

FUJIFILM

富士数码相机

FINEPIX

XCP140 系列

用户手册

简介

感谢您购买本产品。在使用相机之前，请确定您已阅读并理解了本手册内容。请将其妥善保管以便本产品所有使用者可随时参阅。

有关最新信息

最新版本的使用手册可从以下网站获取：

<http://fujifilm-dsc.com/zhs/manual/>



该网站不仅可从计算机访问，还可从智能手机和平板设备进行访问。它还包含软件许可的相关信息。



有关固件更新的信息，请访问：

http://www.fujifilm.com/support/digital_cameras/software/



章节索引

菜单列表	iv
1 使用之前	1
2 开始步骤	13
3 基础拍摄与回放	29
4 动画录制与回放	35
5 拍摄照片	41
6 拍摄菜单	65
7 回放与回放菜单	79
8 设置菜单	99
9 快捷键	113
10 选购配件	117
11 连接	119
12 技术注释	131





菜单列表

下文列出了相机菜单选项。

拍摄菜单

调整拍摄照片或动画时的设定。

















 有关详情，请参阅第 65 页。

拍摄菜单		拍摄菜单	
 拍摄模式	66	 自拍	70
 AF/MF 设置	66	 间隔定时拍摄	71
 释放类型	68	 延时视频模式	72
 ISO ISO	68	 WB 白平衡	73
 图像尺寸	69	 闪光灯设置	73
 图像质量	70	 动态影像设置	74
 FINEPIX 色彩	70	 防抖模式	76
		 数码图像稳定器	76
		 无线通信	77
		 超解像变焦	78

播放菜单

调整回放设定。

 有关详情，请参阅第 84 页。

回放菜单		回放菜单	
 图像传输预定	84	 保护	92
 无线通信	85	 图像旋转	92
 图像搜索	86	 红眼修正	93
 删除	87	 幻灯片式播放	93
 动画编辑	89	 照相簿助手	94
 裁剪	91	 PC 自动保存	95
 调整尺寸	91	 复制	96
		 打印预约(DPOF)	97
		 instax 打印机打印	98
		 纵横比	98

设置菜单

调整基本相机设定。

 有关详情，请参阅第 99 页。

设置		设置	
 日期时间	100	 功能(Fn)设定	105
 时差	100	 电源管理	105
 言语/LANG.	101	 保存数据设置	106
 重设所有	101	 连接设定	108
 按键音和闪光	101	 格式化	111
 声音设置	102		
 屏幕设置	103		



目录

简介.....	ii
有关最新信息	ii
菜单列表.....	iv
拍摄菜单	iv
播放菜单	v
设置菜单	v
附带配件.....	xii
产品特点与使用注意事项	xiii
关于本手册	xvii
符号与编辑惯例.....	xvii
术语.....	xvii

1 使用之前 1

相机部件.....	2
选择器.....	4
连拍模式按钮	5
相机显示.....	6
LCD 显示屏.....	6
调整屏幕亮度	8
DISP/BACK 按钮.....	8
自定义标准显示.....	9
使用菜单.....	11

2 开始步骤 13

安装腕带.....	14
插入电池和存储卡.....	15
兼容的存储卡	18
电池充电.....	20
开启与关闭相机	24
检查电池电量	25
基本设置.....	26
选择其他语言	28
更改时间和日期.....	28





















3 基础拍摄与回放	29
拍摄照片	30
查看照片	32
删除照片	33
4 动画录制与回放	35
录制动画	36
调整视频设置	37
查看动画	38
5 拍摄照片	41
选择拍摄模式	42
拍摄模式选项	43
SR+ 高级 SR 自动	44
多重曝光	45
创意滤镜	46
全景	48
烟火	51
CAL5 CALS	51
曝光补偿	52
连拍（连续拍摄模式）	53
连拍（高速/中速/低速）	54
4K BURST	54
HDR	56
对焦模式	57
对焦/曝光锁定	58
使用闪光灯	59
白平衡	60
使用自拍	61
2 秒/10 秒	62
脸部自动快门	62
微笑	63
朋友	63
组	64

6 拍摄菜单 65

拍摄菜单 ( 1 /  2 /  3)	66
 拍摄模式	66
 AF/MF 设置	66
对焦模式	66
脸部识别/眼睛识别设置	66
AF 辅助灯	67
 释放类型	68
 ISO	68
 图像尺寸	69
 图像质量	70
 FINEPIX 色彩	70
 自拍	70
 间隔定时拍摄	71
 延时视频模式	72
 WB 白平衡	73
 闪光灯 设置	73
闪光灯模式	73
闪光补偿	73
红眼修正	73
 动态影像设置	74
摄像模式	74
HD 高速视频	75
对焦模式	75
风滤镜	75
 防抖模式	76
 数码图像稳定器	76
 无线通信	77
 超解像变焦	78

7 回放与回放菜单 79

回放显示	80
DISP/BACK 按钮	81
查看照片	82
回放变焦	83
多幅画面回放	83

播放菜单 ( /  / )	84
 图像传输预定	84
 无线通信	85
 图像搜索	86
 删除	87
 动画编辑	89
 裁剪	91
 调整尺寸	91
 保护	92
 图像旋转	92
 红眼修正	93
 幻灯片式播放	93
 照相簿助手	94
 PC自动保存	95
 复制	96
 打印预约(DPOF)	97
 instax打印机打印	98
 纵横比	98

8 设置菜单 99

设置菜单 ( / )	100
 日期时间	100
 时差	100
 言语/LANG.	101
 重设所有	101
 按键音和闪光	101
 声音设置	102
操作音量	102
快门音量	102
快门声音	102
回放音	102
 屏幕设置	103
图像显示	103
LCD 亮度	103
LCD 色彩	103
取景框	104

自动旋转回放.....	104
显示自定义设置.....	104
Fn 功能(Fn)设定.....	105
电源管理	105
自动关机.....	105
高性能.....	105
保存数据设置	106
画面计数规则.....	106
日期印章.....	107
连接设定	108
Bluetooth 设置.....	108
PC自动保存.....	109
instax 打印机连接设定.....	109
一般设置.....	110
信息.....	110
重置无线设置.....	110
格式化	111

9 快捷键 113

Fn (功能) 按钮.....	114
为功能按钮指定功能.....	115

10 选购配件 117

Fujifilm 的配件.....	118
-------------------	-----

11 连接 119

HDMI 输出.....	120
连接至 HDMI 设备.....	120
无线连接 (Bluetooth®、无线局域网/Wi-Fi).....	122
智能手机和平板设备: FUJIFILM Camera Remote.....	122
将照片复制到计算机: PC AutoSave.....	124
通过 USB 连接至计算机.....	125
Windows (MyFinePix Studio).....	125
Mac OS X/macOS.....	125
连接相机.....	126

instax SHARE 打印机	128
建立连接	128
打印照片	129
12 技术注释	131
Fujifilm 软件	132
FUJIFILM Camera Remote	132
FUJIFILM PC AutoSave	132
MyFinePix Studio	132
安全须知	133
产品保养	145
固件更新	146
检查固件版本	146
故障排除	147
警告信息和显示	155
存储卡容量	158
技术规格	159

附带配件

以下是随机配件：

- NP-45S 可充电电池
- AC-5VG 交流电源适配器
- 插头适配器（电源适配器的形状根据销售地的不同而异。）
- USB 线
- 腕带
- *User Guide*（使用指南）

产品特点与使用注意事项

■ 防水、防尘、防震

- ① 该相机符合 JIS 8 级防水和 JIS 6 级（IP68）防尘标准，并已通过符合 MIL-STD 810F Method 516.5: Shock 的 Fujifilm 跌落测试（跌落高度：1.80 m；撞击面：胶合板，厚度为 5 cm）。这些结果是通过内部测试获得的，并不能作为其防水或抗毁性的担保。本相机自带的配件不具防水性能。

■ 使用之前

- 1 检查防水密封条及相邻面并使用柔软的干布清除所有灰尘、沙子或其他杂质。

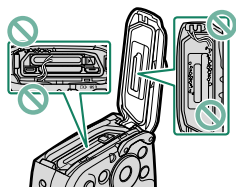

- ① 若发生变形或其他损坏，请更换防水密封条（请注意，此项服务需收费；有关详情，请咨询您的零售商或 Fujifilm 授权维修技术人员），否则可能会导致渗漏并损坏相机。

- 2 将电池盒盖紧按在相机机身上（①），同时旋转释放搭扣，直至其咔嗒一声卡入正确位置（②）表示盖子已牢固锁定。

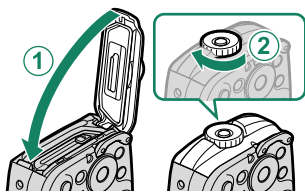

- 3 按相反方向旋转释放搭扣并确认在该操作过程中电池盒盖不会打开，以检查盖子已牢固锁定。

- ① 相机镜头前部有一个保护玻璃片。它上面的杂质会出现在照片中，因此，请随时保持玻璃片的清洁。
- ① 确保电池盒完全锁好。相机中若出现水、泥土或沙，将会导致故障。
- ① 切勿用湿手，或者在灰沙弥漫之处或水附近（例如在水面上或其附近）打开或关闭电池盒盖。
- ① 插入或取出电池或存储卡或者连接 USB 或 HDMI 线之前，请确保相机完全干燥。
- ① 相机无法漂浮在水面。使用相机时请确保系上腕带并将其戴在手腕上。

■ 使用期间

- ① 水底使用深度限制为 20m 以内，时间长度不超过 120 分钟。在水底使用后一小时内务必清洁并晾干相机。
- ① 相机内部不防水。在水底使用时请勿打开或关闭电池盒盖。清洁相机后，请先确认相机已完全干燥，然后再打开或关闭电池盒盖。
- ① 切勿在温泉或热水池中使用。
- ① 若受到过大压力或震动，相机将可能会失去防水性能。切勿带着相机跳水，否则会使其受力过大。若相机受到了强烈震动，请咨询您的零售商或 Fujifilm 授权维修技术人员。
- ① 若将相机放在沙滩上，其温度将可能会超过操作限制，并且沙粒可能会进入扬声器或麦克风。
- ① 防晒霜、防晒乳或其它油性物质可能会使相机机身变色，请使用湿布将其擦拭干净。
- ① 请注意，如果附带的腕带受潮或摩擦，可能会褪色或染色到其他物品上。

■ 使用之后

在水底或可能有杂质附着在相机机身的地方使用相机后，请执行以下步骤。

- 1 盖紧电池盒盖，然后将相机置于水龙头下冲洗，或将其放入装满清水的盆中约 10 分钟。



- 2 用一块柔软的干布擦干相机，然后将相机置于阴凉且通风良好的地方晾干。
- 3 确认相机已干燥且没有小水滴后，打开电池盒盖并使用一块柔软的干布将电池盒内的水、灰尘或其他杂质全部擦干净。

- ① 清除防水密封条及相邻面的任何杂质。杂质可能会破坏密封条，从而降低防水性能。
- ① 液体肥皂、去污剂、酒精及其它清洁剂可能会影响防水性能，请勿使用。
- ① 使用后，请用一块干布清除水滴和杂质，并锁紧电池盒盖，然后将相机浸泡在清水中约 10 分钟。从水中取出相机后请将其完全擦干。

■ 存放和保养

① 请勿存放在 0°C 以下或 40°C 以上的环境中。

① 为确保防水性能的持久性，建议您每年更换一次防水密封条（此项服务需收费）。有关详情，请咨询您的零售商或 Fujifilm 授权维修技术人员。

■ 镜头内部冷凝注意事项

在某些环境下，镜头内部可能会凝结水汽（雾气）。这并非故障。在没有暖气、湿气、沙子或灰尘的恒温场所保持打开电池盒盖即可去除凝结的水汽。

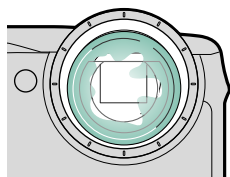

冷凝注意事项

冷凝尤其在以下情况下发生：相机在被置于冷水中之前处于高温环境中，相机被从寒冷的环境带入温暖的环境中，在潮湿的地方打开电池盒。

■ 寒冷气候

① 电池性能在低温环境下会降低，从而减少可拍照片的数量。请隔离相机与冷空气以保持其暖度，或将其放置于您的衣物中。

① 使用一块 NP-45S 电池。



① 显示屏反应速度在低温环境下可能会降低。这并非故障。

关于本手册

本手册包含 FUJIFILM FinePix XP140 数码相机的使用说明。
在继续操作之前，请确定您已阅读并理解了本手册内容。

符号与编辑惯例

本手册中使用以下符号：

-  提醒您应该阅读这些信息，以避免损坏本产品。
-  使用本产品时可能对您很有帮助的附加信息。
-  您可在手册的这些页码中找到相关信息。

显示屏中的菜单和其他文本信息用**粗体**显示。插图仅用于解释说明；图片有可能会简化，照片也不一定是使用本手册中所述型号的相机所拍摄。

术语

相机用于保存照片的选购的 SD、SDHC 和 SDXC 存储卡统称为“存储卡”。LCD 显示屏可能会称为“LCD”。

使用之前

1

相机部件

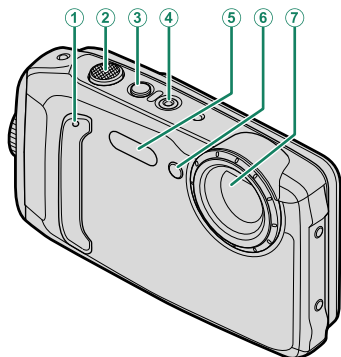

① 麦克风	36	⑤ 闪光灯	59、73
② 快门按钮	31	⑥ 自拍指示灯	61、70
③ ON/OFF 按钮	24	AF 辅助灯	30、67
④ ● (动画录制) 按钮	36	⑦ 镜头/保护玻璃片	30

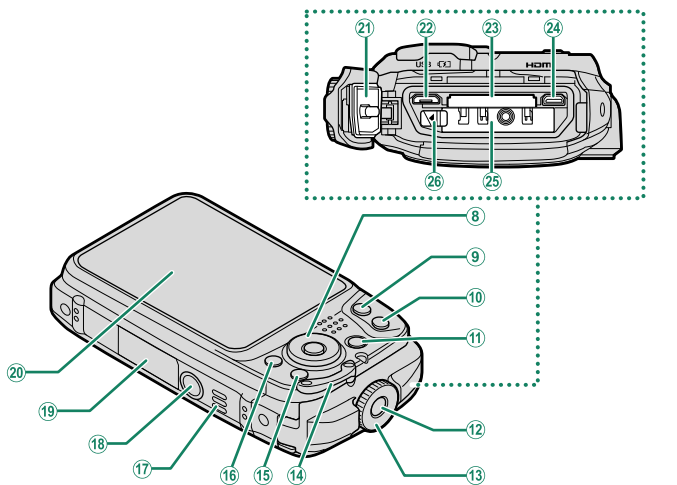

- | | |
|------------------------------------|--------------------------------------|
| ⑧ 选择器..... 4 | ⑱ 扬声器..... 38、102 |
| ⑨ W (缩小) 按钮..... 31、83 | ⑲ 三脚架安装座 |
| ⑩ T (放大) 按钮..... 31、83 | ⑲ 产品铭牌..... 如下 |
| ⑪ ▶ (回放) 按钮..... 32 | ⑳ LCD 显示屏..... 6 |
| ⑫ 安全锁..... 15、17 | ㉑ 防水密封条..... xiii、16 |
| ⑬ 释放搭扣..... 15、17 | ㉒ 微型 USB 连接插孔 (Micro-B)
..... 126 |
| ⑭ 腕带穿孔..... 14 | ㉓ 存储卡插槽..... 15 |
| ⑮ DISP (显示) /BACK 按钮
..... 8、81 | ㉔ 微型 HDMI 连接插孔 (D 型)
..... 120 |
| ⑯ 连拍模式按钮
..... 5、53、54、56 | ㉕ 电池盒..... 15 |
| 📶 (无线传输) 按钮
(播放模式) 110 | ㉖ 电池释放搭扣..... 17 |

产品铭牌

请勿拆卸产品铭牌，铭牌上提供了 FCC ID、KC 标记、CMIIT ID、序列号和其他重要信息。

选择器

使用 ▲▼◀▶ (上方、下方、左方和右方) 按钮可高亮显示菜单项目或访问相机功能。

- ① 上方向按钮 (▲)
 - ☒ (曝光补偿) 按钮..... 52
 - 🗑 (删除) 按钮..... 33
- ② 左方向按钮 (◀)
 - Fn** (功能) 按钮..... 114
- ③ 右方向按钮 (▶)
 - ⚡ (闪光灯) 按钮..... 59、114
- ④ 下方向按钮 (▼)
 - 📷 (自拍) 按钮..... 61、114
- ⑤ **MENU/OK** 按钮..... 11、66、84、100

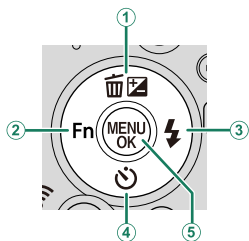





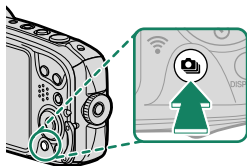

Fn (功能) 按钮

- ⚡ (闪光灯) 和 📷 (自拍) 按钮也可用作 **Fn** (功能) 按钮。在拍摄过程中按住 ▼、◀ 或 ▶ 按钮会启动指定的功能，显示选项菜单。
- 指定给功能按钮的功能可使用设定菜单中的 **Fn 功能(Fn)设定** 项目 (📖 105、115) 进行选择。
- 按住功能按钮或 **DISP/BACK** 按钮也可访问功能选择。

连拍模式按钮

按下连拍模式按钮 () 可在单幅画面和连拍模式之间切换。



模式			模式		
	静态图像	30		4K BURST	54
	连拍	54		HDR	56

相机显示

本部分列出了拍摄过程中可能显示的指示。

❗ 为便于说明，所示显示中所有指示都为点亮状态。

LCD 显示屏

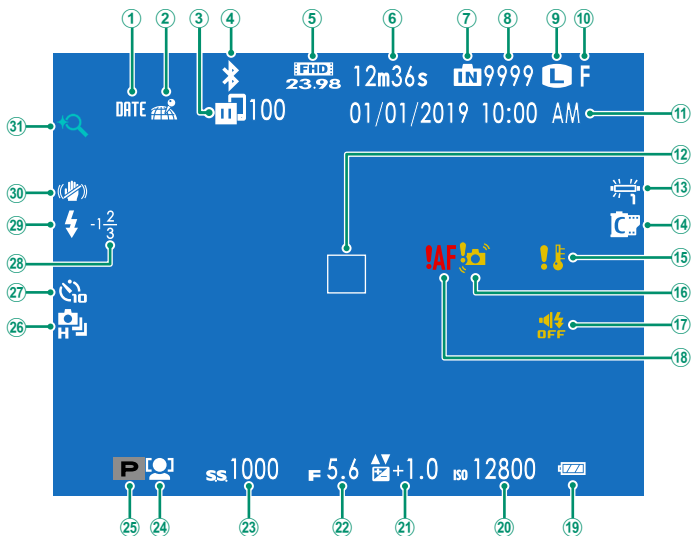

① 日期印章	107	①7 按键音和闪光灯指示	101
② 位置数据下载状态	110	①8 对焦警告	31
③ 图像上传状态	84	①9 电池电量	25
④ Bluetooth 开/关	108	②0 感光度	68
⑤ 摄像模式	36、74	②1 曝光补偿	52
⑥ 动画录制剩余时间	36	②2 光圈	
⑦ 内存指示 ¹		②3 快门速度	
⑧ 可拍摄张数 ²	158	②4 脸部识别/眼睛识别设置	66
⑨ 图像尺寸	69	②5 拍摄模式	42
⑩ 图像质量	70	②6 连拍模式	53
⑪ 日期和时间	26、100	②7 自拍指示	
⑫ 对焦框	58	(间隔拍摄/延时视频)	70
⑬ 白平衡	60、73	②8 闪光补偿	73
⑭ FINEPIX 色彩	70	②9 闪光模式	59
⑮ 温度警告	157	③0 防抖模式	76
⑯ 模糊警告	155	③1 超解像变焦	78

1 **IN**：表示未插入存储卡，照片将保存在相机内存中；在图像记录过程中闪烁黄色。若插有存储卡，在图像记录过程中显示屏上将闪烁一个黄色的 **■** 图标。

2 当存储空间可容纳画面超过 9999 张时将显示“9999”。

调整屏幕亮度

当周围亮度的改变使显示难以看清时，您可使用  屏幕设置 菜单中的项目调整 LCD 显示屏的亮度和色相。选择 **LCD亮度** 可调整亮度，选择 **LCD色彩** 则可调整色相。

DISP/BACK 按钮

按下 **DISP/BACK** 可如下所述切换显示模式。

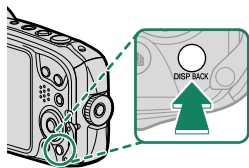

标准

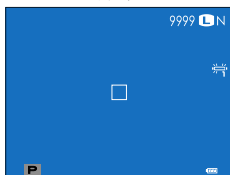

无信息显示



自定义标准显示

请按照以下步骤选择在标准显示中显示的项目：

1 显示标准指示。

使用 **DISP/BACK** 按钮可显示标准指示。

2 选择 显示自定义设置。

在设置菜单中选择 屏幕设置 > 显示自定义设置。

3 选择项目。

高亮显示项目并按下 **MENU/OK** 确认或取消选择。

项目	默认设定	项目	默认设定
取景框	<input type="checkbox"/>	防抖	<input checked="" type="checkbox"/>
电子水平仪	<input type="checkbox"/>	白平衡	<input checked="" type="checkbox"/>
自动对焦框	<input checked="" type="checkbox"/>	FINEPIX 色彩	<input checked="" type="checkbox"/>
选项	<input checked="" type="checkbox"/>	剩余张数	<input checked="" type="checkbox"/>
光圈/快门速度/ISO	<input checked="" type="checkbox"/>	图像大小/质量	<input checked="" type="checkbox"/>
信息显示背景	<input type="checkbox"/>	摄像模式和拍摄时间	<input checked="" type="checkbox"/>
曝光补偿(数字)	<input checked="" type="checkbox"/>	超解像变焦	<input checked="" type="checkbox"/>
闪光灯	<input checked="" type="checkbox"/>	图像传输预定	<input checked="" type="checkbox"/>
连拍模式	<input checked="" type="checkbox"/>	电池电量	<input checked="" type="checkbox"/>

4 保存更改。

按下 **DISP/BACK** 保存更改。

5 退出菜单。

根据需要按下 **DISP/BACK** 退出菜单并返回拍摄显示。

虚拟水平线

选择 **电子水平仪** 可显示虚拟水平线。当这两条线重叠时，表示相机处于水平状态。请注意，相机镜头朝上或朝下时，虚拟水平线可能不会显示。

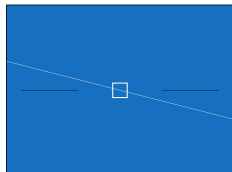

使用菜单

若要显示菜单，请按下 **MENU/OK**。



菜单的操作方法如下：

- 1 按下 **MENU/OK** 显示菜单。



- 2 按下选择器左方高亮显示当前菜单的选项卡。



选项卡

- 3 按下选择器上方或下方高亮显示包含所需项目的选项卡 (**01**、**02**、**03**、**1**、**2**、**3**、**1** 或 **2**)。
- 4 按下选择器右方将光标置于菜单中。

备忘录

开始步骤

2

安装腕带

如图所示将腕带安装至穿孔。

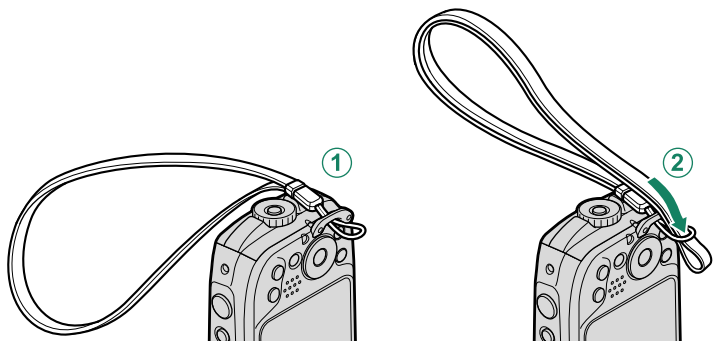

! 为避免摔落相机，请务必正确牢固地安装好腕带。

插入电池和存储卡

请按照下述方法插入电池和存储卡。

! 在进行操作前，请先按照第 xiii 页中所述确认防水密封条上没有杂质。

1 打开电池盒盖。

按住安全锁 (①)，同时旋转释放搭扣 (②) 并打开电池盒盖 (③)。

打开电池盒盖之前用干布清除水滴和其它杂质。

- !** 相机呈开启状态时切勿打开电池盒盖，否则可能会损坏图像文件或存储卡。
- 操作电池盒盖时切勿用力过大。

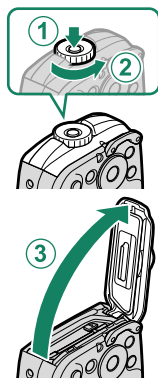

2 如图所示插入电池。

使用电池将电池释放搭扣推至一旁，并按照箭头所示方向将电池端子朝里插入电池。

- !** 电池插入方向不正确将可能导致损坏相机。请务必按照正确方向插入电池。
- 请确认电池已固定到位。

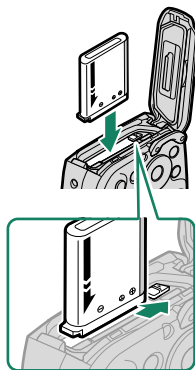

3 插入存储卡。

- ❗ 请确存储卡插入方向正确，切勿倾斜或用力。若未正确插入存储卡或未插入存储卡，LCD 显示屏中将出现 ，此时将使用内存进行记录和回放。
- 按照图示方向持拿存储卡，并将其推入直至卡入插槽底端的正确位置发出咔嗒声。

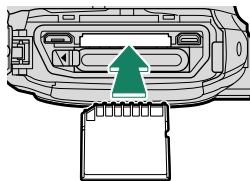

4 将电池盒盖紧按在相机机身上 (①)，同时旋转释放搭扣，直至其咔嗒一声卡入正确位置 (②) 表示盖子已牢固锁定。

- ❗ 若电池盒盖无法关好，请检查电池的插入方向是否正确。
- 盖上盖子前，请确认防水密封条及相邻面没有灰尘、沙子或其它杂质。
- 关闭电池盒盖时，切勿使其承受过度的水平推力。否则，可能会造成防水密封条错位，让水进入相机。
- 按相反方向旋转释放搭扣并确认在该操作过程中电池盒盖不会打开，以检查盖子已牢固锁定。

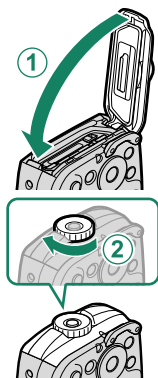

5 格式化存储卡 (111)。

- ❗ 首次使用存储卡前，请将其格式化，在计算机或其他设备中使用存储卡后，务必再次将其格式化。

确认盖子已关好

- 确保腕带未卡在盖子中。

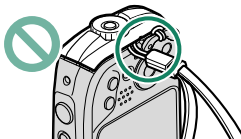

- 确认释放搭扣已扣好。

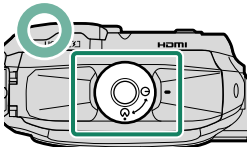
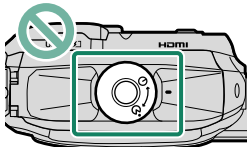
正确	错误
 <p data-bbox="142 579 505 647">指示显示释放搭扣已处于扣好位置。</p>	 <p data-bbox="551 579 913 647">指示显示释放搭扣未处于扣好位置。</p>

取出电池和存储卡

取出电池或存储卡前，请关闭相机并打开电池盒盖。

若要取出电池，请如图所示将电池释放搭扣推至一旁，然后将电池从相机中滑出。

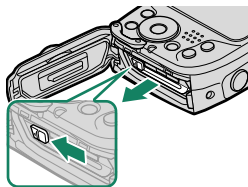

- ⚠ 在高温环境下使用时，电池可能会发热。取出电池时请小心谨慎。

若要取出存储卡，请向里按存储卡，然后慢慢松开。此时即可用手将卡取出。取出存储卡时，卡可能会迅速弹出。请用手指将其捏住，然后轻轻取出。

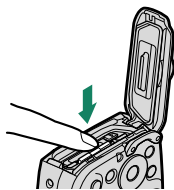

- ⚠ 弹出存储卡时，请按卡的中央。

兼容的存储卡

- 本相机可使用 SD、SDHC 和 SDXC 存储卡。支持 UHS-I 总线接口。
- 进行 4K 连拍摄影或录制动画时，请使用 UHS 速度为 3 级或以上的存储卡。
- Fujifilm 网站上可获取支持的存储卡列表。有关详情，请访问：
http://www.fujifilm.com/support/digital_cameras/compatibility/。

❗ 在格式化存储卡，向卡中记录数据或删除卡内数据时，请勿关闭相机或取出存储卡，否则可能会损坏存储卡。

- 存储卡可以锁定，这将导致无法进行格式化或记录及删除图像。因此插入存储卡之前，请将写保护开关切换至未锁定位置。



- 存储卡很小，容易被误吞；请勿在儿童伸手可及之处进行保管。若儿童不小心吞食了存储卡，请立即联系医务人员。
- 大于或小于存储卡的 miniSD 或 microSD 适配器都可能无法正常弹出存储卡；若存储卡无法弹出，请将相机送至其授权的维修中心。切勿强行取出存储卡。
- 切勿在存储卡上粘贴标签或其他物品，撕除标签可能会导致相机故障。
- 使用某些类型的存储卡时，在动画录制过程中可能会发生中断。
- 维修相机可能会导致相机内存中的数据被删除或损坏。请注意，维修人员将可以查看到内存中的照片。
- 在相机中格式化存储卡或内存后进行第一次拍摄时，相机会创建一个用以保存照片的文件夹。切勿重新命名或删除该文件夹，也不要使用计算机或其他设备编辑、删除及重新命名其中的图像文件。请始终使用相机删除存储卡或内存中的照片；编辑或重新命名文件之前，请先将其复制到计算机中，然后编辑或重新命名副本，而不是原始文件。在相机中重新命名文件可能导致回放过程中出现问题。

电池充电

电池在出厂时没有充电。使用前请关闭相机并为电池充电。相机从内部为电池充电。

- ❗ 本相机附带一块 NP-45S 可充电电池。
- 完成充电大约需要 120 分钟。

1 将插头转接器连接至交流电源适配器。

如图连接插头转接器，确保其完全插入交流电源适配器端子并固定到位。

- ❗ 附带的插头适配器专用于 AC-5VG 交流电源适配器。请勿将其用于其他设备。
- 插头适配器的形状根据出售国或销售地的不同而异。

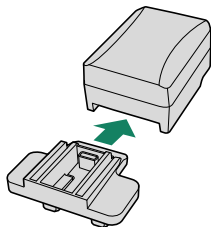

2 打开电池盒盖。

按住安全锁 (①)，同时旋转释放搭扣 (②) 并打开电池盒盖 (③)。

打开电池盒盖之前，请使用一块软布擦除相机上的所有水滴或其他异物。

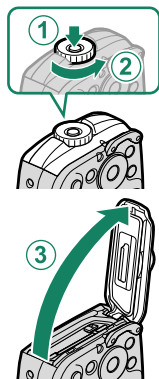

3 电池充电。

使用提供的 USB 电缆将相机连接到提供的交流电源适配器上。然后将电源适配器插入室内电源插座。

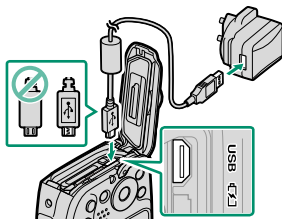

- ❗ 将 USB 线连接至相机微型 USB（微型 B）连接插孔。
- 确保连接器朝向正确的方向，之后确保将其完全插入。

充电状态

自拍指示灯显示的电池充电状态如下。

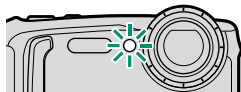

自拍指示灯	电池状态
打开	电池正在充电。
关闭	充电已完成。
闪烁	电池出现故障。

- ❗ 相机呈开启状态时电池不会充电。
- 附带的交流电源适配器兼容 100 至 240 V 电源（在国外使用时可能需要一个插头适配器）。
- 电池在出厂时没有充电。使用前请关闭相机并为电池充电。
- 切勿在电池上粘贴标签或其他物品，否则可能导致电池无法从相机中取出。
- 切勿使电池短路，否则可能会造成电池过热。
- 请阅读“电池及电源”中的注意事项。
- 仅可使用指定用于本相机的 Fujifilm 正品可充电电池。否则可能会造成产品故障。
- 切勿撕除电池标签或试图划开或剥掉外壳。
- 若闲置不用，电池会逐渐丧失电量。请在使用前一两天内为电池充电。若电池无法容纳电量，表明电池已达最终的充电寿命，必须进行更换。
- 不使用时，请从电源插座拔下交流电源适配器的插头。
- 请使用一块洁净的干布去除电池端子的污垢，否则可能影响电池充电。
- 在温度极低或极高的环境下充电时间可能会延长。
- 相机连接至交流电源且插有电池时，若开启相机，其将在外接电源模式下进行操作。

通过电脑进行充电

可通过将相机连接至电脑的方式对电池进行充电。如图所示连接提供的 USB 电缆，确保接头完全插入。

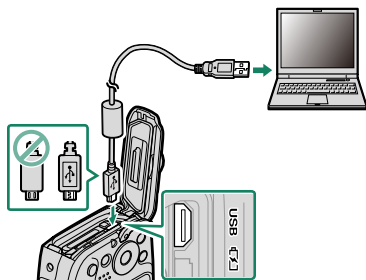

- 相机呈开启状态时电池不会充电。
- 将 USB 线连接至相机微型 USB（微型 B）连接插孔。
- 请将相机直接连接至计算机，勿使用 USB 集线器或键盘。
- 若计算机进入睡眠模式，充电将会结束；若要继续充电，请激活计算机，然后断开并重新连接 USB 线。
- 根据计算机型号、计算机设定以及计算机当前状态的不同，可能不支持充电。

开启与关闭相机

使用 **ON/OFF** 按钮可开启和关闭相机。

按一次 **ON/OFF** 按钮可开启相机，再按一次则可关闭相机。

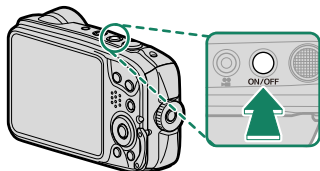

- ❗ 镜头保护玻璃片上的指纹和其它印迹会影响照片效果，请保持玻璃片的清洁。
- 相机可能会提示您确认电池盒盖是否锁定，但这并非故障。
- 🔍 在拍摄过程中按下 **▶** 按钮会开始回放。
- 半按快门按钮即可返回拍摄模式。
- 若在 **🔋 电源管理 > 自动关机** 中所选的时间内未执行任何操作，相机将自动关闭。
- 将 **🔋 电源管理** 选为 **高性能** 可减少启动时间。

回放模式

- 按下 **▶** 按钮约 1 秒钟将开启相机并开始回放。
- 再次按下 **▶** 按钮或按下 **ON/OFF** 按钮可关闭相机。

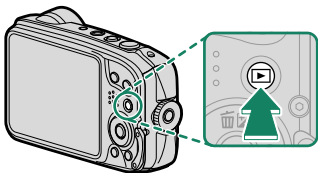



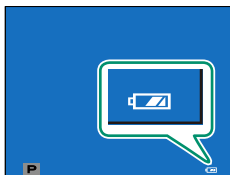

检查电池电量

开启相机后，您可在屏幕中检查电池电量。

电池电量的显示如下：



指示	说明
 (白色)	已消耗部分电池电量。
 (白色)	已消耗一半以上的电池电量。
 (红色)	电池电量低。请为电池充电。
 (闪烁红色)	电池电量已耗尽。请关闭相机并为电池重新充电。

基本设置

首次开启相机时，您可选择一种语言并设定相机时钟。在默认设定下，您还可将相机与智能手机或平板设备配对，从而您稍后可同步时钟或下载照片。首次开启相机时，请按照下列步骤进行操作。

 若您准备将相机与智能手机或平板设备配对，继续操作前，请在智能设备上安装并启动最新版本的 FUJIFILM Camera Remote 应用程序。有关详情，请访问：
http://app.fujifilm-dsc.com/cn/camera_remote/

1 开启相机。

屏幕中将显示一个语言选择对话框。

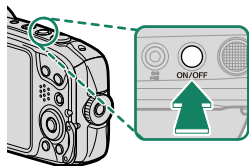

2 选择一种语言。

高亮显示一种语言并按下 **MENU/OK**。

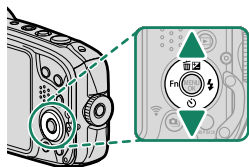

3 将相机与智能手机或平板设备配对。



按下相机上的 **MENU/OK** 并轻触 FUJIFILM Camera Remote 中的 **配对注册**。

 若要跳过配对，请按下 **DISP/BACK**。





4 检查时间。

当配对完成时，您将被提示设定相机时钟为智能手机或平板设备所报告的时间。请确认时间是否正确。

 若要手动设定时钟，请按下 **DISP/BACK** ( 28)。



5 将相机设置与智能手机或平板电脑上配置的设置进行同步。

 使用  **连接设定 > Bluetooth 设置** 可随时更改所选项。



6 设定时钟。

按下 **MENU/OK** 将相机时钟设为智能手机或平板设备所报告的时间并退回拍摄模式。

 若将电池取出长时间闲置未用，开启相机时，相机时钟将会重设，且屏幕中将显示语言选择对话框。

跳过当前步骤

按下 **DISP/BACK** 可跳过当前步骤。屏幕中将显示一个确认对话框；选择 **否** 可避免在下次开启相机时重复您跳过的任何步骤。

选择其他语言

更改语言的步骤如下：

- 1 显示语言选项。
显示设置菜单并选择  言语/LANG.。
- 2 选择一种语言。
高亮显示所需选项并按下 **MENU/OK**。

更改时间和日期

设定相机时钟的步骤如下：

- 1 显示日期时间选项。
显示设置菜单并选择  日期时间。
- 2 设定时钟。
按下选择器左方或右方高亮显示年、月、日、小时或分钟，按下上方或下方则可进行更改。按下 **MENU/OK** 设定时钟。

基础拍摄与回放

3

拍摄照片

本章节讲述基础拍摄。

1 开启相机。

按下 **ON/OFF** 按钮可开启相机。SR+ 拍摄指示将会显示。

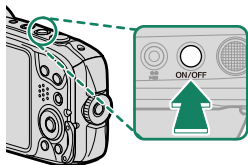

① 场景：相机自动选择合适的场景。

②  图标：表示相机正对焦于拍摄对象的眼睛。

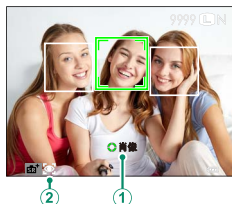

 在 SR+ 模式下，相机连续调整对焦并搜索眼睛，这将增加电池电量的消耗；此外，您可能会听见相机对焦时发出的声音。

2 准备相机。

双手握稳相机，并将肘部抵住身体两侧。晃动或相机持握不平稳会造成照片模糊。



为防止拍摄对象失焦或照片太暗（曝光不足），请让您的手指或其它物体远离闪光灯和镜头保护玻璃片。

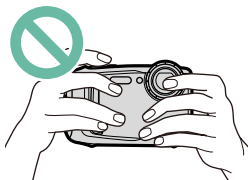

3 构图。

使用变焦按钮在显示屏中进行构图。

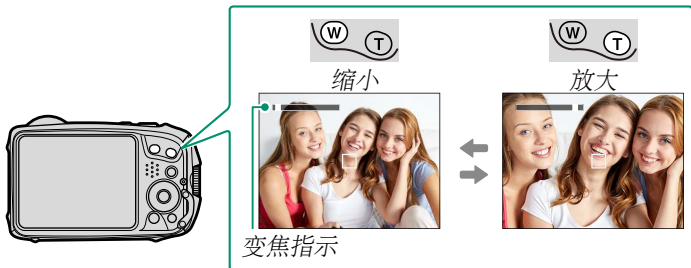

4 对焦。

半按快门按钮进行对焦。

- 若相机可以对焦，它将发出两声嘟嘟且对焦框将从白色变为绿色。
- 若相机无法对焦，对焦框将变红，并且 **!AF** 将会显示。请改变构图或使用对焦锁定（ 58）。



- 相机对焦时镜头可能产生噪音；这属于正常现象。
- 若拍摄对象光线不足，AF 辅助灯可能会点亮以辅助对焦操作。
- 在半按快门按钮时对焦和曝光将会锁定。保持半按快门按钮期间，对焦和曝光将保持锁定（AF/AE 锁定）。
- 相机将对焦于镜头微距和标准对焦范围中任一距离处的拍摄对象。

5 拍摄。

平稳地完全按下快门按钮以拍摄照片。

▶ 查看照片

照片可在 LCD 显示屏中查看。

若要全画面查看照片，请按下 ▶。

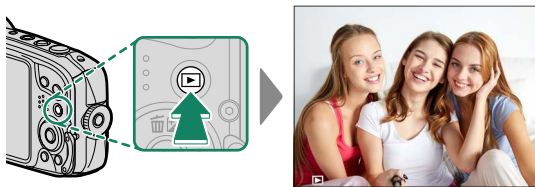

按下选择器右方可按拍摄顺序查看照片，按下左方则可按相反顺序查看照片。按住选择器可快速滚动至您所需的照片。

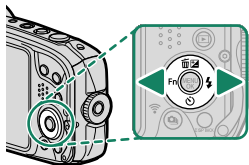

使用其他相机拍摄的照片标有 📷（“礼物图像”）图标，提醒您这些照片可能无法正确显示且回放变焦可能无法使用。



删除照片

使用 (▲) 按钮可删除照片。

已删除的照片不能恢复。请在删除前将重要的照片复制到计算机或其他存储设备。

- 1 全画面显示照片时，按下 (▲) 按钮并选择 **单幅画面**。

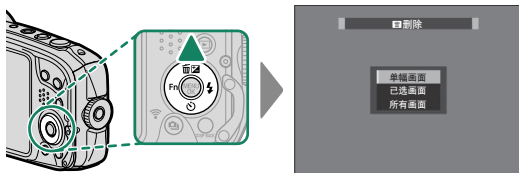

- 2 按下选择器左方或右方滚动显示照片，然后按下 **MENU/OK** 进行删除。

- 照片会在您按下 **MENU/OK** 按钮时删除；请注意不要意外删除照片。
- 根据需要重复操作可删除其他照片。显示要删除的照片并按下 **MENU/OK**。
- 受保护照片无法删除。若要删除，请取消该照片的保护 (92)。
- 通过从回放菜单中选择 **删除** 也可删除照片 (87)。

4 动画录制与回放



录制动画

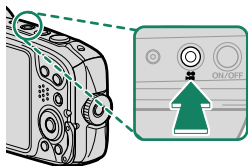

本部分讲述如何拍摄动画。

- 1 按下  可拍摄动画。







- 录制过程中，屏幕中将显示录制指示 ()。
- 屏幕中还将显示剩余时间。





 录制过程中可调节变焦 ( 31)。

- 2 若要结束录制，再次按下  按钮即可。当动画达到最大长度或存储介质已满时，录制将自动结束。





-  当  **动态影像设置 > 摄像模式** ( 74) 选为 **4K 2160/15P** 或 **4K 1080/59.94P** 时，将不会执行电子减震。
- 录制动画时请勿打开电池盒盖。否则可能导致动画无法回放。
- 录制动画时，请使用 UHS 速度为 3 级或以上的存储卡。
- 当  **数码图像稳定器** 选为 **开** 时录制的区域比显示屏中所示的区域小。
- 您可通过内置麦克风录音；录音过程中请勿遮盖麦克风。
- 请注意，录制过程中，麦克风可能会录入镜头噪音以及相机发出的其他声音。
- 在包含极其明亮拍摄对象的动画中，可能会出现竖条纹或横条纹。这属于正常现象而并非故障。

 在某些设定下录制可能不可用，而在其他一些情况下，录制过程中可能不会应用设定。



数码图像稳定器

图像稳定可用于校正拍摄期间的相机晃动，减少所拍动画片段中的画面抖动现象。您可使用拍摄菜单中的  **数码图像稳定器** 选项 ( 76) 开启或关闭图像稳定。

调整视频设置

- 在  **动态影像设置** 菜单中调整动画设定。
- 使用  **动态影像设置** > **摄像模式** 可选择动画类型、画面大小和画面速率。
- 使用  **动态影像设置** > **对焦模式** 可选择动画录制的自动对焦区域模式；请从 **连续自动对焦** 和 **单次AF** 中进行选择。
- 使用  **动态影像设置** > **对焦模式** 可选择对焦模式；若要持续调整对焦，可选择 **连续自动对焦**，或者选择 **单次AF** 并启用智能脸部优先。

 若相机长时间用于记录动画或者周围温度很高，相机温度将可能升高。这属于正常现象而并非故障。

-  录制过程中，相机自动调整曝光和白平衡。图像的色彩和亮度可能与录制开始之前显示的有所不同。
- 若拍摄对象光线不足，AF 辅助灯可能会点亮以辅助对焦操作。若要关闭 AF 辅助灯，请将  **AF/MF 设置** > **AF 辅助灯** 选为 **关** ( 67)。

查看动画

查看相机上的动画。

在全画面回放过程中，动画用  图标标识。按下选择器下方将开始动画回放。



动画显示时，您可执行以下操作：

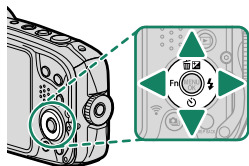



选择器	全画面回放	正在进行回放 ()	回放暂停 ()
	删除	结束回放	
	开始回放	暂停回放	开始/恢复回放
	查看其他照片	调整速度	单幅画面后退/ 前进

回放过程中屏幕中将显示进度。

- ❗ 回放过程中切勿遮盖扬声器。
- 若  按键音和闪光 选为 关闭，将不会回放声音。



- 📁 按下 **MENU/OK** 可暂停回放并显示音量控制。按下选择器上方或下方可调整音量；再次按下 **MENU/OK** 可恢复回放。您也可使用  声音设置 > 回放音 调整音量 ( 102) 。

回放速度

在回放过程中按下选择器左方或右方可调整回放速度。回放速度以箭头（▶或◀）数量表示。



箭头

5

拍摄照片

选择拍摄模式

根据场景或拍摄对象类型选择一种拍摄模式。

- 1 按下 **MENU/OK** 显示拍摄菜单。

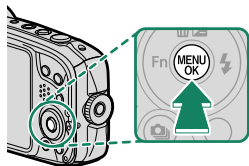

- 2 高亮显示 **拍摄模式** 并向右按下选择器显示拍摄模式选项。





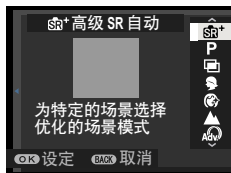





















- 3 高亮显示所需模式并按下 **MENU/OK**。



- 4 按下 **DISP/BACK** 退回拍摄模式。

拍摄模式选项

模式	说明
 高级SR自动	相机将根据拍摄环境和拍摄对象类型自动分析构图并选择一个场景（  44）。
P 程序自动曝光	相机自动设定曝光。
 多重曝光	创建由两次曝光组合的照片（  45）。
 肖像	用于肖像拍摄。
 美肌	处理人像，使拍摄对象呈现出柔和、自然的肤色。
 风景	用于在白天拍摄建筑物和风景的照片。
 创意滤镜	拍摄带滤镜效果的照片（  46）。
 全景	转动相机拍摄一系列照片，这些照片将结合到一起组合成一幅全景照片（  48）。
 运动	用于拍摄移动中的拍摄对象。
 夜景	用于拍摄光线不足的黎明、黄昏或夜间的景色。
 夜景（三脚架）	用于低速快门下的夜间拍摄。
 烟火	使用低速快门捕捉烟花四散的瞬间（  51）。
 日落	用于拍摄日出和日落时鲜艳的色彩。
 雪景	用于拍摄清晰亮丽的雪景，捕捉以耀眼的白雪为主的场景的亮度。
 海滩	用于拍摄清晰亮丽的海景，捕捉阳光海滩上明亮的色彩。
 潜水	用于水下摄影。
 聚会	用于捕捉室内昏暗照明下的背景灯光。
 花卉特写	用于拍摄艳丽花卉的特写。
 文字	用于拍摄印刷物中文字或图画的清晰照片。
 CAL5 CAL5	以符合日本国土交通省指导方针的图像尺寸和图像质量设定拍摄照片（  51）。

SR+ 高级 SR 自动

将拍摄模式选择为 SR+ 高级 SR 自动。

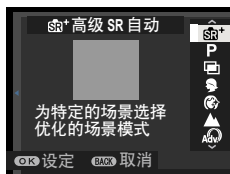

相机自动选择合适的场景。

场景	场景
自动	微距拍摄
肖像	夜景肖像
风景	背光肖像
夜景	日落

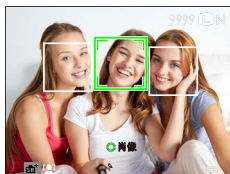

❗ 所选模式可能根据拍摄环境的不同而异。为指定拍摄对象所选的模式可能也会根据拍摄环境的不同而变化。若模式和拍摄对象不匹配，请选择模式 P（程序自动曝光）。

- 📷 若相机检测到一个或多个肖像主体，相机选择的脸部将以绿色边框标识；半按快门按钮可进行对焦。若画面中有多个脸部，相机将选择离中心最近的脸部。其他脸部用白色边框标识。按下选择器左方可选择其他脸部。
- 若相机检测到非肖像主体，其将以绿色边框标识；半按快门按钮可进行对焦。按下选择器左方（◀）可在所选拍摄对象与画面中央的拍摄对象之间来回切换对焦。
- 在 SR+ 高级 SR 自动 模式下会禁用指定给 ◀ 按钮的功能。
- 若在快门即将释放时移动相机或拍摄对象位置改变，拍摄照片时拍摄对象可能不会位于绿色边框中。
- 相机在竖直和横向方位都可检测脸部。
- 相机可能无法检测到戴眼镜的拍摄对象的脸部或者眼睛被头发或其他物体遮挡的拍摄对象的脸部。

多重曝光

创建由两次曝光组合的照片。



- 1 将拍摄模式选择为  多重曝光。
- 2 进行首次拍摄。
- 3 按下 **MENU/OK**。首次拍摄的照片将叠加于镜头视野上显示，您将被提示进行第二次拍摄。

-  若要返回步骤 2 并重拍第一张照片，请按下选择器左方。
- 若要保存第一张照片并退出而不创建多重曝光，请按下 **DISP/BACK**。

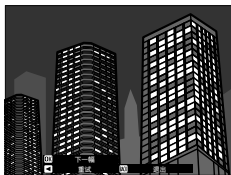

- 4 将首次拍摄的照片用作参考进行第二次拍摄。

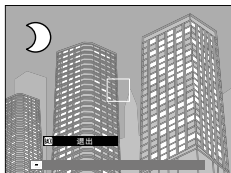



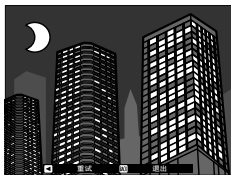

- 5 按下 **MENU/OK** 创建多重曝光，或按下选择器左方返回步骤 4 并重拍第二张照片。

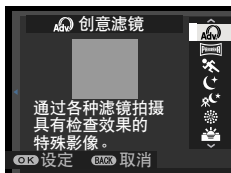

拍摄带滤镜效果的照片。

1 将拍摄模式选择为 创意滤镜。







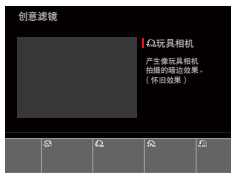











- 创意滤镜选项也可通过按下某一功能按钮显示。默认设定下，创意滤镜选择会指定给  按钮。
- 创意滤镜选择也可指定给其他功能按钮（ 115）。
- 使用设定菜单中的  功能(Fn)设定 项目也可为  按钮指定其他功能。

2 幕中将显示一个创意滤镜选项菜单。



3 高亮显示下列选项之一并按下 **MENU/OK**。

滤镜	说明
 玩具相机	适用于拍摄出复古玩具相机效果。
 流行色彩	创建色彩饱和的高对比度图像。
 高调	创建明亮的低对比度图像。
 暗调	创建带有少量强调高光区域的均匀深色调效果。
 鱼眼	创建鱼眼镜头的扭曲效果。
 动态色调	使用动态色调表现以获得奇幻效果。
 微缩景观*	模糊照片的顶部和底部以实现立体模型效果。
 十字镜*	创建星光模式，该模式下光线从明亮的物体发散开来。十字滤镜的效果可在拍摄后进行查看。
 丰富精致	推荐为桌面照片添加丰富精致的效果。
 单色(NIR)	近红外相机拍摄的单色照片。
 局部色彩 (红)	所选色彩的图像区域以该所选色彩记录。图像的所有其他区域以黑白记录。
 局部色彩 (橙)	
 局部色彩 (黄)	
 局部色彩 (绿)	
 局部色彩 (蓝)	
 局部色彩 (紫)	
 柔焦	创建一种使整个图像看起来均衡柔和的效果。

* 拍摄动画时不可用。

 根据拍摄对象和相机设定的不同，某些情况下图像中可能出现颗粒或者在亮度或色相方面有变化。

按照屏幕指南创建全景照片的步骤如下。

- 1 将拍摄模式选择为  全景。

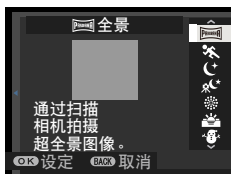

- 2 按下选择器左方选择您将在拍摄过程中转动相机的角度大小。高亮显示一个角度大小并按下 **MENU/OK**。
- 3 按下选择器右方查看转动方向选项。高亮显示一个转动方向并按下 **MENU/OK**。
- 4 完全按下快门按钮开始拍摄。拍摄过程中无需按住快门按钮。
- 5 按照箭头所示方向转动相机。当相机转动到引导线的末端且全景拍摄完成时，拍摄自动结束。

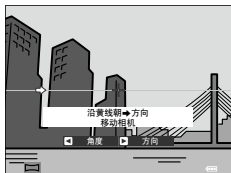

获得最佳效果

请将您的肘部抵住身体两侧，并以稳定的速度在小圆圈范围内缓慢移动相机，移动时要使相机与地平线平行或垂直并注意仅按引导线所示的方向转动。请使用三脚架以获得最佳效果。若未获得预期效果，请尝试以其它速度转动相机。

- ❗ 若在完成全景拍摄之前完全按下快门按钮，拍摄将会结束且可能不会记录全景照片。
- 若在全景拍摄完成前结束拍摄，相机可能不会记录最后部分的全景画面。
- 全景照片由多张画面创建，在某些情况下，相机可能无法将这些画面完美地缝合在一起。
- 若拍摄对象光线不足，全景照片可能会模糊。
- 若相机转动得太快或太慢，拍摄可能会中断。转动相机的方向与所示方向不同时则将取消拍摄。
- 在某些情况下，相机拍摄的角度可能大于或小于所选角度。
- 遇到以下拍摄对象时可能无法获得预期效果：
 - 移动的拍摄对象
 - 贴近相机的拍摄对象
 - 毫无变化的拍摄对象（如天空或草地）
 - 持续运动的拍摄对象（如波浪和瀑布）
 - 亮度发生明显变化的拍摄对象
- 曝光将在首次半按快门按钮时锁定。

查看全景照片

全画面显示全景照片时，按下选择器下方可开始全景回放。竖直全景照片将上下滚动，横向全景照片则将左右滚动。

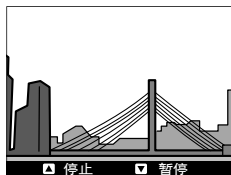

- 若要放大或缩小全景照片，请暂停回放并使用 **W**（缩小）和 **T**（放大）按钮。
- 使用多重选择器可控制全景照片回放。

选择器	全画面回放	全景照片回放	全景照片 回放暂停
▲ (按下上方)	删除	结束回放	
▼ (按下下方)	开始回放	暂停回放	恢复回放
◀▶ (按下左方 或右方)	查看其他照片	选择转动方向	手动滚动全景 照片

烟火

使用低速快门捕捉烟花四散的瞬间。

- 1 将拍摄模式选择为 烟火。

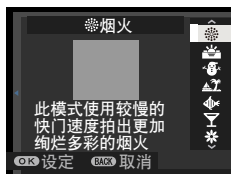

- 2 选择快门速度。按下选择器上方，然后按下其上方或下方选择一个快门速度。
- 3 按下 **MENU/OK** 确认选择。

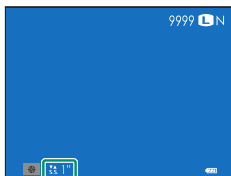

CALS CALS

以符合日本国土交通省指导方针的图像尺寸和图像质量设定拍摄照片。

- 1 将拍摄模式选择为 **CALS CALS**。
 - 2 按下 **MENU/OK**。
- !** 在 **CALS CALS** 模式下，拍摄菜单中的 **图像尺寸** 和 **图像质量** 项目会被禁用。若要使用 **图像尺寸** 和 **图像质量** 项目调整图像尺寸和质量，请选择其他模式。

曝光补偿

调整曝光。

- 1 按下选择器上方 () 显示曝光补偿选项。

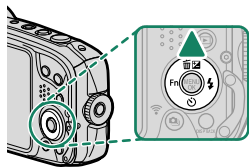

- 2 向上或向下按下选择器选择曝光补偿值，然后按下 **MENU/OK**。

 曝光补偿在某些模式下不可用。









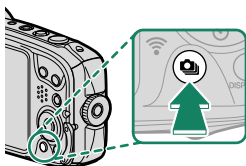

连拍（连续拍摄模式）

通过一系列照片捕捉动作。

- 1 按下连拍模式按钮（）。屏幕中将显示连拍模式选项。



- 2 按下选择器上方或下方高亮显示  连拍（ 54）或  4K BURST（ 54）。
- 3 当选择了  连拍 时，您可按下选择器左方或右方选择画面速率（ 高速、 中速 或  低速）。
- 4 按下 **MENU/OK** 确认选择。
- 5 拍摄照片。

查看使用连拍所拍摄的照片



屏幕中将仅显示各系列中的第一张画面。向下按下选择器可查看同一系列的其他照片。



以连拍模式所拍摄照片的文件名以“S”开头。

例如S0010001.JPG

连拍（高速/中速/低速）

按下快门按钮期间相机以所选画面速率（ 高速  中速 或  低速）拍摄照片。释放快门按钮或存储卡已满时，拍摄结束。

- ❗ 若拍摄完成前文件编号达到 999，剩下的照片将记录到一个新的文件夹。
- 存储卡或内存已满时，拍摄结束；相机将记录至此为止已拍摄的所有照片。若存储卡或内存的可用空间不足，连拍可能不会开始。
- 连拍照片数量增加时，画面速率可能会变慢。
- 画面速率根据场景、快门速度、感光度和对焦模式的不同而异。
- 根据拍摄环境的不同，画面速率可能会变慢。
- 闪光灯无法使用。
- 连拍过程中，记录时间可能会增加。

4K BURST

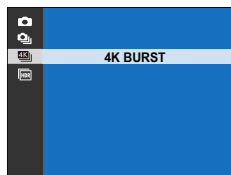

拍摄一系列 4K 照片并选择保存哪些照片。

在连拍模式菜单中选择  4K BURST。





- ❗ 请使用 UHS 速度为 3 级或以上的存储卡。
- 选择 4K BURST 模式将减小照片视角。

1 在连拍模式选为  **4K BURST** 时拍摄一系列照片。

 快门按钮所执行的功能可使用拍摄菜单中的  **释放类型** 选项进行选择。

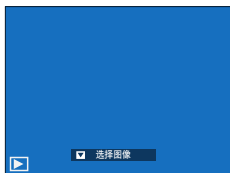
2 在全画面回放过程中显示一张使用  **4K BURST** 所拍的照片。按下选择器下方可以缩略图列表的方式查看连拍中的照片。



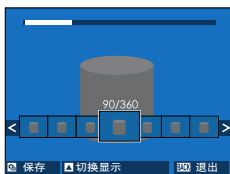

3 按下选择器左方或右方高亮显示画面，然后按下连拍模式按钮（）将高亮显示的画面保存为单独的图像。



4 保存好所需画面后，按下 **DISP/BACK** 退出缩略图列表。

 拍摄期间若拍摄对象移动，图像可能会变形，而在荧光灯等闪烁或短暂光源下所拍的图像中则可能会出现条带痕迹。

-  若  **屏幕设置** > **图像显示** 选为 **连续**，拍摄结束时将显示最近一次拍摄的照片，从而您可不退回回放模式直接选择要保存的画面。
- 闪光灯无法使用。

每按一次快门按钮，相机将以不同的曝光拍摄多张照片，并将它们组合成单张高动态范围图像，从而减少高光和阴影中细节的丢失。

- 1 按下连拍模式按钮 ()。屏幕中将显示连拍模式选项。

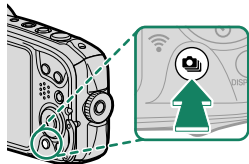

- 2 按下选择器上方或下方高亮显示连拍模式菜单中的  HDR。
- 3 按下选择器左方或右方选择每次拍摄中曝光改变的量 (**AUTO**、**1.0EV**、**1.5EV**、**2.0EV**、**2.5EV** 或 **3.0EV**)。
- 4 按下 **MENU/OK** 确认选择。曝光范围将设为所选值。
- 5 拍摄照片。





- ❗ 拍摄期间若拍摄对象移动，相机可能无法记录图像。
- 若拍摄过程中相机移动或拍摄对象发生改变，照片将有可能单独记录而不会组合成单张图像。
- 请保持相机稳固。

-  拍摄后相机将显示组合后的图像。按下 **MENU/OK** 可保存图像，按下 **DISP/BACK** 则可结束 HDR 拍摄而不记录图像。

对焦模式

使用 **[AF/MF]** 设置菜单中的 **对焦模式** 选项可选择相机对焦的方式。

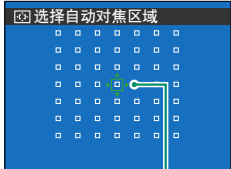
- 1 按下 **MENU/OK** 显示菜单。
- 2 选择拍摄菜单中的 **[AF/MF] 设置 > 对焦模式**。
- 3 请从下列选项中进行选择：

模式	说明
 多重	半按快门按钮时，相机检测高对比度拍摄对象并自动选择对焦区域。
 区域	对焦区域可改变。向上、向下、向左或向右按选择器以移动对焦区域，然后按 MENU/OK 应用对焦区域设置。  对焦区域点
 追踪	将拍摄对象置于中心对焦区域并按下 DISP/BACK 。当拍摄对象在画面中移动时，相机将跟踪拍摄对象进行对焦。

对焦/曝光锁定

对中心区域外的拍摄对象进行构图。

- 1 对焦：**将拍摄对象置于对焦框中并半按快门按钮锁定对焦和曝光。半按快门按钮时，对焦和曝光将保持锁定（AF/AE 锁定）。

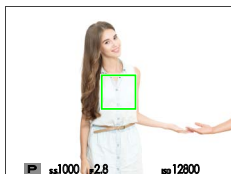

- 2 重新构图：**持续半按快门按钮。请确保与拍摄对象间的距离不会改变。

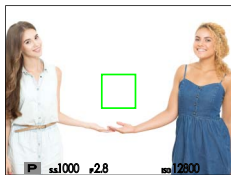

- 3 拍摄：**完全按下按钮。

自动对焦

虽然相机拥有高精度自动对焦系统，但它可能无法对焦于下列拍摄对象。



- 非常光亮的拍摄对象，例如镜子或汽车车身。
- 透过窗户或其他反光物体拍摄的对象。
- 深色拍摄对象和吸光而不反光的拍摄对象，例如头发或皮毛。
- 非实体的拍摄对象，例如烟雾或火焰。
- 拍摄对象与背景之间对比差异很少。
- 位于强对比度物体（同样位于对焦框中）前或后的拍摄对象（例如，强对比度背景下的拍摄对象）。

使用闪光灯



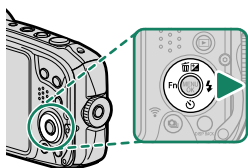

在夜间或室内昏暗的灯光下进行拍摄时，使用内置闪光灯可获得更多光线。

- 1 按下 **▶** ( 闪光灯) 按钮。屏幕中将显示闪光灯选项。



- 使用设定菜单中的 **Fn 功能(Fn)设定** 项目可为选择器上的右方 ( 闪光灯) 按钮指定其他功能。其默认功能也可指定给其他功能按钮 ( 115) 。
- 您也可使用拍摄菜单中的 **闪光灯设置** 项目调整设定。

- 2 高亮显示下列选项之一并按下 **MENU/OK** 。

模式	说明
自动 (自动闪光)  减轻红眼*	需要时闪光灯将闪光。
 强制闪光  强制闪光*	拍摄照片时闪光灯都将闪光。
 慢同步  减轻红眼+慢同步*	在光线阴暗的环境下拍摄时，可同时捕捉主要拍摄对象和背景（请注意，光线明亮的场景可能会曝光过度）。
 禁止闪光	即使拍摄对象光线不足，闪光灯也不会闪光。建议使用三脚架。

* 智能脸部优先和红眼修正处于开启状态时，红眼修正在这些模式中可用。使用红眼修正可将由于拍摄对象视网膜反射闪光灯的光线而引起的“**红眼**”减轻至最小程度。



- 半按快门按钮时若显示  ，拍摄照片时闪光灯将闪光。
- 每拍摄一张照片，闪光灯会闪光几次。拍摄完成前，请勿移动相机。

WB 白平衡

若要获取自然色彩，请选择一个与光源相匹配的白平衡选项。

- 1 按下 **MENU/OK** 显示拍摄菜单。
- 2 高亮显示拍摄菜单中的 **WB** 白平衡 并按下 **MENU/OK** 查看白平衡选项。
- 3 有以下白平衡选项可用。

选项	说明
自动	相机自动调整白平衡。在大多数情况下推荐使用。
	用于直射阳光下的拍摄对象。
	用于阴影中的拍摄对象。
	用于“日光”荧光灯光线下。
	用于“暖白”荧光灯光线下。
	用于“冷白”荧光灯光线下。
	用于白炽灯光线下。
	减少水底光线特有的蓝色氛围。

-  在 **自动** 无法产生预期效果的情况下（例如，特定类型的光线下或肖像主体的特写拍摄中），请选择一个与光源相匹配的白平衡选项。
- 仅在 **自动** 和  模式下，相机才会根据闪光灯光线调整白平衡。使用其他白平衡选项时请关闭闪光灯。

使用自拍

使用定时器可进行集体肖像拍摄或肖像自拍，避免因相机晃动而产生的模糊，或者在满足所选条件时自动释放快门。



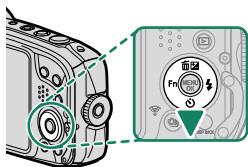



- 1 按下  (自拍) 按钮。屏幕中将显示自拍选项。



-  使用设定菜单中的 **Fn 功能(Fn)设定** 项目可为选择器上的下方 (自拍) 按钮指定其他功能。其默认功能也可指定给其他功能按钮 (115)。
 - 您也可使用拍摄菜单中的 **自拍** 项目调整设定。

- 2 高亮显示下列选项之一并按下 **MENU/OK**。

选项		选项	
 2 秒	62	 朋友	63
 10 秒	62	 组	64
 脸部自动快门	62	关	—
 微笑	63		

-  使用快门按钮时请站在相机后方。站在镜头前方会干扰对焦和曝光。
 - 相机关闭时自拍将自动关闭。
-  若要在照片拍摄前停止定时器，请按下 **DISP/BACK**。
 - 选择  脸部自动快门、 微笑、 朋友 或  组 可将 **AF/MF 设置 > 脸部识别/眼睛识别设置** 设为 **脸部识别开/眼睛识别关**。自拍关闭时，原始设定将会恢复。

2 秒/10 秒

按下快门按钮 2 秒或 10 秒后释放快门。

- 1 在自拍菜单中高亮显示以下选项之一并按下 **MENU/OK**。

选项	说明
🕒 2 秒	按下快门按钮 2 秒后释放快门。可用于减少在按下快门按钮时因相机移动而导致的模糊。自拍指示灯在定时器倒计时过程中会闪烁。
🕒 10 秒	按下快门按钮 10 秒后释放快门。用于拍摄您希望自己出现在其中的照片。自拍指示灯在照片即将拍摄时会闪烁。

- 2 完全按下快门按钮启动定时器。屏幕中将显示倒计时定时器；定时结束时相机将拍摄照片。

脸部自动快门

当检测到肖像主体面对镜头时，相机将拍摄照片。

- 1 在自拍菜单中高亮显示 📷 (脸部自动快门) 并按下 **MENU/OK**。
- 2 在屏幕中对肖像主体进行构图。相机将启动脸部识别，并在拍摄对象面对镜头时释放快门。

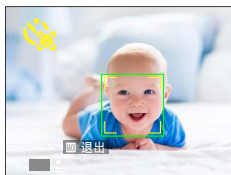



❗ 相机可能无法检测未面对相机或者眼睛被遮挡的拍摄对象。

微笑

当拍摄对象微笑时，相机将释放快门。

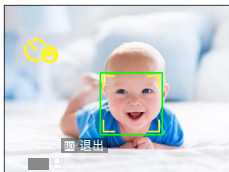
- 1 在自拍菜单中高亮显示 （微笑）并按下 **MENU/OK**。
- 2 在屏幕中对肖像主体进行构图。相机将启动脸部识别，并在任一拍摄对象微笑时释放快门。



 相机可能无法检测未面对相机或者眼睛被头发或其他物体遮挡的拍摄对象。

朋友

当检测到两个距离很近的拍摄对象时，相机将拍摄照片。

- 1 在自拍菜单中高亮显示 （朋友）并按下 **MENU/OK**。
- 2 当提示您选择定时器启动前拍摄对象必须靠近到什么程度时，请高亮显示所需选项并按下 **MENU/OK**（所需靠近程度以心形在拍摄显示中显示：心形越多，拍摄对象须靠得越近）。

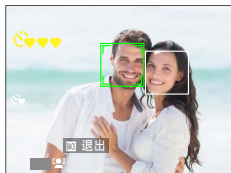



- **LV.1（接近）**：当拍摄对象靠近到可以牵手的程度时，定时器将启动。
- **LV.2（特写）**：当拍摄对象靠近到肩并肩的程度时，定时器将启动。
- **LV.3（超级特写）**：当拍摄对象靠近到脸贴脸的程度时，定时器将启动。

 仅当拍摄对象靠得足够近时定时器才会启动；快门在 1 秒后释放。

组

当检测到所选数量的肖像主体时，相机将拍摄照片。

- 1 在自拍菜单中高亮显示  (组) 并按下 **MENU/OK**。
- 2 高亮显示所需的拍摄对象数量 (1-4) 并按下 **MENU/OK** (拍摄对象的数量在拍摄显示中以  图标标识)。仅当所选数量的拍摄对象位于画面中时定时器才会启动；快门在 2 秒后释放。

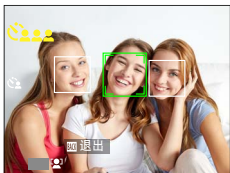





拍摄菜单

6

拍摄菜单 (/ /)

调整拍摄设定。

在拍摄模式中按下 **MENU/OK** 时屏幕中会显示拍摄菜单。您可选择选项卡 、 或 。

 可用选项根据所选拍摄模式的不同而异。



拍摄模式

根据拍摄对象类型选择拍摄模式 ( 42)。

AF/MF 设置

调整对焦设定。

对焦模式

选择相机如何对焦 ( 57)。

脸部识别/眼睛识别设置

智能脸部优先可为画面任何位置的人物脸部设定对焦和曝光，防止相机在集体肖像拍摄中对焦于背景。适用于强调肖像主体的拍摄。您也可选择智能脸部优先处于开启状态时相机是否检测并对焦于眼睛。请从下列选项中进行选择：

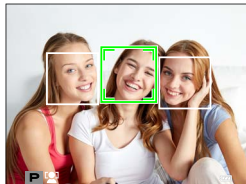

选项	说明
脸部识别开/眼睛识别关	仅智能脸部优先。
脸部识别开/眼睛识别自动	当检测到脸部时，相机自动选择对焦于哪只眼睛。
脸部识别开/右眼识别优先	相机对焦于使用智能脸部优先所检测到的拍摄对象的右眼。
脸部识别开/左眼识别优先	相机对焦于使用智能脸部优先所检测到的拍摄对象的左眼。
脸部识别关/眼睛识别关	智能脸部优先和眼睛优先关闭。

- ❗ 按下快门按钮时，若拍摄对象位置发生了变化，照片拍摄后，他们的脸部可能不在绿色边框标识的区域。
- 在某些模式下，相机可能会为画面整体而不是肖像主体设定曝光。

- 📷 相机选择的脸部以绿色边框标识。
 - 若画面中有多个脸部，相机将选择离中心最近的脸部，其他则用白色边框标识。在 **SR+ 高级 SR 自动** 模式（非其他模式）下，您可通过按下选择器左方选择其他脸部。
 - 相机在竖直和横向方位都可检测脸部。
 - 若由于被头发、眼镜或其他物体遮挡而导致相机无法检测到拍摄对象的眼睛，相机将对焦于脸部。

AF 辅助灯

若选择了 **开**，AF 辅助灯将会点亮以辅助自动对焦。

选项	
开	关

- ❗ 当设置菜单中的 **按键音和闪光** 选为 **关闭** 时，AF 辅助灯将会自动关闭。
 - 在某些情况下使用 AF 辅助灯时，相机可能无法对焦。
 - 若相机无法对焦，请尝试增加与拍摄对象之间的距离。
 - 应避免将 AF 辅助灯直接照射拍摄对象的眼睛。

释放类型

选择当连拍模式选为  4K BURST 时快门按钮的功能。

选项	说明
开, 按下时	按下快门按钮期间拍摄照片。
ON/OFF开关	按下快门按钮时拍摄开始, 再次按下按钮时拍摄结束。

ISO

调整相机对光线的敏感度。

选项	说明
自动	相机根据拍摄环境自动调整感光度, 但感光度不会高于括号中的数值。 自动 仅当在 自动 (1600) 、 自动 (800) 和 自动 (400) 不可用时才会显示。
自动 (1600)	
自动 (800)	
自动 (400)	
12800-100	手动调整感光度。所选数值显示在屏幕中。

 相机关闭时, 感光度不会重设。

调整感光度

较高值可用于减少光线不足时的模糊, 较低值则允许在明亮光线下使用更低的快门速度或更大的光圈; 但请注意, 高感光度时拍摄的照片中可能会出现斑点。

📷 图像尺寸

选择用于记录静态照片的尺寸和纵横比。

选项			
L 4:3 (4608 × 3456)	L 3:2 (4608 × 3072)	L 16:9 (4608 × 2592)	L 1:1 (3456 × 3456)
M 4:3 (3264 × 2448)	M 3:2 (3264 × 2176)	M 16:9 (3264 × 1840)	M 1:1 (2432 × 2432)
S 4:3 (2048 × 1536)	S 3:2 (2304 × 1536)	S 16:9 (1920 × 1080)	S 1:1 (1728 × 1728)

⚠️ 当照片记录在内存中时，默认值设定为 **S 4:3**。

🔒 **图像尺寸** 在相机关闭或选择了其他拍摄模式时不会重设。

纵横比

纵横比决定画面的尺寸。请选择适合您拍摄目的的选项。

选项	说明
4:3	照片与相机显示屏具有相同的比例。
3:2	照片与 35 mm 胶片画面具有相同的比例。
16:9	适合在高清 (HD) 设备上显示。
1:1	照片是正方形的。

选择 1:1

若要在拍摄照片之前将纵横比切换为 1:1，您仅需按下被指定 **正方形模式(1:1)** 的控制即可 (📖 115)。再次按下该控制可恢复之前选择的纵横比。

当前图像尺寸	使用被指定正方形模式(1:1)的控制所选择的图像尺寸
L 4:3 、 L 3:2 、 L 16:9	L 1:1
M 4:3 、 M 3:2 、 M 16:9	M 1:1
S 4:3 、 S 3:2 、 S 16:9	S 1:1

图像质量

选择文件格式和压缩率。

选项	说明
FINE	使用较低压缩率记录高质量图像。
NORMAL	使用较高压缩率增加可保存的图像数量。

FINEPIX 色彩

增强对比度和色彩饱和度，或者拍摄黑白照片。

选项	说明
STD 标准	标准对比度和饱和度。在大多数情况下推荐使用。
C 反转片	鲜明的对比度和色彩。适用于拍摄艳丽的花朵，或增强风景照中的绿色和蓝色。
B 黑白	拍摄黑白照片。
SEPIA 棕褐色	拍摄棕褐色照片。

- **STD** 标准 以外的设定在 LCD 显示屏中用一个图标表示。
- 根据拍摄对象的不同，**C** 反转片 的效果可能在 LCD 显示屏中不明显。

自拍

使用定时器可进行集体肖像拍摄或肖像自拍，避免因相机晃动而产生的模糊，或者在满足所选条件时自动释放快门（ 61）。

间隔定时拍摄

配置相机以预设间隔自动拍摄照片。若有需要，使用间隔定时拍摄所拍的画面可组合成一个延时视频。

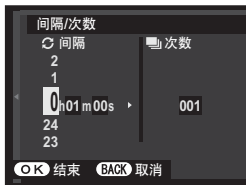

- 1 高亮显示拍摄菜单中的  间隔定时拍摄 并按下 **MENU/OK**。
- 2 使用选择器选择拍摄间隔和张数。按下 **MENU/OK** 继续。



- 3 高亮显示下列记录类型之一并按下 **MENU/OK**。

- **静态**：每张照片单独记录。
- **静态+延时视频**：每张照片单独记录；此外，整个序列记录为延时视频。



 延时视频的画面大小和速率可在拍摄开始前使用  **延时视频模式** 进行选择。

- 4 使用选择器选择开始时间并按下 **MENU/OK**。

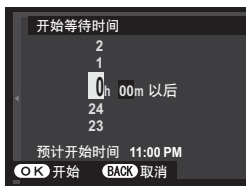

5 拍摄将自动开始。



❗ 在连拍、4K BURST、HDR、全景或多重曝光拍摄期间，间隔定时拍摄无法使用。

- 📷 建议使用三脚架。
- 屏幕有时候会在两次拍摄之间关闭，在下一拍摄几秒前亮起。
- 按下快门按钮可随时激活屏幕。

查看使用间隔定时拍摄所拍摄的照片

屏幕中将仅显示各系列中的第一张画面。按下选择器下方可查看同一系列的其他照片。

- 📷 在间隔定时拍摄期间所拍照片的文件名以“S”开头。
例如S0010001.JPG

📹 延时视频模式

选择延时视频的画面大小和速率。

选项	画面大小	速率
4K 2160/15P*	3840 × 2160 (4K)	15 fps
FULL HD 1080/59.94P FULL HD 1080/24P	1920 × 1080 (全高清)	59.94 fps、50 fps、 24 fps、23.98 fps
FULL HD 1080/50P FULL HD 1080/23.98P		
HD 720/59.94P HD 720/24P	1280 × 720 (高清)	
HD 720/50P HD 720/23.98P		

* 当录制将在相机上查看的延时视频时，请使用 UHS 速度为 3 级或以上的存储卡。

WB 白平衡

若要获取自然色彩，请选择一个与光源相匹配的白平衡选项（ 60）。

 闪光灯 设置

调整闪光灯设定。

闪光灯模式

选择闪光灯模式（ 59）。

闪光补偿

调整闪光灯亮度。可从 +2 EV 至 -2 EV 之间的值中进行选择。请注意，根据拍摄环境及相机与拍摄对象之间距离的不同，可能无法达到预期效果。

选项												
+2	+1½	+1½	+1	+¾	+½	±0	-½	-¾	-1	-1½	-1½	-2

红眼修正

选择 **开** 可修正闪光引起的红眼现象。

选项	
开	关

 红眼修正仅在检测到脸部时执行。

动态影像设置

调整动画录制选项。

摄像模式

选择用于动画录制的画面大小和速率。

选项	画面大小	速率
 2160/15P ^{1、2}	3840 × 2160 (4K)	15 fps
 1080/59.94P ¹	1920 × 1080 (全高清)	59.94 fps
 1080/50P		50 fps
 1080/24P		24 fps
 1080/23.98P		23.98 fps
 1080 正方形 59.94P	1080 × 1080 (全高清)	59.94 fps
 1080 正方形 50P		50 fps
 1080 正方形 24P		24 fps
 1080 正方形 23.98P		23.98 fps
 720/59.94P	1280 × 720 (高清)	59.94 fps
 720/50P		50 fps
 720/24P		24 fps
 720/23.98P		23.98 fps
 720 正方形 59.94P	720 × 720 (高清)	59.94 fps
 720 正方形 50P		50 fps
 720 正方形 24P		24 fps
 720 正方形 23.98P		23.98 fps

1 不会执行电子减震。

2 当录制将在相机上查看的延时视频时，请使用 UHS 速度为 3 级或以上的存储卡。

 记录至内存的动画的默认设定为  **2160/15P**。

HD 高速视频

录制以慢动作回放的高画面速率 HD 动画，让您有时间查看快速移动的拍摄对象或对于肉眼而言稍纵即逝的细节：击球手的一挥，一闪而过的昆虫或急速的水流。

选项	说明
1.6× 59.94P 100P	以 1.6 倍、2 倍、3.3 倍或 4 倍的速度和 100 fps 的画面速率录制 HD (1280 × 720) 动画。动画分别以 $\frac{1}{1.6}$ 、 $\frac{1}{2}$ 、 $\frac{1}{3.3}$ 或 $\frac{1}{4}$ 的速度回放。
2× 50P 100P	
3.3× 29.97P 100P	
4× 25P 100P	
OFF	高速录制关闭。

以缩小的画面大小录制无声高速动画。对焦、曝光和白平衡固定为录制开始时有效的值。在低亮度下拍摄的动画可能由于较高的录制速度而曝光不足；我们建议在白天的户外或其他明亮的场所进行拍摄。若有需要，高速动画也可在计算机上以慢动作进行查看。

对焦模式

选择用于动画录制的对焦模式。

选项	说明
连续自动对焦	相机使用连续自动对焦进行对焦。
单次AF	相机使用单次 AF 进行对焦。





风滤镜

选择是否在动画录制过程中启用降低风噪功能。

选项	
开	关

防抖模式

从下列图像稳定选项中进行选择：

选项	说明
 连续+动像	图像稳定开启。若选择了 +动像 ，检测到移动物体时相机将调整快门速度以减少动作模糊。
 常时	
 拍摄+动像	除仅当释放快门时才会执行图像稳定外，其他与上述相同。若选择了 +动像 ，检测到移动物体时相机将调整快门速度以减少动作模糊。
 仅拍摄时	
关	图像稳定关闭。使用三脚架时请选择该选项。

 **+动像** 在感光度设为固定值时不起作用，并且还可能在某些其他设定组合下不可用。其效果可能因光线环境及物体移动速度的不同而异。

数码图像稳定器

选择是否在动画录制过程中启用数码图像稳定。

选项
开
关



无线通信

连接至运行最新版本 FUJIFILM Camera Remote 应用程序的智能手机。随后智能手机即可用于：

- 遥控相机并遥控拍照
- 接收从相机上传的照片
- 浏览相机中的照片并下载所选照片
- 上传位置数据至相机

 有关下载和其他信息，请访问：

http://app.fujifilm-dsc.com/cn/camera_remote/

- 若  **连接设定** > **一般设置** >  **按钮设定** 选为 **无线通信**，您可在拍摄期间使用指定了 **无线通信** 的功能按钮 ( 114) 连接至智能手机。

超解像变焦

若选择了开，在最大光学变焦位置时按下 **T** 将启动超解像变焦，从而在处理图像以获得清晰、高分辨率效果的同时进一步放大图像。

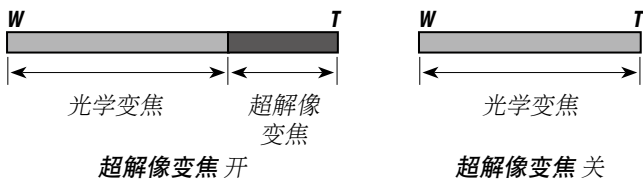

选项

开

关

- 超解像变焦产生的图像质量有时可能不及光学变焦时的质量。
- 选择其他模式可能会终止超解像变焦。
- 与光学变焦组合时，超解像变焦可提供高达 10 倍的变焦系数。
- 记录图像所需时间会增加。
- 拍摄过程中无法在显示屏中查看效果。
- 超解像变焦在连拍模式或动画录制过程中不可用。

回放与回放菜单

7

回放显示

本部分列出了回放过程中可能显示的指示。

! 为便于说明，所示显示中所有指示都为点亮状态。

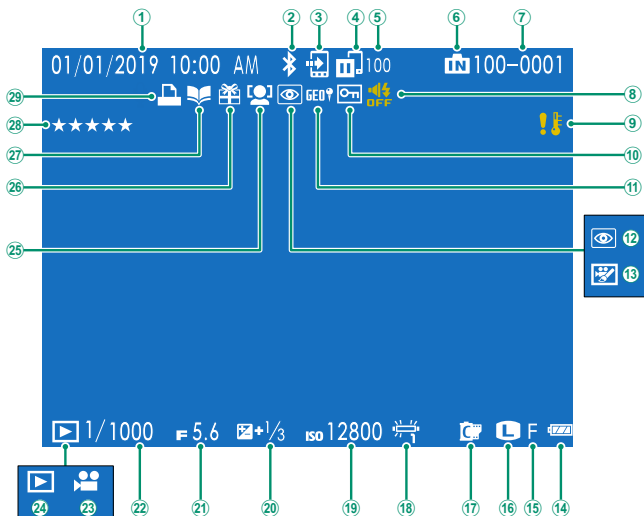

- | | | | |
|----------------------|---------|--------------------|---------|
| ① 日期和时间..... | 26、100 | ⑩ 受保护图像..... | 92 |
| ② Bluetooth 开/关..... | 108 | ⑪ 位置数据..... | 108、110 |
| ③ 图像传输预定..... | 84 | ⑫ 红眼修正指示..... | 93 |
| ④ 图像传输状态..... | 84 | ⑬ 动画编辑..... | 89 |
| ⑤ 选用于上传的照片数量..... | 84 | ⑭ 电池电量..... | 25 |
| ⑥ 内存指示..... | | ⑮ 图像质量..... | 70 |
| ⑦ 画面编号..... | 106 | ⑯ 图像尺寸..... | 69 |
| ⑧ 按键音和闪光灯指示..... | 101 | ⑰ FINEPIX 色彩..... | 70 |
| ⑨ 温度警告..... | 157 | ⑱ 白平衡..... | 73 |
| ⑩ 受保护图像..... | 92 | ⑲ 感光度..... | 68 |
| ⑪ 位置数据..... | 108、110 | ⑳ 曝光补偿..... | 52 |
| ⑫ 红眼修正指示..... | 93 | ㉑ 光圈..... | |
| ⑬ 动画编辑..... | 89 | ㉒ 快门速度..... | |
| ⑭ 电池电量..... | 25 | ㉓ 动画图标..... | 38 |
| ⑮ 图像质量..... | 70 | ㉔ 回放模式指示..... | 32 |
| ⑯ 图像尺寸..... | 69 | ⑳ 脸部识别/眼睛识别设置..... | 66 |
| ⑰ FINEPIX 色彩..... | 70 | ㉕ 礼物图像..... | 32 |
| ⑱ 白平衡..... | 73 | ㉖ 照相簿助手指示..... | 94 |
| ⑲ 感光度..... | 68 | ㉗ 照相机助手指示..... | 94 |
| ⑳ 曝光补偿..... | 52 | ㉘ 级别..... | 81 |
| ㉑ 光圈..... | | ㉙ DPOF 打印指示..... | 97 |
| ㉒ 快门速度..... | | | |
| ㉓ 动画图标..... | 38 | | |
| ㉔ 回放模式指示..... | 32 | | |
| ㉕ 礼物图像..... | 32 | | |
| ㉖ 照相簿助手指示..... | 94 | | |
| ㉗ 照相机助手指示..... | 94 | | |
| ㉘ 级别..... | 81 | | |
| ㉙ DPOF 打印指示..... | 97 | | |

DISP/BACK 按钮

DISP/BACK 按钮可控制回放过程中指示的显示。

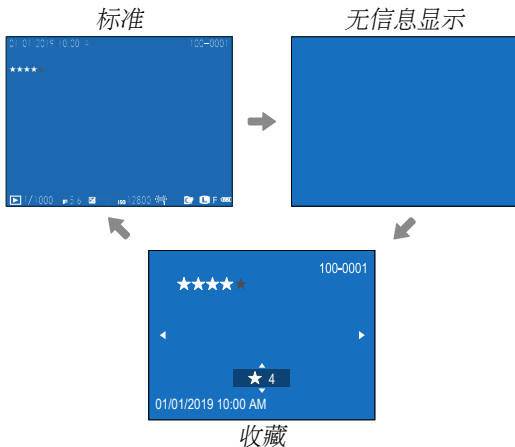
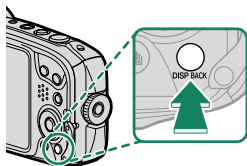

收藏：照片分级

若要为当前照片分级，请按下 **DISP/BACK** 并按下选择器上方或下方从 0 至 5 星中进行选择。

查看照片

阅读本部分可获得有关回放变焦和多幅画面回放的信息。

使用 **W** 或 **T** 按钮可从全画面回放切换至回放变焦或多幅画面回放。

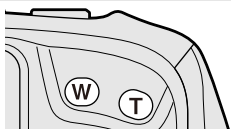

全画面回放



多幅画面回放



9 幅画面查看



100 幅画面查看

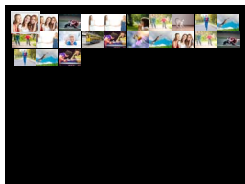

回放变焦



中等变焦



最大变焦



 按下 **DISP/BACK** 按钮可返回全画面回放。

回放变焦

按下 **T** 可放大单幅画面回放中显示的照片。按下 **DISP/BACK** 退出变焦。

- 按下 **W** 缩小。
 - 最大变焦倍率根据 **图像尺寸** 中所选项的不同而异。
 - 回放变焦不可用于裁剪或调整尺寸后以 **640** 尺寸保存的副本。

滚动显示

放大照片时，选择器可用于查看在当前显示中不可视的图像区域。



导航窗口

多幅画面回放

按下 **W** 可将图像显示数量从 1 增加至 9 或从 9 增加至 100（多幅画面回放）。每按一下 **T** 按钮照片显示数量都将减少。

- 显示 2 张或更多图像时，使用选择器高亮显示图像并按下 **MENU/OK** 可全画面查看高亮显示的图像。
 - 在 9 幅和 100 幅画面显示中，使用选择器可查看更多照片。

播放菜单 ([1] / [2] / [3])

调整回放设定。

在回放模式中按下 **MENU/OK** 时屏幕中会显示回放菜单。您可选择选项卡 [1]、[2] 或 [3]。



图像传输预定

选择照片上传至已配对智能手机或平板设备。

- 1 在回放菜单中选择 **图像传输预定** > 选择帧。
- 2 高亮显示照片并按下 **MENU/OK** 确认或取消选择。请重复步骤直至选择完所有所需照片。
- 3 按下 **DISP/BACK** 退回回放。

若 **连接设定** > **Bluetooth 设置** > **Bluetooth 开/关** 选为开，您退回回放或关闭相机后不久将开始上传。

- 图像传输预定最多可包含 999 张照片。
- 以下照片和动画无法选用于上传：
 - 受保护照片
 - 动画
 - “礼物”图像（使用其他相机拍摄的照片）
- 若 **连接设定** > **一般设置** > **按钮设定** 选为 **配对/传输指令**，您也可使用 **无线传输** 按钮将照片标记用于上传。
- 若要移除当前预定中所有照片的上传标记，请选择 **图像传输预定** > **重置预定**。
- 若 **连接设定** > **Bluetooth 设置** > **自动图像标记** 选为开，照片将在拍摄时自动标记用于上传。

无线通信

连接至运行最新版本 FUJIFILM Camera Remote 应用程序的智能手机。随后智能手机即可用于：

- 遥控相机并遥控拍照
- 接收从相机上传的照片
- 浏览相机中的照片并下载所选照片
- 上传位置数据至相机

 • 有关下载和其他信息，请访问：

http://app.fujifilm-dsc.com/cn/camera_remote/

- 若  **连接设定** > **一般设置** >  **按钮设定** 选为 **无线通信**，在回放过程中您可通过按下 （无线传输）按钮连接至智能手机。

图像搜索



搜索照片。

- 1 在回放菜单中选择  图像搜索，高亮显示以下任一搜索标准并按下 **MENU/OK**。

选项	说明
按日期	按日期搜索。
按脸部	查找所有含有脸部的照片。
按★喜爱度	按级别搜索。
按场景	查找与所选场景相匹配的所有照片。
按数据类型	查找所有静态照片、所有动画或所有在连拍模式下拍摄的照片。

- 2 选择一个搜索条件。屏幕中仅将显示符合搜索条件的照片。

 若要删除或保护所选照片或以幻灯片方式查看搜索到的照片，请按下 **MENU/OK** 并从以下选项中进行选择：

-  删除 ( 87)
-  保护 ( 92)
-  幻灯片式播放 ( 93)

删除

删除单张照片、多张所选照片或所有照片。

 已删除的照片不能恢复。请在删除前将重要的照片进行保护或者将其复制到计算机或其他存储设备。

选项	说明
单幅画面	一次删除一张照片。
已选画面	删除多张所选照片。
所有画面	删除所有未受保护的的照片。

单幅画面

- 1 将回放菜单中的 **删除** 选为 **单幅画面**。
- 2 显示所需照片并按下 **MENU/OK** 进行删除。

-  照片会在您按下 **MENU/OK** 按钮时删除；请注意不要意外删除照片。
- 根据需要重复操作可删除其他照片。显示要删除的照片并按下 **MENU/OK**。

已选画面

- 1 将回放菜单中的 **删除** 选为 **已选画面**。
- 2 高亮显示照片并按下 **MENU/OK** 确认或取消选择（位于照相簿或打印预约中的照片将用 **!** 标识）。所选照片用勾选标记标识（**☑**）。
- 3 操作完成时，按下 **DISP/BACK** 显示确认对话框。
- 4 高亮显示 **执行** 并按下 **MENU/OK** 删除已选照片。

所有画面

- 1 将回放菜单中的 **删除** 选为 **所有画面**。
- 2 屏幕中将显示确认对话框；高亮显示 **执行** 并按下 **MENU/OK** 删除所有未保护的图片。



- 按下 **DISP/BACK** 可取消删除，但之前已删除的照片无法恢复。
- 若出现信息提示所选照片为 DPOF 打印预约的一部分，您可按下 **MENU/OK** 将其删除。
- 若插有一张存储卡，则仅将影响存储卡上的照片；内存中的照片仅在未插入存储卡时删除。

动画编辑

编辑动画。

动画修整

删除起始或结尾片段创建当前动画编辑后的副本。

- 1 显示所需动画。
- 2 在回放菜单中选择  动画编辑 > 动画修整。若要删除动画的起始片段，请进入步骤 3；否则，请进入步骤 4。
- 3 向下按下选择器开始回放并在到达新的起始画面时再次向下按下选择器。
- 4 按下 **MENU/OK**。若要删除结尾片段，请进入步骤 5；否则，进入步骤 6。
- 5 向下按下选择器开始回放并在到达新的结束画面时再次向下按下选择器。
- 6 按下 **MENU/OK** 保存副本。

 请勿在编辑动画期间关闭相机。

视频接片

将现有片段加入当前动画的结尾处创建编辑后的副本。

- 1 显示所需动画。
- 2 在回放菜单中选择  动画编辑 > 视频接片。
- 3 向左或向右按下选择器高亮显示一个动画。
- 4 按下 **MENU/OK** 将高亮显示的片段加入当前动画的结尾处并保存所创建的副本，或按下 **DISP/BACK** 不创建副本直接退出。

-  两个动画必须都以相同的画面大小和画面速率录制。
- 若最终文件的大小超过 4 GB，动画片段将无法合并。
- 请勿在编辑动画期间关闭相机。

裁剪

创建当前照片的裁剪副本。

- 1 显示所需照片。
- 2 在回放菜单中选择  裁剪。
- 3 使用变焦按钮放大或缩小照片并使用选择器滚动照片直至显示所需部分。
- 4 按下 **MENU/OK** 显示确认对话框。
- 5 再次按下 **MENU/OK** 将裁剪后的副本保存为单独文件。

-  变焦倍率越高，裁剪后副本中的像素量越少。
- 若最终副本的尺寸为 **640**，**执行** 将显示为黄色。

调整尺寸

创建当前照片的小型副本。

- 1 显示所需照片。
- 2 在回放菜单中选择  调整尺寸。
- 3 高亮显示一个尺寸并按下 **MENU/OK** 显示确认对话框。
- 4 再次按下 **MENU/OK** 将调整尺寸后的副本保存为单独文件。

-  可用尺寸根据原始图像尺寸的不同而异。

保护

保护照片不被误删。高亮显示下列选项之一并按下 **MENU/OK**。



选项	说明
画面设定/ 解除	保护所选照片。按下选择器左方或右方可查看照片，然后按下 MENU/OK 确认或取消选择。操作完成时按下 DISP/BACK 。
保护所有	保护所有照片。
重设所有	取消所有照片的保护。

 当存储卡或内存格式化时，受保护照片将被删除。

图像旋转

旋转照片。



- 1 显示所需照片。
- 2 在回放菜单中选择  图像旋转。
- 3 按下选择器下方顺时针旋转照片 90°，按下上方则逆时针旋转照片 90°。
- 4 按下 **MENU/OK**。无论何时在相机上回放，照片都将自动以所选方位显示。

-  无法旋转受保护的图片。请在旋转照片前取消保护。
- 本相机可能无法旋转使用其他设备创建的照片。在相机中被旋转的照片，当在计算机或其他相机上进行查看时将不会旋转。
 - 使用  屏幕设置 > 自动旋转回放 拍摄的照片在回放过程中会自动按正确的方位显示。

红眼修正

修正肖像中的红眼。相机将分析图像；若检测到红眼，图像将被处理以创建修正了红眼的副本。

- 1 显示所需照片。
- 2 在回放菜单中选择  红眼修正。
- 3 按下 **MENU/OK**。

-  拍摄效果根据场景的不同和相机是否成功检测到脸部而异。
- 处理图像需要的时间根据检测到的脸部数量的不同而异。
- 已使用红眼修正处理过的照片中的红眼无法进行修正，此类照片在回放过程中会以  图标标识。

幻灯片式播放



以自动幻灯片方式查看照片。按下 **MENU/OK** 可开始播放，按下选择器右方或左方可跳至下一张或上一张。在幻灯片播放过程中可随时按下 **DISP/BACK** 查看屏幕帮助。按下 **MENU/OK** 可随时结束播放。

-  幻灯片播放过程中，相机不会自动关闭。

相册簿助手

使用您最喜爱的照片创建相册簿。

创建相册簿

- 1 在回放菜单的  相册簿助手 中选择 **新建相册簿**。
- 2 滚动显示图像并按下选择器上方以确认或取消选择。相册簿创建完成后，按下 **MENU/OK** 退出。
 -  • **640** 或更小的照片以及动画都无法选用于相册簿。
 - 您选择的第一张照片将成为封面图像。按下选择器下方则可选择当前图像作为封面。
- 3 高亮显示 **完成相册簿** 并按下 **MENU/OK**（若要将所有照片都选用于相册簿，请选择 **全选**）。新相册簿将添加至相册簿助手菜单的列表中。

-  • 相册簿最多可包含 300 张照片。
- 未包含任何照片的相册簿将被自动删除。

相册簿

使用 MyFinePix Studio 软件可将相册簿复制到计算机中。

查看照相簿

在照相簿助手菜单中选择一个照相簿查看其内容。按下选择器左方或右方滚动查看所选照相簿中的照片。

编辑和删除照相簿

显示照相簿并按下 **MENU/OK**。屏幕中将显示以下选项；请选择所需选项并按照屏幕指示进行操作。

- **编辑**：按照“创建照相簿”中所述编辑照相簿。
- **删除**：删除照相簿。



PC自动保存

将照片从相机上传至运行最新版本 FUJIFILM PC AutoSave 的计算机（请注意，您必须先安装该软件，并将计算机配置为从相机所复制图像的目的地）。

 有关下载和其他信息，请访问：

http://app.fujifilm-dsc.com/cn/pc_autosave/

在内存和存储卡之间复制照片。

- 1 在回放菜单中选择 **COPY 复制**。
 - 2 高亮显示下列选项之一并向右按下选择器：
 - **内存** ➡ **SD 存储卡**：将照片从内存复制到存储卡。
 - **SD 存储卡** ➡ **内存**：将照片从存储卡复制到内存。
 - 3 高亮显示下列选项之一并按下 **MENU/OK**：
 - **单幅画面**：复制所选照片。
 -  向左或向右按下选择器可查看照片，再按下 **MENU/OK** 可复制当前照片。
 - **所有画面**：复制所有照片。
-  当目标存储卡已满时，复制将终止。
- 不复制 DPOF 打印信息。

打印预约(DPOF)

为 DPOF 兼容打印机创建一个数码“打印预约”。

- 1 在回放菜单中选择 打印预约(DPOF)。
- 2 选择 **显示日期** 会在照片上打印拍摄日期，选择 **关闭日期** 则不会在照片上打印日期，选择 **重设所有** 将在继续操作前从打印预约中删除所有照片。
- 3 显示您要在打印预约中包含或从中删除的照片。
- 4 按下选择器上方或下方选择打印份数（最多 99 份）。

若要从预约中删除照片，请按下选择器下方，直至打印份数为 0。

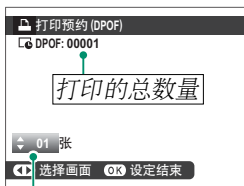

打印份数

- 5 重复步骤 3-4 完成打印预约。
- 6 打印的总数量显示在屏幕中。按下 **MENU/OK** 退出。

- 取出存储卡可为内存中的照片创建或修改打印预约。
- 当前打印预约中的照片在回放过程中用 图标标识。
- 打印预约最多可包含来自单张存储卡的 999 张照片。
- 若所插存储卡包含其他相机创建的打印预约，按照上文所述进行创建之前，您将需要删除该预约。

instax打印机打印

在选购的 Fujifilm instax SHARE 打印机上打印照片 ( 128) 。

纵横比

选择高清 (HD) 设备如何显示纵横比为 4:3 的照片 (该选项仅当连接了 HDMI 线时可用) 。

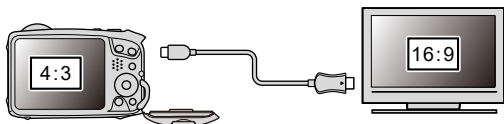

		选项	
		16:9	4:3
显示			



 选择 16:9 将全屏显示图像，图像上下两边将被裁剪掉；选择 4:3 则显示整个图像，图像左右两边有黑色条带。

设置菜单

8

设置菜单 (/)

调整基本相机设定。

若要访问基本相机设定，请按下 **MENU/OK** 并选择选项卡  或 。

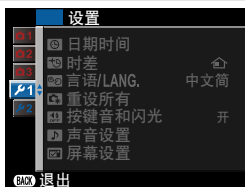



日期时间

设定相机时钟 ( 28)。

时差

在旅行时，您可将相机时钟从居住地时区立即切换至目的地的当地时区。指定当地时区和居住地时区之间时差的步骤如下：



- 1 高亮显示  **当地** 并按下 **MENU/OK**。
- 2 使用选择器选择当地时区和居住地时区之间的时差。设定完成时，按下 **MENU/OK**。

若要将相机时钟设为当地时间，请高亮显示  **当地** 并按下 **MENU/OK**。若要将时钟设为您居住地时区的时间，请选择  **居住地**。

选项

 **当地**

 **居住地**

 若选择了  **当地**，相机开启时， 将显示为黄色约 3 秒。



言语/LANG.

选择一种语言 ( 28)。

重设所有

将拍摄或设置菜单选项重设为默认值。

- 1 高亮显示所需选项并按下 **MENU/OK**。

选项	说明
拍摄菜单重置	将所有拍摄菜单设定重设为默认值。
设置重置	将  日期时间、  时差 和  连接设定 以外的所有设置菜单设定重设为默认值。

- 2 屏幕中将显示确认对话框；高亮显示 **执行** 并按下 **MENU/OK**。

按键音和闪光

选择 **关闭** 可在相机所发出的声音或灯光不合时宜的场合关闭扬声器、闪光灯和辅助灯。

选项	
开	关闭

 将在选择了 **关闭** 时显示在屏幕中。

声音设置

调整声音设定。

操作音量

调整操作相机控制时所发出声音的音量。选择  关 可关闭控制的声音。

选项

 (高)

 (中)

 (低)

 关 (静音)

快门音量

调整电子快门所发出声音的音量。选择  关 可关闭快门声音。

选项

 (高)

 (中)

 (低)

 关 (静音)

快门声音

选择电子快门的声音。

选项

 1 声音1

 2 声音2

 3 声音3

回放音

调整动画回放的音量。您可从 10 (高) 至 1 (低) 之间的 10 个选项中进行选择，或选择 0 以关闭动画回放的声音。

选项

10

9

8

7

6

5

4

3

2

1

0

☑ 屏幕设置

调整显示设定。

图像显示

选择拍摄后图像显示的时间长度。

选项	说明
连续	照片将一直显示在屏幕中直至按下 MENU/OK 按钮或半按快门按钮。
1.5 秒	照片在所选时间内显示在屏幕中，或者一直显示在屏幕中直至半按快门按钮。
0.5 秒	照片在所选时间内显示在屏幕中，或者一直显示在屏幕中直至半按快门按钮。
关	拍摄后照片不会显示。

- 色彩可能与最终图像中的色彩稍有不同。
- 在高感光度时可能出现“噪点”（斑点）。
- 请注意，在某些设定下，无论选择了何种选项，相机都将在拍摄后显示照片。

LCD 亮度

调整显示屏亮度。

选项										
+5	+4	+3	+2	+1	0	-1	-2	-3	-4	-5

LCD 色彩



调整显示屏色相。

选项										
+5	+4	+3	+2	+1	0	-1	-2	-3	-4	-5

取景框

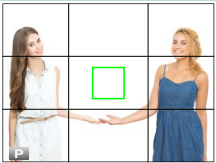
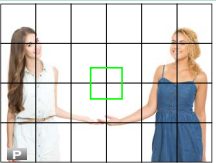
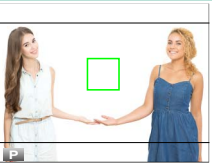
为拍摄模式选择一种取景网格。

		选项		
		显示 9 格	显示 24 格	HD 构图
显示		适用于“三分法”构图。		
			6 × 4 网格。	在由屏幕顶部和底部的线条所示的裁剪区域中构图 HD 照片。

 在默认设定下，取景框不会显示，但可使用  屏幕设置 > 显示自定义设置 (📖 9) 进行显示。

自动旋转回放

选择 开 可在回放过程中自动旋转“竖直”（人像方位）照片。

选项	
开	关

显示自定义设置

选择标准显示的项目 (📖 9)。

功能(Fn)设定

选择被指定给选择器上的左方 (Fn/功能, ①)、右方 (闪光灯, ②) 和下方 (自拍, ③) 按钮的功能 ( 115)。

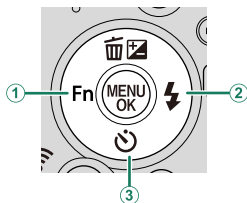

电源管理

调整电源管理设定。

自动关机

选择未进行任何操作时，相机自动关闭前的时间长度。较短的时间将延长电池寿命，若选择了关，则须手动关闭相机。

选项		
5分钟	2分钟	关

高性能

选择开可进行更快的对焦并可减少重新开启相机所需的时间。

选项	
开	关

保存数据设置

调整文件管理设定。

画面计数规则

新照片保存为由四位数文件编号命名的图像文件，该编号即在上一文件编号上加一。在回放过程中显示的文件编号如图所示。**画面计数规则**控制当插入一张新的存储卡，或当前存储卡或内存格式化时，是否将文件编号重设为 0001。

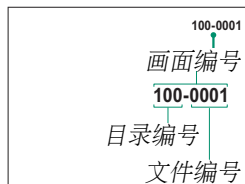





选项	说明
连续	编号从上次使用的文件编号或第一个可用文件编号（两者中取较大值）继续。选择该选项可减少带有重复文件名的照片数量。
清零	格式化或插入新的存储卡后，编号重设为 0001。

- 若画面编号达到 999-9999，快门释放将被禁用。请在将您要保存的任何照片传送至计算机后格式化存储卡。
- 选择  **重设所有** 可将 **画面计数规则** 设为 **连续**，但不会重设文件编号。
- 其他相机所拍照片的画面编号可能不同。

日期印章

拍摄时在照片上加盖拍摄时间和/或日期印章。

选项	说明
	在新照片上加盖拍摄时间及日期印章。
	在新照片上加盖拍摄日期印章。
关	不在新照片上加盖时间及日期印章。

-  时间及日期印章无法删除。关闭 **日期印章** 可避免时间及日期印章出现在新照片中。
- 若未设定相机时钟，系统会提示您将时钟设为当前日期及时间（ 26、28）。
- 当打印带时间及日期印章的图像时，建议您关闭 DPOF “打印日期”选项（ 97）。
- 时间及日期印章不会出现在动画或全景照片中或使用 4K BURST 所拍的照片中。

连接设定

调整设定以连接无线设备，包括智能手机、计算机和 Fujifilm instax SHARE 打印机。

 有关无线连接的详细信息，请访问：

<http://fujifilm-dsc.com/wifi/>

Bluetooth 设置

调整 Bluetooth 设定。

选项	说明
配对注册	若要将相机与智能手机或平板设备配对，请选择该选项，然后启动智能设备上的 FUJIFILM Camera Remote 并轻触 配对注册 。
选择配对目的地	从已使用 配对注册 与相机配对的设备列表选择一个连接。选择 无连接 可不进行连接直接退出。
删除配对注册	删除所选设备的配对信息。在设备列表中选择设备。所选设备也将从 选择配对目的地 的设备列表中移除。
Bluetooth 开/关	<ul style="list-style-type: none">• 开：相机开启时将自动与已配对设备建立 Bluetooth 连接。• 关：相机不会通过 Bluetooth 进行连接。
自动图像标记	<ul style="list-style-type: none">• 开：拍摄时标记 JPEG 图像用于上传。• 关：照片在拍摄时不会标记用于上传。
无缝传输	<ul style="list-style-type: none">• 开：在回放过程中，相机处于关闭状态时以及进行拍摄后，照片会上传至已配对设备。• 关：仅当相机关闭或退回回放后不久时，照片才上传至已配对设备。
智能手机同步设定	选择是否将相机同步为已配对智能手机所提供的时间和/或位置。 <ul style="list-style-type: none">• 地点和时间：同步时间和位置。• 位置：同步位置。• 时间：同步时间。• 关闭：同步功能关闭。

- 将设备与您的相机配对或上传图像之前，请先在您的智能手机或平板设备上安装最新版本的 FUJIFILM Camera Remote 应用程序。
- 若 **Bluetooth 开/关** 和 **自动图像标记** 都选为 **开**，且 **无缝传输** 选为 **关**，当相机关闭或退回回放后便会立即将照片上传至已配对设备。
- 若 **自动图像标记** 关闭，您可使用回放菜单中的  **图像传输** **预定** 选项将照片标记用于传送。

PC自动保存

调整设定以通过无线局域网络连接至计算机。

选项	说明
设置自动保存的PC	选择用于通过无线局域网络连接计算机的方法。 <ul style="list-style-type: none"> • 简单设置：使用 WPS 进行连接。 • 手动设置：从列表选择网络（从网络列表中选择）或者手动输入名称（输入SSID）。
删除登记的目的地PC	删除所选目的地。
上一连接的详细信息	查看相机最近连接的计算机。

instax 打印机连接设定

调整设定以连接至选购的 Fujifilm instax SHARE 打印机。



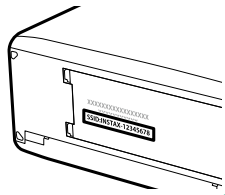

打印机名称（SSID）和密码

打印机名称（SSID）可在打印机底部查看；默认密码为“1111”。如果您已选择其他密码以从智能手机进行打印，请输入该密码。



一般设置

调整设定以连接无线网络。

选项	说明
名字	选择 名字 可为相机设定一个名字使其可在无线网络上识别（默认设定下，指定给相机的名字独一无二）。
调手机  图尺寸	选择是否调整图像尺寸以上传至智能手机。调整尺寸仅应用于上传至智能手机的副本；原始图像不受影响。 <ul style="list-style-type: none">• 开：较大图像的尺寸会被调整为  以进行上传。推荐使用该设定。• 关：图像以原始尺寸上传。
地理标记	选择从智能手机下载的位置数据是否在照片拍摄时嵌入照片。
位置信息	显示最后一次从智能手机下载的位置数据。
 按钮设定	选择在回放期间  （无线传输）按钮所执行的功能或者在拍摄期间当指定了 无线通信 功能时 Fn 按钮所执行的功能。 <ul style="list-style-type: none">• 配对/传输指令：若相机当前未与其他设备配对，屏幕中将显示蓝牙配对选项，否则屏幕中将显示传输选项。• 无线通信：该按钮用作无线通信按钮。

信息

查看相机的 MAC 和 Bluetooth 地址。

重置无线设置

将无线设置还原为默认值。

格式化

若相机中插有存储卡，选择该选项将会格式化存储卡。若未插入存储卡，选择该选项则会格式化内存。

1 在设置菜单中高亮显示 **格式化** 并按下 **MENU/OK**。

2 屏幕中将显示确认对话框。高亮显示 **执行** 并按下 **MENU/OK** 可格式化存储卡或内存。

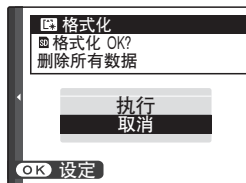

选择 **取消** 或按下 **DISP/BACK** 可退出而不格式化存储卡或内存。

- ⚠ • 所有数据（包括受保护照片）将从存储卡或内存中被删除。请确定重要文件已复制到计算机或其它存储设备。
- 在格式化过程中请勿打开电池盒盖。

快捷键

9

Fn (功能) 按钮

您可指定一个功能给功能按钮以便快速访问所选功能。

默认指定如下：

Fn (功能) 按钮

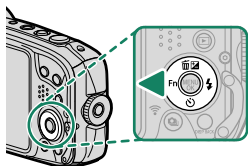

创意滤镜

⚡ (闪光灯) 按钮

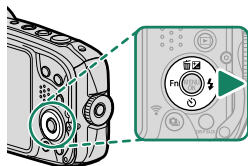

闪光灯模式

⏻ (自拍) 按钮

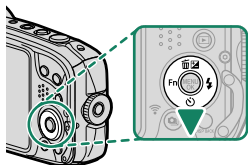

自拍

为功能按钮指定功能

指定给功能按钮的功能可使用设定菜单中的 **Fn 功能(Fn)设定** 项目进行选择。有以下选项可用。

- ISO
- 自拍
- 图像尺寸
- 正方形模式(1:1)
- 图像质量
- 创意滤镜
- FINEPIX色彩
- 白平衡
- 对焦模式
- 聚焦区域
- 肖像增强器电平
- 闪光灯模式
- 闪光补偿
- 摄像模式
- 脸部识别/眼睛识别设置
- 无线通信
- 自动图像标记
- 选择配对目的地
- Bluetooth 开/关
- 无



- 若要禁用功能按钮，请选择 **无**。
- 按住功能按钮或 **DISP/BACK** 按钮也可访问功能选择。
- 按下指定了创意滤镜的按钮会显示滤镜选择选项。高亮显示一个滤镜并按下 **MENU/OK** 确认选择。若要退出创意滤镜模式，请选择其他拍摄模式或按下 **DISP/BACK** 按钮返回之前所选的模式。

10

选购配件

Fujifilm 的配件

下列选购配件可由 Fujifilm 提供。有关您所在地可用配件的最新信息，请咨询当地 Fujifilm 代表或访问

http://www.fujifilm.com/products/digital_cameras/index.html。

可充电锂电池

NP-45S：您可根据需要购买其他 NP-45S 可充电电池。

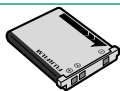

instax SHARE 打印机

SP-1/SP-2/SP-3：通过无线局域网络连接以在 instax 胶片上打印照片。

11

连接

HDMI 输出

相机的回放显示可通过第三方 HDMI 线输出至 HDMI 设备。

连接至 HDMI 设备

使用第三方 HDMI 线将相机连接至电视机或其他 HDMI 设备。

- 1 关闭相机。
- 2 如下图所示连接 HDMI 线。

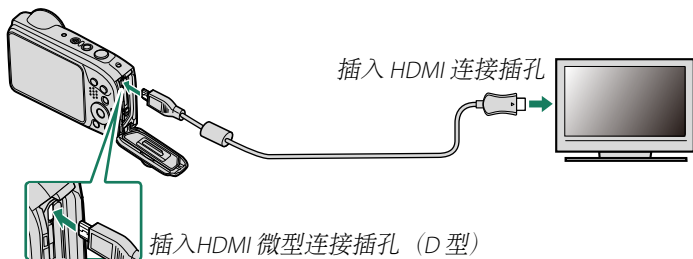

- 3 按照设备附带文档中的说明针对 HDMI 输入配置设备。
- 4 按下 **▶** 按钮约 1 秒以开启相机。相机显示屏关闭且电视机上将回放照片和动画。

- ❗ 请确保将插头完全插入。
- 连接了 HDMI 线时不能使用 USB 线。
- 请使用不超过 1.5 m 长的 HDMI 线。



- 当连接了 HDMI 线时，电视机上将回放照片和声音。
- 某些电视机在动画回放开始时可能会短暂黑屏。
- 请注意，相机音量控制对电视机上播放的声音没有影响；请使用电视机音量控制调整音量。

无线连接

(Bluetooth®、无线局域网/Wi-Fi)

访问无线网络并连接至计算机、智能手机或平板设备。有关详情，请访问：

<http://fujifilm-dsc.com/wifi/>

智能手机和平板设备：FUJIFILM Camera Remote

通过 Bluetooth 或无线局域网连接至相机。

 若要与相机建立无线连接，您需在智能手机或平板设备上安装最新版本的 FUJIFILM Camera Remote 应用程序。

FUJIFILM Camera Remote

一旦建立好连接，您可将 FUJIFILM Camera Remote 用于：

- 遥控相机并遥控拍照
- 接收从相机上传的照片
- 浏览相机中的照片并下载所选照片
- 上传位置数据至相机
- 释放相机快门
- 更新相机固件

有关下载和其他信息，请访问：

http://app.fujifilm-dsc.com/cn/camera_remote/

智能手机和平板设备：Bluetooth® 配对

使用  连接设定 > Bluetooth 设置 > 配对注册 将相机与智能手机或平板设备配对。配对后可轻松地 从相机下载照片。



-  照片通过无线连接进行下载。
- 一旦配对完成，您将可以使相机时钟和位置数据与智能手机或平板设备同步 (📖 108)。
- 您也可通过在回放期间按下  (无线传输) 按钮，或者按下已使用  连接设定 > 一般设置 >  按钮设定 指定了 **配对/传输指令** 的按钮 (📖 114) 来执行配对。一旦配对完成，这些按钮会显示传输选项。

智能手机和平板设备：Wi-Fi

使用拍摄菜单或回放菜单中的  无线通信 选项可通过 Wi-Fi 连接至智能手机或平板设备。



-  您也可通过在回放期间按下  (无线传输) 按钮，或者按下已使用  连接设定 > 一般设置 >  按钮设定 指定了 **无线通信** 的按钮 (📖 114) 来初始化 Wi-Fi 连接。

将照片复制到计算机：PC AutoSave

将最新版本的 FUJIFILM PC Autosave 安装至您的计算机，以通过无线网络从相机上传照片（Wi-Fi）。

FUJIFILM PC AutoSave



有关下载和其他信息，请访问：

http://app.fujifilm-dsc.com/cn/pc_autosave/

计算机：无线连接

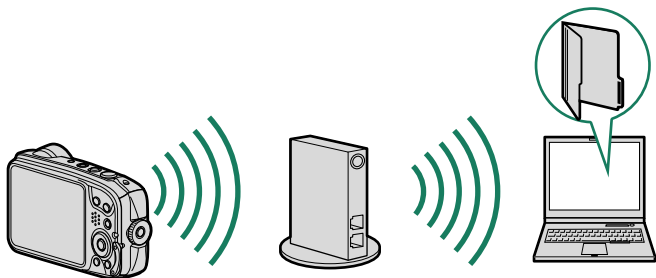
您可使用回放菜单中的  PC自动保存 选项从相机上传照片。



 您也可通过在回放模式中按住 （无线传输）按钮上传照片。

通过 USB 连接至计算机

将相机连接至计算机可下载照片。

Windows (MyFinePix Studio)

您可使用 MyFinePix Studio 将照片复制到您的计算机进行存储、查看、整理及打印。MyFinePix Studio 可从以下网站进行下载：

<http://fujifilm-dsc.com/mfs/>

一旦下载完毕，请双击所下载的文件（“MFPS_Setup.EXE”）并按照屏幕指示完成安装。

Mac OS X/macOS

您可使用“图像捕捉”（计算机附带）或其他软件将照片复制到您的计算机。

 请使用读卡器复制大小超过 4 GB 的文件。

连接相机

请使用附带的 USB 线连接相机和计算机。

- 1 启动计算机。
- 2 关闭相机并如图所示连接附带的 USB 线，同时确保插头完全插入。

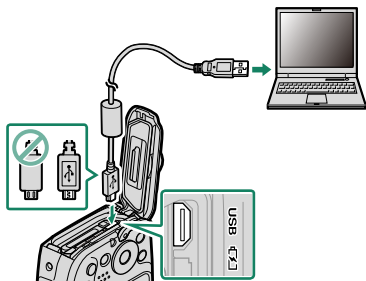

! 相机配备有微型 USB（微型 B）USB 2.0 连接插孔。

- 3 按住 **▶** 按钮约 1 秒钟打开相机
- 4 使用 MyFinePix Studio 或操作系统所提供的应用程序将照片复制到计算机。
- 5 传送完成后，关闭相机并断开 USB 线的连接。

- ❗ • 连接 USB 线时，请确保将插头以正确方向完全插入。请将相机直接连接至计算机，勿使用 USB 集线器或键盘。
- 传送过程中断电可能导致丢失数据或损坏内存或存储卡。请在连接相机前为电池充电。
- 若要从内存传送照片，请从相机中取出存储卡。
- 若插入的存储卡包含大量图像，软件启动可能会延迟且您可能无法导入或保存图像。请使用存储卡读卡器传送照片。
- 传输过程中，切勿断开 USB 线的连接。否则，可能导致丢失数据或损坏内存或存储卡。
- 插入或取出存储卡前，请先断开相机的连接。
- 某些情况下，可能无法使用访问独立计算机上照片的方法来访问通过软件保存至网络服务器的照片。
- 切勿在提示复制正在进行中的信息从计算机屏幕中消失后立即从系统移除相机，也不要立即断开 USB 线的连接。若所复制的图像数量非常大，该信息停止显示后，数据传输可能仍在继续进行。
- 使用需要网络连接的服务时，用户将承担来自电话公司或互联网服务提供商的所有相关费用。

instax SHARE 打印机

在 instax SHARE 打印机上打印数码相机上的照片。

建立连接

在相机设置菜单中选择  连接设定 > instax 打印机连接设定 并输入 instax SHARE 打印机名称 (SSID) 和密码。

打印机名称 (SSID) 和密码

打印机名称 (SSID) 可在打印机底部查看；默认密码为“1111”。如果您已选择其他密码以从智能手机进行打印，请输入该密码。

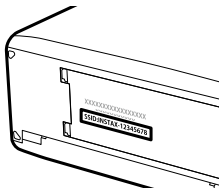

打印照片

- 1 开启打印机。
- 2 在相机回放菜单中选择  instax 打印机打印。相机将连接至打印机。



- 3 显示您要打印的照片，然后按下 **MENU/OK**。



-  使用其他相机拍摄的照片无法打印。
- 打印区域小于 LCD 显示屏中的可视区域。
- 显示可能会根据所连接打印机的不同而异。

- 4 照片将发送至打印机，打印开始。

12

技术注释

Fujifilm 软件

本相机中可使用以下 Fujifilm 软件。

FUJIFILM Camera Remote

在相机和智能手机或平板设备之间建立无线连接（ 122）。

http://app.fujifilm-dsc.com/cn/camera_remote/

FUJIFILM PC AutoSave

通过无线网络从相机下载照片（ 124）。

http://app.fujifilm-dsc.com/cn/pc_autosave/

MyFinePix Studio

管理、查看、打印和编辑从您的数码相机所下载的众多图像（ 125）。

<http://fujifilm-dsc.com/mfs/>

安全须知

产品中有害物质的名称及含量

部件名称		有害物质						
		铅 (Pb)	汞 (Hg)	镉 (Cd)	六价铬 (Cr(VI))	多溴联苯 (PBB)	多溴二 苯醚 (PBDE)	
本体	10	外壳 (金属部件)	○	○	○	○	○	○
		外壳 (树脂部件)	×	○	○	○	○	○
		传感器部件	○	○	○	○	○	○
		显示部件	○	○	○	○	○	○
		光学部件	×	○	○	○	○	○
		基板部件	×	○	○	○	○	○
配件	10	外壳 (金属部件)	×	○	○	○	○	○
		外壳 (树脂部件)	○	○	○	○	○	○
		基板部件	×	○	○	○	○	○
		电缆部件	×	○	○	○	○	○
		电缆	×	○	○	○	○	○
	5	电池	×	○	○	○	○	○

本表格依据 SJ/T 11364 的规定编制。



○：表示该有害物质在该部件所有均质材料中的含量均在 GB/T 26572 规定的限量要求以下。

×：表示该有害物质至少在该部件的某一均质材料中的含量超出 GB/T 26572 规定的限量要求。

*铅 (Pb) 项目 (×) 属于欧盟 RoHS 指令豁免申请项目。

备注

标志的含义

	⑩ 或 ⑤ 图形含义：此标识是适用于在中国境内销售的电子信息产品的环保使用期限。
	此产品使用者只要遵守安全和使用上的注意事项，从生产之日起的十年或五年期间不会对环境污染，也不会对人身和财产造成重大影响。此年限是根据安全使用期限的相关法律得出的。
	Ⓢ 图形含义：该电子信息产品不含有毒有害物质或元素，是绿色环保产品。

盒内各类同装物品的包装材料的标识



相机包装袋：PE-HD 02



电池装袋：PE-HD 02

其他包装袋：PE-LD 04

使用前务必阅读本注意事项

安全使用注意事项

- 确保正确使用相机。请在使用前仔细阅读您的 *用户手册*，特别是以下安全使用注意事项。
- 阅读完这些注意事项后，请将其妥善保存。

关于图标

该文档使用下述图标表示忽略图标所示信息和操作错误可能造成的伤害或损坏的严重程度。



该图标表示若忽略该信息，可能会导致死亡或严重受伤。



该图标表示若忽略该信息，可能会导致人身伤害或设备损坏。

下述图标表示必须遵守的信息性质。













三角标志表示此信息需要注意（“重要”）。



圆形标志加一斜线表示禁止行为（“禁止”）。



实心圆形加一惊叹号表示用户必须执行的操作（“必须操作”）。

 警告	
 拔出电源插头	若发生故障，请关闭相机，取出电池，断开 USB 线的连接并拔下交流电源适配器的插头。 在相机冒烟、散发异味或出现其他异常情况时，如果继续使用，可能导致火灾或触电。请与 Fujifilm 销售代理商联系。
	不要让水或异物进入相机或连接线。 进入了淡水或咸水、牛奶、饮料、清洁剂或其他液体后，请勿使用相机或连接线。若液体进入相机或连接线，请关闭相机，取出电池，断开 USB 线的连接，断开并拔下交流电源适配器的插头。若仍继续使用相机，则可能导致火灾或触电。请与 Fujifilm 销售代理商联系。
 请勿在浴室使用	不要在浴室使用相机（防水产品除外）， 否则可能导致火灾或触电。
 请勿自行拆卸	请勿擅自改装或拆卸相机（切勿打开外壳）， 否则可能导致火灾或触电。
 请勿触摸内部部件	若由于摔落或其他意外事故造成外壳破损，请勿触摸外露部件， 否则可能会因触摸破损部件导致触电或受伤。请立即取下电池（注意避免受伤或触电），然后将本产品送至销售点进行咨询。
	请勿改装、加热、过分拧扭或拽拉连接电线，也不要将重物压在连接电线上， 否则可能损坏电线，导致火灾或触电。若电线出现损坏，请与 Fujifilm 销售代理商联系。切勿使用插头弯曲的连接线。
	请勿将相机放在不平稳的地方， 否则可能因相机摔落或翻倒而引起受伤。
	切勿在运动中拍照。 也不要是在行走或驾驶过程中使用相机，否则可能导致摔跤或引起交通事故。
	请勿在雷雨天接触相机的金属部分， 否则可能会因闪电放出的感应电流而导致触电。
	请勿使用非指定的电池。 安装电池时，请按照指示进行操作。

⚠ 警告



切勿拆卸、改装或加热电池。切勿跌落、敲打或投掷电池，也不要使其受到强烈撞击。切勿使用有漏液、变形、变色或其他异常现象的电池。仅可使用指定的充电器为可充电电池充电，切勿试图为非可充电锂电池或碱性电池进行充电。切勿使电池短路或将其与金属物品一起存放。否则，可能导致电池过热、着火、破裂或漏液，从而引起火灾、灼伤或其他伤害。



请仅使用指定用于本相机的电池或交流电源适配器。切勿在所示电压范围之外使用。使用其他电源可能引起火灾。



若电池漏液，电解液接触到眼睛、皮肤或衣物，请迅速用清水冲洗接触部位，并联系医务人员或拨打急救电话。



请勿使用充电器对非此处指定的电池进行充电。附带的充电器仅可对相机随附类型的电池进行充电。使用该充电器对传统电池或其他类型的可充电电池进行充电可能导致电池漏液、过热或爆炸。



使用闪光灯时，太靠近眼睛可能会导致视觉损伤。因此拍摄婴儿或幼儿时需特别小心。



请勿长时间接触发热的表面。若不遵守此注意事项，可能导致低温灼伤，尤其是在周围温度较高或者用户血液循环不佳或知觉变弱的情况下，推荐使用三脚架或采取确保安全的类似措施。



本产品开启期间请勿让身体的任一部位与本产品长时间接触。若不遵守此注意事项，可能导致低温灼伤，尤其是在长时间使用期间，周围温度较高或者用户血液循环不佳或知觉变弱的情况下，推荐使用三脚架或采取确保安全的类似措施。



请勿在具有易燃物品、爆炸性气体或粉尘的环境中使用。



携带电池时，请将其装入数码相机或放在硬盒内。贮藏电池时，请将其放在硬盒内。丢弃电池时，请用绝缘带封住电池端子。若电池端子与其他金属物品或电池接触，可能导致电池起火或爆炸。



请勿将存储卡、热靴和其他细小部件放置在儿童伸手可及之处。儿童可能会误吞细小部件；请勿在儿童伸手可及之处进行保管。若儿童误吞了细小部件，请联系医务人员或拨打急救电话。

⚠ 警告

❗	在拥挤的人群中请关闭相机。 本相机发出的射频辐射可能会干扰心脏起搏器。
❗	在自动门、有线广播系统以及其它自动控制设备附近请关闭相机。 本相机发出的射频辐射可能会导致这些设备发生故障。
❗	请将本相机远离佩带心脏起搏器的病人至少 22 cm 以外。 本相机发出的射频辐射可能会干扰心脏起搏器。
❗	请勿存放在儿童伸手可及之处。 因为其中的肩带可能会缠绕儿童颈部而导致窒息，闪光灯可能导致视觉损伤。
🚫	请勿透过镜头或相机取景器观看太阳， 否则将可能导致永久性的视觉损伤。
🚫	使用闪光灯时，太靠近眼睛可能会暂时性影响视力， 有视力损伤风险。使用闪光灯为儿童或婴儿拍摄照片时，请格外注意保持足够距离。
❗	遵循航空公司和医院工作人员的指示。 本产品发出的无线射频辐射可能会干扰导航装置或医疗设备。

⚠ 注意

🚫	请勿在充满油烟或水蒸气，或者潮湿或有灰尘的地方使用相机， 否则可能导致火灾或触电。
🚫	请勿将相机放在极端高温的地方。 也不要将其放在封闭的汽车内或直射阳光下，否则可能导致火灾。
🚫	请勿将重物压在相机上， 否则可能使重物翻倒或摔落而引起受伤。
🚫	当仍连接有交流电源适配器时，请勿移动相机。 断开交流电源适配器的连接时，请勿拽拉连接电线，否则可能损坏电源线或电缆，导致火灾或触电。
🚫	请勿用布或毯子盖住或裹住相机或交流电源适配器， 否则可能会使温度升高，导致外壳变形或引起火灾。
❗	切勿使用已损坏的或不能牢固插入插座的插头。 否则可能导致火灾或触电。
❗	清洁相机或准备长期不使用相机时，请取出电池或拔下交流电源适配器的插头， 否则可能导致火灾或触电。

⚠ 注意



当充电结束时，请从电源插座拔出充电器的插头，否则可能导致火灾。



取出存储卡时，卡可能会飞出插槽。请用手指将其捏住，然后轻轻取出。弹出卡片的冲击可能会导致受伤。



请定期对相机内部进行检查和清洁。相机内部积累的灰尘可能导致火灾或触电。请与 Fujifilm 销售代理商联系，每两年进行一次内部清洁。请注意，此项并非免费服务。



若电池更换不正确，则可能引起爆炸。请仅使用相同或同等类型的电池进行更换。



闪光灯闪光之前请将手指从闪光灯窗口移开，否则将可能导致灼伤。



请保持闪光灯窗口的清洁，该窗口被遮挡时勿使用闪光灯，否则可能会导致冒烟或褪色。



拍摄背光拍摄对象时，请不要让太阳进入构图范围。因为当太阳位于或靠近构图范围时，阳光可能通过镜头聚焦从而导致火灾或灼伤。



请勿直接提拿安装于三脚架上的相机或镜头，否则相机或镜头可能摔落或撞击其它物体，导致受损。

电池及电源

注解：请检查您相机所使用的电池类型并阅读相应部分。

⚠警告：不得将电池置于过热的地方，例如阳光下、火中或类似的地方。下文描述了电池的正确用法以及延长它们寿命的方法。电池的不正确使用会缩短电池寿命或者造成电池漏液、过热、火灾或爆炸。

锂电池

若相机使用的是可充电锂电池，请阅读本部分。

电池在出厂时没有充电。请在使用前为电池充电。不使用电池时请将其存放在电池盒中。

■ 电池使用须知

若闲置不用，电池会逐渐丧失电量。请在使用前一两天内为电池充电。

闲置时将相机关闭可延长电池寿命。

低温环境下电池性能会下降；电量快耗尽的电池在寒冷条件下无法正常工作。请将一块充满电的备用电池存放在暖和的地方并在必要时更换，或者将电池放在口袋或其他暖和的地方，且仅等到拍摄时才将其插入相机。请不要将电池与暖手用品或其他加热设备直接接触。

■ 电池充电

周围温度低于 +10 °C 或高于 +35 °C 时，充电时间将会延长。温度高于 +40 °C 时请不要尝试为电池充电；温度低于 0 °C 时电池将不会充电。

请勿试图将完全充满电的电池再次充电。但是电池无需完全放电后才充电。

电池在刚充电或使用后可能会发热。这属于正常现象。

■ 电池寿命

在常温下，电池大约可以充电 300 次。当电池可容纳电量的使用时间长度明显减少时，表明电池已达最终使用寿命，需要进行更换。

■ 存放

电池在充满电时若长期闲置不用，其性能可能会被削弱。存放电池前请先将其电量放尽。

若准备长期不使用相机，请取出电池，并将其存放在比较干燥的地方，且周围环境温度需在 +15 °C 至 +25 °C 之间。请勿将其存放在温度极高或极低的地方。

■注意：电池使用注意事项

- 请勿与项链、发夹等金属物品一起运输或存放。
- 请勿将电池扔进火中或加热。
- 请勿拆卸或改装电池。
- 仅可使用指定的充电器为电池充电。
- 及时处理废旧电池。
- 请勿摔落电池或使其受到强烈震动。
- 请勿将电池浸入水中或接触到水。
- 保持电池端子的清洁。
- 电池和相机机身在经过长时间使用后可能会发热。这属于正常现象。

■注意：电池处理

请按照当地的相关规定处理废旧电池。请注意对电池进行环保处理。请在温和的气候环境中使用本设备。

交流电源适配器

请仅使用指定用于本相机的 Fujifilm 交流电源适配器。使用其他适配器可能会损坏本相机。

- 交流电源适配器仅供室内使用。
- 请确保直流插头稳固地连接至相机。
- 断开适配器的连接之前请先关闭相机。断开适配器的连接时请拔插头而非电源线。
- 请勿将其用于其他设备。
- 请勿自行拆卸。
- 请勿将其置于高温或潮湿的地方。
- 请勿使其受到强烈震动。
- 使用过程中，适配器可能会发出嗡嗡声或发热。这属于正常现象。
- 若适配器造成无线电干扰，请重置接收天线。

使用相机

- 请勿将相机对准极其明亮的光源（例如晴空中的太阳），否则可能会损坏相机图像传感器。
- 强烈的阳光可能会通过取景器聚焦，从而损坏电子取景器（EVF）面板。请勿将电子取景器对准太阳。

拍摄测试照片

在重要场所进行拍摄之前（例如，在婚礼上或带着相机旅行之前），请先拍摄一张测试照片并查看效果以确认相机功能是否正常。FUJIFILM 公司对产品故障造成的损害或利益损失不承担任何责任。

版权说明

除非仅供个人使用，若未经所有者同意，使用您的数码相机系统拍摄的图像不能以任何其他方式使用，否则即属违反版权法的行为。请注意，即使纯粹用于个人目的，在拍摄舞台表演、娱乐节目和展览时也会受到一些限制。用户还必须注意，当转让包含受版权保护的图像或数据的存储卡时，必须在版权法的许可范围内进行。

使用

为确保正确拍摄图像，拍摄图像时，请勿使相机受到碰撞或震动。

液晶

如果显示屏损坏，请避免接触液晶。若发生下列任何一种情况，请按照指示采取紧急措施。

- **如果液晶接触到您的皮肤**，请用布清洁该部位，然后涂抹肥皂并用水彻底冲洗。
- **如果液晶进入您的眼睛**，用清水冲洗感染的眼睛至少 15 分钟，然后寻求医务人员的帮助。
- **如果误吞了液晶**，请用水彻底漱口。喝大量水以诱发呕吐，然后寻求医务人员的帮助。

显示屏是使用尖端高精密技术制造的，尽管如此，仍可能存在始终发亮或不发亮的像素。这并非故障，由本产品记录的图像不会受到影响。

商标信息

此处字体由 DynaComware 台湾公司独家开发。Mac、OS X 和 macOS 是苹果公司在美国和其他国家的商标。Windows 是微软公司在美国和其他国家的注册商标。Wi-Fi® 和 Wi-Fi Protected Setup® 是 Wi-Fi 联盟的注册商标。Bluetooth® 文字标记和图标为 Bluetooth SIG, Inc. 的注册商标；Fujifilm 使用这些标记均在许可范围内。SDHC 和 SDXC 图标是 SD-3C 公司的商标。HDMI 图标是 HDMI Licensing 公司的商标或注册商标。本手册中提及的所有其他商标名称，分别为其相关所有者的商标或注册商标。

电气干扰

本相机可能会干扰医疗和航空设备。在医院或飞机上使用相机前，请先咨询医务人员或航空公司职员。

彩色电视系统

NTSC（美国国家电视系统委员会）是一种主要被美国、加拿大和日本等国家采用的彩电广播规范。PAL（逐行相位转换）是一种主要被中国和欧洲国家采用的彩色电视系统。

Exif Print（Exif 2.3 版）

Exif Print 是一种新修订的数码相机文件格式，使用该格式，打印过程中可将与照片一起存储的信息用于最佳色彩再现。

重要事项：请在使用本软件之前阅读

未经应用管理部门的许可，禁止直接或间接导出部分或全部授权软件。

加拿大客户须知**CAN ICES-3 (B) /NMB-3 (B)**

注意：该款 B 级数码设备符合加拿大 ICES-003 标准。

加拿大工业部声明：本设备符合加拿大工业部免许可证 RSS 标准。其操作受以下两个条件制约：(1) 本设备不可以导致干扰，(2) 本设备必须承受任何干扰，包括可能导致本设备意外操作的干扰。

本设备及其天线不得进行主机代管或结合任何其他天线或传输器进行操作（已测试内置无线电除外）。在美国/加拿大销售的本产品会被禁用国家代码选择功能。

辐射暴露声明：无科学证据显示，任何健康问题与使用低功率无线设备有关。但是，也没有证据证明，这些低功率无线设备是绝对安全的。低功率无线设备在使用时会释放处于微波波段的低强度无线射频（RF）能量。高强度的 RF 会（通过加热身体组织）对健康产生影响，而低强度的 RF 不会产生加热效应，对健康不会引起任何已知的不良影响。在很多关于低强度 RF 暴露的研究中并没有发现任何生物效应。尽管一些研究显示可能会出现生物效应，但这还未通过更多研究加以证实。经测试表明，FinePix XP140 遵循为不可控环境所设定的 IC 辐射暴露限制，符合 IC 无线射频（RF）暴露规范 RSS-102。

无线网络和 Bluetooth 设备：注意

重要信息： 使用相机内置无线传输器之前，请先阅读以下注意事项。

- ① 本产品包含由美国研发的加密功能，受美国出口管理条例控制，不能出口或再出口至任何被美国禁运货物的国家。
- **请仅使用无线网络或 Bluetooth 设备。** Fujifilm 对未经认可的使用所造成的损害不承担任何责任。切勿用于需要高度可靠性的设备中，例如医疗设备或可能直接或间接影响人体生命的其他系统。当用于计算机或需要比无线网络或 Bluetooth 设备具有更高可靠性的其他系统时，请务必采取一切必要的防范措施以确保安全并避免故障。
- **请仅在设备出售国使用。** 本设备符合其出售国关于无线网络和 Bluetooth 设备的相关规定。使用本设备时应遵守当地所有相关规定。Fujifilm 对于因在其他管辖范围内的使用而引起的问题不承担任何责任。
- **切勿在受到磁场、静电或无线电干扰的场所使用本设备。** 不要在微波炉附近或受到磁场、静电或无线电干扰的场所使用本设备，这些干扰可能会阻止无线信号的接收。在以 2.4 GHz 频带操作的其他无线设备附近使用该传输器可能会导致互相干扰。
- **安全性：** 无线网络和 Bluetooth 设备通过无线电传输数据，因此与有线网络相比，您需要更加注意它们的安全性。
 - 即使未知或您没有访问权限的网络显示在您的设备中，也不要进行连接，因为这种情况下的访问未经授权。请仅连接至您有访问权限的网络。
 - 请注意，无线传输可能容易被第三方截取。
- **以下行为可能会受到法律制裁：**
 - 拆卸或改装本设备
 - 移除本设备的认证标签
- **本设备的操作频率与商业、教育及医疗设备和无线传输器的频率相同。** 其操作频率还与在装配线和其他类似设备的 RFID 追踪系统中使用的授权传输器和特殊非授权低电压传输器的频率相同。
- **为避免干扰以上设备，请遵循以下注意事项。** 使用本设备前，请先确认未使用 RFID 传输器。若发现本设备对 RFID 追踪系统中使用的授权传输器产生干扰，请立即停止使用相应频率或将本设备移至其他地方。若您发现本设备对低电压 RFID 追踪系统产生干扰，请联系 Fujifilm 代表。
- **请勿在飞机上使用本设备。** 请注意，即使相机处于关闭状态，Bluetooth 也可能保持开启。通过将  **连接设定 > Bluetooth 设置 > Bluetooth 开/关** 选为 **关** 可禁用 Bluetooth。

产品保养

为确保您可以持久享用本产品，请遵守以下注意事项。

相机机身：请在每次使用之后用一块柔软的干布清洁相机机身。请勿使用酒精、稀释剂或其他挥发性化学药品，因为它们可能致使相机机身的皮革脱色或变形。相机上若沾有任何液体，都应立即使用一块柔软的干布擦拭干净。请使用吹气球去除显示屏上的灰尘，注意避免刮擦，然后用柔软的干布轻轻擦拭。若仍未清除干净，请在 Fujifilm 镜头清洁纸上蘸少量的镜头清洁剂，然后轻轻擦拭污迹即可将其去除。

固件更新

由于固件更新，部分产品功能可能与随附手册中的描述不同。有关各模型的详情，请访问我们的网站：

http://www.fujifilm.com/support/digital_cameras/software

检查固件版本

❗ 相机仅当插有存储卡时才会显示固件版本。

- 1 关闭相机并确认插有存储卡。
- 2 按住 **DISP/BACK** 按钮并同时开启相机。屏幕中将显示当前固件版本；请检查固件版本。
- 3 关闭相机。









故障排除





当您在使用相机的过程中遇到问题时，请先查询下表。若您未在此处找到解决方法，请与当地 Fujifilm 经销商联系。

相机进水

问题	解决方法
相机进水。	电池盒盖在相机浸入水中前未完全关闭或在水中被打开：将相机送至 Fujifilm 授权的维修中心进行检修。切勿开启相机。

电源和电池











问题	解决方法
按下 ON/OFF 按钮或按住  按钮无法关闭相机。	<ul style="list-style-type: none">● 电池电量已耗尽：将电池充电或插入充满电的备用电池（ 20）。● 电池未正确插入：按照正确方向重新插入电池（ 15）。● 电池盒盖未关好：关好电池盒盖（ 15）。
电池电量迅速耗尽。	<ul style="list-style-type: none">● 电池过冷：将电池放在衣袋中或其他温暖的地方以使其回暖，然后在即将拍摄前将电池重新插入相机。● 电池端子上有脏物：用柔软的干布清洁电池端子。● 对焦模式被选择为  追踪：选择其他对焦模式（ 57）。● 拍摄模式被选为 +：选择其他模式（ 44）。● 电池已经过无数次充电：电池已达最终的充电寿命。请购买新电池。











问题	解决方法
相机突然关闭。	电池电量已耗尽：将电池充电或插入充满电的备用电池（  20）。
充电无法开始。	按照正确方向重新插入电池并确认交流电源适配器插头已插入（  15、20）。
充电缓慢。	在室温下为电池充电。
自拍指示灯闪烁且 电池未充电。	<ul style="list-style-type: none"> • 电池端子上有脏物：用柔软的干布清洁电池端子（ 15）。 • 电池已经过无数次充电：电池已达最终的充电寿命。请购买新电池。如果电池仍然无法充电，请与 Fujifilm 销售代理商联系（ 118）。 • 存储卡接触面有脏物：用柔软的干布清洁存储卡的接触面（ 20）。

菜单和显示

问题	解决方法
显示的语言不是中文筒。	在 言语/LANG.（  28、101）中选择 中文筒。

拍摄

问题	解决方法
按下快门按钮时未拍摄照片。	<ul style="list-style-type: none"> • 存储卡或内存已满：插入一张新的存储卡或删除照片（ 15、87）。 • 存储卡或内存未格式化：格式化存储卡或内存（ 111）。 • 存储卡接触面有脏物：用柔软的干布清洁存储卡的接触面。 • 存储卡已损坏：插入一张新的存储卡（ 15）。 • 电池电量已耗尽：将电池充电或插入充满电的备用电池（ 20）。 • 相机已自动关闭：开启相机（ 24）。
半按快门按钮时，显示屏中出现斑点（“噪点”）。	拍摄对象光线不足时会提高增益补偿以辅助构图，这将可能导致图像在屏幕中进行预览时出现很明显的斑点。使用本相机拍摄的图像不受影响。
相机无法对焦。	拍摄对象不适合使用自动对焦：使用对焦锁定（  58）。
未检测到脸部。	<ul style="list-style-type: none"> • 拍摄对象的脸部被太阳镜、帽子、长发或其他物体遮挡：移开障碍物（ 66）。 • 拍摄对象的脸部仅占画面的小部分区域：改变构图以使拍摄对象的脸部占画面的大部分区域（ 66）。 • 拍摄对象的头部倾斜或平仰：让拍摄对象摆正头部（ 66）。 • 相机倾斜：使相机保持水平位置。 • 拍摄对象脸部光线不足：在明亮光线下进行拍摄。
选错了拍摄对象。	所选拍摄对象比主要拍摄对象距离画面中心更近。请重新构图或者关闭脸部优先并使用对焦锁定构图（  58）。

问题	解决方法
动画录制和 4K BURST 不可用。	存储卡写速度太慢：请使用 UHS 速度为 3 级或以上的存储卡（  18、36、54）。
闪光灯不闪光。	<ul style="list-style-type: none"> • 闪光灯禁用：调整设定（ 59）。 • 电池电量已耗尽：将电池充电或插入充满电的备用电池（ 20）。 • 相机处于连拍模式：选择单幅画面模式（ 53）。 • 按键音和闪光被选为关闭：选择开（ 101）。
无法使用某些闪光灯模式。	按键音和闪光被选为关闭：选择开（  101）。
闪光灯无法完全照亮拍摄对象。	<ul style="list-style-type: none"> • 拍摄对象不在闪光范围内：将拍摄对象置于闪光范围内。 • 闪光灯窗口被遮挡：正确持拿相机。
照片模糊。	<ul style="list-style-type: none"> • 镜头保护玻璃片太脏：清洁玻璃片。 • 镜头保护玻璃片被遮挡：让遮挡物远离镜头（ 30）。 • !AF 在拍摄过程中出现且对焦框显示为红色：在拍摄前检查对焦（ 31）。 •  在拍摄照片时显示：使用闪光灯或三脚架（ 59）。
照片上有斑点。	<ul style="list-style-type: none"> • 快门速度低且周围温度高：这属于正常现象而并非故障。 • 在高温环境中持续使用了相机或屏幕中显示温度警告：关闭相机并待其降温（ 24、157）。
位置数据	位置数据不正确。相机在上次更新位置数据后已发生过移动。

回放

问题	解决方法
照片上有颗粒。	照片由其他品牌或型号的相机所拍摄。
无法进行回放变焦。	照片由 调整尺寸 所创建，或由其他品牌或型号的相机所拍摄。
动画回放中没有声音。	<ul style="list-style-type: none"> • 回放音量过低：调整回放音 (📖 102)。 • 麦克风被挡住：记录过程中正确持拿相机。 • 扬声器被挡住：回放过程中正确持拿相机。 • 按键音和闪光被选为关闭：选择 开 (📖 101)。
所选照片没有删除。	选来删除的一些照片被保护。请使用最初设定保护的 设备解除保护 (📖 92)。
文件编号意外重设。	相机处于开启状态时，打开了电池盒盖。打开电池盒盖前，请先关闭相机 (📖 106)。





连接

问题	解决方法
显示屏为空白状态。	相机被连接至电视机：照片将显示在电视机而不是相机显示屏上（📖 120）。
电视机上没有照片或声音。	<ul style="list-style-type: none">• 相机未正确连接：正确连接相机（📖 120）。• 电视机输入选项被设为“TV”：将输入选项设为“HDMI”（📖 120）。• 电视机的音量太低：使用电视机上的控制调整音量（📖 120）。
计算机无法识别相机。	确保正确连接相机和计算机（📖 125）。
无法传送照片至计算机。	使用 MyFinePix Studio 传送照片（仅限 Windows；📖 125）。







无线传输

有关无线连接故障排除的详细信息，请访问：

<http://digital-cameras.support.fujifilm.com/app?pid=x>



问题	解决方法
智能手机不显示照片。	在调手机  图尺寸中选择开。选择关将增加较大图像的上传时间；此外，某些手机可能不会显示超过特定尺寸的图像（  110）。
无法连接至智能手机。 进行连接或上传照片至智能手机时相机反应较慢。 上传失败或被中断。	<ul style="list-style-type: none"> • 智能手机距离太远：将设备移近些（ 122）。 • 附近的设备产生无线电干扰：将相机和智能手机远离微波炉或无绳电话（ 122）。 • 智能手机已连接至其他设备：智能手机和相机一次只能连接一个设备。中断连接并重试。
无法上传图像。	<ul style="list-style-type: none"> • 附近有多个智能手机：尝试重新连接。多个智能手机的存在可能会导致连接困难。 • 图像为动画：上传动画需要一些时间。打算在智能手机或平板设备上显示的动画应当以 1280 × 720（HD）或更小的画面大小录制。有关在相机上查看照片的信息，请访问： http://app.fujifilm-dsc.com/cn/camera_remote/ • 图像是在其他设备上所创建：本相机可能无法上传在其他设备上所创建的图像。



其他

问题	解决方法
相机未作出反应。	<ul style="list-style-type: none"> • 相机暂时出现故障：取出电池后将其重新插入（ 15）。 • 电池电量已耗尽：将电池充电或插入充满电的备用电池（ 20）。 • 相机被连接至无线网络：终止连接。
相机无法正常工作。	取出电池后将其重新插入（  15）。如果仍有问题，请与 Fujifilm 销售代理商联系。
没有声音。	<ul style="list-style-type: none"> • 调整音量（ 102）。 • 将 按键音和闪光（ 101）选为 开。
时间及日期印章	<ul style="list-style-type: none"> • 时间及日期印章不正确：设定相机时钟（ 28、100）。 • 时间及日期印章出现在照片上：时间及日期印章无法删除。若要避免印章出现在新的照片上，请将 保存数据设置 > 日期印章 选为 关（ 107）。

警告信息和显示

屏幕中将出现下列警告信息。







警告	说明
 (红色)	电池电量低。请将电池充电或插入充满电的备用电池。
 (闪烁红色)	电池电量已耗尽。请将电池充电或插入充满电的备用电池。
	快门速度低。照片可能会模糊；使用闪光灯或三脚架。
!AF (显示为红色并出现红色对焦框)	相机无法对焦。请使用对焦锁定对焦于相同距离的其他拍摄对象，然后重新构图。
光圈或快门速度显示为红色	拍摄对象太亮或太暗，照片将会曝光过度或曝光不足。拍摄光线不足的拍摄对象时，使用闪光灯可获得更多光线。
对焦错误	
镜头控制错误	
关闭电源 再重新开启	相机故障。请关闭相机电源再重新开启。如果仍然显示此信息，请与 Fujifilm 销售代理商联系。
无卡	在回放菜单中选择了 复制 时未插入存储卡。插入一张存储卡。
卡未初始化	<ul style="list-style-type: none">• 存储卡或内存没有格式化，或者存储卡是在计算机或其它设备上格式化的：使用相机设置菜单中的 格式化 选项格式化存储卡或内存。• 存储卡接触面需要清洁：用柔软的干布清洁存储卡的接触面。如果仍显示错误信息，请格式化存储卡。格式化后若仍显示此信息，请更换存储卡。• 相机故障：与 Fujifilm 销售代理商联系。

警告	说明
卡错误	<ul style="list-style-type: none"> • 存储卡未针对相机使用进行格式化：格式化存储卡。 • 存储卡接触面需要清洁或存储卡已损坏：用柔软的干布清洁存储卡的接触面。如果仍显示错误信息，请格式化存储卡。格式化后若仍显示此信息，请更换存储卡。 • 不兼容的存储卡：使用兼容的存储卡。 • 相机故障：与 Fujifilm 销售代理商联系。
卡保护	存储卡被锁定。请解除该卡的锁定。
存储线路繁忙	没有正确地格式化存储卡。请使用相机格式化存储卡。
 存储介质满	存储卡或内存已满，无法记录或复制照片。删除照片或插入一张有更多剩余空间的存储卡。
 存储介质满	
内存已满 请插入一张新卡	
写错误	<ul style="list-style-type: none"> • 存储卡错误或连接错误：重新插入存储卡或将相机关闭并重新开启。如果仍然显示此信息，请与 Fujifilm 销售代理商联系。 • 没有足够的剩余存储空间记录更多照片：删除照片或插入一张有更多剩余空间的存储卡。 • 存储卡或内存没有格式化：格式化存储卡或内存。
拍摄画面过多	搜索结果多于 5000 个，或者选用于删除的照片多于 999 张。执行其它搜索或少选一些照片。
画面编号已满	相机已用完画面编号（当前画面编号为 999-9999）。请格式化存储卡并将 画面计数规则 选为 清零 。拍摄一张照片将画面编号重设为 100-0001，然后将 画面计数规则 选为 连续 。

警告	说明
读错误	<ul style="list-style-type: none"> • 文件已损坏或不是由本相机所创建：该文件无法查看。 • 存储卡接触面需要清洁：用柔软的干布清洁存储卡的接触面。如果仍显示错误信息，请格式化存储卡。格式化后若仍显示此信息，请更换存储卡。 • 相机故障：与 Fujifilm 销售代理商联系。
画面保护	试图删除或旋转受保护照片。请取消保护并重试。
 没有图像	为 复制 所选的源文件夹中没有图像。选择其它来源。
 没有图像	
 无法裁切	 照片无法裁切。
无法裁切	照片已损坏或不是由本相机所创建。
DPOF 文件错误	打印预约最多可包含 999 张照片。请将您要打印的其他照片复制到另一张存储卡中，并重新创建一个打印预约。
 无法执行	
 无法执行	试图以等于或大于原始照片的尺寸创建调整尺寸后的副本。选择更小的尺寸。
 无法执行	
无法设定 DPOF	该照片无法使用 DPOF 进行打印。
 无法设定 DPOF	无法使用 DPOF 打印动画。
无法旋转	所选照片无法旋转。
 无法旋转	动画无法旋转。
 无法执行	红眼修正无法应用于动画。
 无法执行	红眼修正无法应用于使用其他设备创建的照片。
通信错误	照片在打印或复制到计算机或其它设备过程中发生了连接错误。确认该设备已开启且 USB 线已连接。
确保电池仓盖锁定。	检查电池盒盖是否已关好。请注意，盖子可能已经关好；该信息仅是督促您在继续操作前检查电池盒盖是否牢固锁定。
	关闭相机并待其降温。在该警告显示时所拍照片中斑点可能会增加。

存储卡容量

下表列出了不同图像尺寸下的可拍摄时间或可拍摄照片数量。所有数据都是近似值；文件大小也因拍摄场景的不同而异，因此可保存文件数量将产生较大变化。可拍摄的图像数量或剩余时间长度在相等比率下可能不会减少。

		容量	8 GB		16 GB	
			FINE	NORMAL	FINE	NORMAL
照片	 4:3		1000	1590	2000	3190
	 2160/15P		6 分钟			
动画*	 1080/59.94P、50P、24P、23.98P		13 分钟			
	 1080 正方形 59.94P、50P、24P、23.98P		23 分钟			
	 720/59.94P、50P、24P、23.98P		26 分钟			
	 720 正方形 59.94P、50P、24P、23.98P		29 分钟			

* 请使用 UHS 速度为 3 级或以上的存储卡。

温度警告

当相机温度或电池温度升高时，相机会自动关闭以进行自我保护。若显示温度警告，图像噪点可能会增加。请关闭相机并待其降温，再重新开启相机（ 157）。

技术规格

系统

型号	FinePix XP140 系列数码相机	
有效像素	约 1635 万	
图像传感器	1/2.3 英寸、正方像素 CMOS 并带主色彩滤镜	
存储介质	<ul style="list-style-type: none">• 内存 (约 90MB)• 推荐使用 Fujifilm SD/SDHC/SDXC 存储卡	
文件系统	遵循相机文件系统设计规则 (DCF)、Exif 2.3 以及数码打印预约格式 (DPOF)	
文件格式	<ul style="list-style-type: none">• 静态照片: Exif 2.3 JPEG (压缩)• 动画: MOV (H.264) /线性PCM (伪立体声)	
图像尺寸	L 4:3 (4608 X 3456) M 4:3 (3264 X 2448) S 4:3 (2048 X 1536) L 16:9 (4608 X 2592) M 16:9 (3264 X 1840) S 16:9 (1920 X 1080) CAL5 CAL5 (1280 X 960) L 全景照片: 竖直 (5760 X 1632) /横向 (5760 X 1088) M 全景照片: 竖直 (3840 X 1632) /横向 (3840 X 1088)	L 3:2 (4608 X 3072) M 3:2 (3264 X 2176) S 3:2 (2304 X 1536) L 1:1 (3456 X 3456) M 1:1 (2432 X 2432) S 1:1 (1728 X 1728)
镜头	<ul style="list-style-type: none">• 类型: 富士龙 5 倍光学变焦镜头• 焦距: f=5.0mm-25.0mm (35-mm 格式: 约相当于 28 mm-140 mm)• 最大光圈: F3.9 (广角) -F4.9 (望远)	
数码变焦	使用超解像变焦时最大约 2 倍 (与光学变焦组合时最大为 10 倍)	
光圈	F3.9/F6.2 (广角)、F4.9/F8.0 (望远)	
对焦范围 (拍摄对象至镜头前方的距离)	约 9cm 至无穷远 (广角); 1.0m 至无穷远 (望远)	
感光度	标准输出感光度相当于 ISO 100-12800 (以 1 EV 为步长); 自动*、自动(1600)、自动(800)、自动(400) * 自动 仅当在 自动(1600)、自动(800)和 自动(400)不可用时才会显示。	

系统

动画

- 带伪立体声的动画

4K 2160/15P

FULL HD 1080/59.94P

FULL HD 1080/50P

FULL HD 1080/24P

FULL HD 1080/23.98P

HD 720/59.94P

HD 720/50P

HD 720/24P

HD 720/23.98P

FHD 1080 正方形 59.94P

FHD 1080 正方形 50P

FHD 1080 正方形 24P

FHD 1080 正方形 23.98P



FHD 720 正方形 59.94P

FHD 720 正方形 50P

FHD 720 正方形 24P

FHD 720 正方形 23.98P

- 无声 HD 高速动画

1.6×  59.94P  100P

2×  50P  100P

3.3×  29.97P  100P

4×  25P  100P

输入/输出端口

数码输入/输出

USB 2.0 高速、微型 USB 连接插孔 (Micro-B) ;
MTP/PTP

HDMI 输出

HDMI 微型连接插孔 (D 型)

电源/其他

电源	NP-45S 可充电电池（相机附带）
相机尺寸 (W×H×D)	109.6 mm × 71.0 mm × 27.8 mm，不包括突起部分
相机重量	约 190.6 g，不包括电池、配件和存储卡
拍摄重量	约 207.4 g，包括电池和存储卡
使用条件	<ul style="list-style-type: none">• 温度：-10 °C 至 +40 °C• 湿度：10% 至 80%（无冷凝）
电池寿命	<ul style="list-style-type: none">• 电池类型：NP-45S• 拍摄模式：模式 P

可拍摄张数（近似值）

240

模式	录制动画时的实际 电池寿命	录制动画时的持续 电池寿命
4K	约 42 分钟	约 73 分钟
FULL HD *	约 40 分钟	约 54 分钟

* 画面速率为 59.94 fps。

CIPA 标准，使用相机附带的电池和 SD 存储卡所测量。

注解：使用电池时的可拍摄张数随电池电量的多少而变化，并且在低温环境下有所下降。

无线传输器**无线局域网**

标准	IEEE 802.11b/g/n (标准无线协议)
----	---------------------------

操作频率 (中心频率)	<ul style="list-style-type: none">• 日本、中国： 2412 MHz–2472 MHz (13 频道)• 其他国家或地区： 2412 MHz–2462 MHz (11 频道)
----------------	---

访问协议	基础结构模式
------	--------

Bluetooth®

标准	Bluetooth 4.1 版 (Bluetooth 低功耗)
----	---------------------------------

操作频率 (中心频率)	2402 MHz–2480 MHz
----------------	-------------------

NP-45S 可充电电池

额定电压	3.7 V 直流电
额定容量	740 mAh
操作温度	0 °C 至 +40 °C
体积	31.4 mm × 39.5 mm × 5.8 mm (W × H × D)
重量	约 19 g

AC-5VG 交流电源适配器

额定输入	100 V–240 V 交流电, 50/60 Hz
输入容量	10.5 VA (100 V), 11.9 VA (240 V)
额定输出	5.0 V 直流电, 1000 mA
操作温度	0 °C 至 +40 °C
重量	约 26 g ± 15% (仅交流电源适配器)

 重量和体积根据出售国或销售地的不同而异。

 Fujifilm 公司对于本手册中可能存在的错误不承担任何责任。
产品外观可能与本说明书中描述的有所不同。

FUJIFILM

原产地：印度尼西亚

监制：富士胶片株式会社

地址：日本东京都港区赤坂9-7-3

销售商：富士胶片(中国)投资有限公司

地址：上海市浦东新区银城中路68号
时代金融中心27楼28楼

电话：400-820-6300

出版日期：2019年2月

