

Canon

电子投影机

WUX7500

WUX6700

WUX5800

使用说明书



基本指南

安全说明

使用之前

投影步骤

便利的投影功能

安装指南

安装步骤

连接步骤

调整影像

特别安排

菜单指南

使用菜单

菜单配置

菜单介绍

维护

产品规格

故障排除

在使用本产品之前，请务必先仔细阅读本使用说明书。
请务必妥善保管好本书，以便日后能随时查阅（保留备用）。
请在充分理解内容的基础上，正确使用。

CHI

如何使用本手册

感谢您购买佳能投影机。

WUX7500/WUX6700/WUX5800 多媒体投影机是一款高性能的投影机，能够将高分辨率电脑屏幕和高质量数码影像投影到大型屏幕上。

本手册

本手册是 WUX7500/WUX6700/WUX5800 多媒体投影机 (下文称为“投影机”) 的使用说明书。“基本指南”说明投影之前的基本步骤，并介绍在演示和其他情况下方便的功能。“安装指南”涵盖了如何安装投影机并加入网络，而“菜单指南”介绍了设置菜单及其使用方法。

仔细阅读本手册以获得投影机的最佳性能。我们建议请有资质的技术人员或您购买投影机的经销商来安装投影机。

按钮操作符号

可以使用遥控器或投影机侧面的按钮操作本投影机。通过遥控器可以操作投影机的所有功能。

在本文档中，按钮操作如下所示。

遥控器按钮操作

操作投影机侧面的按钮

表示要按的按钮

■ 对焦 / 调整图像大小

按遥控器上的 **ZOOM** 按钮调整图像大小，然后按 **FOCUS** 按钮调整对焦。您也可以按一下投影机上的 **LENS** 按钮调整对焦，按两下调整图像大小。



本手册中使用的符号

本手册标有以下符号的部分，含义如下：

 表示使用投影机时应注意的注意事项和信息。

目录

如何使用本手册	2	连接步骤	65
投影机的显著特征	4	连接其他设备	65
安全说明	6	连接网络	70
本手册中的安全符号	10	从电脑控制投影机	83
使用注意事项	11	调整影像	85
电源	11	充满屏幕	85
安装和使用	12	调整梯形失真	89
投影灯	14	使用测试图案调整	92
遥控器电池	14	特别安排	93
操作	15	同时从多台投影机投影	
关于安全使用	16	(边缘融合)	93
携带和安装	16	使用免 PC 多投影	98
安装之前	17	菜单指南	102
搬运 / 装运投影机时的注意事项	17	使用菜单	103
安装注意事项	17	菜单配置	106
无线 LAN (Wi-Fi)	21	菜单介绍	112
开源软件	22	输入设置	112
使用之前	23	影像调整	120
随附配件	23	安装设置	128
投影机部件名称和功能	24	系统设置	137
遥控器	28	网络设置	155
基本指南	32	查看投影机信息	170
投影步骤	33	投影机网络屏幕菜单	171
第 1 步 连接其他设备	34	维护 / 产品规格 / 故障排除	187
第 2 步 打开投影机	35	维护	188
第 3 步 选择输入信号	36	清洁投影机	188
第 4 步 调整影像	37	清洁空气滤网	188
第 5 步 选择影像质量 (影像模式)	38	更换空气滤网	189
关闭投影机	40	更换投影灯	191
便利的投影功能	41	更换用的投影灯	192
便利功能	41	更换投影灯步骤	193
投影 USB 闪存盘上的影像	45	产品规格	195
并排投影两个影像	49	故障排除	205
安装指南	51	LED 指示灯详细说明	205
安装步骤	52	故障现象和解决方法	206
投影距离和影像大小之间的关系	52	索引	211
安装 / 拆卸镜头组合	55	选件	213
安装	57		
调整周边对焦	62		

投影机的显著特征

高分辨率 LCOS 投影

由于采用了高分辨率反射式硅基液晶 (LCOS) 板，投影分辨率达到 1920×1200 (WUXGA)。

周边对焦调整

可对屏幕边缘调整影像对焦，因而可用于穹幕投影。

HDBaseT 输入

投影机支持下一代连接标准 HDBaseT。HDBaseT 提供了传输高质量视频和音频信号的便利连接方式，可通过一根 LAN 连接线实现等同于 HDMI 的信号质量，传输距离长达 100 m。

镜头移位

通过镜头移位，可以通过电控方式上下左右调整投影的影像位置，这样可以更灵活地安放投影机。

电控变焦和对焦调整

使用电控变焦和对焦调整高效完成安装设置。

有全范围镜头组合可供选择

根据投影距离或用途选择最佳的镜头组合。

超赞的视频观看体验

减少运动模糊的改进使得观看视频投影更具享受。

安排

根据您的安排自动化投影机任务。打开或关闭投影机、切换输入信号，等等。

边缘融合

将多个投影机中的影像的重叠边缘融合在一起，使整个影像显得更加紧密无间。

网络多点投影 (NMPJ)

通过网络连接投影多台电脑中的影像。

Wi-Fi 连接

除了有线 LAN 连接外，本投影机还支持 Wi-Fi。

在投影机访问点 (PJ AP) 模式下，投影机最多可连接五台电脑，而无需使用无线访问点。

Canon Service Tool for PJ (Canon ST)





一个可通过 Wi-Fi 轻松进行投影机远程控制和状态管理的 iOS 应用程序。连接用作访问点的投影机 ([71 页](#))，或通过现有访问点连接 ([71 页](#))。注意，使用 Canon ST 时需要密码 ([171 页](#))。

安全说明

在安装和操作投影机前，请仔细阅读本说明书，以便正确安装和操作投影机。此款投影机提供许多便利的特性和功能。正确操作投影机使您能够充分利用这些功能，并且让投影机长期保持良好状况。

不正确的操作不仅会降低产品寿命，而且会导致故障、火灾或其它事故。

如果投影机不能正确工作，请重新阅读本说明书、检查操作和连接线连接，并尝试本说明书末尾“故障排除”部分所示的解决方法。如果问题仍然存在，请与服务中心或购买投影机的经销商联系。

	<p style="text-align: center;">注意 触电危险 请勿打开</p>	
注意：	为避免电击危险，请不要拆下机盖（或后盖）。除投影灯之外，投影机内没有用户可自行维修的部件。有关维修事宜，请咨询有资质的服务人员。	
	此符号表示本机中存在可能导致触电的危险电压。	
	此符号表示使用说明书中针对本机的重要操作和维护说明。	

注意

按照《电子计算机/数据处理设备保护标准》(ANSI / NFPA 75)中的规定，不能在计算机房中使用。

安全注意事项

警告：

- **本设备必须接地。**
 - **为避免火灾或触电危险，请不要让本机暴露在雨中或潮气中。**
 - 本投影机从投影镜头中投射强光。尽量不要直接注视镜头，否则可能使眼睛受到伤害。尤其注意不要让儿童直接注视光束。
 - 请将投影机安装在适当的位置。投影机安装位置不当可能引发火灾。
 - 请不要盖住投影机的通风槽。热量聚积会降低投影机的使用寿命并且会引发危险。
 - 如果长时间不使用投影机，请从电源插座中拔出电源线。
 - 请勿长时间投影同一个影像。
- 由于投影板特征方面的原因，LCD 面板上可能会留下残像。

天花板悬吊注意事项

将投影机悬吊在天花板上时，请使用真空吸尘器定期清洁投影机的进气口和顶部。如果长时间不清洁投影机，灰尘可能会阻塞冷却扇，从而可能导致故障或灾害。

切勿将投影机安装在多油渍、潮湿或烟雾环境（例如厨房）中，以避免故障或灾害。如果投影机与机油或化学物质接触，它的性能将会退化。

■ 阅读并保留此使用说明书供日后使用

在开始操作本机之前，请务必阅读所有的安全和操作说明。

请阅读此处的所有说明并保留供日后使用。在清洁本机之前，从交流电源插座拔下投影机电源线。请勿对投影机使用液体或气雾清洁剂。请使用湿抹布进行清洁。

请遵循投影机上标示的所有警告和说明。

为在雷雨天气中进一步保护投影机，或者在无人看管或长期不使用的情况下，请从墙体插座中拔下电源线。这将防止因雷电和电涌而造成损坏。

请勿使本机遭受雨淋或在近水的地方使用，例如，潮湿的地下室、游泳池附近等。

请勿使用制造商未推荐的配件，这些配件可能导致危险。

请勿将本投影机放置在不稳固的推车、架子或桌子上。投影机可能会跌落，对儿童或成人造成严重伤害，并对投影机造成严重损坏。只能使用制造商推荐或者随投影机销售的推车或架子。安装在墙上或层架上时，应按照制造商的指示进行，并且应使用制造商认可的安装套件。

应注意一起移动本机和推车。

突然停止、过度用力和不平坦的表面可能使本机和推车翻倒。



机箱背面和前面的狭槽和开口用于通风，从而确保本机可靠运转并防止过热。

切勿用布或其它材料盖住开口，当将投影机放在床、沙发、地毯或其它类似表面上时，不得堵塞底部开口。不得将投影机放置在散热器或通风调温装置附近或上方。

请勿对投影机采取内置式安装（例如书橱里面），除非能够正常通风。

请勿将任何物体通过机箱狭槽塞入投影机内，这些物体可能触及危险的电压点或造成部件短路，从而导致火灾或触电。请勿将任何液体喷洒到投影机上。

请勿将投影机安装在空调设备的通风道附近。

只能对本投影机使用标示牌上列明的电源类型。如果不能确定所供电源的类型，请联系购买投影机的经销商或当地的电力公司。

不要使墙体插座或延长电线超出负荷，这会导致火灾或触电。不要将任何物体压在电源线上。不要将投影机放置在可能因行人踩踏而造成电线损坏的地方。

请勿尝试自己维修投影机，打开或卸下机盖可能会使您暴露于危险电压或其它危险之下。有关所有维修事宜，请咨询有资质的服务人员。

在以下情况下，请从墙体插座拔下投影机电源线并向有资质的服务人员洽询维修事宜：

- a. 当电源线或插头损坏或磨损时。
- b. 当液体洒到投影机内时。
- c. 当投影机遭受雨淋或进水时。
- d. 当按照操作说明操作之后，投影机仍无法正常工作时。请仅调整操作说明中所描述的那些控制部件，错误地调整其它控制部件可能导致投影机损坏，并且往往需要由有资质的技术人员进行额外的维修工作，才能将投影机恢复到正常运转状态。
- e. 当投影机跌落或机箱受到损坏时。
- f. 当投影机性能发生明显改变时，通常表明需要维修。

当需要更换部件时，请确保技术服务人员使用由制造商指定、与原部件相同特性的替换部件。未经认可的替代品可能造成火灾、触电或其它人身伤害。

对投影机完成任何维修或修理工作之后，请要求技术服务人员进行例行安全检查，以确定投影机处于安全运转状态。

警告：

此为 A 级产品，在生活环境中，该产品可能会造成无线电干扰。在这种强况下，可能需要用户对干扰采取切实可行的措施。
必须使用投影机配备的铁氧体磁芯电缆，以符合 A 类电器要求。
必须使用屏蔽电缆，以符合 A 类电器要求。

部件名称	有害物质					
	铅 (Pb)	汞 (Hg)	镉 (Cd)	六价铬 (Cr(VI))	多溴联苯 (PBB)	多溴二苯醚 (PBDE)
电气实装部分	×	○	○	○	○	○
金属部件	×	○	○	○	○	○
光学部件	×	○	○	○	○	○
水银灯	○	×	○	○	○	○

本表格依据 SJ/T 11364 的规定编制。

○：表示该有害物质在该部件所有均质材料中的含量均在 GB/T 26572 规定的限量要求以下。

×：表示该有害物质至少在该部件的某一均质材料中的含量超出 GB/T 26572 规定的限量要求。









FOR P.R.C. ONLY

本标志适用于在中华人民共和国销售的电子电气产品，标志中央的数字代表产品的环保使用期限。

只要您遵守与本产品相关的安全与使用方面的注意事项，在从生产日期起算的上述年限内，就不会产生环境污染或对人体及财产的严重影响。

本手册中的安全符号

本节介绍本手册中使用的安全符号。下列符号指示重要的投影机安全信息。请务必遵照这些符号表达的安全信息。

 警告	表示如果不遵照相关信息以不当的方式进行处理，会存在死亡或严重伤害的危险。为确保安全使用，请务必遵照这些信息。
 注意	表示如果不遵照相关信息以不当的方式进行处理，会存在伤害的危险。为确保安全使用，请务必遵照这些信息。
	表示如果不注意遵守此安全注意事项，操作不正确会有电击风险。为确保安全使用，请务必遵照这些信息。
	表示如果不遵照相关信息而以不当的方式进行处理，会存在灼伤危险。为确保安全使用，请务必遵照这些信息。
 禁止	表示禁止的操作。
 注意	表示必要的操作，或者必须遵照的信息。

使用注意事项

本章节包含重要安全信息，务必预先仔细阅读以下内容，以便正确安全使用投影机。



警告

电源

安装中，投影机插头要插在容易触及的地方，以在必要时可以马上拔下插头；或者将继电器放在可以够到的地方。

如果出现以下情况，关闭电源，从电源插座中拔出电源插头，并请联系购买投影机的经销商。否则可能会引发火灾或触电。



- 如果有烟雾
- 如果有异味或噪音
- 如果有水或其它液体洒进投影机
- 如果有金属或其它异物掉进投影机
- 如果投影机被打翻或掉落，机箱受损

注意以下关于电源、电源插头和连接器的处理的要点。否则可能会造成火灾或电击。



禁止



- 电源线上不要放置任何物品，且不要使其在投影机下打圈。
- 切勿用地毯覆盖电源线。
- 切勿改装、过度弯曲、扭曲、拉伸、缠绕或捆扎电源线。
- 使电源线远离加热器和其它热源。
- 切勿使用受损的电源线。如果电源线损坏，请与投影机的经销商联系。
- 切勿使用任何电压超出所标示电压范围(AC 100 – 240V)的电源。
- 切勿在电源插头或连接器的连接部分中插入任何金属物质。
- 投影机附带的电源线专用于本产品。请勿将此电源线用于其他产品。



- 切勿用湿手拔电源插头或连接器。



注意



- 将电源插头和连接器牢固插入。此外，切勿使用已损坏的电源插头或已松动的插座。
- 切勿拉电源线，拔出时确保握住电源插头或连接器。操作不当可能损坏电源线。
- 如使用延长线，请勿超过电线的额定承载功率。
- 不要超过插座额定容量（如用于多台设备），否则可能会因过热造成火灾危险。
- 定期检查电源插头和插座，清除插头和插座间的灰尘和脏物。
- 若出现火花，切勿触摸投影机、电源线或连接线。
- 关闭电源，将电源插头从电源插座中拔出并拔下其他连接线前，切勿移动投影机。
- 清洁或维护投影机前应拔下电源插头。
- 在安装或卸下镜头组合之前，务必要从电源插座上拔下投影机的电源插头。



警告

安装和使用

注意以下关于安装和处理投影机的要点。否则可能会造成火灾、触电或人身伤害。



- 请勿在有可能弄湿投影机的地方使用，例如，户外以及浴缸或淋浴器旁边。
- 切勿将装有液体的容器放在投影机顶部。
- 在高处安装投影机，例如安装在天花板上时，请务必采取防掉落措施，例如防掉落缆线。
- 切勿拆卸或分解投影机的机箱。投影机的内部包含高压元件和发热的部件。若需要检查、维护或修理，请联系购买投影机的经销商。
- 切勿分解或改装投影机（包括消耗件）或遥控器。
- 在使用过程中，切勿直视排气口。
- 切勿将任何物体插入投影机的出口，如进气口或出气口。
- 切勿将雾化罐放置在排气口的前方。排气口的热量会使罐中物体的压力增加，会发生爆炸。
- 清理镜头或滤网等投影机部件上的灰尘或污垢时，切勿使用任何易燃性喷雾剂。内部部件变热可能会发生燃烧并引起火灾。
- 不要使用粘合剂，润滑剂，油或碱性清洁剂来维护投影机。它们可能会附着在机箱上并造成损坏，可能导致投影机从安装处掉落而造成意外或人身伤害。



禁止

- 在投影机使用中会发出强光束，请勿直视投影机镜头。否则可能导致眼睛受伤。尤其注意不要让小孩这样做。



- 操作人员应控制进入光束危害距离之内，或将产品安装在危害距离内防止眼睛暴露的高度。
- 按照 IEC 62471-5:2015，投影机灯光属于风险组别 2 (RG2)。但在使用投影比例大于 2.6 的更换镜头时，可以将其归类为风险组别 3 (RG3)。有关各种更换镜头，请参阅危害距离表 (13 页)。
- 请勿在投影机的光路中拿住或安装光学仪器（如放大镜，反射镜或眼镜）。如果投影光线被折射或反射并进入人眼，可能导致眼睛受伤。
- 请确保投射光不会直接投射至人体。
- 不要独自抬起投影机。至少要有一个帮手。
- 将投影机放置在较高表面上进行投影时，请确保表面平坦且稳定。
- 不要在地毯或海绵垫等柔软表面上使用投影机。
- 对于悬吊安装或其他安装工作，请向有资质的技术人员或投影机的经销商要求服务。拙劣的安装工作可能导致事故。
- 为了避免在更换悬吊安装的投影机镜头时部件掉落等危险，请向有资质的技术人员或投影机的经销商要求服务。
- 不要在可能发生易燃或易爆气体的地方使用。投影机中的灯会变热，如果点燃，会有火灾的危险。



注意

RG2-3 标签

This projector may become RG3 when an interchangeable lens with throw ratio greater than 2.6 is installed. Refer to the manual for the lens list and hazard distance before operation. Such combinations of projector and lens are intended for professional use only, and are not intended for consumer use.

Ce projecteur peut devenir RG3 si une lentille interchangeable avec un ratio de projection supérieur à 2.6 est installée. Se reporter au mode d'emploi pour la liste des lentilles et la distance à risque avant l'utilisation.

De telles combinaisons de projecteur et de lentilles sont destinées à l'usage de professionnels uniquement, et ne sont pas destinées à l'usage de consommateurs.

Dieser Projektor kann RG3 werden, wenn ein Wechselobjektiv mit einem Projektionsverhältnis größer als 2.6 eingesetzt wird. Schauen Sie vor der Inbetriebnahme im Handbuch nach der Objektliste und dem Sicherheitsabstand.

Solche Kombinationen aus Projektor und Objektiv sind nur für den professionellen Einsatz bestimmt, nicht für die Benutzung durch Verbraucher.

このプロジェクタは、投写比2.6より大きい交換レンズを装着すると、RG3になることがある。運転前に取扱説明書のレンズ一覧と障害距離を参照すること。

RG3になるプロジェクタとレンズの組み合わせは、業務用であって、民生用ではない。

이 프로젝트는 2.6보다 큰 투사 비율의 교체 가능 렌즈가 설치된 경우 RG3가 될 수 있습니다. 작동 전에 렌즈 목록과 위험 거리에 대한 설명서를 참조하십시오. 이러한 프로젝트와 렌즈의 조합은 전문적인 용도로만 사용되며 소비자가 사용할 수 없습니다.

当安装了投射比大于2.6的可互换镜头时，本投影机可能会变为RG3。操作前请参阅手册了解镜头列表和危险距离。

投影机 and 镜头的这类组合仅供专业使用，不适合消费者使用。



RG2

YB7-4268

配备更换镜头时的危害距离 (IEC 62471-5)

	投影比例 *1	WUX7500	WUX6700	WUX5800
RS-SL01ST	1.49-2.24:1	_*2		
RS-SL02LZ	2.19-3.74:1	167 cm	167 cm	154 cm
RS-SL03WF	0.80:1	_*2		
RS-SL04UL	3.55-6.94:1	400 cm	400 cm	367 cm
RS-SL05WZ	1.00-1.50:1	_*2		
RS-SL06UW	0.54:1	_*2		

*1 投影比例是基于 16:10 屏幕宽高比和 100 英寸屏幕尺寸计算出的值。

*2 按照 IEC 62471-5:2015，投影机灯光属于 2 级 (RG2) 风险光源。

危害距离

- 在投影期间，从比这更近的距离看入镜头会造成视力障碍或其他严重伤害的风险。
- 当标记有危害距离的投影镜头用于投影机时，操作者应当将本机安置在人眼不会被危害距离内的投影光照射到的高度，或者进行管理，使人不会进入危害距离内。



警告

投影灯

本投影机使用高压汞灯。投影机汞灯具有以下特点。

- 经过一段时间，投影灯会变得黯淡。
- 如果撞击、刮擦或者在超过使用寿命后继续使用投影灯，可能会导致投影灯爆裂（并伴有巨大响声）或烧坏。
- 显示更换投影灯的提示消息后，说明投影灯更有可能会发生爆裂（请参见“更换投影灯”（191页））。请尽快使用新投影灯进行更换。
- 投影灯的具体使用寿命可能有很大差异，而且与使用环境有关。有些投影灯初用后不久就可能出现损坏或爆裂情况。
- 妥善准备好备用投影灯以备更换。

更换投影灯或投影灯爆裂时，请注意以下注意事项。



注意

- 如果投影灯爆裂，排气口可能有烟气（含汞蒸气）排出。若发生这一情况，立即打开门窗使室内通风。爆裂的投影灯可能在投影机内散落玻璃碎片。请联系有资质的技术人员或投影机的经销商清洁和检查投影机内部以及更换投影灯。
- 如果不小心吸入投影灯散发出的气体或者有碎片进入眼睛或嘴里，请立即就医。

更换停止工作的投影灯时请注意以下安全注意事项。否则可能会造成人员受伤。



注意

- 启动投影机或使用一段时间后，如果投影灯照明意外停止，则投影灯可能出现爆裂情况。在此情况下，切勿尝试自行更换投影灯。务必请有资质的技术人员或投影机的经销商提供服务。
- 对于悬吊安装的投影机，当您打开投影灯盖或更换投影灯时，投影灯可能会掉出。更换时，确保没有人在投影机下面，并且站在灯罩的侧面，不要站在其正下面。



警告

遥控器电池

注意以下有关处理电池的要点。否则会导致火灾或人身伤害。



禁止

- 切勿加热，使其短路或分解电池，或将电池丢在火中。
- 切勿给遥控器中的电池充电。



注意

- 当电池没电时或遥控器长时间不用时，请取出电池。
- 更换电池时，确保同时更换两节电池。另外，请勿同时使用两种不同类型的电池。
- 装入电池时请确保 + 极和 - 极方向正确。
- 如果电池内部泄漏液体并接触到您的皮肤，务必彻底将液体洗净。



注意

操作

注意以下关于安装和处理投影机的要点。



注意



禁止

- 若长时间不使用投影机，确保将电源插头从电源插座中拔出以保安全。如若不然，可能造成灰尘积聚在电源插头或插座上，出现火灾风险。
- 请不要将耳机或耳塞插入 AUDIO OUT (音频输出) 端子。否则可能会导致听力障碍。
- 最初不要将音量设置得太高。否则可能突然发出高音量而导致听觉障碍。关闭投影机之前，请降低音量，启动后逐渐调高音量。
- 请不要接触机箱上排气口周围和上方的部件，投影期间排气口可能变热。尤其注意不要让小孩触摸这些部位。此外，不要在排气口周围和上方放置任何金属物体。这样的物体可能会从投影机变热，这可能造成烫伤或其他伤害。
- 切勿在投影机顶部放置任何重物或站在/坐在投影机上。尤其注意不要让小孩这样做。投影机可能会被打翻，可能会导致投影机损坏或人身伤害。
- 切勿将投影机放置在不平稳或倾斜的表面上。否则可能会使投影机掉落或打翻，并可能导致人身伤害。
- 投影中，切勿在镜头前放置任何物品。否则可能会引发火灾。
- 投影机配备镜头移位功能，可通过电机上下左右移动镜头位置。移动过程中切勿触摸镜头。移动时触摸镜头可能造成人身伤害。
- 更换镜头组合前，至少要等投影机关闭 30 分钟以让镜头冷却。否则可能会导致烫伤或其他伤害。



处理投影灯时，注意以下几点。



注意



- 确保不要在投影机使用后马上拆卸。一定要关闭电源并等待大约一小时，以使投影灯和投影机充分冷却。否则可能因灯或投影机发出热量造成烧伤。

注意

携带和安装

搬运或运输投影机时，注意以下事项。



注意

- 如果需要运输，运输投影机前应拆下镜头组合。如果在运输中投影机受到强烈撞击，镜头组合可能会受损。
- 本投影机属于精密仪器。切勿将其打翻或使其受到撞击。否则可能会导致功能障碍。
- 移动投影机前，缩回可调支脚。如若不然，可能导致支脚损坏。
- 安装镜头组合后拿着或举起投影机时，不要握住镜头。否则会损坏镜头组合。
- 请勿徒手接触镜头。镜头上有污点或指纹可能会影响图像质量。
- 如果重新使用旧的包装或者冲击吸收材料，无法保证投影机的安全。冲击吸收材料的碎片也可能会进入投影机内部而导致功能故障。

安装或使用投影机时，注意以下事项。



注意

- 小心注意水汽冷凝现象。
如果将投影机突然带到较温暖的环境中，或者室温突然升高，空气中的水气可能会凝结在镜头或镜子上并影响投影图像。在这种情况下，请等待一段时间，并确保在恢复使用前水分已蒸发。
- 切勿在温度高或低的地方安装投影机。否则可能会导致功能障碍。投影机的使用和存放环境条件范围如下。
 - 使用环境：0℃ 到 40℃，相对湿度 20% 到 85%
 - 贮存温度：-20℃ 到 60℃
- 在海拔超过 2300 m 的高度使用投影机时：
通过菜单调节投影机安装设置 (132 页)。不调节设置可能会缩短投影灯寿命或造成投影灯损坏。
- 安装投影机时要避免朝向错误。安装投影机时，向左或向右的倾斜度不能超过 10°。否则可能会缩短投影灯使用寿命或损坏投影灯。
- 请勿挡住进气口或排气口。挡住进气口/排气口可能导致热量在投影机内积聚，这有可能缩短光学元件或其他部件的使用寿命，造成投影机损坏。
- 安装投影机时，在投影机各侧的进气口/排气口与墙面之间至少要留出 50 cm。从投影机底部留下至少 2 cm 的间隙。投影机底部有进气口。否则可能导致热量在投影机内积聚，造成投影机损坏。

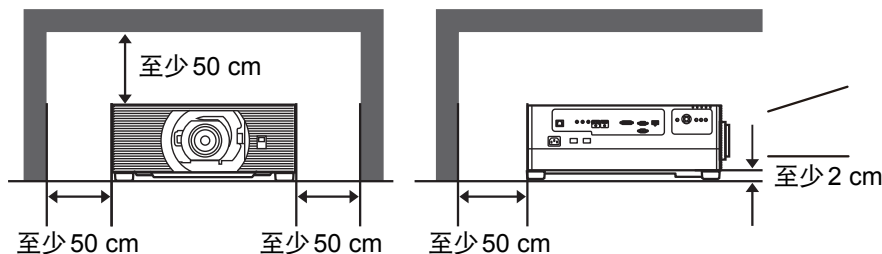

安装或使用投影机时，注意以下事项。

- 切勿在投影机顶部放置任何物品，热度可能会使其变形或变色。
- 切勿在靠近高压电源线或电源的地方安装投影机。这可能导致功能不正常。
- 应定期清洁空气滤网 (188 页)。灰尘聚集时间过长而不清洁，可能会损坏投影机或影响投影画面质量。
- 在投影相同图像一段时间后图像改变时，可能会出现残影。这是因液晶显示面板的性质造成的，并不表示出现问题。在正常投影一段时间后，残影会消散。

搬运 / 装运投影机时的注意事项

搬运投影机之前请按照下述要求准备。



注意

- 断开连接投影机的连接线。搬运连接用连接线的投影机可能会导致事故的发生。
- 移动投影机前，缩回可调支脚。如若不然，可能导致支脚损坏。
- 请勿使投影机受到强烈撞击或震动。

安装注意事项

请务必阅读“安全说明”和“关于安全使用”(6页 - 16页)。另外，在安装期间请遵守以下注意事项。



注意

- 请勿撞击投影机或者使其受到撞击。否则可能会导致功能障碍。
- 请勿将投影机立在一侧或安装在其他不稳定位置。若投影机倾倒安装可能造成投影机损坏。

■ 请勿在下列环境中使用投影机



注意

- 湿度过大、粉尘过多、油烟过多或有很多人吸烟的地方
否则镜头、镜子或其他光学部件上会存在附着物，从而可能影响到影像质量。
- 高压电线或配电站附近
这可能导致功能不正常。
- 在地毯或软垫等柔软表面上
这可能造成火灾或投影机损坏。
- 温度过高或湿度过大的地方
- 会产生振动或冲击的地方
- 靠近热气或烟雾探测器
- 靠近海洋，或靠近空调通风口
- 发出腐蚀性气体的地方，如温泉的硫磺气体
这可能会损坏投影机。可接受的工作和贮存温度/湿度如下。
* 这里是指投影机投影时或处于待机模式下的工作温度和湿度。

工作温度	工作湿度	贮存温度
0 °C - 40 °C	20% - 85%	-20 °C - 60 °C

■ 请勿徒手接触镜头



注意

请勿徒手接触镜头。镜头上有污点或指纹可能会影响图像质量。

■ 在执行对焦调整 (37 页) 前请尽量预热 30 分钟

由于投影灯热量的原因，在启动后对焦位置无法立即稳定。调整对焦时，使用测试图案 (10) (92 页、136 页) 也可能有所帮助。

■ 安装时请与墙壁或其它障碍物保持足够距离



如果进气口或排气口堵塞，热量会在投影机内部积聚，可能导致投影机使用寿命缩短或导致功能故障。

同样，请勿将投影机安装在通风不良的狭窄密闭空间。应将其安装在通风良好的位置。确保在投影机上方、两侧和背面至少留出 50 cm 的间隙。另外，确保投影机下方最小间距 2 cm。

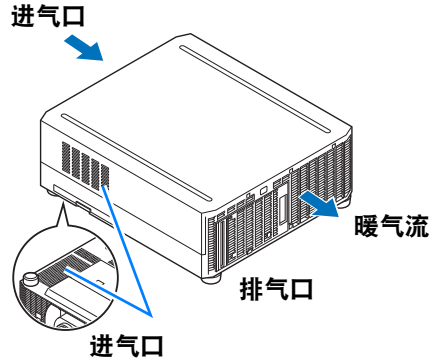

■ 请留意冷凝水

如果室内温度突然上升，空气中的湿气可能在投影机镜头和镜子凝结，导致影像模糊。等待直至冷凝水蒸发，影像投影恢复正常。

■ 在 2300 m 以上的海拔调整设置

当在 2300 m 或更高的海拔使用投影机时，必须调整投影机设置。具体请参见有关 [安装设置] 菜单中的 [高海拔设置] (132 页) 的说明。

■ 使用安装于天花板的投影机



使用安装于天花板或高处的投影机时，必须定期清洁进气口和排气口，还有空气滤网的周围。进气口或排气口灰尘积聚，可能影响到投影机通风，从而增加设备内部温度，造成设备损坏或火灾风险。请使用真空吸尘器或相似的方法清除进气口和排气口的灰尘。

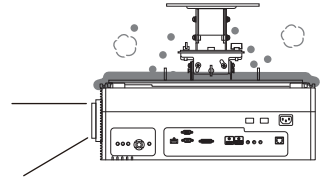

■ 朝正确的方向安装



- 可按照下图所示的任意方向安装投影机。但是，向上或向下投影可能会缩短投影灯的使用寿命。
- 请勿自己尝试安装投影机用于向上或向下投影。务必让有资质的技术人员或请您购买投影机的经销商人员来安装。

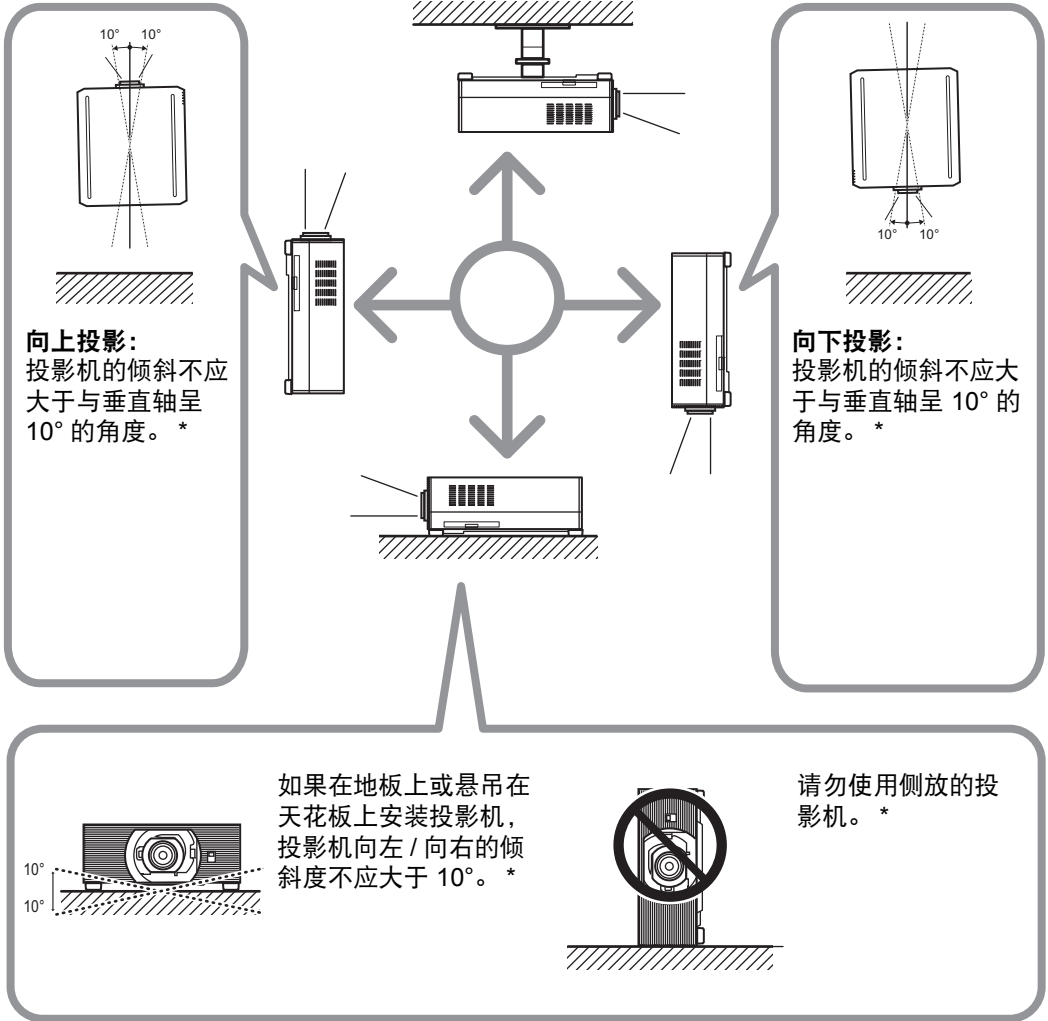

* 否则可能损坏投影灯。

 除悬吊配件外，无其他用于安装投影机的选项。

版权声明

请注意，放大或缩小影像用于商业用途或公共展示可能对受法律保护的版权或原始材料版权所有者造成侵犯。

确保网络安全

您需要采取措施，确保网络安全。请注意，佳能对由网络安全事故（如未经授权的访问）造成的直接或间接损失概不负责。

使用前请妥善配置投影机、电脑和网络安全设定。

- 仅在受保护的网路、防火墙后面等设置投影机连接，而不是直接连接互联网。
- 在无线网络中使用投影机时，还要配置 Wi-Fi 安全设定。
- 定期更改 Wi-Fi 安全密钥。

关于商标

- Ethernet 是 Xerox Corporation 的注册商标。
- Microsoft 和 Windows 是 Microsoft Corporation 在美国和/或其它国家的注册商标或商标。
- Mac、Mac OS 和 Macintosh 是 Apple Inc. 在美国和/或其它国家（地区）注册的商标。
- HDMI、HDMI 标志和 High-Definition Multimedia Interface 是 HDMI Licensing, LLC 的商标或注册商标。
- PJLink 是 JBMIA 的注册商标，在某些国家为待审商标。
- PJLink 是注册商标，或在日本、美国和/或其它国家或地区已经申请作为商标。
- AMX 是 Harman International Industries, Inc. 的注册商标。
- Crestron®、Crestron RoomView®和 Crestron Connected™ 是 Crestron Electronics, Inc. 的注册商标。
- Extron 和 XTP 是 RGB Systems, Inc. 在美国和/或其他国家的商标或注册商标。
- HDBaseT™ 和 HDBaseT Alliance 标志是 HDBaseT Alliance 的商标。
- Wi-Fi 是 Wi-Fi Alliance 的注册商标。
- Wi-Fi CERTIFIED、WPA、WPA2 和 Wi-Fi CERTIFIED 标志，使用时参考 Wi-Fi Alliance 制定的配置方法。
- 所有其他商标均为各自所有者的私有财产。

无线 LAN (Wi-Fi)

■ 允许使用无线 LAN 的国家和地区

每个国家和地区对无线 LAN 功能使用有着相关法律等限制规定,违反这些限制规定可能会受到处罚。请查看佳能网站,了解允许使用无线 LAN 功能的国家和地区列表。

对于其中未列出的国家和地区,因使用无线 LAN 功能可能导致的任何问题或不良后果,佳能不承担任何责任。

■ 机型号

WUX7500/WUX6700/WUX5800 (包括 WLAN 模块型号: CH9-1346)



■ 有关电波干扰的注意事项

本设备使用的频率波段,在微波炉等工业、科学、医疗用设备以及各种无线电台(站)中亦被使用。

如本设备对其他设备和各种无线电台(站)等产生了有害干扰,请采取如远离被干扰设备等措施消除干扰后继续使用。

微效率(短距离)无线设备管理暂定规定

- 使用频率: 2.4 - 2.4835 GHz
 - 等效全向辐射功率 (EIRP):
天线增益 < 10dBi 时: ≤ 100 mW 或 ≤ 20 dBm
 - 最大功率谱密度:
天线增益 < 10dBi 时: ≤ 10 dBm / MHz (EIRP)
 - 载频容限: 20 ppm
 - 带外发射功率 (在 2.4-2.4835GHz 频段以外)
 ≤ -80 dBm / Hz (EIRP)
 - 杂散辐射等其他技术指标请参照 2002/353 号文件
1. 不得擅自更改发射频率、加大发射功率(包括额外加装射频功率放大器),不得擅自外接天线或改用其它发射天线;
 2. 使用时不得对各种合法的无线电通信业务产生有害干扰;一旦发现有害干扰现象时,应立即停止使用,并采取措施消除干扰后方可继续使用;
 3. 使用微功率无线电设备,必须忍受各种无线电业务的干扰或工业、科学及医疗应用设备的辐射干扰;
 4. 不得在飞机和机场附近使用。

开源软件

本产品包含开源软件模块。

有关详细信息，请查看从下载网站 (<http://support-cn.canon-asia.com/>) 上的“本产品中使用的软件”中获取的文件。请参阅相应文件中包含的每个模块的授权信息。

某些第三方软件允许在可以自由使用软件模块的源代码的情况下，才能以可执行文件的形式分发这些模块。有关如何获取此类第三方软件的源代码的信息，请联系产品的经销商。

随附配件

使用前，请确保包装中装有以下物件。

- 遥控器

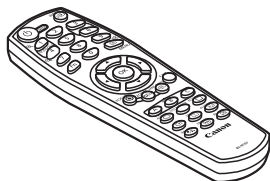

(部件号: RS-RC07)

- 遥控器电池 (AAA 规格 x 2 节)

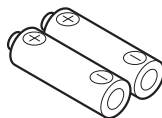

- 电源线 (1.8 m)

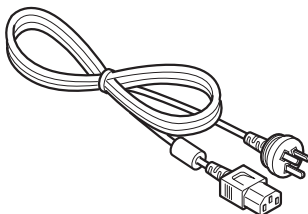

- 重要信息 使用说明书

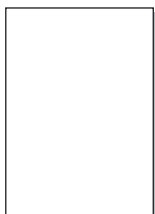

- 保修卡

投影机部件名称和功能

■ 正面视图

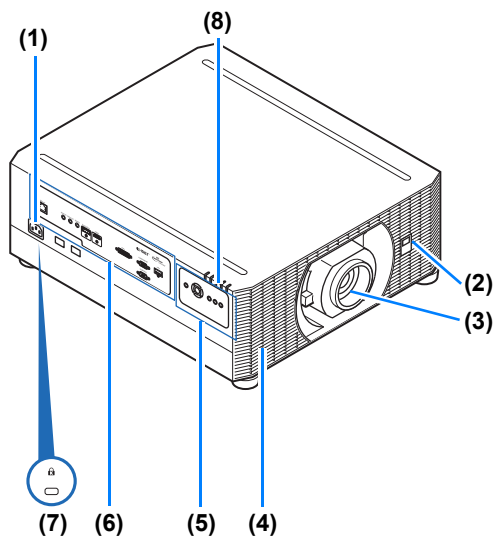

- (1) 电源线接头 (69 页)
- (2) 红外遥控接收器 (31 页)
- (3) 镜头组合 (另售)
- (4) 进气口

! 请勿堵塞进气口。否则可能会导致功能障碍。
注意

- (5) 侧控制板 (25 页)
- (6) 端子和接头 (27 页)
- (7) 防盗锁孔
可以连接防盗线缆 (不包含在内)。
- (8) LED 指示灯 (25 页)

■ 背面视图

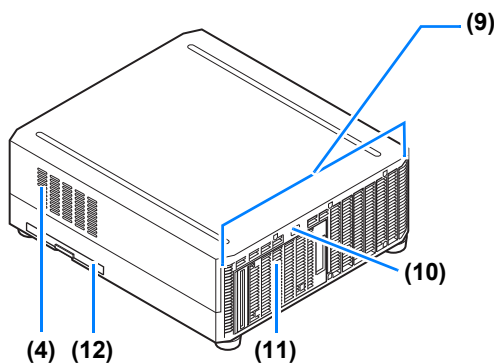

- (9) 排气口

! 请勿堵塞排气口。否则可能会导致功能障碍。
注意

- (10) 红外遥控接收器 (31 页)
- (11) 投影灯盖板 (193 页)
- (12) 空气滤网架 (189 页)

■ 底部视图

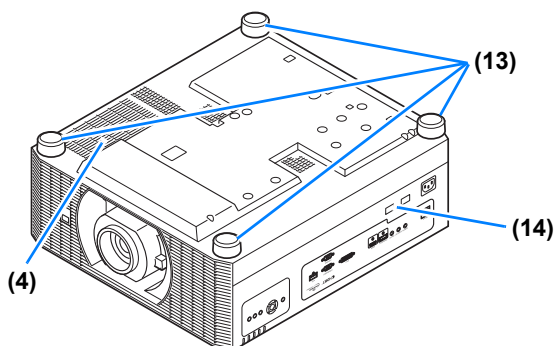

- (13) 可调支脚 (63 页)
- (14) 安全杠

■ 侧控制板

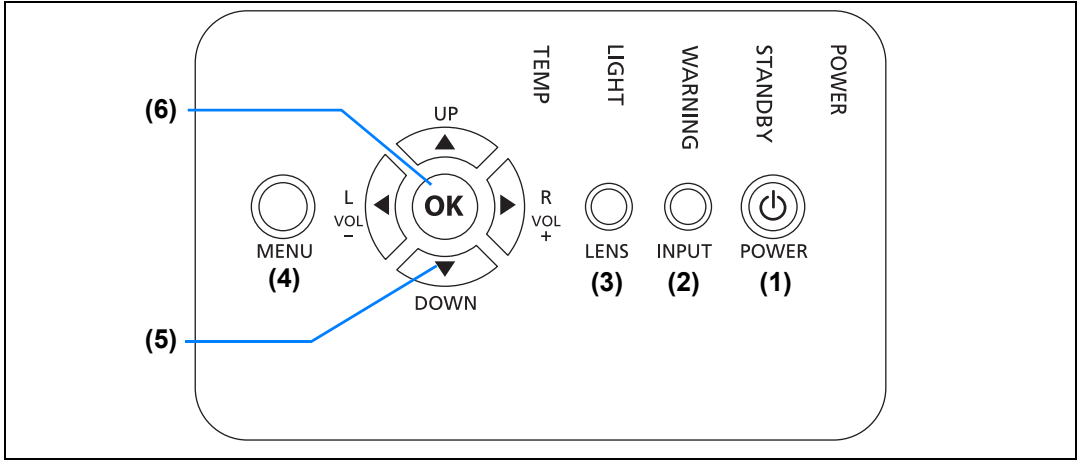

- (1) **POWER 按钮 (35 页、40 页)**
打开或关闭投影机。
- (2) **INPUT 按钮 (36 页)**
切换输入信号。
- (3) **LENS 按钮**
每按一次按钮，屏幕会转向对焦调整 (37 页)，变焦 (影像尺寸) 调整 (37 页)，或者镜头移位 (影像位置) 调整 (57 页)。调整时，使用 [▲] / [▼] 或 [◀] / [▶] 按钮。
- (4) **MENU 按钮 (105 页)**
在屏幕上显示菜单。
- (5) **方向 / VOL 按钮 (103 页)**
菜单导航或其他操作中上下左右移动。
调整音量。
[▲] VOL+ 按钮：提高音量。
[▼] VOL- 按钮：降低音量。
- (6) **OK 按钮 (103 页)**
确定从菜单选择的项目。

■ LED 指示灯

以 LED 指示灯显示投影机的状态 (熄灭 / 亮起 / 闪烁)。

	POWER	• POWER (绿色)	: 打开电源时，如果状态正常，该指示灯会亮起或闪烁。
	STANDBY	• STANDBY (红色)	: 待机时或投影机关闭时会亮起或闪烁。
	WARNING	• WARNING (红色)	: 出现故障时会亮起或闪烁。
	LIGHT	• LIGHT (橙色)	: 投影灯或投影灯盖板出现问题时亮起或闪烁。
	TEMP	• TEMP (红色)	: 内部温度过高时亮起或闪烁。

LED 指示灯显示

LED 指示灯闪烁或亮起以指示投影机的操作状态。

图例：以 POWER 指示灯为例；□：不亮 ■：亮起 ■：闪烁

LED 指示灯					工作状态
POWER (绿色)	STANDBY (红色)	WARNING (红色)	LIGHT (橙色)	TEMP (红色)	
□	□	□	□	□	投影机未插电源。
□	■	□	□	□	处于待机模式。
■	□	□	□	□	电源打开。(投影中。)
■	□	□	□	□	待机后恢复工作(投影)。
□	■	□	□	□	从开机进入待机状态或电源管理模式时开始冷却。
■	■	□	□	□	处于电源管理模式, 投影灯熄灭。(闪烁绿色, 然后红色。)
□	■	□	■	□	投影灯接近更换时间(待机模式)。
■	□	□	■	□	投影灯接近更换时间(投影期间)。
□	■	□	□	■	内部温度高(待机模式)。
■	□	□	□	■	内部温度高(投影期间)。
□	□	■	■	□	投影灯出现错误。
□	□	■	□	■	出现温度错误。
□	□	■	■	□	投影灯盖板打开。
□	□	■	□	□	闪烁 3 次: 空气滤网错误 闪烁 4 次: 风扇错误 闪烁 5 次: 电源错误 闪烁 6 次: 镜头组合错误



注意

LIGHT 指示灯闪烁, 表示投影灯快接近更换时间了。请准备更换用的投影灯。

■ 端子和接头

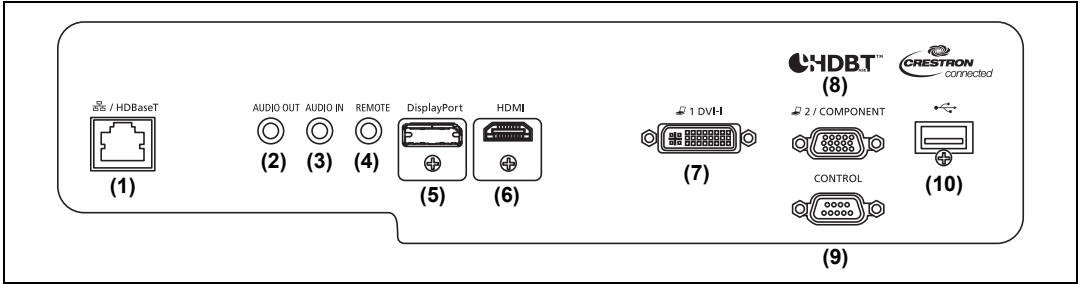

(1) LAN / HDBaseT 端口 (68 页、70 页)

接收 HDBaseT 数码视频和音频输入信号。
通过单根 LAN 连接线 (屏蔽双绞线) 同时传输视频和音频信号。
还可以使用此端口将投影机连接到网络。

(2) AUDIO OUT 端子 (68 页)

向外部 AV 设备输出音频。它输出与投影的影像信号对应的音频信号。

(3) AUDIO IN 端子 (68 页)

接收音频输入。当您设置 [音频输入端子选择] 为 [音频输入](144 页) 时, 将通过内部扬声器播放提供到此端子的音频。

(4) 用于有线遥控器的端子 (31 页)

使用此端子通过电缆连接选购的遥控器 (RS-RC05)。

(5) DisplayPort 端口 (66 页)

接收 DisplayPort 数码视频和音频输入信号。
通过一根连接线输送视频和音频信号。

(6) HDMI 端子 (65 页)

接收 HDMI 数码视频和音频输入信号。
通过一根连接线输送视频和音频信号。

(7) DVI-I 端子 (66 页)

连接来自电脑的外部监视器输出。
接收数码 PC 信号 (数码 PC)。
VGA-DVI-I 连接线也可接收电脑输出的模拟信号 (模拟 PC1)。

(8) 模拟 PC2 / COMPONENT 端子 (67 页)

接收模拟 PC 信号 (模拟 PC2)。
可使用分量连接线接收分量影像信号 (组件)。

(9) 服务端口 (202 页)

用于通过用户命令来控制投影机 (203 页 – 204 页)。

(10) USB 端口 (45 页、98 页、117 页、154 页)

连接 USB 闪存盘。用于投影 USB 闪存盘中的影像, 或用于固件更新。

遥控器

■ 部件名称和功能

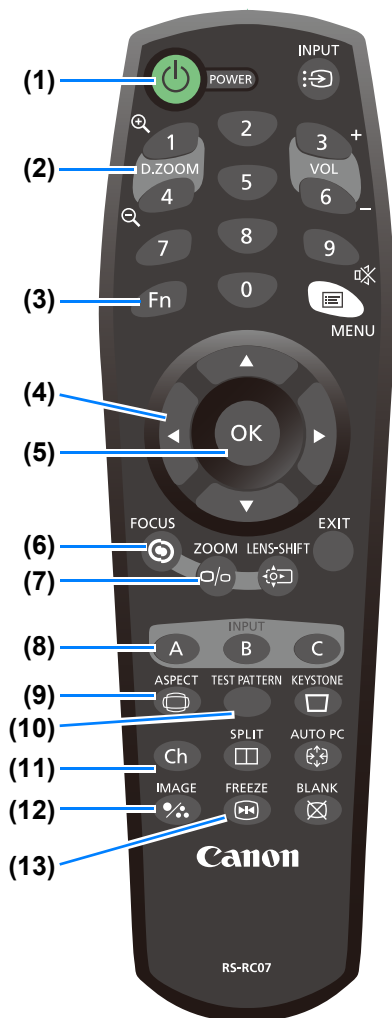

(1) POWER 按钮 (35 页、40 页)
打开或关闭投影机。

(2) D.ZOOM 按钮 (44 页)
以数码方式放大或缩小影像。
[1] 按钮： 放大影像 (最大 12 倍)。
[4] 按钮： 缩小影像 (最小 1 倍)。
[▲] / [▼] / [◀] / [▶] 按钮：
移动放大位置。

(3) Fn 按钮 (143 页)
可以指派一个特定功能。

(4) 方向按钮 (103 页)
在菜单中选择上、下、左、右方的项目。也用于将频道分配到遥控器。

(5) OK 按钮 (103 页)
确定从菜单选择的项目。

(6) FOCUS 按钮 (37 页)
调整对焦。

[▲] / [▶] 按钮：
将对焦位置移至远处。

[▼] / [◀] 按钮：
将对焦位置移至附近。

(7) ZOOM 按钮 (37 页)
调整影像尺寸。

[▲] / [▶] 按钮：
增大影像尺寸。

[▼] / [◀] 按钮：
缩小影像尺寸。

(8) INPUT A-C 按钮 (143 页)
可以指派到输入信号选择 (三个按钮的每一个一个来源)。

(9) ASPECT 按钮 (88 页、113 页)
改变投影图像的宽高比。

(10) TEST PATTERN 按钮 (136 页)
显示测试图案。

(11) Ch 按钮 (143 页)
更改遥控频道。

(12) IMAGE 按钮 (38 页)
切换影像模式 (影像质量)。

(13) FREEZE 按钮 (41 页)
定格投影影像。

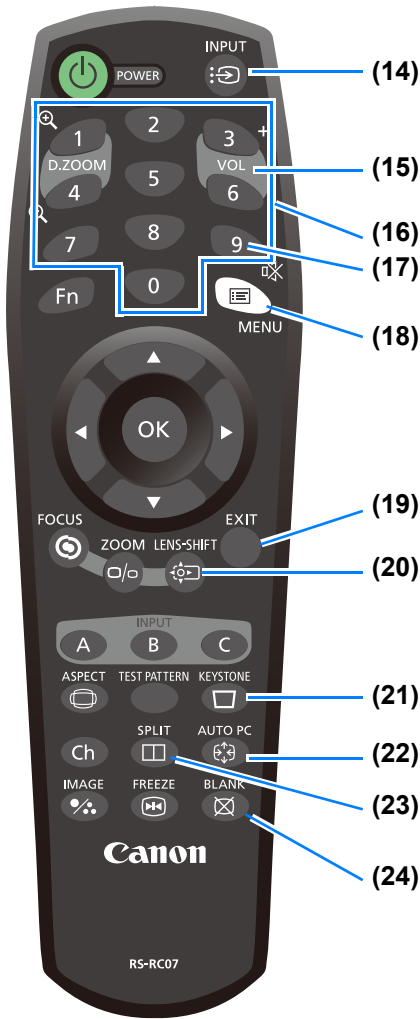

(20) LENS-SHIFT 按钮 (57 页)

上下左右移动镜头。

[▲]/[▼]/[◀]/[▶] 按钮：
移动影像。

(21) KEYSTONE 按钮 (89 页)

校正梯形失真。

[梯形失真] 设置可以实现水平/垂直梯形失真校正 (通常调整顶部/底部/左侧/右侧长度) 和边角校正。

- 当屏幕宽高比设置为 [16:9 数码影像移位] 或 [4:3 数码影像移位] 时，上下左右移动影像。
- 移动影像，使用 [▲]/[▼] 或 [◀]/[▶] 按钮。

(22) AUTO PC 按钮 (113 页)

当使用模拟 PC 输入时，调整图像以优化电脑信号投影。

(23) SPLIT 按钮 (49 页)

启用分屏功能。

(24) BLANK 按钮 (41 页)

暂时关闭影像显示。

(14) INPUT 按钮 (36 页)

切换输入信号。

(15) VOL 按钮 (43 页)

调整音量。

[3] 按钮： 提高音量。

[6] 按钮： 降低音量。

(16) 数字按钮 (148 页、156 页、158 页)

输入密码和 TCP/IP 设置值。

(17) MUTE 按钮 (43 页)

消除声音。

(18) MENU 按钮 (105 页)

在屏幕上显示菜单。

(19) EXIT 按钮 (104 页)

取消操作中的菜单显示或测试图案等功能，并返回图像显示。

■ 安装遥控器电池

- 1 打开电池盒盖。**
向下按电池盒盖的同时滑出。

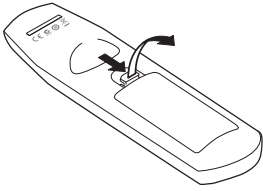

- 2 装入电池。**
在电池盒中装入 2 节新的 AAA 规格电池，注意正确放置电池正极 (+) 和负极 (-)。

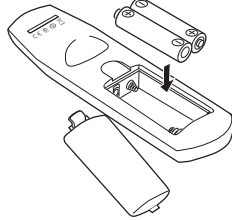

- 3 装回电池盒盖。**
滑动电池盒盖，直至其关紧到位。

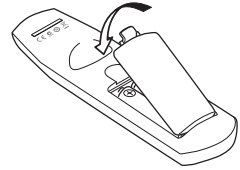

- 如果当您试图操作投影机时，遥控器上的按钮不起作用，请更换新电池。
- 切勿让遥控器掉落或使其受到撞击。
- 切勿将液体泼洒到遥控器上。否则可能会导致功能障碍。



警告

处理电池时请注意以下几点。否则会导致火灾或人身伤害。



禁止

- 切勿加热，使其短路或分解电池，或将电池丢在火中。
- 切勿给遥控器中的电池充电。



注意

- 当电池没电时或遥控器长时间不用时，请取出电池。
- 更换电池时，确保同时更换两节电池。另外，请勿同时使用两种不同类型的电池。
- 装入电池时请确保 + 极和 - 极方向正确。
- 如果电池内部泄漏液体并接触到您的皮肤，务必彻底将液体洗净。

■ 遥控器操作范围

该遥控器属于红外遥控器类型。操作时，请将遥控器指向投影机正面或背面的红外遥控接收器。

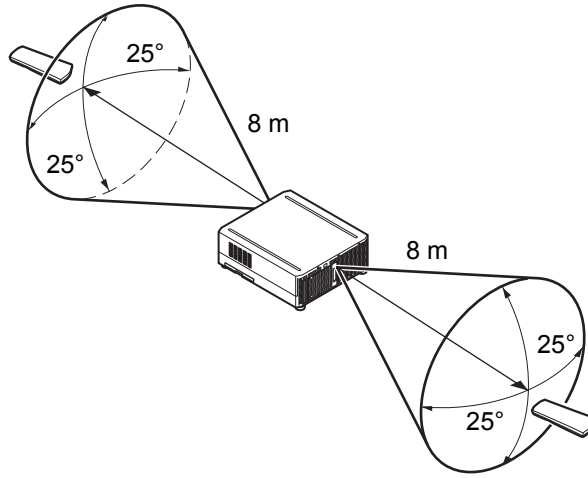

- 请在距离投影机不超过约 8 m 的范围内使用遥控器。
- 请在红外遥控接收器前方的任何方向上 25° 的角度范围内使用遥控器。
- 如果遥控器和投影机之间有障碍物，或者投影机上的红外遥控接收器暴露于直射太阳光或照明设备的强光下，遥控器可能不起作用。
- 当同时使用 2 台或以上投影机时，更改频道设置以防止 2 个遥控器相互干扰 (143 页)。

■ 使用选购的有线遥控器 (RS-RC05)

要使用有线遥控器来控制投影机，请使用另售的 RS-RC05。
使用一根带 $\varnothing 3.5$ mm 立体声迷你插头的连接线 (未提供)。

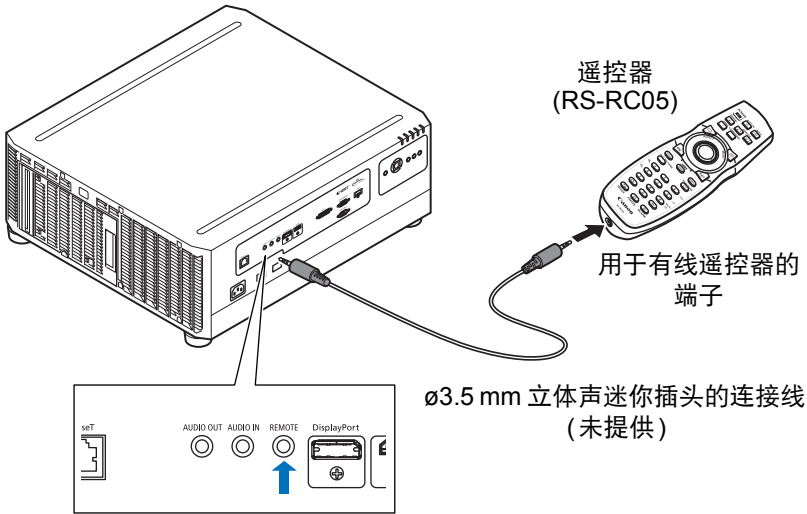

- 如果将连接线连接至投影机或遥控器，则不能执行红外操作。
- 使用一根带 $\varnothing 3.5$ mm 立体声迷你插头、长度在 30 m 或以下的连接线 (未提供)。

基本指南

投影步骤

准备投影的步骤如下。



第 1 步 连接其他设备

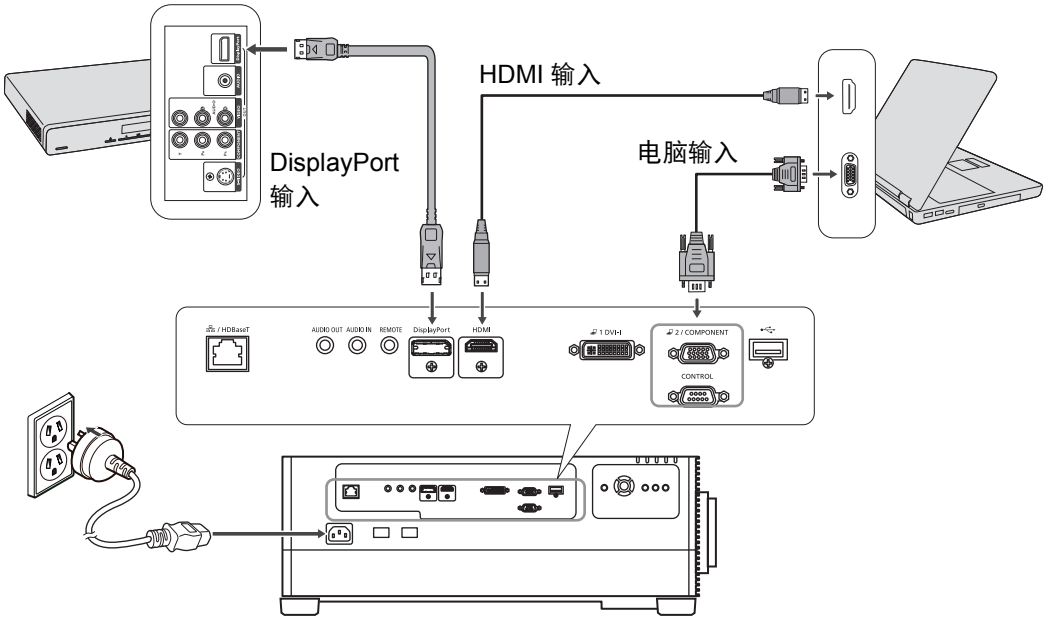

 连接电脑到网络时，需要完成 IP 地址设置。有关详细说明，请参见“配置电脑的网络设置” (73 页)。

第 2 步 打开投影机

1 按 POWER 按钮。

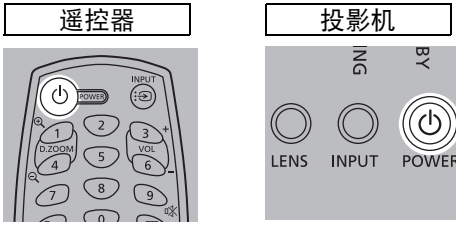

2 打开电脑或其他设备。

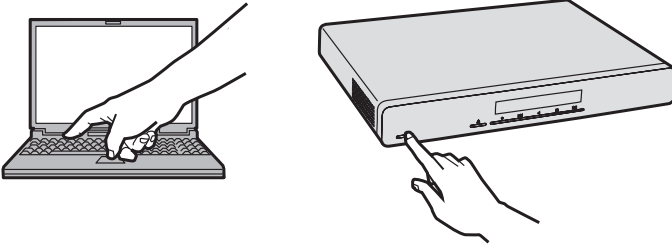

- 如果投影选择菜单语言的窗口，请使用方向按钮选择语言，然后按 **OK** 按钮。
- 如果已设置密码，则会出现密码输入屏幕。请输入您的密码 (148 页)。
- 出现“无信号”时，按 **INPUT** 按钮选择输入信号。
- 如果不能投影电脑画面，请调整电脑上的显示设置。有关如何切换显示输出的详细信息，请参阅电脑手册。

第 3 步 选择输入信号

要切换连接设备的信号，请在 [输入] 菜单中选择一个输入信号。

您每次按 **INPUT** 按钮，或在显示 [输入] 窗口时每次按 **[▲]** / **[▼]** 按钮时，选择的信号将改变。

当前使用的输入信号带有绿色圆形标记并用橙色边框包围。

其中，可用于投影的输入信号名称显示为白色，不可用于投影的信号的名称显示为灰色。

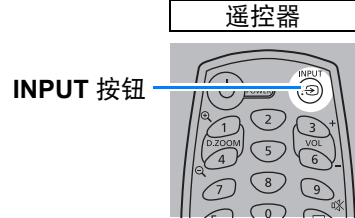
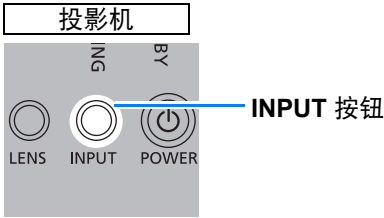

在单一图像模式下

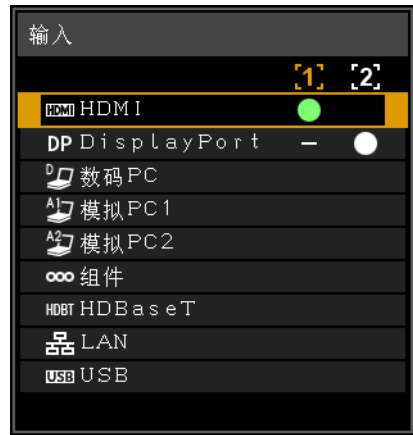

在分屏模式下



- [数码 PC] 和 [模拟 PC1] 即便可选，也可能显示为灰色。
- 当您选择 [LAN] 作为输入信号时，可以投影通过网络连接到投影机的电脑的画面。有关详细信息，请参见 NMPJ 使用说明书。
- 当您选择 [USB] 作为输入信号时，可以投影 USB 闪存盘上的影像。有关详细说明，请参见“投影 USB 闪存盘上的影像” (45 页)。
- 在分屏模式下，没有控制权的一侧以白色圆形标识。
- 取决于设定，也可以使用遥控器上的 **INPUT A-C** 按钮选择输入信号。有关详细说明，请参见“[INPUT A-C] 按钮设置” (143 页)。

第 4 步 调整影像

■ 调整电脑的输出分辨率

本投影机的最大分辨率是 1920x1200 (195 页)。

有关调整电脑输出分辨率的详细信息，请参阅您电脑的说明书。

■ 对焦 / 调整图像大小

按遥控器上的 **ZOOM** 按钮调整图像大小，然后按 **FOCUS** 按钮调整对焦。您也可以按一下投影机上的 **LENS** 按钮调整对焦，按两下调整图像大小。

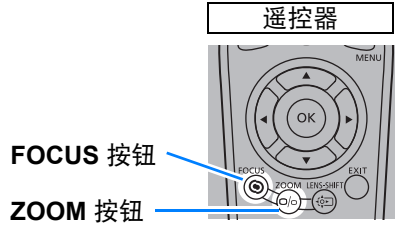
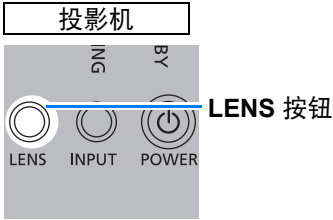

对焦调整

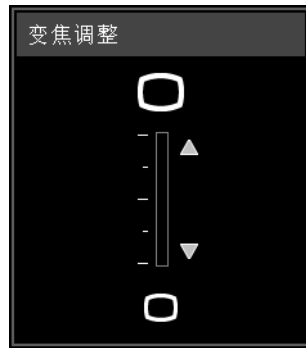
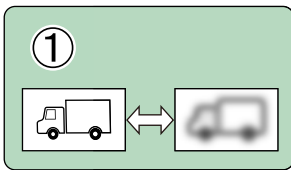

变焦调整

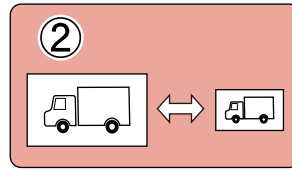

- 使用自动 PC 功能调整电脑影像的移位或屏幕闪烁 (113 页)。
- 按 **KEYSTONE** 按钮校正任何梯形失真 (89 页)。
- 根据屏幕高宽比、输入影像信号类型等选择屏幕高宽比或投影高宽比 (85 页 - 87 页)。
- 根据投影影像选择影像模式。

第 5 步 选择影像质量 (影像模式)

按遥控器上的 **IMAGE** 按钮，您可以选择适合投影影像的影像模式。在每种影像模式下，您可以进一步调整亮度、对比度、清晰度、伽玛、色彩调整、高级调整和投影灯模式。

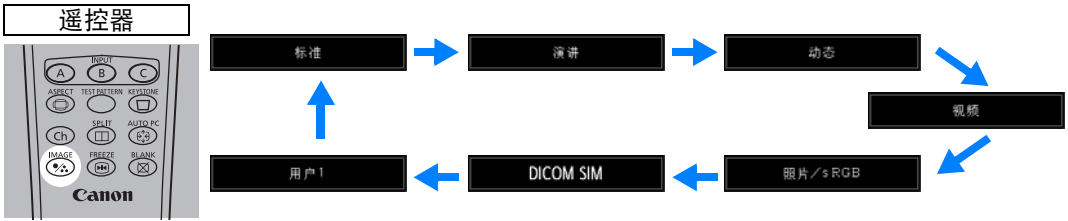

■ 影像模式

影像模式	详情
标准	(1) 明亮 (2) 电脑屏幕或视频软件播放的媒体 (3) 白色和自然色
演讲	(1) 明亮 (2) 以文本内容为主的影像 (3) 使屏幕保持明亮
动态	(1) 明亮 (2) 使用视频软件播放的媒体 (3) 使屏幕保持明亮
视频	(1) 稍暗 (2) 摄像机拍摄的视频 (3) 接近电视的色彩空间
照片 /sRGB	(1) 稍暗 (2) 兼容 sRGB 的相机拍摄的数码图片 (3) 遵循 sRGB 标准
DICOM SIM	(1) 稍暗 (2) 黑白影像 (例如医用) (3) 调整到 DICOM 标准第 14 部分中规定的 GSDF 曲线
用户 1 - 5	内存里最多可储存 5 个用户选择的影像质量设置组合 (121 页)。已存设置可以作为影像模式选择。

■ 在 DICOM SIM 模式下投影影像

在 DICOM 模拟模式 (下文称为“DICOM SIM”) 下, 本投影机能够以类似于 DICOM (医学数字成像和通信) 标准的色调投影单色医学影像, 例如 X 射线照片、CT 影像、MRI 影像等。在一般情况下, 要按照 DICOM 标准投影影像, 要求使用亮度计根据周围环境对灰度色调进行校正。在本投影机中, 具有针对不同环境光的 21 种类型的色调设置。您可以简单通过选择 DICOM 测试图案来修正色调 (92 页)。

这种方法适合于在医学讲座、学术会议、医院内部会议上投影影像。

本投影机不是医学影像的显示监视器。它不能用于读取放射影像或医学检查。



注意

- 因为本投影机没有针对长期变化的色调校正和校准功能, 所以建议在每次使用时检查色调。
- 本投影机的投影亮度可能将在大约 30 分钟后稳定下来。

将模式切换到 DICOM SIM 模式

- 1 按遥控器上的 IMAGE 按钮, 直至显示 [DICOM SIM], 或从 [影像调整] 菜单的 [影像模式] 中选择 [DICOM SIM]。



- 2 按遥控器上的 TEST PATTERN 按钮或在 [安装设置] 菜单的 [测试图案] 中选择 [开], 以选择测试图案。按 [▲] / [▼] 按钮选择 DICOM 测试图案。



3 查看测试图案时，从 [影像调整] 菜单执行 [伽玛] (122 页) 调整，直至投影的影像达到最佳效果。

4 设置完毕后按 OK 按钮。



进行下述某一方面的调整以获得合适的投影：

- 减弱环境光
- 降低影像大小
- 缩短投影距离

关闭投影机

1 按 POWER 按钮。

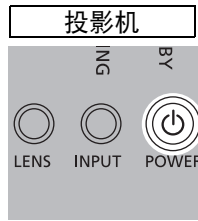

2 显示此窗口时，再次按 POWER 按钮。

在关闭电源后，投影机将会冷却，然后进入待机模式。



- 如果不关闭电源继续投影，请按除 **POWER** 以外的其它按钮，或者等待至确认消息消失。
- 关闭投影机后，再次打开前请至少等待 5 分钟。如果关闭后立即打开，可能缩短投影灯寿命。
- 长时间使用投影机可能缩短投影灯和内部光学部件的寿命。
- 如果长时间不使用投影机，请拔下它的插头。请注意，[日期和时间] 设置将被重置，因此您需要重新设置。
- 在电源管理模式下，投影机可能会在一段时间后自动关闭 (146 页)。

便利的投影功能

便利功能

本节介绍演示中和其他情况下的一些便利功能。

暂时关闭影像

演示期间可暂时使投影内容变为空白，或从屏幕转移观众的注意力。

遥控器



按遥控器上的 **BLANK** 按钮使影像变黑。
再次按 **BLANK** 按钮显示影像。

- 您可以在菜单上设置当关闭影像时的屏幕状态 (138 页)。
- 影像关闭时投影灯仍然亮起。

定格画面

电脑操作中可暂时定格投影，以转移注意力或者中断播放视频或动画。

遥控器



按遥控器上的 **FREEZE** 按钮定格动态影像。以下图标出现。
再次按 **FREEZE** 按钮返回到原来的显示画面。

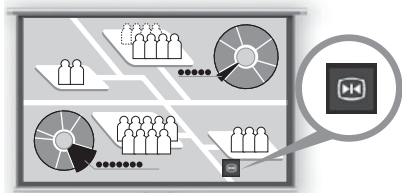

屏幕

- 一旦输入信号终止，该功能也会被取消。

从菜单投影测试图案

即便没有任何输入信号，投影机也可投影测试图案。安装中可通过投影测试图案，检查投影机的安装方式。

有关投影测试图案的详细说明，请参见“测试图案” (136 页) 或“使用测试图案调整” (92 页)。

指定节电设置

根据需要进行节电设置。

可使用下列四项设置。有关详细信息，请参见描述每项功能的页面。

- **投影灯模式 (127 页)**

在影像模式下调整投影灯和风扇的功耗。

- **待机电源设置 (145 页)**

在待机模式中通过禁用某些网络功能来节电。

- **电源管理模式 (146 页)**

投影机闲置一定时间而没有输入信号时，自动熄灭投影灯或关闭电源。

- **电源管理时间 (146 页)**

指定在 [电源管理模式] 设置为 [光源关闭] 或 [待机] 时，投影灯或投影机在没有输入信号的情况下闲置多久后自动熄灭。

调整音量

使用时间：

- 要调整投影机或外部扬声器的音量时。

遥控器

按 **VOL** 按钮。以下屏幕出现。



- 还可以使用投影机的 [**◀**] / [**▶**] 按钮调整音量。
- 如果音量太低，请调整电脑的音量或静音设置。
- 还可以通过音频输出端子调整所连接的扬声器的音量。

静音

使用时间：

- 要暂时消除不需要的声音时。
- 要立即消除声音时。

遥控器

按遥控器上的 **MUTE** 按钮静音。以下图标出现。

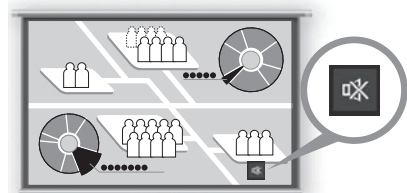

屏幕

再次按 **MUTE** 按钮取消静音功能。

- 还可以通过音频输出端子消除所连接的扬声器的声音。

缩放影像局部

使用时间：

- 在演示期间放大对象 (例如较小的图形) 时 (最大 12 倍)。
- 集中显示当前对象。



按遥控器上的 **+ D.ZOOM** 按钮放大部分图像。

按 **- D.ZOOM** 按钮缩小影像尺寸。

- 屏幕上显示放大倍数。

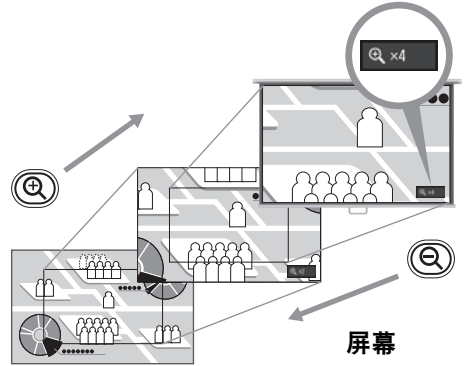

可通过使用 **[▲] / [▼] / [◀] / [▶]** 按钮移动放大的区域。

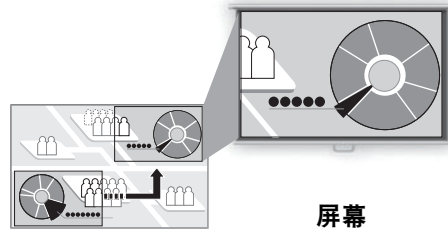
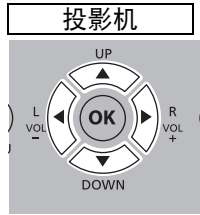
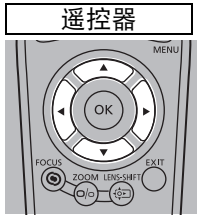

可通过按 **OK** 按钮将影像恢复到原始尺寸。



D.ZOOM 按钮的作用与 [安装设置] 菜单中的 [变焦] 不同 (130 页)。

投影 USB 闪存盘上的影像

可投影投影机所连 USB 闪存盘上存储的 JPEG 影像。可选择单张影像投影，也可在幻灯片上投影所有影像。

可投影的最大 JPEG 影像尺寸为 10912×8640。

- 1 将 USB 闪存盘插入到 USB 端口中。

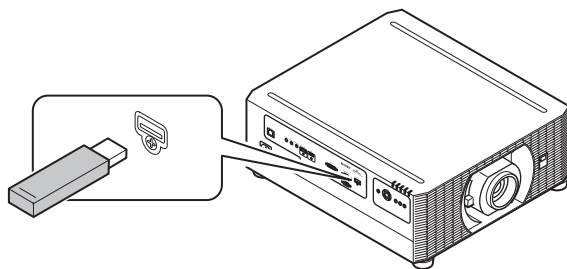

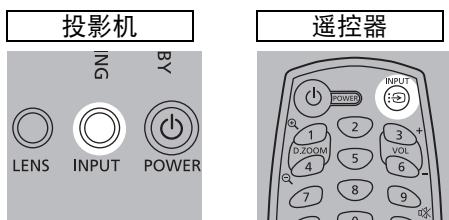

- 2 按 INPUT 按钮选择 [USB]。

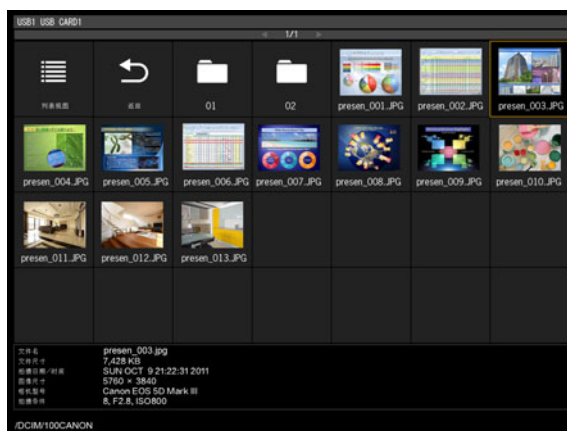

- 3 在 USB 文件浏览器中，选择文件投影。

有关 USB 文件浏览器的详情，请参见“USB 文件浏览器介绍”（46 页），有关选择文件的详情，请参见“选择进行投影的影像”（48 页）。



 USB 端口也可以使用 USB 读卡器。

结束投影

拔下 USB 闪存盘。



- 投影机无法识别设置了安全功能的 USB 闪存盘，因此不能将其选作影像源。
- 如果投影机无法装入文件系统，驱动器名称将会灰显，同时会显示以下图标。在此情况下，无法使用 USB 闪存盘。

! USB1 USB CARD1

- 至多可以显示六个 USB 闪存盘、999 个文件夹或 9999 个文件。
- 如果有多个驱动器，则会显示驱动器选择屏幕。使用 [▲] / [▼] 按钮选择所需的驱动器，然后按 **OK** 按钮。此时将列出驱动器上的文件。
- 在文件和驱动器选择屏幕上，可以在缩略图和列表显示间切换。
- 在分屏显示中，如果选择 [USB] 作为另一个输入信号，则无法进行网络输入。
- 当投影 USB 闪存盘上的 JPEG 文件时，无法使用减少运动模糊 (147 页)。
- 投影机还可以幻灯片形式自动播放 USB 闪存盘上的影像 (48 页)。

■ USB 文件浏览器介绍

将 USB 闪存盘连接到投影机时，会出现 USB 文件浏览器。

在 USB 文件浏览器中，可以通过操作 USB 闪存盘中的文件列表来选择要投影的影像文件。

缩略图视图

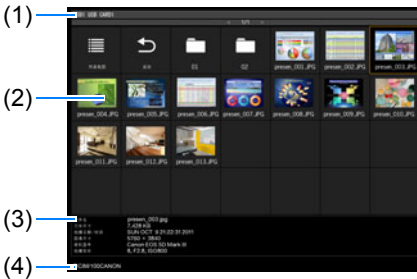

列表视图

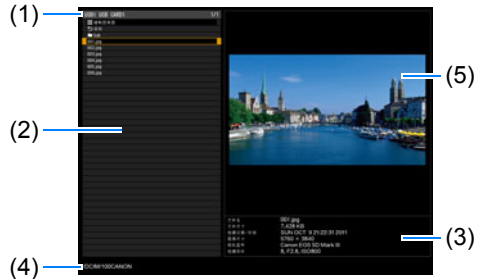













(1) 列表标题

标识当前的 USB 闪存盘和所显示的文件列表中的页数 (当前页码 / 总页数)。

(2) 驱动器 / 文件列表

按名称列出识别的 USB 闪存盘和驱动器文件夹中的文件。使用方向按钮选择影像文件或文件夹。显示以下图标。

图标	功能	图标	功能
	识别的 USB 闪存盘 (在缩略图视图中)		切换到列表视图 (在缩略图视图中)
	正确显示的 USB 闪存盘 (在列表视图中)		切换到缩略图视图 (在列表视图中)
	未识别的 USB 闪存盘 (在缩略图视图中)		访问上一级文件夹
	未识别的 USB 闪存盘 (在列表视图中)		文件夹
	读卡器或类似设备中没有可插拔的存储介质 (在缩略图视图中)		不支持的 JPEG 文件 (在缩略图视图中)
	读卡器或类似设备中没有可插拔的存储介质 (在列表视图中)		

 含有阿拉伯字符的文件名或文件夹名无法正确显示。

(3) 文件信息区域

此处显示文件列表中所选影像的信息。

- 文件名
- 文件尺寸
- 拍摄日期/时间
- 图像尺寸
- 相机型号
- 拍摄条件

(4) 文件路径区域

此处显示文件列表中所选影像的路径名称。

(5) 预览区域 (在列表视图中)

以缩小的尺寸显示驱动器/文件列表中的所选影像。当不支持所选的 JPEG 格式时显示 。

如果当前选择了文件夹，则显示文件夹图标。

■ 选择进行投影的影像

本部分说明在 USB 文件浏览器中选择影像并投影到屏幕上的步骤。

选择驱动器

如果 USB 闪存盘直接连接到投影机的 USB 端口，则不必执行此步骤。

如果连接了具有多个存储卡插槽的 USB 存储卡阅读器，则文件列表中显示驱动器 (存储卡插槽) 列表。

使用 [▲] / [▼] 选择插入存储卡的驱动器，然后按 **OK** 按钮。

- 活动的驱动器以白色文字显示，而不活动的驱动器则灰暗显示。

选择文件夹

可以选择包含影像的文件夹。

- 要返回到更高级别，选择 [↶]。

选择进行投影的影像文件

在列表视图中，当您选择影像文件时，在预览区域会显示影像的小预览视图。

要以全屏幕投影影像，按 **OK** 按钮。

要返回到更高级别，选择 [↶]。

更改视图

要切换视图，在驱动器/文件列表中选择 [缩略图视图] 或 [列表视图]，然后按 **OK** 按钮。

■ 控制全屏投影中的影像

当投影影像时，可以执行以下操作。

按 [▲] / [▼] 按钮投影上一影像或下一影像。

按 [◀] / [▶] 按钮可将影像左右旋转 90°。

按 **OK** 按钮返回到 USB 文件浏览器。

- 播放幻灯片时也可使用这些操作。(除了当启用 [动画效果] 时。)
- 如果影像包含旋转信息，影像会自动旋转至合适的方向。

■ 以幻灯片形式播放 USB 闪存盘中存储的数据

可连续投影 USB 闪存盘上的多张影像，并以特定时间间隔显示每张影像。

设置幻灯片播放间隔

在菜单的 [幻灯片播放间隔] (116 页) 中设置投影间隔。

并排投影两个影像

来自两个连接设备的影像可以并排投影。这就是分屏显示。当您启用分屏显示时，当前影像显示在左侧，新影像显示在右侧。可以通过按 **INPUT** 按钮更改每一侧显示的影像的来源。向投影机提供两个信号。您可以在分屏显示中组合以下输入。注意，分屏显示不可用于某些输入信号的组合。

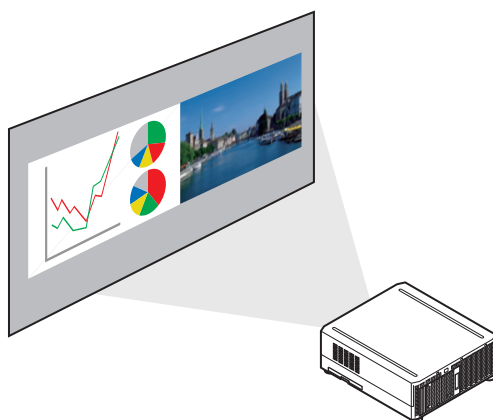

分屏组合

		右侧影像								
		HDMI	DisplayPort	数码 PC	模拟 PC1	模拟 PC2	组件	HDBaseT	LAN	USB
左侧影像	HDMI	—	○	—	—	—	—	—	○*	○*
	DisplayPort	○	—	○	○	○	○	○	○*	○*
	数码 PC	—	○	—	—	—	—	—	○*	○*
	模拟 PC1	—	○	—	—	—	—	—	○*	○*
	模拟 PC2	—	○	—	—	—	—	—	○*	○*
	组件	—	○	—	—	—	—	—	○*	○*
	HDBaseT	—	○	—	—	—	—	—	○*	○*
	LAN	○*	○*	○*	○*	○*	○*	○*	—	—
	USB	○*	○*	○*	○*	○*	○*	○*	—	—

- ：可以组合
- *：可以组合 (50:50 显示)
- ：不可以组合

要开始分屏显示，按遥控器上的 **SPLIT** 按钮。

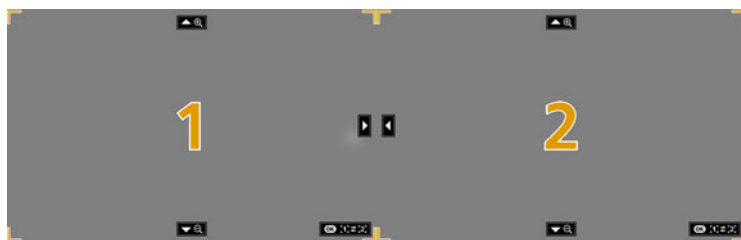

将在一个影像区域的中央显示一个编号。左侧影像是“1”，右侧影像是“2”。标有编号的影像拥有“控制权”，并播放该影像的声音。

■ 切换输入信号

如果在影像区域的中央显示 ◀ 或 ▶，您可以使用遥控器上的 [◀] / [▶] 切换控制权给另一侧。

遥控器

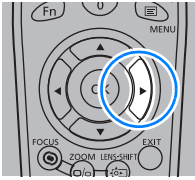
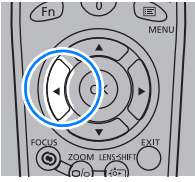

按 **INPUT** 按钮，然后为拥有控制权的一侧选择输入信号。
要确定当前哪一侧在您的控制之下，请查看菜单右上方的橙色影像标识。
无控制权的一侧用白圈标记。

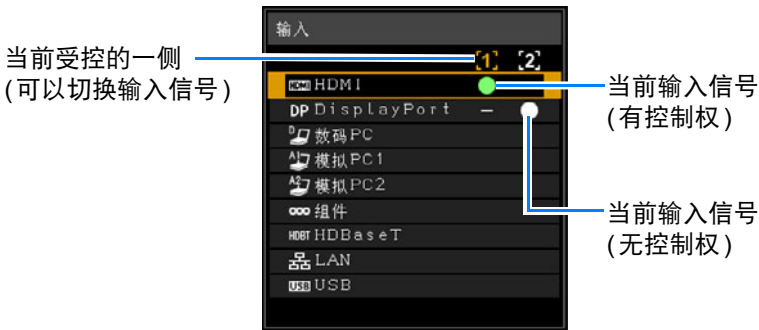

- 中央的编号显示将在片刻后消失，但您可以通过按遥控器上的 **SPLIT** 按钮再次查看。
- 要退出分屏显示，按遥控器上的 **EXIT** 按钮。
- 您可以通过在 [输入设置] 菜单中选择 [分屏] 来切换为分屏显示 (118 页)。
- 某些功能不能调整，例如 [清晰度] (121 页)、[动态伽玛] (124 页) 和 [减少运动模糊] (147 页)。
- 某些功能无法使用，例如，[影像翻转 水平 / 垂直] (129 页)、[屏幕高宽比] (129 页)、[梯形失真] (130 页) 和 [捕获标识] (138 页)。
- 如要调整分屏影像，请使用 [影像优先级] 设置 (127 页)。
- 影像模式色彩与单影像模式下的色彩略微不同。

安装指南

安放投影机前，请务必阅读“安装之前” ([17页](#))。

安装步骤

投影距离和影像大小之间的关系

投影影像的大小由投影机与屏幕之间的距离 (投影距离) 以及变焦确定。请参见以下表格确定投影机与屏幕之间的距离。

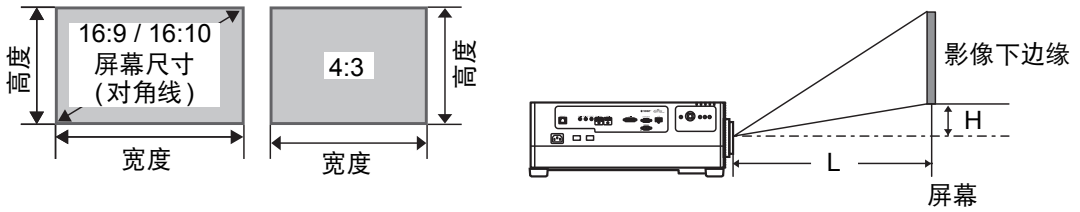

L: 投影距离

H: 从镜头中心到影像下边缘的高度

在 16:10 的屏幕高宽比

镜头组合			RS-SL01ST	RS-SL02LZ	RS-SL04UL	RS-SL05WZ	高度 H** [cm]				
投影比例 *			1.49 – 2.24:1	2.19 – 3.74:1	3.55 – 6.94:1	1.00 – 1.50:1	RS-SL01ST RS-SL02LZ RS-SL04UL RS-SL05WZ				
对角线	影像尺寸 [cm]		投影距离 L [m]								
	宽度	高度	宽度 极限	远程 极限	宽度 极限	远程 极限	宽度 极限	远程 极限	宽度 极限	远程 极限	
40	86	54	1.3	1.9	1.9	3.2	—	—	0.9	1.3	-35.0 – +2.7
60	129	81	1.9	2.9	2.8	4.8	4.6	9.0	1.3	1.9	-52.5 – +4.0
80	172	108	2.6	3.9	3.8	6.4	6.1	12.0	1.7	2.6	-70.0 – +5.4
100	215	135	3.2	4.8	4.7	8.0	7.6	14.9	2.2	3.2	-87.5 – +6.7
150	323	202	4.8	7.2	7.1	12.1	11.4	22.3	3.2	4.9	-131 – +10.1
200	431	269	6.4	9.6	9.5	16.1	15.2	29.8	4.3	6.5	-175 – +13.5
250	538	337	8.0	12.1	11.9	20.2	18.9	37.2	5.4	8.1	-219 – +16.8
300	646	404	9.6	14.5	14.2	24.2	22.7	44.6	6.5	9.7	-263 – +20.2
350	754	471	11.3	16.9	16.6	28.3	26.4	52.0	7.5	11.4	-306 – +23.6
400	862	538	12.9	19.3	19.0	32.3	30.2	59.4	8.6	13.0	-350 – +26.9
450	969	606	14.5	21.7	21.4	36.4	34.0	66.8	9.7	14.6	-394 – +30.3
500	1077	673	16.1	24.1	23.8	40.4	37.7	74.2	10.8	16.3	-438 – +33.7
550	1185	740	17.7	26.6	26.1	44.5	41.5	81.6	11.8	17.9	-481 – +37.0
600	1292	808	19.3	29.0	28.5	48.5	45.2	89.0	12.9	19.5	-525 – +40.4

镜头组合			RS-SL03WF	RS-SL06UW	高度 H** [cm]	
投影比例 *			0.80:1	0.54:1	RS-SL03WF	RS-SL06UW
对角线	影像尺寸 [cm]		投影距离 L [m]			
	宽度	高度				
40	86	54	0.69	0.45	-33.0 – -20.8	-35.0 – +13.5
60	129	81	1.04	0.69	-49.5 – -31.3	-52.5 – +20.2
80	172	108	1.38	0.92	-66.0 – -41.7	-70.0 – +26.9
100	215	135	1.73	1.16	-82.5 – -52.1	-87.5 – +33.7
150	323	202	2.59	1.75	-123 – -78.1	-131 – +50.5
200	431	269	3.45	2.33	-165 – -104	-175 – +67.3
250	538	337	4.31	2.92	-206 – -130	-219 – +84.1
300	646	404	5.17	3.51	-248 – -156	-263 – +101

* 投影比例基于投影到 100 英寸屏幕。

** 高度 (H) 基于 [标准] 镜头位移模式。

有关 [扩展] 模式下的影像位置的详情, 请参见“使用镜头移位调整”(59 页)。

在 16:9 的屏幕高宽比

镜头组合			RS-SL01ST	RS-SL02LZ	RS-SL04UL	RS-SL05WZ	高度 H** [cm]				
投影比例 *			1.53 – 2.30:1	2.25 – 3.84:1	3.65 – 7.13:1	1.03 – 1.54:1					
对角线	影像尺寸 (cm)		投影距离 L [m]								RS-SL01ST
	宽度	高度	宽度 极限	远程 极限	宽度 极限	远程 极限	宽度 极限	远程 极限	宽度 极限	远程 极限	RS-SL02LZ
40	89	50	1.3	2.0	1.9	3.3	—	—	0.9	1.3	RS-SL04UL
60	133	75	2.0	3.0	2.9	4.9	4.8	9.3	1.3	2.0	RS-SL05WZ
80	177	100	2.6	4.0	3.9	6.6	6.3	12.3	1.8	2.7	
100	221	125	3.3	5.0	4.9	8.3	7.9	15.4	2.2	3.3	
150	332	187	5.0	7.4	7.3	12.4	11.7	23.0	3.3	5.0	
200	443	249	6.6	9.9	9.7	16.6	15.6	30.6	4.4	6.7	
250	553	311	8.3	12.4	12.2	20.7	19.4	38.2	5.5	8.3	
300	664	374	9.9	14.9	14.6	24.9	23.3	45.8	6.6	10.0	
350	775	436	11.6	17.4	17.1	29.1	27.2	53.4	7.7	11.7	
400	886	498	13.2	19.9	19.5	33.2	31.0	61.0	8.9	13.4	
450	996	560	14.9	22.3	22.0	37.4	34.9	68.6	10.0	15.0	
500	1107	623	16.5	24.8	24.4	41.5	38.8	76.3	11.1	16.7	
550	1218	685	18.2	27.3	26.9	45.7	42.6	83.9	12.2	18.4	
580	1284	722	19.2	28.8	28.3	48.2	44.9	88.4	12.8	19.4	

镜头组合			RS-SL03WF	RS-SL06UW	高度 H** [cm]	
投影比例 *			0.82:1	0.55:1		
对角线	影像尺寸 [cm]		投影距离 L [m]		RS-SL03WF	RS-SL06UW
	宽度	高度				
40	89	50	0.71	0.48	-31.2 – -18.7	-33.2 – +16.6
60	133	75	1.07	0.72	-46.7 – -28.0	-49.8 – +24.9
80	177	100	1.42	0.96	-62.3 – -37.3	-66.4 – +33.2
100	221	125	1.77	1.20	-77.9 – -46.6	-83.0 – +41.5
150	332	187	2.66	1.79	-117 – -69.9	-125 – +62.3
200	443	249	3.54	2.39	-156 – -93.3	-166 – +83.0
250	553	311	4.43	2.99	-195 – -117	-208 – +104
290	642	361	5.14	3.47	-226 – -135	-241 – +120

* 投影比例基于投影到 100 英寸屏幕。

** 高度 (H) 基于 [标准] 镜头位移模式。

有关 [扩展] 模式下的影像位置的详情, 请参见“使用镜头移位调整”(59 页)。

在 4:3 的屏幕高宽比

镜头组合			RS-SL01ST	RS-SL02LZ	RS-SL04UL	RS-SL05WZ	高度 H** [cm]				
投影比例 *			1.69 – 2.53:1	2.48 – 4.23:1	4.01 – 7.85:1	1.13 – 1.70:1	RS-SL01ST RS-SL02LZ RS-SL04UL RS-SL05WZ				
对角线	影像尺寸 [cm]		投影距离 L [m]								
	宽度	高度	宽度 极限	远程 极限	宽度 极限	远程 极限	宽度 极限	远程 极限	宽度 极限	远程 极限	
40	81	61	1.4	2.2	2.1	3.6	—	—	1.0	1.4	-39.6 – +3.0
60	122	91	2.2	3.3	3.2	5.5	5.2	10.2	1.5	2.2	-59.4 – +4.6
80	163	122	2.9	4.4	4.3	7.3	6.9	13.5	2.0	2.9	-79.2 – +6.1
100	203	152	3.6	5.5	5.3	9.1	8.6	16.9	2.4	3.7	-99.1 – +7.6
150	305	229	5.5	8.2	8.0	13.7	12.9	25.3	3.7	5.5	-149 – +11.4
200	406	305	7.3	10.9	10.7	18.3	17.1	33.7	4.9	7.3	-198 – +15.2
250	508	381	9.1	13.7	13.4	22.9	21.4	42.1	6.1	9.2	-248 – +19.1
300	610	457	10.9	16.4	16.1	27.4	25.7	50.4	7.3	11.0	-297 – +22.9
350	711	533	12.7	19.1	18.8	32.0	29.9	58.8	8.5	12.9	-347 – +26.7
400	813	610	14.6	21.9	21.5	36.6	34.2	67.2	9.8	14.7	-396 – +30.5
450	914	686	16.4	24.6	24.2	41.2	38.4	75.6	11.0	16.6	-446 – +34.3
500	1016	762	18.2	27.3	26.9	45.8	42.7	84.0	12.2	18.4	-495 – +38.1
530	1077	808	19.3	29.0	28.5	48.5	45.2	89.0	12.9	19.5	-525 – +40.4

镜头组合			RS-SL03WF	RS-SL06UW	高度 H** [cm]	
投影比例 *			0.91:1	0.61:1	RS-SL03WF	RS-SL06UW
对角线	影像尺寸 [cm]		投影距离 L [m]			
	宽度	高度				
40	81	61	0.78	0.53	-37.4 – -23.6	-39.6 – +15.2
60	122	91	1.17	0.79	-56.1 – -35.4	-59.4 – +22.9
80	163	122	1.56	1.05	-74.7 – -47.2	-79.2 – +30.5
100	203	152	1.95	1.32	-93.4 – -59.0	-99.1 – +38.1
150	305	229	2.93	1.97	-140 – -88.5	-149 – +57.2
200	406	305	3.90	2.63	-187 – -118	-198 – +76.2
250	508	381	4.88	3.29	-234 – -147	-248 – +95.3
260	528	396	5.07	3.42	-243 – -153	-258 – +99.1

* 投影比例基于投影到 100 英寸屏幕。

** 高度 (H) 基于 [标准] 镜头位移模式。

有关 [扩展] 模式下的影像位置的详情, 请参见“使用镜头移位调整”(59 页)。

安装 / 拆卸镜头组合



警告

- 安装或拆卸镜头组合前，确保断开电源插头或连接器。否则可能造成火灾、电击或人身伤害。
- 投影机悬吊于天花板时，在安装或更换镜头组合前请把投影机放在地板或工作台上。否则会导致投影机部件掉落并造成故障或人身伤害。



注意

- 投影机配备镜头移位功能，可通过电机上下左右移动镜头位置。移动过程中切勿触摸镜头。移动时触摸镜头可能造成人身伤害。
- 更换镜头组合前，至少要等投影机关闭 30 分钟以让镜头组合冷却。否则可能会导致烫伤或其他伤害。



注意

- 在安装和拆卸镜头组合时，请勿用手触摸或刮擦镜头表面。
- 请勿对连接至镜头组合或镜头电机的部件（例如导线）施力。否则可能会导致功能障碍。
- 请勿在多尘的地方更换镜头组合。如果灰尘或脏物进入投影机，可能会对图片质量造成不良影响。
- 安装镜头组合单元后拿着或举起投影机时，不要握住镜头。否则会损坏镜头组合。
- 如果需要运输，运输投影机前应拆下镜头组合。如果在运输中投影机受到强烈撞击，镜头组合可能会受损。
- 有关与投影机兼容的装备的详细信息，请联系购买投影机的经销商。

■ 安装镜头组合

- 1 确认镜头杆抬起后，握住镜头组合使镜头连接器在左侧，使镜头连接器与投影机中的接口对齐，将镜头组合插入投影机。

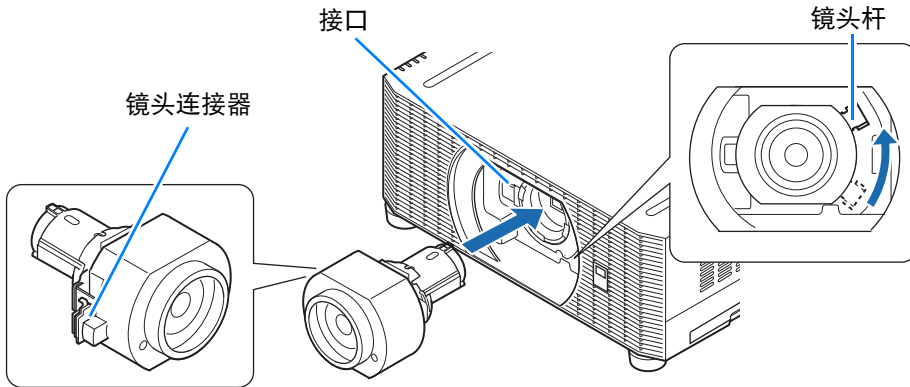

保持镜头组合水平将其直接插入投影机。歪斜插入可能会阻碍镜头杆自由移动或使投影模糊。

2 顺时针转动镜头杆以固定镜头组合。

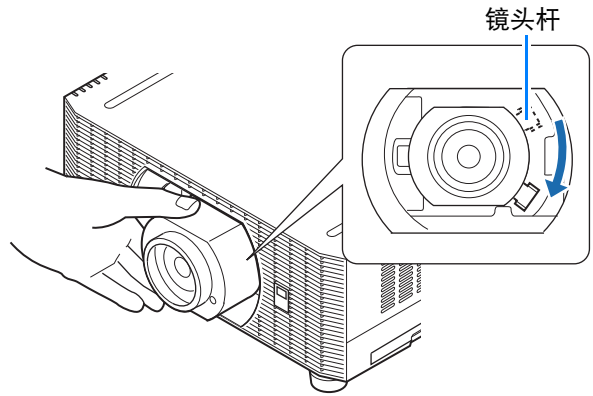

- 当固定镜头组合时，请确保已完全插入投影机，然后顺时针转动镜头杆（如图所示朝向底部）以固定镜头组合。如果没有完全插入，可能会阻碍镜头杆自由移动或使投影模糊。
- 投影机存储有关镜头的某些信息。更换镜头时，必须重新设置此信息。镜头更换后，投影机重启时会自动执行镜头位移重设。但当重新安装相同类型的镜头时，请手动执行镜头位移重设（135 页）。
- 另请参阅更换镜头附带的说明。

拆卸镜头组合

1 通过逆时针转动抬起镜头杆。

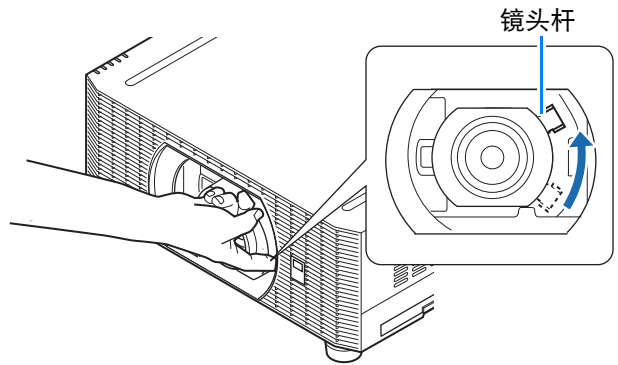

2 卸下镜头时请握牢镜头组合。



卸下镜头组合时，请保持水平将其直接拉出投影机。

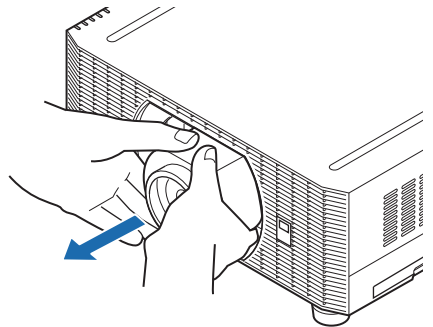

安装

将投影机放置在屏幕前方。



- 为避免梯形失真，在安装时请使投影机与屏幕呈直角。
- 屏幕不能暴露于直射太阳光或照明设备的光线下。在明亮的房间，建议关闭照明设备，放下窗帘，或者其它可以让屏幕更清晰的方法。

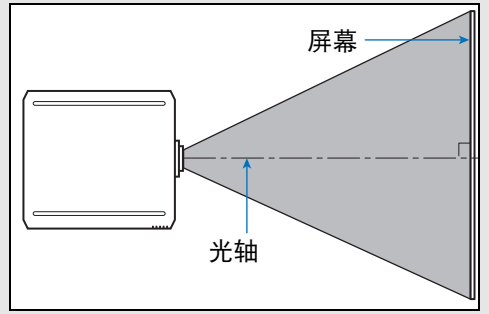

■ 桌面或地板安装（低于屏幕）

要调整投影位置，请使用镜头移位功能或可调支脚。

1 按遥控器上的 LENS-SHIFT 按钮显示镜头移位调整窗口。

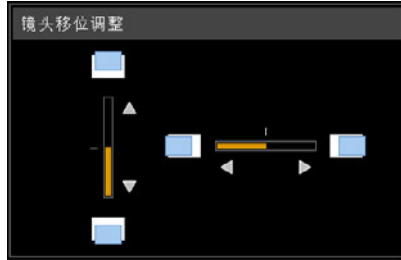
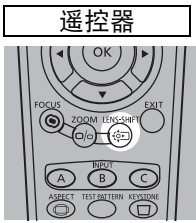

安装步骤

重复按投影机上的 **LENS** 按钮切换通过控制镜头调整参数的窗口。
要访问镜头移位调整窗口，按三下 **LENS** 按钮（如果已将 [边缘对焦] 设置为 [开]，则按四下）。

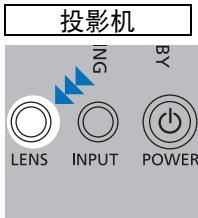

按三下。

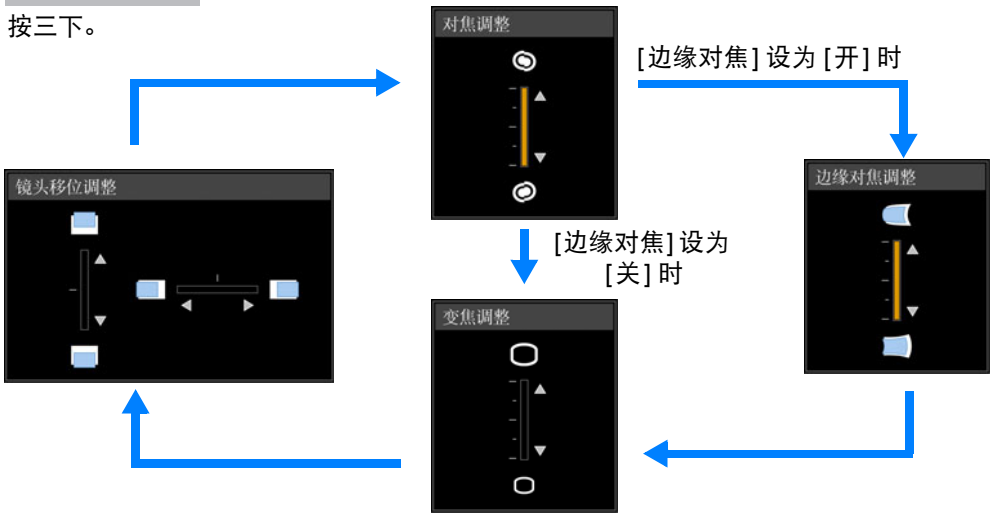

2 按方向按钮调整。

要上移或下移影像，使用遥控器或投影机上的 [▲] / [▼] 按钮。

要左移或右移影像，使用遥控器或投影机上的 [◀] / [▶] 按钮。

要沿特定方向连续移动影像，按住相应的方向按钮。

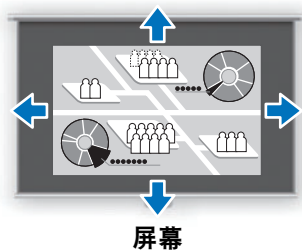
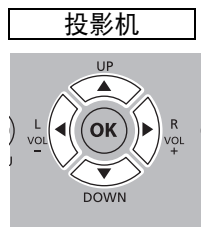
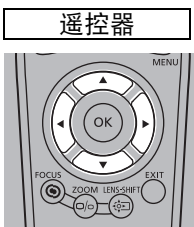

使用镜头移位调整

您可以通过向上、向下、向左或向右移动镜头来在所有方向上重新定位影像。此功能称为镜头移位。投影机的镜头移位范围如下。

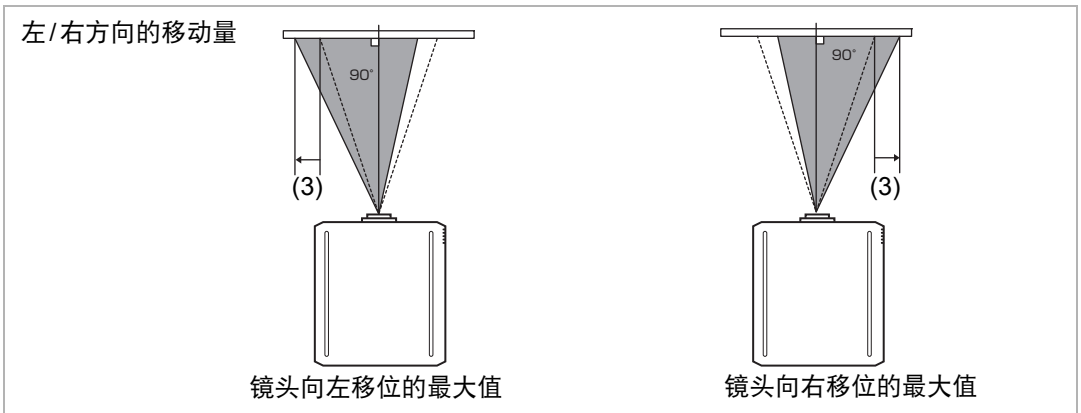
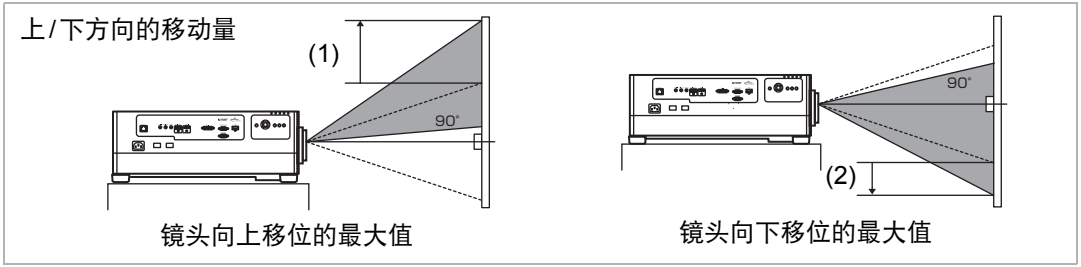

各更换镜头的镜头移位量

镜头组合	镜头位移模式：标准	镜头位移模式：扩展 *
RS-SL01ST	上 (1) : +55% 下 (2) : -15% 左 / 右 (3) : ±10%	上 (1) : +90% 下 (2) : -90% 左 / 右 (3) : ±30%
RS-SL02LZ		
RS-SL04UL		
RS-SL05WZ	上 (1) : +11.3% 下 (2) : -11.3% 左 / 右 (3) : ±4.6%	
RS-SL03WF		
RS-SL06UW		

* 根据镜头移位的程度，在 [扩展] 镜头位移模式下，画质可能会降低。



使用此功能之前，将投影机连接到电脑或 AV 设备 (65 页) 并插入投影机插头 (69 页)。

超出镜头移位范围的区域 (在 [标准] 镜头位移模式下*)

- 变焦镜头: RS-SL01ST/RS-SL02LZ/RS-SL04UL/RS-SL05WZ

当向上方向上的移位超过44%时, 左/右方向上的可用移位量将减少。当镜头向上移位到最大55% (1) 时, 镜头不能向左或向右移位。

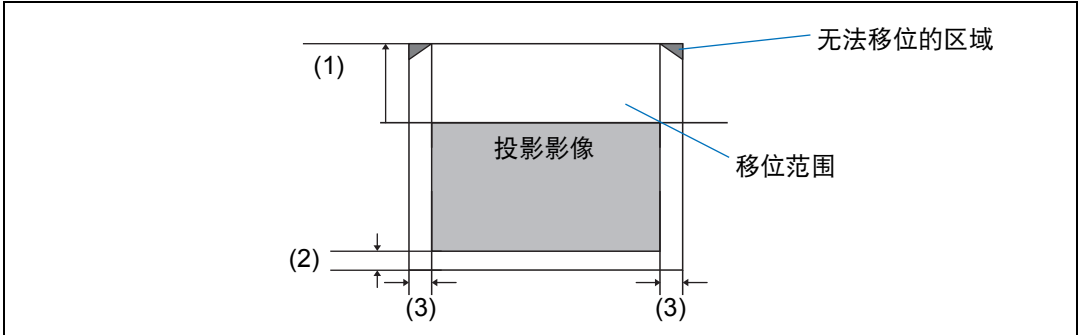

- 短固定焦距镜头: RS-SL03WF

镜头越向上或向下移动, 左右的可移位量就会越小。当镜头向上或向下移位到最大11.3%时, 镜头不能向左或向右移位。

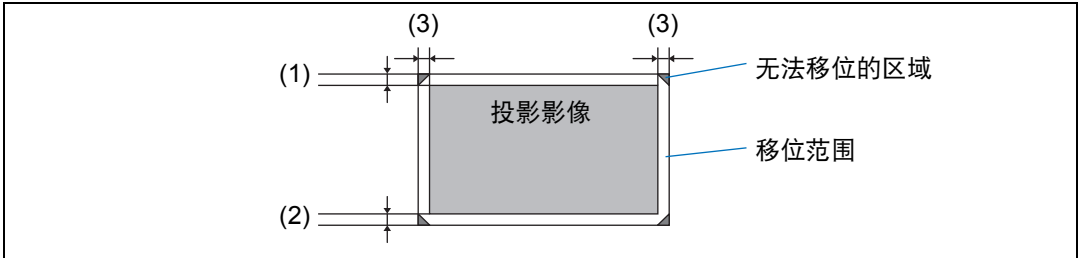

- 超广角变焦镜头: RS-SL06UW

镜头越向上或向下移动, 左右的可移位量就会越小。当镜头向上移位到最大75%时, 镜头不能向左或向右移位。

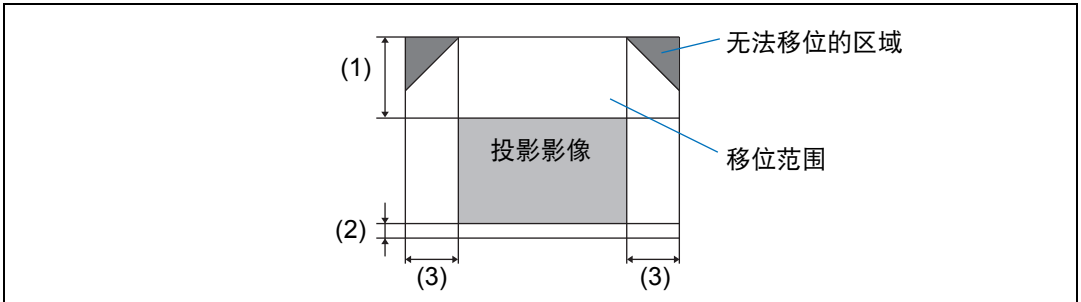

在 [扩展] 镜头位移模式下, 镜头可以移位到每个角落位置, 但画质可能会降低。

重设位置

屏幕位置调整期间，按住遥控器上的 **LENS-SHIFT** 按钮或投影机上的 **LENS** 按钮，显示 [镜头位移重设] 窗口。显示当前使用的镜头选择。用方向按钮选择其中一个，然后按 **OK** 按钮。

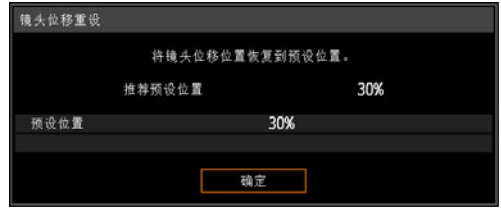

镜头组合类型	有效项目
RS-SL01ST	50%: 上 50%、左 / 右 0% 0%: 上 / 下 / 左 / 右 0%
RS-SL02LZ	
RS-SL04UL	
RS-SL05WZ	
RS-SL03WF	0%: 上 / 下 / 左 / 右 0%
RS-SL06UW	



- 重设后，镜头可能会略微偏离您所选择的位置。
- 要精确定位，请使用镜头移位功能微调位置。

调整周边对焦

此功能可实现对屏幕边缘进行对焦调整。

- 对穹幕等弯曲屏幕使用边缘对焦调整。
- 如果在调整整体对焦后，平面屏幕上投影的影像边缘仍有扭曲情况，可使用边缘对焦调整对影像对焦。



- 取决于安装的镜头类型，边缘对焦功能可能不可用。
- 需要先将 [边缘对焦] 设为 [开] (132 页)。

■ 使影像边缘对焦

按遥控器上的 **FOCUS** 按钮或投影机上的 **LENS** 按钮可调整周边对焦。

1 按两下遥控器上的 **FOCUS** 按钮显示边缘对焦调整窗口。

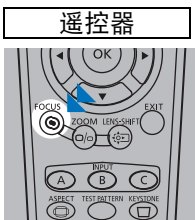

按两下。

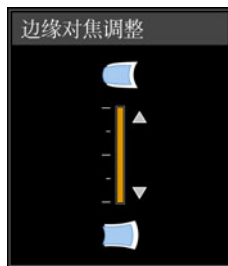

重复按投影机上的 **LENS** 按钮可在用于调整镜头相关参数的窗口间切换。
按两下 **LENS** 按钮可显示边缘对焦调整窗口。

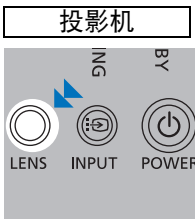

按两下。

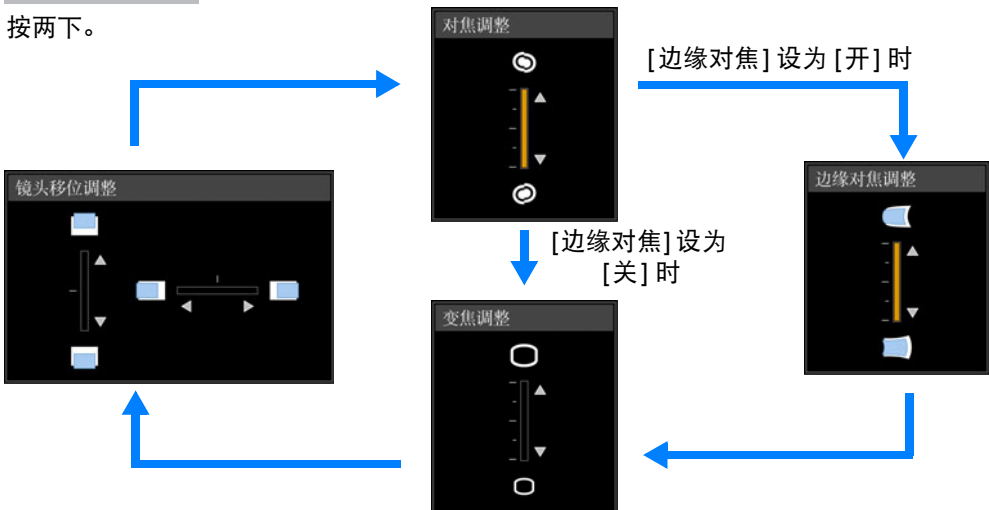

2 按方向按钮调整影像边缘处的对焦。

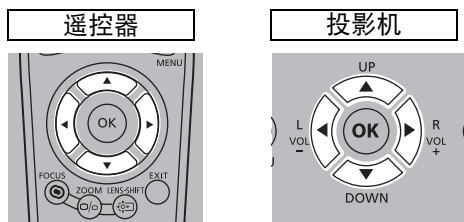

按 [▲]/[▶]/[▼]/[◀] 按钮可调整周边对焦。

当指示移动到 [边缘对焦调整] 窗口中的顶部或底部边缘附近时，屏幕中央对焦可能会变得模糊。如果发生这种情况，重复执行下面的步骤 (1) 到 (3) 以调整整个屏幕对焦。

- (1) 使用 [对焦调整] (37 页) 调整屏幕中央的对焦。
- (2) 使用 [边缘对焦调整] 调整屏幕边缘的对焦。
- (3) 检查屏幕中央的对焦。

 当使用镜头移位调整功能时，光轴可能会比不使用此功能时偏离屏幕中心。这可以通过重复执行步骤 (1) 至 (3) 来调整。

3 影像边缘对好焦后，按 OK 或 FOCUS 按钮。

■ 重设调整

清除边缘对焦调整中设置的值，并使镜头边缘对焦回到标准位置。

在 [安装设置] 菜单中，选择 [专业设置] > [边缘对焦] > [重设]，重设调整。

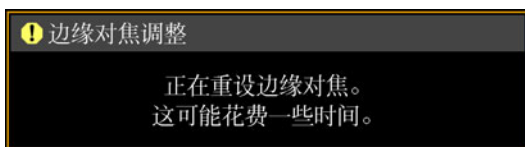

上述窗口消失后，将清除 [边缘对焦] 中设置的值，并且镜头边缘对焦回到标准位置。无论 [边缘对焦] 是设置为 [开] 或 [关]，都可以应用重设。

 将 [边缘对焦] 设为 [关] 不会重设边缘对焦的设置值。选择 [关] 保存设置值并防止进一步调整。

使用可调支脚调整

使用可调支脚可以在 $\pm 1.8^\circ$ 的范围内进行调整。

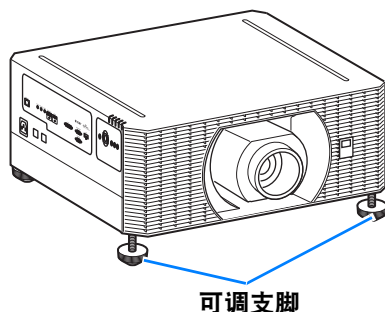

■ 高安装、悬吊安装和后投影

投影机功能使得可以从机架或其他高表面进行投影。您也可以将投影机倒转过来安装在天花板上(悬吊安装),或者如果使用的是透明屏幕,可以将投影机放置在屏幕后面(后投影)。

在菜单的 [影像翻转 水平/垂直](129页) 中,选择与投影机安装方式对应的投影方法。

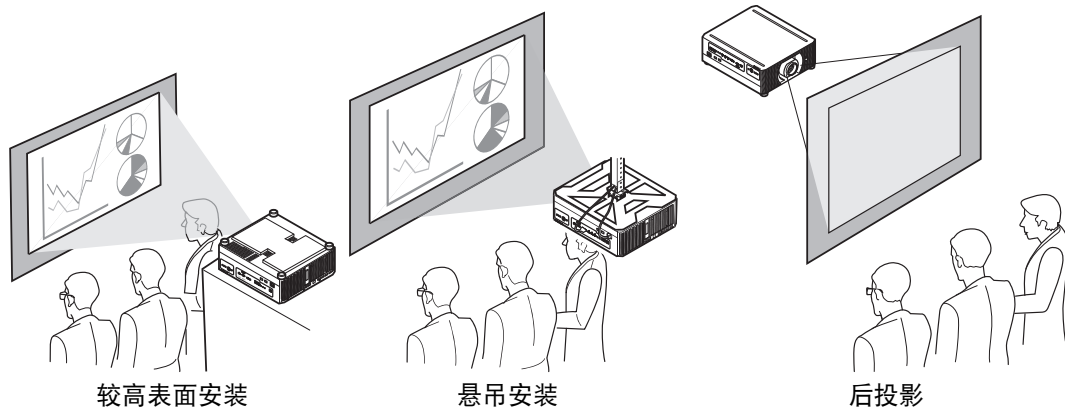

较高表面安装

悬吊安装

后投影

1 按遥控器或投影机上的 MENU 按钮,然后选择 [安装设置] > [影像翻转 水平/垂直]。

2 选择投影机的安装方向。

选项	功能
无	正常投影(不倒置)时选择此选项。
悬吊安装	投影机倒置安装在天花板上时选择此选项。投影的影像在垂直和水平方向上反转。
后投影	从屏幕背后投影影像,请选择此项。投影的影像在水平方向上反转。
后投影悬吊安装	使用悬吊在天花板上的投影机从屏幕背后投影影像,请选择此项。投影的影像在垂直方向上反转。



警告

将投影机放置在较高表面上进行投影时,请确保表面平坦且稳定。否则会在投影机掉落风险,从而造成事故或人身伤害。

悬吊安装需要选购的悬吊配件(部件号:RS-CL15)和悬吊安装臂(部件号:RS-CL17)。根据安装环境,可能还需要延长管(部件号:RS-CL08或RS-CL09)。有关详情,请与购买投影机的经销商联系。



注意

- 务必使用可选购的悬吊配件。
- 切勿自行安装悬吊配件。

连接步骤

连接其他设备



将投影机连接到其他设备前，请先关闭投影机和其他设备。

注意

■ HDMI 连接

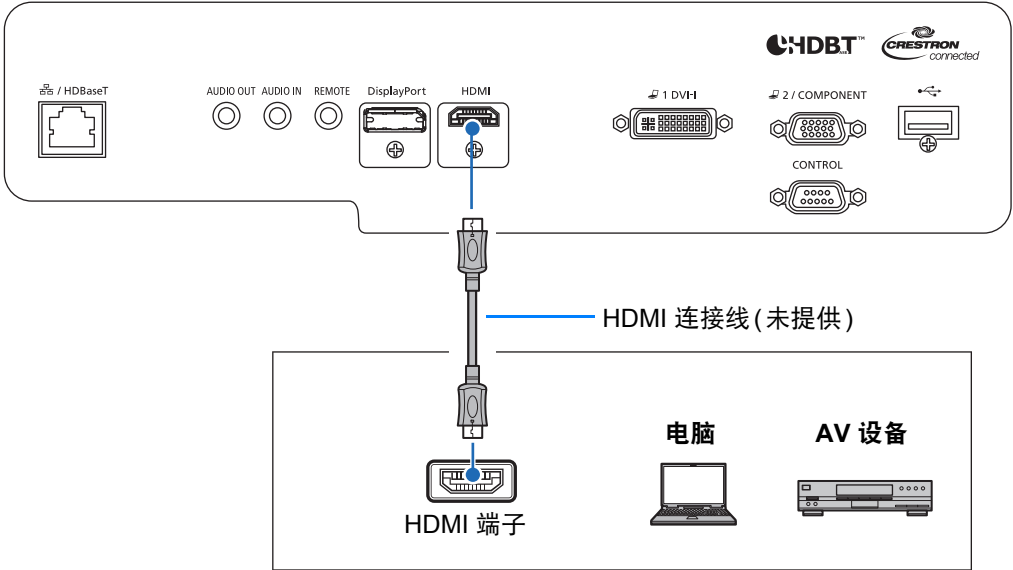

■ DVI-I 连接

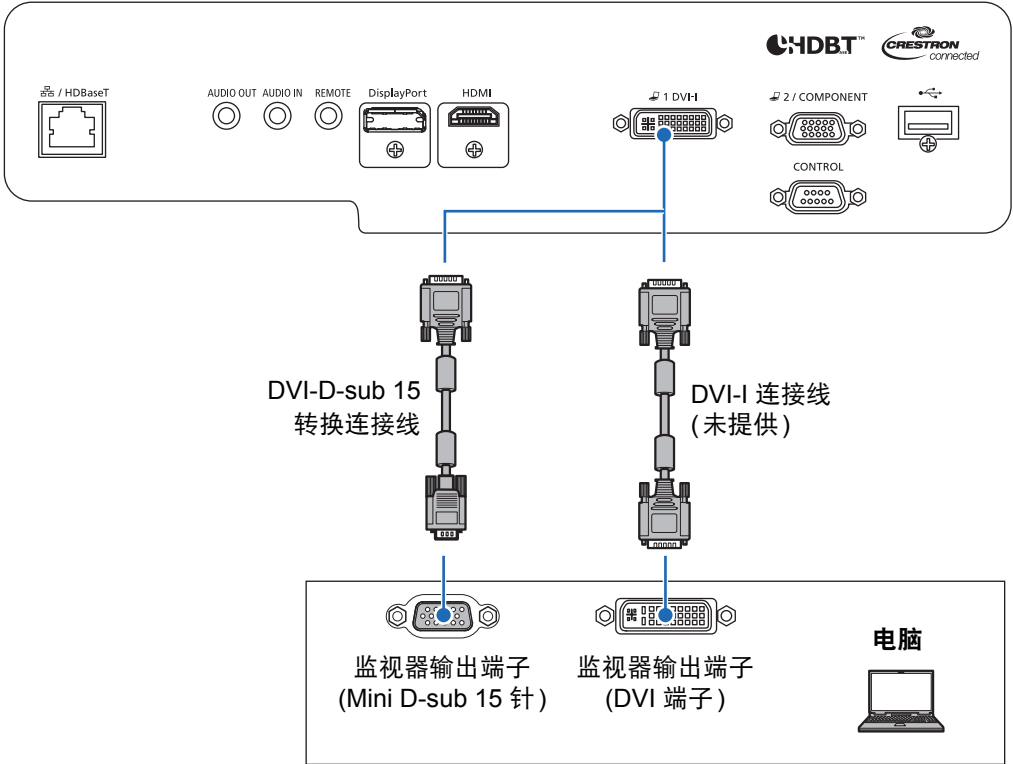

■ DisplayPort 连接

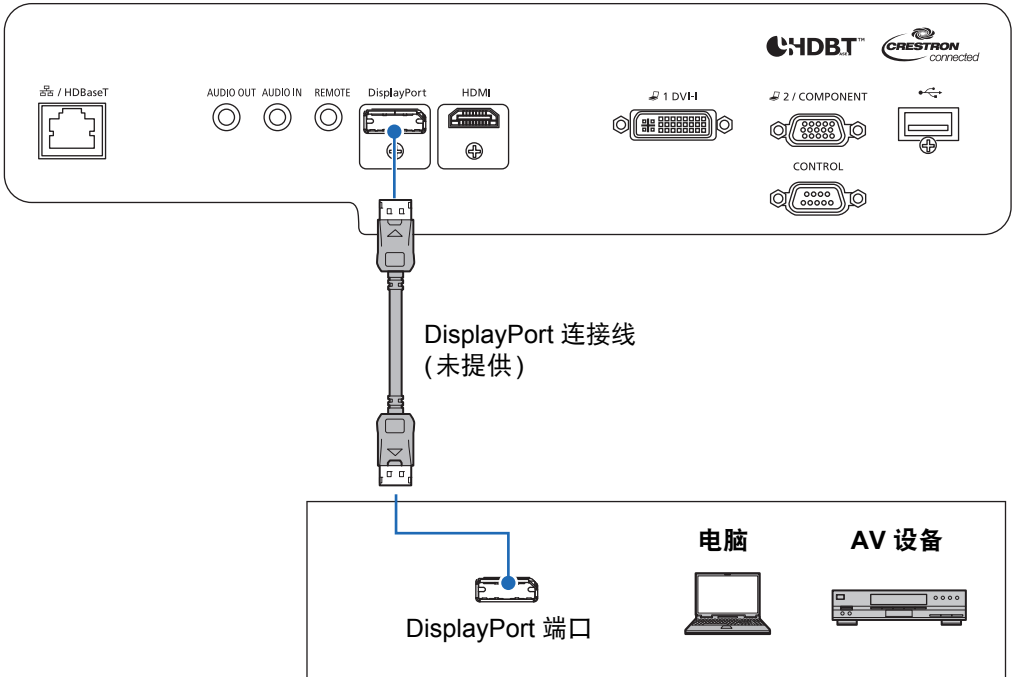

■ 模拟 PC2 / COMPONENT 连接

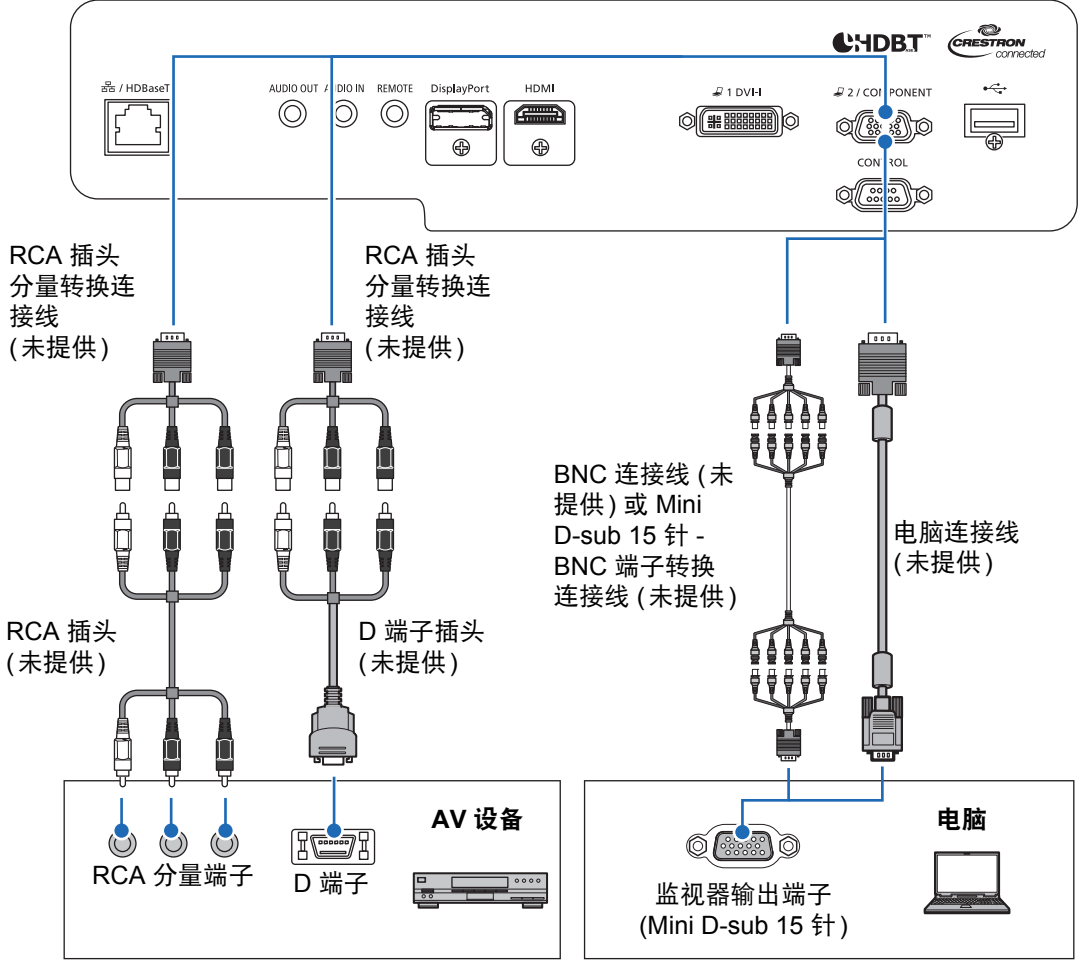

■ LAN / HDBaseT 连接

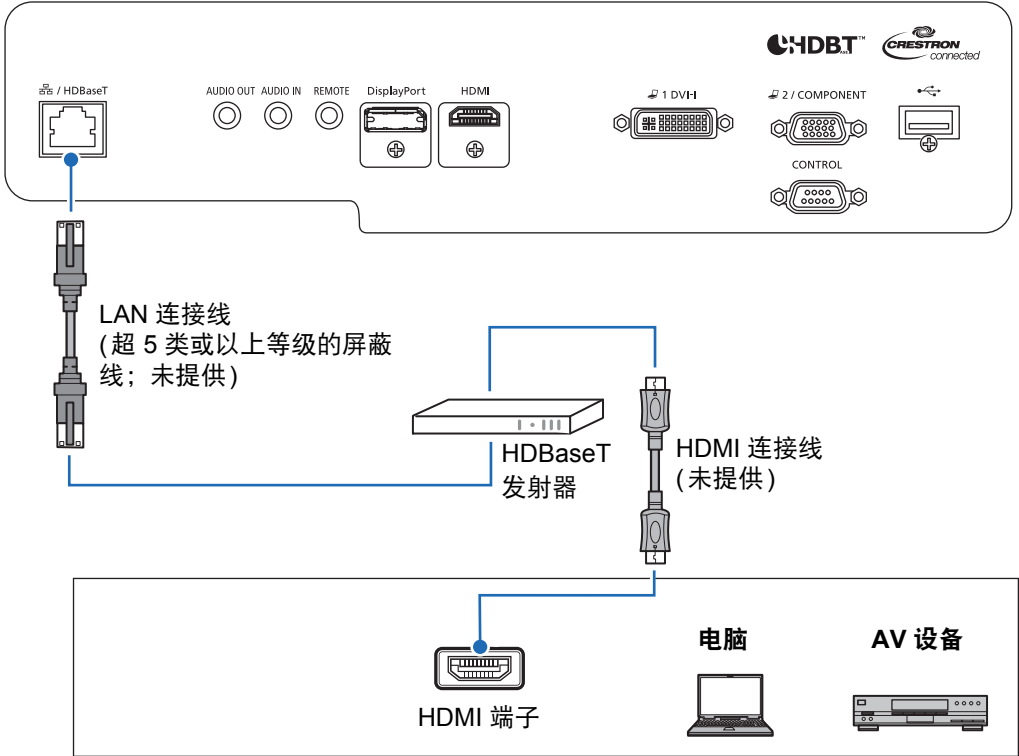

■ 音频输入 / 输出连接

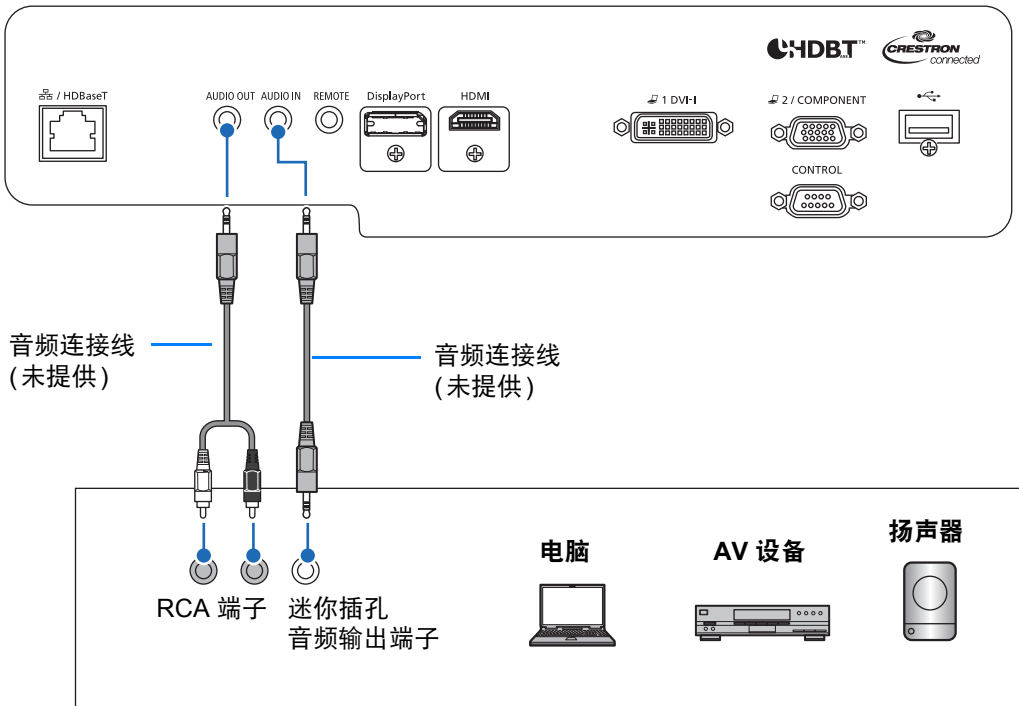

■ 插入投影机

将电源线连接到投影机，然后接通电源。

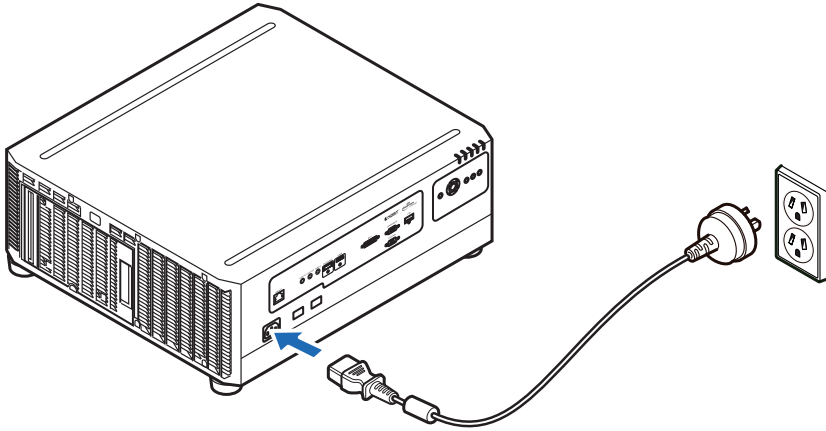

警告

将电源插头和连接器牢固插入。



- 关闭投影机后，再次打开前请至少等待 5 分钟。关闭投影机后立即打开，可能缩短投影机寿命。
- 如果长时间不使用投影机，请拔下电源线。
- 如果电源线长时间不插上，[日期和时间设置]可能会重置(149 页)。

连接网络

■ 网络连接概述

将投影机连接到网络后，您可以通过电脑控制投影机，以及通过电子邮件接收有关投影机错误的通知。

根据网络连接的方法，有必要进行电脑端的准备工作。

■ 连接方法

投影机可通过 LAN 连接线连接到有线网络，或通过 Wi-Fi 连接到无线网络。

有线网络

使用 LAN 电缆将投影机和电脑连接到网络。将 LAN 电缆连接到投影机的 LAN / HDBaseT 端口以进行通信。

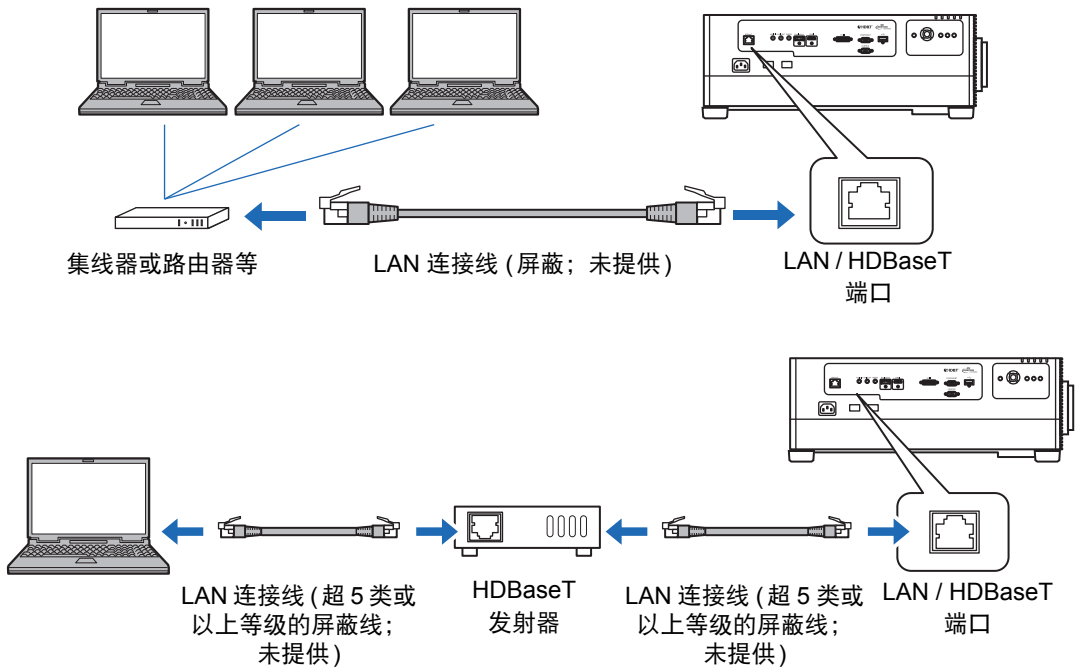

无线网络

• 投影机访问点 (PJ AP) 模式

投影机可作为访问点，与无线 LAN 兼容电脑直接通信。
同时最多可连接五台电脑。



PJ AP 模式下提供以下网络功能。

- 网络功能
- NMPJ 功能 (联网画面投影)
- 用户命令
- SNMP 功能

其他网络功能 (PJLink、Mail、AMX Device Discovery 和 Crestron RoomView) 不可用。

• 基础结构模式

投影机还可作为无线 LAN 客户端，连接到无线 LAN 访问点。
这种情况下，投影机通过无线 LAN 访问点连接到电脑。

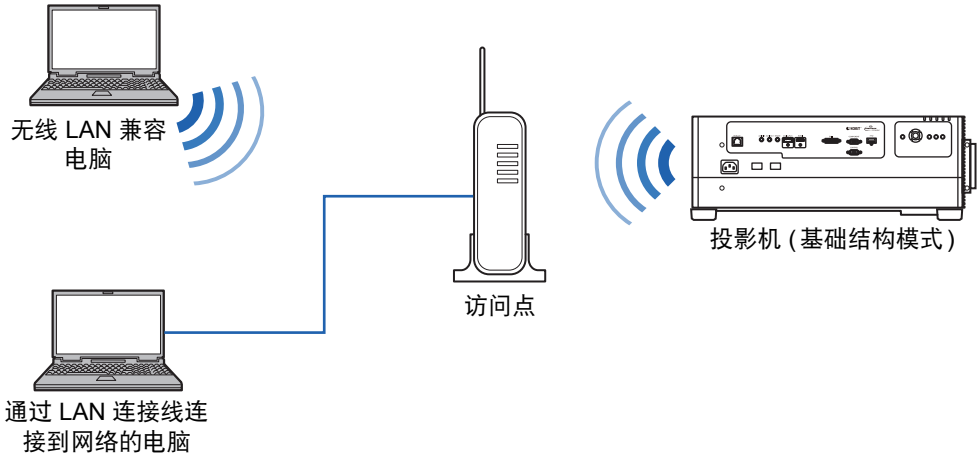

网络连接

- 以下网络功能在基础结构模式下可用。
 - 网络功能
 - 邮件功能
 - NMPJ 功能 (联网画面投影)
 - 用户命令
 - SNMP 功能其他网络功能 (PJLink、AMX Device Discovery 和 Crestron RoomView) 不可用。
- 基础结构模式下存在以下限制。
 - 如果访问点 SSID 不是 ASCII 码 (单字节字母、数字或符号), 在搜索结果中可能引起乱码。
 - 如果访问点 SSID 包括非 ASCII 码 (单字节字母、数字或符号) 字符, 可能无法确保有效连接。如果多个访问点有相同的 SSID, 那么搜索结果中只会显示信号最强的访问点。
- 如果投影机上的 [网络 (有线/无线)] 设置为 [关/关] 并禁用了网络连接, 请记住将您愿意使用的网络 (有线或无线) 设置为 [开] ([157 页](#))。对于无线网络, 选择连接类型。
- LAN / HDBaseT 端口提供最高 100 Mbps 的传输速率。
- 请参考“查看投影机信息” ([170 页](#)), 确认投影机的 IP 地址与网络上其他电脑的 IP 地址不同。要设置投影机的 IP 地址, 请遵照“基本有线网络设置 [Wired]” ([177 页](#)) 或“基本无线网络设置 [Wireless]” ([179 页](#)) 中的说明并使用网络屏幕, 或使用投影机的“详细设置 (有线)” ([158 页](#)) 或“详细设置 (无线)” ([162 页](#))。
- 在 DHCP 服务器工作的网络环境中, 在投影机 [DHCP] 中选择 [开] 以启用 DHCP 功能并连接它 ([158 页](#), [164 页](#))。



- 无法同时使用有线 LAN 功能和基础结构模式。
- 无法同时使用 PJ AP 和基础结构模式。
- 不能在同一子网使用有线 LAN 和 PJ AP 模式。
- 第一次连接电脑网络时, 也有必要设置电脑。这种情况下, 向网络管理员咨询有关的必要设置。

■ 配置电脑的网络设置

以下为电脑各操作系统的 IP 地址 (有线或无线连接) 设置说明。

Windows 10

- 1 点击屏幕左下角的开始按钮 (Windows 徽标)。
- 2 从显示的开始菜单上的 [Windows 系统工具], 点击 [控制面板]。
 - 在某些版本的 Windows 10 上, 您必须先点击 [所有应用] 才能显示 [Windows 系统工具]。
- 3 单击 [查看网络状态和任务]。
 - 在图标视图中:
 - 单击 [网络和共享中心]。
- 4 单击 [更改适配器设置]。
- 5 对于有线连接, 右键点击 [以太网]; 对于无线连接, 右键点击 [Wi-Fi]。然后, 点击 [属性]。
- 6 在 [此连接使用下列项目] 列表中, 选择 [Internet 协议版本 4 (TCP/IPv4)], 然后单击 [属性] 按钮。记下原网络设置 (IP 地址、子网掩码、默认网关等)。
- 7 选择 [使用下面的 IP 地址] 并设置 IP 地址和子网掩码。
投影机本身的默认 IP 地址为 “192.168.254.254”(有线连接) 或 “192.168.253.254”(无线连接)。指定不同的 IP 地址。
- 8 当设置完成后, 单击 [确定] 按钮, 然后在 [以太网属性] 窗口中单击 [关闭] 按钮将其关闭。

Windows 8.1

- 1 单击开始屏幕左下角的向下箭头。
- 2 单击 [控制面板]。
 - 从桌面屏幕:
 - 按 Win+X 组合键。
 - 在左下角显示的快捷菜单中, 单击 [控制面板]。
- 3 单击 [查看网络状态和任务]。
 - 在图标视图中:
 - 单击 [网络和共享中心]。
- 4 单击 [更改适配器设置]。
- 5 对于有线连接, 右键点击 [以太网]; 对于无线连接, 右键点击 [Wi-Fi]。然后, 点击 [属性]。
- 6 选择 [Internet 协议版本 4 (TCP/IPv4)], 然后单击 [属性] 按钮。记下原网络设置 (IP 地址、子网掩码、默认网关等)。

- 7 选择 [使用下面的 IP 地址] 并设置 IP 地址和子网掩码。
投影机本身的默认 IP 地址为“192.168.254.254”(有线连接) 或“192.168.253.254”(无线连接)。指定不同的 IP 地址。
- 8 当设置完成后, 单击 [确定] 按钮, 然后在 [本地连接属性] 窗口中单击 [关闭] 按钮将其关闭。

Windows 7

- 1 从电脑 [开始] 菜单中选择 [控制面板]。
- 2 单击 [网络和 Internet], 然后单击 [查看网络状态和任务]。
- 3 在窗口左侧的菜单中单击 [更改适配器设置]。
- 4 对于有线连接, 右键单击 [本地连接]; 对于无线连接, 右键单击 [无线网络连接]。然后, 单击 [属性]。
- 5 选择 [Internet 协议版本 4 (TCP/IPv4)], 然后单击 [属性] 按钮。记下原网络设置 (IP 地址、子网掩码、默认网关等)。
- 6 选择 [使用下面的 IP 地址] 并设置 IP 地址和子网掩码。
投影机本身的默认 IP 地址为“192.168.254.254”(有线连接) 或“192.168.253.254”(无线连接)。指定不同的 IP 地址。
- 7 当设置完成后, 单击 [确定] 按钮, 然后在 [本地连接属性] 窗口中单击 [关闭] 按钮将其关闭。

Mac OS X

- 1 打开苹果菜单并选择 [系统预置]。
- 2 在系统预置窗口, 单击 [网络] 以显示网络窗口。
- 3 对于有线连接, 选择 [内置以太网]; 对于无线连接, 选择 [Wi-Fi]。接下来, 选择 [详情]。
- 4 单击 [TCP/IP] 选项卡。记下原网络设置 (IP 地址、子网掩码、路由器、DNS 服务器等)。
- 5 创建一个新的网络环境并设置 IP 地址和子网掩码。
投影机本身的默认 IP 地址为“192.168.254.254”(有线连接) 或“192.168.253.254”(无线连接)。指定不同的 IP 地址。
- 6 单击 [好], 然后选择 [应用] 关闭网络预置窗口。

重设电脑的 IP 地址设置

按照与更改 IP 地址相同的步骤, 根据更改前的记录, 重设值为原始值。

■ 设置网络

显示网络配置屏幕

1 打开电脑和投影机。

 网络功能在插入投影机后约 40 秒可用。

2 启动网络浏览器，在地址栏中输入“http://(投影机 IP 地址)”，然后按 Enter 键。将显示投影机的网络屏幕。

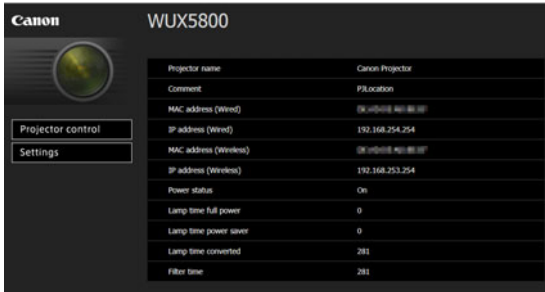

显示以下信息。

Projector control	显示投影机控制屏幕。
Settings	显示设置屏幕。
Projector name	投影机在网络上的名称
Comment	相关的备注说明，例如投影机的安装地点
MAC address (Wired)	有线 LAN 的 MAC 地址
IP address (Wired)	有线 LAN (IPv4) 的 IP 地址
MAC address (Wireless)	无线 LAN 的 MAC 地址
IP address (Wireless)	无线 LAN (IPv4) 的 IP 地址
PowerStatus	投影机的电源状态
Lamp time full power	投影灯在 [全功率] 模式中的工作时间
Lamp time power saver	投影灯在 [节电 1] 模式中的工作时间
Lamp time converted	投影灯的工作时间 (转换值)
Filter time	空气滤网的工作时间
Alert	错误消息 (如果发生错误) Temperature abnormality (温度不正常) Faulty lamp (投影灯故障) Faulty air filter unit (空气滤网组件故障) Faulty cooling fan (冷却扇故障) Faulty power supply (电源故障) Faulty lens (镜头故障)

 对于有线连接 (IPv4)，出厂默认 IP 地址为“192.168.254.254”；对于无线连接 (IPv4)，出厂默认 IP 地址为“192.168.253.254”。如果使用 DHCP 设置，请要求网络管理员提供投影机的 IP 地址。可以从投影机菜单查出 IP 地址 (158 页)。

- 3 在网络屏幕上单击 [Settings]。**
随后将出现密码输入窗口。
- 4 在密码输入窗口中输入用户名和密码，然后单击 [OK]。**
出厂默认的用户名为“root”，密码为“system”。
显示设置屏幕。完成此屏幕上的网络设置。

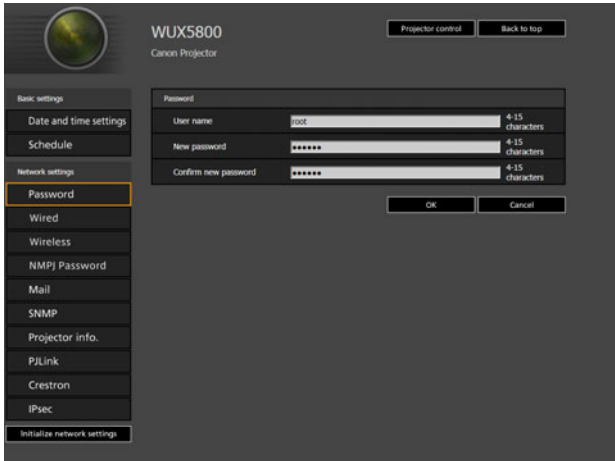

有关投影机网络屏幕的详情，请参见“投影机网络屏幕菜单” ([171 页](#))。



要通过电脑控制投影机，单击 [Projector control] ([83 页](#))。

网络设置

1 从设置屏幕菜单中选择要设置的功能。

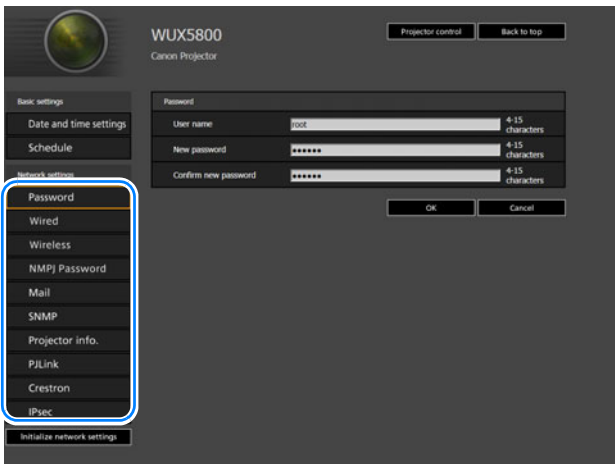

2 在显示的字段 (1) 中输入设置详细信息，然后单击 [OK] (2)。



3 出现一个确认窗口。检查内容，如果正确，单击 [Apply]。

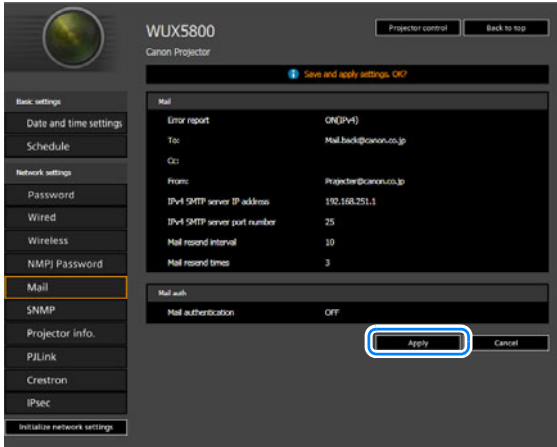

随后会将这些设置应用到投影机。

在菜单中选择 [Wired]、[Wireless] 或 [Password] 会显示如下消息：“Save completed. Please change setting and reconnect.”。

如果选择以上功能外的其他功能，会显示“Save completed”。单击 [Back to top] 返回到网络屏幕的首页。

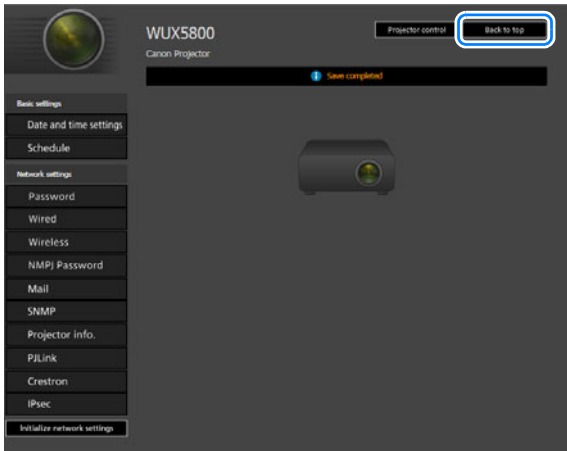

设置错误

发生与设置相关的错误时，错误的名称会显示在屏幕上，且一个“!”标记会显示在错误原因的输入字段旁。

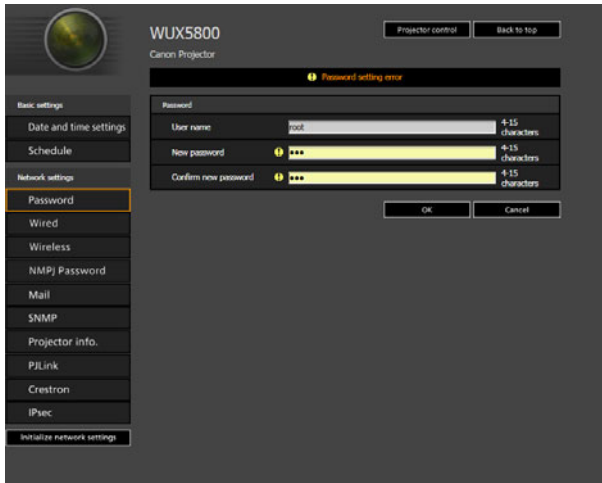

错误含义如下所示。

错误	含义
Input error	在设置屏幕上设置了有效范围以外的设置。
Password setting error	设置密码和确认密码不匹配。
Invalid SMTP	SMTP 服务器的 IP 地址没有设置。
System failed to connect SMTP server.	尝试发送测试邮件时无法连接到 SMTP 服务器。
System failed to connect POP3 server.	尝试发送测试邮件时无法连接到 POP3 服务器。
System doesn't support this auth type.	服务器不支持设置的身份验证类型。
System failed to authenticate.	尝试发送测试邮件时身份验证失败。
The system failed to send the test mail.	测试邮件发送失败的原因是与 SMTP 服务器连接失败或一个并非通常出现的错误。
Wired network is down	有线网络不可用。
At the time of Monday, it is already set.*	由于已经安排了指定的时间和日期的操作，无法设置日程。
Cannot make network settings because IPsec setting is ON.	因 IPsec 设置为 [ON]，无法进行网络设置。
Cannot make IPsec settings because DHCP setting is ON.	因 DHCP 设置为 [ON]，无法进行 IPsec 设置。

* 消息因日期而异。

将网络设置重设为默认设置

- 1 执行“设置网络” (75 页) 中的步骤 1 – 3 以显示设置屏幕。
- 2 单击 [Initialize network settings]。



- 3 出现一个确认窗口。单击 [OK]。

■ 错误通知邮件

当投影机发生错误时，会发送下列错误信息。

错误列表

与温度有关的错误	错误名称	Temperature abnormality (温度不正常)
	文字	The internal temperature of the projector is abnormally high, or else the ambient air temperature exceeds the threshold. If the problem is with the projector, verify that it is properly installed and is being used correctly, and let the inside of the projector cool down for a while with the power plug disconnected from the wall outlet before resuming projection. Remove any objects that are blocking the air intake or exhaust vent. If the air filter is clogged, try cleaning or replacing it. If the same warning is displayed again, the main unit may be faulty. Please contact your dealer.
	含义	投影机内部温度异常高，或者周边空气温度超过阈值。如果投影机出现问题，请确认投影机的安装和使用是否正确，从墙壁插座上拔下投影机电源插头，让投影机内部冷却片刻，然后再继续投影。移除阻挡进气口或排气口的任何物体。如果空气滤网堵塞，请尝试清洁或更换。如果再次显示相同警告，则说明主机可能有故障。请联系经销商。
与投影灯有关的错误	错误名称	Faulty lamp (投影灯故障)
	文字	The lamp has burnt out. Replace the lamp with a new one. If the same warning is displayed again, the lamp drive circuit or a related component may be faulty. Please contact your dealer.
	含义	投影灯已经烧坏。请更换新的投影灯。如果再次显示相同警告，投影灯驱动电路或相关组件可能有故障。请联系经销商。
与空气滤网相关的错误	错误名称	Faulty air filter unit (空气滤网组件故障)
	文字	The air filter is incorrectly installed, or a related component may be faulty. With the power off, re-install the air filter correctly, then turn the power back on. If the same warning is displayed again, please contact your dealer.
	含义	空气滤网安装不正确或相关组件可能存在故障。关闭电源，按正确方式重新安装空气滤网，然后再次开启电源。如果再次显示相同警告，则联系经销商。

与风扇有关的错误	错误名称	Faulty cooling fan (冷却扇故障)
	文字	The cooling fan or a related component may be faulty. With the power off, disconnect the power plug from the wall outlet, and then plug it in again and turn the power back on. If the same warning is displayed again, please contact your dealer.
	含义	冷却风扇或相关组件可能存在故障。关闭电源，从墙壁插座上拔下电源插头，然后重新插上插头，再次开启电源。如果再次显示相同警告，则联系经销商。
	错误名称	Faulty power supply (电源故障)
与电源有关的错误	文字	The power supply voltage may be abnormal, or a related component may be faulty. With the power off, disconnect the power plug from the wall outlet, and then plug it in again and turn the power back on. If the same warning is displayed again, please contact your dealer.
	含义	电源电压可能不正常，或相关组件可能存在故障。关闭电源，从墙壁插座上拔下电源插头，然后重新插上插头，再次开启电源。如果再次显示相同警告，则联系经销商。
与镜头有关的错误	错误名称	Faulty lens (镜头故障)
	文字	The lens unit is incorrectly installed, or a related component may be faulty. With the power off, disconnect the power plug from the wall outlet, check whether the lens unit is installed properly, then turn the power back on. If the same warning is displayed again, please contact your dealer.
	含义	镜头组合安装不正确或相关组件可能存在故障。关闭电源，从墙壁插座上拔下电源插头，检查镜头组合是否正确安装，然后再次开启电源。如果再次显示相同警告，则联系经销商。

从电脑控制投影机

可通过有线或无线网络连接，从电脑控制投影机。

- 1 打开电脑和投影机。
- 2 启动网络浏览器，在地址栏中输入“http://(投影机 IP 地址)”，然后按 Enter 键。将显示投影机的网络屏幕。



投影机出厂默认 IP 地址为“192.168.254.254”(有线连接)和“192.168.253.254”(无线连接)。如果使用 DHCP 设置，请要求网络管理员提供投影机的 IP 地址。可以从投影机菜单查出 IP 地址(158 页)。

- 3 在网络屏幕上单击 [Projector control]。随后将出现密码输入窗口。
- 4 在密码输入窗口中输入用户名和密码，然后单击 [OK]。出厂默认的用户名为“root”，密码为“system”。出现投影机控制屏幕。

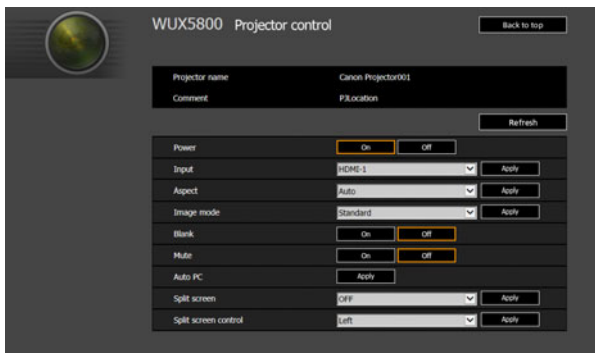

从这个屏幕中可以控制投影机。

项目	说明
Projector name	显示所连接投影机的名称 (184 页)。
Comment	显示备注说明，例如投影机的安装地点 (184 页)。
Refresh	用最新信息刷新显示的内容。
Power	打开或关闭投影机。
Input	选择一个输入信号，然后单击 [Apply] 以切换到该输入信号 (36 页)。
Aspect	选择一个高宽比，然后单击 [Apply] 以切换至该高宽比 (88 页)。
Image mode	选择一个影像模式，然后单击 [Apply] 以切换至该影像模式 (38 页)。
Blank	打开或关闭空白设置 (41 页)。
Mute	打开或关闭静音设置 (43 页)。
Auto PC	单击 [Apply] 执行自动 PC 调整 (113 页)。
Split screen	选择分屏模式的设置，然后单击 [Apply] 切换分屏显示为开或关。
Split screen control	选择分屏模式的控制权设置，然后单击 [Apply] 切换到当前受控的一侧。
Information	在屏幕的顶部显示控制结果与控制错误信息。

5 操作完成后，单击 [Back to top] 返回初始网络屏幕。

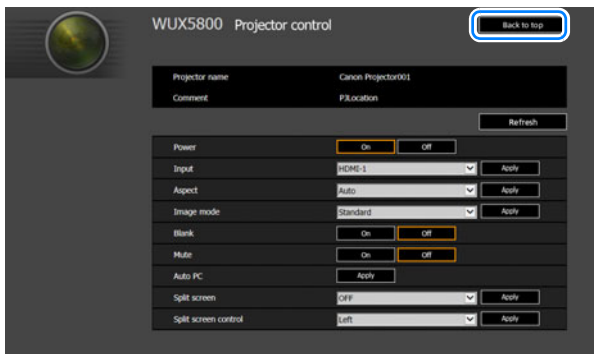

充满屏幕

请根据投影屏幕的高宽比、输入影像信号的类型等，选择最佳屏幕高宽比或最佳投影高宽比以充分利用屏幕大小。

参考下表指定屏幕高宽比和投影高宽比。

当将影像按原始高宽比投影在 16:10 屏幕上时

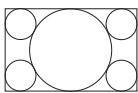
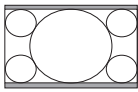
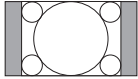
原始高宽比	屏幕高宽比设置 (87 页)	高宽比设置 (88 页)	屏幕影像
(16:10) 1920 x 1200 1440 x 900 1280 x 800	[16:10]	[16:10] [自动]	
(16:9) 1920 x 1080 1280 x 720		[16:9] [自动]	
(4:3) 1600 x 1200 1400 x 1050 640 x 480		[4:3] [自动]	

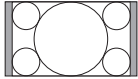
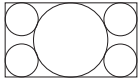
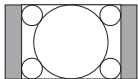

当将影像按原始高宽比投影在 16:9 屏幕上时

原始高宽比	屏幕高宽比设置 (87 页)	高宽比设置 (88 页)	屏幕影像
(16:10) 1920 x 1200 1440 x 900 1280 x 800	[16:9] [16:9 数码影像移位]	[自动]	
(16:9) 1920 x 1080 1280 x 720		[16:9] [自动]	
(4:3) 1600 x 1200 1400 x 1050 640 x 480		[4:3] [自动]	

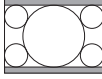
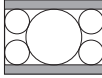
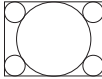
当将影像按原始高宽比投影在 4:3 屏幕上时

原始高宽比	屏幕高宽比设置 (87 页)	高宽比设置 (88 页)	屏幕影像
(16:10) 1920 x 1200 1440 x 900 1280 x 800	[4:3] [4:3 数码影像移位]	[16:10] [自动]	
(16:9) 1920 x 1080 1280 x 720		[16:9] [自动]	
(4:3) 1600 x 1200 1400 x 1050 640 x 480		[4:3] [自动]	

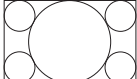
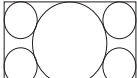

当投影影像使其充满 16:10 屏幕时

原始高宽比	屏幕高宽比设置 (87 页)	高宽比设置 (88 页)	屏幕影像
(16:10) 1920 x 1200 1440 x 900 1280 x 800	[16:10]	[16:10] [自动]	
(16:9) 1920 x 1080 1280 x 720		[16:10]	
(4:3) 1600 x 1200 1400 x 1050 640 x 480		[16:10]	

当投影影像使其充满 16:9 屏幕时

原始高宽比	屏幕高宽比设置 (87 页)	高宽比设置 (88 页)	屏幕影像
(16:10) 1920 x 1200 1440 x 900 1280 x 800	[16:9] [16:9 数码影像移位]	[16:9]	
(16:9) 1920 x 1080 1280 x 720		[16:9] [自动]	
(4:3) 1600 x 1200 1400 x 1050 640 x 480		[16:9]	

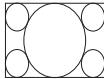
当投影影像使其充满 4:3 屏幕时

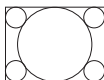
原始高宽比	屏幕高宽比设置	高宽比设置 (88 页)	屏幕影像
(16:10) 1920 x 1200 1440 x 900 1280 x 800	[4:3] [4:3 数码影像移位]	[4:3]	
(16:9) 1920 x 1080 1280 x 720		[4:3]	
(4:3) 1600 x 1200 1400 x 1050 640 x 480		[4:3] [自动]	

■ 选择屏幕高宽比

为使用的屏幕选择正确的屏幕高宽比。
从菜单窗口选择 [安装设置] > [屏幕高宽比]。



选项	功能
16:10*	当使用高宽比为 16:10 的屏幕时选择此模式。当在墙壁上投影时也要选择此屏幕高宽比。
16:9*	当使用高宽比为 16:9 的屏幕时选择此模式。
4:3*	当使用高宽比为 4:3 的屏幕时选择此模式。
16:9 数码影像移位	当使用高宽比为 16:9 的屏幕时选择此模式。虽然此模式下无法使用梯形失真校正，但当直接向前投影时，可上下移动影像。
4:3 数码影像移位	当使用高宽比为 4:3 的屏幕时选择此模式。虽然此模式下无法使用梯形失真校正，但当直接向前投影时，可左右移动影像。

* 在此模式下可进行梯形失真校正。



- 更改屏幕高宽比会重设所有梯形失真或数码影像移位设置。
- 取决于屏幕高宽比设置，[高宽比]中可能自动选择[自动]。

■ 选择高宽比

根据输入信号类型、屏幕的高宽比和分辨率选择高宽比类型。
按遥控器上的 **ASPECT** 按钮更改高宽比类型。*



选项	功能
自动	以输入信号的高宽比投影影像。对于一般的影像投影，请选择此模式。
16:10*	以输入信号 16:10 高宽比投影影像。当在 [自动] 模式下无法正确投影高宽比为 16:10 的影像时选择此项。
16:9	以输入信号 16:9 高宽比投影影像。当在 [自动] 模式下无法正确投影高宽比为 16:9 的影像时选择此项。
4:3	以输入信号 4:3 高宽比投影影像。当在 [自动] 模式下无法正确投影高宽比为 4:3 的影像时选择此项。
变焦 *	根据屏幕高宽比裁剪屏幕的上 / 下或左 / 右部分，然后放大影像中心。在观看视频时，如果显示信箱（屏幕顶部 / 底部有黑线），请选择此项。
原尺寸 *	使用输入信号的原始分辨率投影影像。如果电脑屏幕的显示分辨率低于投影机，则会显示相对更小但比其他高宽比更清晰的投影。

* 取决于输入信号和/或分辨率大小，可能存在无法选择该项的情况。不可用的菜单会显示为灰色或隐藏。



- 对于 LAN 和 USB 输入，将自动选择 [自动]。
- 对于不同的屏幕高宽比或输入信号类型，将显示不同的内容。
- 高宽比类型也可以从菜单 [输入设置] > [高宽比] (113 页) 来切换。

■ 高宽比与屏幕高宽比之间的关系



- 当设置为 [自动] 时，如果未正常投影高宽比为 16:9 的电脑影像，请选择 [16:9] 作为屏幕高宽比。
- 对于顶部和底部有黑边的 16:9 影像，例如地面电影广播影片，通过在 [高宽比] 中选择 [变焦]，您可以将 16:9 影像完整投影在屏幕上。
在某些情况下，根据输入信号和 / 或分辨率，可能无法选择 [变焦]。
- 要执行梯形失真校正，请选择除 [4:3 数码影像移位] 和 [16:9 数码影像移位] 以外的选项作为屏幕高宽比。

调整梯形失真

支持两种类型的校正：水平/垂直校正和边角校正。

使用水平/垂直梯形失真校正可分别调整影像宽度或高度失真；使用边角校正可调节影像每个边角的位置。

梯形失真校正也可通过按遥控器或投影机上的 **KEYSTONE** 按钮进行。

■ 水平 / 垂直梯形失真校正

1 选择 [安装设置] > [梯形失真] > [垂直水平梯形失真]。



2 按遥控器或投影机上的 **KEYSTONE** 按钮显示 [垂直水平梯形失真调整] 窗口。

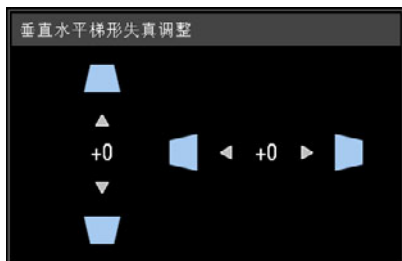
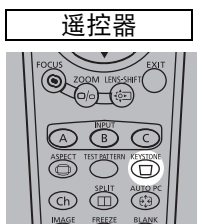

3 按方向按钮调整尺寸，然后按 OK 按钮。

要校正顶部失真，
请按 [▲] 按钮。

要校正底部失真，
请按 [▼] 按钮。

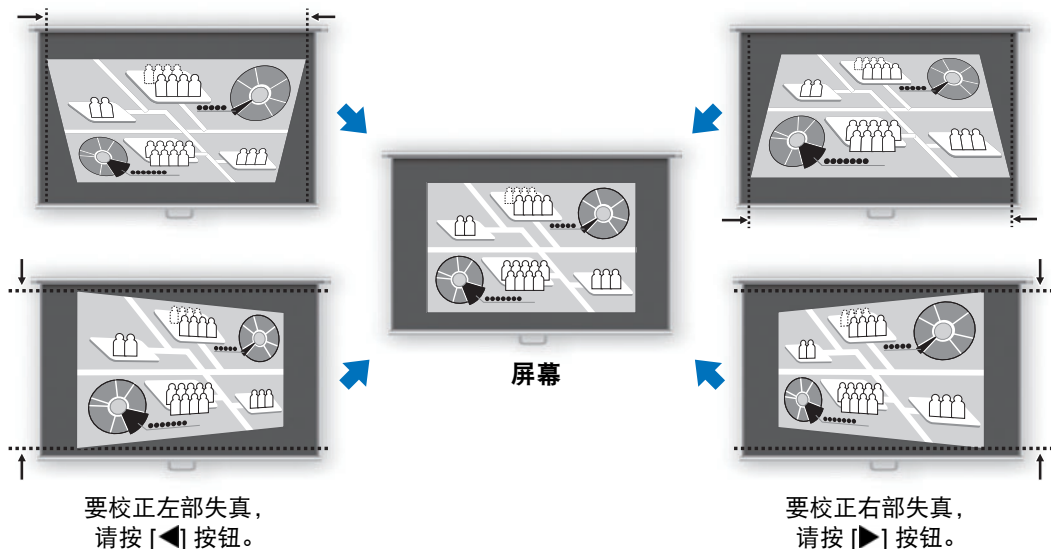

- 在水平 / 垂直梯形失真校正期间，[安装设置] 菜单中的 [变焦] (130 页) 不可用。
- 可用的水平垂直梯形失真范围可能因镜头、变焦位置和移位而异。

■ 边角调整

1 选择 [安装设置] > [梯形失真] > [边角调整]。



2 按遥控器或投影机上的 KEYSTONE 按钮显示 [边角调整] 窗口。

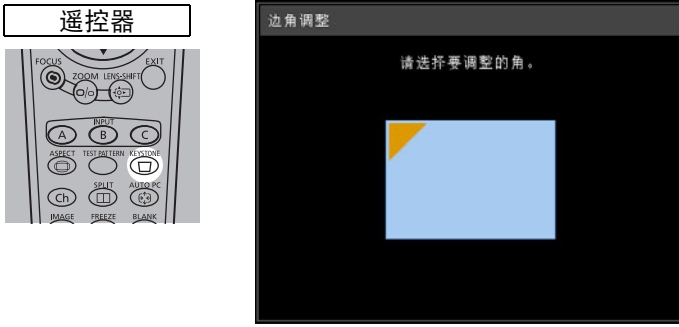

3 按方向按钮选择要校正的边角，然后按 OK 按钮。

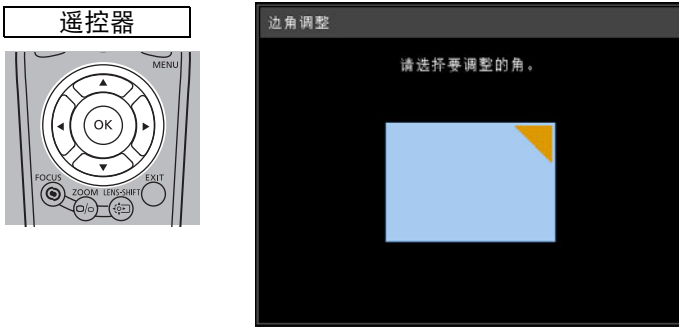

4 按方向按钮调整边角，然后按 OK 按钮。

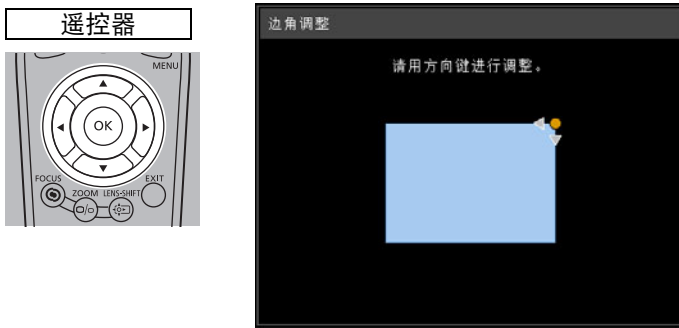

 如果以后使用 [安装设置] 菜单中的 [变焦] (130 页)，将会清除边角调整设置。

重置梯形失真调整

首先，按两下遥控器或投影机上的 KEYSTONE 按钮显示 [重置梯形失真] 窗口。接下来，使用 [◀] 按钮选择 [确定]，然后按 OK 按钮。

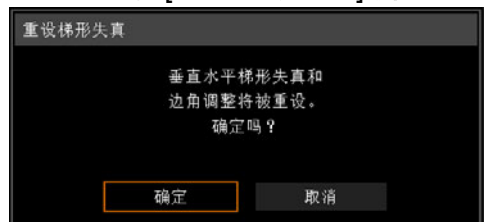

使用测试图案调整

安装过程中可通过使用测试图案来调整分辨率和颜色。

要进入测试图案菜单，在 [安装设置] 菜单中选择 [测试图案] > [开] (136 页)，或按遥控器上的 **TEST PATTERN** 按钮。

当显示测试图案时，可使用 [▲]/[▼] 按钮切换不同的测试图案。如果有其他图案可选，可使用 [◀]/[▶] 按钮切换图案。在显示测试图案期间，将出现一个对话框，其中指明了当前测试图案，并提供了操作说明。

在您调整影像时，观察投影的测试图案。

可显示以下测试图案。

使用 [▲]/[▼]
切换图案

使用 [◀]/[▶]
切换选项图案

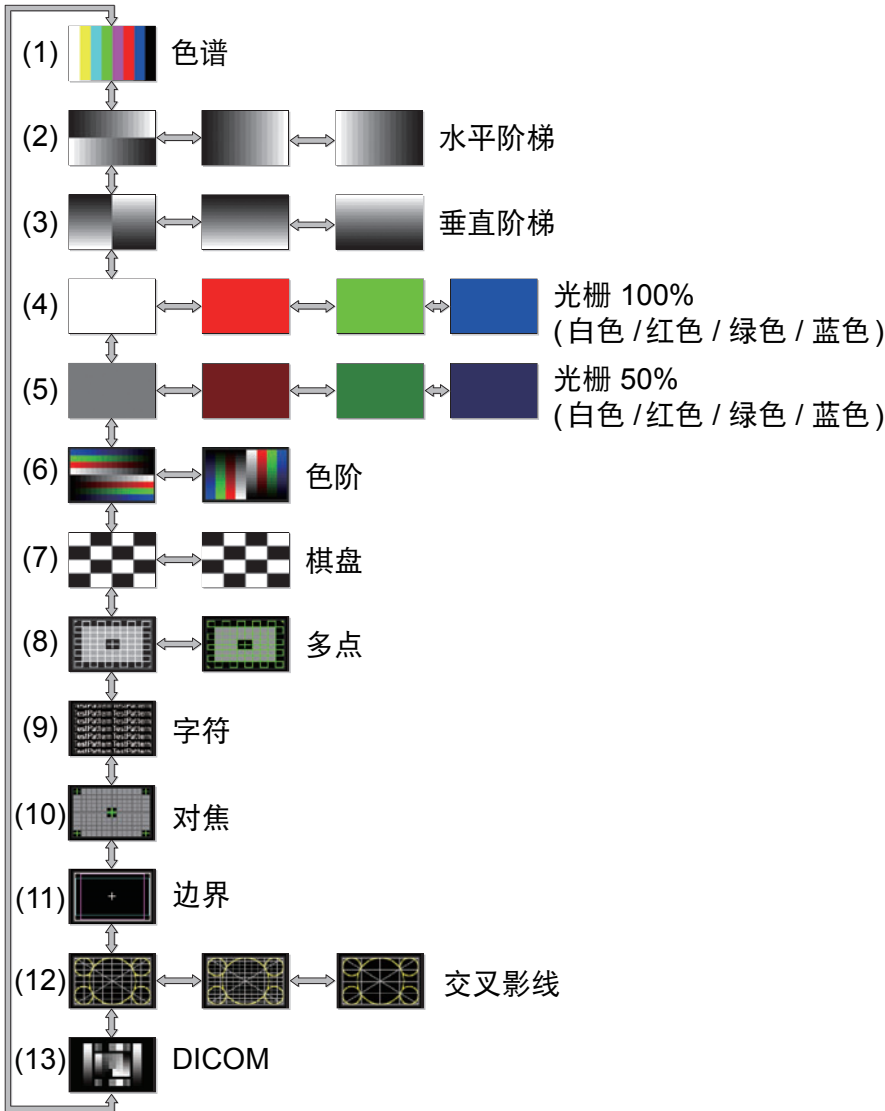

同时从多台投影机投影 (边缘融合)

可以融合同时从多台投影机投影影像的重叠边缘, 使整个影像显得更加平滑无缝。此功能称为边缘融合。

按照以下步骤进行两台投影机并排的基本边缘融合。



从多台投影机投影时, 注意每台可能具有不同的色彩平衡。因此, 即使是相同的机型, 颜色差异也可能很明显。

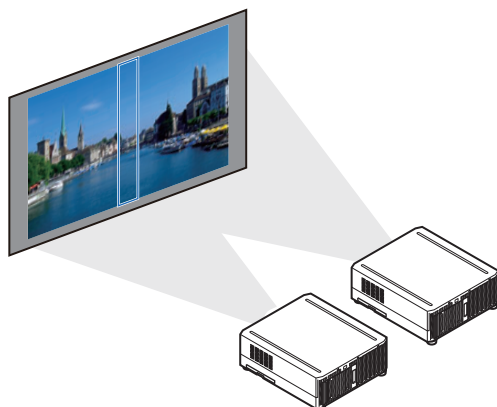

1 选择 [安装设置] > [专业设置] > [边缘融合] > [调整]。

边缘融合		
侧面	宽度	开始位置
左	0	0
右	0	0
上	0	0
下	0	0
色彩融合调整	关	
黑电平调整	关	
标记	关	
重设		
边角调整		
返回		

2 将 [标记] 设置为 [开]。

将投影影像上的标记线。红色标记指示调整的开始位置, 绿色标记指示结束位置。

最初, 当准备边缘融合时, 只有红色标记可见, 因为它被投影在绿色标记上。

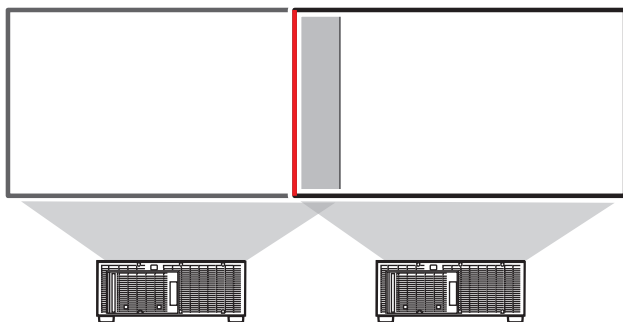

3 在 [侧面] 中, 选择 [开始位置], 然后使用 [▲] / [▼] 按钮将起始标记移动到重叠区域的外边缘。

对每个边缘做这个; 在顶部、底部、左侧和右侧。

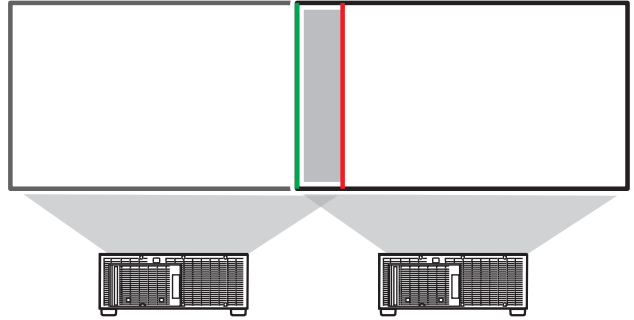

4 选择 [宽度], 然后使用 [▲] / [▼] 按钮将结束标记移动到重叠区域的内边缘。

对每个边缘做这个; 在顶部、底部、左侧和右侧。

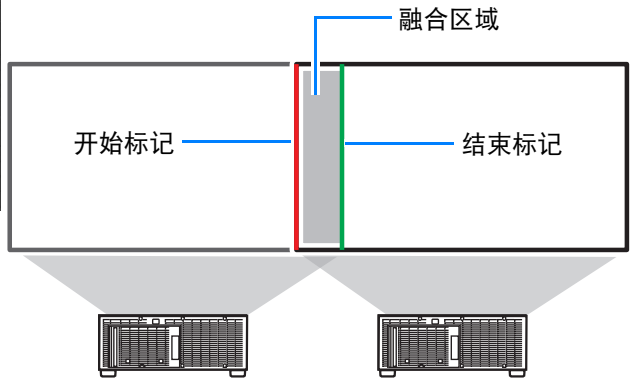

开始标记与结束标记之间的区域称为融合区域。对此区域应用阴影效果, 调整亮度, 使亮度同与其他区域重叠的部分相一致。在完成一个影像的设置后, 对另一个影像执行同样的操作, 以指定融合区域。调整设置以使每个影像的融合区域完全相同。

5 将 [标记] 设置为 [关]。

调整重叠区域

调整重叠区域以在投影的影像之间创建更平滑的过渡。

匹配重叠区域中的颜色

在重叠投影时，重叠区域内采用其他颜色或颜色错误的影像部分，可能会更为显眼。您可以执行 [色彩融合调整]，使重叠区域看上去不那么明显。

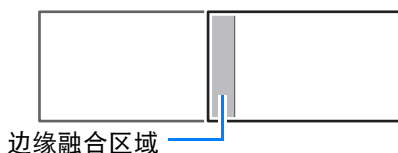

- 1 选择 [安装设置] > [专业设置] > [边缘融合] > [调整] > [色彩融合调整] > [调整]。

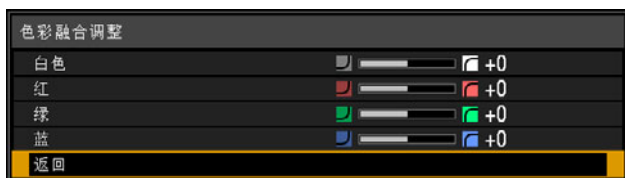

- 2 首先改变 [白色] 值来同时调整红色、绿色和蓝色，然后再单独调整 [红]、[绿] 和 [蓝] 值。

- 3 在所有投影机上重复此调整。

匹配重叠区域中的黑色

在重叠投影中，投影的暗色强度低于重叠区域中的其它颜色。您可以通过调整不重叠影像区域的黑电平，来减轻该重叠区域对注意力的分散。

此处的不重叠影像区域（从结束标记到影像的中央）称为区域“D”。通常，相对于结束标记来标识三个区域：A、B 和 C。

在下面的操作说明中，只调整了区域 D，而 A、B 和 C 的宽度保持为默认值 0。

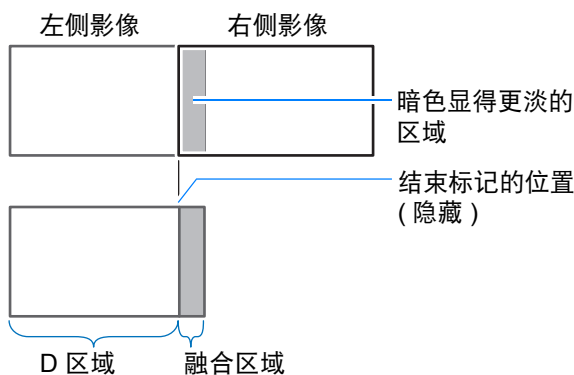

为准备进行调整，请选择 [系统设置] > [用户屏幕设置] > [无信号屏幕] > [黑色]，不使用任何输入信号开始投影，然后关闭房间中的照明，以便能够检查昏暗的影像区域。

- 1 选择 [安装设置] > [专业设置] > [边缘融合] > [调整] > [黑电平调整] > [调整]。
- 2 选择 [调整类型] > [黑电平]。

- 3 选择 [D 区域 基准] 后，一边观看影像一边调整值，使融合区域与区域 D 的亮度和色彩一致。

黑电平调整	
调整类型	黑电平
B区域 基准	0
B区域 红	+0
B区域 绿	+0
B区域 蓝	+0
D区域 基准	0
D区域 红	+0
D区域 绿	+0
D区域 蓝	+0
返回	

- 4 在所有投影机 on 重复此调整。

■ 使重叠边缘不太明显

区域 D 右边缘 (沿融合区域的边缘) 的黑电平可能比周边区域的黑电平更醒目。通过调整区域 B 的黑电平，可实现更平滑的过渡。

为进行补偿，请按如下所述调整每个区域。如果投影的影像有多个融合区域 (在顶部、底部和两侧)，必须调整 A、B、C 区域的宽度，以适合这些融合区域。

本示例中提供了有关调整区域 B 的说明。

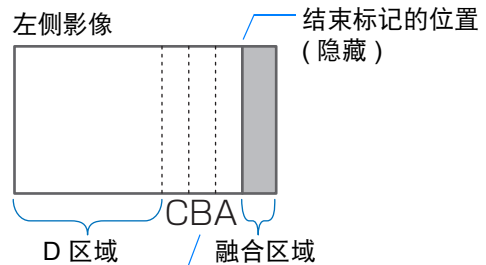

区域 C - A (默认值: 0)

- 区域 A: 无法调整黑电平。
- 区域 B: 可调整到不同于区域 D 的黑电平。
- 区域 C: 可相对于区域 B 和 D 的黑电平进行调整，以呈现平滑的过渡。

- 1 选择 [安装设置] > [专业设置] > [边缘融合] > [调整] > [黑电平调整] > [调整]。

黑电平调整	
调整类型	区域
侧面	左
A宽度	0
B宽度	0
C宽度	0
返回	

- 2 选择 [调整类型] > [区域] > [侧面] > [右]。
- 3 选择 [B 宽度]，然后调整区域 B 的宽度，以便与黑电平醒目的区域大致相符。
- 4 选择 [调整类型] > [黑电平]。一边观看影像，一边调整 [B 区域基准]。
- 5 一边观看影像，一边调整区域 A、B 和 C 的宽度。
- 6 根据需要重新调整区域 B 的黑电平。

- 调整区域 B 黑电平的结果将应用到所有侧面。
- 如果使用 [色彩融合调整] 或其他菜单执行调整, 可能不会去除影像重叠区域内分散注意力的颜色和亮度差异。
- 通过调整 [调整类型] > [黑电平] > [红]、[绿] 和 [蓝] 来精细调节融合。

■ 边角调整

在重叠投影时, 必须对多台投影机投影的影像重新调整投影位置, 确保准确。可将融合区域每个角的位置与从参考投影机投影的融合区域对齐。

- 1 在参考投影机上, 配置梯形失真 (130 页) 和边缘融合 (133 页) 设置, 然后将边缘融合标记设置为 [开] (93 页)。
- 2 选择 [安装设置] > [专业设置] > [边缘融合] > [调整] > [边角调整]。
- 3 选择一个调整点, 移动该点以使影像整体看上去匀称。



- 4 观看投影影像的同时, 精细调节要调整的投影机的标记, 使其尽可能与参考投影机的标记重叠。

作为参考的投影机投射的影像

所要调整的投影机投射的影像

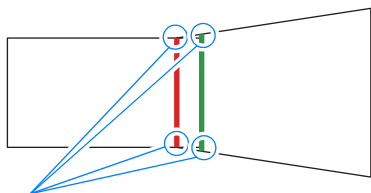

调整重叠区域四个边角的位置。校正一个点的位置, 也会连带移动重叠区域对侧的点, 从而能校正整个屏幕。

- 5 将参考投影机的边缘融合标记设置为 [关] (93 页)。

- 首先完成 [侧面] 调整 (93 页)。
- 当 [梯形失真] 设置为 [边角调整] 且高宽比为 [16:10] 时, 可对边缘融合宽度设置为 12 或更高宽度的投影侧进行调整。
- 要重设调整, 使用 [梯形失真] (130 页)。
- 如果边缘融合宽度小, 则调整余量可能会受到限制。

使用免 PC 多投影

USB 闪存盘上的 JPEG 影像可最多分别在九台投影机上进行投影，也可合并为一张大影像来投影。

通过有线 LAN 连接投影机时，在左上角投影影像的投影机称为主投影机，其他八台投影机为次投影机。影像作为总体由主投影机控制。

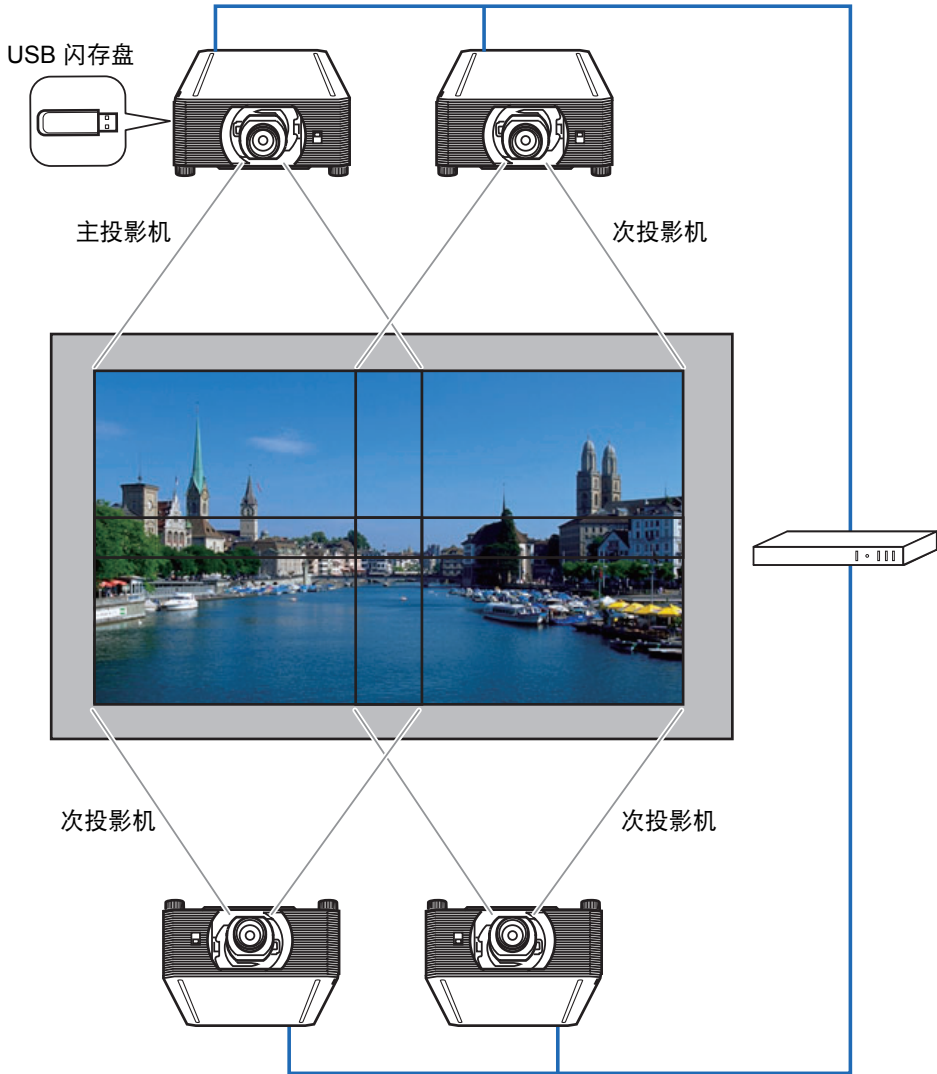

免 PC 多投影无法通过无线 LAN 提供。

特别安排

此功能可用以下数量的投影仪和布局方式提供。

您指派作主投影仪的投影仪在布局方式中标记为 [1]，始终投影左上方的影像。

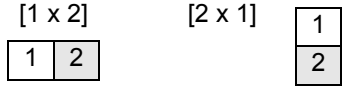
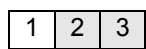
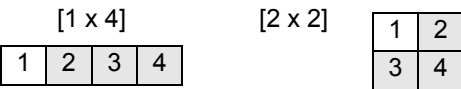
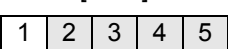
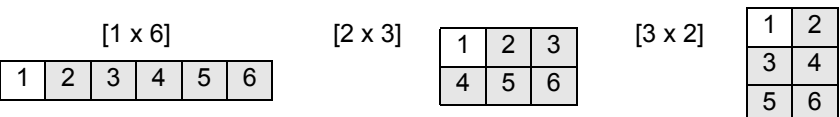
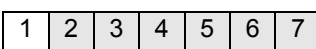
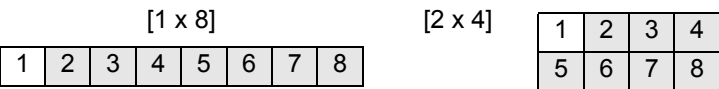
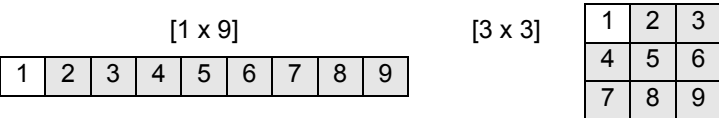
投影机数量	布局图案 (列 × 行)
2	$[1 \times 2]$ $[2 \times 1]$ 
3	$[1 \times 3]$ 
4	$[1 \times 4]$ $[2 \times 2]$ 
5	$[1 \times 5]$ 
6	$[1 \times 6]$ $[2 \times 3]$ $[3 \times 2]$ 
7	$[1 \times 7]$ 
8	$[1 \times 8]$ $[2 \times 4]$ 
9	$[1 \times 9]$ $[3 \times 3]$ 

按如下设置投影机。

- 1 在每台投影仪上，配置安装和影像调整设置，如边缘融合 (93 页) 和梯形失真校正 (89 页)，以融合重叠区域。
- 2 通过 LAN 连接线连接投影机，将 [网络 (有线/无线)] 设置为 [开/关] 或 [开/开 (Pj AP)] (157 页)。

3 将一些投影机配置为次投影机。

选择 [输入设置] > [免 PC 多投影] > [模式设置] > [次]。



在每台次投影机完成此设置。

4 将一台投影机配置为主投影机。

(1) 选择 [输入设置] > [免 PC 多投影] > [模式设置] > [主]。

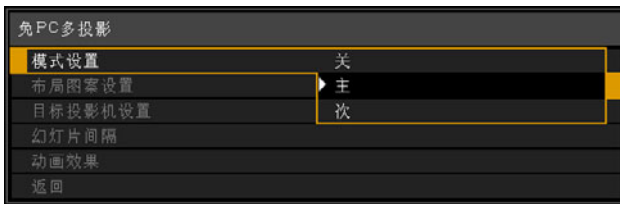

(2) 配置 [免 PC 多投影] 中的以下设置。

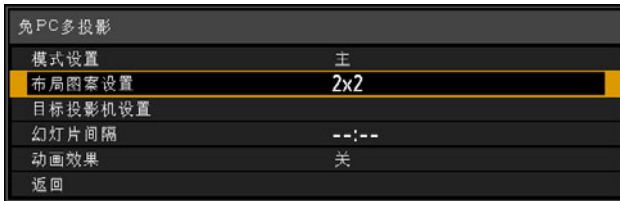

- [布局图案设置]
指定投影机总数和布局图案 (99 页)。
- [目标投影机设置]
指定次投影机的 IP 地址。
- [幻灯片间隔]
指定幻灯片播放间隔 (5 秒钟到 10 分钟)。
- [动画效果]
指定幻灯片使用的过渡效果。

5 在主投影机屏幕上，选择 [输入设置] > [免 PC 多投影] > [目标投影机设置] > [确认]，并检查指派给各投影机的号码。

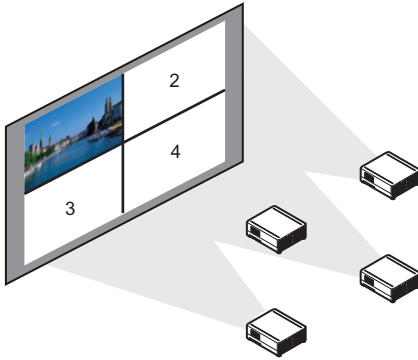

- 如果投影时关闭投影机然后再打开，幻灯片会自动从最后用于投影的文件夹中的第一个影像继续播放。
- 如果影像画面没有切换到相应编号的影像，调整 IP 地址设置。

菜单指南

使用菜单

使用菜单具体设置投影机的操作。

1 按 MENU 按钮显示菜单窗口。

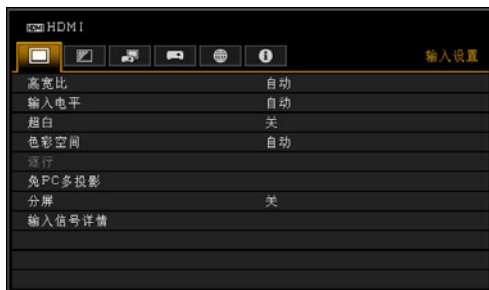
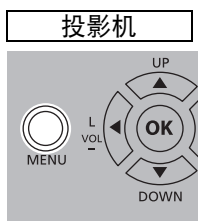
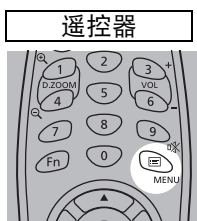

2 按 [◀] / [▶] 按钮选择选项卡。

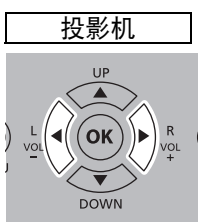

- 如果选项卡位置未以橙色突出显示，请按 [▲] / [▼] 按钮将当前选择区域移至顶部。

3 按 [▲] / [▼] 按钮选择项目。

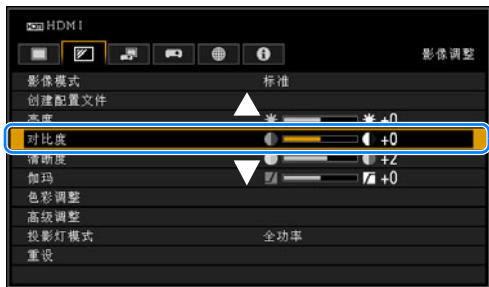
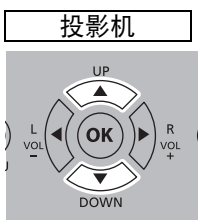

4 选择内容。

对于不同的项目，选择内容的方式有所不同。

从列表中选择 例如：高宽比 (113 页)

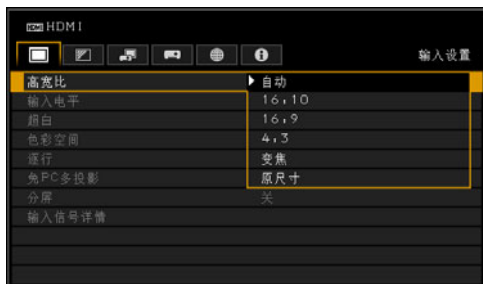

1. 选择 [高宽比]。
2. 按 OK 按钮或 [▶] 按钮显示内容列表。
3. 使用 [▲] / [▼] 按钮选择所需内容。
4. 找到所需内容时，按 OK 按钮或 [▶]。

通过 [◀] / [▶] 按钮调整 例如：对比度 (121 页)



1. 选择 [对比度]。
2. 使用 [◀] / [▶] 按钮调整设置。

从另一屏幕选择 (1) 例如：捕获标识 (138 页)



1. 选择 [捕获标识]。
2. 按 **OK** 按钮显示另一屏幕。
3. 然后按照屏幕上的说明操作。

从另一屏幕选择 (2) 例如：跟踪 (114 页)

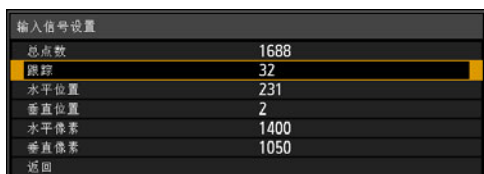



1. 选择 [输入信号设置]。
2. 按 **OK** 按钮显示另一屏幕。
3. 使用 [▲] / [▼] 按钮选择 [跟踪]。
4. 使用 [◀] / [▶] 按钮选择数值。

- 5** 按 **MENU** 按钮会使菜单屏幕消失。
如果按 **EXIT** 按钮，菜单画面也将消失。

菜单屏幕分为如下所示的 6 个选项卡：

 **[输入设置] 选项卡 (112 页)**
可以设置信号类型或输入影像的投影方法。

 **[影像调整] 选项卡 (120 页)**
可以根据您的喜好调整影像质量和色彩。

 **[安装设置] 选项卡 (128 页)**
安装投影机时会使用此设置。

 **[系统设置] 选项卡 (137 页)**
可以设置投影机的操作。

 **[网络设置] 选项卡 (155 页)**
这些设置用于通过网络从电脑使用投影机时。

 **[信息] 选项卡 (170 页)**
可以查看有关投影影像信号类型的信息以及其它信息。



菜单内容

菜单项目

菜单配置

输入设置 (112 页)

菜单	选项 / 子菜单		详情	
高宽比	自动*、16:10 (1)、16:9 (2)、4:3 (2)、变焦 (3)、原尺寸 (2)		113 页	
自动PC (4)			113 页	
输入信号选择 (4)			113 页	
输入信号设置 (4)	总点数、跟踪、水平位置、垂直位置、水平像素、垂直像素		114 页	
输入电平 (5)	自动*、标准、扩展		115 页	
超白 (5)	关、开*		115 页	
色彩空间 (5)	自动*、RGB、YCbCr		115 页	
逐行 (3)	关、影片/自动*、视频 1、视频 2、25p/30p(PsF)		116 页	
幻灯片播放间隔 (6)	[--:--]		116 页	
动画效果 (6)	关*、淡入淡出、淡出/淡入		116 页	
免 PC 多投影	模式设置	关*、主、次	117 页	
	布局图案设置	总数、布局图案	117 页	
	目标投影机设置	IP 地址、确认、确定	117 页	
	幻灯片间隔	--:--]	118 页	
	动画效果	关*、淡入淡出、淡出/淡入	118 页	
分屏	关*、开		118 页	
	设置	分屏		关*、开
		控制权		左画面*、右画面
		左右交换		是、否
	布局	模式 3-7、模式 5-5、模式 7-3		
输入信号详情 (5)	格式信息、色彩/范围信息、DP Link 信息		119 页	

*: 出厂设置或执行 [出厂设置] 后的状态。

对于以下输入信号显示。

- (1): HDMI、DisplayPort、数码 PC、模拟 PC、HDBaseT
- (2): HDMI、DisplayPort、数码 PC、模拟 PC、组件、HDBaseT
- (3): HDMI、DisplayPort、组件、HDBaseT
- (4): 模拟 PC
- (5): HDMI、DisplayPort、HDBaseT
- (6): USB

影像调整 (120 页)

菜单	选项 / 子菜单		详情
影像模式	标准*、演讲、动态、视频、照片/sRGB、DICOM SIM、用户 1-5		121 页
创建配置文件 / 保存配置文件	用户 1、用户 2、用户 3、用户 4、用户 5		121 页
基准影像模式			
亮度			121 页
对比度			121 页
清晰度			121 页
伽玛			122 页
色彩调整	色彩浓度、色彩平衡、色温、红色增益、绿色增益、蓝色增益、红色补偿、绿色补偿、蓝色补偿		122 页
高级调整	环境光 (7)	关* 调整	123 页
		种类、等级	
	随机噪声降噪 (8)	关*、低、中、高	123 页
	MPEG 降噪 (8)	关*、低、中、高	124 页
	蚊式噪声降噪 (9)	关*、低、中、高	124 页
	动态伽玛 (*1)	关*、低、中、高	124 页
	色彩标准 (10)	自动*、BT.709、BT.2020	124 页
记忆色彩校正 (*1)	肤色	关*、弱、中、强	125 页
	天蓝色	关*、弱、中、强	
	绿色	关*、弱、中、强	

菜单	选项 / 子菜单		详情
高级调整	6轴色彩调整	关*、调整	125 页
	伽玛精细调谐 (11)	关*、调整	126 页
	投影灯控制	关*、开	126 页
投影灯模式	全功率*、节电 1、节电 2		127 页
重置	确定、取消		127 页
影像优先级 (在分屏模式下)	主*、次		127 页

*: 出厂设置或执行 [出厂设置] 后的状态。

在下面的设置下，不同于出厂设置。

(*1): 当影像模式是 [动态] 时为 [弱]

在以下条件下显示。

(7): 当影像模式是 [照片/sRGB] 时

(8): 当输入信号不是 LAN 或 USB 时

(9): 当输入信号是 LAN 或 USB 时

(10): 当影像模式是 [视频] 时

(11): 当影像模式不是 [DICOM SIM] 时

安装设置 (128 页)

菜单	选项 / 子菜单		详情	
位置锁定	关*、开		129 页	
影像翻转 水平/垂直	无*、悬吊安装、后投影、后投影悬吊安装		129 页	
屏幕高宽比	16:10*、16:9、4:3、16:9 数码影像移位、4:3 数码影像移位		129 页	
变焦			130 页	
梯形失真	垂直水平梯形失真*、边角调整		130 页	
	重置	确定、取消		
数码影像移位			130 页	
专业设置	RGB 对准	微数码影像移位	关*、调整	131 页
		光栅	关*、调整	
	高海拔设置	关*、开		132 页
	镜头位移模式	标准*、扩展		132 页
	边缘对焦	关*		132 页
		开	确定	
边缘融合	重置		133 页	
	调整	侧面、左、右、上、下、色彩融合调整、黑电平调整、标记、边角调整、重置		
镜头 - 位置	加载位置 1 - 3		135 页	
	保存位置 1 - 3			
	镜头位移重置	预设位置		XX% (12)、0%
屏幕色彩	标准*		136 页	
	绿板			
	调整	红色增益、绿色增益、蓝色增益、红色补偿、绿色补偿、蓝色补偿		
测试图案	关*		136 页	
	开			

*: 出厂设置或执行 [出厂设置] 后的状态。

(12): XX% 指示安装镜头的预设位置。

系统设置 (137 页)

菜单	选项 / 子菜单		详情	
用户屏幕设置	捕获标识	确定、取消	138 页	
	标识位置	左上、右上、中央*、左下、右下	138 页	
	无信号屏幕	黑、蓝*、用户标识	138 页	
	空白时屏幕	黑*、蓝、用户标识	138 页	
	启动投影机	跳过、Canon标识*、用户标识	139 页	
屏幕上	菜单位置	左上、右上、中央*、左下、右下	139 页	
	菜单显示时间	标准*、扩展	139 页	
	向导	关、开*	140 页	
	显示输入状态	关、开*	140 页	
	NMPJ待机指南显示	关、开*	141 页	
	分屏ID显示	关、开*	141 页	
	投影灯警告显示	关、开*	141 页	
	空气滤网警告显示	关、开*	141 页	
过热警告显示	关*、开	141 页		
遥控 / 侧控	哔音	关、开*	142 页	
	按键重复	关、开*	142 页	
	按键锁定	关*、主机、遥控器 (无线)	142 页	
	IR 接收器设置	全部*、前、后投影	143 页	
	遥控频道	频道 1、频道 2、频道 3、频道 4、独立*	143 页	
	[INPUT A-C] 按钮设置	INPUT A	无效、HDMI*、DisplayPort、数码 PC、模拟 PC1、模拟 PC2、组件、HDBaseT、LAN、USB	143 页
		INPUT B	无效、HDMI、DisplayPort*、数码 PC、模拟 PC1、模拟 PC2、组件、HDBaseT、LAN、USB	
		INPUT C	无效、HDMI、DisplayPort、数码 PC、模拟 PC1、模拟 PC2*、组件、HDBaseT、LAN、USB	
	[Fn] 按钮设置	无效*、分屏	143 页	
	音频输入端子选择	HDMI	关、音频输入、HDMI*	144 页
DisplayPort		关、音频输入、DisplayPort*		
数码 PC		关、音频输入*		
模拟 PC1		关、音频输入*		
模拟 PC2		关、音频输入*		
组件		关、音频输入*		
HDBaseT		关、音频输入、HDBaseT*		
LAN		关、音频输入、LAN*		
USB	关、音频输入*			
HDBaseT 信号质量		144 页		
Extron XTP	关*、开	144 页		
串行通信	服务端口*、HDBaseT		145 页	
	详情	波特率、数据位、奇偶 停止位 1*、2		
电源设置	待机电源设置	通常、节电*	145 页	
	电源管理模式	无效、光源关闭、待机*	146 页	
	电源管理时间	5 分钟、10 分钟、15 分钟*、20 分钟、30 分钟、60 分钟	146 页	
	直接开机	关*、开	146 页	
减少运动模糊	关*、弱、强	147 页		

菜单	选项 / 子菜单		详情	
语言	English*、Deutsch、Français、Italiano、Español、Português、Svenska、Русский、Nederlands、Suomi、Norsk、Türkçe、Polski、Magyar、Čeština、Dansk、انجليزي、中文简体、中文繁體、한국어、日本語		147 页	
其它设置	密码设置	关*、开	148 页	
	注册密码		148 页	
	日期和时间设置	日期和时间		149 页
		日期显示格式	年/月/日、月/日/年、日/月/年	
		夏令时	关*、开、编辑	
		地区、时区		
	日程	SNTP	关、开 (IPv4)、开 (IPv6)	150 页
		默认	关*、开、编辑	
		特定时期 1-5	关*、开、编辑	
	恢复伽玛	关*、调整		153 页
	投影灯计时器	重设	是、否	153 页
	空气滤网计时器	重设	是、否	154 页
	功率计			154 页
固件	是、否		154 页	
出厂设置	确定、取消		154 页	

*: 出厂设置或执行 [出厂设置] 后的状态。

网络设置 (155 页)

菜单	选项 / 子菜单		详情	
网络设置锁	解锁	输入密码	156 页	
	锁定*			
网络密码设置	关、开*		156 页	
注册网络密码	输入密码		156 页	
网络 (有线/无线)	关/关*、开/关、开/开 (Pj AP)、关/开 (Pj AP)、关/开 (Infra)		157 页	
详细设置 (有线)	MAC 地址		158 页	
	详细 IPv4 地址设置	IP 地址、子网掩码、网关地址		
		DHCP		关*、开
		TCP/IP 设置	IP 地址、子网掩码、网关地址	
	IPv6	关*、开		159 页
	详细 IPv6 地址设置	本地链路、自动 <1> - <5>、手动、网关		
		自动设置	关、开*	
	手动设定	IP 地址、前缀长度、网关地址		
网络设置初始化	是、否		161 页	

菜单配置

菜单	选项 / 子菜单		详情	
详细设置 (无线)	模式、SSID、安全、频道、信号强度、MAC 地址		162 页	
	Wi-Fi Protected Setup	PBC		确定、取消
		PIN		确定、取消
	手动设定	模式		
		SSID		更新 SSID 1 – 14 SSID 输入 手动 SSID 输入
		安全		打开、WEP、WPA2 AES、WPA/WPA2 TKIP/AES
		频道		
		密钥 ID		1、2、3、4
		密钥类型		ASCII、HEX
	密钥			
	详细 IPv4 地址设置	IP 地址、子网掩码、网关地址		164 页
		DHCP	关*、开	
		TCP/IP 设置	IP 地址、子网掩码、 网关地址	
	IPv6	关*、开		
	详细 IPv6 地址设置	本地链路、自动 <1> – <5>、手动、网 关		
自动设置		关、开*		
手动设定		IP 地址、前缀长度、 网关地址		
网络设置初始化	是、否			
PJLink	关、开*		167 页	
AMX Device Discovery	关*、开		168 页	
Crestron RoomView	关*、开		168 页	
信息	电子邮件发送人地址		169 页	
	电子邮件接收人地址			
	详细信息 (有线)	IPv4		本地链路、自动, 手动
		IPv6		
详细信息 (无线)	IPv4	本地链路、自动, 手动		
	IPv6			

*: 出厂设置或执行 [出厂设置] 后的状态。

信息 (170 页)

菜单
机型名称
输入信号
固件
序列号
投影机使用时间
IP 地址 (有线)
IP 地址 (无线)
投影机名称
备注
系统信息 ID

*: 出厂设置或执行 [出厂设置] 后的状态。



即便恢复出厂设置也不会重设下面的设置。

- 所选输入信号
- [影像调整]
 - 保存配置文件
 - 基准影像模式
 - 伽玛精细调谐 (保存的值)
- [安装设置]
 - 镜头 - 位置
 - 高海拔设置
 - 镜头位移模式
 - 边缘对焦 (设定值)
 - 光栅
- [系统设置]
 - 遥控频道
 - Extron XTP
 - 串行通信 (停止位)
 - 待机电源设置
 - 语言
 - 日期和时间设置
 - 日程
 - 恢复伽玛
 - 投影灯计时器
 - 空气滤网计时器
 - 功率计
 - 固件
- [网络设置]
- [信息]

菜单介绍

输入设置

本节介绍如何设置高宽比、分辨率以及从 USB 闪存盘投影。

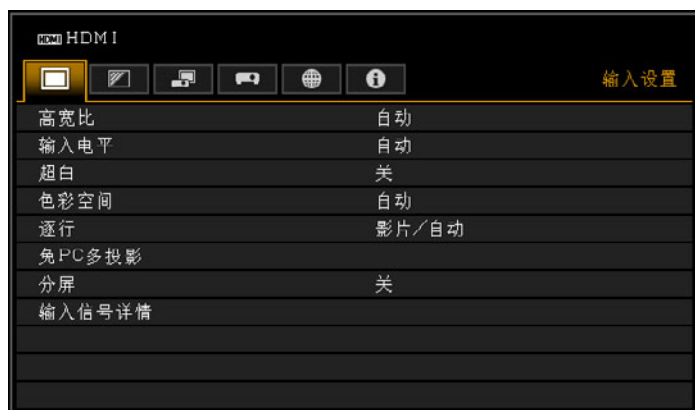

输入信号是 HDMI 时的菜单画面

菜单	功能	详情
高宽比	选择影像高宽比。	113 页
自动 PC	自动调整显示位置偏差及屏幕闪烁。	113 页
输入信号选择	手动设置适合投影电脑影像的分辨率。	113 页
输入信号设置	完成输入信号设置。	114 页
输入电平	选择 HDMI、HDBaseT 或 DisplayPort 信号的输入电平。	115 页
超白	对 HDMI、HDBaseT 或 DisplayPort 信号选择超白模式。	115 页
色彩空间	选择 HDMI、HDBaseT 或 DisplayPort 信号的色彩空间。	115 页
逐行	选择对电影内容中的静态影像或视频中的动态影像逐行处理。	116 页
幻灯片播放间隔	指定在以幻灯片形式播放 USB 闪存盘上的影像时各个影像的播放间隔时间。	116 页
动画效果	指定在以幻灯片形式播放 USB 闪存盘上的影像时的幻灯片过渡效果。	116 页
免 PC 多投影	将投影 USB 闪存盘上影像的设置指定给多台网络投影机。	117 页
分屏	并列投影两个输入影像。	118 页
输入信号详情	显示所使用的每个输入端子的输入信号详情。	119 页

不可用的菜单会显示为灰色或隐藏。

高宽比

 > [输入设置] > [高宽比]

选择投影影像的高宽比。

也可以使用遥控器上的 **ASPECT** 按钮选择 [高宽比] 设置。

选项	功能
自动	以输入信号的高宽比投影影像。 适用于大多数投影。
16:10	以输入信号 16:10 高宽比投影影像。
16:9	以输入信号 16:9 高宽比投影影像。
4:3	以输入信号 4:3 高宽比投影影像。
变焦	根据屏幕高宽比和影像中心的缩小或放大裁剪图像的上 / 下或左 / 右部分。
原尺寸	使用输入信号的原始分辨率投影影像。

不可用的菜单会显示为灰色或隐藏。



- 对于 LAN 和 USB 输入，将自动选择 [自动]。
- 对于不同的屏幕高宽比或输入信号类型，将显示不同的内容。
- 分量信号不能选择 [16:10] 的画面宽高比设置。

自动 PC

 > [输入设置] > [自动 PC]

当输入信号为 [模拟 PC1] 或 [模拟 PC2] 时，自动调整显示位置不对齐和屏幕闪烁。



如果自动 PC 调整不够，请执行以下操作。

- 从 [输入信号选择] 中选择符合电脑分辨率的输入信号。
- 如果调整后仍然达不到效果，请从 [输入信号设置] 中选择 [总点数]、[跟踪]、[水平 / 垂直位置] 和 [水平 / 垂直像素] 进行调整 (114 页)。
- 有关所支持的信号，请参见 195 – 196 中的表格。

输入信号选择

 > [输入设置] > [输入信号选择]

当输入信号为 [模拟 PC1] 或 [模拟 PC2] 时，如果自动 PC 不能正确投影电脑影像，选择合适的分辨率。

选择符合电脑分辨率的输入信号。按 **OK** 按钮确认设置，然后按 **MENU** 按钮。



有关所支持的信号，请参见 195 – 196 中的表格。

输入信号设置

 > [输入设置] > [输入信号设置]

当输入信号为 [模拟 PC1] 或 [模拟 PC2] 时，完成输入信号设置。根据需要使用 [◀] / [▶] 按钮调整各个数值。

如果自动 PC 功能 (113 页) 无法正确调整投影影像，请执行此调整。

输入信号设置	
总点数	1688
跟踪	32
水平位置	231
垂直位置	2
水平像素	1400
垂直像素	1050
返回	

子菜单	功能
总点数	调整水平方向的总点数。当屏幕上显示条纹时调整此项。
跟踪	精细调整收到信号后生成影像的用时。当影像失真或闪烁时调整跟踪。
水平位置	调整影像水平方向位置，以校正水平偏差。
垂直位置	调整影像垂直方向位置，以校正垂直偏差。
水平像素	调整影像水平方向的分辨率。
垂直像素	调整影像垂直方向的分辨率。

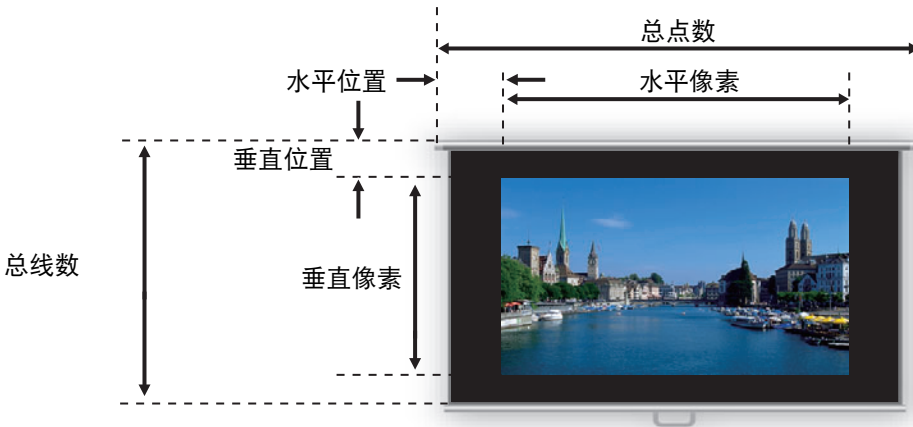

输入电平

 > [输入设置] > [输入电平]

调整通过 HDMI、HDBaseT 或 DisplayPort 投影的内容的输入电平。

选项	功能
自动	根据输入信号自动切换输入电平。
标准	将输入电平限制在 16 – 235 范围内。
扩展	启用全范围输入电平 0 – 255。



- 仅当从 AV 设备发送的信号类型为 RGB 时，才可以选择此项。
 - 在 [自动] 模式下，自动选择信号电平。（一些 AV 设备和 HDBaseT 发射机可能不支持此项。）
 - 如果您的 AV 设备 HDMI 输出可设为 [标准] 或 [扩展]，我们建议设置为 [扩展]。影像的对比度将提高，并且更真实地表现光线较暗的场景。在这种情况下，将 [输入电平] 设置为 [自动] 或 [扩展]。
- 有关更详细的说明，请参见使用说明书中有关投影机所连 AV 设备的内容。

超白

 > [输入设置] > [超白]

选择以 100% – 109% 亮度 (235 – 255) 投影 HDMI、HDBaseT 或 DisplayPort 输入中范围在 16 – 235 的白色信号。

选项	功能
关	禁用超白。 以 100% 的亮度投影输入电平为 235 的白色信号。所有输入电平值超过 235 的白色信号也以 100% 亮度投影。
开	转换 16 – 235 范围内的输入信号，使输入电平为 255 的信号在 100% 亮度下投影为 109% 白色。



- [输入电平] 设置为 [扩展] 时超白无效。
- 如果此选项设为 [开] 时投影看起来失真或者不自然，请将其设为 [关]。
- 将此选项设为 [开] 将使整个影像变暗。

色彩空间

 > [输入设置] > [色彩空间]

选择 HDMI、HDBaseT 或 DisplayPort 信号的色彩空间。

选项	功能
自动	为输入信号选择最佳色彩格式。
RGB	强行使投影机以 RGB 信号处理输入信号。
YCbCr	强行使投影机以色差信号处理输入信号。

逐行

 > [输入设置] > [逐行]

输入信号是隔行扫描 HDMI 信号时，执行针对电影内容中的静态影像或视频中的动态影像优化的逐行处理。

选项	功能
关	不执行逐行处理。
影片 / 自动	适用于静态影像或典型的动态影像。针对视频或电影内容执行逐行处理。
视频 1	适用于投影影像质量较高且动作相对较慢的视频。执行针对 HD 视频优化的逐行处理。
视频 2	适用于投影动作较快的视频。执行针对快速运动视频优化的逐行处理。
25p/30p(PsF)	执行针对 1080 PsF/25 或 1080 PsF/30 视频 (分别为 25 或 30 fps) 优化的逐行处理。



- 当屏幕闪烁和快速活动画面上有明显的水平线时，请选择 [关]。
- 分屏模式下不可用。

幻灯片播放间隔

 > [输入设置] > [幻灯片播放间隔]

您可以一个接一个地自动投影 USB 闪存盘上的影像。

使用 [◀] / [▶] 按钮按“分:秒”格式设置影像的切换间隔时间 (设定范围为 1 秒到 60 分钟)。



- 如果将输入信号切换到除 [USB] 之外的选项，将停止当前播放的幻灯片。要从最后播放的幻灯片影像开始继续播放幻灯片，请将输入信号恢复为 [USB]。
- 如果您在播放幻灯片期间使用数码变焦，当切换到下一图像时数码变焦会取消。

动画效果

 > [输入设置] > [动画效果]

指定播放 USB 闪存盘影像时的幻灯片过渡效果。

选项	功能
关	禁用幻灯片播放过渡效果。
淡入淡出	淡出当前影像，同时淡入下一张影像。
淡出 / 淡入	淡出当前影像，变黑后淡入下一张影像。

免 PC 多投影

 > [输入设置] > [免 PC 多投影]

将有关投影 USB 闪存盘影像的设置指定给多台网络投影机。有关说明，请参见“使用免 PC 多投影” (98 页)。

免 PC 多投影	
模式设置	主
布局图案设置	2x2
目标投影机设置	
幻灯片间隔	--:--
动画效果	关
返回	

模式设置

指定免 PC 多投影模式：主 *1 或次 *2 模式。

- *1 连接 USB 闪存盘，将要投影的影像传输给次投影机。
- *2 投影主投影机传出的影像。

选项	功能
关	禁用免 PC 多投影。
主	在主模式下投影。
次	在次模式下投影。

 指定模式前，确认使用了有线网络连接，[网络 (有线 / 无线)] 设置为 [开 / 关] 或 [开 / 开 (Pj AP)] (157 页)。

布局图案设置

指定投影机总数和布局图案 (99 页)。

选项	功能
总数	指定包括所有主次投影机在内的投影机总数。可指定 2 到 9 台投影机。
布局图案	选择布局图案。主投影机的影像投影到布局图案的左上角。

目标投影机设置

指定设置为次模式的投影机的 IP 地址。

选项	功能
IP 地址	输入目标投影机的 IP 地址。处于主模式的投影机会显示标识 [1]。[网络设置] 中指定的有线 IP 地址会显示出来。
确认	按在 IP 地址字段中指定的信息，将投影传输到相应投影机编号 (2 到 9) 的次投影机。
确定	确认目标投影机的 IP 地址。

幻灯片间隔

指定播放中幻灯片影像间的转换间隔时间。按“分:秒”格式输入时间，范围为 5 秒到 10 分钟。

设置为 [主] 模式的投影机可使用该设置。



在免 PC 多投影模式下播放幻灯片时，如果关闭投影机然后再打开，幻灯片会自动从最后用于投影的文件夹中的第一个影像继续播放。

动画效果

指定播放幻灯片时的动画过渡效果。

设置为 [主] 模式的投影机可使用该设置。

选项	功能
关	禁用幻灯片播放过渡效果。
淡入淡出	淡出当前影像，同时淡入下一张影像。
淡出 / 淡入	淡出当前影像，变黑后淡入下一张影像。

分屏



> [输入设置] > [分屏]

可以并列投影与投影机连接的设备上的两个输入影像。

选项	功能												
关	退出分屏模式。												
开	启用分屏模式。												
设置	<table border="1"> <thead> <tr> <th>子菜单</th> <th>功能</th> </tr> </thead> <tbody> <tr> <td>分屏</td> <td>在正常投影和分屏投影之间切换。</td> </tr> <tr> <td>控制权</td> <td>选择要控制的影像。选择左侧影像后，会显示标签 [1]；选择右侧影像后，会显示标签 [2]。</td> </tr> <tr> <td>左右交换</td> <td>切换影像投影侧。</td> </tr> <tr> <td rowspan="3">布局</td> <td>模式 3-7 左侧占 30% 的屏幕宽度，右侧占 70% 的屏幕宽度。</td> </tr> <tr> <td>模式 5-5 左侧占 50% 的屏幕宽度，右侧占 50% 的屏幕宽度。</td> </tr> <tr> <td>模式 7-3 左侧占 70% 的屏幕宽度，右侧占 30% 的屏幕宽度。</td> </tr> </tbody> </table>	子菜单	功能	分屏	在正常投影和分屏投影之间切换。	控制权	选择要控制的影像。选择左侧影像后，会显示标签 [1]；选择右侧影像后，会显示标签 [2]。	左右交换	切换影像投影侧。	布局	模式 3-7 左侧占 30% 的屏幕宽度，右侧占 70% 的屏幕宽度。	模式 5-5 左侧占 50% 的屏幕宽度，右侧占 50% 的屏幕宽度。	模式 7-3 左侧占 70% 的屏幕宽度，右侧占 30% 的屏幕宽度。
	子菜单	功能											
	分屏	在正常投影和分屏投影之间切换。											
	控制权	选择要控制的影像。选择左侧影像后，会显示标签 [1]；选择右侧影像后，会显示标签 [2]。											
	左右交换	切换影像投影侧。											
布局	模式 3-7 左侧占 30% 的屏幕宽度，右侧占 70% 的屏幕宽度。												
	模式 5-5 左侧占 50% 的屏幕宽度，右侧占 50% 的屏幕宽度。												
	模式 7-3 左侧占 70% 的屏幕宽度，右侧占 30% 的屏幕宽度。												



- 如果影像区域的中央显示了△ (◀) 或 △ (▶)，可按遥控器上的 [◀] / [▶] 按钮将控制切换到另一侧。
- 切换到分屏显示时，输入窗口会显示左侧信号和右侧信号以及输入状态。

有关分屏模式的详细说明，请参见“并排投影两个影像” (49 页)。

输入信号详情

 > [输入设置] > [输入信号详情]

显示有关提供到所选输入端子的视频信号的详情。

此菜单显示 HDMI、DisplayPort 或 HDBaseT 输入的信息。

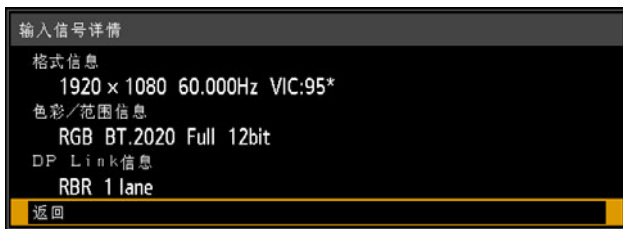

作为格式信息，指示分辨率、频率和视频识别码 (VIC)。

作为色彩信息，指示颜色格式/子采样和色彩空间。

作为范围信息，指示范围和深度。

另外，对于 DisplayPort 视频信号，指示 DPLink 信息 (速率和道数)。

影像调整

本节介绍亮度、对比度及清晰度等影像质量设置。



输入信号是 HDMI 时的菜单画面

菜单	功能	详情
影像模式 *	选择适合于投影影像的总体影像质量。	121 页
创建配置文件 / 保存配置文件	将所需的影像质量设置保存为配置文件。	121 页
基准影像模式	显示配置文件的基本影像模式。	121 页
亮度 *	调整影像亮度。	121 页
对比度 *	调整影像对比度。	121 页
清晰度 *	调整影像清晰度。	121 页
伽玛 *	校正明暗部分的细节损失。	122 页
色彩调整 *	精细调整影像色彩。	122 页
高级调整 *	精细调整降噪和色调。	123 页
投影机模式 *	选择投影机亮度。	127 页
重设	恢复默认的影像设置。	127 页
影像优先级 *	选择在分屏模式下以哪张幻灯片为基础进行影像处理。	127 页

不可用的菜单会显示为灰色或隐藏。

* 对每种输入信号与影像模式组合所做的调整都会单独保存。

影像模式

 > [影像调整] > [影像模式]

选择所投影影像的总体影像质量。另外，也可按遥控器上的 **IMAGE** 按钮进行选择 (28 页)。

选项	影像类型	效果
标准	电脑屏幕或视频软件播放的媒体	总体明亮；白色，及自然色
演讲	以文本内容为主的影像	总体明亮
动态	视频内容	总体明亮
视频	摄像机拍摄的视频	微暗；色彩与电视类似
照片 /sRGB	兼容 sRGB 的相机拍摄的数码图片	微暗；符合 sRGB 标准
DICOM SIM	医学或其他单色影像	符合 DICOM Part 14 标准。不过，本投影机无法用于诊断或类似应用。
用户 1 – 5	选择的影像质量设置至多可保存 5 个用户配置文件。此设置下保存的配置文件可用作影像模式。	

不可用的菜单会显示为灰色或隐藏。



可以通过在每个影像模式中调整以下项目来调整影像质量：

[亮度]、[对比度]、[清晰度]、[伽玛]、[色彩调整]、[高级调整]和[投影灯模式]

创建配置文件

 > [影像调整] > [创建配置文件]

将所需的影像质量设置保存在至多 5 个用户配置文件中。



- 保存的设置有 [亮度]、[对比度]、[清晰度]、[伽玛]、[色彩调整]、[高级调整]和 [投影灯模式]。
- 影像模式名称为设置更改的基础，存于用户配置文件中。当选择用户配置文件作为影像模式时，作为用户配置文件基础的影像模式在菜单中显示为 [基准影像模式]。

亮度

 > [影像调整] > [亮度]

调整影像亮度。

对比度

 > [影像调整] > [对比度]

锐化或柔化影像对比度。

清晰度

 > [影像调整] > [清晰度]

调整影像清晰度。

伽玛

 > [影像调整] > [伽玛]

校正过暗或过亮的影像区域，使之清楚呈现。

 要进行更加详细的调整，使用“伽玛精细调谐”(126页)。

色彩调整

 > [影像调整] > [色彩调整]

调整色彩相关设置，如色彩浓度、色彩平衡和色温。



子菜单	功能
色彩浓度	调整色彩的强度。
色彩平衡	调整偏紫或偏绿影像的色彩平衡。
色温	调整白色色温。
红色 / 绿色 / 蓝色增益	调整每种颜色的增益。
红色 / 绿色 / 蓝色补偿	调整每种颜色的色彩补偿。

 在 [DICOM SIM] 影像模式下，[色温] 不是用数值调节，而是从以下五个预设值中选择一个。

预设 1：相对于 DICOM Part 14 标准，有重点地强调亮度。

预设 2：相对于 DICOM Part 14 标准，有重点地强调色调。

预设 3：调整色彩以符合 DICOM Part 14 标准。

预设 4：再现 X 射线胶片的色彩（透明色调）。

预设 5：再现 X 射线胶片的色彩（蓝色色调）。

高级调整

 > [影像调整] > [高级调整]

精细调整降噪和色调。

高级调整	
环境光	关
随机噪声降噪	关
MPEG降噪	关
动态伽玛	关
记忆色彩校正	
6轴色彩调整	关
伽玛精细调整	
投影机控制	关
返回	

环境光

最大程度减少环境光对屏幕的影响。

选项	功能	
关	不进行投影影像校正。	
调整	种类	白炽灯 用于传统灯泡或该颜色荧光灯下的环境光。
		荧光灯 用于昼白色荧光灯光源下的环境光。
	等级	弱 用于普通的环境光亮度。
		强 用于明亮的环境光。

环境光等级设置举例

等级	地点举例
弱	放映室、体育酒吧等
强	会议室、演讲室等

 [环境光] 在影像模式设为 [照片 /sRGB](121 页) 时可用。

随机噪声降噪

降低随机影像噪声*。

* 频率或振幅不规则的噪声带来的影响。

选项	功能
关	禁用随机噪声降噪。
低 中 高	按三个级别指定具体随机噪声降噪的强度。

-  • 对快速活动影像选择 [低]，对慢速活动影像选择 [高]。
• 对于 LAN 或 USB 输入不显示此设置。

MPEG 降噪

降低 MPEG 影像噪声*。

* 块状噪点使图像呈现像素化，对 JPEG 影像或 MPEG 格式的视频可能会有影响。

选项	功能
关	禁用 MPEG 降噪。
低 中 高	按三个级别指定具体 MPEG 降噪的强度。

 对于 LAN 或 USB 输入不显示此设置。

蚊式噪声降噪

降低蚊式噪声*。

* 一种噪声类型，可影响 JPEG 影像或 MPEG 视频中色彩存在显著变化的影像边缘或区域。

选项	功能
关	禁用蚊式噪声降噪。
低 中 高	按三个级别指定蚊式噪声降噪的具体强度。

 对于 HDMI、HDBaseT、DisplayPort、数码 PC、模拟 PC1、模拟 PC2 或组件输入信号不显示此设置。

动态伽玛

您可以自动调整影像亮部和暗部的层次。

选项	功能
关	禁用动态伽玛调整。
低 中 高	按三个级别指定具体的动态伽玛调整。

色彩标准

选择输入色彩空间。

选项	功能
自动	根据输入信号自动确定最佳的色彩空间 (BT.709 或 BT.2020)。
BT.709	强制使用 BT.709 色彩空间。
BT.2020	强制使用 BT.2020 色彩空间。

 [色彩标准] 仅在影像模式 (121 页) 设为 [视频] 时可以设置。



记忆色彩校正

增强肤色、天蓝色和绿色，使这些色彩与人们印象中的色彩更加一致。

子菜单	功能	
肤色 天蓝色 绿色	关	禁用校正。
	弱	指定校正程度。
	中 强	

6 轴色彩调整

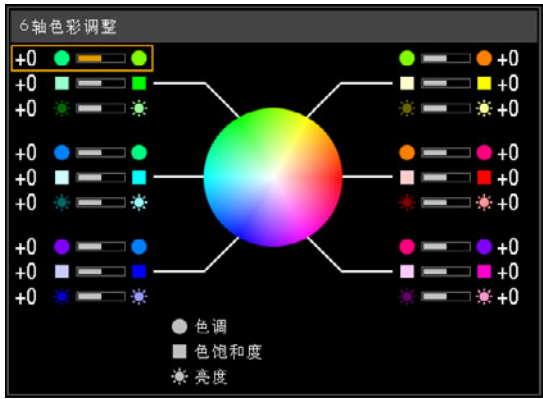
精细调整影像中的 RGB (红、绿、蓝) 和 CMY (青、紫红、黄) 色调。

选项	功能
关	禁用 6 轴色彩调整。
调整	 <p>使用 [▲]/[▼] 按钮选择 [○ 色调]、[□ 色饱和度] 或 [☀ 亮度]，然后使用 [◀]/[▶] 按钮进行调整。</p> <ul style="list-style-type: none"> 完成色彩调整后，按 OK 按钮。 <p> 调整不会应用到投影菜单屏幕本身。</p>
重设	将所有调整值恢复为零。

伽玛精细调谐

调整白色、红色、绿色及蓝色伽玛曲线。可单独调整红色、绿色和蓝色。对白色的调整也会应用到其他三种颜色。请注意，调整任何色彩均将覆盖之前的调整。

调整值也可以通过选择 [保存 / 加载] 来保存或加载。

使用 [▲] / [▼] 按钮选择颜色，然后按 **OK** 按钮。

接着用 [◀] / [▶] 按钮在伽玛曲线上选择一个点，然后用 [▲] / [▼] 按钮调整该点的位置。调整完毕，按 **OK** 按钮确认设置。

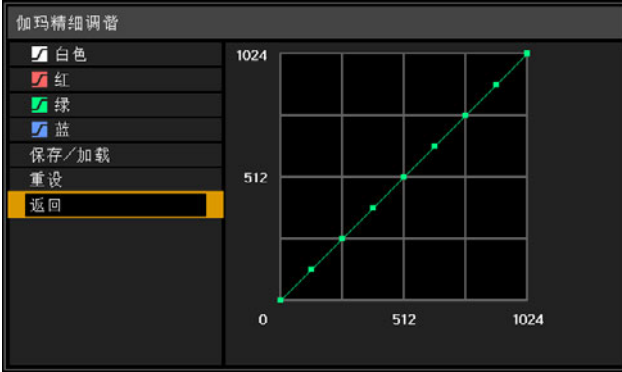

- [伽玛精细调谐] 在 [DICOM SIM] 以外的影像模式下可用。
- 有关伽玛校正的详细说明，请参见“伽玛”(122页)。
- 使用输入信号或测试图案进行调整。
- 调整不会应用到投影菜单屏幕本身。
- 最多可保存五个调整值。

投影灯控制

当输入信号完全为黑色时会自动调暗投影灯。

选项	功能
关	不控制投影灯。
开	对于全黑输入信号调暗投影灯。一旦输入信号不再是全黑，则恢复正常亮度。

- 如果投影灯调暗（也就是，输入信号为全黑）时间超过一个小时，投影机自动进入待机模式。进入待机模式前 10 分钟，会显示一个倒计时窗口。
- 投影内容为空白、没有输入信号或恢复伽玛期间投影画面为黑色时，投影灯不会变暗。
- 下列情况下无法使用投影灯控制：
 - 分屏模式下
 - 为测试图案而投影时
 - 当 [投影灯模式] 设置为 [节电 1] 或 [节电 2] 时
 - 当 [高海拔设置] 设为 [开] 时
- 在投影机启动后的最初 20 分钟内，不执行投影灯控制。



- 所有影像调整都将作为当前输入信号和影像模式的修改设置进行存储。
- 在 [随机噪声降噪]、[MPEG 降噪] 或 [蚊式噪声降噪] 设置下分辨率可能看似较低。

投影灯模式

 > [影像调整] > [投影灯模式]

降低投影灯亮度可以降低功率消耗和冷却扇噪音。

选项	功能
全功率	以完全亮度投影影像。
节电 1	降低投影灯亮度以节省电源。
节电 2	更加降低功耗和噪音。

重设

 > [影像调整] > [重设]

将当前影像质量设置恢复为出厂设置。

选项	功能
确定	重设影像调整设置。
取消	取消影像调整设置的重设。



- 在 [影像模式] 设置为从 [用户 1] 到 [用户 5] 的配置文件时，进行重设将恢复相关用户配置文件原始保存的设置。
- 仅重设输入信号和当前投影影像模式的组合设置。

影像优先级

 > [影像调整] > [影像优先级]

选择在分屏模式下应用哪一侧的影像调整设置。

选项	功能
主	将受控一侧设置为 [主] 侧。对于不单独配置的影像调整设置，[主] 侧设置对两侧都适用。
次	[主] 侧拥有控制权时不可用。要对调可优先调整影像的一侧（无论在左边还是右边），请将控制权切换到另一侧，将 [次] 切换为 [主]。



- 可以单独配置
亮度 (121 页)、对比度 (121 页)、伽玛 (122 页)、色彩调整 (122 页)、伽玛精细调谐 (126 页)
- [主] 设置也将应用到 [次]
影像模式 (121 页)、除伽玛精细调谐 (123 页 - 125 页) 外的高级调整、投影灯模式

安装设置

调整投影，使之适合屏幕显示、影像类型或投影机安装方式。



输入信号是 HDMI 时的菜单画面

菜单	功能	详情
位置锁定	可禁用与安装操作相关的功能。	129 页
影像翻转 水平 / 垂直	指定投影设置：从屏幕后投影、从天花板投影还是从这两个位置。	129 页
屏幕高宽比	选择与投影屏幕相匹配的高宽比。	129 页
变焦	以数字形式缩小通过短固定焦距镜头 (RS-SL03WF) 或超广角变焦镜头 (RS-SL06UW) 投影的影像。	130 页
梯形失真	设置梯形失真校正类型。	130 页
数码影像移位	移动投影影像的位置。	130 页
专业设置	指定高级安装设置。	131 页
镜头 - 位置	存储有关镜头位置的信息 (包括对焦、变焦和镜头移位设置)，可用于将镜头恢复到这些位置。	135 页
屏幕色彩	调整投影色彩以适合屏幕色彩。	136 页
测试图案	投影测试图案以在安装期间检查投影影像的分辨率和色彩。	136 页

不可用的菜单会显示为灰色或隐藏。

位置锁定

 > [安装设置] > [位置锁定]

可禁用与安装操作相关的功能。

- 影像翻转 水平/垂直
- 保存位置 (在 [镜头-位置])
- 专业设置
- 屏幕高宽比
- 镜头位移重设
- 对焦调整
- 变焦
- 镜头移位调整
- 梯形失真
- 数码影像移位
- 变焦调整

选项	功能
关	未使用位置锁定。
开	防止调整与安装相关的功能。

影像翻转 水平 / 垂直

 > [安装设置] > [影像翻转 水平 / 垂直]

指定投影机的安装方向。

选项	功能
无	正常投影 (不倒置) 时选择此选项。
悬吊安装	投影机倒置安装在天花板上时选择此选项。 投影的影像在垂直和水平方向上反转。
后投影	从屏幕背后投影影像, 请选择此项。 投影的影像在水平方向上反转。
后投影悬吊安装	使用悬吊在天花板上的投影机从屏幕背后投影影像, 请选择此项。 投影的影像在垂直方向上反转。



- 将投影机安装在天花板上时, 使用选购的悬吊配件 (RS-CL15) 和悬吊安装臂 (RS-CL17)。有关详情, 请与购买投影机的经销商联系。
- 影像翻转将重置对梯形失真所作的任何调整。这种情况下, 重新进行调整。
- 调整 [影像翻转 水平 / 垂直] 设置不改变投影机侧控制板上的按钮功能分配。

屏幕高宽比

 > [安装设置] > [屏幕高宽比]

选择与投影屏幕相匹配的高宽比。

选项	功能
16:10	当使用高宽比为 16:10 的屏幕时选择此模式。
16:9	当使用高宽比为 16:9 的屏幕时选择此模式。
4:3	当使用高宽比为 4:3 的屏幕时选择此模式。
16:9 数码影像移位	当使用高宽比为 16:9 的屏幕时选择此模式。 虽然此模式下无法使用梯形失真校正, 但可上下移动影像。
4:3 数码影像移位	当使用高宽比为 4:3 的屏幕时选择此模式。 虽然此模式下无法使用梯形失真校正, 但可左右移动影像。



- 更改屏幕高宽比会重设所有梯形失真或数码影像移位设置。
- 视屏幕高宽比设置而定, [高宽比] 中可能自动选择 [自动]。

变焦

 > [安装设置] > [变焦]

如果安装的是短固定焦距镜头 (RS-SL03WF) 或超广角变焦镜头 (RS-SL06UW)，若投影的影像尺寸与屏幕不匹配，可通过电子方式缩小尺寸来显示影像。此类变焦操作相对于影像的中心点，缩小整个影像尺寸。

按遥控器上的 [◀] 按钮可以缩小尺寸投影影像，按 [▶] 按钮可将影像放大到最大尺寸。影像可投影为原始影像大小的 75% – 100%。

-  • 遥控器上的 **D.ZOOM** 按钮不可用于此 [变焦] 功能。
- 使用以下功能时，[变焦] 不可用。
 - 当 [梯形失真] 设置为 [垂直水平梯形失真] 时
 - 分屏模式 (49 页)
- 在指定边角调整 (130 页) 后使用 [变焦] 会清除边角调整设置并应用变焦设置。应该在使用边角调整精细调谐影像位置之前使用 [变焦]。
- 如果即使在使用 [变焦] 后，影像仍然超出屏幕范围，那么您可以使用边角调整 (130 页) 来精细调谐影像边角的位置，使影像适合屏幕。
- 切换到除短固定焦距镜头 (RS-SL03WF) 或超广角变焦镜头 (RS-SL06UW) 之外的镜头时，此设置将重设为 100%。
- 当选择 [数码 PC]、[模拟 PC1] 或 [模拟 PC2] 时，变焦功能不可用。

梯形失真

 > [安装设置] > [梯形失真]

支持两种类型的梯形失真校正：水平/垂直梯形失真和边角调整。也可以重设梯形失真校正。也可通过按遥控器上的 **KEYSTONE** 按钮应用梯形失真校正。

子菜单	功能
垂直水平梯形失真	应用垂直水平梯形失真校正。可调整影像高度和长度。
边角调整	应用边角调整。每个影像边角均可重新定位。
重设	重设指定的梯形失真值。

-  • 对于短固定焦距镜头 (RS-SL03WF) 或超广角变焦镜头 (RS-SL06UW)，重设梯形失真值时还将重设变焦设置。
- 可用的水平垂直梯形失真范围可能因镜头、变焦位置和移位而异。

数码影像移位

 > [安装设置] > [数码影像移位]

移动投影影像的位置。

当屏幕高宽比设为 16:9 数码影像移位时，使用 [▲] / [▼] 按钮垂直移动影像；对于 4:3 数码影像移位，使用 [◀] / [▶] 按钮水平移动影像。

-  当屏幕高宽比为 16:9、16:10 或 4:3 时，不能选择此项。

专业设置

 > [安装设置] > [专业设置]

指定高级安装设置。

专业设置	
RGB对准	
高海拔设置	关
镜头位移模式	标准
边缘对焦	关
边缘融合	关
返回	

安装了超广角变焦镜头(RS-SL06UW)时的菜单画面

RGB 对准

校正色彩偏差。

子菜单	功能		
微数码影像移位	使用此设置来精细调整投影影像的位置。		
	子菜单	功能	
	关	不执行微数码影像移位。	
	调整	子菜单	功能
		调整	使用 [▲] / [▼] 按钮进行垂直移位, [◀] / [▶] 按钮进行水平移位。
图表		显示图表以帮助调整。精细调整位置时注意观察图表。	
返回	返回上一画面。		
光栅	调整未对齐的色彩。对红色、绿色和蓝色光栅可单独进行调整。		
	子菜单	功能	
	关	不执行影像光栅。	
	调整	子菜单	功能
		红 / 绿 / 蓝	使用 [▲] / [▼] 按钮进行垂直移位, [◀] / [▶] 按钮进行水平移位。
图表		显示图表以帮助调整。精细调整位置时注意观察图表。	
返回	返回上一画面。		



显示图表时, 音频静音。

高海拔设置

切换风扇模式以适应较低和较高海拔 (2300 m 以上) 安装。

选项	功能
关	适合在 2300 m 以下海拔使用的设置。
开	适合在 2300 m 或更高海拔使用的设置。



- 当切换 [高海拔设置] 时, [影像调整] 菜单的 [投影灯模式] 会自动变更如下。

高海拔设置	投影灯模式
[关] > [开]	[全功率], [节电 1], [节电 2] > [节电 1]
[开] > [关]	[全功率], [节电 1], [节电 2] > [全功率]

- 变更的 [投影灯模式] 可以在菜单中手动更改。
- 手动更改 [投影灯模式] 可能会缩短投影灯的使用寿命。

镜头位移模式

根据需要切换可用的镜头移位范围。

选项	功能
标准	提供正常的镜头移位范围。
扩展	提供扩展的镜头移位范围。



- 根据镜头移位的程度, 选择 [扩展] 可能会降低画质和梯形失真校正精度。
- 当镜头处于扩展范围 (正常位置之外) 时, 选择 [标准] 将执行镜头位移重设 ([135 页](#))。

边缘对焦

在穹幕投影中, 可对屏幕边缘调整影像对焦, 可使用遥控器激活或停用此对焦调整。有关详细说明, 请参见“调整周边对焦” ([62 页](#))。

选项	功能
关	禁用影像边缘遥控对焦。
开	启用影像边缘遥控对焦。要访问调整窗口, 在投影机按两下 LENS 按钮, 或按两下遥控器上的 FOCUS 按钮。
重设	将边缘对焦恢复到标准位置。



- 取决于安装的镜头类型, 边缘对焦功能可能不可用。
- 将此功能设为 [关] 只会禁止显示调整窗口。调整值仍会保留。使用此设置可防止对影像边缘进行遥控对焦。

边缘融合

多台投影机投影影像的重叠边缘会形成了一个融合区域，可调整重叠边缘的亮度和色彩，使边缘过渡更协调。有关详细说明，请参见“同时从多台投影机投影（边缘融合）”（93 页）。

选项	功能
关	禁用融合。
调整	显示融合区域调整菜单。

边缘融合		
侧面	宽度	开始位置
左	0	0
右	0	0
上	0	0
下	0	0
色彩融合调整 关		
黑电平调整 关		
标记 关		
重置		
边角调整		
返回		

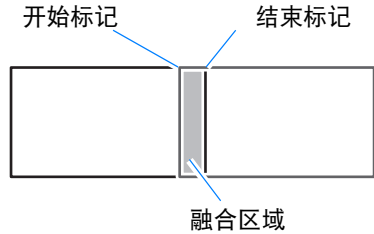



从右侧调整投影的影像时

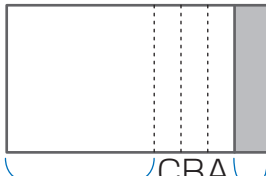

- 调整可能不会消除融合区域的不同色彩或亮度。
- 要实现最佳的边缘融合效果，将所有投影机设置为同样的影像模式并进行以下调整。
 - 亮度、对比度、红色 / 绿色 / 蓝色增益和补偿、黑电平、配色、色温、色彩浓度、色彩平衡、清晰度和伽玛 (122 页)
 - 通过 6 轴色彩调整来调节色彩 (125 页)
 - 用伽玛精细调谐进行伽玛调整 (126 页)
 - 通过梯形失真校正进行边角调整 (130 页)

子菜单	功能
侧面	左 / 右 / 上 / 下 选择融合区域的调整方向。
	宽度 指定开始与结束标记之间的宽度。
	开始位置 移动开始标记的位置。
	<ul style="list-style-type: none"> 较大的融合区域可能会覆盖输入信号对话框和其他界面元素。这种情况下，请暂时将边缘融合设置为 [关] 并查看显示。 开始标记通常与影像边缘对齐，但也可以影像中央为基准来对齐。在这种情况下，黑色融合区域将位于开始标记的外侧。

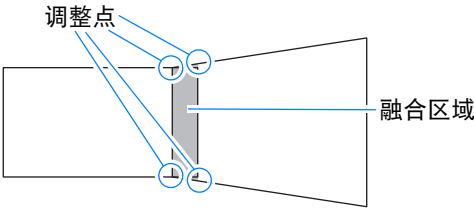
子菜单	功能																				
色彩融合调整	调整不需要的色彩或融合区域的色彩差异。																				
	<table border="1"> <thead> <tr> <th>子菜单</th> <th>功能</th> </tr> </thead> <tbody> <tr> <td>关</td> <td>不调整融合后的影像色彩。</td> </tr> <tr> <td rowspan="3">调整</td> <td>调整不需要的色彩或融合区域的色彩差异。</td> </tr> <tr> <td> <table border="1"> <thead> <tr> <th>选项</th> <th>功能</th> </tr> </thead> <tbody> <tr> <td>白色</td> <td>同时调整融合区域内的红色、绿色和蓝色，以校正不需要的色彩或色彩差异。</td> </tr> <tr> <td>红 / 绿 / 蓝</td> <td>分别调整融合区域内的红色、绿色和蓝色，以校正不需要的色彩或色彩差异。</td> </tr> </tbody> </table> </td> </tr> </tbody> </table>	子菜单	功能	关	不调整融合后的影像色彩。	调整	调整不需要的色彩或融合区域的色彩差异。	<table border="1"> <thead> <tr> <th>选项</th> <th>功能</th> </tr> </thead> <tbody> <tr> <td>白色</td> <td>同时调整融合区域内的红色、绿色和蓝色，以校正不需要的色彩或色彩差异。</td> </tr> <tr> <td>红 / 绿 / 蓝</td> <td>分别调整融合区域内的红色、绿色和蓝色，以校正不需要的色彩或色彩差异。</td> </tr> </tbody> </table>	选项	功能	白色	同时调整融合区域内的红色、绿色和蓝色，以校正不需要的色彩或色彩差异。	红 / 绿 / 蓝	分别调整融合区域内的红色、绿色和蓝色，以校正不需要的色彩或色彩差异。							
	子菜单	功能																			
	关	不调整融合后的影像色彩。																			
调整	调整不需要的色彩或融合区域的色彩差异。																				
	<table border="1"> <thead> <tr> <th>选项</th> <th>功能</th> </tr> </thead> <tbody> <tr> <td>白色</td> <td>同时调整融合区域内的红色、绿色和蓝色，以校正不需要的色彩或色彩差异。</td> </tr> <tr> <td>红 / 绿 / 蓝</td> <td>分别调整融合区域内的红色、绿色和蓝色，以校正不需要的色彩或色彩差异。</td> </tr> </tbody> </table>	选项	功能	白色	同时调整融合区域内的红色、绿色和蓝色，以校正不需要的色彩或色彩差异。	红 / 绿 / 蓝	分别调整融合区域内的红色、绿色和蓝色，以校正不需要的色彩或色彩差异。														
	选项	功能																			
白色	同时调整融合区域内的红色、绿色和蓝色，以校正不需要的色彩或色彩差异。																				
红 / 绿 / 蓝	分别调整融合区域内的红色、绿色和蓝色，以校正不需要的色彩或色彩差异。																				
黑电平调整	<p>因为融合区域的黑色相比其他区域较淡，所以您可以调整融合区域外的黑电平，使这种亮度差异变得不太明显。</p> <p>结束标记的位置 (隐藏)</p> <p>左侧影像</p>  <p>区域 A: 无法调整黑电平。 区域 B: 可调整到不同于区域 D 的黑电平。 区域 C: 可相对于区域 B 和 D 的黑电平进行调整，以呈现平滑的过渡。</p> <p>区域 D / 融合区域</p> <p>区域 C - A (默认值: 0)</p>																				
	<table border="1"> <thead> <tr> <th>子菜单</th> <th>功能</th> </tr> </thead> <tbody> <tr> <td>关</td> <td>不调整黑电平。</td> </tr> <tr> <td rowspan="3">区域</td> <td>调整区域 C - A 以平滑过渡融合区域的边界。</td> </tr> <tr> <td> <table border="1"> <thead> <tr> <th>选项</th> <th>功能</th> </tr> </thead> <tbody> <tr> <td>侧面</td> <td>选择从哪个方向调整 (左 / 右 / 上 / 下)。</td> </tr> <tr> <td>A 宽度 / B 宽度 / C 宽度</td> <td>调整区域 A - C 的宽度。</td> </tr> </tbody> </table> </td> </tr> <tr> <td> <table border="1"> <thead> <tr> <th>选项</th> <th>功能</th> </tr> </thead> <tbody> <tr> <td>B/D 区域基准</td> <td>调整 B/D 区域的黑电平亮度。</td> </tr> <tr> <td>B/D 区域红 / 绿 / 蓝</td> <td>分别调整 B/D 区域黑电平的红色、绿色和蓝色分量。</td> </tr> </tbody> </table> </td> </tr> </tbody> </table>	子菜单	功能	关	不调整黑电平。	区域	调整区域 C - A 以平滑过渡融合区域的边界。	<table border="1"> <thead> <tr> <th>选项</th> <th>功能</th> </tr> </thead> <tbody> <tr> <td>侧面</td> <td>选择从哪个方向调整 (左 / 右 / 上 / 下)。</td> </tr> <tr> <td>A 宽度 / B 宽度 / C 宽度</td> <td>调整区域 A - C 的宽度。</td> </tr> </tbody> </table>	选项	功能	侧面	选择从哪个方向调整 (左 / 右 / 上 / 下)。	A 宽度 / B 宽度 / C 宽度	调整区域 A - C 的宽度。	<table border="1"> <thead> <tr> <th>选项</th> <th>功能</th> </tr> </thead> <tbody> <tr> <td>B/D 区域基准</td> <td>调整 B/D 区域的黑电平亮度。</td> </tr> <tr> <td>B/D 区域红 / 绿 / 蓝</td> <td>分别调整 B/D 区域黑电平的红色、绿色和蓝色分量。</td> </tr> </tbody> </table>	选项	功能	B/D 区域基准	调整 B/D 区域的黑电平亮度。	B/D 区域红 / 绿 / 蓝	分别调整 B/D 区域黑电平的红色、绿色和蓝色分量。
	子菜单	功能																			
	关	不调整黑电平。																			
区域	调整区域 C - A 以平滑过渡融合区域的边界。																				
	<table border="1"> <thead> <tr> <th>选项</th> <th>功能</th> </tr> </thead> <tbody> <tr> <td>侧面</td> <td>选择从哪个方向调整 (左 / 右 / 上 / 下)。</td> </tr> <tr> <td>A 宽度 / B 宽度 / C 宽度</td> <td>调整区域 A - C 的宽度。</td> </tr> </tbody> </table>	选项	功能	侧面	选择从哪个方向调整 (左 / 右 / 上 / 下)。	A 宽度 / B 宽度 / C 宽度	调整区域 A - C 的宽度。														
	选项	功能																			
侧面	选择从哪个方向调整 (左 / 右 / 上 / 下)。																				
A 宽度 / B 宽度 / C 宽度	调整区域 A - C 的宽度。																				
<table border="1"> <thead> <tr> <th>选项</th> <th>功能</th> </tr> </thead> <tbody> <tr> <td>B/D 区域基准</td> <td>调整 B/D 区域的黑电平亮度。</td> </tr> <tr> <td>B/D 区域红 / 绿 / 蓝</td> <td>分别调整 B/D 区域黑电平的红色、绿色和蓝色分量。</td> </tr> </tbody> </table>	选项	功能	B/D 区域基准	调整 B/D 区域的黑电平亮度。	B/D 区域红 / 绿 / 蓝	分别调整 B/D 区域黑电平的红色、绿色和蓝色分量。															
选项	功能																				
B/D 区域基准	调整 B/D 区域的黑电平亮度。																				
B/D 区域红 / 绿 / 蓝	分别调整 B/D 区域黑电平的红色、绿色和蓝色分量。																				

子菜单	功能						
标记	显示融合区域标记。						
	<table border="1"> <thead> <tr> <th>选项</th> <th>功能</th> </tr> </thead> <tbody> <tr> <td>关</td> <td>隐藏融合区域标记。</td> </tr> <tr> <td>开</td> <td>显示融合区域标记。开始标记为红色，结束标记为绿色。</td> </tr> </tbody> </table>	选项	功能	关	隐藏融合区域标记。	开	显示融合区域标记。开始标记为红色，结束标记为绿色。
	选项	功能					
关	隐藏融合区域标记。						
开	显示融合区域标记。开始标记为红色，结束标记为绿色。						
重设	重设标记设置。						
边角调整	<p>将融合区域的边角与用作参考的投影机投射的影像对齐，来校正影像失真。对多投影对齐，将边角与投影机投影融合区域（已经过调整，作为调整基准）对齐。</p> 						
	<p>左、右、上、下 选择融合区域的调整方向。重新定位选定区域的边角后，整个影像会相应变化以适应调整。</p> <p> • 当 [梯形失真] 设置为 [边角调整] 且高宽比为 [16:10] 时，可对边缘融合宽度设置为 12 或更高宽度的投影侧进行调整。 • 要重设调整，使用 [梯形失真] (130 页)。</p>						

镜头 - 位置

 > [安装设置] > [镜头 - 位置]

投影机可在内存中保存有关镜头位置的信息。最多可以保存三组镜头信息（包括对焦、变焦和镜头移位设置），而且可以使镜头恢复到这些保存的位置。

子菜单	功能
加载位置 1 - 3	使用保存位置 1 - 3 将镜头恢复到保存的位置。
保存位置 1 - 3	将镜头位置保存为保存位置 1 - 3。
镜头位移重设	<p>将镜头恢复到预设位置。</p> <p> • 预设位置因镜头类型而异。 • 当投影机的朝向改变时，由于天花板安装设置等，预设位置也发生变化。例：[+ 50%， 0%] > [-50%， 0%]</p>



- 要锁定 (保护) 保存的位置, 请将 [位置锁定] (129 页) 设置为 [开]。
- 除了镜头位置信息外, 还保存以下设置值 (包括对焦、变焦和镜头移位设置):
 - 垂直水平梯形失真 / 边角调整
 - 屏幕色彩
 - 数码影像移位
 - 屏幕高宽比
 - 变焦
- 如果不再次执行 [保存位置], 则无法使用 [加载位置]。
- 所用镜头的原始位置随镜头类型的不同而不同。
- 恢复保存的镜头位置时, 投影的影像位置可能与保存的位置略有不同。
- 将影像尺寸指定为比屏幕尺寸 (影像区域) 小一些, 可以在多个镜头位置间切换, 而不会使影像超出屏幕范围。
- 当需要精准定位时, 请使用镜头移位、变焦和对焦功能进行精细调整。

屏幕色彩



> [安装设置] > [屏幕色彩]

您可以根据投影屏幕的色彩调整所投影影像的色彩质量。

子菜单	功能
标准	如果使用标准类型的投影屏幕, 请选择此项。以类似于自然光的光线质量投影影像。
绿板	选择是否以暗绿色表面 (例如, 黑板) 作为屏幕。在绿板上获得与 [标准] 相近的色彩质量。
调整	选择精细调整红色、绿色和蓝色。

测试图案



> [安装设置] > [测试图案]

即使不提供输入信号, 也可以投影一个测试图案 (92 页) 来检查分辨率、色彩和其它细节。还可以按遥控器上的 **TEST PATTERN** 按钮投影测试图案。

选项	功能
关	禁用测试图案显示。
开	启用测试图案显示。



- 当显示测试图案菜单时, 可使用 [▲] / [▼] 按钮切换不同的测试图案。此外, 可使用 [◀] / [▶] 按钮更改含选项的测试图案选项。
- 测试图案菜单显示片刻就会消失, 您可以按 [▲] / [▼] 按钮再次查看该菜单。

系统设置

自定义投影机遥控器操作、哔音以及启动后、待机期间和其他情况下的其他细节。



输入信号是 HDMI 时的菜单画面

菜单	功能	详情
用户屏幕设置	自定义启动时、未检测到信号时及其他情况下显示的用户屏幕。	138 页
屏幕上	设置显示位置以及是否显示菜单、帮助信息以及警告或提醒图标。	139 页
遥控 / 侧控	指定遥控器或投影机按钮的操作。	142 页
音频输入端子选择	选择音频输入端子。	144 页
HDBaseT 信号质量	显示 HDBaseT 输入的视频信号质量。	144 页
Extron XTP	通过 HDBaseT 连接到网络时，连接到 Extron XTP 设备。	144 页
串行通信	显示串行通信设置值。	145 页
电源设置	指定在启动、待机和无信号时如何管理电源。	145 页
减少运动模糊	运动模糊是在播放视频期间发生的模糊。减少运动模糊可以降低这种模糊的程度。	147 页
语言	可以选择用于显示菜单的语言。	147 页
其它设置	设置密码、重设投影灯或空气滤网更换计时器、访问其他设置和信息。	148 页

不可用的菜单会显示为灰色或隐藏。

用户屏幕设置

 > [系统设置] > [用户屏幕设置]

捕获标识和指定标识显示设置。

用户屏幕设置	
捕获标识	
标识位置	中央
无信号屏幕	蓝
空白时屏幕	黑
启动投影机	Canon标识
返回	

捕获标识

将当前影像注册为用户标识。未收到信号或按 **BLANK** 按钮时会显示注册的用户标识，也可作为启动影像显示。

选项	功能
确定	显示要注册为标识的影像。 将该影像与表示储存部分的红色边界线对齐，然后按 OK 按钮。边界中的影像部分现已注册。
取消	取消标识注册。

 只能将高宽比为 16:10 的影像注册为用户标识。

标识位置

指定所注册用户标识的位置。

您可以指定注册后的标识的位置。从左上、右上、中央、左下或右下选择。

无信号屏幕

自定义未收到输入信号时显示的屏幕。

选项	功能
黑	屏幕为全黑。
蓝	屏幕为全蓝。
用户标识	投影用户标识。

空白时屏幕

选择按遥控器上的 **BLANK** 按钮而使屏幕暂时空白时显示的屏幕。

选项	功能
黑	屏幕为全黑。
蓝	屏幕为全蓝。
用户标识	投影用户标识。

启动投影机

选择机器启动后至可投影输入信号前的这个期间投影的标识。

选项	功能
跳过	投影黑屏。
Canon 标识	显示在出厂时预先注册的 Canon 标识。
用户标识	投影用户标识。

屏幕上

 > [系统设置] > [屏幕上]

指定屏幕菜单、帮助以及警告或警示图标 的显示细节。

屏幕上	
菜单位置	中央
菜单显示时间	标准
向导	开
显示输入状态	开
NMPJ 待机指南显示	关
分屏 ID 显示	开
投影机警告显示	开
空气滤网警告显示	开
过热警告显示	关
返回	

菜单位置

重新定位菜单显示。

从左上、右上、中央、左下或右下选择。

 使用边缘融合时只有 [中央] 位置可以选择。其他显示位置为灰显状态，无法选择。

菜单显示时间

延长菜单显示时间，可从标准的 10 或 30 秒钟至多延长至 3 分钟。

选项	功能
标准	菜单显示 10 或 30 秒钟。
扩展	菜单显示 3 分钟。

以下显示时间也会改变。

项目	[标准]	[扩展]
- 菜单屏幕 - 边缘融合 / 边角调整 (133 页)	30 秒	3 分钟
- 输入 (36 页) - 梯形失真 (89 页) - 重设梯形失真 (91 页) - 对焦 (37 页) - 变焦 (37 页) - 镜头移位 (59 页) - 镜头移位重设 (61 页) - 数码影像移位 (130 页) - 数码影像移位重设 - 宽高比 (113 页) - 影像模式 (121 页) - 音量 (25 页、29 页) - 伽玛 (122 页) - 投影灯模式 (127 页)	10 秒	3 分钟

向导

显示向导屏幕。

选项	功能
关	隐藏向导屏幕。
开	显示向导屏幕。



下列情况下会显示向导屏幕。

- 未检测到输入信号。
- 在 [BLANK]、[FREEZE] 或 [D.ZOOM] 模式下按了无效的按钮 (28 页)。
- 当位置锁定 (129 页) 设置为 [开] 且按下此功能锁定的按钮时。
- 投影机已开启且按下 **POWER** 按钮时。

显示输入状态

指定没有信号或正在完成信号设置时是否在屏幕上显示信号状态。

选项	功能
关	不显示输入状态。
开	显示输入状态。

NMPJ 待机指南显示

指定在等待 NMPJ 连接时是否显示消息。

选项	功能
关	NMPJ 连接待机期间不显示消息。
开	NMPJ 连接待机期间显示消息。

分屏 ID 显示

指定在分屏模式下是否显示用于区分屏幕的数字编号 (1 或 2)。请注意，即便选择 [关]，也会显示边角标记以指示拥有控制权的一侧。

选项	功能
关	隐藏屏幕 ID。
开	显示屏幕 ID。

投影灯警告显示

指定在投影灯达到一定使用时间后是否显示更换投影灯消息。

选项	功能
关	不显示准备投影灯消息和投影灯警告。
开	显示准备投影灯消息和投影灯警告。



- 投影机的 [LIGHT] 指示灯闪烁，表示投影灯很快就需要更换。有关详细说明，请参见“LED 指示灯显示” (26 页)。
- 将显示设置为 [关] 将同时禁用准备更换投影灯提示消息和更换投影灯警告信息。要查看更换定时，请检查投影灯计时器 (153 页)。
- 投影灯在更换时间过后仍在使用，极有可能会发生爆裂。请尽快使用新投影灯进行更换。

空气滤网警告显示

可设置当滤网需要清洁时显示建议您执行清洁的消息。

选项	功能
关	不显示空气滤网警告。
开	显示空气滤网警告。



将 [空气滤网警告显示] 设置为 [关]，将不显示提醒清洁空气滤网的警告。我们建议您不时查看空气滤网计时器 (154 页)，以了解何时需要更换滤网。

过热警告显示

指定在投影机内部温度过高和投影机可能过热时是否在屏幕上显示高温警告图标 (🔥)。

选项	功能
关	禁用高温警告图标显示。
开	启用高温警告图标显示。

遥控 / 侧控

 > [系统设置] > [遥控 / 侧控]

指定使用遥控器或投影机侧控制板上的按钮可执行哪些操作。

遥控 / 侧控	
哔音	开
按键重复	开
按键锁定	关
IR接收器设置	全部
遥控频道	独立
[INPUT A-C] 按钮设置	
[Fn] 按钮设置	无效
返回	

哔音

可以选择在操作投影机时是否发出哔音。

选项	功能
关	禁用哔音。
开	启用哔音。



如果通过遥控器上的 **MUTE** 按钮使投影机静音，则不发出哔音。

按键重复

按键重复可使投影机或遥控器按钮保持按下状态而不用重复按动按钮。

选项	功能
关	按键重复未启用。
开	启用了按键重复。

按键锁定

锁住投影机或遥控器 (无线) 以防止操作投影机。

选项	功能
关	禁用按键锁定。可在投影机或通过遥控器操作。
主机	不能使用投影机操作。 请使用遥控器。
遥控器 (无线)	禁用红外遥控操作 (31 页)。使用投影机上的按钮。 也可通过选购的有线遥控器 (RS-RC05) 进行操作。

解除按键锁定功能

关闭投影机并拔出电源插头。按住投影机上的 **OK** 按钮并在保持按住 **OK** 按钮的同时插入电源线。片刻之后，将发出一声哔音，同时会解除锁定控制。



从投影机侧控制板访问此设置时，[主机] 选项不可用。同样地，从遥控器访问设置时，[遥控器 (无线)] 选项不可用。

IR 接收器设置

选择投影机的红外线接收器。

选项	功能
全部	同时使用投影机上的前置和后置接收器。
前	使用投影机上的前置接收器。
后投影	使用投影机上的后置接收器。

遥控频道

最多可向四台投影机分配单独的频道，这样可使用一个遥控器来操作每台投影机。

选择投影机频道

如果使用的是有线遥控器，则不需要设置遥控频道。

选项	功能
频道 1	选择用于此投影机的遥控器频道。
频道 2	
频道 3	
频道 4	
独立	可使用设置在任何频道的遥控器进行控制。

在遥控器上选择一个频道

从菜单上更改投影机频道后，务必要相应更改遥控器频道。

频道 1	同时按住 Ch 按钮和 [1] 按钮 3 秒钟。
频道 2	同时按住 Ch 按钮和 [2] 按钮 3 秒钟。
频道 3	同时按住 Ch 按钮和 [3] 按钮 3 秒钟。
频道 4	同时按住 Ch 按钮和 [4] 按钮 3 秒钟。
独立	同时按住 Ch 按钮和 [0] 按钮 3 秒钟。

[INPUT A-C] 按钮设置

选择要指派到遥控器上的 **INPUT A-C** 按钮的输入信号。这使得能够直接选择输入信号。

选项	功能
INPUT A	从以下输入信号中选择要指派的：[无效]、[HDMI]、[DisplayPort]、[数码 PC]、[模拟 PC1]、[模拟 PC2]、[组件]、[HDBaseT]、[LAN] 或 [USB]。
INPUT B	
INPUT C	

[Fn] 按钮设置

您可以选择一个功能指派给遥控器上的 **Fn** 按钮。

选项	功能
无效	无法为遥控器上的 Fn 按钮分配功能。
分屏	可以使用遥控器上的 Fn 按钮来切换分屏模式。



选择一个功能指派给遥控器上的 **Fn** 按钮。

音频输入端子选择

 > [系统设置] > [音频输入端子选择]

选择与各种输入信号一起使用的音频输入端子。

子菜单	功能	
HDMI	选择音频输入端子。	
DisplayPort		
数码 PC	选项	功能
模拟 PC1	关	无音频输出。
模拟 PC2	音频输入	输出来自 AUDIO IN 的音频信号。
组件	HDMI	输出来自 HDMI 的音频信号。
HDBaseT	HDBaseT	输出来自 HDBaseT 的音频信号。
LAN	DisplayPort	输出来自 DisplayPort 的音频信号。
USB	LAN	来自 LAN 的音频信号为输出。音频通过 NMPJ 应用程序来传输。

HDBaseT 信号质量

 > [系统设置] > [HDBaseT 信号质量]

显示 HDBaseT 输入的视频信号质量。收到的 HDBaseT 输入信号值以白线表示。



高	用绿色部分来表示。这是建议的电平。
中	用黄色部分来表示。信号存在波动。检查连接线。
低	用红色部分来表示。无法使用信号。检修连接线连接或更换连接线。

 不要卷曲或捆扎连接线。

Extron XTP

 > [系统设置] > [Extron XTP]

指定在通过 HDBaseT 连接时是否连接到 Extron XTP 发射器。

子菜单	功能
关	不连接到 XTP 设备。
开	连接到 XTP 设备。

串行通信

 > [系统设置] > [串行通信]

选择串行通信使用的端口。另外，您可以参考此设置检查所选串行通信端口的设定值。

子菜单	功能										
服务端口	使用服务端口 (CONTROL)。										
HDBaseT	使用 HDBaseT 端口。										
详情	<table border="1"> <thead> <tr> <th>选项</th> <th>功能</th> </tr> </thead> <tbody> <tr> <td>波特率</td> <td>调制速率 (单位: 位 / 秒)。</td> </tr> <tr> <td>数据位</td> <td>数据位数。</td> </tr> <tr> <td>奇偶</td> <td>奇偶位数。</td> </tr> <tr> <td>停止位</td> <td>表示数据位末端的标记的长度。选择 1 或 2。</td> </tr> </tbody> </table>	选项	功能	波特率	调制速率 (单位: 位 / 秒)。	数据位	数据位数。	奇偶	奇偶位数。	停止位	表示数据位末端的标记的长度。选择 1 或 2。
	选项	功能									
	波特率	调制速率 (单位: 位 / 秒)。									
	数据位	数据位数。									
	奇偶	奇偶位数。									
停止位	表示数据位末端的标记的长度。选择 1 或 2。										

电源设置

 > [系统设置] > [电源设置]

指定在启动、待机和无信号时如何管理电源。

电源设置	
待机电源设置	节电
电源管理模式	光源关闭
电源管理时间	5 分钟
直接开机	开
返回	

待机电源设置

指定待机模式下的网络功能工作状态。

选项	功能
通常	当开启网络功能时，所有网络功能可用，包括网络屏幕和 PJLink。
节电	除了某些有线 LAN 功能 (例如通过网络的操作) 之外，所有功能都被禁用。



- 在开启日程功能时，[待机电源设置] 设为 [通常] 且无法更改 (150 页)。
- 在开启无线 LAN 功能时，[待机电源设置] 设为 [通常] 且无法更改 (157 页)。
- 当启用 IPsec 功能时，[待机电源设置] 设为 [通常] 且无法更改 (186 页)。

电源管理模式

指定没有输入信号时是关闭光源还是进入待机模式。此功能会在投影机闲置一定时间而没有操作遥控器或投影机时，自动关闭光源或电源。

选项	功能
无效	禁用电源管理模式。
光源关闭	仅关闭光源。
待机	关闭投影机，使其进入待机模式。



- 如果恢复之前暂停的输入信号，操作了遥控器或投影机，或向处于打开状态的投影机发送用户命令时，投影机会恢复投影。
- 投影机进入待机模式后，需要按照正常启动投影机的步骤来恢复投影。
- 如果选中 [无效]，则无法设置 [直接开机]。

电源管理时间

指定多长时间后关闭光源或使投影机进入待机模式（具体取决于 [电源管理模式] 设置）。

选项	功能
5 分钟 – 60 分钟	投影机闲置状态下 30 秒没有输入信号，投影机会开始显示所选的倒计时时间。



- 如果投影空白时符合启动倒计时窗口的条件，空白投影会被取消。
- 一旦显示倒计时窗口，会停止音频输出。

直接开机

连接电源线后会直接打开投影机，而无需按 **POWER** 按钮。

选项	功能
关	必须按下 POWER 按钮方可启动投影机。
开	仅通过连接电源线即可打开投影机。



- 在启用直接开机之前，请务必将 [电源管理模式] 设置为除 [无效] 以外的选项。如果选中 [无效]，则无法设置 [直接开机]。
- 关闭投影机后，再次打开前请至少等待 5 分钟。如果关闭后立即打开，可能缩短投影机寿命。
- 本投影机还配备“直接关机”功能。即便不按 **POWER** 按钮，而直接在投影期间拔下电源来关闭投影机，也不会对投影机造成损坏。不过，这样可能无法保存在拔下投影机电源线前刚刚进行的设置调节。

减少运动模糊

 > [系统设置] > [减少运动模糊]

运动模糊是在播放视频期间发生的模糊。减少运动模糊可以降低这种模糊的程度。

选项	功能
关	不执行减少运动模糊。
弱	减少快速动态影像的运动模糊。请注意，影像可能会略微变暗，而且有可能出现闪烁。
强	减少快速动态影像的运动模糊，适用于比使用 [弱] 选项速度更快的动态影像。请注意，影像可能会变暗，而且有可能出现闪烁。



- 如将投影机设置为 [强] 或 [弱] 会带来干扰性闪烁，请将该选项设置为 [关]。
- [减少运动模糊] 在 [DICOM SIM] 影像模式下不可用。该菜单显示为灰色。
- 当 [投影灯模式] 设置为 [节电 2] 时，减少运动模糊不可用。

语言

 > [系统设置] > [语言]

指定菜单显示语言。

语言		
English 英语	Русский 俄语	Čeština 捷克语
Deutsch 德语	Nederlands 荷兰语	Dansk 丹麦语
Français 法语	Suomi 芬兰语	إنجليزي 阿拉伯语
Italiano 意大利语	Norsk 挪威语	中文简体 中文 (简体)
Español 西班牙语	Türkçe 土耳其语	中文繁體 中文 (繁体)
Português 葡萄牙语	Polski 波兰语	한국어 韩国语
Svenska 瑞典语	Magyar 匈牙利语	日本語 日语

其它设置

 > [系统设置] > [其它设置]

注册密码、设置密码、重设投影灯或空气滤网更换计时器、计划操作和访问其它设置和信息。

其它设置	
密码设置	关
注册密码	
日期和时间设置	
日程	
恢复伽玛	关
投影灯计时器	
空气滤网计时器	
功率计	3H
固件	00.00131
出厂设置	
返回	

密码设置

如果未输入正确的密码，则禁止使用投影机。

选项	功能
关	即使没有输入密码，也可以使用投影机。
开	如果不输入密码，则无法使用投影机。

取消密码

通过投影机取消	关闭投影机并拔出电源插头。 按住侧控制板上的 MENU 按钮并插入电源插头。请务必一直按住 MENU 按钮直到发出哔音。投影机发出哔音时，密码取消。(输入的密码也被重设。)
通过遥控器取消	要从遥控器强行取消密码，在待机状态按 MENU 按钮 3 次，然后按 POWER 按钮。

-  只有完成了 [注册密码]，才能将此项设置为 [开]。
一旦设置密码，在开机时将出现密码输入屏幕。
输入四位数密码。
使用 [▲] / [▶] / [▼] / [◀] 按钮或遥控器上的数字按钮输入密码。
如果密码有效，投影机即开始工作。如果三次输入错误的密码，投影机将关闭。
- 在密码输入屏幕，若连续三分钟没有任何操作，投影机也会关闭。

注册密码

您可以注册开始投影时要求输入的密码。

输入四位数密码。





使用方向按钮 [▲] (1) / [▶] (2) / [▼] (3) / [◀] (4) 或遥控器上的数字按钮输入密码。

按从左到右的顺序输入四位数密码。最后一位输入完后，密码即被自动注册。

按 **MENU** 按钮将中止注册。

日期和时间设置

设定时间设置，如当前日期和时间、日期 / 时间显示格式、夏令时和时区。

子菜单	功能								
日期和时间	设置日期和时间。显示当前设置的日期和时间，每秒更新一次。								
	 如果未设置 [日期和时间] 设定，显示为空白。								
	<table border="1"> <thead> <tr> <th>子菜单</th> <th>功能</th> </tr> </thead> <tbody> <tr> <td>日期</td> <td>输入日期。</td> </tr> <tr> <td>时间</td> <td>输入时间。</td> </tr> <tr> <td>确定</td> <td>确认输入的值。此时 [日期和时间] 开始工作。</td> </tr> </tbody> </table>	子菜单	功能	日期	输入日期。	时间	输入时间。	确定	确认输入的值。此时 [日期和时间] 开始工作。
	子菜单	功能							
日期	输入日期。								
时间	输入时间。								
确定	确认输入的值。此时 [日期和时间] 开始工作。								
 <ul style="list-style-type: none"> 在 [日期显示格式] 中设置日期 / 时间显示格式。 如果投影机长时间不插电源，这些设置可能会重设。 									
日期显示格式	选择 [年 / 月 / 日]、[月 / 日 / 年] 或 [日 / 月 / 年] 作为“日期和时间”、日程中以及其他信息的日期显示格式。								
夏令时	在夏令时开始时将时间调快一小时，夏令时结束时调慢一小时。夏令时的时间必须提前设定。								
	<table border="1"> <thead> <tr> <th>选项</th> <th>功能</th> </tr> </thead> <tbody> <tr> <td>关</td> <td>禁用夏令时。</td> </tr> <tr> <td>开</td> <td>启用夏令时。</td> </tr> <tr> <td>编辑</td> <td>编辑夏令时的开始和结束时间。在接下来显示的编辑屏幕中为开始和结束日期 / 时间设置月、日和时。</td> </tr> </tbody> </table>	选项	功能	关	禁用夏令时。	开	启用夏令时。	编辑	编辑夏令时的开始和结束时间。在接下来显示的编辑屏幕中为开始和结束日期 / 时间设置月、日和时。
	选项	功能							
	关	禁用夏令时。							
开	启用夏令时。								
编辑	编辑夏令时的开始和结束时间。在接下来显示的编辑屏幕中为开始和结束日期 / 时间设置月、日和时。								
 设置好开始和结束时间后，[夏令时] 中的 [开] 选项才可用。									
地区	选择安装投影机所在时区的城市。 显示在 [时区] 中选择的城市时区。								
SNTP	选择是否使用 SNTP (Simple Network Time Protocol) 同步投影机上的时间。								
	<table border="1"> <thead> <tr> <th>子菜单</th> <th>功能</th> </tr> </thead> <tbody> <tr> <td>开 (IPv4)</td> <td>通过 IPv4 连接使用 SNTP。</td> </tr> <tr> <td>开 (IPv6)</td> <td>通过 IPv6 连接使用 SNTP。</td> </tr> <tr> <td>关</td> <td>禁用 SNTP。</td> </tr> </tbody> </table>	子菜单	功能	开 (IPv4)	通过 IPv4 连接使用 SNTP。	开 (IPv6)	通过 IPv6 连接使用 SNTP。	关	禁用 SNTP。
	子菜单	功能							
	开 (IPv4)	通过 IPv4 连接使用 SNTP。							
开 (IPv6)	通过 IPv6 连接使用 SNTP。								
关	禁用 SNTP。								
 <ul style="list-style-type: none"> [网络 (有线 / 无线)] 设为 [关 / 关] 时，[SNTP] 不可用。 使用网络屏幕设置 SNTP 服务器的 IP 地址。除非已设置 SNTP 服务器 IP 地址，否则 [SNTP] 不可用。 									

日程

一些投影机任务可通过日程安排来自动执行。在设定日程任务的执行时间时，从 [默认] (不是在特定时段) 或您所设定的五个特定时段中选择一个。



 不可设置于其他特定时段重复的 [时期] 设置。

选项	功能
默认	设置不在特定时段的常规日程。
特定时期 1 - 5	设置至多五个特定时段来设定运行日程。

-  在 [特定时期 1] 至 [特定时期 5] 中设置时期前，[开] 选项呈灰色显示。
- 对于已经过去的 [特定时期 1] 至 [特定时期 5] 中的时期，[开] 和 [关] 将变灰色。
 - 将任何日程设为 [开]，会将 [待机电源设置] ([145 页](#)) 更改为 [通常]。
 - 在 [默认] 设置下设定日程的任务不会在特定时段执行。

详细日程设置

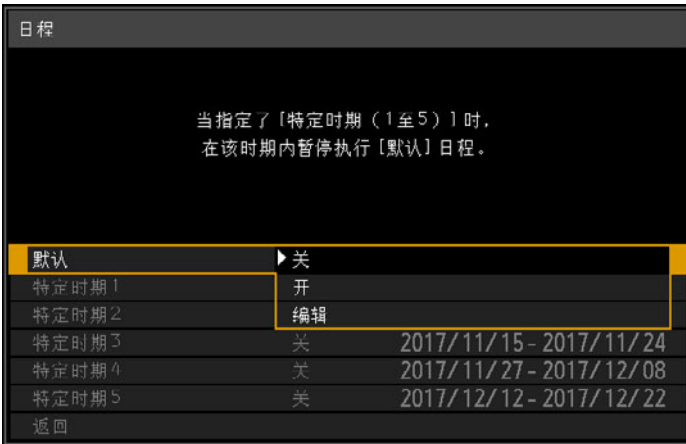

选项	功能
关	禁用日程。
开	启用日程。
编辑	编辑日程。 ■ 默认

选项	功能								
编辑	<p>■ 特定时期</p> 								
	<p>在 [星期] 中选择日期，然后选择时间、运行和参数。</p>								
编辑	<table border="1"> <thead> <tr> <th data-bbox="350 774 524 813">子菜单</th> <th data-bbox="524 774 1136 813">功能</th> </tr> </thead> <tbody> <tr> <td data-bbox="350 813 524 880">时期</td> <td data-bbox="524 813 1136 880">编辑设定好日程的运行任务的时段 (开始日期和结束日期)。注意对于 [默认] 日程不使用 [时期] 设置。</td> </tr> <tr> <td data-bbox="350 880 524 919">星期</td> <td data-bbox="524 880 1136 919">更改要编辑的星期日期。</td> </tr> <tr> <td data-bbox="350 919 524 1431">编辑日程</td> <td data-bbox="524 919 1136 1431"> <p>编辑为选定 [星期] 安排的任务。您可以设置或移除列出的时间、运行和参数 (POWER ON/OFF、INPUT)。</p>  </td> </tr> </tbody> </table>	子菜单	功能	时期	编辑设定好日程的运行任务的时段 (开始日期和结束日期)。注意对于 [默认] 日程不使用 [时期] 设置。	星期	更改要编辑的星期日期。	编辑日程	<p>编辑为选定 [星期] 安排的任务。您可以设置或移除列出的时间、运行和参数 (POWER ON/OFF、INPUT)。</p> 
	子菜单	功能							
时期	编辑设定好日程的运行任务的时段 (开始日期和结束日期)。注意对于 [默认] 日程不使用 [时期] 设置。								
星期	更改要编辑的星期日期。								
编辑日程	<p>编辑为选定 [星期] 安排的任务。您可以设置或移除列出的时间、运行和参数 (POWER ON/OFF、INPUT)。</p> 								
<p>编辑日程</p>									

选项	功能																			
编辑	子菜单	功能																		
	重设	清除所选日程的详细设置。重设 [时期] 和星期的具体设置。																		
	将日程复制到不同的日期	<p>在日程复制菜单中将为选定 [星期] 安排的任务复制到另一天。</p>  <p>将日程复制到不同的日期 [特定时期]</p> <p>办下列日程指定复制目的地。</p> <table border="1"> <thead> <tr> <th>复制源</th> <th>星期三</th> </tr> </thead> <tbody> <tr><td>08 : 00</td><td>POWER ON</td></tr> <tr><td>08 : 00</td><td>INPUT HDMI</td></tr> <tr><td>10 : 00</td><td>INPUT DisplayPort</td></tr> <tr><td>12 : 00</td><td>INPUT D_PC</td></tr> <tr><td>14 : 00</td><td>INPUT HDMI</td></tr> <tr><td>15 : 30</td><td>INPUT DisplayPort</td></tr> <tr><td>17 : 00</td><td>INPUT HDMI</td></tr> <tr><td>17 : 30</td><td>POWER OFF</td></tr> </tbody> </table> <p> <input type="checkbox"/> 星期一 <input checked="" type="checkbox"/> 星期二 <input type="checkbox"/> 星期三 <input checked="" type="checkbox"/> 星期四 <input type="checkbox"/> 星期五 <input checked="" type="checkbox"/> 星期六 <input type="checkbox"/> 星期日 取消全部 </p> <p>输入 返回</p>	复制源	星期三	08 : 00	POWER ON	08 : 00	INPUT HDMI	10 : 00	INPUT DisplayPort	12 : 00	INPUT D_PC	14 : 00	INPUT HDMI	15 : 30	INPUT DisplayPort	17 : 00	INPUT HDMI	17 : 30	POWER OFF
复制源	星期三																			
08 : 00	POWER ON																			
08 : 00	INPUT HDMI																			
10 : 00	INPUT DisplayPort																			
12 : 00	INPUT D_PC																			
14 : 00	INPUT HDMI																			
15 : 30	INPUT DisplayPort																			
17 : 00	INPUT HDMI																			
17 : 30	POWER OFF																			

恢复伽玛

如果投影机使用一段时间后注意到色调曲线有变化，或者灰色变得显现出色彩，请恢复原伽玛设置。恢复伽玛仅能用于投影灯亮约 30 分钟或更长时。

子菜单	功能
关	在不执行恢复伽玛的情况下返回出厂默认设置。
调整	恢复原伽玛设置并应用结果。



- 如果执行恢复伽玛，色调特性和无彩色将恢复至尽可能接近购买投影机时的状态（出厂设置），但无法将其完全恢复至原始状态。
- 如果执行伽玛恢复，则调整屏幕会投影约 3 分钟。
- 要停止恢复伽玛，请按 **POWER** 或 **EXIT** 按钮。取消会将该设置恢复为 [关]。

投影灯计时器

可以重设指示更换投影灯时间的投影灯计时器。
有关投影灯计时器显示的详细说明，请参见“更换投影灯”（191 页）。



- 除了已经更换投影灯时，在其它情况下不要重设投影灯计时器。否则，投影灯计时器将无法指示更换投影灯的准确时间。
- 只要显示更换投影灯提示消息，说明投影灯极有可能会发生爆裂（191 页）。请尽快使用新投影灯进行更换。
- 投影灯计时器显示投影灯在必须更换前的估计剩余时间。该数值根据使用小时数和投影灯的当前负荷得出。
- 显示的小时数相当于以如下条件使用的小时数：[投影灯模式]（127 页）设置为 [全功率]。

空气滤网计时器

显示一个提醒您什么时候更换空气滤网的计时器。
还显示一个计时器重设画面。



- 更换空气滤网后，重设空气滤网计时器。
- 有关更换空气滤网的详细说明，请参见 [188 页 – 190 页](#)。

功率计

显示投影机开启电源后的总时间。



此值无法重设，即便应用 [出厂设置] 也是如此。

固件

更新投影机固件。
更新固件前，请核对标注的版本。



按如下操作更新投影机固件。

1. 从 Canon 网站下载更新的固件，将其储存在 USB 闪存盘的根目录下。
2. 将 USB 闪存盘插入到 USB 端口中。
3. 按照显示的说明完成更新过程。



- 此处显示的固件版本仅用于说明之目的，与实际版本可能不同。
- 在某些情况下无法下载更新。有关详情，请联系购买投影机的经销商。
- 更新固件需要几分钟时间。在更新期间，LED 指示灯将闪烁红色。当 LED 闪烁时请不要关闭投影机。在更新后，投影机将自动关闭并进入待机模式。

出厂设置

可以重设菜单项目设置并将系统设置恢复为出厂设置。

选项	功能
确定	将设置重设为默认值。
取消	不将设置重设为默认值。

网络设置

本节介绍的设置适用于无线和有线网络连接、设置网络密码及网络投影的其他方面。



输入信号是 HDMI 时的菜单画面

菜单	功能	详情
网络设置锁	取决于您是否希望防止更改，锁定或解锁网络设置。	156 页
网络密码设置	对于网络设置激活或取消激活密码保护。	156 页
注册网络密码	设置网络密码。	156 页
网络 (有线 / 无线)	启用或禁用有线或无线网络连接和运行模式。	157 页
详细设置 (有线)	显示和设置有线连接的高级设置。	158 页
详细设置 (无线)	显示和设置无线连接的高级设置。	162 页
PJLink*	启用或禁用 PJLink。	167 页
AMX Device Discovery*	启用或禁用 AMX Device Discovery。	168 页
Crestron RoomView*	启用或禁用 Crestron RoomView。	168 页
信息	显示网络信息。	169 页

不可用的菜单会显示为灰色或隐藏。

* 仅适用于有线连接。

网络设置锁

 > [网络设置] > [网络设置锁]

您可以锁定 / 解除锁定网络设置以使其不能被更改。

选项	功能
解锁	取消锁定和允许其他网络设置更改。必须输入密码以便取消锁定。使用 [▲] / [▶] / [▼] / [◀] 按钮或遥控器上的数字按钮，输入四位数字的网络密码。
锁定	锁定设置。



• 强制取消网络锁定

按以下顺序按这些按钮可取消锁定：[▲] [OK] [▶] [OK] [▼] [OK]。此操作将网络密码重置为 [▲] [▲] [▲] [▲] ([1] [1] [1] [1])。

- 将 [网络密码设置] 设置为 [关] 将使网络设置处于未锁定状态。

网络密码设置

 > [网络设置] > [网络密码设置]

您可以选择是否设定密码以改变投影机的网络设置。

选项	功能
关	不使用网络密码。
开	使用网络密码。

注册网络密码

 > [网络设置] > [注册网络密码]

使用 [▲] / [▶] / [▼] / [◀] 按钮或遥控器上的数字按钮，输入投影机网络密码。



网络 (有线 / 无线)

 > [网络设置] > [网络 (有线 / 无线)]

启用或禁用有线或无线网络连接和运行模式。
指定 [关] 可节能。

选项	功能
关 / 关	禁用网络功能。
开 / 关	仅启用有线网络。
开 / 开 (Pj AP)	同时启用有线和无线 (Pj AP 模式) 网络。
关 / 开 (Pj AP)	仅启用无线 (Pj AP 模式) 网络。
关 / 开 (Infra)	仅启用无线 (基础结构模式) 网络。



请注意，在无线连接情况下

- Pj AP 模式 (71 页) 下初始启动时会显示消息，要求您检查安全密钥设置。
- 在免 PC 多投影模式下，将投影机设置为 [主] 或 [次] 时，不能更改 [网络 (有线 / 无线)] 设置。

详细设置 (有线)





 > [网络设置] > [详细设置 (有线)]

显示和手动更改有线 IP 地址、网关地址及其他设置。仅适用于有线网络设置为 [开] 的情况下。

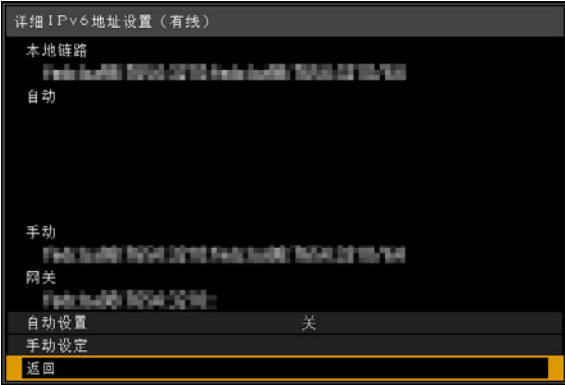

菜单	功能																
MAC 地址	投影机的有线 MAC 地址。																
详细 IPv4 地址设置	配置投影机有线 LAN (IPv4) 功能的具体设置。 <div data-bbox="350 683 1040 904" data-label="Image"> </div>																
	<table border="1"> <thead> <tr> <th>子菜单</th> <th>功能</th> </tr> </thead> <tbody> <tr> <td>IP 地址</td> <td>有线 LAN (IPv4) 的 IP 地址。</td> </tr> <tr> <td>子网掩码</td> <td>有线 LAN (IPv4) 的子网掩码。</td> </tr> <tr> <td>网关地址</td> <td>有线 LAN (IPv4) 的网关地址。</td> </tr> <tr> <td rowspan="2">DHCP</td> <td> <table border="1"> <thead> <tr> <th>选项</th> <th>功能</th> </tr> </thead> <tbody> <tr> <td>关</td> <td>禁用 DHCP 功能。可手动配置 TCP/IP 设置。</td> </tr> <tr> <td>开</td> <td>启用 DHCP 功能。搜索 DHCP 服务器。因为是从 DHCP 服务器获得 IP 地址，所以无法再输入 TCP/IP 手动设定 (IP 地址、子网掩码和网关地址)。</td> </tr> </tbody> </table> </td> </tr> </tbody> </table>	子菜单	功能	IP 地址	有线 LAN (IPv4) 的 IP 地址。	子网掩码	有线 LAN (IPv4) 的子网掩码。	网关地址	有线 LAN (IPv4) 的网关地址。	DHCP	<table border="1"> <thead> <tr> <th>选项</th> <th>功能</th> </tr> </thead> <tbody> <tr> <td>关</td> <td>禁用 DHCP 功能。可手动配置 TCP/IP 设置。</td> </tr> <tr> <td>开</td> <td>启用 DHCP 功能。搜索 DHCP 服务器。因为是从 DHCP 服务器获得 IP 地址，所以无法再输入 TCP/IP 手动设定 (IP 地址、子网掩码和网关地址)。</td> </tr> </tbody> </table>	选项	功能	关	禁用 DHCP 功能。可手动配置 TCP/IP 设置。	开	启用 DHCP 功能。搜索 DHCP 服务器。因为是从 DHCP 服务器获得 IP 地址，所以无法再输入 TCP/IP 手动设定 (IP 地址、子网掩码和网关地址)。
	子菜单	功能															
	IP 地址	有线 LAN (IPv4) 的 IP 地址。															
	子网掩码	有线 LAN (IPv4) 的子网掩码。															
网关地址	有线 LAN (IPv4) 的网关地址。																
DHCP	<table border="1"> <thead> <tr> <th>选项</th> <th>功能</th> </tr> </thead> <tbody> <tr> <td>关</td> <td>禁用 DHCP 功能。可手动配置 TCP/IP 设置。</td> </tr> <tr> <td>开</td> <td>启用 DHCP 功能。搜索 DHCP 服务器。因为是从 DHCP 服务器获得 IP 地址，所以无法再输入 TCP/IP 手动设定 (IP 地址、子网掩码和网关地址)。</td> </tr> </tbody> </table>	选项	功能	关	禁用 DHCP 功能。可手动配置 TCP/IP 设置。	开	启用 DHCP 功能。搜索 DHCP 服务器。因为是从 DHCP 服务器获得 IP 地址，所以无法再输入 TCP/IP 手动设定 (IP 地址、子网掩码和网关地址)。										
	选项	功能															
关	禁用 DHCP 功能。可手动配置 TCP/IP 设置。																
开	启用 DHCP 功能。搜索 DHCP 服务器。因为是从 DHCP 服务器获得 IP 地址，所以无法再输入 TCP/IP 手动设定 (IP 地址、子网掩码和网关地址)。																

菜单	功能								
<p>详细 IPv4 地址设置</p>	子菜单	功能							
	TCP/IP 设置	<p>更改或指定连接使用的 IP 地址、子网掩码和网关地址。</p>  <p>手动 IPv4 地址设置 (有线)</p> <p>输入网络地址。</p> <table border="1" data-bbox="543 440 1106 556"> <tr> <td>IP 地址</td> <td>192 . 168 . 254 . 254</td> </tr> <tr> <td>子网掩码</td> <td>255 . 255 . 255 . 0</td> </tr> <tr> <td>网关地址</td> <td>0 . 0 . 0 . 0</td> </tr> <tr> <td>应用</td> <td></td> </tr> </table> <p>取消</p> <ul style="list-style-type: none"> • [DHCP] (158 页) 设为 [开] 时, 此菜单不可用 (灰显)。 • 如果输入无效值, 会显示“输入无效。”消息。这种情况下, 请输入一个有效值。 • 当 [网络 (有线 / 无线)] 设置为 [开 / 开 (PJ AP)] 时, 如果将同一子网指定为 PJ AP 模式, 则会显示“不能设置相同的网段 IP”。输入不同的子网, 或者将 [网络 (有线 / 无线)] 更改为 [开 / 关], 然后再输入有线 IP 地址。 	IP 地址	192 . 168 . 254 . 254	子网掩码	255 . 255 . 255 . 0	网关地址	0 . 0 . 0 . 0	应用
IP 地址	192 . 168 . 254 . 254								
子网掩码	255 . 255 . 255 . 0								
网关地址	0 . 0 . 0 . 0								
应用									
IPv6	选项	功能							
	关	禁用投影机有线 LAN (IPv6) 功能。							
	开	启用投影机有线 LAN (IPv6) 功能。目前提供 [详细 IPv6 地址设置]。							

菜单	功能													
<p>详细 IPv6 地址设置</p>	<p>配置投影机有线 LAN (IPv6) 功能的具体设置。</p> 													
	<table border="1"> <thead> <tr> <th data-bbox="350 647 524 691">子菜单</th> <th data-bbox="524 647 1169 691">功能</th> </tr> </thead> <tbody> <tr> <td data-bbox="350 691 524 730">本地链路</td> <td data-bbox="524 691 1169 730">有线 LAN (IPv6) 的本地链路地址。</td> </tr> <tr> <td data-bbox="350 730 524 768">自动</td> <td data-bbox="524 730 1169 768">有线 LAN (IPv6) 的自动地址 (至多 5 个)。</td> </tr> <tr> <td data-bbox="350 768 524 807">手动</td> <td data-bbox="524 768 1169 807">有线 LAN (IPv6) 的手动地址。</td> </tr> <tr> <td data-bbox="350 807 524 846">网关</td> <td data-bbox="524 807 1169 846">有线 LAN (IPv6) 的网关地址。</td> </tr> <tr> <td data-bbox="350 846 524 884">自动设置</td> <td data-bbox="524 846 1169 884">启用 / 禁用有线 LAN (IPv6) 的自动地址设置。</td> </tr> <tr> <td data-bbox="350 884 524 1379">手动设定</td> <td data-bbox="524 884 1169 1379"> <p>手动配置有线 LAN (IPv6) 设置。更改或指定 IPv6 地址、前缀长度和网关地址。</p>  <p> 如果输入无效值，会显示“输入无效。”消息。这种情况下，请输入一个有效值。</p> </td> </tr> </tbody> </table>	子菜单	功能	本地链路	有线 LAN (IPv6) 的本地链路地址。	自动	有线 LAN (IPv6) 的自动地址 (至多 5 个)。	手动	有线 LAN (IPv6) 的手动地址。	网关	有线 LAN (IPv6) 的网关地址。	自动设置	启用 / 禁用有线 LAN (IPv6) 的自动地址设置。	手动设定
子菜单	功能													
本地链路	有线 LAN (IPv6) 的本地链路地址。													
自动	有线 LAN (IPv6) 的自动地址 (至多 5 个)。													
手动	有线 LAN (IPv6) 的手动地址。													
网关	有线 LAN (IPv6) 的网关地址。													
自动设置	启用 / 禁用有线 LAN (IPv6) 的自动地址设置。													
手动设定	<p>手动配置有线 LAN (IPv6) 设置。更改或指定 IPv6 地址、前缀长度和网关地址。</p>  <p> 如果输入无效值，会显示“输入无效。”消息。这种情况下，请输入一个有效值。</p>													

菜单	功能
网络设置初始化	<p>初始化以下网络设置。</p> <p>从投影机菜单配置的设置</p> <ul style="list-style-type: none"> • 网络设置锁 (156 页) • 网络密码设置 (156 页) • 注册网络密码 (156 页) • 网络 (有线/无线) (157 页) • 详细设置 (有线) (158 页) <ul style="list-style-type: none"> - 详细 IPv4 地址设置 (158 页) <ul style="list-style-type: none"> - DHCP (有线 LAN (IPv4)) (158 页) - TCP/IP 设置 (159 页) <ul style="list-style-type: none"> - IP 地址 (有线 LAN (IPv4)) (158 页) - 子网掩码 (有线 LAN (IPv4)) (158 页) - 网关地址 (有线 LAN (IPv4)) (158 页) - IPv6 (159 页) - 详细 IPv6 地址设置 (160 页) <ul style="list-style-type: none"> - 自动设置 (160 页) - 手动设定 (160 页) <ul style="list-style-type: none"> - IP 地址 (有线 LAN (IPv6)) (160 页) - 前缀长度 (160 页) - 网关地址 (有线 LAN (IPv6)) (160 页) • 免 PC 多投影 目标投影机设置 [1]IP 地址 – [9]IP 地址 • PJLink (167 页) • AMX Device Discovery 设置 (168 页) • Crestron RoomView 设置 (168 页) <p>从网页屏幕配置的设置</p> <ul style="list-style-type: none"> • [Password] (171 页) • [Wired] (177 页) <ul style="list-style-type: none"> - IPv4 <ul style="list-style-type: none"> - DHCP (177 页) - IP address (177 页) - Subnet mask (177 页) - Default gateway (177 页) - IPv6 <ul style="list-style-type: none"> - IPv6 (178 页) - Autoconfiguration (178 页) - IP address (178 页) - Prefix length (178 页) - Default gateway (178 页) • [NMPJ Password] (181 页) • [Mail] (182 页) • [SNMP] (183 页) • [Projector info.] (184 页) • [PJLink] (185 页) • [IPsec] (186 页)

详细设置 (无线)









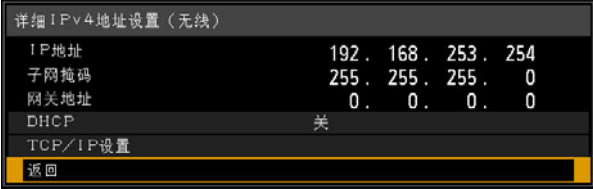

 > [网络设置] > [详细设置 (无线)]

显示和手动更改无线 IP 地址、网关地址及其他设置。仅适用于无线网络设置为 [开] 的情况。



菜单	功能						
模式	显示无线连接模式 (71 页)。						
SSID	显示访问点 SSID。						
安全	显示安全设置。						
频道	显示连接使用的频道。						
信号强度	显示检测到的实际信号强度。						
MAC 地址	投影机的无线 MAC 地址。						
Wi-Fi Protected Setup	选择基础结构模式下的连接方式。 <table border="1" data-bbox="350 1078 1149 1315"> <thead> <tr> <th>子菜单</th> <th>功能</th> </tr> </thead> <tbody> <tr> <td>PBC</td> <td>PBC (按钮) 模式连接。 按照显示的说明, 在无线基站 (访问点) 上按该按钮, 然后在 2 分钟内, 在屏幕中选择 [确定]。</td> </tr> <tr> <td>PIN</td> <td>PIN 模式连接。 根据显示的说明, 在无线基站 (访问点) 上输入显示的 8 位 PIN 码, 然后在 10 分钟内, 在屏幕中选择 [确定]。</td> </tr> </tbody> </table>	子菜单	功能	PBC	PBC (按钮) 模式连接。 按照显示的说明, 在无线基站 (访问点) 上按该按钮, 然后在 2 分钟内, 在屏幕中选择 [确定]。	PIN	PIN 模式连接。 根据显示的说明, 在无线基站 (访问点) 上输入显示的 8 位 PIN 码, 然后在 10 分钟内, 在屏幕中选择 [确定]。
子菜单	功能						
PBC	PBC (按钮) 模式连接。 按照显示的说明, 在无线基站 (访问点) 上按该按钮, 然后在 2 分钟内, 在屏幕中选择 [确定]。						
PIN	PIN 模式连接。 根据显示的说明, 在无线基站 (访问点) 上输入显示的 8 位 PIN 码, 然后在 10 分钟内, 在屏幕中选择 [确定]。						

菜单	功能																		
手动设定	<p>手动指定投影机的无线设置。</p> 																		
	<table border="1"> <thead> <tr> <th>子菜单</th> <th>功能</th> </tr> </thead> <tbody> <tr> <td>模式</td> <td>显示无线连接模式 (71 页)。</td> </tr> <tr> <td>SSID</td> <td> <p>屏幕中会显示可访问点 SSID 列表。您可以找到附近可用的访问点，或使用键盘输入访问点 SSID。</p>  </td> </tr> <tr> <td>安全</td> <td>从 [打开]、[WEP]、[WPA2 AES] 或 [WPA/WPA2 TKIP/AES] 中选择无线安全设置。在 PJ AP 模式下，从 [打开] 或 [WPA2 AES] 中选择。</td> </tr> <tr> <td>频道</td> <td>显示当前的无线频道 (1 - 11)。</td> </tr> <tr> <td>密钥 ID</td> <td>选择无线 WEP 密钥 ID。仅用于安全性设置为 [WEP] 的情况。</td> </tr> <tr> <td>密钥类型</td> <td>选择无线安全密钥输入类型。安全性设置为 [打开] 时不可用。</td> </tr> <tr> <td>密钥</td> <td>输入无线安全密钥。安全性设置为 [打开] 时不可用。</td> </tr> <tr> <td>应用</td> <td>使用当前设置进行连接。</td> </tr> </tbody> </table>	子菜单	功能	模式	显示无线连接模式 (71 页)。	SSID	<p>屏幕中会显示可访问点 SSID 列表。您可以找到附近可用的访问点，或使用键盘输入访问点 SSID。</p> 	安全	从 [打开]、[WEP]、[WPA2 AES] 或 [WPA/WPA2 TKIP/AES] 中选择无线安全设置。在 PJ AP 模式下，从 [打开] 或 [WPA2 AES] 中选择。	频道	显示当前的无线频道 (1 - 11)。	密钥 ID	选择无线 WEP 密钥 ID。仅用于安全性设置为 [WEP] 的情况。	密钥类型	选择无线安全密钥输入类型。安全性设置为 [打开] 时不可用。	密钥	输入无线安全密钥。安全性设置为 [打开] 时不可用。	应用	使用当前设置进行连接。
	子菜单	功能																	
	模式	显示无线连接模式 (71 页)。																	
	SSID	<p>屏幕中会显示可访问点 SSID 列表。您可以找到附近可用的访问点，或使用键盘输入访问点 SSID。</p> 																	
	安全	从 [打开]、[WEP]、[WPA2 AES] 或 [WPA/WPA2 TKIP/AES] 中选择无线安全设置。在 PJ AP 模式下，从 [打开] 或 [WPA2 AES] 中选择。																	
	频道	显示当前的无线频道 (1 - 11)。																	
	密钥 ID	选择无线 WEP 密钥 ID。仅用于安全性设置为 [WEP] 的情况。																	
	密钥类型	选择无线安全密钥输入类型。安全性设置为 [打开] 时不可用。																	
	密钥	输入无线安全密钥。安全性设置为 [打开] 时不可用。																	
应用	使用当前设置进行连接。																		

菜单	功能																													
详细 IPv4 地址设置	<p>配置投影机无线 LAN (IPv4) 功能的具体设置。</p> 																													
	<table border="1"> <thead> <tr> <th>子菜单</th> <th>功能</th> </tr> </thead> <tbody> <tr> <td>IP 地址</td> <td>投影机无线 LAN (IPv4) 的 IP 地址。</td> </tr> <tr> <td>子网掩码</td> <td>投影机无线 LAN (IPv4) 的子网掩码。</td> </tr> <tr> <td>网关地址</td> <td>投影机无线 LAN (IPv4) 的网关地址。</td> </tr> <tr> <td rowspan="2">DHCP</td> <td>在投影机上启用或禁用无线 DHCP 设置。</td> </tr> <tr> <td> <table border="1"> <thead> <tr> <th>选项</th> <th>功能</th> </tr> </thead> <tbody> <tr> <td>关</td> <td>禁用 DHCP 功能。可手动配置 TCP/IP 设置。</td> </tr> <tr> <td>开</td> <td>启用 DHCP 功能。搜索 DHCP 服务器。因为是从 DHCP 服务器获得 IP 地址，所以无法再输入 TCP/IP 手动设定 (IP 地址、子网掩码和网关地址)。</td> </tr> </tbody> </table> </td> </tr> <tr> <td>TCP/IP 设置</td> <td> <p>配置投影机的无线 TCP / IP 设置。</p> <p> • [DHCP] 设为 [开] 时，此菜单不可用 (灰显)。</p> <p>• 如果输入无效值，会显示“输入无效。”消息。这种情况下，请输入一个有效值。</p>  </td> </tr> <tr> <td rowspan="2">IPv6</td> <td> <table border="1"> <thead> <tr> <th>选项</th> <th>功能</th> </tr> </thead> <tbody> <tr> <td>关</td> <td>禁用投影机无线 LAN (IPv6) 功能。</td> </tr> <tr> <td>开</td> <td>启用投影机无线 LAN (IPv6) 功能。目前提供 [详细 IPv6 地址设置]。</td> </tr> </tbody> </table> </td> </tr> <tr> <td></td> <td> <p> 在 PJ AP 模式 (157 页) 中 IPv6 连接不可用。[IPv6] 和 [详细 IPv6 地址设置] 菜单显示为灰色。</p> </td> </tr> </tbody> </table>	子菜单	功能	IP 地址	投影机无线 LAN (IPv4) 的 IP 地址。	子网掩码	投影机无线 LAN (IPv4) 的子网掩码。	网关地址	投影机无线 LAN (IPv4) 的网关地址。	DHCP	在投影机上启用或禁用无线 DHCP 设置。	<table border="1"> <thead> <tr> <th>选项</th> <th>功能</th> </tr> </thead> <tbody> <tr> <td>关</td> <td>禁用 DHCP 功能。可手动配置 TCP/IP 设置。</td> </tr> <tr> <td>开</td> <td>启用 DHCP 功能。搜索 DHCP 服务器。因为是从 DHCP 服务器获得 IP 地址，所以无法再输入 TCP/IP 手动设定 (IP 地址、子网掩码和网关地址)。</td> </tr> </tbody> </table>	选项	功能	关	禁用 DHCP 功能。可手动配置 TCP/IP 设置。	开	启用 DHCP 功能。搜索 DHCP 服务器。因为是从 DHCP 服务器获得 IP 地址，所以无法再输入 TCP/IP 手动设定 (IP 地址、子网掩码和网关地址)。	TCP/IP 设置	<p>配置投影机的无线 TCP / IP 设置。</p> <p> • [DHCP] 设为 [开] 时，此菜单不可用 (灰显)。</p> <p>• 如果输入无效值，会显示“输入无效。”消息。这种情况下，请输入一个有效值。</p> 	IPv6	<table border="1"> <thead> <tr> <th>选项</th> <th>功能</th> </tr> </thead> <tbody> <tr> <td>关</td> <td>禁用投影机无线 LAN (IPv6) 功能。</td> </tr> <tr> <td>开</td> <td>启用投影机无线 LAN (IPv6) 功能。目前提供 [详细 IPv6 地址设置]。</td> </tr> </tbody> </table>	选项	功能	关	禁用投影机无线 LAN (IPv6) 功能。	开	启用投影机无线 LAN (IPv6) 功能。目前提供 [详细 IPv6 地址设置]。		<p> 在 PJ AP 模式 (157 页) 中 IPv6 连接不可用。[IPv6] 和 [详细 IPv6 地址设置] 菜单显示为灰色。</p>
	子菜单	功能																												
IP 地址	投影机无线 LAN (IPv4) 的 IP 地址。																													
子网掩码	投影机无线 LAN (IPv4) 的子网掩码。																													
网关地址	投影机无线 LAN (IPv4) 的网关地址。																													
DHCP	在投影机上启用或禁用无线 DHCP 设置。																													
	<table border="1"> <thead> <tr> <th>选项</th> <th>功能</th> </tr> </thead> <tbody> <tr> <td>关</td> <td>禁用 DHCP 功能。可手动配置 TCP/IP 设置。</td> </tr> <tr> <td>开</td> <td>启用 DHCP 功能。搜索 DHCP 服务器。因为是从 DHCP 服务器获得 IP 地址，所以无法再输入 TCP/IP 手动设定 (IP 地址、子网掩码和网关地址)。</td> </tr> </tbody> </table>	选项	功能	关	禁用 DHCP 功能。可手动配置 TCP/IP 设置。	开	启用 DHCP 功能。搜索 DHCP 服务器。因为是从 DHCP 服务器获得 IP 地址，所以无法再输入 TCP/IP 手动设定 (IP 地址、子网掩码和网关地址)。																							
选项	功能																													
关	禁用 DHCP 功能。可手动配置 TCP/IP 设置。																													
开	启用 DHCP 功能。搜索 DHCP 服务器。因为是从 DHCP 服务器获得 IP 地址，所以无法再输入 TCP/IP 手动设定 (IP 地址、子网掩码和网关地址)。																													
TCP/IP 设置	<p>配置投影机的无线 TCP / IP 设置。</p> <p> • [DHCP] 设为 [开] 时，此菜单不可用 (灰显)。</p> <p>• 如果输入无效值，会显示“输入无效。”消息。这种情况下，请输入一个有效值。</p> 																													
IPv6	<table border="1"> <thead> <tr> <th>选项</th> <th>功能</th> </tr> </thead> <tbody> <tr> <td>关</td> <td>禁用投影机无线 LAN (IPv6) 功能。</td> </tr> <tr> <td>开</td> <td>启用投影机无线 LAN (IPv6) 功能。目前提供 [详细 IPv6 地址设置]。</td> </tr> </tbody> </table>	选项	功能	关	禁用投影机无线 LAN (IPv6) 功能。	开	启用投影机无线 LAN (IPv6) 功能。目前提供 [详细 IPv6 地址设置]。																							
	选项	功能																												
关	禁用投影机无线 LAN (IPv6) 功能。																													
开	启用投影机无线 LAN (IPv6) 功能。目前提供 [详细 IPv6 地址设置]。																													
	<p> 在 PJ AP 模式 (157 页) 中 IPv6 连接不可用。[IPv6] 和 [详细 IPv6 地址设置] 菜单显示为灰色。</p>																													

菜单	功能													
<p>详细 IPv6 地址设置</p>	<p>配置投影机无线 LAN (IPv6) 功能的具体设置。</p> 													
	<table border="1"> <thead> <tr> <th data-bbox="350 639 524 681">子菜单</th> <th data-bbox="524 639 1150 681">功能</th> </tr> </thead> <tbody> <tr> <td data-bbox="350 681 524 720">本地链路</td> <td data-bbox="524 681 1150 720">无线 LAN (IPv6) 的本地链路地址。</td> </tr> <tr> <td data-bbox="350 720 524 759">自动</td> <td data-bbox="524 720 1150 759">无线 LAN (IPv6) 的自动地址 (至多 5 个)。</td> </tr> <tr> <td data-bbox="350 759 524 797">手动</td> <td data-bbox="524 759 1150 797">无线 LAN (IPv6) 的手动地址。</td> </tr> <tr> <td data-bbox="350 797 524 836">网关</td> <td data-bbox="524 797 1150 836">无线 LAN (IPv6) 的网关地址。</td> </tr> <tr> <td data-bbox="350 836 524 875">自动设置</td> <td data-bbox="524 836 1150 875">启用 / 禁用无线 LAN (IPv6) 的自动地址设置。</td> </tr> <tr> <td data-bbox="350 875 524 1333">手动设定</td> <td data-bbox="524 875 1150 1333"> <p>手动配置无线 LAN (IPv6) 设置。更改或指定 IPv6 地址、前缀长度和网关地址。</p>  <p> 如果输入无效值，会显示“输入无效。”消息。这种情况下，请输入一个有效值。</p> </td> </tr> </tbody> </table>	子菜单	功能	本地链路	无线 LAN (IPv6) 的本地链路地址。	自动	无线 LAN (IPv6) 的自动地址 (至多 5 个)。	手动	无线 LAN (IPv6) 的手动地址。	网关	无线 LAN (IPv6) 的网关地址。	自动设置	启用 / 禁用无线 LAN (IPv6) 的自动地址设置。	手动设定
子菜单	功能													
本地链路	无线 LAN (IPv6) 的本地链路地址。													
自动	无线 LAN (IPv6) 的自动地址 (至多 5 个)。													
手动	无线 LAN (IPv6) 的手动地址。													
网关	无线 LAN (IPv6) 的网关地址。													
自动设置	启用 / 禁用无线 LAN (IPv6) 的自动地址设置。													
手动设定	<p>手动配置无线 LAN (IPv6) 设置。更改或指定 IPv6 地址、前缀长度和网关地址。</p>  <p> 如果输入无效值，会显示“输入无效。”消息。这种情况下，请输入一个有效值。</p>													

菜单	功能
网络设置初始化	<p>初始化以下网络设置。</p> <p>从投影机菜单配置的设置</p> <ul style="list-style-type: none"> • 网络设置锁 (156 页) • 网络密码设置 (156 页) • 注册网络密码 (156 页) • 网络 (有线/无线) (157 页) • 详细设置 (无线) (162 页) <ul style="list-style-type: none"> - 详细 IPv4 地址设置 (164 页) <ul style="list-style-type: none"> - DHCP (无线 LAN (IPv4)) (164 页) - TCP/IP 设置 (164 页) <ul style="list-style-type: none"> - IP 地址 (无线 LAN (IPv4)) (164 页) - 子网掩码 (无线 LAN (IPv4)) (164 页) - 网关地址 (无线 LAN (IPv4)) (164 页) - IPv6 (164 页) - 详细 IPv6 地址设置 (165 页) <ul style="list-style-type: none"> - 自动设置 (165 页) - 手动设定 (165 页) <ul style="list-style-type: none"> - IP 地址 (无线 LAN (IPv6)) (165 页) - 前缀长度 (165 页) - 网关地址 (无线 LAN (IPv6)) (165 页) <p>从网页屏幕配置的设置</p> <ul style="list-style-type: none"> • [Password] (171 页) • [Wireless] (179 页) <ul style="list-style-type: none"> - IPv4 <ul style="list-style-type: none"> - DHCP (179 页) - IP address (179 页) - Subnet mask (179 页) - Default gateway (179 页) - IPv6 <ul style="list-style-type: none"> - IPv6 (180 页) - Autoconfiguration (180 页) - IP address (180 页) - Prefix length (180 页) - Default gateway (180 页) • [NMPJ Password] (181 页) • [Mail] (182 页) • [Projector info.] (184 页) • [IPsec] (186 页)

PJLink

 > [网络设置] > [PJLink]

您可以启用或禁用投影机的 PJLink 网络功能。

当打开功能时，可通过网络使用符合 PJLink 标准的命令来控制。

选项	功能
关	禁用 PJLink 功能。
开	启用 PJLink 功能。



- 按照日本办公机械与信息系统产业协会 (JBMIA) 制定的 PJLink 标准的规定，本投影机符合 2 级标准。本投影机支持所有由 PJLink 2 类定义的命令，PJLink 兼容性已被验证。
 - PJLink 命令传输的端口号是 4352 (TCP)。
 - PJLink 设备搜索的端口号是 4352 (UDP)。
 - 有关使用 PJLink 的详细说明，请参见“设置 PJLink [PJLink]” (185 页)。

源和相应的输入端子

输入源号码	输入信号名称
11	模拟 PC1
12	模拟 PC2
13	组件
31	数码 PC
32	HDMI
33	DisplayPort
41	USB
51	LAN
52	HDBaseT

什么是 PJLink?

无论制造商是谁，它都可以通过一个控制器集中控制和操作所有投影机。

JBMIA 的目标是通过投影机的网络监控和控制的早期系统化 (未来的发展主流) 来让用户更便捷地使用投影机和扩大投影机的使用量。

1 级：基本投影机功能的控制和监控规格的标准

2 级：标准化添加到类 1、设备搜索、状态通知和 IPv6 支持的命令。

有关 PJLink 规范，请访问日本办公机械与信息系统产业协会 (JBMIA) 网站。

PJLink 网站：<http://pjlink.jbmia.or.jp/english/>

AMX Device Discovery

 > [网络设置] > [AMX Device Discovery]

此设置可使其他兼容 AMX Device Discovery 的设备通过网络检测到投影机。对于不使用 AMX Device Discovery 的网络，请选择 [关]。

选项	功能
关	禁用 AMX Device Discovery。
开	启用 AMX Device Discovery。投影机将定期通过网络发出 AMX 信标数据包。



- 有关 AMX Device Discovery 的详细说明，请访问 AMX 网站。
<http://www.amx.com>

Crestron RoomView

 > [网络设置] > [Crestron RoomView]

使用 Crestron RoomView 可以通过网络对多台投影机进行集中管理。可远程控制网络投影机解决故障问题、检查投影灯的使用寿命或开关投影机。指定是否使用 Crestron RoomView。

选项	功能
关	禁用 Crestron RoomView。
开	启用 Crestron RoomView。将打开 RoomView 所用的端口，投影机将响应 CIP 数据包。这时便可通过 RoomView Express/Server 应用程序或通过 Crestron Controller 进行通信 (185 页)。



- 有关 Crestron RoomView 的详细信息，请访问 Crestron® 网站。
<http://www.crestron.com>

信息

 > [网络设置] > [信息]

显示网络信息。

菜单		功能	
电子邮件发送人地址		用于发送错误通知邮件的发件人电子邮件地址 (182 页)。	
电子邮件接收人地址		显示 [已设定] 或 [未设定] 时, 指明收件人电子邮件地址是否已设置为接收错误邮件 (182 页)。	
详细信息 (有线)	IPv4	有线 LAN (IPv4) 的 IP 地址。	
	IPv6	本地链路	有线 LAN (IPv6) 的本地链路 IP 地址。
		自动	有线 LAN (IPv6) 的自动 IP 地址。
		手动	有线 LAN (IPv6) 的手动 IP 地址。
详细信息 (无线)	IPv4	无线 LAN (IPv4) 的 IP 地址。	
	IPv6	本地链路	无线 LAN (IPv6) 的本地链路 IP 地址。
		自动	无线 LAN (IPv6) 的自动 IP 地址。
		手动	无线 LAN (IPv6) 的手动 IP 地址。



- [网络 (有线 / 无线)] 设为 [开 / *] 时, 显示 [详细信息 (有线)] 菜单信息。
- [网络 (有线 / 无线)] 设为 [* / 开] 时, 显示 [详细信息 (无线)] 菜单信息。

查看投影机信息

可以查看有关投影影像信号类型的信息以及其它信息。

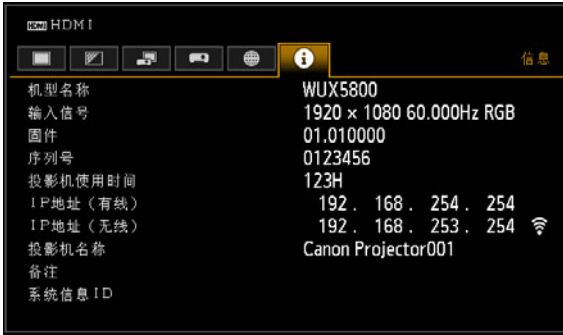

菜单	功能
机型名称	显示机型名称。
输入信号	当前选择的输入信号的详细信息 显示信号类型、信号分辨率、信号频率、信号色彩格式等信息。
固件	当前固件版本
序列号	此投影机的专用序列号
投影机使用时间	显示投影机开机后的总时间。
IP 地址 (有线)*	有线连接下的 IP 地址 (IPv4)。
IP 地址 (无线)*	无线连接下的 IP 地址 (IPv4)。
投影机名称 *	识别网络上投影机的名称。
备注 *	备注说明，例如显示投影机的安装地点 (184 页)。
系统信息 ID	系统信息。通常不显示。

* [网络 (有线/无线)] 设为 [关/关] 时，不显示值。

根据实际的 [网络 (有线/无线)] 设置，有些值可能不会显示。(○: 显示; —: 不显示)

网络 (有线/无线)	关 / 关	开 / 关	开 / 开 (Pj AP)	关 / 开 (Pj AP)	关 / 开 (Infra)
IP 地址 (有线)	—	○	○	—	—
IP 地址 (无线)	—	—	○	○	○
投影机名称	—	○	○	○	○
备注	—	○	○	○	○

投影机网络屏幕菜单

本节说明投影机的网络屏幕菜单。

设置密码 [Password]

在设置屏幕的 [Password] 部分，您可以设置网络屏幕登录界面使用的用户名和密码。有关设置方法，请参见“网络设置” (77 页)。



项目	说明	出厂默认设置
User name	登录网络屏幕时，请输入 1 个字节的字母数字字符和符号的用户名 (4 – 15 个字符)。	root
New password	登录网络屏幕时，请输入 1 个字节的字母数字字符和符号的密码 (4 – 15 个字符)。	system
Confirm new password	为了进行确认，请输入您在 [New password] 输入过的相同密码。	system



我们建议更改默认密码。

设置日期和时间 [Date and time settings]

从设置屏幕的 [Date and time settings]，可以设定时间设置，如当前日期和时间、日期/时间显示格式、时区和夏令时。有关设置方法，请参见“网络设置”(77页)。

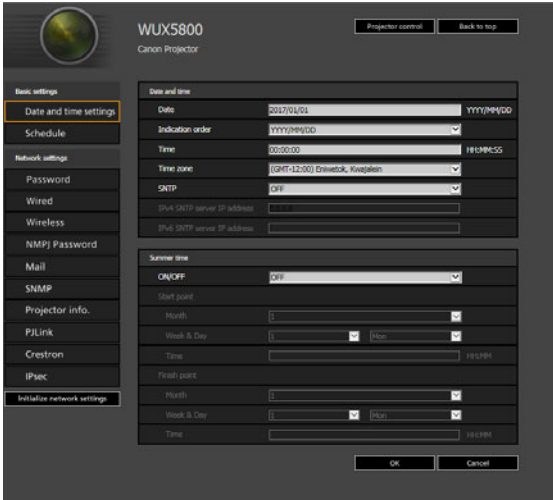

项目	说明	出厂默认设置	
Date and time	Date	以单字节数字的形式输入日期。	2018/01/01
	Indication order	选择 [YYYY/MM/DD]、[MM/DD/YYYY] 或 [DD/MM/YYYY] 作为日期显示格式。	YYYY/MM/DD
	Time	以单字节数字的形式输入时间，范围为 00:00:00 到 23:59:59。	00:00:00
	Time zone	选择您所在时区的城市。	(GMT) Dublin, Lisbon, London
	SNTP	选择是开启还是关闭 SNTP (Simple Network Time Protocol) 功能。 选择 [ON (IPv4)]，将无法配置以下设置： [Date] [Time] [IPv6 SNTP server IP address] 选择 [ON (IPv6)]，将无法配置以下设置： [Date] [Time] [IPv4 SNTP server IP address]	OFF
	IPv4 SNTP server IP address	输入 1 个字节数的 IPv4 SNTP 服务器 IP 地址。	0.0.0.0
	IPv6 SNTP server IP address	输入 1 个字节数的 IPv6 SNTP 服务器 IP 地址。	< 空白 >

项目		说明	出厂默认设置
Summer time	ON / OFF	选择是否开启夏令时功能（在夏令时开始时将时间调快一小时，夏令时结束时调慢一小时）。 选择 [OFF]，将无法配置以下设置： [Start point Month] [Start point Week] [Start point Day] [Start point Time] [Finish point Month] [Finish point Week] [Finish point Day] [Finish point Time]	OFF
	Start point Month	选择夏令时的开始月份。	1
	Start point Week	选择夏令时的开始星期。	1
	Start point Day	选择夏令时的开始日期。	Mon
	Start point Time	以单字节数字的形式输入夏令时的开始时间，范围为 00:00 到 23:59。	00:00
	Finish point Month	选择夏令时的结束月份。	1
	Finish point Week	选择夏令时的结束星期。	1
	Finish point Day	选择夏令时的结束日期。	Mon
Finish point Time	以单字节数字的形式输入夏令时的结束时间，范围为 00:00 到 23:59。	00:00	

设置日程 [Schedule]

从设置屏幕的 [Schedule] 选项，可以设置日程来自动执行一些投影机任务。在设定日程操作的执行时间时，选择 [Usually] (不是在特定时段) 或从您所设定的五个特定时段 (Period.1 – Period.5) 中选择一个。有关设置方法，请参见“网络设置”(77页)。

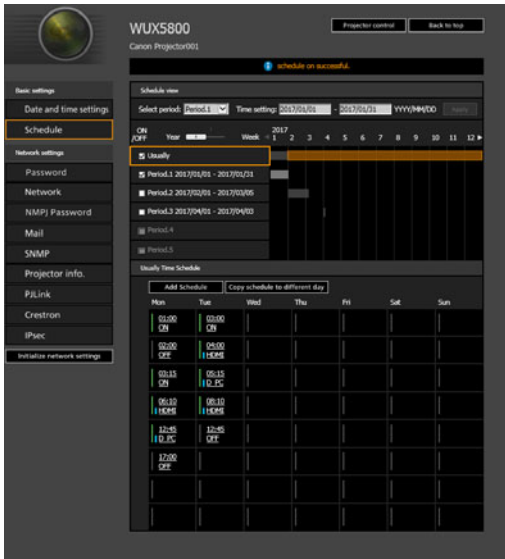

项目		说明	出厂默认设置
Schedule view	Select period	选择要配置的特定时段。	Period.1
	Time setting	在左框中，以单字节数字的形式输入要安排日程的特定时段的起始日期，在右框中，输入结束日期。所设置的时段日期不能交叠。	2018/01/01
	Usually	显示常规日程，可选择相应复选框开启或关闭。	清除 (OFF)
	Period.1	显示日程时期 1 的时间范围。可选择相应复选框开启或关闭。	清除 (OFF)
	Period.2	显示日程时期 2 的时间范围。可选择相应复选框开启或关闭。	清除 (OFF)
	Period.3	显示日程时期 3 的时间范围。可选择相应复选框开启或关闭。	清除 (OFF)
	Period.4	显示日程时期 4 的时间范围。可选择相应复选框开启或关闭。	清除 (OFF)
	Period.5	显示日程时期 5 的时间范围。可选择相应复选框开启或关闭。	清除 (OFF)
Time Schedule	显示在 [Schedule view] 中选择的常规日程或时期日程的时间和星期日期。绿色垂直线：投影机开；灰色垂直线：投影机关；蓝色垂直线：切换输入信号。每天至多可设置 8 个日程。	—	

点击 [Time Schedule] 中的项目会显示 [Edit schedule] 屏幕，可在其中编辑所选日期或时间的日程。



项目		说明	出厂默认设置
Edit schedule	Day	显示所选日程的星期日期。	—
	Time	以单字节数字的形式输入自动执行时间，范围为 00:00 到 23:59。	< 空白 >
	Operation	对于自动执行操作，选择 [Power] 或 [Input]。	Power
	Parameter	对于自动执行参数，从以下选项中选择。 <ul style="list-style-type: none"> 当 [Operation] 设为 [Power] 时： [ON] / [OFF] 当 [Operation] 设为 [Input] 时： [HDMI] / [DisplayPort] / [D_PC] / [A_PC1] / [A_PC2] / [COMP] / [HDBaseT] / [LAN] / [USB] 	ON

在 [Time Schedule] 中点击 [Add schedule], 显示 [Add schedule] 屏幕, 这样可以在所选常规日程或时期日程中添加新日程。



项目		说明	出厂默认设置
Add schedule	Day	选择自动执行的星期日期。可以选择多个日期。	清除
	Time	以单字节数字的形式输入自动执行时间, 范围为 00:00 到 23:59。	< 空白 >
	Operation	对于自动执行操作, 选择 [Power] 或 [Input]。	Power
	Parameter	对于自动执行参数, 从以下选项中选择。 <ul style="list-style-type: none"> 当 [Operation] 设为 [Power] 时: [ON] / [OFF] 当 [Operation] 设为 [Input] 时: [D_PC] / [A_PC1] / [A_PC2] / [COMP] / [HDMI] / [HDBaseT] / [DisplayPort] / [USB] / [LAN] 	ON

在 [Time Schedule] 中点击 [Copy schedule to different day], 显示 [Schedule copy] 屏幕, 这样可将日程复制到所选常规日程或时期日程的任何一天。

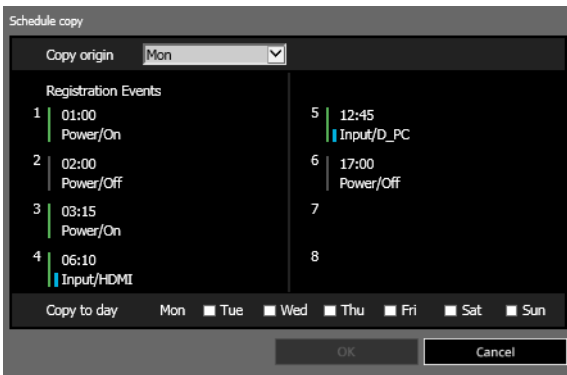

项目		说明	出厂默认设置
Schedule copy	Copy origin	选择要从其复制日程的日期。	Mon
	Registration Events	显示所选日的日程细节。	< 空白 >
	Copy to day	选择要复制到的日期。可以选择多个日期。	清除

基本有线网络设置 [Wired]

从设置屏幕上的 [Wired]，可以完成有线连接的基本网络信息。有关设置方法，请参见“网络设置”(77页)。

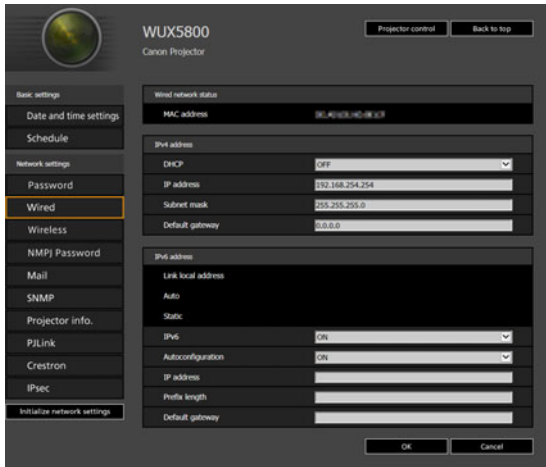

项目		说明	出厂默认设置
MAC address		显示投影机的有线 MAC 地址。	投影机的有线 MAC 地址
IPv4 address	DHCP	选择是否开启或关闭有线 LAN (IPv4) 的 DHCP 功能。此设置设定为 [ON] 时无法手动配置以下设置，因为是从 DHCP 服务器获取的 IP 地址。 [IP address] [Subnet mask] [Default gateway]	OFF
	IP address	以单字节数字的形式输入投影机的有线 LAN (IPv4) IP 地址。	192.168.254.254
	Subnet mask	以单字节数字的形式输入有线 LAN (IPv4) 子网掩码。	255.255.255.0
	Default gateway	以单字节数字的形式输入有线 LAN (IPv4) 默认网关地址。	0.0.0.0

项目		说明	出厂默认设置
IPv6 address	IPv6	指定开启还是关闭有线 LAN (IPv6) 的 IPv6 功能。 选择 [OFF], 将无法配置以下设置: [Autoconfiguration] [IP address] [Prefix length] [Default gateway]	OFF
	Autoconfiguration	选择开启还是关闭有线 LAN (IPv6) 的自动设置功能。 选择 [ON], 将无法配置以下设置: [IP address] [Prefix length] [Default gateway]	ON
	IP address	以单字节数字或 A 和 F 之间的字母的形式输入有线 LAN (IPv6) 地址。	< 空白 >
	Prefix length	以单字节数字的形式输入有线 LAN (IPv6) 前缀长度。	< 空白 >
	Default gateway	以单字节数字或 A 和 F 之间的字母的形式输入有线 LAN (IPv6) 默认网关地址。	< 空白 >



如果 TCP / IP 的相关设置发生了更改, 需要断开并重新连接到网络。

如果网络的子网掩码发生更改, 请在以上屏幕中选择 [Subnet mask] 并设置新的子网掩码。

基本无线网络设置 [Wireless]

从设置屏幕上的 [Wireless]，可以完成无线连接的基本网络信息。有关设置方法，请参见“网络设置” (77 页)。

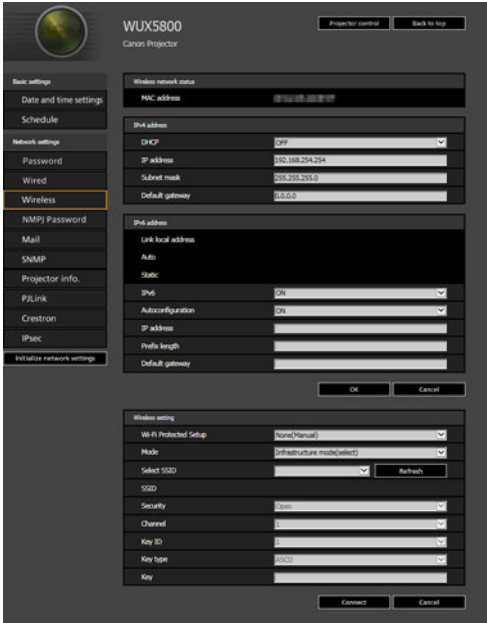

项目	说明	出厂默认设置	
MAC address	显示投影机的无线 MAC 地址。	投影机的无线 MAC 地址	
IPv4 address	DHCP	选择对无线 LAN (IPv4) 开启还是关闭 DHCP 功能。此设置设定为 [ON] 时无法手动配置以下设置，因为是从 DHCP 服务器获取的 IP 地址。 [IP address] [Subnet mask] [Default gateway]	OFF
	IP address	以单字节数字的形式输入投影机的无线 LAN (IPv4) IP 地址。	192.168.253.254
	Subnet mask	以单字节数字的形式输入无线 LAN (IPv4) 子网掩码。	255.255.255.0
	Default gateway	以单字节数字的形式输入无线 LAN (IPv4) 默认网关地址。	0.0.0.0

项目		说明	出厂默认设置
IPv6 address	IPv6	指定开启还是关闭无线 LAN (IPv6) 功能。 选择 [OFF], 将无法配置以下设置: [Autoconfiguration] [IP address] [Prefix length] [Default gateway]	OFF
	Autoconfiguration	选择开启还是关闭无线 LAN (IPv6) 的自动设置功能。 选择 [ON], 将无法配置以下设置: [IP address] [Prefix length] [Default gateway]	ON
	IP address	以单字节数字或 A 和 F 之间的字母的形式输入无线 LAN (IPv6) IP 地址。	< 空白 >
	Prefix length	以单字节数字的形式输入无线 LAN (IPv6) 前缀长度。	< 空白 >
	Default gateway	以单字节数字或 A 和 F 之间的字母的形式输入无线 LAN (IPv6) 默认网关地址。	< 空白 >
Wireless setting	Wi-Fi Protected Setup	选择建立无线连接的方法。在 PJ AP 无线 LAN 模式下不可用。	None (Manual)
	Mode	显示或选择无线连接模式。在 PJ AP 无线 LAN 模式下不可用。	infrastructure mode (select)
	Select SSID	选择无线访问点的 SSID。在 PJ AP 无线 LAN 模式下不可用。	< 空白 >
	SSID	显示或选择无线访问点的 SSID。在 PJ AP 无线 LAN 模式中支持部分 SSID 编辑。	< 空白 >
	Security	显示或选择无线安全性设置值。	Open
	Channel	显示或选择无线频道值。当无线 LAN 模式是基础结构模式时不可用。	6
	Key ID	显示或选择无线 WEP 密钥 ID。当安全性设置为 WEP 以外时不可用。	1
	Key type	选择无线安全密钥输入类型。在 PJ AP 无线 LAN 模式下不可用。	ASCII
	Key	输入无线安全密钥。	< 空白 >



- 如果 TCP / IP 的相关设置发生了更改, 需要断开并重新连接到网络。如果网络的子网掩码发生更改, 请在以上屏幕中选择 [Subnet mask] 并设置新的子网掩码。
- 在 PJ AP 模式 (71 页) 中 IPv6 连接不可用。[IPv6 address] 显示为灰色。
- 对于连接后在 PJ AP 无线 LAN 模式 (71 页) 中部分 SSID 编辑, 您可以编辑 PJ- 和 _Canon0D 之间的部分。输入单字节的字母数字字符, 包括连字符和下划线 (1 到 15 个字符)。

SSID

PJ-AB-123

_Canon0D

指定网络多点投影设置 [NMPJ Password]

通过设置屏幕中的 [NMPJ Password]，您可以指定 NMPJ 身份验证所需的项目。有关设置方法，请参见“网络设置” (77 页)。

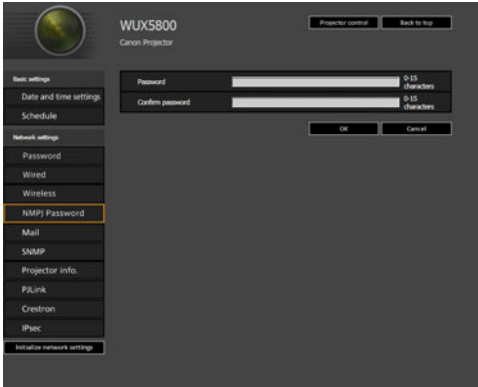

项目	说明	出厂默认设置
Password	输入单字节字母数字字符 (0 – 15 个字符)，为网络多点投影连接设置所需的密码。	< 空白 >
Confirm password	为了进行确认，请输入您在 [Password] 输入过的相同密码。	< 空白 >



有关网络多点投影 (NMPJ) 的详细说明，请参见 NMPJ 的使用说明书。
用户手册下载站点：<http://support-cn.canon-asia.com/>

设置邮件 [Mail]

通过设置屏幕中的 [Mail]，您可以设置必要的项目来发送错误邮件和测试邮件。有关设置方法，请参见“网络设置”(77页)。

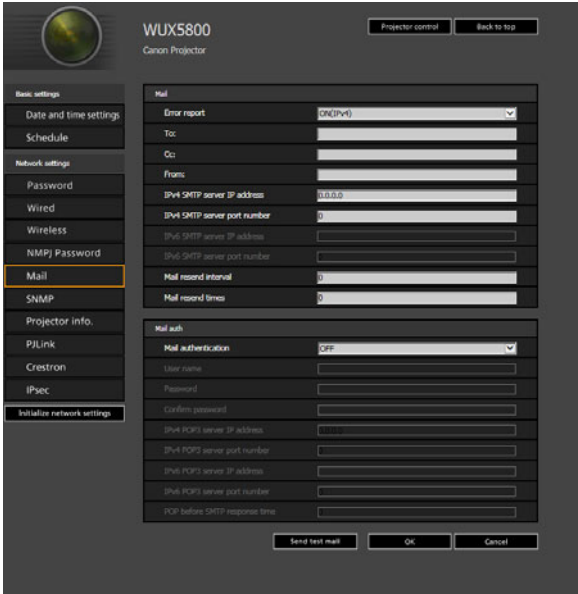

项目	说明	出厂默认设置
Error report	选择打开还是关闭错误邮件发送功能、网络使用 IPv4 还是 IPv6。	OFF
To:	为错误邮件输入 1 个字节的字母数字字符和符号 (1 – 63 个字符) 的收件人地址。	MailUserAccount
Cc:	为错误邮件输入 1 个字节的字母数字字符和符号 (1 – 63 个字符) 的抄送地址。	< 空白 >
From:	为错误邮件输入 1 个字节的字母数字字符和符号 (1 – 63 个字符) 的发件人地址。	Projector@canon.co.jp
IPv4 SMTP server IP address	输入 1 个字节数字的 SMTP 服务器 IP 地址 (IPv4)。	0.0.0.0
IPv4 SMTP server port number	输入 1 个字节数字 (1 – 65535) 的 SMTP 服务器端口号 (IPv4)。	25
IPv6 SMTP server IP address	输入 1 个字节数字的 SMTP 服务器 IP 地址 (IPv6)。	< 空白 >
IPv6 SMTP server port number	输入 1 个字节数字 (1 – 65535) 的 SMTP 服务器端口号 (IPv6)。	25
Mail resend interval*	使用 1 个字节数字输入当发生错误时重新发送邮件的间隔 (单位: 秒), 范围为 0 – 59 秒。	10
Mail resend times	错误发生时, 用 1 个字节的数字输入重新发送邮件的次数, 范围在 0 – 255 内。	3

* 间隔设置为 0 秒时，则会连续重复尝试发送邮件 (按照 [Mail resend times] 中的设置) 而不间断。

邮件身份验证设置

通过设置屏幕中的 [Mail] 下的 [Mail auth]，您可以配置发生错误时发送身份验证邮件的设置。有关设置方法，请参见“网络设置”（77 页）。

项目	说明	出厂默认设置
Mail authentication	选择邮件身份验证方式。如果选择 [OFF]，不能更改其他邮件身份验证设置。	OFF
User name	请输入 1 个字节的字母数字字符和符号 (1 – 63 个字符) 的用户名，用于邮件身份验证。	< 空白 >
Password	请输入 1 个字节的字母数字字符和符号 (1 – 63 个字符) 的密码，用于邮件身份验证。	< 空白 >
Confirm password	为了进行确认，请输入您在 [Password] 输入过的相同密码。	< 空白 >
IPv4 POP3 server IP address	输入 1 个字节数字的 POP3 服务器 IP 地址 (IPv4)。	0.0.0.0
IPv4 POP3 server port number	输入 1 个字节数字 (1 – 65535) 的 POP3 服务器端口号 (IPv4)。	110
IPv6 POP3 server IP address	输入 1 个字节数字的 POP3 服务器 IP 地址 (IPv6)。	< 空白 >
IPv6 POP3 server port number	输入 1 个字节数字 (1 – 65535) 的 POP3 服务器端口号 (IPv6)。	110
POP before SMTP response time	以单字节数字形式 (0 – 9999 毫秒) 输入从 POP3 身份验证到 SMTP 身份验证的等待时间 (单位：毫秒)。	300

发送测试邮件

点击屏幕底部的 [Send test mail]，可向在设置屏幕中 [Mail] 下的 [Mail] 中指定的邮件地址发送测试邮件。

SNMP 设置 [SNMP]

通过设置屏幕中的 [SNMP]，您可以配置使用 SNMP (简单网络管理协议) 来控制投影机的相关设置。有关设置方法，请参见“网络设置”（77 页）。

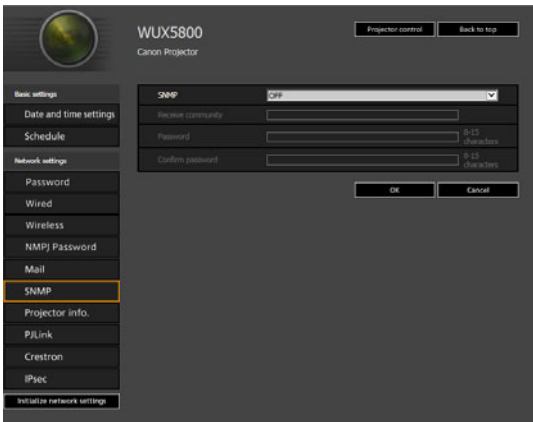

项目	说明	出厂默认设置
SNMP	选择 SNMP 功能的版本。如果选择 [OFF]，则无法配置此画面中的其他设置。	OFF
Receive community	请输入 1 个字节的字母数字字符和符号 (1 – 15 个字符) 的接收投影机信息的团体名。	< 空白 >
Password	请输入 1 个字节的字母数字字符和符号 (8 – 15 个字符) 的团体设置密码。只有当 SNMP 版本为 V3 时，才可以设置。	< 空白 >
Confirm password	为了进行确认，请输入您在 [Password] 输入过的相同密码。	< 空白 >

设置投影机信息 [Projector info.]

在设置屏幕的 [Projector info.] 部分，可以输入相应的备注说明，例如投影机名称、安装地点，这样在网络上安装了多个投影机时，可以使用这些信息来识别各个投影机。有关设置方法，请参见“网络设置”(77 页)。

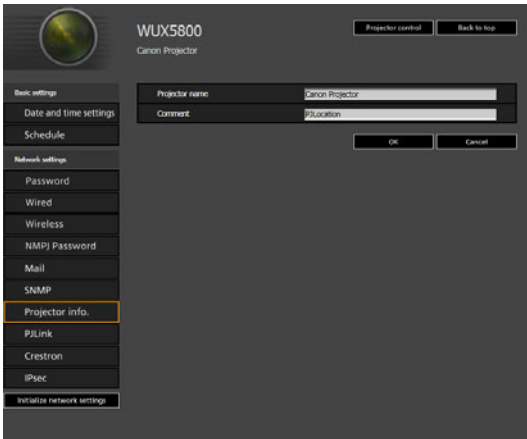

项目	说明	出厂默认设置
Projector name	请输入 1 个字节的字母数字字符和符号 (1 – 63 个字符) 的投影机名称。	Canon Projector001
Comment	输入相应备注说明，例如投影机的安装地点。	< 空白 >



某些字符 (例如 #) 不能用于 [Projector name] 和 [Comment]。

设置 PJLink [PJLink]

通过设置屏幕中的 [PJLink]，您可以设置投影机网络管理标准的 PJLink 功能。有关设置方法，请参见“网络设置”(77 页)。有关 PJLink 的信息，请参见“什么是 PJLink?”(167 页)。

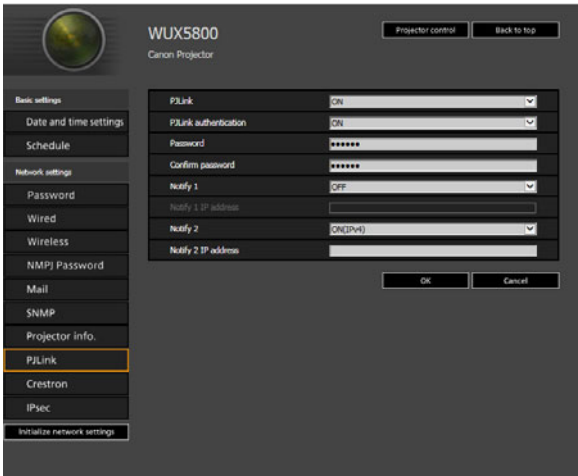

项目	说明	出厂默认设置
PJLink	打开或关闭 PJLink 功能。如果选择 [OFF]，则无法配置此画面中的其他设置。	ON
PJLink authentication	选择是否开启或关闭 PJLink 身份验证功能。如果选择 [OFF]，则无法更改以下项目： [Password] [Confirm password]	ON
Password	请输入 1 个字节的字母数字字符 (1 – 32 个字符) 的 PJLink 身份验证密码。	system
Confirm password	为了进行确认，请输入您在 [Password] 输入过的相同密码。	system
Notify 1	指定是否发送自发状态通知。选择 [OFF] 将不能配置 [Notify 1 IP Address]。	OFF
Notify 1 IP Address	如果 [Notify 1] 为 [ON]，指定接收通知的 IP 地址。	< 空白 >
Notify 2	配置通知多个收件人。	OFF
Notify 2 IP Address	如果 [Notify 2] 为 [ON]，指定接收通知的 IP 地址。	< 空白 >

设置 Crestron Electronics 制造的控制器的 [Crestron] 参数

将会打开 [Crestron e-Control] 屏幕。有关 Crestron Controller 的详细说明，请访问 Crestron 网站。

<http://www.crestron.com>

设置 IPsec [IPsec]

IPsec 是一组协议，旨在防止通过网络发送和接收的 IP 数据包被拦截、篡改或受到损害。因为 IPsec 对基本 Internet 层增加安全性，它旨在不依赖应用程序或网络配置，确保安全性。

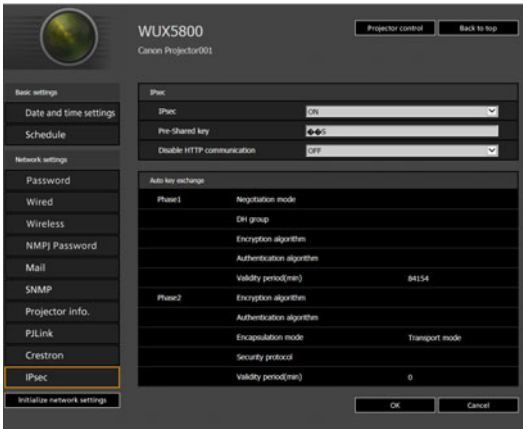

项目	说明	出厂默认设置
IPsec	选择是否开启或关闭 IPsec 功能。	OFF
Pre-Shared key	输入用于建立 IKE SA 的预共享密钥。	< 空白 >
Exempt HTTP from IPsec	指定 HTTP 通信是 (ON) 否 (OFF) 不用 IPsec 加密。	ON



- 使用 IPsec 时，必须将投影机配置为匹配将与投影机通信的其他设备上设置的 IPsec 操作条件。
- 投影机支持的 IPsec 操作条件可以在投影机的网络屏幕上查看。
- 如果在与投影机通信的其他设备上意外启用了 IPsec，[Exempt HTTP from IPsec] 设置为 [OFF] 将可阻止访问投影机的网络屏幕。为了避免阻止访问，您可以配置此设置以从 IPsec 排除 HTTP 通信。
- 当启用 IPsec 时，[待机电源设置] 设为 [通常] 且无法更改。
- 启用 IPsec 将需要在连接到投影机的其他设备（如电脑）上进行正确的 IPsec 设置。
- 启用 [DHCP] (IPv4) 时，无法更改 IPsec 设置。
- 启用 IPsec 时，无法更改 [DHCP] (IPv4) 和 [自动设置] (IPv6)。
- 启用 IPsec 时，无法更改 [TCP/IP] (IPv4) 和 [手动设定] (IPv6)。

维护 / 产品规格 / 故障排除

清洁投影机

经常清洁投影机以防止灰尘积聚在表面上。
脏污的镜头可能影响投影影像的质量。



不要使用粘合剂，润滑剂，油或碱性清洁剂来维护投影机。它们可能会附着在机箱上并造成损坏，可能导致投影机从安装处掉落而造成意外或人身伤害。



清洁投影机前，一定要将其关闭，待冷却风扇停止后拔下电源插头，然后再等待至少一小时。否则，由于在关闭投影机后的短时间内主机很烫，您可能被灼伤。

请用一块软布轻轻擦拭投影机主机。

如果投影机非常脏，请将抹布在滴有少量清洁剂的水中浸湿，紧紧拧干抹布，然后擦拭投影机。清洁完毕之后，再用干布擦拭投影机。

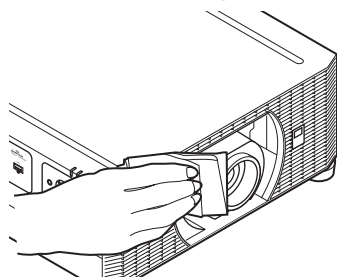

注意

- 切勿使用挥发性的清洁液或汽油，这样可能损坏投影机的涂层。
- 请不要使用化学防尘布。
- 镜头表面容易损坏，因此不要使用硬质的抹布或织物进行清洁。

清洁空气滤网



空气滤网可以保护投影机内部的镜头和镜子以防灰尘和污垢。如果空气滤网被灰尘堵塞，阻碍了空气流进入投影机，投影机内部温度升高，可能使投影机受到损坏。

如果空气滤网需要清洁，当打开投影机时，将显示以下屏幕。如果显示以下屏幕，请清洁空气滤网。

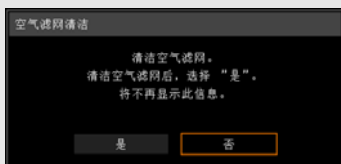

- 当显示此屏幕时，只有 [◀]、[▶]、OK 和 POWER 按钮可用。（当按 POWER 按钮时，出现“再次按 POWER 按钮关闭电源。”消息。）
- 若此屏幕显示 10 秒钟后消失，所有按钮均变得可操作。

- 关闭投影机电源并拔出电源插头。
- 用手指勾住投影机侧面的空气滤网把手，并拆下空气滤网。使用真空吸尘器除尘。
- 清洁空气滤网后打开投影机时，如果显示空气滤网清洁屏幕，请选择 [是] 并按 OK 按钮。空气滤网计时器会重设，将不再显示此消息。
- 当 [空气滤网警告显示] 设置为 [关] 时将不出现该屏幕 (141 页)。手动重设空气滤网计时器 (154 页)。



切勿在水中冲洗空气滤网。这可能会损坏空气滤网和投影机。

更换空气滤网

按以下步骤更换空气滤网。

- 1 关闭投影机电源并拔出电源插头。
- 2 将手指放在投影机侧面滤网下方的槽口上，然后拉出滤网。

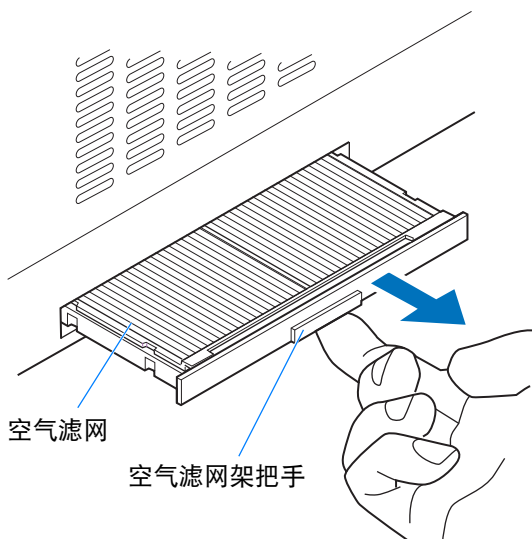
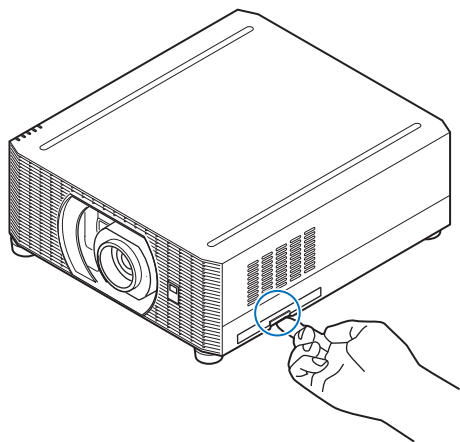

- 3 从下方向上按压空气滤网，将其从空气滤网架中取出。

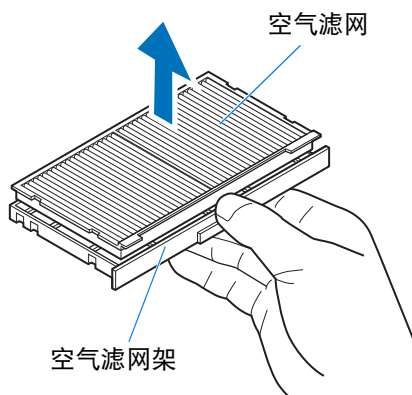

4 在空气滤网架内安装新的空气滤网。

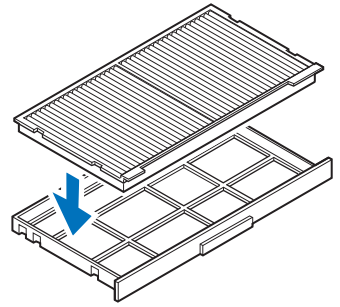

5 把嵌入架的空气滤网牢固地装进投影机。

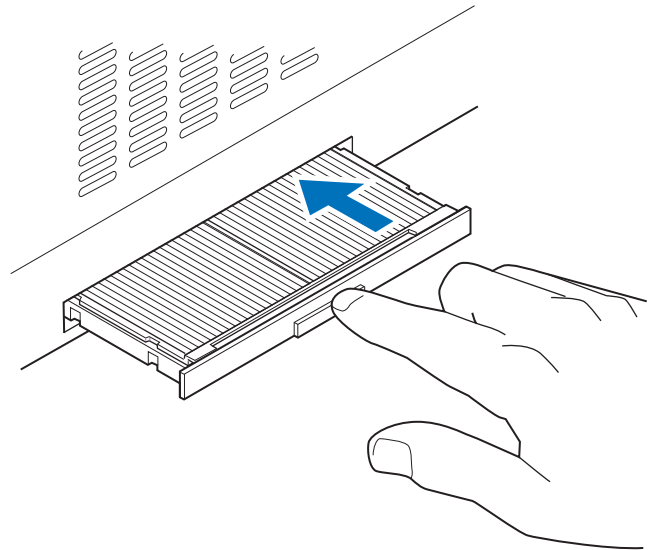

- 更换空气滤网后，重设 [空气滤网计时器] (154 页)。
- 小心地处理空气滤网。如果损坏，空气滤网将无法正常工作。
- 建议您更换投影灯时，同时更换空气滤网。
- 要购买替换灯 (部件号：RS-LP12) 和空气滤网 (部件号：RS-FL05)，请联系投影机的经销商。

更换投影灯

当投影灯的使用时间超过一定时间量时，每次打开投影机会显示下列消息（两种类型），持续 10 秒钟。

当快到更换投影灯的时间时



当显示此屏幕时，请准备新的投影灯。

- 当显示此屏幕时，只有 [◀]、[▶]、OK、POWER、FOCUS、ZOOM 和 LENS SHIFT 按钮可用。
- 按下 **POWER** 按钮时，出现“再次按 POWER 按钮关闭电源。”信息。
- 在此屏幕显示 10 秒钟并消失以后，所有按钮均变得可操作。
- 如果对消息“想要再次显示本信息吗？”选择 [否]，此消息将不会再次显示。

当更换投影灯的时间过去时

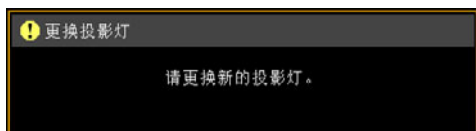

更换投影灯时间指标	
WUX7500	约 3000 小时
WUX6700	约 3000 小时
WUX5800	约 3500 小时

如果显示更换投影灯的消息，请参见“更换投影灯步骤”（193 页）。

- 当显示此屏幕时，只有 **POWER**、**OK**、**FOCUS**、**ZOOM** 和 **LENS SHIFT** 按钮可用。
- 当按 **POWER** 按钮时，出现“再次按 POWER 按钮关闭电源。”消息。
- 若此屏幕显示 10 秒钟后消失，所有按钮均变得可操作。
- 您可以在 [系统设置] 菜单的 [投影灯计时器] 中检查投影灯的使用时间（153 页）。
- 当 [投影灯警告显示] 设置为 [关] 时将不出现该屏幕（141 页）。
 - 显示投影灯更换消息，表示投影灯很有可能已破裂。请尽快使用新投影灯进行更换。
 - 建议的更换投影灯时间只是个指标，不保证投影灯将持续多长时间。
 - 投影灯的具体使用寿命可能有很大差异，而且与使用环境有关。有些投影灯初用后不久就可能出现损坏或爆裂情况。
 - 本投影机使用汞灯。废旧的投影灯应按照当地法规进行处理。



注意

更换用的投影灯

本投影机使用下列投影灯。

投影灯部件号：RS-LP12

购买更换用投影灯时，请咨询购买投影机的经销商。



更换停止工作的投影灯时的注意事项

如果投影机使用中或打开投影机后，照明突然停止，则有可能投影灯发生爆裂。在此情况下，切勿尝试自行更换投影灯。务必请有资质的技术人员或投影机的经销商提供服务。此外，对于悬吊安装的投影机，当您打开投影灯盖或者尝试更换投影灯时，投影灯可能会掉出。更换时，确保没有人在投影机下面，并且站在灯罩的侧面，不要站在其正下面。



更换投影灯前，一定要关闭投影机，待冷却风扇停止后拔下电源插头，然后再等待至少一小时。切勿在关闭投影机后马上触摸投影灯。刚关机后投影灯会非常热，存在灼伤的风险。



注意

- 务必使用指定的投影灯。
- 有关详情，请联系购买投影机的经销商。也可以从佳能网站购买。
- 当更换投影灯时，不要触摸内玻璃表面。否则会导致投影机的性能退化。
- 小心处理投影灯。使用中，撞击或刮擦可能导致投影灯出现爆裂。如果投影灯出现爆裂，请联系购买投影机的经销商并遵循“更换停止工作的投影灯时请注意以下安全注意事项。否则可能会造成人员受伤。”(14页)中的相关说明行事。
- 更换投影灯时，请勿拆卸非指定的螺丝。

更换投影灯步骤

- 1 关闭投影机电源并拔出电源插头。
- 2 松开背面螺丝并按箭头所示方向打开投影灯盖板。
投影灯盖板螺丝连接在盖板上以防掉落。

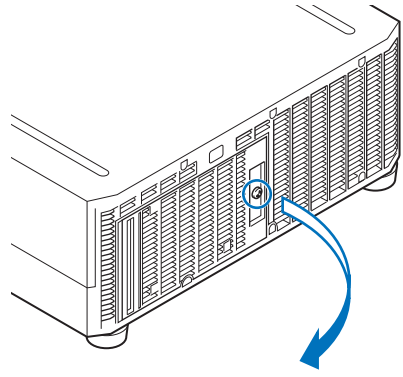

- 3 松开投影灯内部的 3 个螺丝，再按箭头所示方向缓慢拔出投影灯。
即使所有螺丝都松开，也不会从投影灯中掉落下来。

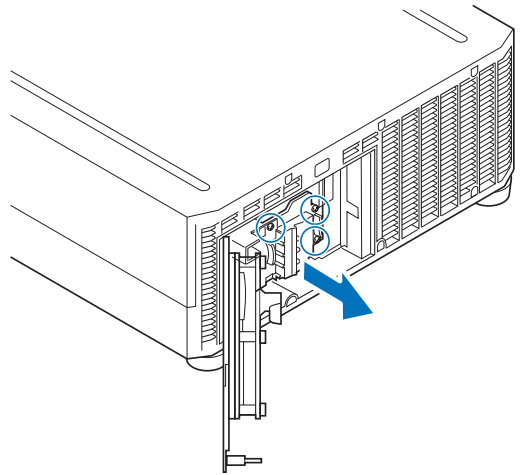

- 4 将新的投影灯完全插入并用 3 个螺丝固定。
- 5 关闭投影灯盖板并拧紧螺丝。

6 打开电源。调出菜单，然后选择 [系统设置] > [其它设置] > [投影灯计时器]。

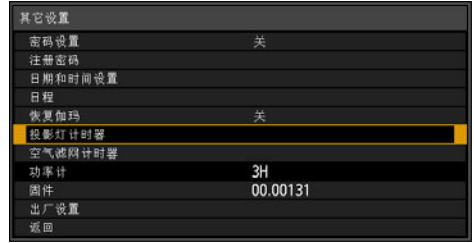

7 选择 [重设] > [是] 以重设投影灯计时器。

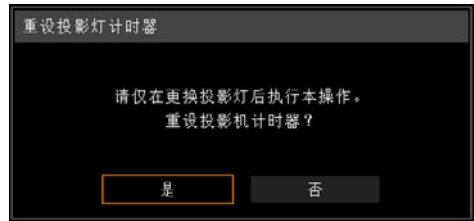

- 建议您更换投影灯时，同时更换空气滤网 (188 页)。
- 要购买替换灯 (部件号：RS-LP12) 和空气滤网 (部件号：RS-FL05)，请联系投影机的经销商。

产品规格

■ 支持的信号类型

本投影机支持下列信号类型。

如果您的电脑或 AV 设备与其中任何一种信号类型相兼容，投影机的自动 PC 功能会选择该输入信号类型以恰当投影影像。

模拟 PC

分辨率 (点)	信号类型	水平频率 (kHz)	垂直频率 (Hz)
640 x 480	VGA	31.469	59.940
720 x 480	-	31.469	59.940
720 x 576	-	31.250	50.000
800 x 600	SVGA	37.879	60.317
848 x 480	-	31.020	60.000
1024 x 768	XGA	48.363	60.004
1280 x 768	WXGA	47.776	59.870
		47.396	59.995
1280 x 800		49.702	59.810
		49.306	59.910
1280 x 960	-	60.000	60.000
1280 x 1024	SXGA	63.981	60.020
1366 x 768	-	47.712	59.790
1400 x 1050	SXGA+	64.744	59.948
		65.317	59.978
1440 x 900	WXGA+	55.935	59.887
		55.469	59.901
1600 x 900	-	60.000	60.000
1600 x 1200	UXGA	75.000	60.000
1680 x 1050	WSXGA+	64.674	59.883
		65.290	59.954
1920 x 1080	-	56.250	50.000
		67.500	60.000
1920 x 1200	WUXGA	74.038	59.950

数码 PC

分辨率 (点)	信号类型	水平频率 (kHz)	垂直频率 (Hz)
640 x 480	D-VGA	31.469	59.940
720 x 480	-	31.469	59.940
720 x 576	-	31.250	50.000
800 x 600	D-SVGA	37.879	60.317
1024 x 768	D-XGA	48.363	60.004
1280 x 720	-	37.500	50.000
		45.000	60.000
1280 x 800	D-WXGA	49.702	59.810
		49.306	59.910
1280 x 1024	D-SXGA	63.981	60.020
1366 x 768	-	47.712	59.790
1400 x 1050	D-SXGA+	64.744	59.948
		65.317	59.978
1440 x 900	D-WXGA+	55.935	59.887
		55.469	59.901
1600 x 900	-	60.000	60.000
1600 x 1200	D-UXGA	75.000	60.000
1680 x 1050	D-WSXGA+	64.674	59.883
		65.290	59.954
1920 x 1080	-	27.000	24.000
		56.250	50.000
		67.500	60.000

产品规格

分辨率 (点)	信号类型	水平频率 (kHz)	垂直频率 (Hz)
1080PsF (1920 x 1080i)	-	27.000	24.000
		28.125	25.000
		33.750	30.000
1920 x 1200	D-WUXGA	74.038	59.950

HDMI/DisplayPort/HDBaseT

将投影机连接到电脑

分辨率 (点)	信号类型	水平频率 (kHz)	垂直频率 (Hz)
640 x 480	VGA	31.469	59.940
800 x 600	SVGA	37.879	60.317
1024 x 768	XGA	48.363	60.004
1280 x 800	WXGA	49.702	59.810
		49.306	59.910
1280 x 1024	SXGA	63.981	60.020
1366 x 768	-	47.712	59.790
1400 x 1050	SXGA+	64.744	59.948
		65.317	59.978
1440 x 900	WXGA+	55.935	59.887
		55.469	59.901
1600 x 900	-	60.000	60.000
1600 x 1200	UXGA	75.000	60.000
1680 x 1050	WSXGA+	64.674	59.883
		65.290	59.954
1920 x 1200	WUXGA	74.038	59.950

连接 AV 设备

信号类型	水平频率 (kHz)	垂直频率 (Hz)
480p	31.469	59.940
576p	31.250	50.000
720p	37.500	50.000
	45.000	60.000
1080i	28.125	50.000
	33.750	60.000
1080p	27.000	24.000
	56.250	50.000
	67.500	60.000

组件

信号类型	水平频率 (kHz)	垂直频率 (Hz)
480i	15.734	59.940
480p	31.469	59.940
576i	15.625	50.000
576p	31.250	50.000
720p	37.500	50.000
	45.000	60.000
1080i	28.125	50.000
	33.750	60.000
1080p	56.250	50.000
	67.500	60.000
	27.000	24.000
1080PsF	28.125	25.000
	33.750	30.000
	33.750	30.000

* 因产品改进，上表中所述规格可能有所变更，敬请留意。

* 本投影机不支持时钟高于 162 MHz 的电脑输出信号。

* 使用所有针脚均连接的电脑连接线。如果连接线不是所有针脚均连接的类型，影像可能无法正确显示。

■ 投影机

机型名称		WUX7500	WUX6700	WUX5800
显示系统		反射液晶板 (LCOS): 3 面板		
光学系统		由分色镜 / 偏振光束分光器进行色彩分离并由棱镜进行色彩合成		
显示设备	有效显示区域尺寸	0.71" / 16:10		
	有效像素数	2,304,000 (1920 x 1200)		
	其他功能	有效矩阵系统		
投影镜头	变焦 (*4)	1.5x (电动)		
	对焦	电动		
	镜头移位 (*4)(*5)	V: -15% 至 +55% (电动), H: ±10% (电动)		
	焦距 (*4)	f = 23.0 至 34.5 mm		
光源	F 值 (*4)	F1.89 至 F2.65		
	高压汞灯	430 W	386 W	343 W
影像尺寸 / 投影距离 (*4)		最小: 101.6 cm 至最大: 1524 cm ; 投影距离: 1.3 m 至 29.0 m		
颜色数量		16,770,000 种颜色		
亮度 (*1) (*2)		7500 lm	6700 lm	5800 lm
对比率 (*1) (*3)		2000:1		
边缘和中心的亮度比 (*1) (*4)		90%		
扬声器		1 W, 单声道		
支持的输入信号类型		参见“支持的信号类型”(195 页 – 196 页)		
显示分辨率	电脑信号输入	最大输入分辨率 1920 x 1200 点		
	视频信号输入	最大输入分辨率 1920 x 1200 点		
视频信号	模拟 PC 输入	WUXGA / UXGA / WSXGA+ / SXGA+ / WXGA+ / FWXGA / WXGA / SXGA / XGA / SVGA / VGA		
	数码 PC 输入	WUXGA / UXGA / WSXGA+ / SXGA+ / WXGA+ / FWXGA / WXGA / SXGA / XGA / SVGA / VGA		
	数码视频输入	1080p / 1080i / 720p / 576p / 480p		
	分量视频输入	1080p / 1080i / 720p / 576p / 576i / 480p / 480i		
子端视频信号输入	Mini D-sub 15 针	模拟 PC、组件		
	DVI-I	数码 PC、模拟 PC (29 针 DVI 连接器)		
	HDMI	数码 PC、数码视频		
	DisplayPort	数码 PC、数码视频		
	RJ-45	HDBaseT 输入 (视频 / 音频 / 控制 / 网络)		
其他端子和接头	迷你插孔	AUDIO IN		
	迷你插孔	AUDIO OUT		
	迷你插孔	有线遥控器		
	RS-232C	CONTROL (Dsub9)		
	USB	A 型 USB		
噪音 (投影灯模式: 全功率 / 节电 1 / 节电 2)		40 / 29 / 27 dB	37 / 29 / 27 dB	35 / 29 / 27 dB
工作温度		0 °C 至 40 °C		

产品规格

机型名称		WUX7500	WUX6700	WUX5800
电源		AC100V 至 240V 50 / 60Hz		
最大功耗		555 W	495 W	455 W
带 机 柜 式 下 功 耗	网络关, 串行通信: 服务端口	0.28 W		
	网络开, 串行通信: 服务端口	1.6 W		
	网络关, 串行通信: HDBaseT	1.5 W		
	网络开, 串行通信: HDBaseT	1.6 W		
标准尺寸		480 mm (宽) x 196 mm (高) x 515 mm (深)		
重量		约 13 kg (不包括投影镜头组合)		
配件		遥控器、遥控器干电池、电源线、重要信息 使用说明书、保修卡		
接 地 线 电 压	标准	IEEE802.11b/g/n		
	支持的通道	1 CH - 11 CH		
	频段	2.4 GHz		

(*1) 符合 ISO21118-2012 标准

(*2) 在 [演讲] 影像模式和 [全功率] 投影灯模式下使用标准变焦镜头 (RS-SL01ST) 时。

(*3) 在 [演讲] 影像模式下将投影灯控制设置为 [开] 的情况下使用标准变焦镜头 (RS-SL01ST) 时。

(*4) 使用标准变焦镜头 (RS-SL01ST) 时。

(*5) 在 [标准] 镜头位移模式

* LCD 面板上 99.99% 或以上的像素是有效的。由于 LCD 面板的特性, 在投影期间, 0.01% 或以下的像素可能亮起或不亮。

* 连续长时间使用投影机会加速光学部件的退化。

* 产品规格和外观可能会有变化, 恕不另行通知。

■ 遥控器

种类	RS-RC07
电源	DC 3.0V、使用两节 AAA- 规格电池
操作范围	垂直和水平约 8 m ±25° (到红外遥控接收器)
尺寸	46.5 mm (宽) x 23 mm (高) x 159 mm (深)
重量	56 g

■ 各镜头组合 (选购件) 的规格

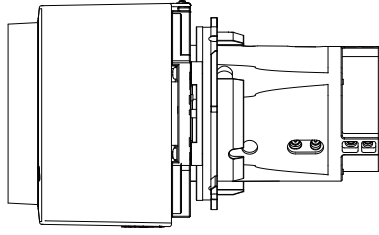
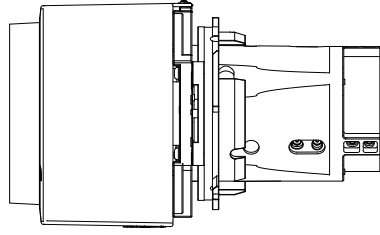
名称	标准变焦镜头	长变焦镜头
机型号	RS-SL01ST	RS-SL02LZ
外部视图		
焦距	23.0 – 34.5 mm	34.0 – 57.7 mm
F 值	1.89 – 2.65	1.99 – 2.83
宽度	143.4 mm	143.4 mm
高度	106.7 mm	106.7 mm
长度	175.3 mm	175.3 mm
重量	约 725 g	约 925 g
变焦比	1.5x	1.7x
投影距离	1.3 – 29.0 m	1.9 – 48.5 m
尺寸 100 投影距离	3.21 – 4.82 m	4.72 – 8.05 m

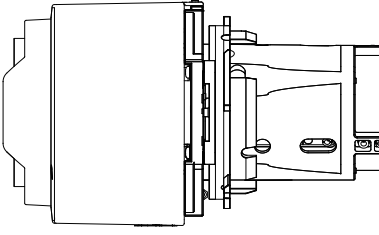
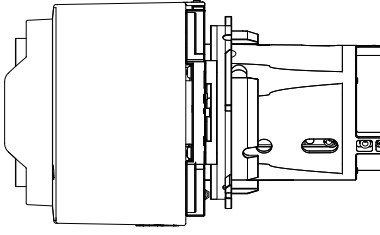
名称	超长变焦镜头	广角变焦镜头
机型号	RS-SL04UL	RS-SL05WZ
外部视图		
焦距	53.6 – 105.6 mm	15.56 – 23.34 mm
F 值	2.34 – 2.81	2.09 – 2.34
宽度	143.4 mm	143.4 mm
高度	106.7 mm	106.7 mm
长度	183.7 mm	183.7 mm
重量	约 1110 g	约 1065 g
变焦比	1.97x	1.5x
投影距离	4.6 – 89.0 m	0.9 – 19.5 m
尺寸 100 投影距离	7.64 – 14.94 m	2.15 – 3.23 m

有关镜头移位量的详细说明, 请参见“使用镜头移位调整”(59页)。

产品规格

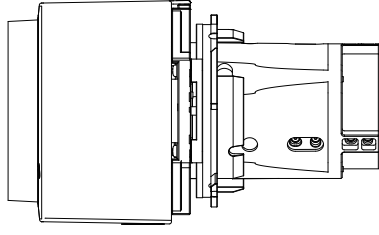
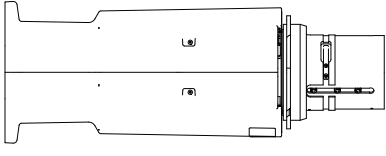
名称	短固定焦距镜头	超广角变焦镜头
机型号	RS-SL03WF	RS-SL06UW
外部视图		
焦距	12.8 mm	8.39 mm
F 值	2.0	2.40
宽度	143.4 mm	143.4 mm
高度	106.7 mm	113.7 mm
长度	175.3 mm	304.3 mm
重量	约 1060 g	约 1520 g
变焦比	—	—
投影距离	0.69 – 5.17 m	0.45 – 3.51 m
尺寸 100 投影距离	1.73 m	1.16 m

有关镜头移位量的详细说明，请参见“使用镜头移位调整” (59 页)。

■ 外部视图

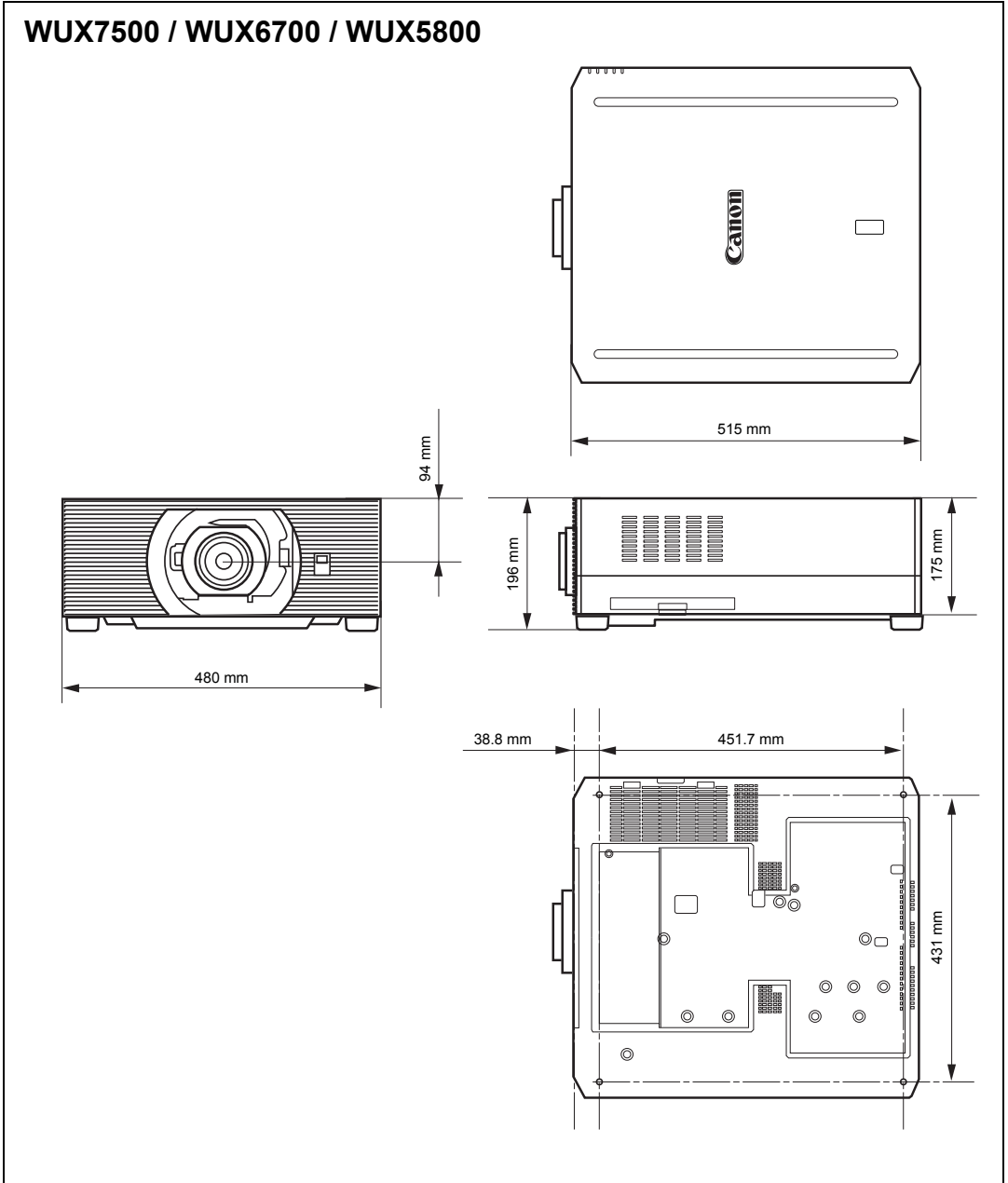

■ 模拟 PC2 / COMPONENT 端子

此端子用作电脑 ANALOG PC 输入或 COMPONENT 输入端子。使用 D-sub 电脑连接线。

ANALOG PC 输入和 COMPONENT 输入的端子规格相同。

Mini D-sub 15 针

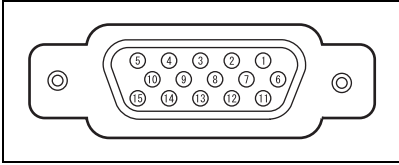

针号	信号	针号	信号
1	R	9	+5 V 电源
2	G	10	接地 (垂直同步)
3	B	11	接地
4	OPEN	12	DDC 数据
5	接地 (水平同步)	13	水平同步
6	接地 (R)	14	垂直同步
7	接地 (G)	15	DDC 时钟
8	接地 (B)		

■ 维修端口 (CONTROL)

针脚分配

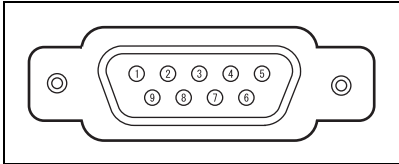

针号	信号
1	OPEN
2	RxD
3	TxD
4	OPEN
5	GND
6	OPEN
7	内部提升
8	OPEN
9	OPEN

通信格式

通信模式 : RS-232C, 异步, 半双工通信

通信速度 : 19200bps

字符长度 : 8 位

停止位 : 可在 1 位和 2 位之间切换。出厂默认状态或执行 [出厂设置] 后的状态是 1 位。

奇偶校验 : 无

流控制 : 无

用户命令

命令		ASCII 表达	二进制表达
电源	打开电源	POWER=ON<CR>	50h 4Fh 57h 45h 52h 3Dh 4Fh 4Eh 0Dh
	关闭电源	POWER=OFF<CR>	50h 4Fh 57h 45h 52h 3Dh 4Fh 46h 46h 0Dh
获取电源状态		GET=POWER<CR>	47h 45h 54h 3Dh 50h 4Fh 57h 45h 52h 0Dh
输入源	HDMI	INPUT=HDMI<CR>	49h 4Eh 50h 55h 54h 3Dh 48h 44h 4Dh 49h 0Dh
	DisplayPort	INPUT=DP<CR>	49h 4Eh 50h 55h 54h 3Dh 44h 50h 0Dh
	数码 PC	INPUT=D-RGB<CR>	49h 4Eh 50h 55h 54h 3Dh 44h 2Dh 52h 47h 42h 0Dh
	模拟 PC1	INPUT=A-RGB1<CR>	49h 4Eh 50h 55h 54h 3Dh 41h 2Dh 52h 47h 42h 31h 0Dh
	模拟 PC2	INPUT=A-RGB2<CR>	49h 4Eh 50h 55h 54h 3Dh 41h 2Dh 52h 47h 42h 32h 0Dh
	组件	INPUT=COMP<CR>	49h 4Eh 50h 55h 54h 3Dh 43h 4Fh 4Dh 50h 0Dh
	HDBaseT	INPUT=HDBT<CR>	49h 4Eh 50h 55h 54h 3Dh 48h 44h 42h 54h 0Dh
	LAN	INPUT=LAN<CR>	49h 4Eh 50h 55h 54h 3Dh 4Ch 41h 4Eh 0Dh
	USB	INPUT=USB<CR>	49h 4Eh 50h 55h 54h 3Dh 55h 53h 42h 0Dh
获取输入源		GET=INPUT<CR>	47h 45h 54h 3Dh 49h 4Eh 50h 55h 54h 0Dh
影像模式	标准	IMAGE=STANDARD<CR>	49h 4Dh 41h 47h 45h 3Dh 53h 54h 41h 4Eh 44h 41h 52h 44h 0Dh
	演讲	IMAGE=PRESENTATION<CR>	49h 4Dh 41h 47h 45h 3Dh 50h 52h 45h 53h 45h 4Eh 54h 41h 54h 49h 4Fh 4Eh 0Dh
	动态	IMAGE=DYNAMIC<CR>	49h 4Dh 41h 47h 45h 3Dh 44h 59h 4Eh 41h 4Dh 49h 43h 0Dh
	视频	IMAGE=VIDEO<CR>	49h 4Dh 41h 47h 45h 3Dh 56h 49h 44h 45h 4Fh 0Dh
	照片 /sRGB	IMAGE=PHOTO_SRGB<CR>	49h 4Dh 41h 47h 45h 3Dh 50h 48h 4Fh 54h 4Fh 5Fh 53h 52h 47h 42h 0Dh
	DICOM Sim	IMAGE=DCM_SIM<CR>	49h 4Dh 41h 47h 45h 3Dh 44h 43h 4Dh 5Fh 53h 49h 4Dh 0Dh
	用户 1	IMAGE=USER_1<CR>	49h 4Dh 41h 47h 45h 3Dh 55h 53h 45h 52h 5Fh 31h 0Dh
	用户 2	IMAGE=USER_2<CR>	49h 4Dh 41h 47h 45h 3Dh 55h 53h 45h 52h 5Fh 32h 0Dh
	用户 3	IMAGE=USER_3<CR>	49h 4Dh 41h 47h 45h 3Dh 55h 53h 45h 52h 5Fh 33h 0Dh
	用户 4	IMAGE=USER_4<CR>	49h 4Dh 41h 47h 45h 3Dh 55h 53h 45h 52h 5Fh 34h 0Dh
	用户 5	IMAGE=USER_5<CR>	49h 4Dh 41h 47h 45h 3Dh 55h 53h 45h 52h 5Fh 35h 0Dh
获取影像模式		GET=IMAGE<CR>	47h 45h 54h 3Dh 49h 4Dh 41h 47h 45h 0Dh
亮度	亮度数值设置	BRI=< 数值 ><CR>	42h 52h 49h 3Dh < 数字代码 > 0Dh

命令		ASCII 表达	二进制表达
获取亮度		GET=BRI<CR>	47h 45h 54h 3Dh 42h 52h 49h 0Dh
清晰度	清晰度数值设置	SHARP=<数值><CR>	53h 48h 41h 52h 50h 3Dh <数字代码> 0Dh
获取清晰度		GET=SHARP<CR>	47h 45h 54h 3Dh 53h 48h 41h 52h 50h 0Dh
对比度	对比度数值设置	CONT=<数值><CR>	43h 4Fh 4Eh 54h 3Dh <数字代码> 0Dh
获取对比度		GET=CONT<CR>	47h 45h 54h 3Dh 43h 4Fh 4Eh 54h 0Dh
高宽比	自动	ASPECT=AUTO<CR>	41h 53h 50h 45h 43h 54h 3Dh 41h 55h 54h 4Fh 0Dh
	4:3	ASPECT=4:3<CR>	41h 53h 50h 45h 43h 54h 3Dh 34h 3Ah 33h 0Dh
	16:9	ASPECT=16:9<CR>	41h 53h 50h 45h 43h 54h 3Dh 31h 36h 3Ah 39h 0Dh
	16:10	ASPECT=16:10<CR>	41h 53h 50h 45h 43h 54h 3Dh 31h 36h 3Ah 31h 30h 0Dh
	变焦	ASPECT=ZOOM<CR>	41h 53h 50h 45h 43h 54h 3Dh 5Ah 4Fh 4Fh 4Dh 0Dh
	原尺寸	ASPECT=TRUE<CR>	41h 53h 50h 45h 43h 54h 3Dh 54h 52h 55h 45h 0Dh
获取高宽比值		GET=ASPECT<CR>	47h 45h 54h 3Dh 41h 53h 50h 45h 43h 54h 0Dh
投影灯模式	全功率	LAMP=FULL<CR>	4Ch 41h 4Dh 50h 3Dh 46h 55h 4Ch 4Ch 0Dh
	节电 1	LAMP=ECO1<CR>	4Ch 41h 4Dh 50h 3Dh 45h 43h 4Fh 31h 0Dh
	节电 2	LAMP=ECO2<CR>	4Ch 41h 4Dh 50h 3Dh 45h 43h 4Fh 32h 0Dh
获取投影灯模式数值		GET=LAMP<CR>	47h 45h 54h 3Dh 4Ch 41h 4Dh 50h 0Dh
空白	空白打开	BLANK=ON<CR>	42h 4Ch 41h 4Eh 4Bh 3Dh 4Fh 4Eh 0Dh
	空白关闭	BLANK=OFF<CR>	42h 4Ch 41h 4Eh 4Bh 3Dh 4Fh 46h 46h 0Dh
获取空白		GET=BLANK<CR>	47h 45h 54h 3Dh 42h 4Ch 41h 4Eh 4Bh 0Dh

LED 指示灯详细说明

当投影机出现故障时，投影机侧面的 LED 指示灯会在投影机关闭后持续亮起或闪烁。

- 请等待冷却扇停止运转，并从电源插座中拔出电源插头，然后再处理故障。

LED 指示灯状态	含义	原因和对策
WARNING 和 TEMP 亮起。	温度不正常	由于某种原因投影机内部的温度过高，或者外部空气温度高于操作范围。如果问题出在投影机内部，请检查投影机是否安装正确并且正常工作，从电源插座中拔出投影机插头使其内部冷却，然后重新启动投影。如果进气口或排气口堵塞，请去除障碍物。如果空气滤网堵塞，请加以清洁或更换 (188 页)。如果再次出现相同警告，投影机可能出现功能故障。*
WARNING 和 LIGHT 亮起。	投影灯故障	投影灯不亮。重新启动投影机并检查投影灯是否亮。如果投影灯不亮，更换投影灯 (193 页 - 194 页)。如果再次出现相同警告，投影灯驱动电路可能出现功能故障。*
仅 WARNING 反复闪烁 3 次。	滤网错误	空气滤网未正确安装。正确安装空气滤网并重新启动投影机。如果再次出现相同警告，投影机可能出现功能故障。*
WARNING 闪烁 3 次，LIGHT 亮起。	投影灯盖板故障	投影灯盖板打开。从电源插座中拔出投影机电源线，然后正确装上投影灯盖板并再次打开投影机。如果投影灯盖板安装正确，则可能是投影灯盖板检测开关有故障。*
仅 WARNING 反复闪烁 4 次。	冷却扇故障	冷却扇或另一组件可能有故障。从电源插座中拔出投影机电源线，然后插入插座并再次打开投影机。如果再次出现相同警告，投影机可能出现功能故障。*
仅 WARNING 反复闪烁 5 次。	电源故障	在电源装置中的某些部件上电压异常或者发生其它故障。从电源插座中拔出投影机电源线，然后插入插座并再次打开投影机。如果再次出现相同警告，投影机可能出现功能故障。将投影机从电源插座上拔下。*
仅 WARNING 反复闪烁 6 次。	镜头组合安装问题	镜头组合未正确安装。拔下投影机插头，正确安装镜头组合，然后再插回投影机插头。如果再次出现相同警告，投影机可能出现功能故障。*

* 请联系购买投影机的经销商。

故障现象和解决方法

■ 无法打开投影机

原因	对策
电源线未正确连接。	检查电源线是否正确连接 (69 页)。
电源线已经连接。	插入投影机电源后，至少等一秒钟再按 POWER 按钮。不能在接入后立即打开投影机 (35 页)。
投影灯盖板打开。	从电源插座中拔出投影机电源线，然后正确装上投影灯盖板并再次打开投影机。
由于进气口或排气口被堵塞，投影机内部温度升高，安全装置被激活。	在安全装置激活的情况下，当连接电源线时 [POWER] 指示灯不亮。您无法禁用此安全装置。移除阻挡进气口或排气口的任何障碍物。*
镜头组合未正确装上。	镜头组合未正确安装。拨下投影机插头，正确安装镜头组合，然后再插回投影机插头。如果再次出现相同警告，投影机可能出现功能故障。*
空气滤网未正确安装。	检查空气滤网是否安装正确 (189 页)。
按键锁定功能启用。	确认投影机或遥控器的按键锁定功能 (142 页) 并未启用。

* 请联系购买投影机的经销商。

■ 无法从投影机投影影像

原因	对策
连接线未正确连接。	检查投影机是否正确连接到电脑或 AV 设备 (65 页 – 68 页)。
打开投影机后不到 20 秒。	打开投影机时，打开窗口显示大约 20 秒钟。要立即投影影像，请按遥控器或侧控制板上的 OK 按钮 (25 页、28 页)。
AV 设备未发送影像。	检查所连接的视频摄像机、DVD 等是否在播放影像。
与输入端子的连接不正确。	检查 AV 设备是否与投影机输入端子正确连接 (27 页)。
未选择连接 AV 设备的输入信号类型。	检查是否从 [输入] 菜单中正确选择与连接 AV 设备相同的输入信号 (36 页)。
输入信号类型不正确。	检查所选择的输入信号类型是否正确 (113 页、195 页)。
启用了 BLANK 功能。	按遥控器上的 BLANK 按钮 (41 页)。
由于电脑存在问题，未投影影像。	先关闭投影机再关闭电脑然后再次返回。

原因	对策
在电脑上未正确设置外部监视器输出。	打开电脑上的外部监视器输出。要打开外部监视器输出，请按 [LCD] 或 [VGA] 功能键，或者在按住电脑键盘上 [Fn] 键的同时按带有外部监视器图标的按键。使用 Windows 10 / Windows 8.1 / Windows 7，可在按住 Windows 标识按键的同时按下 [P] 键打开影像输出。 用于执行此操作的按键组合视电脑的型号而有所不同。有关更详细的信息，请参阅随电脑提供的手册。
电脑设为双屏幕（多显示器）模式。	如果选择了双屏幕模式，请将电脑显示输出更改为镜像模式。 输出设置方法视电脑制造商而有所不同。有关更详细的信息，请参阅随电脑提供的手册。
影像文件与 USB 文件浏览器不兼容。	从 USB 闪存盘投影要求 JPEG 影像分辨率不超过 10912x8640、文件名为单字节字母数字字符，并且闪存盘采用 FAT 格式。
未正确连接 LAN 连接线（屏蔽双绞线）。	如果在 [输入] 菜单中选择了 [LAN] 或 [HDBaseT]，请检查是否已将 LAN 电缆（屏蔽双绞线）正确连接到投影机（70 页）。

■ 没有声音

原因	对策
音频连接线未正确连接。	检查音频连接线连接（68 页）。
启用了 MUTE 功能。	按遥控器上的 MUTE 按钮（29 页）。
音量级别被调到最低。	按遥控器上的 VOL 按钮或侧控制板上的 VOL+ 按钮调整音量（25 页、29 页）。
使用了具有内置电阻器的音频连接线。	请使用无内置电阻器的音频连接线。
音频输入端子选择为 [关]。	将音频输入端子的设定更改为正确设定（144 页）。

■ 投影的影像模糊不清

原因	对策
影像焦距失调。	调整焦距（37 页）。
与屏幕的距离太近。	检查与屏幕的距离是否合适（52 页）。
投影机未放置在屏幕的正前方。	检查投影机是否相对于屏幕斜向放置。您可以通过梯形失真调整功能校正细微的投影角度错误（89 页）。
投影机被移到温度变化过大的地方。	当投影机从温度低的位置移动至温度高的位置，镜头可能形成冷凝水。冷凝水会在一段时间后蒸发，投影机将正常投影影像。
镜头脏污。	清洁镜头（188 页）。

原因	对策
跟踪出现问题。	使用 [自动 PC] (113 页) 或 [跟踪] (114 页) 功能调整跟踪。
视频模糊。	启用减少运动模糊 (147 页)。
减少运动模糊不可用。	使用 USB 闪存盘或网络多点投影模式时，无法在投影中使用减少运动模糊功能。
清晰度设置不可用。	在分屏显示期间无法调整清晰度。
镜头组合未正确安装。	检查镜头组合是否安装正确 (55 页)。
镜头杆未接合。	检查镜头组合是否安装正确 (55 页)。

■ 无法准确投影影像

原因	对策
投影的影像在垂直或水平方向上反转。	悬吊安装/后投影设置不正确。检查 [安装设置] 菜单中的 [影像翻转 水平/垂直] 设置 (129 页)。
输入信号的点时钟高于 162 MHz。	在电脑上将信号点时钟设置为 162 MHz 或以下。
使用了部分针脚未连接的电脑连接线。	使用所有针脚均连接的电脑连接线。

■ 投影机电源关闭

原因	对策
进气口或排气口堵塞。	检查进气口或排气口是否堵塞。如果进气口或排气口堵塞，投影机内部的温度升高，电源自动关闭以保护投影机 ([WARNING] 和 [TEMP] 指示灯亮起)。请等待投影机温度下降，确保进气口和排气口无堵塞并打开投影机 (18 页、24 页)。
空气滤网变脏。	检查空气滤网是否被灰尘堵塞。如果空气滤网堵塞，请加以清洁或更换 (188 页、189 页)。
投影灯爆裂 (或投影灯故障)。	如果投影灯爆裂，请遵循“更换停止工作的投影灯时请注意以下安全注意事项。否则可能会造成人员受伤。” (14 页) 中的说明。
工作环境不适当。	检查工作温度是否在 0 °C 和 40 °C 之间 (17 页)。当在 2300 m 或更高的海拔使用投影机时，必须调整投影机设置。在 [安装设置] 菜单中，将 [专业设置] 下的 [高海拔设置] 设置为 [开] (132 页)。

■ 投影机无法加入网络

原因	对策
未正确连接 LAN 连接线 (屏蔽双绞线)。	检查 LAN 连接线 (屏蔽双绞线) 是否已正确连接到投影机 (70 页)。
投影机处于开机状态的时间不够长 (不到约 40 秒)。	网络功能要在插入投影机后约 40 秒可用。等待至少 40 秒钟, 然后再次尝试连接 (75 页)。
投影机不能加入无线网络。	请按照“网络设置”(77 页 – 78 页)、“无线 LAN (Wi-Fi)”(21 页), 和“详细设置 (无线)”(162 页 – 166 页) 中的说明再次设置投影机。在 PJ AP 模式中, 尝试在投影机上更改无线频道 (162 页 – 166 页)。在基础结构模式中, 尝试在访问点上更改无线频道。如果仍然无法连接, 请与投影机的经销商联系。
HDBaseT 发射器或类似设备未打开。	检查 HDBaseT 发射器的电源。

■ 无法操作遥控器

原因	对策
电池未正确安装, 或者已耗尽。	检查电池是否安装正确。如果安装正确, 请更换新电池 (30 页)。
您在遥控器操作范围以外操作遥控器。	检查是否在投影机主机的遥控器操作范围内操作遥控器 (31 页)。
在投影机和遥控器之间有障碍物。	去除投影机主机红外遥控接收器与遥控器之间的障碍物, 或将遥控器指向没有障碍物的方向。
在不适当的操作环境中操作遥控器。	检查投影机主机的红外遥控接收器是否暴露在直射太阳光或照明设备的强光下 (31 页)。
遥控器的频道设置与投影机的设置不匹配。	检查遥控器的频道设置是否被更改。您可以检查 [系统设置] 菜单中的 [遥控频道] 设置 (143 页)。
按键锁定功能禁止遥控器操作。	检查是否通过 [按键锁定] 功能禁用了遥控器操作。在 [系统设置] 菜单中, 将 [按键锁定] 设置为 [关] (142 页)。
室内灯光发出的光线进入红外遥控接收器。	遮住光线。

产品上的安全相关符号

产品上的任何这些符号都具有以下含义。

符号	含义
	“开”(电源)
	“关”(电源)
	待机
	“开/关”(推-推)
	接地
	保护性接地
	内部有高压。 除非有说明，不要打开盖子。
	小心，表面烫。 请勿触摸。
	小心，运转的风扇叶片危险。 远离运转的风扇叶片。
	小心，非常亮的光。 不要注视光线。
	不适合家庭使用。
	激光辐射

数字

6 轴色彩调整 125

A

AMX Device Discovery 168

按键锁定 142

安装设置 105, 128

AUDIO IN 端子 27

AUDIO OUT 端子 27

B

边缘融合 4, 93, 133

BLANK 41

C

菜单 103

侧控制板 25

测试图案 92

重设 127, 154

从多台投影机投影 98, 117

Crestron RoomView 168

D

D. ZOOM 44

DICOM SIM 39

动态伽玛 124

端子和接头 27

对比度 121

DVI-I 端子 27

F

FREEZE 41

G

伽玛 122

跟踪 114

更换投影灯 191, 193

H

HDBaseT 4, 144

HDBaseT 端子 27, 68, 70

HDMI 端子 27

后投影 129

幻灯片 48, 116, 118

环境光 123

环境光影响 123

J

记忆色彩校正 125

降噪 123, 124

节电设置 42

静音 43

K

空气滤网 189

L

LED 指示灯 25, 205

亮度 121

M

MENU 103

密码 148

免 PC 多投影 117

模拟 PC1 / DVI-I 端子 27

模拟 PC2 / COMPONENT 端子 27

MUTE 43

O

OK 28

P

屏幕色彩 136

PJLink 167, 185

Q

- 启动投影机 139
- 清晰度 121

S

- 设置显示状态 112
- 数码变焦 28
- 输入端子 27
- 输入设置 105, 112
- 缩放影像局部 44

T

- 调整音量 43
- 投影灯模式 127

U

- USB 端口 27

V

- VOL 43

W

- 网络多点投影 (NMPJ) 4, 181
- 网络密码 156
- 网络设置 105, 155
- WARNING 指示灯 25, 205
- Wi-Fi 4
- 无线网络 71, 162

X

- 系统设置 105, 137
- 显示标识 139
- 显示分辨率 (准备电脑) 37
- 信号类型 195
- 信息 105, 170
- 悬吊安装 129
- 选择一种语言 147

Y

- 遥控器 28, 30, 143
- 影像调整 105, 120
- 有线网络 70, 158
- 语言 147

Z

- 直接开机 146
- 自动 PC 113

选件

- | | |
|--|--|
| <ul style="list-style-type: none">• 投影灯
部件号：RS-LP12• 悬吊配件
部件号：RS-CL15*¹• 悬吊安装臂
部件号：RS-CL17*¹• 悬吊安装管
(350 – 550 mm)
部件号：RS-CL08*² | <ul style="list-style-type: none">• 悬吊安装管
(550 – 950 mm)
部件号：RS-CL09*²• 空气滤网
部件号：RS-FL05• 遥控器
部件号：RS-RC07• 遥控器
部件号：RS-RC05 |
|--|--|

*1 将投影机安装在天花板上时，需要悬吊配件 (RS-CL15) 和悬吊安装臂 (RS-CL17)。

*2 使用上述材料从天花板悬吊投影机。



原产地：请参照保修卡、产品包装箱或产品机身上的标示
进口商：佳能(中国)有限公司
进口商地址：北京市东城区金宝街 89 号 金宝大厦 15 层 邮编 100005