

纽曼移动多媒体 DVD—D701

使用手册

Ver 24.3

您 好

感谢您选用本公司生产的移动多媒体 DVD!

为了使您尽快轻松自如地操作您的机器,我们随机配备了内容详尽的用户手册,您可以获取有关产品介绍、使用方法等方面的知识。使用之前,请仔细阅读我们随机提供的所有资料,以便您能更好地使用该产品。

在编写本手册时我们非常认真和严谨,希望能给您提供完备可靠的信息,然而难免有错误和疏漏之处,请您给予谅解并由衷地欢迎您批评和指正。如果您在使用该产品的过程中发现什么问题,请及时拨打我们的服务热线,感谢您的支持和合作!

请随时备份您的数据资料到您的电脑上。本公司对于因软件、硬件的误操作、产品维修、电池更换或其它意外情况所引起的个人数据的丢失和损坏不负任何责任,也不对由此而造成的其它间接损失负责。同时我们无法控制用户对本手册可能造成的误解,因此,本公司将不对在使用本手册过程中可能出现的意外损失负责,并不对因使用该产品而引起的第三方索赔负责。

本手册中的信息如有变更,恕不另行通知。

本手册信息受到版权保护,其任何部分未经本公司事先书面许可,不准以任何方式影印和复制。本公司保留对本手册、三包凭证及其相关资料的最终解释权。

注 意 事 项

- ★ 禁止儿童单独玩耍本机, 请勿摔落或与硬物摩擦撞击, 否则可能导致机器表面磨花、硬盘损伤、数据丢失或其它硬件损坏。
- ★ 建议不要大音量连续使用耳机, 请将音量调整至合适的音量大小, 并控制使用时间, 以避免您的听力受损。因为使用耳机时如果音量过大, 可能导致永久性的听力损伤。
- ★ 请不要试图分解或改造本机, 这样可能导致电击或妨碍产品质保。
- ★ 不要用化学试剂或清洁试剂清洁本机, 这样会损伤机器表面和腐蚀喷漆。
- ★ 建议在驾驶机动车或骑自行车时不要使用耳机, 请保证行车安全。
- ★ 插座的电源不可过载, 电源线应放在踩不到的地方, 且不可将物品压放在电源线上。
- ★ 本机使用的电源必须与铭牌上标明的种类相符合, 并使用本机配套电源。
- ★ 禁止本品使用超负荷电源、用力弯曲或用重物挤压电源线, 以免引起发热造成火灾。
- ★ 请勿将设备暴露于潮湿环境或雨水中。如果设备进水或受潮, 可能会导致设备故障, 甚至无法维修。
- ★ 禁止用湿手拔插电源, 以防触电。
- ★ 不可使用破裂、变形或贴有胶纸的碟片。在不播放碟片时, 请取出碟片。
- ★ 手册中对于某些文字或内容会以特殊方式标明, 说明如下:
 - 【注意】提供特别需要留意的事项。若忽略之, 将可能导致数据的不保、功能不可实现或机器的损坏。
 - 『建议』提供维护机器的补充信息。
 - 『提示』提供值得参考的补充信息。
- ★ 因为本产品的性能和功能而发生的变更, 可能会不做另行通知, 请您谅解。
- ★ 若因固件程序升级而导致本产品的实际设置和使用方法与本手册不一致, 请访问纽曼公司官方网站或拨打服务热线查询最新产品信息。感谢您的合作!

功能特点

- 独特屏幕：7 英寸 TFT 液晶显示屏，可进行顺时针 180 度旋转，逆时针可进行 90 度旋转。
- 定位播放：随心所欲的定位播放章节，观赏更加方便快捷。
- 灵敏遥控：配备全功能高灵敏红外遥控器，远距离操控，精彩即刻呈现。
- 电视接收：全制式模拟电视接收，并支持 AV-IN/AV-OUT，影像观看更多选择。
- 超炫游戏：内置上百款多媒体游戏，娱乐生活不设限。
- 音画格式：支持 MP3、WMA、AVI、JPEG 等多种音画格式，音乐欣赏，图片浏览，乐在其中。
- 超强外放：高清晰两声道立体声外放，声音传播不设防。
- 多种语言：TV 菜单以及 DVD 菜单都有多种语言可供选择，使用倍感贴心方便。
- 节能设置：具有定时睡眠关机、屏幕保护等一系列的人性化节能设置。
- 坚固耐用：内置大容量可充电锂电池，并配有电子防震功能，使用寿命更长久。
- 固件升级：支持固件升级，实现本机的功能扩展，使您享有本产品免费增值服务。

外观图

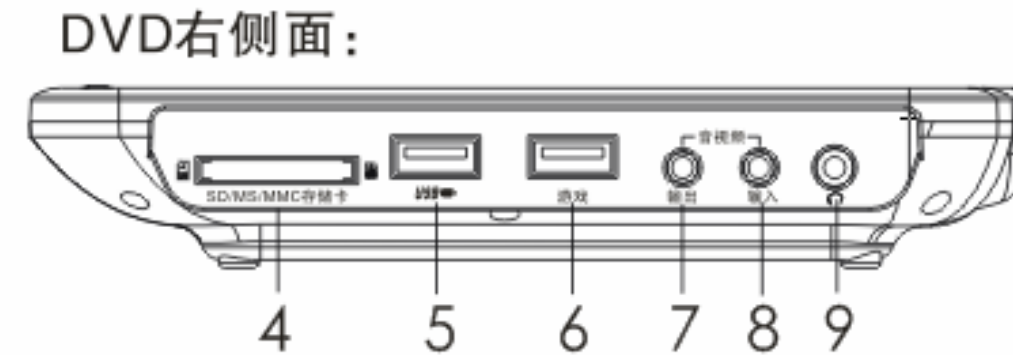
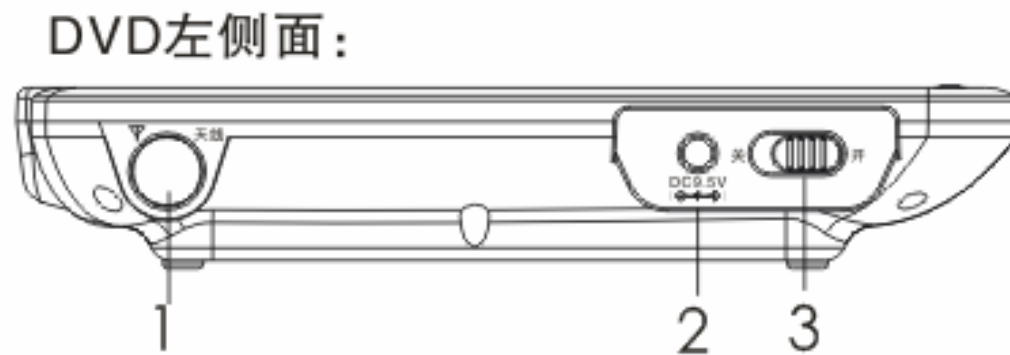
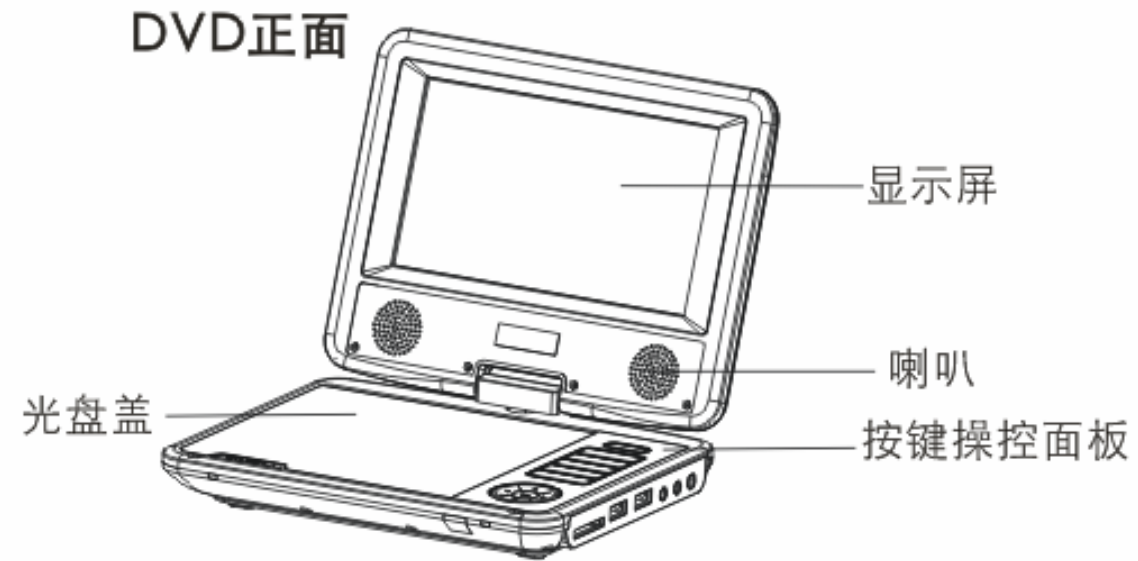

1. 有线电视信号插口

2. 电源接口

3. 电源开关

4. SD/MS/MMC 存储卡卡槽

5. USB 接口

6. 游戏手柄接入插孔

7. AV 输出插口

8. AV 输入插口

9. 耳机孔

遥控器操作说明



⏻ 键：电源开关键

数字键（0-9）和 10+ 键：当频道数或歌曲数为 1 位时只需按相应数字键，当频道数或歌曲数为 2 位时，先按 10+ 键，此时屏幕显示--或---字符，再按相应的数字键即可。

显示键：显示或隐藏屏幕信息。

字幕键：对记录有多种语言字幕的碟片，播放时可根据需要按此键选择所需的语言字幕。

选时键：选时播放键。

声道键：记录有多种语言的碟片，播放时可根据需要按此键选择声道转换。

菜单键：系统菜单调节。

▲/▼/◀/▶：方向选择键。

OK 键：确认键。

设置键：系统设置键。

CH+、CH- 键：切换电视频道键。 音量+、音量- 键：音量调节键。

返回键：TV 状态下，按此键返回到前一个频道；DVD 状态下，按此键返回菜单播放状态。

切换键：顺序按此键可依次选择 TV/AV/PC/DVD 播放。

SD/DVD 键：按此键屏幕显示 DISC、SD/MMC、USB 选项，可循环选择相应的选项进行播放。



慢放键：可按以下方式循环：“慢进 1/2、慢进 1/4、慢进 1/6、慢进 1/8，正常播放”进行切换。



缩放键：可按以下方式循环：“放大 1、放大 2、放大 3、放大：关”改变画面显示。

重复键：在 PBC：【关】状态下可按以下方式循环：“重复：曲目、重复：章节、重复：全部、重复：关”进行重复播放。

A-B 键：可按以下方式循环：“重复：A-、重复：A-B、重复：关”选择特定片段的重复播放。

PBC 键：按此键可在“PBC：【关】”和“PBC：【开】”之间切换。

停止键：按此键一次进入准停止状态，按  键可从准停止时间点继续播放；按此键两次进入停止状态，再按  键则进入顺序播放。

 /  键：按此键可向前或向后跳跃“一曲目/章节/标题”进行播放。

 键：按此键可循环选择多种快进方式。 ** 键：**按此键可循环选择多种快退方式。

 键：播放暂停键。

 键：按此键声音消失，再按此键或声音加减键声音恢复正常。

【提示】（1）操作时，若屏幕上显示“”时表示当前操作为无效操作；

（2）操作时，请将遥控器对准电视机红外接收窗。

基本操作

一. 锂电池充电指示

(1) 将配套电源适配器一端插接在 AC100-240V 电源上，另一端接在本机的 DC9.5V 电源插口，锂电池开始充电，此时充电指示灯为红灯状态。

(2) 充电结束后，充电指示灯转为绿灯状态。

(3) 关机时，注意将“关/开”开关所在关状态。

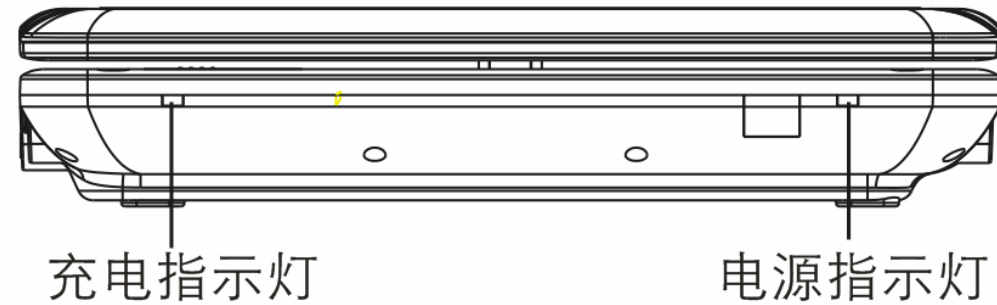

二. 开关机

(1) 按“电源键”进行开关机。(建议此方法)。(2) 将电源开关键拨到“开/关”位置进行开关机。

三. 菜单

(一) 基本操作

开机后，按“菜单”键，可依次切换“图像”、“功能”、“时钟”、“系统”以及“预置”菜单界面。

1. 按遥控器上的CH+▲/CH-▼键或操作面板的“频道-/频道+”键可定位需调整的各项目。
2. 按遥控器上的◀/▶或操作面板的“音量+”、“音量-”键调整所选项目的参数值。
3. 按“菜单”键退出。

(二) 各菜单界面

图 像	
亮度	50
对比度	50
色度	50
清晰度	50
复位	>>

图像菜单

功 能	
翻 转	关
图像选择	16:9
OSD	中文
游 戏	>>
蓝 屏	开

功能菜单

时 钟	
日 历	>>
睡眠关机	30
时 间	--:--
关机时间	--:--
开机时间	--:--

时钟菜单

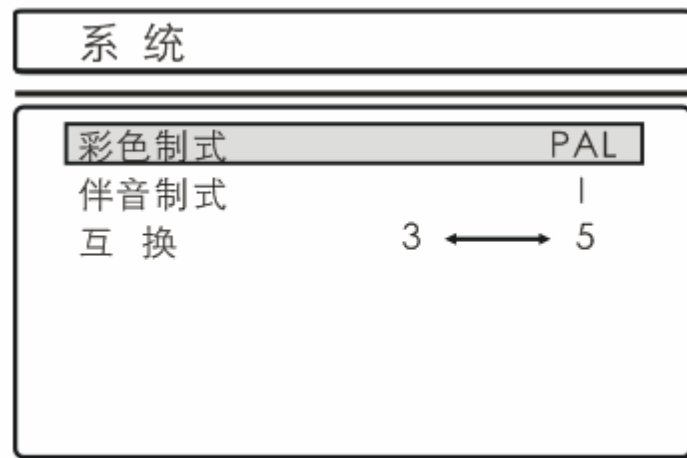

系统菜单

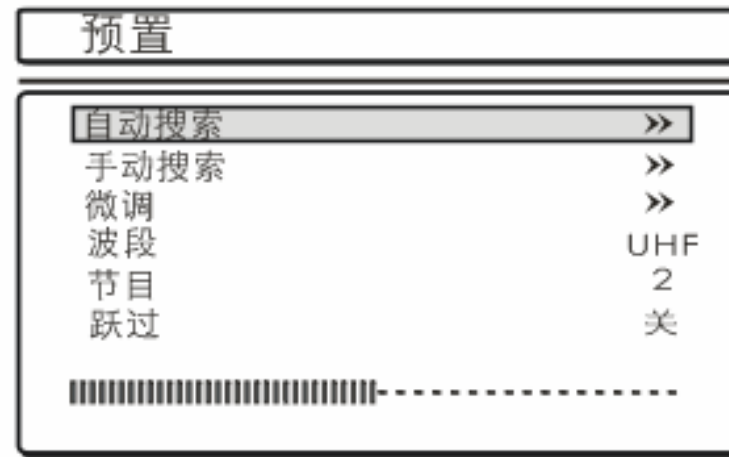

预置菜单

【提示】在 AV、DVD 状态下菜单中没有“系统”与“预置”菜单选项。

四. 设置

按“设置”键进入。

(一) 基本操作

1. 按遥控器或主面板的◀/▶键可左右定位各主项目。
2. 按遥控器上的CH+▲/CH-▼键或主面板上▲/▼键可进入主项目的子项目，并可上下选择各项。
3. 选择要调整的子项目后，按“▶”键，再通过遥控器的CH+▲/CH-▼键或▲/▼键选择，按“OK”键确认。
4. 调整时，按“◀”键返回上级菜单，按“设置”键可直接退出菜单。

(二) 各菜单界面

通用	声音	杜比	视频	初期
-- 音频设定页 --				
DOWNMIX 模式	LT/RT			
	立体声			
	虚拟环绕			
	关			
虚拟环绕				

声音设定菜单

通用	声音	杜比	视频	初期
-- 通用设定页 --				
电视机形式	全景	正常/全景		
角度标记	关	正常/信箱		
显示语言	中	宽银幕		
隐藏字幕	关			
屏幕保护	开			
HDCD	1X			
上次记忆设定	开			
设定电视形式				

通用设定菜单

通用	声音	杜比	视频	初期
-- 杜比数码设定页 --				
左+右	立体声			
动态范围压缩	左声			
	右声			
	混合声			
设定左+右				

杜比设定菜单

通用	声音	杜比	视频	初期
-- 视频设定页 --				
分量视频	关	关		
电视机模式		YUV		
锐利度	低	Rgb		
亮度	00			
对比度	00			
DivX VOD				
分量视频				

视频设定菜单

通用	声音	杜比	视频	初期
-- 初期设定页 --				
电视机制式	NTSC	设定PAL制式		
声音	中	自动		
字幕	中	设定NTSC制式		
碟片选单语言	英			
年龄控制				
密码				
缺省值				
设定电视机标准				

初期数码设定菜单

【提示】请取出碟片，“初期数码”设定才处于激活状态。初始密码为 1389。

五. 具体功能

(一) TV 播放

1. 在断电状态下，将电源适配器一端插接在 AC100-240V 电源上，另一端接在本机的电源插口；
2. 将外接天线或配套的吸盘小天线插接好在本机的天线插孔；
3. 接通电源，按“切换”键进入 TV 状态；
4. 搜台界面：连续按“菜单”键进入“预置”子菜单，按遥控器上的 CH+▲/CH-▼键或操作面板的“频道-/频道+”键定位各项，屏幕显示如“菜单”功能中的介绍。

(1) 自动搜台：按遥控器上的“▶”键或主面板上的“音量+”键进行搜台，搜台时，按“◀”可暂停搜台。

(2) 手动搜台：按遥控器上的“▶”键或主面板上“音量+”键进行手动搜台，按“▶”暂停搜台。

(3) 微调：手动搜台暂停时，按遥控器上的 CH+▲/CH-▼键或操作面板的“频道-/频道+”键选择“微调”，通过“音量+”、“音量-”键进行微调。

【提示】1. 搜台完毕，系统会自动转到播放电视状态，通过CH+▲/CH-▼键即可进行频道切换。

2. 每到一个新地方，观看电视前请重新搜台。

(二) DVD 播放

将 DVD 碟片放置在 DVD 托盘上，按“切换”键转换到 DVD 状态即可播放。具体操作，如 A-B 复读、重复、慢放、选时等功能请参照遥控器此些功能介绍

【注意】若同时插有 U 盘或 SD/MMC/MS 卡时，请先按 SD/DVD 或主面板上的“存储器/碟片”键转换，选择 DISC 项，再按 OK 确认即可播放。

(三) 存储卡及 U 盘播放

1. 将 SD/MMC/MS 卡，U 盘插入接口处，按“切换键”转换到 DVD 状态，再按“SD/DVD”键显示切换菜单，按遥控器上的CH+▲/CH-▼键或主面板上▲/▼键进行选择，按“▶”键展开当前所插接的存储设备，按“OK”键确认。界面如下图：

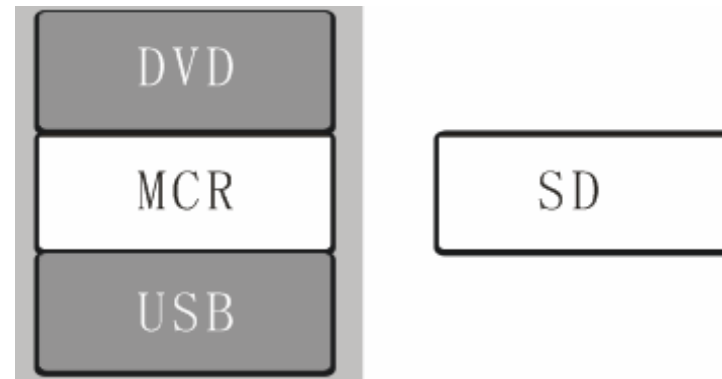

2. 音乐播放操作（界面如右图）

- (1) 按CH+▲/CH-▼键可上下选择各文件夹。
- (2) 按 OK 键可打开所选文件夹，并自动顺序播放；
- (3) 按CH+▲/CH-▼键可选择想播放的项目，再按 OK 键确认即可播放。



3. 图片 (📷)、视频 (🎬) 播放操作（图片界面如右图）

- (1) 按CH+▲/CH-▼键选择要播放的图片；
- (2) 按 OK 键，图片以幻灯片方式全屏显示；
- (3) 按“■停止/返回”键返回播放界面
- (4) 在播放图片时，按⏪/⏩键可切换图片；按CH+▲/CH-▼键可切换图片的显示角度。

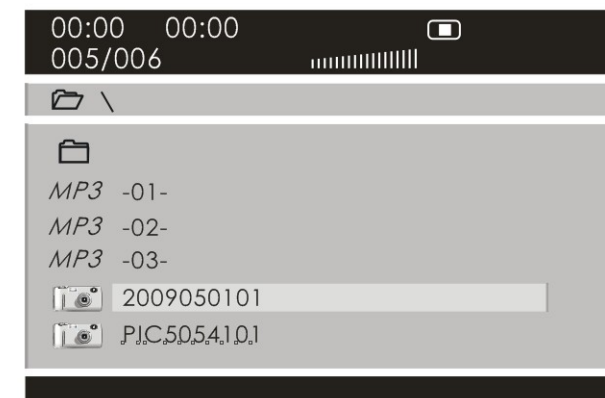

CH+▲：上下翻转；CH-▼：左右翻转；◀：逆时针旋转 90 度；▶：顺时针旋转 90 度。

(5) 按“■停止/返回”键返回菜单，结束图片播放。

【注意】存储卡在播放时，只播放已存储的内容；若无内容时，相应选项则不可选。

(四) AV 播放

1. 断电状态下，插接好 AV 转接线，如图所示：
2. 接通电源，按“切换”键转换到 AV 状态即可。

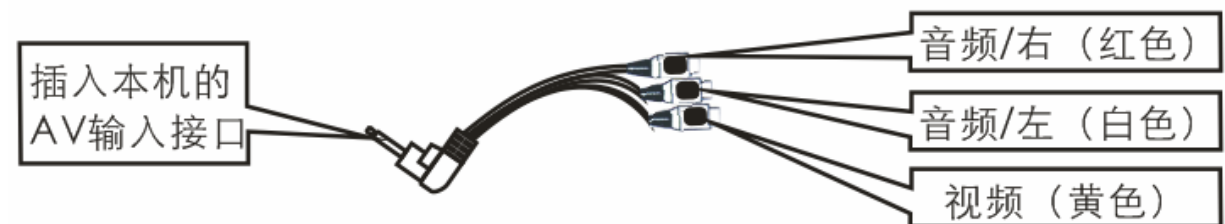

(五) DVD 音视频输出

1. 断电状态下，插接好 AV 转接线，如图所示：
2. 接通电源，按“切换”键转换到 DVD 状态即可。



(六) 游戏

1. 游戏手柄示意图：

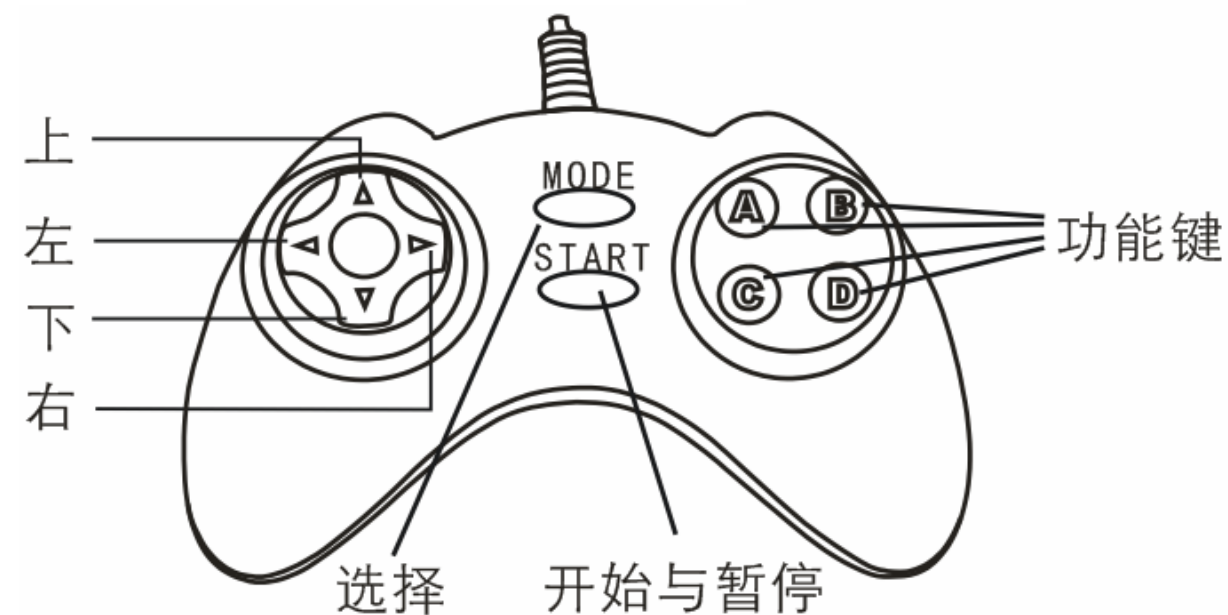

2. 操作说明：

(1) 插接好电源及游戏手柄；

- (2) 放好游戏碟片或插好已存储游戏内容的 CARD 或 U 盘，接通电源，按“切换”键进入 DVD 状态，按 SD/DVD 键选择 DISC 或 CARD 或 USB 播放，再按 OK 键确认即可进入游戏播放。
- (3) 若播放游戏碟片，有多个游戏页面时，按◀/▶键（遥控器上的◀◀/▶▶键）向前或向后选择各页面，再按▲/▼键（遥控器上的 0-9 键、10+键）选择相应的游戏按 D 键即可。
- (4) 按 START 键开始游戏
- (5) 进入游戏后，按 MODE 键可选择单人游戏或双人游戏；
- (6) 按“上、下、左、右”键可控制移动方向；
- (7) 按“A、B、C、D”键可控制不同的功能；
- (8) 游戏中，按 START 键可暂停游戏，再按此键即可继续游戏；
- (9) 同时按 MODE 键与 A 键即可结束游戏。

【注意】游戏中的具体按键操作根据游戏内容而定。

疑难问答

1. 电视机无声音?

答: (1) 音量是否关死; (2) 伴音制式不正确。

2. 电视机无图像和声音?

答: (1) 汽车电源或 AC 适配器连接不恰当; (2) 正在使用未经许可的电源;
(3) 电源正处于关的位置或本机正处于遥控关机 (软关机) 状态。

3. 电视机无 TV 图象?

答: (1) 频道选择是否正确; (2) 正处于其他状态, 转换为 TV 状态。

4. TV 图象不清晰或不稳定?

答: (1) 天线是否调节正确; (2) 可能是因为接收地信号太微弱。

5. TV 图象有重影或雪花点干扰?

答: (1) 可能接收了附近的高楼反射信号;
(2) 可能受到来往汽车、火车、高压电线、霓虹灯等电波干扰。

6. 电视机无色彩?

答: (1) 色度是否调整好, 图像制式是否正确;
(2) 信号太弱、消色功能起作用。

7. DVD 状态不能播放碟片?

答: (1) 确认碟片是否按正确方向放在碟片托盘上; (2) 碟片是否脏污或划伤, 请清洁或更换碟片;
(3) 机内结露, 取出碟片放在通电状态下搁置本机 1 小时左右。
(4) 确认 DVD 是否在播放 DISC 状态, 请按 SD/DVD 键, 把状态切换到 USB 或 CSRD 播放即可。

8. 不能播放 U 盘或 CARD?

答: (1) 确认是否在播放 U 盘或 CARD 的状态, 请按 SD/DVD 键, 把状态切换到 USB 或 CARD 播放即可;

- (2) 确认所播放的 U 盘或 CARD 有无内容，格式是否正确；
- (3) 确认 U 盘或 CARD 插接是否正确，有无松或接触不良现象。

9. 不能游戏？

答：(1) 是否进入游戏。(2) 手柄是否插在游戏插接口上或是否插好；
(3) 是否支持游戏光盘，U 盘或 CARD 中的游戏内容。

10. 声音异常？图像闪烁？

答：(1) 确认电池电量是否耗尽，请接上本机标配的电源适配器；
(2) 音频或视频文件自身问题。

技术规格

外观尺寸	210×160×40MM（具体请以实物为准）
显示屏	7英寸 TFT 液晶显示屏，16:9 宽屏
MP3 码流率	32Kbps-320Kbps
WMA 码流率	32Kbps-320Kbps
音乐格式	MP3、WMA
视频格式	AVI
图片格式	JPEG
A-B 复读	支持
输出频率范围	20Hz-20KHz
信噪比	≥85dB
耳机插孔	直径 3.5mm
扩展卡	SD/MS/MMC
电池	内置锂电池
使用温度	0 至 45 摄氏度

根据电子产品污染防治管理办法及电子信息产品污染防治管理办法中关于表述的相关要求对本产品中
有毒有害物质含量进行如下表述：

部件名称	有毒有害物质或元素					
	铅 (Pb)	汞 (Hg)	镉 (Cd)	六价铬 (Cr6+)	多溴联苯 (PBB)	多溴二苯醚 (PBDE)
外壳	○	○	○	×	×	○
线路板	×	○	○	○	×	×
电池	×	○	○	×	○	○
LCD	○	○	○	○	○	○
电镀件	○	○	○	×	×	○
线材类	×	○	○	○	×	×
电源类	×	○	○	○	×	×

○：表示有毒有害物质在该部件所有均质材料中不含有或其含量均在SJ/T11363-2006标准规定限量要求以下。

×：表示该有毒有害物质至少在该部件的某一均质材料中的含量超出SJ/T11363-2006标准规定的限量要求。依据[电子信息产品污染控制管理办法]及SJ/T1 11364-2006[电子信息产品污染控制标示要求]，电子信息产品应进行标示产品中含有的有毒有害物质或元素不发生外泄或突变从而对环境造成污染或对人身、财产造成严重损害的期限，即“”，表示10年。

注：本产品大部分部件采用无毒无害的环保材料制造，含有有毒有害物质或元素的部件皆因全球技术发展水平限制而无法实现有毒有害物质或元素的替代。

本公司保留对本手册的最终解释权