

Newsmy



新君威

NK-5201

产品说明



安全注意事项



本机适用于车载12V电源系统（负极接地），请不要将本机器直接安装在24V的其它车上，否则会损坏机器



行车时，切勿操作机器。为了避免违反交通法规，请勿在驾驶时观看节目和操作本机，以免影响安全驾驶造成交通事故。



为了安全和确保产品正常使用，请交由销售本机产品的专业工作人员安装，切勿私自拆卸或维修本机，以免造成本机损坏及事故发生。



请勿将本产品置于潮湿的环境和水中，以避免因短路引起的触电、损坏和火灾的发生。



本产品显示屏采用精密电子结构，请勿用手强力敲打TFT显示屏，以免损伤或损坏产品。



该机倒车监视功能只作为倒车辅助用，若发生倒车意外均与本公司无关。

目录

面板操作说明	1
系统连接	2
主菜单	2
DVD功能操作	4
数字电视功能操作	10
导航功能操作	13
游戏功能操作	13
USB-SD功能操作	13
外设输入功能操作	15
蓝牙功能操作	17
设置功能操作	19
注意事项	26
故障排除	27
配件清单	28

⚠ 注意

为了能安全正确使用本产品，请仔细阅读 此手册，由于技术改良而对规格及设计有所变更时，恕不另行告知！

面板操作说明

主机

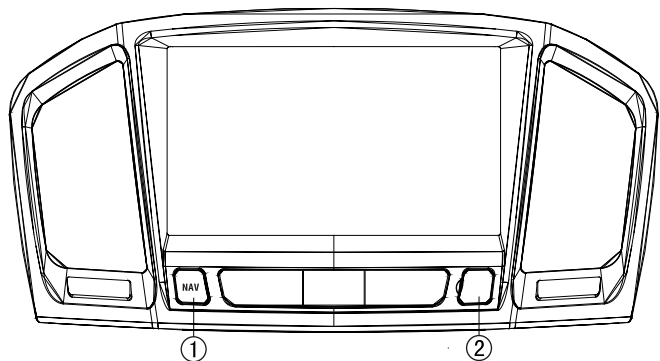

按键编号	功能说明
①	进入和退出导航快捷键
②	导航地图Mini SD 卡卡槽

DVD面板

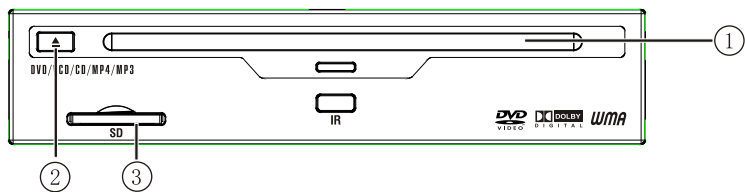

按键编号	功能说明
①	进出碟口
②	DVD出碟键
③	DVD SD 卡卡槽

系统连接

系统连接示意图

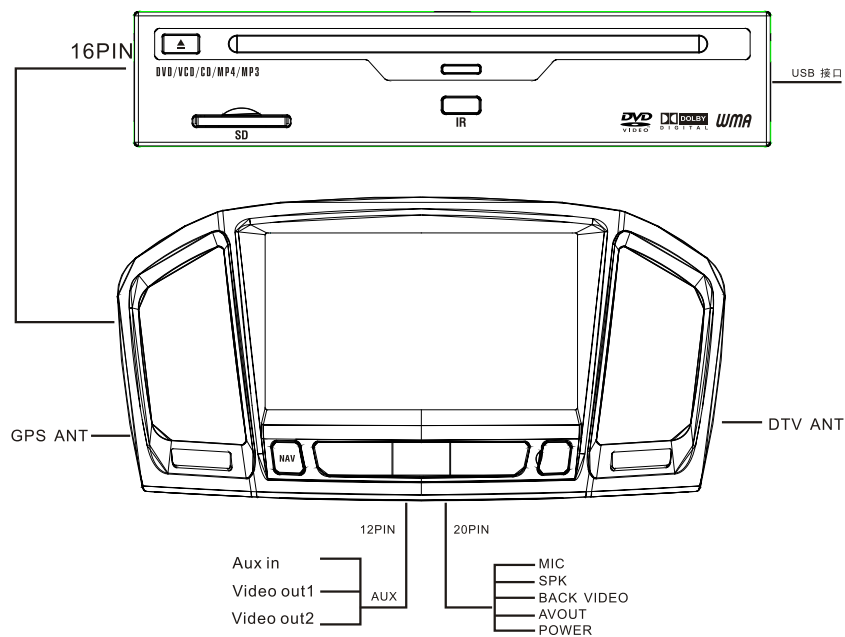



主菜单

主菜单分为8大功能模块



- 点击“”图标进入DVD状态。
- 点击“”图标进入数字电视状态。
- 点击“”图标进入GPS状态。
- 点击“”图标进入游戏状态。
- 点击“”图标进入USB/SD状态。
- 点击“”图标进入外设输入状态。
- 点击“”图标进入蓝牙状态。
- 点击“”图标进入设置状态。

点击“”图标为背光亮度调节功能,有三种模式,分别为“高亮模式”“低亮模式”“关屏模式”在关屏模式下轻触一下触摸屏将自动打开显示屏。

 图标为蓝牙状态指示,出现这图标时表示蓝牙连接状态,无这图标时表示蓝牙断开状态。

待机状态

在主菜单点击“”图标,进入待机状态,如下图



点击“”图标,进入关屏模式,在关屏模式再点击触摸屏将点亮屏幕。

点击“”图标,返回到主菜单状态。

点击“”图标,进入万年历,如下图。



DVD 功能操作

本机可播放DVD/VCD/CD/MP3/WMA/JPEG/MPEG4等多种格式碟片(限直径12CM标准碟片)。

基本操作

进入/退出DVD功能操作

- 在主菜单下,触摸“”按键将进入DVD状态。
- 触摸DVD“”键将退出DVD状态。

入/取碟

- 将碟片印刷面朝上,由碟片入口处轻插进去,系统检测到碟片时,会自动吸入并读碟播放。
- 按DVD面板“”键退出碟片。

DVD小屏菜单操作说明



<DVD小屏功能按钮>表 P1页

按键编号	功能说明
①	返回到主菜单
②	进入全屏观看
③	进入DVD图像设置界面
④	暂停/播放
⑤	进出碟
⑥	数字选曲键
⑦	显示当前播放信息
⑧	停止
⑨	快退
⑩	快进
⑪	上一曲
⑫	下一曲
⑬	静音
⑭	进入P2页菜单

点击“P1”图标，进入P2页菜单，如下图。



<DVD小屏功能按钮>表 P2页

按键编号	功能说明
①	音频/语言切换
②	进入DVD设置菜单
③	方向键上
④	方向键下
⑤	方向键左
⑥	方向键右
⑦	确定
⑧	进入P3页菜单

点击“P2”图标，进入P3页菜单，如下图。



<DVD小屏功能按钮>表 P3页

按键编号	功能说明
①	进入碟片主菜单
②	角度
③	重复播放
④	标题菜单
⑤	字幕切换
⑥	慢速播放碟片
⑦	放大
⑧	进入P1页菜单

DVD全屏菜单操作说明

点击“”图标，进入全屏播放模式，全屏播放模式下，轻触一下触摸屏将弹出<DVD全屏功能按钮>菜单，5秒不操作后<DVD全屏功能按钮>菜单将自动退出。如下图

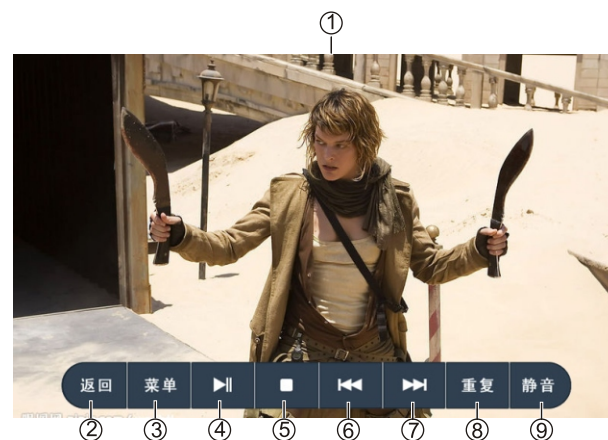

<DVD全屏功能按钮>表

按键编号	功能说明
①	返回到小屏状态
②	返回到主菜单
③	进入碟片主菜单
④	暂停/播放
⑤	停止
⑥	上一曲
⑦	下一曲
⑧	重复播放
⑨	静音

DVD图像设置操作说明

DVD小屏下点击“”图标，进入DVD图像设置界面，如下图



<DVD图像设置功能按钮>表

按键编号	功能说明
①	返回到DVD小屏播放状态
②	将图像恢复出厂默认值
③	亮度调节减
④	亮度调节加
⑤	色温调节减
⑥	色温调节加
⑦	锐度调节减
⑧	锐度调节加
⑨	对比度调节减
⑩	对比度调节加
⑪	色度调节减
⑫	色度调节加

数字电视功能操作

基本操作

进入/退出<数字电视>功能操作

- 在主菜单下，触摸“”图标将进入数字电视功能。
- 触摸数字电视菜单“”图标将退出数字电视功能。

数字电视小屏菜单操作说明



<数字电视小屏功能按钮>表

按键编号	功能说明
①	返回到主菜单
②	将图像恢复出厂默认值
③	亮度调节减
④	亮度调节加
⑤	色温调节减
⑥	色温调节加
⑦	锐度调节减
⑧	锐度调节加
⑨	对比度调节减
⑩	对比度调节加
⑪	色度调节减
⑫	色度调节加
⑬	上一频道
⑭	下一频道
⑮	进入全屏观看

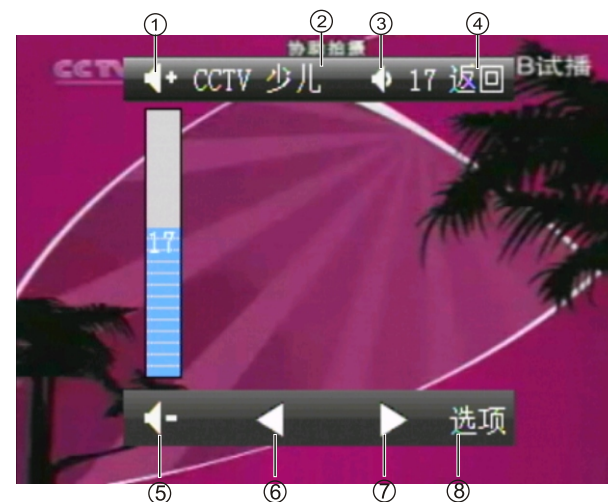

<数字电视全屏功能按钮>表

按键编号	功能说明
①	音量加
②	返回到小屏状态
③	静音
④	退出全屏菜单
⑤	音量减
⑥	上一频道
⑦	下一频道
⑧	选项

数字电视全屏菜单操作说明

点击“”图标，进入全屏播放模式，如下图。

全屏播放模式下，轻触一下触摸屏将弹出<数字电视全屏功能按钮>菜单，5秒不操作后<数字电视全屏功能按钮>菜单将自动退出。

如下图

自动搜台操作

在数字电视全屏状态，点击“”图标，再选择“自动搜台”
点击“**确定**”将自动搜索数字电视节目。

导航功能操作

基本操作

进入/退出<导航>功能操作

- 在主菜单下，触摸“”图标将进入导航状态。
- 从导航软件菜单中关闭导航，可退出导航状态。
- 用“NAVI”键可快捷进入导航和退出导航功能。

导航软件路径的设置方法请查阅“设置功能操作”。

导航软件的使用方法请阅读“导航软件说明书”。

游戏功能操作

基本操作

进入/退出<游戏>功能操作

- 在主菜单下，触摸“”图标将进入游戏功能。
- 触摸游戏菜单“”图标将退出游戏功能。

本产品有4种大家熟悉的经典游戏，分别为“纸牌”，“空中接龙”，“宠物连连看”，“推箱子”。

USB-SD功能操作

基本操作

进入/退出<USB-SD>功能操作

- 在主菜单下，触摸“”图标将进入USB-SD功能。
- 在其它状态，插入USB-SD设备，将自动进入USB-SD功能。
- 触摸<USB-SD>菜单“”图标将退出USB-SD功能。
- 拔出USB-SD设备，将自动退入USB-SD功能。

小屏状态的功能操作请参照<DVD小屏功能按钮>表。

 在未接入USB-SD设备时，是无法进入USB-SD功能的。

USB-SD全屏菜单操作说明

点击“”图标，进入全屏播放模式，如下图。



<USB-SD全屏功能按钮>表

按键编号	功能说明
①	上一曲
②	下一曲
③	暂停/播放
④	快退
⑤	快进
⑥	停止
⑦	重复播放
⑧	随机播放
⑨	静音

外设输入功能操作

基本操作

进入/退出<外设输入>功能操作

- 在主菜单下，触摸“”图标将进入外设输入功能。
- 触摸<外设输入>菜单“”图标将退出外设输入功能。

外设输入小屏菜单操作说明



<外设输入小屏功能按钮>表

按键编号	功能说明
①	返回到主菜单
②	将图像恢复出厂默认值
③	进入全屏观看
④	亮度调节减
⑤	亮度调节加
⑥	色温调节减
⑦	色温调节加
⑧	锐度调节减
⑨	锐度调节加
⑩	对比度调节减
⑪	对比度调节加
⑫	色度调节减
⑬	色度调节加

外设输入全屏菜单操作说明

点击“”图标，进入全屏播放模式。

全屏模式下，点击屏幕上方中间位置，将返回到小屏状态。

如下图



蓝牙功能操作

基本操作

进入/退出<蓝牙>功能操作

- 在主菜单下，触摸“”图标将进入蓝牙功能。
- 触摸<蓝牙>菜单“”图标将退出蓝牙功能。

蓝牙菜单操作说明



<蓝牙功能按钮>表

按键编号	功能说明
①	返回到主菜单
②	删除一个输入的号码
③	拨打/接听
④	挂断
⑤	数字键/星号/井号
⑥	手机与蓝牙之间切换键
⑦	重新拨打最后一次拨出的电话
⑧	通话记录
⑨	电话本

蓝牙功能使用说明

1. 配对

启动机器后，打开手机的蓝牙功能并搜索设备，搜索到本产品蓝牙后选择连接，（本机蓝牙设备名为CarKit）连接输入配对密码“0000”，配对成功后，屏幕右上角将显示蓝牙图标。

2. 拨打电话

方法1：成功配对后，点击输入要拨打的电话，再点击“”图标，即可用蓝牙功能拨打电话，

方法2：成功配对后，用手机直接拨打电话，机器将会自动转入蓝牙状态。



3. 接听电话

成功配对后，当有电话打入时，在任何模式下，系统将自动转入蓝牙状态，转入蓝牙状态下，点击“”图标即可接听电话。

4. 挂断电话

点击“”图标，可拒绝来电或结束通话。

5. 通话切换

通话中点击“”图标，可将通话切回至手机继续通话，再次点击“”图标，又可将通话切回至机器继续通话。

 由于各品牌手机采用的蓝牙模块不同及软件的差异，在实际使用过程中某些功能可能有所差异、甚至不兼容，敬请谅解！

设置功能操作

进入/退出<设置>功能操作

- 在主菜单下，触摸“”图标将进入设置功能。
- 触摸<设置>菜单“”图标将退出设置功能。



<设置功能按钮>表

按键编号	功能说明
①	返回到主菜单
②	上一页
③	下一页
④	时间设置
⑤	导航路径设置
⑥	屏幕位置调节
⑦	触摸屏校正
⑧	按键提示音
⑨	开机画面设置
⑩	暂无功能
⑪	暂无功能

时间设置

点击“”图标，进入时间设置状态，如下图



<时间设置功能按钮>表

按键编号	功能说明
①	返回到主菜单
②	小时调节减
③	小时调节加
④	分钟调节减
⑤	分钟调节加
⑥	确定设置的时间

导航路径设置

点击“”图标，进入导航路径设置状态，如下图



<导航功能按钮>表

按键编号	功能说明
①	返回到主菜单
②	选择导航软件，一般为exe的文件
③	确定
④	退出

屏幕位置调节

点击“”图标，进入屏幕位置调节状态，如下图

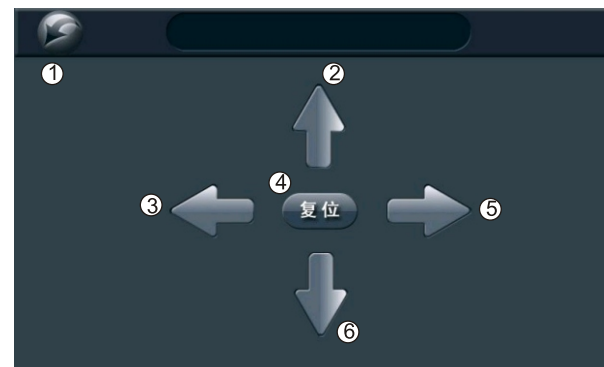

<屏幕调节设置按钮>表

按键编号	功能说明
①	返回到主菜单
②	屏幕向上移动
③	屏幕向左移动
④	恢复出厂默认值
⑤	屏幕向右移动
⑥	屏幕向下移动

 当屏幕出现偏移时才进行屏幕位置调节，出厂前已对屏幕位置进行居中调节，不用再做调整。

触摸屏校正

点击“”图标，进入触摸屏校正状态。

校正方法：用触摸笔对准“+”图标中心位置按住不动，直到“+”图标跑到下一个校正点，重复上一次动作，依次按照下图顺序校正好5个点后将会自动退出触摸屏校正状态，若校正时未对准“+”图标的中心位置，将会重新校正，直到校正准确后才会自动退出触摸屏校正状态。如下图



按键提示音

屏幕位置调节

点击“”图标，进入按键提示音设置状态，如下图



<按键提示音按钮>表

按键编号	功能说明
①	返回到主菜单
②	打开按键提示音
③	关闭按键提示音
④	确定选择的选项

开机画面设置

点击“”图标，进入开机画面设置状态，如下图

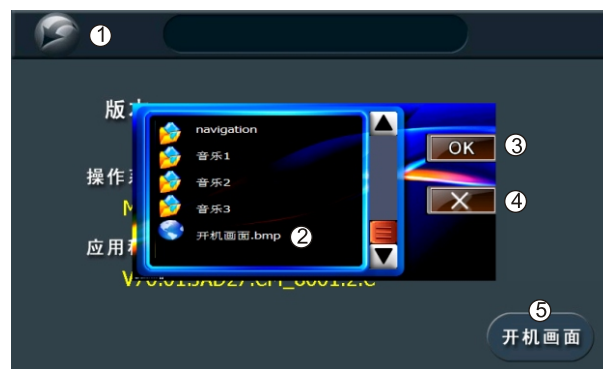

<开机画面按钮>表

按键编号	功能说明
①	返回到主菜单
②	选择开机画面文件，为bmp文件
③	确定所选的开机画面
④	退出选择开机画面窗口
⑤	点击进入开机画面窗口

注意事项

选择好开机画面文件后，点击“**OK**”图标，弹出等待窗口，如下图

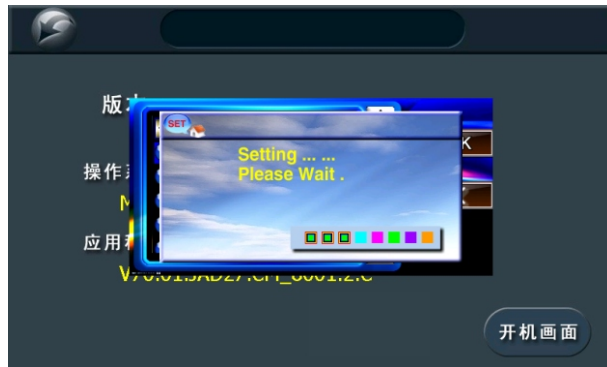

开机画面文件要求（分辨率：800x480 格式：bmp）

主机使用注意事项

- 请勿往机内插入硬物或其它金属物。
- 请勿试图维修。本显示屏是由许多精密的电子元件组成的，如果拆卸改装可能会使其损坏或破裂，如果出现故障，请立即关掉电源，并通知本公司或经销商。
- 请勿使显示屏受湿气、灰尘、蒸汽、油烟等污染。
- 请勿使用稀释剂或其他化学清洁剂来擦显示屏表面；应用软布擦去表面的污垢。
- 请勿使显示器长期在阳光下曝晒。
- 如有水分或其他物体进入本机时，请立即断开电源，并与本公司或经销商联系。
- 清除污垢时，请先关闭电源。
- 本产品的设计是与备有12V负极接地电瓶系统的汽车中。

2. 碟片使用注意事项

- 有脏污、灰尘、划伤和弯曲的碟片将引起误操作。
- 勿放置于尖锐的物体上，以防划伤碟片。
- 不使用时，应取出碟片。
- 下述位置不宜放置碟片：
 1. 阳光直射的地方。
 2. 脏、有灰尘和潮湿的地方。
 3. 汽车加热器附近。
 4. 汽车座位或仪表盘上。
- 勿使用直径为12厘米以下的碟片（不包含12厘米）或不规则形状的碟片（心形、八边形等）。
- 清洁碟片：用湿软布擦拭碟片表面；如果碟片比较脏，使用粘温丙醇的软布轻轻擦拭。勿使用溶解物如汽油、稀释剂等，以防碟片表面损伤。

3. 外置功放设置注意事项

- 连接前请核对音箱阻抗与功放最佳匹配阻抗应符合。
- 请使用优质的音箱线，且线的长度以刚连接到位为好。
- 连接信号线时，声道接插口应对应，不能接错。
- 为减少噪声，当接有外置功放时，先将主机音量调节至最大音量的1/3处，再调节外置功放音量，以刚好声音失真为止（注：音调设置应置中）。
- 安装时，输入输出线应远离电源及汽车电脑线，否则会产品噪声。

故障排除

在需将本机送往维修之前，请就机器所发生的问题的可能原因对照下表，并采取相应的对策进行简单的检查或微小的调整，就有可能排除问题，使本机恢复正常操作。如果您按照表中所示的补救方法没能有效解决问题，请与本公司或专业的维修中心联系。

问题	可能原因	对策
液晶屏幕没有显示	电源开关和点火开关没有接通	接通开关
	连接线有松脱	重新连接好
	保险管烧	更换新的保险管
不能播放声音	系统处在静音状态	按静音键关闭静音
	音箱连接已松脱	重新连接好
	音箱损坏	更换新的音箱
不能播放图像	碟片没有正确放置	带标签面朝上放在托盘上
	碟片脏或损坏了	试用其它碟片
偶尔声音跳跃	碟片脏或损坏了	试用其它碟片
振动时音乐声跳跃	主机没有正确安装	确保主机固定牢固
	换碟器安装螺钉按错误方向拧紧	标有V或H的角度调整螺钉放置到正确的安装方向上。
蓝牙免提无作用	未与主机正确配对	重新配对

! 敬告客户

慎重说明: 使用前请按说明书规范操作:
该机采用精密元件制造, 请注意防潮;
请注意硬物划伤液晶显示器表面;
机内高压非技术权威人士切莫尝试拆机;

特别提示: 为了您的安全, 驾驶汽车时请勿看影像, 请关闭显示器。

特别说明: 液晶显示屏上可能出现少数色点, 这在有源矩阵显示技术上是一个很普通的现象, 并不表示有缺陷或是发生故障。

• 感谢您的使用 •

配件清单

- 裸机..... 1台
- 触控笔..... 1根
- 君威原车专用8P延长线..... 1条
- 16P DVD连接线..... 1条
- 12P AUX输入线..... 1条
- 20P电源线+点烟头转接线..... 1条
- 外置话筒线..... 1条
- GPS天线..... 1条
- 数字电视天线..... 1条
- 倒车电源线..... 1条
- 烟灰缸..... 1个
- 拭屏布..... 1块
- GPS地图卡..... 1张
- 安装指南..... 1本
- 产品手册..... 1本
- 三包..... 1本
- 合格证..... 1张

根据电子产品污染防治管理办法及电子信息产品污染防治管理办法中关于表述的相关要求对本品中的有毒有害物质含量进行如下表述:

部件名称	有毒有害物质或元素					
	铅 (Pb)	汞 (Hg)	镉 (Cd)	六价铬 (Cr6+)	多溴联苯 (PBB)	多溴二苯醚 (PBDE)
外壳	○	○	○	×	×	○
线路板	○	○	○	○	×	×
LCD	○	○	○	○	○	○
线材类	×	○	○	○	×	×
电源类	×	○	○	×	○	×

○: 表示该有毒有害物质在该部件所有均质材料中不含有或其含量均在SJ/T11363-200标准规定的限量要求以下。

×: 表示该有毒有害物质至少在该部件的某一均质材料中的含量超出 SJ/T11363-2006标准规定的限量要求。依据 [电子信息产品污染控制管理办法] 及 SJ/T11364-2006[电子信息产品污染控制标示要求], 电子信息产品应进行标示产品中含有的有毒有害物质或元素不发生外泄或突变从而对环境造成污染或对人身、财产造成严重损害的期限, 即“10”, 表示10年。

注: 本产品大部分部件采用无毒无害的环保材料制造, 含有有毒有害物质或元素的部件皆因技术发展水平限制而无法实现有毒有害物质或元素的替代。

本公司保留对本手册的最终解释权