

Canon

数 码 相 机

PowerShot SX720 HS

相机使用者指南 使用说明书 活用篇

中文

- 在使用本产品之前，请务必先仔细阅读本使用说明书。
- 请务必妥善保管好本书，以便日后能随时查阅(保留备用)。
- 请在充分理解内容的基础上，正确使用。
- 单击右下角的按钮可进入其他页面。
 - ▶：下一页
 - ◀：上一页
 - 🔗：单击链接前的页面
- 要跳转到某一章的开头，请单击右侧的章节标题。

用前须知

基本应用指南

高级指南

相机的基本知识

自动模式/混合式自动模式

其他拍摄模式

P模式

Tv、Av和M模式

播放模式

Wi-Fi功能

设置菜单

附件

附录

索引



用前须知

基本信息

包装内物品

使用本相机前，请确保您的相机包装中包含下列物件。
如有任何物件缺失，请与您的相机零售商联系。

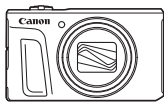

相机



电池
NB-13L*

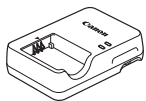

电池充电器
CB-2LHT



腕带

* 请勿揭下粘附在电池上的标签。

- 本包装内还包含印刷品。
- 本包装内不含存储卡(📖2)。

兼容的存储卡

以下存储卡(市售)无论容量大小均可使用。

- SD存储卡*1
- SDHC存储卡*1*2
- SDXC存储卡*1*2



*1 存储卡均符合SD标准。但并非所有存储卡都确定可与相机兼容。

*2 也支持UHS-I存储卡。

用前须知

基本应用指南

高级指南

相机的基本知识

自动模式/混合式自动模式

其他拍摄模式

P模式

Tv、Av和M模式

播放模式

Wi-Fi功能

设置菜单

附件

附录

索引



请拍摄前测试相机并注意如下事项

- 请先试拍几张图像并查看，以确保这些图像记录正确。请注意，如果由于相机或存储卡故障而无法记录图像等数据或将图像等数据下载到计算机，对由此丢失的图像等数据佳能公司无法恢复，敬请谅解。
- 本相机记录的图像应仅供个人使用。禁止进行任何违反版权法的未授权记录，同时请注意，即使拍摄的图像仅供个人使用，在拍摄某些表演、展览或商业环境时，也可能侵犯他人的版权或其他法律权益。
- 本相机的保修条款仅在该相机的购买地区适用。如果本相机在国外出现问题，请将其送回原购买地区，再向佳能热线中心求助。
- 虽然屏幕(监视器)以非常精密的制造技术生产而成，99.99%以上的像素点均符合设计规格，但在极少数情况下，某些像素点可能会损坏或显示为红点或黑点。这不属于故障。不会影响已记录的图像。
- 如果长时间使用相机，机身可能会发热。这不是相机故障。

本指南编辑常规

- 本指南使用按钮和转盘上的图标或与其外形相似的图标表示相机上对应的按钮和转盘。
- 以下相机按钮和控件用图标表示。括号中的数字表示“部件名称”(📖4)中相应控件的编号。
 - [▲]相机背面的上按钮(12)
 - [◀]相机背面的左按钮(8)
 - [▶]相机背面的右按钮(13)
 - [▼]相机背面的下按钮(15)
 - [🌀]相机背面的控制转盘(7)
- 拍摄模式及屏幕上显示的图标和文字以方括号的形式表示。
- 📌: 需要了解的重要信息
- 📝: 有关熟练使用相机的注意事项和提示
- 📖xx: 相关信息页(本例中，“xx”代表页码)
- 本指南以相机处于默认设置为前提进行说明。
- 为方便起见，相机支持的所有存储卡统称为“存储卡”。
- 标题下方的“▶ 静止图像”和“▶ 短片”符号表明如何使用该功能 – 用于静止图像或用于短片。

用前须知

基本应用指南

高级指南

相机的基本知识

自动模式/混合式自动模式

其他拍摄模式

P模式

Tv、Av和M模式

播放模式

Wi-Fi功能

设置菜单

附件

附录

索引



部件名称

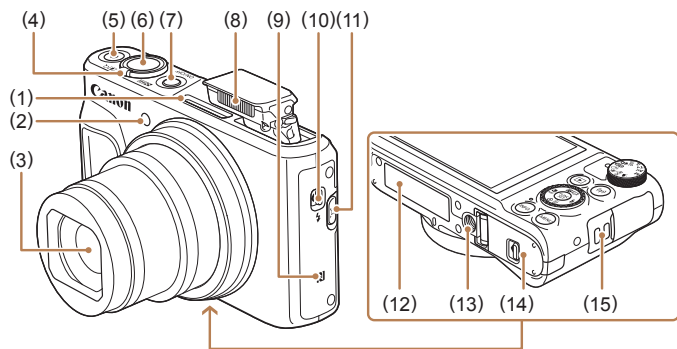

- | | |
|--|-------------------------------|
| (1) 麦克风 | (7) 电源按钮 |
| (2) 指示灯 | (8) 闪光灯 |
| (3) 镜头 | (9) N (N标记)* |
| (4) 变焦杆 | (10) [] (闪光灯自动弹出)开关 |
| 拍摄时: [] (长焦)/
[] (广角) | (11) [] (构图辅助 - 搜寻)按钮 |
| 播放时: [Q] (放大)/
[] (索引) | (12) 序列号(机身编号) |
| (5) 短片按钮 | (13) 三脚架插孔 |
| (6) 快门按钮 | (14) 存储卡/电池仓盖 |
| | (15) 相机带安装部位 |

* 配合NFC功能使用(113)。

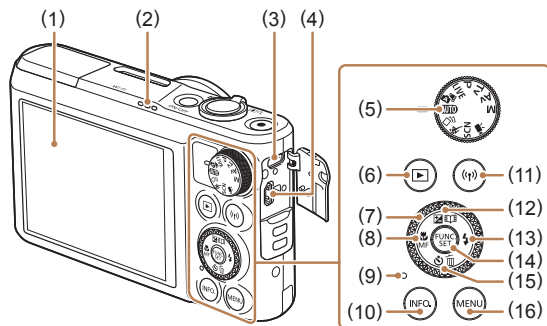

- | | |
|---|---|
| (1) 屏幕(监视器) | (10) [INFO] (信息)按钮 |
| (2) 扬声器 | (11) [Wi-Fi] (Wi-Fi)按钮 |
| (3) DIGITAL(数码)端子 | (12) [] (曝光补偿)/
[] (故事集锦)/上按钮 |
| (4) HDMI™端子 | (13) [] (闪光灯)/右按钮 |
| (5) 模式转盘 | (14) FUNC./SET(功能/设置)按钮 |
| (6) [] (播放)按钮 | (15) [] (自拍)/ [] (删除单张图像)/
下按钮 |
| (7) 控制转盘 | (16) [MENU] 按钮 |
| (8) [] (微距)/ [MF] (手动对焦)/
左按钮 | |
| (9) 指示灯 | |



● 转动控制转盘可选择设置项目、切换图像以及执行其他操作，而其中大部分操作也可使用 **[▲]****[▼]****[◀]****[▶]**按钮完成。

用前须知

基本应用指南

高级指南

相机的基本知识

自动模式/混合式自动模式

其他拍摄模式

P模式

Tv、Av和M模式

播放模式

Wi-Fi功能

设置菜单

附件

附录

索引

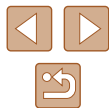

目录

用前须知

基本信息	2
包装内物品	2
兼容的存储卡	2
请拍摄前测试相机并注意如下事项	3
本指南编辑常规	3
部件名称	4
相机的基本操作	12
安全注意事项	14

基本应用指南

基本操作	17
初期准备	17
安装相机带	17
握持相机	17
为电池充电	18
插入电池和存储卡(市售)	18
取出电池和存储卡	19
设置日期和时间	19
更改日期和时间	20
显示语言	21
试用相机	21
拍摄(智慧自动拍摄)	21

观看	23
删除图像	24

高级指南

相机的基本知识	25
开/关	25
节电功能(自动关机)	26
拍摄模式下的节电功能	26
播放模式下的节电功能	26
快门按钮	26
拍摄模式	27
拍摄时显示的选项	27
使用FUNC.菜单	28
使用菜单屏幕	29
屏幕上显示的键盘	30
指示灯显示	31
时钟	31
自动模式/混合式自动模式	32
使用相机确定的设置拍摄	32
拍摄(智慧自动拍摄)	32
使用混合式自动模式拍摄	34
播放摘要短片	35
静止图像/短片	35
静止图像	35
短片	35
场景图标	36

用前须知

基本应用指南

高级指南

相机的基本知识

自动模式/混合式自动模式

其他拍摄模式

P模式

Tv、Av和M模式

播放模式

Wi-Fi功能

设置菜单

附件

附录

索引

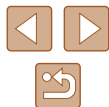

连续拍摄场景.....	37
影像稳定效果图标.....	37
屏幕上显示的框.....	38
常用的便捷功能.....	38
进一步放大被摄体(数码变焦).....	38
手动变焦后轻松地重新捕捉被摄体 (构图辅助 - 搜寻).....	39
根据被摄体的移动自动变焦(自动变焦).....	40
调整恒定面部显示尺寸.....	41
使用自动变焦轻松地重新捕捉被摄体(搜寻辅助).....	41
使用自拍.....	42
使用自拍防止相机抖动.....	42
自定义自拍.....	43
连续拍摄.....	43
播放期间的图像显示.....	44
使用面部识别功能.....	44
人物信息.....	44
注册面部识别信息.....	45
拍摄.....	46
查看和编辑注册的信息.....	46
覆盖和添加面部信息.....	47
删除注册的信息.....	48
图像自定义功能.....	49
更改纵横比.....	49
更改图像分辨率(大小).....	49
如何根据纸张尺寸选择分辨率(用于4:3图像).....	49
校正汞灯造成的偏绿图像区域.....	50

更改短片图像画质.....	50
实用的拍摄功能.....	51
显示网格线.....	51
放大对焦区域.....	51
关闭自动水平校准功能.....	52
更改影像稳定器模式设置.....	52
关闭影像稳定器.....	52
开始短片记录后不改变被摄体的尺寸.....	53
自定义相机操作.....	53
关闭自动对焦辅助光.....	53
关闭防红眼灯.....	54
更改拍摄后图像显示的風格.....	54
更改拍摄后图像显示时间的长短.....	54
更改拍摄后显示的屏幕.....	55
其他拍摄模式.....	56
自定义亮度/色彩(实时显示控制).....	56
自动应用效果(创意拍摄).....	57
在每次拍摄时享受多张不同图像带来的乐趣.....	57
选择效果.....	57
记录具有不同效果的短片.....	58
播放创意拍摄短片.....	58
移动的被摄体(运动).....	58
特殊场景.....	59
应用特殊效果.....	60
以鱼镜头效果拍摄(鱼眼效果).....	60
拍摄微缩模型效果的图像(微缩景观效果).....	61

用前须知

基本应用指南

高级指南

相机的基本知识

自动模式/混合式自动模式

其他拍摄模式

P模式

Tv、Av和M模式

播放模式

Wi-Fi功能

设置菜单

附件

附录

索引



播放速度与预计播放时间(拍摄1分钟短片时).....	61
以玩具相机效果拍摄(玩具相机效果).....	62
使用柔焦效果拍摄.....	62
使用单色拍摄.....	63
用于其他用途的特殊模式.....	63
检测到面部后自动拍摄(自动快门).....	63
检测到笑脸后自动拍摄(笑脸).....	63
检测到眨眼后自动拍摄(眨眼自拍).....	64
检测到新人物后自动拍摄(面部优先自拍).....	65
记录多种短片.....	66
在标准模式下记录短片.....	66
记录动作更加流畅的短片.....	66
记录前锁定或更改图像亮度.....	66
关闭自动低速快门.....	67
校正强烈的相机抖动.....	67
声音设置.....	67
关闭防风屏.....	67
使用衰减器.....	67
在片段模式下记录短片.....	68
播放效果.....	68
记录iFrame短片.....	69
P模式.....	70
在程序自动曝光模式([P]模式)下拍摄.....	70
图像亮度(曝光).....	71
调整图像亮度(曝光补偿).....	71
锁定图像亮度/曝光(自动曝光锁).....	71
更改测光方式.....	71

更改ISO感光度.....	72
校正图像亮度(校正对比度).....	72
图像色彩.....	73
捕捉自然色彩(白平衡).....	73
自定义白平衡.....	73
更改图像的色调(我的色彩).....	74
自定义色彩.....	74
拍摄范围与对焦.....	75
拍摄近处被摄体(微距).....	75
使用手动对焦模式拍摄.....	75
轻松识别对焦区域(手动对焦峰值).....	76
数码长焦附加镜.....	77
更改自动对焦框模式.....	77
中央.....	77
智能面部优先.....	77
选择要对焦的被摄体(自动跟踪对焦).....	78
使用伺服自动对焦拍摄.....	79
更改对焦设置.....	79
使用自动对焦锁拍摄.....	80
相机持续对焦被摄体时连续拍摄.....	80
闪光灯.....	81
更改闪光模式.....	81
自动.....	81
闪光灯开.....	81
慢速同步.....	81
闪光灯关.....	81
调整闪光曝光补偿.....	82

用前须知
基本应用指南
高级指南
相机的基本知识
自动模式/混合式自动模式
其他拍摄模式
P模式
Tv、Av和M模式
播放模式
Wi-Fi功能
设置菜单
附件
附录
索引



使用闪光曝光锁拍摄.....	82
其他设置.....	83
更改压缩率(图像画质).....	83
更改影像稳定器模式设置.....	83
Tv、Av和M模式.....	84
指定快门速度([Tv]模式).....	84
指定光圈值([Av]模式).....	85
指定快门速度和光圈值([M]模式).....	85
调整闪光输出.....	86
播放模式.....	87
观看.....	87
切换显示模式.....	88
曝光过度警告(针对图像中的高光区域).....	89
柱状图.....	89
GPS信息显示.....	89
观看创意拍摄模式下记录的片段(创意拍摄短片)....	89
观看拍摄静止图像时创建的短片(摘要短片).....	90
按日期观看.....	90
查看在面部识别功能中检测到的人物.....	90
浏览并筛选图像.....	91
通过索引方式浏览图像.....	91
查找符合指定条件的图像.....	91
逐张观看编组内的图像.....	92
编辑面部识别信息.....	93
更改姓名.....	93
删除姓名.....	93

图像观看选项.....	94
放大显示图像.....	94
观看幻灯片.....	94
更改幻灯片设置.....	95
自动播放相关联图像(关联播放).....	95
保护图像.....	96
使用菜单.....	96
逐张选择图像.....	96
选择图像范围.....	97
一次保护所有图像.....	97
一次取消所有保护.....	97
删除图像.....	98
一次删除多张图像.....	98
选择一种选择方式.....	98
逐张选择图像.....	99
选择图像范围.....	99
一次指定所有图像.....	99
旋转图像.....	100
使用菜单.....	100
关闭横竖画面转换功能.....	100
将图像标记为收藏图像.....	101
使用菜单.....	101
编辑静止图像.....	102
调整图像尺寸.....	102
剪裁.....	102
更改图像的色调(我的色彩).....	103
校正图像亮度(校正对比度).....	104

用前须知
基本应用指南
高级指南
相机的基本知识
自动模式/混合式自动模式
其他拍摄模式
P模式
Tv、Av和M模式
播放模式
Wi-Fi功能
设置菜单
附件
附录
索引

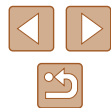

校正红眼.....	104
编辑短片.....	105
缩小文件尺寸.....	106
删除短片片段.....	107
观看相册(故事集锦).....	108
选择相册主题.....	108
为相册添加背景音乐.....	109
创建您自己的相册.....	110
合并片段.....	111
Wi-Fi功能.....	112
可用的Wi-Fi功能.....	112
将图像发送至智能手机.....	113
将图像发送至兼容NFC的智能手机.....	113
当相机关闭或处于拍摄模式时通过NFC连接.....	113
当相机处于播放模式时通过NFC连接.....	115
添加智能手机.....	116
使用其他接入点.....	118
以前使用过的接入点.....	118
将图像保存至计算机.....	119
准备注册计算机.....	119
安装软件.....	119
配置计算机以实现Wi-Fi连接(仅Windows).....	120
将图像保存至已连接的计算机.....	120
确认接入点的兼容性.....	120
使用兼容WPS的接入点.....	121
连接至列出的接入点.....	123

以前使用过的接入点.....	124
使用连接的打印机以无线方式打印图像.....	124
将图像发送至其他相机.....	126
图像发送选项.....	127
发送多张图像.....	127
选择图像范围.....	128
发送标记为收藏图像的图像.....	128
发送图像的注意事项.....	128
选择记录像素数(图像大小).....	129
使用智能手机浏览相机图像并遥控相机.....	129
为相机中的图像进行地理位置标记.....	129
遥控拍摄.....	130
编辑或删除Wi-Fi设置.....	131
编辑连接信息.....	131
更改设备昵称.....	131
删除连接信息.....	131
更改相机昵称.....	132
将Wi-Fi设置恢复为默认设置.....	132
设置菜单.....	133
调整相机的基本功能.....	133
关闭相机的操作声音.....	133
调整音量.....	133
隐藏提示信息.....	134
日期和时间.....	134
世界时钟.....	134
镜头收回时间.....	135

用前须知
基本应用指南
高级指南
相机的基本知识
自动模式/混合式自动模式
其他拍摄模式
P模式
Tv、Av和M模式
播放模式
Wi-Fi功能
设置菜单
附件
附录
索引

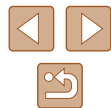

使用省电模式.....	135
节电调整.....	135
屏幕亮度.....	136
隐藏开机画面.....	136
格式化存储卡.....	136
低级格式化.....	137
文件编号.....	137
按拍摄日期保存图像.....	138
公制单位/非公制单位显示.....	138
查看认证徽标.....	138
显示语言.....	138
调整其他设置.....	139
恢复相机默认设置.....	139
附件.....	140
系统连接图.....	140
选购附件.....	141
电源.....	141
其他附件.....	142
打印机.....	142
照片存储.....	142
使用选购附件.....	142
在电视机上播放.....	142
在高清电视机上播放.....	142
插入电池并为电池充电.....	143
使用计算机为电池充电.....	144
使用软件.....	145

使用连接线连接计算机.....	145
检查您的计算机环境.....	145
安装软件.....	145
将图像保存至计算机.....	145
打印图像.....	147
轻松打印.....	147
配置打印设置.....	148
打印前剪裁图像.....	148
打印前选择纸张尺寸和布局.....	149
可选布局项.....	149
打印证件照片.....	149
打印短片场景.....	150
短片打印选项.....	150
将图像添加至打印列表(DPOF).....	150
配置打印设置.....	150
单张图像的打印设置.....	151
多张图像的打印设置.....	151
所有图像的打印设置.....	151
清除打印列表中的全部图像.....	152
打印添加至打印列表的图像(DPOF).....	152
将图像添加至相册.....	152
选择一种选择方式.....	152
逐张添加图像.....	152
将所有图像添加至相册.....	153
从相册中删除所有图像.....	153

用前须知
基本应用指南
高级指南
相机的基本知识
自动模式/混合式自动模式
其他拍摄模式
P模式
Tv、Av和M模式
播放模式
Wi-Fi功能
设置菜单
附件
附录
索引



附录.....	154
故障排除.....	154
屏幕提示信息.....	158
屏幕显示信息.....	160
拍摄(信息显示).....	160
电池电量.....	160
播放(详细信息显示).....	161
短片操作面板一览.....	161
功能和菜单列表.....	162
各拍摄模式下可使用的功能.....	162
FUNC.菜单.....	163
拍摄选项卡.....	165
设置选项卡.....	169
播放选项卡.....	169
打印选项卡.....	170
播放模式下的FUNC.菜单.....	170
使用须知.....	170
规格.....	171
相机.....	171
可拍摄张数/记录时间、播放时间.....	173
拍摄范围.....	173
每张存储卡的可拍摄张数.....	173
每张存储卡的记录时间.....	174
电池NB-13L.....	174
电池充电器CB-2LHT.....	174
小型电源转接器CA-DC30T.....	174

索引.....	175
Wi-Fi(无线LAN)注意事项.....	177
无线电波干扰注意事项.....	177
安全注意事项.....	177
商标和许可.....	178
注意事项.....	179

用前须知

基本应用指南

高级指南

相机的基本知识

自动模式/混合式自动模式

其他拍摄模式

P模式

Tv、Av和M模式

播放模式

Wi-Fi功能

设置菜单

附件

附录

索引



相机的基本操作

拍摄

- 使用由相机确定的设置(自动模式、混合式自动模式)
 - 32、34
- 观看使用由相机确定的设置在照片上添加的多种效果(创意拍摄模式)
 - 57

拍摄精美的人物照



人像
(59)

满足特殊场景要求



运动
(58)



夜景
(59)



低光照
(59)



焰火
(59)

应用特殊效果



鲜艳色彩
(60)



海报效果
(60)



鱼眼效果
(60)



微缩景观效果
(61)



玩具相机效果
(62)



柔焦
(62)



单色
(63)

- 面部对焦
 - 32、59、77
- 不使用闪光灯(闪光灯关闭)
 - 32
- 将自己拍进照片(自拍)
 - 42、65
- 同时拍摄短片和照片(短片摘要)
 - 34

用前须知

基本应用指南

高级指南

相机的基本知识

自动模式/混合式自动模式

其他拍摄模式

P模式

Tv、Av和M模式

播放模式

Wi-Fi功能

设置菜单







附件

附录



索引



▶ 观看

- 观看图像(播放模式)
 -  87
- 自动播放(幻灯片播放)
 -  94
- 在电视机上观看
 -  142
- 在计算机上观看
 -  145
- 快速浏览图像
 -  91
- 删除图像
 -  98
- 自动创建相册
 -  108

📺 记录/观看短片

- 记录短片
 -  32、 66
- 观看短片(播放模式)
 -  87



🖨️ 打印

- 打印照片
 -  147

💾 保存

- 将图像保存至计算机
 -  145

📶 使用Wi-Fi功能

- 将图像发送至智能手机
 -  113
- 将图像发送至计算机
 -  131

用前须知

基本应用指南

高级指南

相机的基本知识

自动模式/混合式自动模式

其他拍摄模式

P模式

Tv、Av和M模式

播放模式

Wi-Fi功能

设置菜单

附件

附录

索引

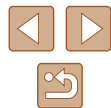

安全注意事项

- 使用本产品前，请务必阅读以下安全注意事项。请务必保证始终正确使用本产品。
- 此处所列的安全注意事项旨在防止您和他人受到伤害，或造成财产损失。
- 如果使用选购附件，也请务必查阅该附件的使用说明书。



警告

表示可能造成严重的人身伤害或死亡。

- 请勿在靠近人眼处启动闪光灯。闪光灯发出的强光可能会损害视力。请特别注意，使用闪光灯时应与婴幼儿保持1米以上的距离。
- 请将本设备存放在儿童和婴幼儿接触不到的地方。相机带缠绕在儿童脖子上可能会导致窒息。如果产品使用电源线，误将电源线绕在儿童脖子上可能会导致窒息。
- 请仅使用推荐的电源。
- 请勿拆解、改装或加热本产品。
- 如果电池上有粘附标签，请勿揭下。
- 避免产品跌落或使其受到强烈冲击。
- 产品损坏(如跌落)后，请勿接触产品内部。
- 如果产品冒烟、发出异味或出现其他异常情况，应立即停止使用。
- 请勿使用酒精、汽油、稀释剂等有机溶剂清洁产品。
- 请避免产品接触液体，并勿让液体或异物进入相机。

否则可能导致触电或起火。

如果产品受潮，或者有液体或异物进入，应立即取出电池或拔下电源线。

- 如果使用的机型具有取景器或可更换镜头，请勿透过取景器或镜头直视强光源(如天气晴朗时的太阳或强烈的人造光源)。否则可能损害视力。
- 如果相机使用可更换镜头，请勿将没有盖上镜头盖的镜头或者装有镜头的相机置于太阳下。否则可能导致起火。
- 雷雨天气下，请勿在产品插入插座时接触产品。否则可能导致触电或起火。应立即停止使用产品，并与其保持适当距离。
- 请仅使用推荐的电池。
- 请勿将电池靠近火焰或置于火中。否则可能导致电池爆炸或漏液，造成触电、起火或其他伤害。如果电池漏液，电池的电解液接触到眼、嘴、皮肤或衣物，请立刻以清水冲洗。
- 如果产品使用电池充电器，请注意以下事项。
 - 请定期拔下电源插头，用干布清除插头、电源插座外表面及周围区域上积聚的灰尘和污垢。
 - 请勿用湿手插拔电源插头。
 - 使用本设备时，请勿超过电源插座或配线附件的额定负荷。如果插头损坏或未完全插入插座，切勿使用。
 - 请勿让灰尘或金属物体(如别针或钥匙)接触到端子或插头。
 - 如果产品使用电源线，请勿对其进行剪切、损坏、改装，或在其上放置重物。否则可能导致触电或起火。

用前须知

基本应用指南

高级指南

相机的基本知识

自动模式/混合式自动模式

其他拍摄模式

P模式

Tv、Av和M模式

播放模式

Wi-Fi功能

设置菜单

附件

附录

索引



- 在禁止使用相机的场所中，请将其关闭。
相机产生的电磁波可能会对电子仪器和其他设备的运行造成干扰。在限制使用电子设备的场所，例如飞机内或医疗机构等，请务必谨慎使用本产品。

- 请勿令相机长时间接触皮肤。
即使未感觉到相机发烫，令其长时间接触皮肤也可能导致低温灼伤(表现为皮肤发红或起水泡)。如果您的血液循环不畅、皮肤不敏感、或要在高温场所使用相机，请使用三脚架。

 **注意** 表示可能造成人身伤害。

- 使用相机携带相机时，请注意切勿撞击或剧烈震荡相机，或使其与其他物体发生碰撞。

- 请注意切勿碰撞或用力推压相机镜头。
否则可能导致人身伤害或损坏相机。

- 请勿使屏幕受到强烈冲击。
如果屏幕破裂，破损的碎片可能会导致人体受伤。

- 使用闪光灯时，请勿用手指或衣物遮挡闪光灯。
否则可能会导致烫伤或损坏闪光灯。

- 请避免在以下场所使用、放置或存放相机：

- 阳光直接照射的地方
- 温度超过40℃的地方
- 潮湿或多尘的场所

否则可能导致电池漏液、过热或爆炸，进而造成触电、起火、烧伤或其他伤害。

过热和损坏可能会导致触电、起火、烧伤或其他伤害。

- 长时间观看时，幻灯片切换效果可能会引起不适。

- 使用选购的镜头、镜头滤镜或滤镜转接器(如适用)时，请确保将这些附件安装牢固。

如果镜头附件松动并跌落，可能会导致其破裂，产生的玻璃碎片可能会造成割伤。

- 使用闪光灯会自动升降的相机时，请务必注意不要被降下的闪光灯夹伤手指。
否则可能导致受伤。

注意 表示可能造成财产损失。

- 请勿将相机对准强光源(例如天气晴朗时的太阳或强烈的人造光源)。
否则可能损坏图像传感器或其他内部部件。

- 在沙滩或有风的地方使用相机时，请注意不要让灰尘或沙子进入相机内部。

- 使用闪光灯会自动升降的相机时，请勿强行按下或扳起闪光灯。
否则可能导致本产品发生故障。

- 请使用棉签或软布清除附着在闪光灯上的灰尘、污垢或其他异物。
闪光灯释放的热量可能会导致异物冒烟或产品故障。

- 不使用相机时，应将电池取出存放。
发生电池漏液可能会损坏产品。

- 丢弃电池之前，请用胶带或其他绝缘材料贴住端子处。
接触其他金属材料可能导致起火或爆炸。

用前须知

基本应用指南

高级指南

相机的基本知识

自动模式/混合式自动模式

其他拍摄模式

P模式

Tv、Av和M模式

播放模式

Wi-Fi功能

设置菜单

附件

附录

索引



- 对于与产品配合使用的电池充电器，不使用时，请将其拔下；使用时，请勿覆盖衣物或其他物品。

如果长时间将电池充电器插入插座，可能会使其过热和变形，导致起火。

- 请勿将任何专用电池放置于宠物附近。
宠物啃咬电池可能导致漏液、过热或爆炸，进而造成产品损坏或起火。
- 如果相机使用多节电池，请勿将电量不同的电池或新旧电池混用。安装电池时请勿颠倒“+”“-”端子。
否则可能导致本产品发生故障。
- 将相机装入裤兜时请勿坐下。
否则可能导致故障或损坏屏幕。
- 将相机放在包内时，请确保硬物不会触碰屏幕。如果相机的屏幕可以关上，则将其朝向机身方向关上。
- 请勿在相机上加配任何硬物。
否则可能导致故障或损坏屏幕。



用前须知

基本应用指南

高级指南

相机的基本知识

自动模式/混合式自动模式

其他拍摄模式

P模式

Tv、Av和M模式

播放模式

Wi-Fi功能

设置菜单

附件

附录

索引

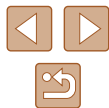

基本应用指南

基本操作

从初期准备到拍摄和播放的基本信息及说明

初期准备

按照以下方法进行拍摄前的准备。

安装相机带

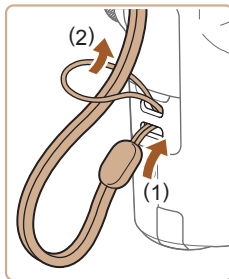

- 将相机带的一端穿过相机带安装部位(1)，然后从该端形成的圆环中将相机带的另一端拉出(2)。

握持相机

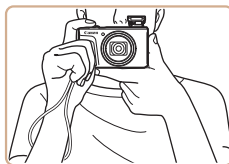

- 请将相机带套在手腕上。
- 拍摄时手臂靠紧身体，同时稳妥地握住相机，以防止相机抖动。闪光灯升起后，请勿将手指放在闪光灯上。

用前须知

基本应用指南

高级指南

相机的基本知识

自动模式/混合式自动模式

其他拍摄模式

P模式

Tv、Av和M模式

播放模式

Wi-Fi功能

设置菜单

附件

附录

索引



为电池充电

使用前，请使用附送的充电器为电池充电。销售时相机电池没有充电，因此请务必充电后再使用。

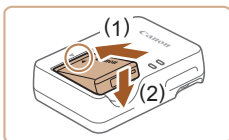

1 插入电池。

- 对准电池和充电器上的▲标记后，推动插入电池(1)并将其按下(2)。

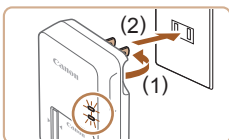

2 为电池充电。

- 翻出插头(1)，然后将其插入电源插座(2)。
- 充电指示灯亮起橙色，充电开始。
- 充电结束时，指示灯变为绿色。

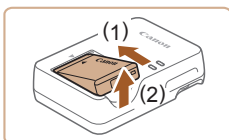

3 取出电池。

- 拔出电池充电器的插头后，推动电池(1)并将其抬起取出(2)。



- 要保护电池并使其保持最佳使用状态，请勿连续充电超过24小时。
- 对于使用电源线的充电器，请勿将其或电源线连接至其他物体。否则可能会导致故障或损坏产品。



- 有关充电时间，以及使用电量充足的电池可拍摄的图像张数和记录时间的详细信息，请参阅“可拍摄张数/记录时间、播放时间”（[173](#)）。
- 已充电的电池即使不使用，也会逐渐放电。请在电池的当天(或前一天)为电池充电。
- 可在使用100 – 240 V交流电(50/60 Hz)的地区使用本产品的充电器。如果插头与电源插座不匹配，请使用市售的电源插头适配器。请勿使用国外旅游用电子变压器，否则可能会损坏电池。

插入电池和存储卡(市售)

插入附送的电池和存储卡(市售)。请注意，在使用新存储卡或使用已在其他设备上格式化的存储卡前，应使用本相机对其进行格式化([136](#))。

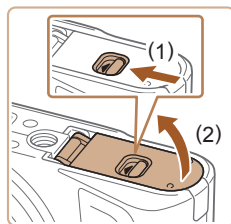

1 打开盖子。

- 滑动开关(1)，然后打开盖子(2)。

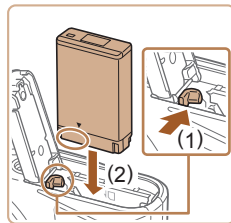

2 插入电池。

- 按照图示的端子方位握持电池，沿(1)的方向按住电池锁，然后沿(2)的方向插入电池，直至其咔嚓一声锁定到位。
- 如果以错误方向插入电池，电池将无法正确锁定到位。插入时请务必确认电池方向正确且锁定到位。

用前须知

基本应用指南

高级指南

相机的基本知识

自动模式/混合式自动模式

其他拍摄模式

P模式

Tv、Av和M模式

播放模式

Wi-Fi功能

设置菜单

附件

附录

索引



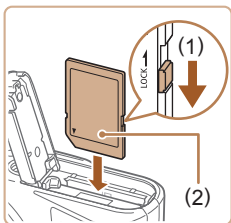

3 检查存储卡的写保护开关并插入存储卡。

- 使用具有写保护开关的存储卡时，如果该开关位于锁定位置，则无法进行记录。请将开关移向(1)侧。
- 按照图示的标签(2)方向插入存储卡，直至其咔嚓一声锁定到位。
- 插入存储卡时请确保其方向正确。如果以错误方向插入存储卡，可能会损坏相机。

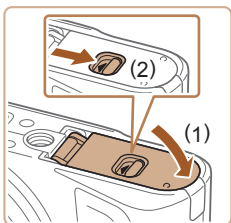

4 关闭盖子。

- 放下盖子(1)，将其向下按住并滑动开关，直至其咔嚓一声进入关闭位置(2)。



- 有关一张存储卡上可存储的图像张数或记录时间，请参阅“每张存储卡的可拍摄张数”(173)。

取出电池和存储卡

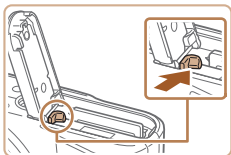

取出电池。

- 打开盖子，然后按照箭头方向推开电池锁。
- 电池便会弹出。

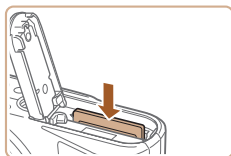

取出存储卡。

- 向内推动存储卡，直至听到咔嚓一声，然后慢慢松开。
- 存储卡便会弹出。

设置日期和时间

打开相机电源时，如果显示[日期/时间]屏幕，请按照以下步骤正确设置当前日期和时间。通过此方式指定的信息在拍摄时会记录至图像的属性中，按拍摄日期管理图像或打印带有日期的图像时会使用这些信息。

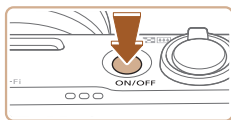

1 打开相机电源。

- 按电源按钮。
- 将显示[日期/时间]屏幕。



2 设置日期和时间。

- 按[◀][▶]按钮选择选项。
- 按[▲][▼]按钮或转动[转盘]指定日期和时间。
- 完成操作后，按[⊕]按钮。



用前须知

基本应用指南

高级指南

相机的基本知识

自动模式/混合式自动模式

其他拍摄模式

P模式

Tv、Av和M模式

播放模式

Wi-Fi功能

设置菜单

附件

附录

索引





3 指定本地时区。

- 按[◀][▶]按钮选择本地时区。

4 完成设置步骤。

- 完成后按[⊞]按钮。确认信息出现后，设置屏幕将不再显示。
- 要关闭相机电源，按电源按钮。



- 如果未设置日期、时间和本地时区，则每次打开相机电源时都会显示[日期/时间]屏幕。请指定正确的信息。



- 要设置夏令时(加1小时)，请在步骤2中选择[☀]，然后按[▲][▼]按钮或转动[●]转盘选择[☀]。

更改日期和时间

按照以下方法调整日期和时间。



1 访问菜单屏幕。

- 按[MENU]按钮。



2 选择[日期/时间]。

- 移动变焦杆选择[↑]选项卡。
- 按[▲][▼]按钮或转动[●]转盘选择[日期/时间]，然后按[⊞]按钮。

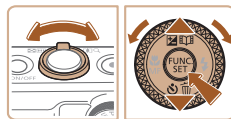

3 更改日期和时间。

- 按照“设置日期和时间”(📖19)中步骤2的操作调整设置。
- 按[MENU]按钮关闭菜单屏幕。



- 本相机配有内置的日期/时间电池(备用电池)。在取出电池之后，日期/时间设置可保持3周左右。
- 插入已充电的电池时，即使关闭相机，仍可在约4小时内为日期/时间电池充满电。
- 如果日期/时间电池的电量耗尽，则在开启相机时，会显示[日期/时间]屏幕。请按照“设置日期和时间”(📖19)中的说明设置正确的日期和时间。

用前须知

基本应用指南

高级指南

相机的基本知识

自动模式/混合式自动模式

其他拍摄模式

P模式

Tv、Av和M模式

播放模式

Wi-Fi功能

设置菜单

附件

附录

索引



显示语言

按照需要更改显示语言。



1 进入播放模式。

- 按[▶]按钮。

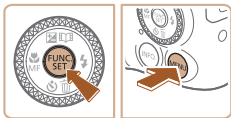

2 访问设置屏幕。

- 按住[⊕]按钮，然后立即按[MENU]按钮。



3 设置显示语言。

- 按[▲][▼][◀][▶]按钮或转动[⊕]转盘选择语言，然后按[⊕]按钮。
- 设置显示语言后，将不再显示设置屏幕。



- 在步骤2中，如果按[⊕]按钮之后等待较长时间才按[MENU]按钮，则会显示当前时间。这种情况下，按[⊕]按钮关闭时间显示，然后重复步骤2的操作。
- 也可通过以下步骤更改显示语言：按[MENU]按钮，在[↑↓]选项卡中选择[语言]。

试用相机

▶ 静止图像 ▶ 短片

请按照以下方法打开相机电源，拍摄静止图像或短片，然后进行观看。

拍摄(智慧自动拍摄)

仅需让相机确定被摄体和拍摄条件，便可全自动选择适合特殊场景的最佳设置。

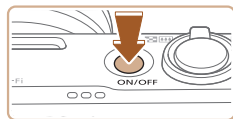

1 打开相机电源。

- 按电源按钮。
- 将显示开机画面。



2 进入[AUTO]模式。

- 将模式转盘设置为[AUTO]。
- 将相机对准被摄体。相机在确定场景的过程中会发出轻微的声音。
- 屏幕左上角将显示表示场景的图标和影像稳定器模式图标。
- 相机检测到的被摄体上会显示对焦框，表示对该被摄体进行对焦。

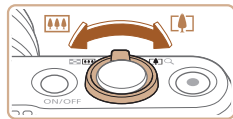

3 进行拍摄构图。

- 要放大被摄体，将变焦杆移向[☰] (长焦)一侧；要缩小被摄体，将变焦杆移向[☷] (广角)一侧。

用前须知

基本应用指南

高级指南

相机的基本知识

自动模式/混合式自动模式

其他拍摄模式

P模式

Tv、Av和M模式

播放模式

Wi-Fi功能

设置菜单

附件

附录

索引

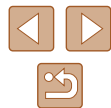

4 拍摄。

拍摄静止图像

1) 对焦。

- 轻轻地半按快门按钮。相机对焦后会响起两声提示音，并显示对焦框，表示对焦的图像区域。

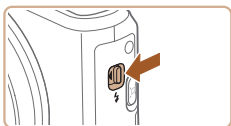
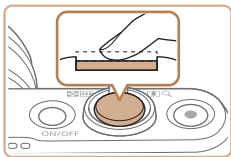

- 如果屏幕上显示[请升起闪光灯]，请移动[]开关以升起闪光灯。拍摄时闪光灯将会闪光。如果不想使用闪光灯，用手指将其按下并推入相机。

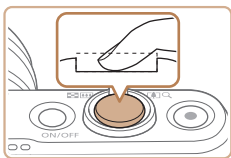

2) 拍摄。

- 完全按下快门按钮。
- 相机拍摄时会响起快门声音。在低光照条件下，如果闪光灯已升起，则会自动闪光。
- 快门声音结束前，请保持相机不动。
- 显示完照片后，相机将恢复至拍摄屏幕。

记录短片

1) 开始记录。

- 按短片按钮。相机响起一声提示音并开始记录，同时屏幕上会显示[●记录]和已拍摄时间(1)。
- 屏幕的顶部和底部会显示黑条，而且被摄体会稍微放大。黑条表示拍摄时不会记录的图像区域。
- 相机检测到的面部上会显示对焦框，表示对该面部进行对焦。
- 记录开始后，松开短片按钮。

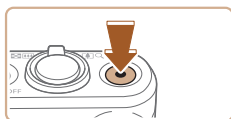

2) 完成记录。

- 再次按短片按钮停止记录。相机响起两声提示音并停止记录。

观看

拍摄图像或短片后，可按照以下方法在屏幕上进行观看。



1 进入播放模式。

- 按[**▶**]按钮。
- 将显示最后拍摄的图像。



2 选择图像。

- 要观看上一张图像，按[**◀**]按钮或逆时针转动[**◉**]转盘。要观看下一张图像，按[**▶**]按钮或顺时针转动[**◉**]转盘。
- 按住[**◀|▶**]按钮可快速浏览图像。

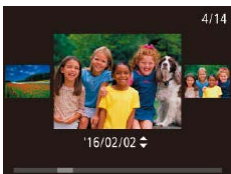

- 要访问此屏幕(滚动显示模式)，请快速转动[**◉**]转盘。在该模式下，可转动[**◉**]转盘浏览图像。
- 要返回单张图像显示，按[**◉**]按钮。



- 短片以[**SET ▶**]图标为标志。要播放短片，请转至步骤3。

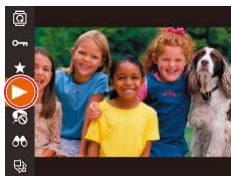

3 播放短片。

- 按[**◉**]按钮后，选择[**▶**](按[**▲**][**▼**]按钮或转动[**◉**]转盘)，然后再次按[**◉**]按钮。
- 此时开始播放短片，短片播放完毕后，将显示[**SET ▶**]。
- 要调整音量，请在播放时按[**▲**][**▼**]按钮。



- 要从播放模式切换到拍摄模式，半按快门按钮。

用前须知

基本应用指南

高级指南

相机的基本知识

自动模式/混合式自动模式

其他拍摄模式

P模式

Tv、Av和M模式

播放模式

Wi-Fi功能

设置菜单

附件

附录

索引



删除图像

可逐张选择并删除不需要的图像。请注意，删除的图像无法恢复。使用此选项前，请务必确认要删除图像。



1 选择要删除的图像。

- 按[◀][▶]按钮或转动[●]转盘选择图像。



2 删除图像。

- 按[▼]按钮。
- 屏幕上显示[删除?]后，按[◀][▶]按钮或转动[●]转盘选择[删除]，然后按[⏏]按钮。
- 当前图像已删除。
- 要取消删除，按[◀][▶]按钮或转动[●]转盘选择[取消]，然后按[⏏]按钮。



- 可以选择多张图像一次删除(📖98)。

用前须知

基本应用指南

高级指南

相机的基本知识

自动模式/混合式自动模式

其他拍摄模式

P模式

Tv、Av和M模式

播放模式

Wi-Fi功能

设置菜单

附件

附录

索引



相机的基本知识

相机的其他基本操作，以及拍摄和播放选项等更多享受相机乐趣的方式

开/关

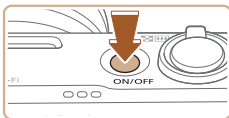

拍摄模式

- 按电源按钮即可打开相机电源，准备拍摄。
- 要关闭相机电源，再次按电源按钮。



播放模式

- 按[▶]按钮即可打开相机电源，观看拍摄的图像。
- 要关闭相机电源，再次按[▶]按钮。



- 要从拍摄模式切换到播放模式，按[▶]按钮。
- 要从播放模式切换到拍摄模式，半按快门按钮(26)。
- 镜头将在相机进入播放模式约1分钟后收回。镜头收回后，按[▶]按钮可关闭相机电源。

用前须知

基本应用指南

高级指南

相机的基本知识

自动模式/混合式自动模式

其他拍摄模式

P模式

Tv、Av和M模式

播放模式

Wi-Fi功能

设置菜单

附件

附录

索引

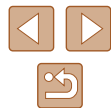

节电功能(自动关机)

为了节约电池电量，如果在一段时间内不操作相机，显示屏会自动关闭(显示屏关闭)，之后相机也会自动关机。

■ 拍摄模式下的节电功能

如果大约1分钟未操作相机，显示屏会自动关闭。再过约2分钟后，镜头收回，相机自动关机。要在显示屏已关闭、但镜头尚未收回时激活显示屏准备拍摄，请半按快门按钮(📖26)。

■ 播放模式下的节电功能

如果大约5分钟未操作相机，相机会自动关机。



- 根据个人喜好，可关闭“自动关机”并调整“显示屏关闭”的时间(📖135)。
- 相机通过Wi-Fi(📖112)连接至其他设备或连接至计算机(📖145)时，节电功能关闭。

快门按钮

为确保拍摄的图像能够准确对焦，请在每次拍摄开始时半按快门按钮，对焦被摄体后，完全按下快门按钮拍摄。在本手册中，对快门按钮操作的描述包括半按快门按钮和完全按下快门按钮。

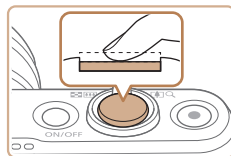

1 半按。(轻按对焦。)

- 半按快门按钮。相机将响起两声提示音，并在图像对焦区域显示对焦框。

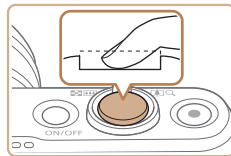

2 完全按下。(从半按位置完全按下进行拍摄。)

- 相机进行拍摄，同时响起快门声音。
- 快门声音结束前，请保持相机不动。



- 如果在拍摄开始时没有半按快门按钮，图像可能没有对焦。
- 根据拍摄所需时间的不同，快门声音的长度会有所变化。在某些拍摄场景中，快门声音可能较长，如果在快门声音结束前移动相机(或被摄体发生移动)，图像将会变得模糊。

用前须知

基本应用指南

高级指南

相机的基本知识

自动模式/混合式自动模式

其他拍摄模式

P模式

Tv、Av和M模式

播放模式

Wi-Fi功能

设置菜单

附件

附录

索引



拍摄模式

使用模式转盘可将相机设为各种拍摄模式。

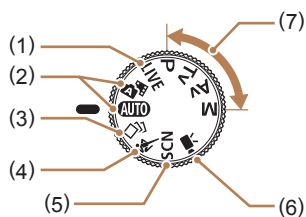

- (1) 实时显示控制模式
拍摄时可自定义图像亮度或色彩(📖56)。
- (2) 自动模式/混合式自动模式
全自动拍摄, 由相机确定设置(📖21、📖32、📖34)。
- (3) 创意拍摄模式
使用由相机确定的设置拍摄多张带有不同效果的静止图像(📖57)。
- (4) 运动模式
相机对焦于移动的被摄体后进行连续拍摄(📖58)。
- (5) 特殊场景模式
使用专为特殊场景设计的设置进行拍摄, 或向图像添加不同效果(📖59)。
- (6) 短片模式
用于拍摄短片(📖66)。模式转盘未设置在短片模式时, 只需按短片按钮, 也可拍摄短片。
- (7) P、Tv、Av和M模式
使用您喜爱的设置拍摄多种图像(📖70、📖84)。

拍摄时显示的选项

按[INFO.]按钮可查看屏幕上显示的其他信息, 也可隐藏这些信息。有关这些显示信息的详情, 请参阅“屏幕显示信息”(📖160)。

	信息显示
	无信息显示



- 在低光照条件下拍摄时, 夜间浏览功能会自动提高屏幕的亮度, 这样可更方便地查看构图。但是, 屏幕上显示图像的亮度可能会与所拍摄图像的亮度有所不同。请注意, 屏幕上显示的图像失真或显示的被摄体抖动不会影响记录的图像。
- 有关播放显示选项的详细信息, 请参阅“切换显示模式”(📖88)。

用前须知

基本应用指南

高级指南

相机的基本知识

自动模式/混合式自动模式

其他拍摄模式

P模式

Tv、Av和M模式

播放模式

Wi-Fi功能

设置菜单

附件

附录

索引



使用FUNC.菜单

可按照以下方法通过FUNC.菜单配置常用拍摄功能。
请注意，菜单项目和选项因拍摄模式(📖163)而异。



1 访问FUNC.菜单。

- 按[]按钮。



(1)(2)

2 选择菜单项目。

- 按[][]按钮或转动[]转盘选择菜单项目(1)，然后按[]或[]按钮。
- 可选项(2)会在菜单项目右侧列出。
- 在某些菜单项目中，只需按[]或[]按钮即可指定各项功能，或者在另外显示的屏幕中配置功能。



3 选择选项。

- 按[][]按钮或转动[]转盘选择选项。
- 按[**INFO.**]按钮，可配置带有[**INFO.**]图标的项目。
- 要返回菜单项目，按[]按钮。



4 完成设置步骤。

- 按[]按钮。
- 将再次显示步骤1中按[]按钮前的屏幕，其中会显示所配置的选项。



- 要撤消任何因意外引起的设置变更，可恢复相机的默认设置(📖139)。

用前须知

基本应用指南

高级指南

相机的基本知识

自动模式/混合式自动模式

其他拍摄模式

P模式

Tv、Av和M模式

播放模式

Wi-Fi功能

设置菜单

附件

附录

索引

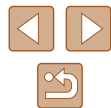

使用菜单屏幕

可按照以下方法通过菜单屏幕配置相机的多种功能。菜单项目按用途分组在不同的选项卡中，例如拍摄[📷]、播放[▶]等。请注意，可用的菜单项目因所选拍摄或播放模式(📖165 – 📖169)而异。

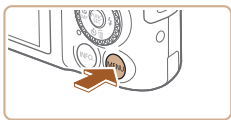

1 访问菜单屏幕。

- 按[MENU]按钮。



2 选择选项卡。

- 移动变焦杆选择选项卡。
- 按[▲][▼]按钮或转动[🌀]转盘选择一个选项卡后，可按[◀][▶]按钮在选项卡之间进行切换。



3 选择菜单项目。

- 按[▲][▼]按钮或转动[🌀]转盘选择菜单项目。
- 对于没有显示选项的菜单项目，请先按[⊕]或[▶]按钮切换屏幕，然后按[▲][▼]按钮或转动[🌀]转盘选择该菜单项目。
- 要返回之前的屏幕，按[MENU]按钮。



4 选择选项。

- 按[◀][▶]按钮选择选项。

5 完成设置步骤。

- 按[MENU]按钮，返回步骤1中按[MENU]按钮前显示的屏幕。



- 要撤消任何因意外引起的设置变更，可恢复相机的默认设置(📖139)。

用前须知

基本应用指南

高级指南

相机的基本知识

自动模式/混合式自动模式

其他拍摄模式

P模式

Tv、Av和M模式

播放模式

Wi-Fi功能

设置菜单

附件

附录

索引

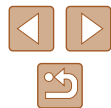

屏幕上显示的键盘

使用屏幕键盘输入面部识别(📖44)和Wi-Fi连接(📖121)等信息。请注意,根据所使用的功能,可输入的信息长度及类型会有所不同。

(1) 输入字符

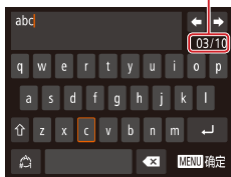

- 按[▲][▼][◀][▶]按钮或转动[🌀]转盘选择字符,然后按[Ⓜ]按钮进行输入。
- 根据使用的功能,可输入的信息量(1)会有所不同。

移动光标

- 选择[◀]或[▶],然后按[Ⓜ]按钮。

输入换行符

- 选择[[↵]]并按[Ⓜ]按钮。

切换输入模式

- 要切换为数字或符号,选择[123]后按[Ⓜ]按钮。
- 要在大小写字母之间进行切换,选择[⇧]后按[Ⓜ]按钮。
- 根据所用功能的不同,可用的输入模式也有所不同。



删除字符

- 选择[✕],然后按[Ⓜ]按钮。将删除光标之前的字符。
- 选择[✕]并按住[Ⓜ]按钮将一次删除5个字符。

确认输入内容并返回前一屏幕

- 按[MENU]按钮。

用前须知

基本应用指南

高级指南

相机的基本知识

自动模式/混合式自动模式

其他拍摄模式

P模式

Tv、Av和M模式

播放模式

Wi-Fi功能

设置菜单

附件

附录

索引

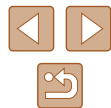

指示灯显示

相机背面的指示灯(📖4)会根据相机的状态亮起或闪烁。

颜色	指示灯状态	相机状态
绿色	闪烁	正在开机、记录/读取/传输图像、正在进行长时间曝光拍摄(📖84、📖85)、已连接至计算机(📖145)、正在通过Wi-Fi连接/传输或显示屏关闭(📖26、📖135)
橙色	亮起	通过USB充电



- 指示灯闪烁绿色时，切勿关闭相机、打开存储卡/电池仓盖或摇晃相机。否则可能会损坏图像，或导致相机或存储卡故障。

时钟

可查看当前时间。

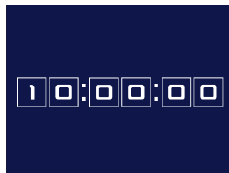

- 按住[Ⓜ]按钮。
- 将出现当前时间。
- 在使用时钟功能过程中如果竖握相机，则时间呈竖直显示。按[◀][▶]按钮或转动[🔘]转盘可更改显示的颜色。
- 再次按[Ⓜ]按钮即可取消时钟显示。



- 在相机关闭时，按住[Ⓜ]按钮，同时按电源按钮也可显示时钟。

用前须知

基本应用指南

高级指南

相机的基本知识

自动模式/混合式自动模式

其他拍摄模式

P模式

Tv、Av和M模式

播放模式

Wi-Fi功能

设置菜单

附件

附录

索引



自动模式/混合式自动模式

可以轻松拍摄的便捷模式，拍摄时更易掌控

使用相机确定的设置拍摄

仅需让相机确定被摄体和拍摄条件，便可全自动选择适合特殊场景的最佳设置。

拍摄(智慧自动拍摄)

▶ 静止图像 ▶ 短片

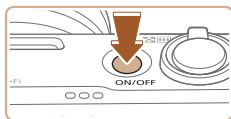

1 打开相机电源。

- 按电源按钮。
- 将显示开机画面。



2 进入[AUTO]模式。

- 将模式转盘设置为[AUTO]。
- 将相机对准被摄体。相机在确定场景的过程中会发出轻微的声音。
- 屏幕左上角将显示表示场景的图标和影像稳定器模式图标(36、37)。
- 相机检测到的被摄体上会显示对焦框，表示对该被摄体进行对焦。



用前须知

基本应用指南

高级指南

相机的基本知识

自动模式/混合式自动模式

其他拍摄模式

P模式

Tv、Av和M模式

播放模式

Wi-Fi功能

设置菜单

附件

附录

索引



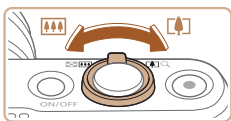

(1)



(2)

3 进行拍摄构图。

- 要放大被摄体，将变焦杆移向[] (长焦)一侧；要缩小被摄体，将变焦杆移向[] (广角)一侧。(将出现显示变焦位置的变焦条(1)，以及对焦范围(2)。)
- 要快速变焦，将变焦杆直接移至[] (长焦)或[] (广角)一侧；要缓慢变焦，将变焦杆向所需的方向轻移一下。

4 拍摄。

拍摄静止图像

1) 对焦。

- 半按快门按钮。相机对焦后会响起两声提示音，并显示对焦框，表示对焦的图像区域。
- 如果多个区域对焦，会显示多个对焦框。
- 如果屏幕上显示[请升起闪光灯]，请移动[]开关以升起闪光灯。拍摄时闪光灯将会闪光。如果不想使用闪光灯，用手指将其按下并推入相机。

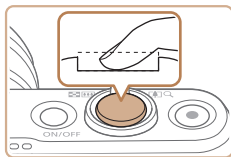
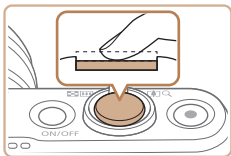

(1)

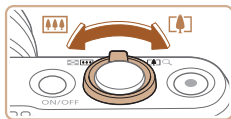

2) 拍摄。

- 完全按下快门按钮。
- 相机拍摄时会响起快门声音。在低光照条件下，如果闪光灯已升起，则会自动闪光。
- 快门声音结束前，请保持相机不动。
- 显示完照片后，相机将恢复至拍摄屏幕。

记录短片

1) 开始记录。

- 按短片按钮。相机响起一声提示音并开始记录，同时屏幕上会显示[记录]和已拍摄时间(1)。
- 屏幕的顶部和底部会显示黑条，而且被摄体会稍微放大。黑条表示拍摄时不会记录的图像区域。
- 相机检测到的面部上会显示对焦框，表示对该面部进行对焦。
- 记录开始后，松开短片按钮。

2) 根据需要调整被摄体大小，重新构图进行拍摄。

- 要调整被摄体大小，请反复执行步骤3的操作。但是请注意，相机的操作音会被记录。另外，使用显示为蓝色的变焦倍率拍摄的短片将显得粗糙。
- 重新构图拍摄时，对焦点、亮度和色彩将自动调整。

用前须知

基本应用指南

高级指南

相机的基本知识

自动模式/混合式自动模式

其他拍摄模式

P模式

Tv、Av和M模式

播放模式

Wi-Fi功能

设置菜单

附件

附录

索引



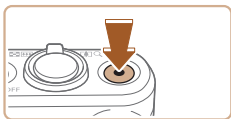

3) 完成记录。

- 再次按短片按钮停止记录。相机响起两声提示音并停止记录。
- 存储卡已满时，记录将自动停止。



- 如果拍摄时闪光灯闪光，则表明相机已经自动尝试确保主被摄体和背景具有最佳色彩(多区域白平衡)。

使用混合式自动模式拍摄

► 静止图像 ► 短片

只需拍摄静止图像，便可创建日记短片。相机会记录拍摄前2-4秒的场景片段，并在之后将其合并为一段摘要短片。相机可能会将在此模式下记录的片段收入故事集锦相册(108)。



1 进入[混合]模式。

- 按照“拍摄(智慧自动拍摄)”(32)中步骤2的操作选择[混合]。

2 进行拍摄构图。

- 按照“拍摄(智慧自动拍摄)”(32)中步骤3-4的操作构图并对焦。
- 要使摘要短片获得更好的效果，请在拍摄静止图像前将相机对准被摄体约4秒钟。



3 拍摄。

- 按照“拍摄(智慧自动拍摄)”(32)中步骤4的操作拍摄静止图像。
- 相机会同时记录静止图像和短片片段。短片会以静止图像和快门声音作为结尾，在摘要短片中形成单独的片段。



- 此模式下电池的寿命比[AUTO]模式下短，因为每次拍摄时都会记录摘要短片。
- 如果在打开相机电源、选择[混合]模式或以其他方式操作相机后立即拍摄静止图像，则可能不会记录摘要短片。
- 操作相机时产生的声音和振动会记录在摘要短片中。



- 摘要短片的画质为[4K HD 60P]且无法更改。
- 半按快门按钮或自拍时提示音(133)将不会响起。
- 在下列情况下，即使各摘要短片是使用[混合]模式在同一天所记录，仍会被保存为独立的短片文件。
 - 摘要短片文件的大小达到约4 GB，或总记录时间达到约16分40秒。
 - 摘要短片受保护(96)。
 - 更改了夏令时(19)或时区(134)设置。
 - 创建了新的文件夹(138)。
- 已经记录的快门声音无法修改或删除。
- 如果想要在记录摘要短片时不记录静止图像，请在拍摄前调整设置。选择MENU(29) > [选项卡] > [摘要类型] > [无静止图像]。
- 可编辑单个片段(107)。

用前须知

基本应用指南

高级指南

相机的基本知识

自动模式/混合式自动模式

其他拍摄模式

P模式

Tv、Av和M模式

播放模式

Wi-Fi功能

设置菜单

附件

附录

索引



■ 播放摘要短片

显示在[]模式下拍摄的静止图像以播放在同一天制作的摘要短片，也可指定摘要短片的日期进行播放()。

■ 静止图像/短片

- 如果相机未发出操作声音，则可能是在按住[INFO.]按钮时打开了相机电源。要再次激活声音，按[MENU]按钮，在[]选项卡中选择[静音]，然后按[][]按钮选择[关]。

■ 静止图像

- 闪烁的[]图标警告图像很有可能由于相机抖动而模糊。这种情况下，请将相机安装到三脚架上或采取其他措施保持相机稳固。
- 如果闪光灯闪光，但拍摄的图像仍较暗时，请靠近被摄体。有关闪光范围的详细信息，请参阅“相机”()。
- 半按快门按钮时，如果相机仅发出一声提示音，则可能是被摄体太近。有关对焦范围(拍摄范围)的详细信息，请参阅“拍摄范围”()。
- 为了减轻红眼并进行辅助对焦，在低光照条件下拍摄时指示灯可能会亮起。
- 尝试拍摄时如果显示闪烁的[]图标，则表明闪光灯正在充电，无法进行拍摄。闪光灯充电就绪后，可立即恢复拍摄，因此请完全按下快门按钮并等待，或者先释放然后再次按下。
- 显示睡眠和婴幼儿(睡眠)图标()时，快门声音不会响起。
- 可在显示拍摄屏幕前再次进行拍摄，但可能会沿用上一张图像所用的对焦点、亮度和色彩。



- 可更改拍摄后图像显示时间的长短()。

■ 短片



- 记录短片时，手指不要遮挡麦克风(1)。遮挡麦克风可能会妨碍声音的记录，或可能导致记录的声音不清晰。

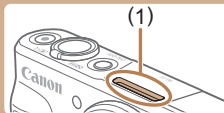

- 拍摄短片时，除按短片按钮之外，请勿进行其他相机操作，因为相机发出的操作音会被记录。
- 短片记录开始后，图像显示区域将会变化并且被摄体会放大以校正明显的相机抖动。要在开始记录后不改变被摄体的尺寸，请按照“开始短片记录后不改变被摄体的尺寸”()中的步骤操作。



- 声音将以立体声进行记录。

用前须知

基本应用指南

高级指南

相机的基本知识

自动模式/混合式自动模式

其他拍摄模式

P模式

Tv、Av和M模式

播放模式

Wi-Fi功能

设置菜单

附件

附录

索引



场景图标

▶ 静止图像 ▶ 短片

在[]和[AUTO]模式下，相机所确定的拍摄场景通过显示的图标来表示，相机会自动选择相应的设置以获得最佳的对焦、被摄体亮度和色彩。根据场景的不同，可能会连续拍摄多张图像(📖37)。

被摄体	背景				
	普通	逆光	昏暗*1	日落	点光源
人物	*2	*3		—	
移动人物	*3	*3	—	—	—
面部阴影	*2	—	—	—	—
笑脸	*3	*3	—	—	—
睡眠	*2	*3	—	—	—
婴幼儿	*3	*3	—	—	—
笑脸婴幼儿	*3	*3	—	—	—
睡眠婴幼儿	*2	*3	—	—	—
移动儿童	*3	*3	—	—	—
其他被摄体	*2	*3			
其他移动被摄体	*3	*3	—	—	—
其他近距离被摄体	*2	*3	—	—	

*1 使用三脚架。

*2 背景为蓝天时，图标的背景颜色为淡蓝色；背景较深时，图标的背景颜色为深蓝色；其他背景下图标的背景颜色均为灰色。

*3 背景为蓝天时，图标的背景颜色为淡蓝色；其他背景下图标的背景颜色均为灰色。

- []、[]、[]、[]和[]的背景颜色为深蓝色；[]的背景颜色为橙色。
- 拍摄短片时，仅会显示人物、其他被摄体和其他近距离被摄体图标。
- 在[]模式下，仅会显示人物、面部阴影、其他被摄体和其他近距离被摄体的图标。
- 使用自拍时，将不会显示下列被摄体的图标：移动、笑脸或睡眠人物；笑脸或睡眠婴幼儿；移动儿童以及其他移动被摄体。
- 在[] (📖37、📖43)以外的驱动模式中，将[汞灯校正]设为[开]以自动校正场景(📖50)时，将不会显示笑脸或睡眠被摄体图标以及移动儿童图标。
- 闪光灯设为[]时，将不会显示移动儿童和笑脸人物的逆光图标。
- 将[面部识别]设为[开]时，如果相机检测到已注册婴幼儿(两岁以下)或儿童(两岁到十二岁)的面部(📖45)，将会显示婴幼儿(包括笑脸和睡眠婴幼儿)以及移动儿童图标。请事先确认日期和时间设置正确(📖19)。



• 根据场景，场景图标可能与实际拍摄条件不匹配，或者无法以预期的效果、色彩或亮度拍摄。请尝试使用[P]模式进行拍摄(📖70)。

用前须知

基本应用指南

高级指南

相机的基本知识

自动模式/混合式自动模式

其他拍摄模式

P模式

Tv、Av和M模式

播放模式

Wi-Fi功能

设置菜单



附件



附录

索引



■ 连续拍摄场景



如果在显示以下场景图标时拍摄静止图像，相机将连续拍摄。如果在显示下表中的某个场景图标时半按快门按钮，将显示[]、[]或[]图标，提示您相机将连续拍摄图像。

笑脸 (包括婴幼儿)	 相机会连续捕捉图像，然后对面部表情等细节进行分析，确定效果最佳的图像并保存。
睡眠 (包括婴幼儿)	 连续拍摄多张图像并进行合成，降低相机抖动和图像噪点造成的影响，从而拍摄睡眠中面庞的美丽照片。 自动对焦辅助光不会亮起，闪光灯也将关闭。不会发出快门声音。
儿童	 每次拍摄时相机都会连续捕捉3张图像，因此在拍摄四处跑动的儿童时不会错失拍摄良机。



- 在某些场景下，理想的图像可能不会被保存，或者图像可能看起来不理想。
- 对焦、图像亮度和色彩通过第一张图像确定。













- 若要拍摄单张图像时，按[]按钮，在菜单中选择[]，然后选择[]。

影像稳定效果图标



▶ 静止图像 ▶ 短片

相机会根据拍摄条件自动应用最佳的影像稳定效果(智能影像稳定器)并显示以下图标。

	用于静止图像的影像稳定效果(普通)
	摇摄时用于静止图像的影像稳定效果(摇摄)*
 	在拍摄微距图像时校正因倾斜或偏移而产生的抖动(双重影像稳定器)。短片记录期间，将显示[]，[]可进行进一步校正相机抖动。
	用于短片的影像稳定效果，可减少行进拍摄过程中产生的大幅度相机抖动(动态影像稳定器)
	用于相机轻微抖动时的影像稳定效果，例如以长焦拍摄短片时(强力影像稳定器)
 	无影像稳定效果，因为相机已安装在三脚架上或通过其他措施保持稳固。但是，短片记录期间仍会显示[]，并应用影像稳定效果以防风或者防止其他振动(三脚架影像稳定器)。

* 使用相机追随移动的被摄体进行摇摄时显示。追随水平移动的被摄体时，影像稳定器仅会降低垂直方向相机抖动造成的影响，水平稳定效果会停止。同样，追随垂直移动的被摄体时，影像稳定器仅会降低水平方向相机抖动造成的影响。



- 要取消影像稳定效果，将[影像稳定器模式]设为[关](83)。这种情况下，不会显示影像稳定效果图标。
- 在[]模式下，不会显示[]图标。

用前须知

基本应用指南

高级指南

相机的基本知识

自动模式/混合式自动模式

其他拍摄模式

P模式

Tv、Av和M模式

播放模式

Wi-Fi功能

设置菜单

附件

附录

索引



屏幕上显示的框

▶ 静止图像 ▶ 短片

在[AUTO]模式下，将相机对准被摄体时，一旦相机检测到被摄体，便会显示多种框。

- 相机确定的主被摄体(或人物面部)周围会显示白框，其他检测到的面部周围则会显示灰框。这些框会在一定范围内跟踪移动的被摄体以保持对焦。但是，如果相机检测到被摄体移动，则只有白框会保留在屏幕上。
- 半按快门按钮时，如果相机检测到被摄体移动，会显示蓝框，并持续调整对焦和图像亮度(伺服自动对焦)。



- 根据拍摄的场景或被摄体不同，框可能不会显示、可能不会显示在所需被摄体周围，或者可能会显示在背景或类似区域中。请尝试使用[P]模式进行拍摄(图70)。

常用的便捷功能

进一步放大被摄体(数码变焦)

▶ 静止图像 ▶ 短片

当距离被摄体太远而无法使用光学变焦继续放大时，可使用数码变焦进行最高约160倍的放大。

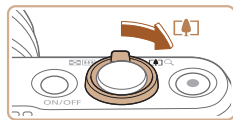

1 将变焦杆移向[]一侧。

- 移动变焦杆直至变焦停止。
- 达到图像画质无明显恶化的最大可变焦倍率时变焦停止，随后该变焦倍率会显示在屏幕上。

2 再次将变焦杆移向[]一侧。

- 相机可进一步放大被摄体。
- (1)为当前的变焦倍率。



- 移动变焦杆将显示变焦条(指示变焦位置)。变焦条为彩色编码式，以指示变焦范围。
 - 白色范围：图像画质无恶化的光学变焦范围。
 - 黄色范围：图像画质无明显恶化的数码变焦范围(变焦增强)。
 - 蓝色范围：图像画质恶化的数码变焦范围。
- 在某些记录像素设置( 49)下蓝色范围不可用，因此按照步骤1的操作可达到最大变焦倍率。

用前须知

基本应用指南

高级指南

相机的基本知识

自动模式/混合式自动模式

其他拍摄模式

P模式

Tv、Av和M模式

播放模式

Wi-Fi功能

设置菜单

附件

附录

索引





- 要关闭数码变焦，选择MENU(📖29) > [📷]选项卡 > [数码变焦] > [关]。

手动变焦后轻松地重新捕捉被摄体 (构图辅助 – 搜寻)

▶ 静止图像 ▶ 短片

如果在放大过程中跟丢被摄体，可临时缩小变焦倍率，轻松找回被摄体。

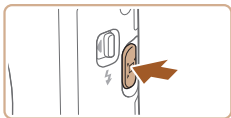

1 寻找跟丢的被摄体。

- 按住[O]按钮。
- 变焦倍率将缩小，且按[O]按钮之前显示的区域上将显示一个白框。



2 重新捕捉被摄体。

- 对准相机，使被摄体进入白框内，然后松开[O]按钮。
- 将恢复至之前的放大倍率，白框内的区域会再次充满整个屏幕。



- 变焦倍率缩小时，部分拍摄信息不显示。
- 拍摄短片过程中，如果按[O]按钮，不会显示白框。另外请注意，改变变焦倍率以及操作相机的声音将被记录。



- 要以步骤1屏幕中的变焦倍率进行拍摄，请完全按下快门按钮。
- 可通过以下方法调整释放[O]按钮时相机要恢复的变焦倍率：按住[O]按钮的同时移动变焦杆调整白框的大小。
- 要调整按[O]按钮时显示的区域，请访问MENU(📖29) > [📷]选项卡 > [O]辅助构图，然后从三个选项中选择一个。
- 在自拍模式(📖42)下，完全按下快门按钮后无法使用[O]按钮更改变焦倍率。

用前须知

基本应用指南

高级指南

相机的基本知识

自动模式/混合式自动模式

其他拍摄模式

P模式

Tv、Av和M模式

播放模式

Wi-Fi功能

设置菜单

附件

附录

索引





根据被摄体的移动自动变焦(自动变焦)

▶ 静止图像 ▶ 短片

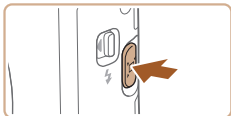

相机会自动变焦，以保持检测到面部(📖 77)在屏幕上以恒定尺寸显示。如果人物移近，相机将自动缩小图像，反之则自动放大图像。该恒定尺寸也可根据需要进行调整。



1 进入[]自动模式。

- 快速按一下[]按钮。
- 将显示[]。
- 检测到面部时，将显示白框。相机将自动变焦，以使人物(被摄体)始终显示在屏幕中。
- 检测到多个面部时，主被摄体将显示在白框中，其他面部(最多两个)将显示在灰框中。相机将自动变焦，以使多个人物始终显示在屏幕中。

2 拍摄。

- 拍摄完毕后仍会继续显示这些框，并且相机将自动变焦。
- 要取消此模式，再次按[]按钮。屏幕上会显示[ 自动: 关]。



- 在某些变焦倍率下，或者如果人物的头部倾斜或没有正面对相机，其面部可能不会以相对于屏幕的恒定尺寸显示。
- 短片记录期间，改变变焦倍率以及操作相机的声音会被记录。
- []自动设为开时，将不会显示某些拍摄信息，同时无法配置某些拍摄设置。
- 如果在拍摄短片时检测到多个面部，相机则不会自动变焦以使多个人物显示在屏幕中。
- 使用连续拍摄功能时，无法使用自动变焦。



- 如果在步骤1中检测到多个面部，请按[]按钮选择要进行自动变焦的面部。
- 如果相机检测到的人物向屏幕边缘移动，相机将缩小图像，以保证人物位于画面之中。
- 在自拍模式(📖 42)下，完全按下快门按钮后将无法改变变焦倍率。
- 为使被摄体显示在屏幕上，可能无法保证面部大小，具体取决于拍摄条件和被摄体移动情况。
- 如果相机无法检测到面部，将进行任意位置的变焦移动并在检测到面部时停止变焦。

用前须知

基本应用指南

高级指南

相机的基本知识

自动模式/混合式自动模式

其他拍摄模式

P模式

Tv、Av和M模式

播放模式

Wi-Fi功能

设置菜单

附件

附录

索引



调整恒定面部显示尺寸



- 设置[自动: 开]时, 按[][]按钮选择所需选项。
- 相机会自动变焦, 以将面部调整为指定尺寸。

自动	相机将根据人物(被摄体)的移动自动变焦, 以使人物显示在屏幕中。 检测到多个面部时, 相机将自动变焦以使多个人物显示在屏幕中。
面部	放大面部, 直至可清晰显示面部表情。
上半身	缩小面部, 直至可显示人物的上半身。
全身	缩小面部, 直至可显示人物的全身。
手动	通过移动变焦杆将面部调整为指定尺寸。移动变焦杆, 然后在获得所需尺寸后松开变焦杆。



- 也可通过MENU(29) > []选项卡 > [自动设置] > [自动变焦]调整面部尺寸。可以选择[关]以关闭此功能, 仅使用“使用自动变焦轻松地重新捕捉被摄体(搜寻辅助)”(41)中所述的功能。
- 选择了[面部]、[上半身]或[全身]时, 可使用变焦杆放大或缩小图像, 但释放变焦杆后, 将会在数秒之内恢复至原始变焦倍率。
- 记录短片时按[]按钮, 可清除指定的面部尺寸。
- 记录短片时无法更改面部尺寸。

使用自动变焦轻松地重新捕捉被摄体(搜寻辅助)

▶ 静止图像 ▶ 短片

如果在放大过程中跟丢被摄体, 移动相机寻找时, 相机会自动缩小图像以便找回被摄体。



1 进入[]自动模式(40)。

2 寻找跟丢的被摄体。

- 移动相机寻找被摄体时, 相机会缩小图像以便找回被摄体。

3 重新捕捉被摄体。

- 当找到被摄体并停止移动相机时, 相机将再次放大图像。

4 拍摄。

- 要取消此模式, 再次按[]按钮。屏幕上会显示[自动: 关]。

用前须知

基本应用指南

高级指南

相机的基本知识

自动模式/混合式自动模式

其他拍摄模式

P模式

Tv、Av和M模式

播放模式

Wi-Fi功能

设置菜单

附件

附录

索引





- 如果检测到的面部周围显示[]，即使移动相机，也不会自动缩小图像。
- 关闭“根据被摄体的移动自动变焦(自动变焦)”(40)中所述的功能时，检测到的面部周围会显示[]，并且移动相机时可自动缩小图像。
- 半按快门按钮时无法进行变焦。
- 要关闭此功能，并仅使用“根据被摄体的移动自动变焦(自动变焦)”(40)中所述的功能，请选择MENU(29) > [相机]选项卡 > [C]自动设置 > [搜寻辅助] > [关]。

使用自拍

▶ 静止图像 ▶ 短片

使用自拍功能，拍摄者可加入合影，还可进行其他定时拍摄。相机将在按下快门按钮约10秒后拍摄。



1 进行设置。

- 按[]按钮后，选择[] (按[][]按钮或转动[]转盘)，然后按[]按钮。
- 设置完成后，将显示[]。

2 拍摄。

- 拍摄静止图像时：半按快门按钮对焦被摄体，然后完全按下快门按钮。
- 拍摄短片时：按短片按钮。
- 启动自拍后，指示灯将闪烁且相机会响起自拍声音。
- 拍摄前2秒，指示灯闪烁的速度及自拍声音的频率会加快。(闪光灯闪光时，指示灯仍保持亮起。)
- 要在启动自拍后取消拍摄，按[MENU]按钮。
- 要恢复到原来的设置，在步骤1中选择[]。



■ 使用自拍防止相机抖动

▶ 静止图像 ▶ 短片

此选项会在按下快门按钮后延迟约2秒再释放快门。如果按下快门按钮时相机不稳定，也不会影响拍摄。

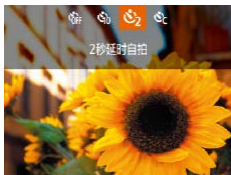

- 按照“使用自拍”(42)中步骤1的操作选择[]。
- 设置完成后，将显示[]。
- 按照“使用自拍”(42)中步骤2的操作进行拍摄。

用前须知

基本应用指南

高级指南

相机的基本知识

自动模式/混合式自动模式

其他拍摄模式

P模式

Tv、Av和M模式

播放模式

Wi-Fi功能

设置菜单

附件

附录

索引



自定义自拍

▶ 静止图像 ▶ 短片

可指定自拍延迟时间(0–30秒)和拍摄数量(1–10张)。

1 选择[Cc]。

- 按照“使用自拍”(42)中步骤1的操作选择[Cc]，然后按[MENU]按钮。



2 进行设置。

- 按[▲][▼]按钮选择延迟时间或拍摄张数。
- 按[◀][▶]按钮或转动[●]转盘选择值，然后按[⊕]按钮。
- 设置完成后，将显示[Cc]。
- 按照“使用自拍”(42)中步骤2的操作进行拍摄。



- 使用自拍功能记录短片时，相机将在指定的延迟时间过后开始记录，但指定拍摄张数的操作无效。



- 指定拍摄多张图像时，亮度和白平衡通过第一张图像确定。如果闪光灯闪光，或者指定拍摄多张图像时，需要更多的时间才能拍摄下一张图像。存储卡已满时，拍摄将自动停止。
- 如果指定的延迟时间超过2秒，则在拍摄前2秒，指示灯闪烁的速度及自拍声音的频率会加快。(闪光灯闪光时，指示灯仍保持亮起。)

连续拍摄

▶ 静止图像 ▶ 短片

在[AUTO]模式下，持续完全按下快门按钮可进行连续拍摄。有关连续拍摄速度的详细信息，请参阅“相机”(171)。



1 进行设置。

- 按[⊕]按钮，在菜单中选择[AJ]，然后选择[Q]。(28)。
- 设置完成后，将显示[Q]。

2 拍摄。

- 持续完全按下快门按钮进行连续拍摄。



- 连续拍摄时，相机将对焦、曝光和色彩锁定在半按快门按钮时所确定的位置/等级。
- 不能与自拍(42)一起使用。
- 根据拍摄条件、相机设置和变焦位置，拍摄可能暂时停止，或连续拍摄的速度可能会变慢。
- 随着拍摄图像数量的增加，拍摄速度可能会变慢。
- 如果闪光灯闪光，拍摄速度可能会变慢。
- 多区域白平衡(32)不可用。同样，[汞灯校正](50)设置为[关]且无法更改。

用前须知

基本应用指南

高级指南

相机的基本知识

自动模式/混合式自动模式

其他拍摄模式

P模式

Tv、Av和M模式

播放模式

Wi-Fi功能

设置菜单

附件

附录

索引



■ 播放期间的图像显示

单次连拍的多张图像将归纳为一个组，仅会显示该组中拍摄的第一张图像。屏幕左上角将显示[SET]，表明该图像是编组图像中的一张。



- 如果删除一张编组的图像(📖98)，将同时删除该组内所有的图像。删除图像时请务必谨慎。



- 编组的图像可逐张播放(📖92)和解除编组(📖92)。
- 如果保护(📖96)一张编组的图像，将对该组内的所有图像进行保护。
- 使用图像搜索(📖91)或关联播放(📖95)播放编组的图像时，可逐张进行观看。这种情况下，图像会被临时解除编组。
- 以下操作不能用于已编组图像：编辑面部识别信息(📖93)、放大(📖94)、将图像标记为收藏图像(📖101)、编辑(📖102)、打印(📖147)、设置单张图像打印(📖151)或添加至相册(📖152)。要执行这些操作，请逐张观看编组的图像(📖92)或先取消编组(📖92)。

使用面部识别功能

如果事先注册某个人物，则拍摄时相机会检测该人物的面部，并优先针对该人物调整对焦、亮度和色彩。在[AUTO]模式下，相机可根据注册的出生年月检测到婴幼儿和儿童，并在拍摄时调整为最适合他们的设置。

此功能也可用于在大量图像中搜索已注册的特定人物(📖91)。事先注册人物还便于您轻松选取该人物创建故事集锦相册(📖108)。

人物信息

- 通过面部识别功能注册的面部图像信息(面部信息)以及人物信息(姓名、出生年月)等将保存在相机中。此外，检测到注册的人物时，他们的姓名会记录至静止图像。如果使用面部识别功能，则在与他人共享相机或图像时，以及将这些图像上传至众多用户可以浏览的网络时，请务必小心谨慎。
- 使用面部识别功能后丢弃相机或转交给他人时，请务必删除相机上的所有信息(注册的面部、姓名和出生年月)(📖48)。

用前须知

基本应用指南

高级指南

相机的基本知识

自动模式/混合式自动模式

其他拍摄模式

P模式

Tv、Av和M模式

播放模式

Wi-Fi功能

设置菜单

附件

附录

索引



注册面部识别信息

使用面部识别功能可注册最多12个人的信息(面部信息、姓名、出生年月)。

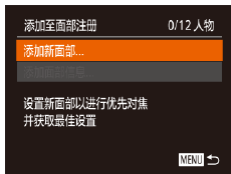
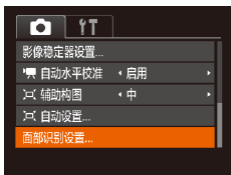

1 访问设置屏幕。

- 按[MENU]按钮, 在[📷]选项卡中选择[面部识别设置], 然后按[⏏]按钮(📖29)。

- 按[▲][▼]按钮或转动[🔍]转盘选择[添加至面部注册], 然后按[⏏]按钮。

- 按[▲][▼]按钮或转动[🔍]转盘选择[添加新面部], 然后按[⏏]按钮。

2 注册面部信息。

- 将相机对准要注册的人物, 使其面部处于屏幕中央的灰框内。
- 人物面部上的白框表示该面部已被识别。确保人物的面部上显示白框, 然后进行拍摄。
- 如果面部未被识别, 则无法注册面部信息。

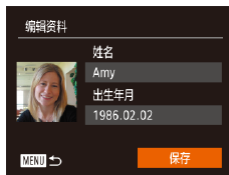

- 屏幕上显示[注册?]后, 按[◀][▶]按钮或转动[🔍]转盘选择[确定], 然后按[⏏]按钮。

- 将显示[编辑资料]屏幕。

3 注册人物的姓名和出生年月。

- 按[⏏]按钮访问键盘, 然后输入姓名(📖30)。

- 要注册出生年月, 在[编辑资料]屏幕中选择[出生年月](按[▲][▼]按钮或转动[🔍]转盘), 然后按[⏏]按钮。

- 按[◀][▶]按钮选择选项。

- 按[▲][▼]按钮或转动[🔍]转盘指定日期。

- 完成操作后, 按[⏏]按钮。

4 保存设置。

- 按[▲][▼]按钮或转动[🔍]转盘选择[保存], 然后按[⏏]按钮。

- 屏幕上显示提示信息后, 按[◀][▶]按钮或转动[🔍]转盘选择[是], 然后按[⏏]按钮。

用前须知

基本应用指南

高级指南

相机的基本知识

自动模式/混合式自动模式

其他拍摄模式

P模式

Tv、Av和M模式

播放模式

Wi-Fi功能

设置菜单

附件

附录

索引



5 继续注册面部信息。

- 要继续注册表情或角度等面部信息(最多可再注册4个),请重复步骤2。
- 如果添加多种面部信息,则注册的面部更容易识别。除了面部的正面图像外,可添加稍斜角度的面部图像、微笑时以及在室内和室外时的面部图像。



- 执行步骤2时,闪光灯不会闪光。
- 如果未在步骤3中注册出生年月,则[AUTO]模式下将不会显示婴幼儿或儿童图标(📖36)。



- 可覆盖已注册的面部信息,另外,如果未注册满5个面部信息,还可在以后进行添加(📖45)。

拍摄

如果事先注册了某个人物,则拍摄时相机会优先将该人物确定为主被摄体,并针对该人物调整最佳的对焦、亮度和色彩。



- 将相机对准人物时,如果相机检测到注册的人物,便会显示他们的姓名(最多3个)。
- 拍摄。
- 显示的姓名将记录至静止图像。在检测到人物的情况下,即使他们的姓名未显示,这些姓名(最多5个)也会记录至图像。



- 如果其他人已与注册的人物具有相似的面部特征,则他们也可能被错误地检测为已注册的人物。



- 如果所捕捉的图像或场景与注册的面部信息相差过大,则可能无法正确检测到已注册的人物。
- 如果检测不到注册的面部,或者检测困难时,请使用新的面部信息覆盖已注册的信息。在即将拍摄时注册面部信息,会更容易检测到注册的面部。
- 如果在一个人物被错误检测为其他人物的情况下继续进行拍摄,可在播放过程中编辑或删除记录至图像的姓名(📖93)。
- 随着婴幼儿和儿童的成长,其面部变化也较快,因此应定期更新其面部信息(📖45)。
- 如果不希望将姓名记录至静止图像,请在[📷]选项卡中选择[面部识别设置],然后依次选择[面部识别]和[关]。
- 可在播放屏幕(简单信息显示)(📖88)中查看已记录至图像的姓名。
- 在[📷]模式下,姓名不会显示在拍摄屏幕上,但将会记录至静止图像中。
- 连续拍摄(📖43、📖80)中记录的姓名将记录在与第一张图像相同的位置。即使被摄体移动,其他图像中记录的姓名也将记录在与第一张图像相同的位置。

查看和编辑注册的信息



1 访问[查看/编辑信息]屏幕。

- 按照“注册面部识别信息”(📖45)中步骤1的操作选择[查看/编辑信息],然后按[📷]按钮。

用前须知

基本应用指南

高级指南

相机的基本知识

自动模式/混合式自动模式

其他拍摄模式

P模式

Tv、Av和M模式

播放模式

Wi-Fi功能

设置菜单

附件

附录

索引





2 选择人物，查看或编辑其信息。

- 按[▲][▼][◀][▶]按钮或转动[●]转盘选择要查看或编辑其信息的人物，然后按[⊕]按钮。

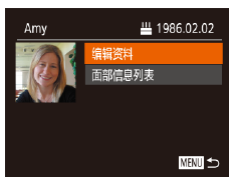

3 根据需要查看或编辑信息。

- 要查看姓名或出生年月，选择[编辑资料](按[▲][▼]按钮或转动[●]转盘)，然后按[⊕]按钮。可以在显示的屏幕中按照“注册面部识别信息”(45)中步骤3的描述编辑姓名或出生年月。
- 要查看面部信息，选择[面部信息列表](按[▲][▼]按钮或转动[●]转盘)，然后按[⊕]按钮。在显示的屏幕上按[⊕]按钮后，按[▲][▼][◀][▶]按钮或转动[●]转盘选择要删除的面部信息，然后按[⊕]按钮。屏幕上显示[删除?]后，按[◀][▶]按钮或转动[●]转盘选择[确定]，然后按[⊕]按钮删除面部信息。



- 即使在[编辑资料]中更改了姓名，之前已拍摄图像中记录的姓名将保持不变。

■ 覆盖和添加面部信息

可使用新的面部信息覆盖现有的面部信息。应定期更新面部信息，尤其对于婴幼儿和儿童。因为其面部会随着成长发生较大变化。

如果尚未注册满5个面部信息，还可继续进行添加。

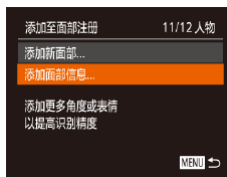

1 访问[添加面部信息]屏幕。

- 按照“注册面部识别信息”(45)中步骤1的操作选择[添加面部信息]，然后按[⊕]按钮。

2 选择人物，覆盖其面部信息。

- 按[▲][▼][◀][▶]按钮或转动[●]转盘选择要覆盖其面部信息的人物的姓名，然后按[⊕]按钮。
- 如果已经注册了5个面部信息，会出现一条提示信息。选择[确定](按[◀][▶]按钮或转动[●]转盘)，然后按[⊕]按钮。
- 如果注册的面部信息少于5个，请转至步骤4添加面部信息。

3 选择要覆盖的面部信息。

- 按[▲][▼][◀][▶]按钮或转动[●]转盘选择要覆盖的面部信息，然后按[⊕]按钮。

用前须知

基本应用指南

高级指南

相机的基本知识

自动模式/混合式自动模式

其他拍摄模式

P模式

Tv、Av和M模式

播放模式

Wi-Fi功能

设置菜单

附件

附录

索引





4 注册面部信息。

- 按照“注册面部识别信息” (📖 45) 中步骤2的操作进行拍摄, 然后注册新的面部信息。
- 如果添加多种面部信息, 则注册的面部更容易识别。除了面部的正面图像外, 可添加稍斜角度的面部图像、微笑时以及在室内和室外时的面部图像。



- 如果已注册满全部5个面部信息, 则无法再进行添加。按照上述步骤覆盖面部信息。
- 注册的面部信息不满5个时, 可按照上述步骤注册新的面部信息。但在该情况下无法覆盖任何已有的面部信息, 因此请不要尝试进行覆盖, 而是先删除不需要的已有信息 (📖 46), 然后根据需要进行新的注册 (📖 45)。

删除注册的信息

可删除注册到面部识别的信息(面部信息、姓名、出生年月)。但是, 之前已拍摄图像中记录的姓名不会被删除。



1 访问[删除信息]屏幕。

- 按照“注册面部识别信息” (📖 45) 中步骤1的操作选择[删除信息]。

2 选择人物, 删除其信息。

- 按[▲][▼][◀][▶]按钮或转动[🌀]转盘选择要删除的人物的姓名, 然后按[⏻]按钮。
- 屏幕上显示[删除?]后, 按[◀][▶]按钮或转动[🌀]转盘选择[确定], 然后按[⏻]按钮。



- 如果删除已注册人物的信息, 则将无法显示这些人物的姓名 (📖 90)、覆盖这些人物的信息 (📖 93) 或搜索包含这些人物的图像 (📖 91)。



- 也可以在图像信息中删除姓名 (📖 93)。

用前须知

基本应用指南

高级指南

相机的基本知识

自动模式/混合式自动模式

其他拍摄模式

P模式

Tv、Av和M模式

播放模式

Wi-Fi功能

设置菜单

附件

附录

索引



图像自定义功能

更改纵横比

▶ 静止图像 ▶ 短片

按照以下方法更改图像的纵横比(宽高比)。



- 按[**FUNC SET**]按钮，在菜单中选择[**4:3**]，然后选择所需选项(📖28)。
- 设置完成后，屏幕的纵横比将会更新。
- 要恢复到原来的设置，重复此操作，但需要选择[**4:3**]。

16:9	适合在宽屏高清电视机或类似显示设备上显示。
3:2	与35mm胶片相同的纵横比。适合打印约12.7×17.8 cm或明信片尺寸的图像。
4:3	相机屏幕本身的纵横比。适合在标清电视机或类似显示设备上显示。也适合在约8.9×12.7 cm或A系列尺寸纸张上打印图像。
1:1	正方形纵横比。



- 在[**短片**]模式下不可用。

更改图像分辨率(大小)

▶ 静止图像 ▶ 短片

按照以下方法从4个级别中选择图像分辨率。有关分辨率设置不同的图像在存储卡上可存储的张数，请参阅“每张存储卡的可拍摄张数”(📖173)。

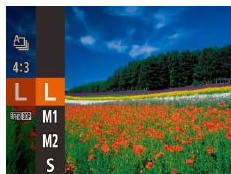

- 按[**FUNC SET**]按钮，在菜单中选择[**L**]，然后选择所需选项(📖28)。
- 此时将显示所配置的选项。
- 要恢复到原来的设置，重复此操作，但需要选择[**L**]。

如何根据纸张尺寸选择分辨率(用于4:3图像)

L	A2
M1	A3 – A5
M2	8.9×12.7 cm、12.7×17.8 cm、明信片尺寸
S	适用于电子邮件及类似用途的图像



- 在[**短片**]模式下不可用。

用前须知

基本应用指南

高级指南

相机的基本知识

自动模式/混合式自动模式

其他拍摄模式

P模式

Tv、Av和M模式

播放模式

Wi-Fi功能

设置菜单

附件

附录

索引



校正汞灯造成的偏绿图像区域

▶ 静止图像 ▶ 短片

在[AUTO]模式下，夜景照片中的被摄体或背景因汞灯照明可能导致色调偏绿。使用多区域白平衡可在拍摄时自动校正这样的偏绿色调。

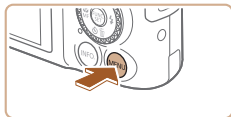

- 按[MENU]按钮，在[📷]选项卡中选择[汞灯校正]，然后选择[开] (📖29)。
- 设置完成后，将显示[📶]。
- 要恢复到原来的设置，重复此操作，但需要选择[关]。



- 拍摄完汞灯照明的场景后，应将[汞灯校正]重新设为[关]。否则可能会错误校正并非由汞灯引起的绿色调。



- 建议先试拍几张，确保获得理想的效果。
- 在连续拍摄时 (📖43)，此设置将设置为[关]且无法更改。

更改短片图像画质

▶ 静止图像 ▶ 短片

有3种图像画质设置可用。有关图像画质不同的短片在存储卡上可记录的最大短片时长，请参阅“每张存储卡的记录时间” (📖174)。

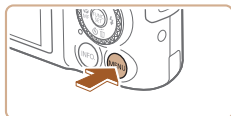

- 按[📷]按钮，在菜单中选择[📺 FHD 60P]，然后选择所需选项 (📖28)。
- 此时将显示所配置的选项。
- 要恢复到原来的设置，重复此操作，但需要选择[📺 FHD 30P]。

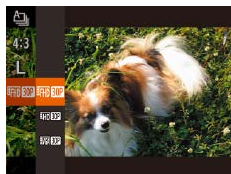

图像画质	分辨率	帧频	含义
📺 FHD 60P	1920×1080	30帧/秒	用于全高清拍摄
📺 FHD 30P	1280×720	30帧/秒	用于高清拍摄
📺 VGA 30P	640×480	30帧/秒	用于标清拍摄



- 在[📺 FHD 30P]和[📺 FHD 60P]模式下，屏幕的顶部和底部会显示黑条。黑条表示拍摄时不会记录的图像区域。
- [📺 FHD 60P]在[📷]模式中也可用，可使动作更加流畅 (📖66)。

用前须知

基本应用指南

高级指南

相机的基本知识

自动模式/混合式自动模式

其他拍摄模式

P模式

Tv、Av和M模式

播放模式

Wi-Fi功能

设置菜单

附件

附录

索引



实用的拍摄功能

显示网格线

▶ 静止图像 ▶ 短片

拍摄时可在屏幕上显示网格线，用来标示垂直和水平位置。

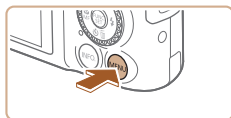

- 按[MENU]按钮，在[📷]选项卡中选择[网格线]，然后选择[开] (📖29)。
- 设置完成后，网格线会显示在屏幕上。
- 要恢复到原来的设置，重复此操作，但需要选择[关]。



- 拍摄的图像中不会记录网格线。

放大对焦区域

▶ 静止图像 ▶ 短片

可半按快门按钮放大自动对焦框内的图像区域，从而查看对焦。

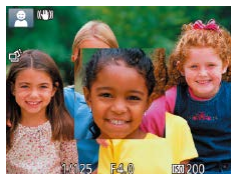
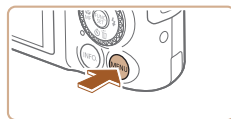

1 进行设置。

- 按[MENU]按钮，在[📷]选项卡中选择[自动对焦点放大]，然后选择[开] (📖29)。

2 查看对焦。

- 半按快门按钮。此时检测为主被摄体的面部会放大。
- 要恢复到原来的设置，在步骤1中选择[关]。



- 半按快门按钮时，对焦区域在以下情况下不会放大。
 - 如果没有检测到面部、人物距离相机太近而导致面部在屏幕上显示过大，或者相机检测到被摄体移动
 - 使用数码变焦时(📖38)
 - 使用自动跟踪对焦时(📖78)
 - 使用电视机作为显示器时(📖142)
- 在[👤]模式下不可用。

用前须知

基本应用指南

高级指南

相机的基本知识

自动模式/混合式自动模式

其他拍摄模式

P模式

Tv、Av和M模式

播放模式

Wi-Fi功能

设置菜单

附件

附录

索引



关闭自动水平校准功能

▶ 静止图像 ▶ 短片

通常情况下，在记录过程中使用自动水平校准功能可使短片图像保持水平。要取消该功能，请选择[关闭]。



- 按[MENU]按钮，在[📷]选项卡中选择[自动水平校准]，然后选择[关闭](📖29)。



- 短片记录开始后，图像显示区域发生变化，被摄体放大(📖53)。

更改影像稳定器模式设置

▶ 静止图像 ▶ 短片

■ 关闭影像稳定器

将相机稳固放置时(如安装在三脚架上进行拍摄)，应将影像稳定效果设为[关]，以关闭影像稳定器。

1 访问设置屏幕。

- 按[MENU]按钮，在[📷]选项卡中选择[影像稳定器设置]，然后按[⊕]按钮(📖29)。

2 进行设置。

- 按[▲][▼]按钮或转动[🔘]转盘选择[影像稳定器模式]，然后按[◀][▶]按钮选择[关]。



常开	相机会根据拍摄条件自动应用最佳的影像稳定效果(智能影像稳定器)(📖37)。
关	关闭影像稳定器。

用前须知

基本应用指南

高级指南

相机的基本知识

自动模式/混合式自动模式

其他拍摄模式

P模式

Tv、Av和M模式

播放模式

Wi-Fi功能

设置菜单

附件

附录

索引



开始短片记录后不改变被摄体的尺寸

▶ 静止图像 ▶ 短片

通常情况下，短片记录开始后，图像显示区域会发生变化，被摄体会被放大，以尽可能使图像保持水平并校正明显的相机抖动。要在短片记录开始后不改变被摄体的尺寸，可以降低影像稳定效果并取消自动水平校准。



- 按照“关闭自动水平校准功能”（[52](#)）中所述将[**P**] [自动水平校准]设为[关闭]。
- 按照“关闭影像稳定器”（[52](#)）中的步骤1访问[影像稳定器设置]屏幕。
- 选择[动态影像稳定器]，然后选择[低]（[29](#)）。



- 将[影像稳定器模式]设为[关]，也可在开始记录后不改变被摄体的尺寸。
- [影像稳定器模式]设置为[关]（[52](#)）时，无法使用[动态影像稳定器]。
- 当短片画质为[4K/30P]时，该选项将设为[标准]且无法更改。

自定义相机操作

可按照以下方法在菜单屏幕的[**☑**]选项卡中自定义拍摄功能。有关菜单功能的详细说明，请参阅“使用菜单屏幕”（[29](#)）。

关闭自动对焦辅助光

▶ 静止图像 ▶ 短片

在低光照条件下半按快门按钮时，指示灯会亮起以辅助对焦。可关闭此灯。



- 按[MENU]按钮，在[**☑**]选项卡中选择[自动对焦辅助光]，然后选择[关]（[29](#)）。
- 要恢复到原来的设置，重复此操作，但需要选择[开]。

用前须知

基本应用指南

高级指南

相机的基本知识

自动模式/混合式自动模式

其他拍摄模式

P模式

Tv、Av和M模式

播放模式

Wi-Fi功能

设置菜单

附件

附录

索引



关闭防红眼灯

▶ 静止图像 ▶ 短片

在低光照条件下使用闪光灯拍摄时，防红眼灯会亮起，以减轻红眼。可关闭此灯。

1 访问[闪光灯设置]屏幕。

- 按[MENU]按钮，在[📷]选项卡中选择[闪光灯设置]，然后按[Ⓜ]按钮(📖29)。



2 进行设置。

- 选择[关](📖29)。
- 要恢复到原来的设置，重复此操作，但需要选择[开]。

更改拍摄后图像显示的風格

▶ 静止图像 ▶ 短片

可更改拍摄后立即显示的图像的显示时间及显示的信息。

更改拍摄后图像显示时间的长短

1 访问[拍摄后确认图像]屏幕。

- 按[MENU]按钮，在[📷]选项卡中选择[拍摄后确认图像]，然后按[Ⓜ]按钮(📖29)。



2 进行设置。

- 选择[显示时间]，然后按[◀|▶]按钮选择所需选项。
- 要恢复到原来的设置，重复此操作，但需要选择[快速]。



快速	短暂显示图像，当相机可再次拍摄时立即结束显示。
2秒、4秒、8秒	以指定的时间显示图像。即使正在显示拍摄的图像，也可再次半按快门按钮拍摄下一张图像。
继续显示	图像会一直显示直到半按快门按钮为止。
关	拍摄后不显示图像。

用前须知

基本应用指南

高级指南

相机的基本知识

自动模式/混合式自动模式

其他拍摄模式

P模式

Tv、Av和M模式

播放模式

Wi-Fi功能

设置菜单

附件

附录

索引

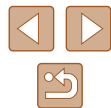

更改拍摄后显示的屏幕

按照以下方法更改拍摄后显示图像的方式。

1 将[显示时间]设为[2秒]、[4秒]、[8秒]或[继续显示]([161](#))。

2 进行设置。

- 按[▲][▼]按钮或转动[DISP]转盘选择[显示信息]。按[◀][▶]按钮选择所需的选项。
- 要恢复到原来的设置，重复此操作，但需要选择[关]。

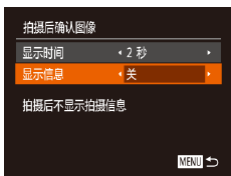

关	仅显示图像。
详细	显示拍摄详细信息(161)。



- 当[显示时间]([161](#))设为[关]或[快速]时，[显示信息]会设置为[关]且无法更改。
- 拍摄后显示图像时，按[INFO]按钮可切换显示信息。请注意，不会更改[显示信息]的设置。也可以按[▼]按钮删除图像，或按[DISP]按钮保护图像([196](#))或将图像标记为收藏图像([101](#))。

用前须知

基本应用指南

高级指南

相机的基本知识

自动模式/混合式自动模式

其他拍摄模式

P模式

Tv、Av和M模式

播放模式

Wi-Fi功能

设置菜单

附件

附录

索引

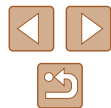

其他拍摄模式

在多种场景下更加高效地拍摄，使用特别的图像效果拍摄更加精彩的图像，或使用特殊功能捕捉图像



自定义亮度/色彩(实时显示控制)

▶ 静止图像 ▶ 短片

按照以下方法，可在拍摄时轻松自定义图像的亮度或色彩。



1 进入[LIVE]模式。

- 将模式转盘设置为[LIVE]。

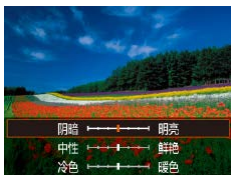

2 进行设置。

- 按[]按钮访问设置屏幕。按[] []按钮选择设置项目，然后在注视屏幕的同时按[][]按钮或转动[]转盘调整值。
- 按[]按钮。

3 拍摄。

亮度	要使图像变得更亮，将水平值向右调整；要使图像变得更暗，将水平值向左调整。
颜色	要使图像变得更鲜艳，将水平值向右调整；要使图像变得更淡，将水平值向左调整。
色调	要使图像具有偏红的暖色调，将水平值向右调整；要使图像具有偏蓝的冷色调，将水平值向左调整。

用前须知

基本应用指南

高级指南

相机的基本知识

自动模式/混合式自动模式

其他拍摄模式

P模式

Tv、Av和M模式

播放模式

Wi-Fi功能

设置菜单

附件

附录

索引

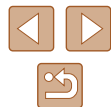

自动应用效果(创意拍摄)

▶ 静止图像 ▶ 短片

在每次拍摄时享受多张不同图像带来的乐趣

相机会确定被摄体和拍摄条件，自动应用特殊效果并重新进行构图，以强调被摄体。每次拍摄会记录六张静止图像。使用由相机确定的设置拍摄多张带有不同效果的静止图像。



1 进入[创意]模式。

- 将模式转盘设置为[创意]。

2 拍摄。

- 完全按下快门按钮。拍摄时，会响起三次快门声音。
- 依次显示六张图像后，这些图像将同时显示约2秒钟。
- 要在半按快门按钮之前一直保持图像的显示，请按[INFO]按钮。要选择一张图像并全屏显示，可按[▲][▼][◀][▶]按钮或转动[转盘]，然后按[OK]按钮。
- 按[MENU]按钮即可返回之前的显示。



- 当闪光灯闪光时，拍摄需要一些时间，请拿稳相机直到响起三次快门声音。
- 这六张图像将作为一组进行管理(92)。
- 步骤2中所述六张图像的同时显示只会在拍摄后的短时间内出现。

选择效果

可为在[创意]模式下拍摄的图像选择效果。



- 选择[创意]模式后，按[INFO]按钮。
- 按[◀][▶]按钮或转动[转盘]选择效果，然后按[OK]按钮。

📷 自动	所有效果
📷 复古	使图像具有旧照片的效果
📷 单色	将图像处理为单色
📷 特殊	醒目、独特的图像
📷 自然	柔和、自然的图像

用前须知

基本应用指南

高级指南

相机的基本知识

自动模式/混合式自动模式

其他拍摄模式

P模式

Tv、Av和M模式

播放模式

Wi-Fi功能

设置菜单

附件

附录

索引



记录具有不同效果的短片

记录短片时，相机将确定被摄体和拍摄条件，并自动添加滤镜和效果(例如以慢镜头或快镜头播放)。记录了数个短片后，最多可自动合并四个短片以创建一个15–25秒的创意拍摄短片。注意，该模式下不会记录声音。

1 进入[短片]模式。

- 将模式转盘设置为[短片]。

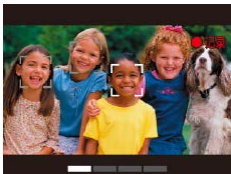

2 记录第一个短片。

- 按短片按钮。记录开始，同时屏幕上会显示指示条以指示已拍摄时间。
- 记录在3–6秒内自动停止。

3 记录第二到第四个短片。

- 重复步骤2三次，共记录四个短片。



- 即使当天没有记录四个短片，日期更改后，创意拍摄短片也将保存为单独的文件。



- 通常在短片1–4中应用一致的效果，但也可更改每个短片的效果(📖57)。
- 可编辑单个片段(📖107)。

播放创意拍摄短片

可以选择和播放放在[短片]模式下记录的创意拍摄短片(📖89)。

移动的被摄体(运动)

▶ 静止图像 ▶ 短片

相机对焦于移动的被摄体后连续拍摄。



1 进入[S]模式。

- 将模式转盘设置为[S]。



2 对焦。

- 半按快门按钮时，相机会针对显示蓝色对焦框的位置持续调整对焦和图像亮度。

3 拍摄。

- 持续完全按下快门按钮进行连续拍摄。



- 在[S]模式下，图像可能会显得比较粗糙，这是因为提高了ISO感光度(📖72)以适应拍摄条件。
- 有关[S]模式下拍摄范围的详细信息，请参阅“拍摄范围”(📖173)。
- 连续拍摄后可能要延迟片刻才能再次拍摄。注意，某些类型的存储卡在拍摄下一张图像之前的延迟时间可能会更长。
- 根据拍摄条件、相机设置和变焦位置，拍摄速度可能会变慢。
- 即使使用[自动]模式(📖40)进行拍摄，也不支持连续拍摄。

用前须知

基本应用指南

高级指南

相机的基本知识

自动模式/混合式自动模式

其他拍摄模式

P模式

Tv、Av和M模式

播放模式

Wi-Fi功能

设置菜单

附件

附录

索引



特殊场景

选择符合拍摄场景的模式，相机会自动进行设置以实现最佳的拍摄。



1 进入[SCN]模式。

- 将模式转盘设置为[SCN]。

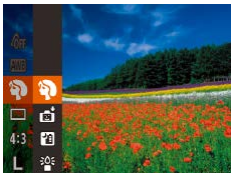

2 选择拍摄模式。

- 按[]按钮，在菜单中选择[]，然后选择拍摄模式(28)。

3 拍摄。

拍摄人像(人像)

▶ 静止图像 ▶ 短片

- 以柔和的效果拍摄人物照。



不使用三脚架拍摄夜景(手持夜景)

▶ 静止图像 ▶ 短片

- 无需稳固放置相机(例如使用三脚架)，即可拍摄美丽的夜景或夜景下的人像。
- 通过合成多张连续拍摄图像，降低相机抖动的影响及图像噪点，生成一张图像。



在低光照下拍摄(低光照)

▶ 静止图像 ▶ 短片

- 即使在低光照条件下，也可显著降低相机和被摄体抖动造成的影响。



拍摄焰火(焰火)

▶ 静止图像 ▶ 短片

- 可拍摄出色彩鲜艳的焰火。



- 与其他模式下的拍摄效果相比，[]模式下的被摄体显得更大。
- 在[]模式下，图像可能会显得比较粗糙，这是因为提高了ISO感光度(72)以适应拍摄条件。
- 在[]模式下相机会连续拍摄，因此拍摄时请稳固握持相机。
- 在[]模式下，过于剧烈的抖动导致图像模糊或某些特定的拍摄条件可能会导致无法获得理想的拍摄结果。
- 在[]模式下，请将相机安装到三脚架上或采取其他措施保持相机稳固，从而防止相机抖动。此外，使用三脚架或采取其他措施固定相机时，应将[影像稳定器模式]设为[关](83)。



- 使用三脚架拍摄夜景时，采用[AUTO]模式获得的结果将优于[]模式(32)。
- 在[]模式下，分辨率为[**M**](2592×1944像素)且无法更改。
- 在[]模式下，尽管半按快门按钮时不会显示框，但仍可确定最佳对焦。

用前须知

基本应用指南

高级指南

相机的基本知识

自动模式/混合式自动模式

其他拍摄模式

P模式

Tv、Av和M模式

播放模式

Wi-Fi功能

设置菜单

附件

附录

索引



应用特殊效果

拍摄时可向图像添加多种效果。



1 选择拍摄模式。

- 按照“特殊场景”(P59)中步骤1-2的操作选择拍摄模式。

2 拍摄。

以鲜艳的色彩拍摄(极鲜艳色彩)

▶ 静止图像 ▶ 短片

- 以丰富、鲜艳的色彩拍摄。



海报效果拍摄(海报效果)

▶ 静止图像 ▶ 短片

- 可拍摄类似于旧海报或旧插图的照片。



- 在[👤]和[📄]模式下，建议先试拍几张图像，确保获得理想的效果。

以鱼镜头效果拍摄(鱼眼效果)

▶ 静止图像 ▶ 短片

可采用鱼镜头变形效果进行拍摄。

1 选择[👁]。

- 按照“特殊场景”(P59)中步骤1-2的操作选择[👁]。

2 选择效果的强弱。

- 按[INFO.]按钮后，选择效果的强弱(按[◀][▶]按钮或转动[🌀]转盘)，然后再次按[INFO.]按钮。
- 将显示应用效果后的预览图像。

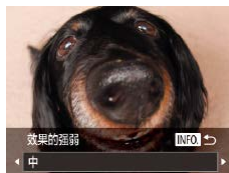

3 拍摄。



- 建议先试拍几张图像，确保获得理想的效果。

用前须知

基本应用指南

高级指南

相机的基本知识

自动模式/混合式自动模式

其他拍摄模式

P模式

Tv、Av和M模式

播放模式

Wi-Fi功能

设置菜单

附件

附录

索引



拍摄微缩模型效果的图像(微缩景观效果)

▶ 静止图像 ▶ 短片

通过虚化图像上所选区域上面和下面的部分获得微缩模型效果。在记录短片前，通过选择播放速度，也可使短片具有微缩模型效果。播放时，场景中的人和物将快速移动。注意，不会记录声音。

1 选择 $[L]$ 。

- 按照“特殊场景”(P.59)中步骤1-2的操作选择 $[L]$ 。
- 将显示白框，标示出不进行虚化的图像区域。



2 选择对焦区域。

- 按 $[INFO.]$ 按钮。
- 移动变焦杆调整框的大小，然后按 $[▲]$ $[▼]$ 按钮移动框。



3 要拍摄短片，选择短片播放速度。

- 按 $[MENU]$ 按钮，然后按 $[◀]$ $[▶]$ 按钮或转动 $[DISP.]$ 转盘选择速度。

4 返回拍摄屏幕，然后进行拍摄。

- 按 $[MENU]$ 按钮返回拍摄屏幕，然后进行拍摄。

■ 播放速度与预计播放时间(拍摄1分钟短片时)

速度	播放时间
5x	约12秒
10x	约6秒
20x	约3秒

短片的播放帧频为30帧/秒。



- 拍摄短片时，变焦功能不可用。请务必在拍摄之前设置变焦倍率。
- 建议先试拍几张图像，确保获得理想的效果。



- 要切换框的方向(从横向切换为竖向或者相反)，在步骤2中按 $[C]$ 按钮。可按 $[◀]$ $[▶]$ 按钮移动竖向显示的框。
- 竖握相机时，框的方向会改变。
- 纵横比为 $[4:3]$ 时，短片图像画质为 $[FVG]$ ；纵横比为 $[16:9]$ 时，短片图像画质为 $[FHD]$ (P.49)。这些图像画质设置无法更改。
- 在显示步骤2和步骤3中的屏幕时，或者在拍摄短片时，无法使用 $[Z]$ 按钮更改变焦倍率。

用前须知

基本应用指南

高级指南

相机的基本知识

自动模式/混合式自动模式

其他拍摄模式

P模式

Tv、Av和M模式

播放模式

Wi-Fi功能

设置菜单

附件

附录

索引



以玩具相机效果拍摄(玩具相机效果)

▶ 静止图像 ▶ 短片

此效果会使图像产生虚光现象(四角变暗、模糊)，同时更改整体色彩，从而使图像具有使用玩具相机拍摄的效果。

1 选择[📷]。

- 按照“特殊场景”(📖59)中步骤1-2的操作选择[📷]。



2 选择色调。

- 按[INFO.]按钮，选择色调(按[◀][▶]按钮或转动[🌀]转盘)，然后再次按[INFO.]按钮。
- 将显示应用效果后的预览图像。

3 拍摄。

标准	拍摄玩具相机效果的图像。
暖色	使图像比[标准]色调更偏向暖色系。
冷色	使图像比[标准]色调更偏向冷色系。

- ! 建议先试拍几张图像，确保获得理想的效果。

使用柔焦效果拍摄

▶ 静止图像 ▶ 短片

采用此功能拍摄图像时，效果如同在相机上安装了柔焦滤镜。可根据需要调整效果的强弱。

1 选择[🌫]。

- 按照“特殊场景”(📖59)中步骤1-2的操作选择[🌫]。



2 选择效果的强弱。

- 按[INFO.]按钮后，选择效果的强弱(按[◀][▶]按钮或转动[🌀]转盘)，然后再次按[INFO.]按钮。
- 将显示应用效果后的预览图像。

3 拍摄。

- ! 建议先试拍几张图像，确保获得理想的效果。

用前须知

基本应用指南

高级指南

相机的基本知识

自动模式/混合式自动模式

其他拍摄模式

P模式

Tv、Av和M模式

播放模式

Wi-Fi功能

设置菜单

附件

附录

索引



使用单色拍摄

▶ 静止图像 ▶ 短片

可拍摄黑白色调、棕褐色调或蓝白色调的图像。

1 选择[]。

- 按照“特殊场景”(📖59)中步骤1-2的操作选择[]。



2 选择色调。

- 按[INFO.]按钮，选择色调(按[◀][▶]按钮或转动[]转盘)，然后再次按[INFO.]按钮。
- 将显示应用效果后的预览图像。

3 拍摄。

黑白模式	拍摄黑白色调的图像。
旧照片模式	拍摄棕褐色调的图像。
蓝色	拍摄蓝白色调的图像。

用于其他用途的特殊模式

检测到面部后自动拍摄(自动快门)

▶ 静止图像 ▶ 短片



检测到笑脸后自动拍摄(笑脸)

▶ 静止图像 ▶ 短片

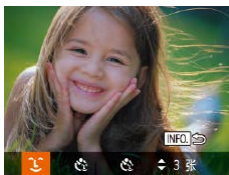
检测到笑脸后，无需按下快门按钮，相机即会自动拍摄。



1 选择[]。

- 按照“特殊场景”(📖59)中步骤1-2的操作选择[]，然后按[INFO.]按钮。
- 按[◀][▶]按钮或转动[]转盘选择[]，然后按[INFO.]按钮。
- 此时相机进入拍摄待机模式，屏幕上将显示[正在检测笑脸]。

2 将相机对准人物。

- 每当相机检测到笑脸时，即会在指示灯亮起后自动拍摄。
- 要暂停笑脸检测，按[▼]按钮。再次按[▼]按钮可恢复笑脸检测。



用前须知

基本应用指南

高级指南

相机的基本知识

自动模式/混合式自动模式

其他拍摄模式

P模式

Tv、Av和M模式

播放模式

Wi-Fi功能

设置菜单

附件

附录

索引





- 完成拍摄后请切换到其他模式，否则相机检测到笑脸即会继续拍摄。



- 也可如平常一样按下快门按钮进行拍摄。
- 如果被摄体面向相机，且微笑时露出牙齿，可更容易检测到笑脸。
- 要更改拍摄张数，请在步骤1中选择[]后按[][]按钮。
- 按住[]按钮时，无法进行自动拍摄。

■ 检测到眨眼后自动拍摄(眨眼自拍)

▶ 静止图像 ▶ 短片

将相机对准人物并完全按下快门按钮。如果相机检测到眨眼，则会在约2秒后自动拍摄。



1 选择[]。

- 按照“特殊场景”(S9)中步骤1-2的操作选择[]，然后按[]按钮。
- 按[][]按钮或转动[]转盘选择[]，然后按[]按钮。

2 进行拍摄构图并半按快门按钮。

- 确保要眨眼的人物面部上显示绿框。



3 完全按下快门按钮。

- 此时相机进入拍摄待机模式，屏幕上将显示[检测到眨眼后自动拍摄]。
- 指示灯会闪烁并响起自拍声音。

4 面向相机并眨眼。

- 如果相机检测到面部处于对焦框内的人物眨眼，则会在约2秒后自动拍摄。
- 要在启动自拍后取消拍摄，按[]按钮。



- 如果未检测到眨眼，请再次用力并慢速眨眼。
- 如果帽子或头发遮住眼睛，或配戴眼镜，则可能无法检测出眨眼。
- 闭上双眼后立刻睁开也会被检测为眨眼。
- 如果未检测到眨眼，相机会在约15秒后拍摄。
- 要更改拍摄张数，请在步骤1中选择[]后按[][]按钮。
- 完全按下快门按钮后，如果拍摄区域中没有任何人，则相机会在有人进入拍摄区域并眨眼后进行拍摄。
- 完全按下快门按钮后，无法使用[]按钮更改变焦倍率。

用前须知

基本应用指南

高级指南

相机的基本知识

自动模式/混合式自动模式

其他拍摄模式

P模式

Tv、Av和M模式

播放模式

Wi-Fi功能

设置菜单

附件

附录

索引



■ 检测到新人物后自动拍摄(面部优先自拍)

▶ 静止图像 ▶ 短片

相机会在检测到其他人物的面部(例如拍摄者)进入拍摄区域约2秒钟后自动拍摄(📖77)。拍摄者加入合影或类似拍摄中时,此功能非常有用。



1 选择[☺]。

- 按照“特殊场景”(📖59)中步骤1-2的操作选择[📷], 然后按[INFO.]按钮。
- 按[◀][▶]按钮或转动[🌀]转盘选择[☺], 然后按[INFO.]按钮。

2 进行拍摄构图并半按快门按钮。

- 确保对焦的面部上显示绿框, 其他面部上显示白框。

3 完全按下快门按钮。

- 此时相机进入拍摄待机模式, 屏幕上将显示[请直视相机开始倒计时]。
- 指示灯会闪烁并响起自拍声音。



4 加入拍摄区域内的被摄体中并注视相机。

- 相机检测到新面部后, 指示灯闪烁的速度及自拍声音的频率会加快。(闪光灯闪光时, 指示灯仍保持亮起。)约2秒后, 相机拍摄。
- 要在启动自拍后取消拍摄, 按[MENU]按钮。



- 拍摄者加入拍摄区域的被摄体当中后, 即使相机未检测到新的面部, 也会在约15秒后拍摄。
- 要更改拍摄张数, 请在步骤1中选择[☺]后按[▲][▼]按钮。
- 完全按下快门按钮后, 无法使用[◀]按钮更改变焦倍率。

用前须知

基本应用指南

高级指南

相机的基本知识

自动模式/混合式自动模式

其他拍摄模式

P模式

Tv、Av和M模式

播放模式

Wi-Fi功能

设置菜单

附件

附录

索引



记录多种短片

▶ 静止图像 ▶ 短片

在标准模式下记录短片

▶ 静止图像 ▶ 短片



1 进入[影片]模式。

- 将模式转盘设置为[影片]。
- 按[OK]按钮，在菜单中选择[影片]，然后选择[影片]([图28](#))。
- 屏幕的顶部和底部会显示黑条，而且被摄体会稍微放大。黑条表示拍摄时不会记录的图像区域。

2 选择合适的短片拍摄设置([图162](#))

3 拍摄。

- 按短片按钮。
- 要停止短片记录，再次按短片按钮。

记录动作更加流畅的短片

以近两倍的帧频记录动作更加流畅的短片，步骤如下所示。



- 按照“更改短片图像画质”([图50](#))中的步骤进行操作，并选择[HD]。

记录前锁定或更改图像亮度

▶ 静止图像 ▶ 短片

可在记录前或记录期间锁定曝光，或在±2的范围内以1/3级为增量进行调整。



1 锁定曝光。

- 按[▲]按钮则会锁定曝光。将显示曝光偏移条。
- 要解锁曝光，再次按[▲]按钮。

2 调整曝光。

- 注视屏幕的同时转动[转盘]调整曝光。

3 拍摄([图66](#))。



用前须知

基本应用指南

高级指南

相机的基本知识

自动模式/混合式自动模式

其他拍摄模式

P模式

Tv、Av和M模式

播放模式

Wi-Fi功能

设置菜单

附件

附录

索引



■ 关闭自动低速快门

▶ 静止图像 ▶ 短片

如果短片中动作显示不流畅，可关闭自动低速快门。但低光照条件下，短片可能较暗。



- 按[MENU]按钮，在[📷]选项卡中选择[🔴]自动低速快门，然后选择[关闭](📖29)。
- 要恢复到原来的设置，请重复此操作，但需要选择[启用]。



- 自动低速快门仅适用于[4K UHD 60P]短片。

■ 校正强烈的相机抖动

▶ 静止图像 ▶ 短片

防止强烈的相机抖动，例如，降低在进行拍摄时造成的影响。图像显示区域的变化比选择[标准]时大，被摄体也会进一步放大。

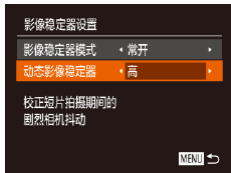

- 按照“开始短片记录后不改变被摄体的尺寸”(📖53)中的步骤选择[高]。



- [影像稳定器模式]设置为[关](📖52)时，无法使用[动态影像稳定器]。
- 当短片画质为[4K UHD 60P]时，该选项将设为[标准]且无法更改。

声音设置

▶ 静止图像 ▶ 短片

■ 关闭防风屏

可降低强风导致的噪音。但是，若在无风时选择此选项，则可能导致记录的声音不自然。这种情况下，可以关闭防风屏。



- 按[MENU]按钮，在[📷]选项卡中选择[防风屏]，然后选择[关](📖29)。

■ 使用衰减器

衰减器可以降低嘈杂环境中的声音失真。但是，在安静环境中，会降低录音电平。



- 按[MENU]按钮，在[📷]选项卡中选择[衰减器]，然后选择所需选项(📖29)。

用前须知

基本应用指南

高级指南

相机的基本知识

自动模式/混合式自动模式

其他拍摄模式

P模式

Tv、Av和M模式

播放模式

Wi-Fi功能

设置菜单

附件

附录

索引



在片段模式下记录短片

▶ 静止图像 ▶ 短片

为数秒长的片段应用播放效果，例如快镜头、慢镜头或回放。相机可能会将在此模式下记录的片段收入故事集锦相册(📖 108)。

1 进入[📽️]模式。

- 将模式转盘设置为[📽️]。
- 按[Ⓜ️]按钮，在菜单中选择[📽️]，然后选择[📽️](📖 28)。
- 屏幕的顶部和底部会显示黑条。黑条表示拍摄时不会记录的图像区域。

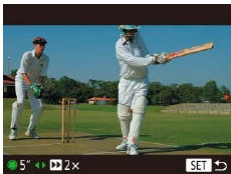

2 指定拍摄时间和播放效果。

- 按[INFO.]按钮。
- 转动[🔘]转盘设置拍摄时间(4–6秒)，然后按[◀][▶]按钮设置以下播放效果。

3 拍摄(📖 66)。

- 将出现显示已拍摄时间的指示条。

播放效果

▶ 2x	以快镜头播放
▶ 1x	以正常速度播放
▶ 1/2x	以慢镜头播放
⏮️	快速倒回正常播放的最后2秒并重新以慢镜头播放



- 这些片段中不记录声音。
- 短片画质为[📺 60P](📖 50)且无法更改。

用前须知

基本应用指南

高级指南

相机的基本知识

自动模式/混合式自动模式

其他拍摄模式

P模式

Tv、Av和M模式

播放模式

Wi-Fi功能

设置菜单

附件

附录

索引



记录iFrame短片

▶ 静止图像 ▶ 短片

记录可使用兼容iFrame的软件或设备进行编辑的短片。

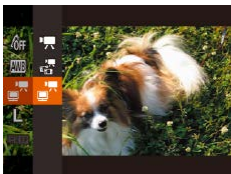

1 选择[📷]。

- 将模式转盘设置为[📷]。
- 按[⏺]按钮，在菜单中选择[📷]，然后选择[📷](📖28)。
- 屏幕的顶部和底部会显示黑条。黑条表示拍摄时不会记录的图像区域。

2 拍摄(📖66)。



- iFrame是由苹果公司(Apple Inc.)开发的视频格式。
- 短片画质为[FHD 60P](📖50)且无法更改。

用前须知

基本应用指南

高级指南

相机的基本知识

自动模式/混合式自动模式

其他拍摄模式

P模式

Tv、Av和M模式

播放模式

Wi-Fi功能

设置菜单

附件

附录

索引



P模式

使用喜爱的拍摄风格，拍摄更加精彩的照片



- 本章以相机模式转盘设为[P]模式为前提进行说明。
- [P]：程序自动曝光；AE：自动曝光
- 在[P]以外的其他模式下使用本章介绍的某一功能时，请确保该功能可在相应模式下使用(📖162)。

在程序自动曝光模式([P]模式)下拍摄

▶ 静止图像 ▶ 短片

可根据喜爱的拍摄风格自定义多种功能设置。



1 进入[P]模式。

- 将模式转盘设置为[P]。

2 根据需要自定义相应设置(📖71 – 📖83)，然后进行拍摄。



- 如果半按快门按钮时无法获得最佳曝光，快门速度和光圈值将以橙色显示。这种情况下，尝试调整ISO感光度(📖72)或打开闪光灯(如果被摄体较暗，📖81)可能会获得最佳曝光。
- 也可在[P]模式下按短片按钮记录短片。但是，某些FUNC.(📖28)和MENU(📖29)设置可能会根据短片记录的需要自动进行调整。

用前须知

基本应用指南

高级指南

相机的基本知识

自动模式/混合式自动模式

其他拍摄模式

P模式

Tv、Av和M模式

播放模式

Wi-Fi功能

设置菜单

附件

附录

索引



图像亮度(曝光)

调整图像亮度(曝光补偿)

▶ 静止图像 ▶ 短片

可调整相机设置的标准曝光，在±2的范围内，以1/3级为增量进行调整。



- 按[▲]按钮。注视屏幕的同时，转动[●]转盘调整亮度，调整完成后再次按[▲]按钮。
- 此时将显示指定的补偿量。

锁定图像亮度/曝光(自动曝光锁)

▶ 静止图像 ▶ 短片

在拍摄前，可锁定曝光，或分别指定对焦和曝光。



1 锁定曝光。

- 将相机对准要进行锁定曝光拍摄的被摄体。保持半按快门按钮，同时按[▲]按钮。
- 会显示[✖]，曝光也会锁定。
- 要解除自动曝光锁定，请松开快门按钮并再次按[▲]按钮。这种情况下，将不再显示[✖]。

2 进行构图并拍摄。

- 完成一次拍摄后，将解除自动曝光锁定，不再显示[✖]。



- AE：自动曝光
- 锁定曝光后，转动[●]转盘可调整快门速度和光圈值的组合设置(程序偏移)。

更改测光方式

▶ 静止图像 ▶ 短片

可按照以下方法调整测光方式(亮度测量方式)，以适合拍摄条件。



- 按[⊕]按钮，在菜单中选择[☉]，然后选择所需选项(☞28)。
- 此时将显示所配置的选项。

评价测光	适合一般的拍摄条件，包括逆光拍摄。自动调整曝光以符合拍摄条件。
中央重点平均测光	确定整个图像区域内光照的平均亮度，但以中央区域的亮度为重点进行计算。
点测光	仅在屏幕中央显示的[](点测光AE区框)内测光。

用前须知

基本应用指南

高级指南

相机的基本知识

自动模式/混合式自动模式

其他拍摄模式

P模式

Tv、Av和M模式

播放模式

Wi-Fi功能

设置菜单

附件

附录

索引



更改ISO感光度

▶ 静止图像 ▶ 短片

将ISO感光度设为[AUTO]以根据拍摄模式和条件进行自动调整。此外，设置较高值可提高感光度；设置较低值可降低感光度。

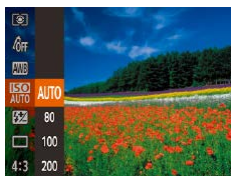

- 按[]按钮，在菜单中选择[]，然后选择所需选项(📖28)。
- 此时将显示所配置的选项。



- 要在ISO感光度设置为[AUTO]时查看自动设置的ISO感光度，请半按快门按钮。
- 虽然选择较低的ISO感光度可能减轻图像的粗糙感，但在某些拍摄条件下可能更易受到被摄体运动和相机抖动的影响。
- 选择较高的ISO感光度可提高快门速度，因此可能会减轻被摄体运动和相机抖动的影响，并扩大闪光范围。但是，图像可能会显得粗糙。

校正图像亮度(校正对比度)

▶ 静止图像 ▶ 短片

可在拍摄前检测出过亮或过暗的图像区域(例如面部或背景)，并自动调整到最佳亮度。如果图像的整体对比度不理想，也可在拍摄前对其进行自动校正，使被摄体更加醒目。



- 按[MENU]按钮，在[]选项卡中选择[校正对比度]，然后选择[自动](📖29)。
- 设置完成后，将显示[]。



- 在某些拍摄条件下，可能无法准确校正或者可能导致图像画质显得粗糙。



- 也可校正已拍摄的图像(📖104)。

用前须知

基本应用指南

高级指南

相机的基本知识

自动模式/混合式自动模式

其他拍摄模式

P模式

Tv、Av和M模式

播放模式

Wi-Fi功能

设置菜单

附件

附录

索引



图像色彩

捕捉自然色彩(白平衡)

▶ 静止图像 ▶ 短片

通过调整白平衡(WB)，可使拍摄场景的图像色彩更自然。

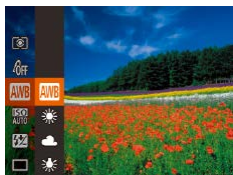

- 按[]按钮，在菜单中选择[]，然后选择所需选项(📖28)。
- 此时将显示所配置的选项。

自动	自动设置最适合拍摄条件的白平衡。
日光	用于在晴朗的室外拍摄。
阴天	用于在阴天、黎明或黄昏下拍摄。
白炽灯	用于在普通白炽灯光源下拍摄。
荧光灯	用于在白色荧灯光光源下拍摄。
荧光灯 H	用于在日光色荧灯光光源下拍摄。
用户自定义模式	用于手动设置自定义白平衡(📖73)。

自定义白平衡

▶ 静止图像 ▶ 短片

要在拍摄时的光源下获得自然的图像色彩，请调整白平衡，使其与拍摄地点的光源相匹配。请在与拍摄时使用光源相同的光源下设置白平衡。



- 按照“捕捉自然色彩(白平衡)”(📖73)中的步骤选择[]。
- 将相机对准纯白色被摄体，确保这种白色充满整个画面。按[]按钮。
- 记录了白平衡数据后，屏幕上的色调将会改变。



- 如果在记录白平衡数据后更改相机的设置，可能无法获得自然的色彩。

用前须知

基本应用指南

高级指南

相机的基本知识

自动模式/混合式自动模式

其他拍摄模式

P模式

Tv、Av和M模式

播放模式

Wi-Fi功能

设置菜单

附件

附录

索引



更改图像的色调(我的色彩)

▶ 静止图像 ▶ 短片

可按照需要更改图像的色调，例如将图像转换为棕褐色调或黑白色调。

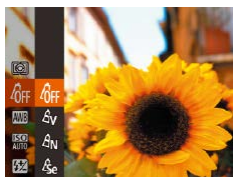

- 按[**C**]按钮，在菜单中选择[**Ac**]，然后选择所需选项(📖28)。
- 此时将显示所配置的选项。

Ac 我的色彩 关	-
Av 鲜艳模式	强调反差和颜色饱和度，使图像更锐利。
An 中性模式	降低反差和颜色饱和度，使图像色彩更柔和。
Se 旧照片模式	创建棕褐色调图像。
Sw 黑白模式	创建黑白色调图像。
Ap 正片效果	将鲜艳蓝色、鲜艳绿色和鲜艳红色效果进行合成，产生类似于正片效果的浓烈的自然色彩。
Al 淡化肤色	淡化人物肤色。
Ad 加深肤色	加深人物肤色。
Ab 鲜艳蓝色	加强图像中的蓝色。使天空、海洋和其他蓝色被摄体更鲜明。
Ag 鲜艳绿色	加强图像中的绿色。使高山、植物和其他绿色被摄体更鲜明。
Ar 鲜艳红色	加强图像中的红色。使红色被摄体更鲜明。
Ac 自定义色彩	可根据需要调整反差、锐度、颜色饱和度和其他设置(📖74)。



- 在[**Se**]或[**Sw**]模式下无法设置白平衡(📖73)。
- 在[**Al**]和[**Ad**]模式下，除人物的肤色外，其他颜色可能会改变。这些设置可能无法让某些肤色达到预期效果。

自定义色彩

▶ 静止图像 ▶ 短片

可在1-5的范围内，按照需要选择图像反差、锐度、颜色饱和度、红色、绿色、蓝色和肤色的等级。



1 访问设置屏幕。

- 按照“更改图像的色调(我的色彩)”(📖74)中的步骤选择[**Ac**]，然后按[**INFO**]按钮。

2 进行设置。

- 按[**▲**]/[**▼**]按钮选择一个项目，然后通过按[**◀**]/[**▶**]按钮或转动[**●**]转盘指定值。
- 要获得更强/更深的效果(或更深的肤色)，将数值向右调整；要获得更弱/更浅的效果(或更浅的肤色)，将数值向左调整。
- 按[**INFO**]按钮完成设置。

用前须知

基本应用指南

高级指南

相机的基本知识

自动模式/混合式自动模式

其他拍摄模式

P模式

Tv、Av和M模式

播放模式

Wi-Fi功能

设置菜单

附件

附录

索引



拍摄范围与对焦

拍摄近处被摄体(微距)

▶ 静止图像 ▶ 短片

要仅对焦近处被摄体时，将相机设置为[MF]。有关对焦范围的详细信息，请参阅“拍摄范围”(173)。

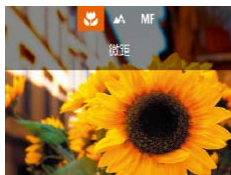

- 按[**Q**]按钮后，选择[MF](按[**Q**][**Q**]按钮或转动[**DISP**]转盘)，然后按[**OK**]按钮。
- 设置完成后，将显示[MF]。



- 如果闪光灯闪光，可能会产生虚光现象。
- 如果变焦位置位于变焦条下方的黄色区域内，[MF]将变为灰色，且相机无法对焦。



- 尝试将相机安装到三脚架上并将相机设置为[C] (42)后拍摄，以防止相机抖动。

使用手动对焦模式拍摄

▶ 静止图像 ▶ 短片

在自动对焦模式下无法对焦时，请使用手动对焦。指定大致的对焦位置后半按快门按钮，相机便会在所指定位置的附近确定最佳的对焦位置。有关对焦范围的详细信息，请参阅“拍摄范围”(173)。

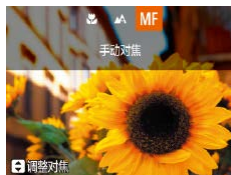

(1)

1 选择[MF]。

- 按[**Q**]按钮后，选择[MF](按[**Q**][**Q**]按钮或转动[**DISP**]转盘)，然后按[**OK**]按钮。
- 将显示[MF]和手动对焦指示。

2 指定大致的对焦位置。

- 参考屏幕上显示距离和对焦位置的手动对焦指示(1)和放大的显示区域，按[**▲**][**▼**]按钮或转动[**DISP**]转盘指定大致的对焦位置，然后按[**OK**]按钮。
- 要调整放大倍率，按[**INFO**]按钮。

3 微调对焦。

- 半按快门按钮，相机可微调对焦位置(安全手动对焦)。

用前须知

基本应用指南

高级指南

相机的基本知识

自动模式/混合式自动模式

其他拍摄模式

P模式

Tv、Av和M模式

播放模式

Wi-Fi功能

设置菜单

附件

附录

索引





- 手动对焦时，自动对焦框模式(📖 77)将锁定为[中央]，自动对焦框大小(📖 77)将锁定为[普通]。
- 使用数码变焦(📖 38)、数码长焦附加镜(📖 77)或使用电视机作为显示器(📖 142)时，可进行对焦，但无法显示放大的区域。



- 为了更准确地对焦，请尝试将相机安装到三脚架上以稳定相机。
- 可以调整以下设置以放大或隐藏放大显示的区域：MENU(📖 29) > [📷]选项卡 > [手动对焦点放大]。
- 要在半按快门按钮时关闭自动对焦微调，选择MENU(📖 29) > [📷]选项卡 > [安全手动对焦] > [关]。

■ 轻松识别对焦区域(手动对焦峰值)

▶ 静止图像 ▶ 短片

对焦被摄体的轮廓会以彩色显示，使手动对焦更加容易。颜色和轮廓检测的灵敏度(级别)可以根据需要进行调整。



1 访问设置屏幕。

- 按[MENU]按钮，在[📷]选项卡中选择[手动对焦峰值设置]，然后选择[开](📖 29)。

2 进行设置。

- 选择要配置的菜单项目，然后选择所需的选项(📖 29)。



- 在手动对焦峰值中显示的颜色不会记录在图像中。

用前须知

基本应用指南

高级指南

相机的基本知识

自动模式/混合式自动模式

其他拍摄模式

P模式

Tv、Av和M模式

播放模式

Wi-Fi功能

设置菜单

附件

附录

索引



数码长焦附加镜

▶ 静止图像 ▶ 短片

可使镜头的焦距增大约1.6倍或2.0倍。在变焦(包括数码变焦)至相同倍率的情况下,与仅使用相机本身变焦相比,可提高快门速度,减少相机抖动造成的影响。



- 按[MENU]按钮,在[📷]选项卡中选择[数码变焦],然后选择所需的选项(📖29)。
- 画面将会放大,屏幕上会显示变焦倍率。



- 将变焦杆完全移向[📷]一侧以获得最大长焦,以及按照“进一步放大被摄体(数码变焦)”(📖38)中步骤2的操作拉近镜头,将被摄体放大至相同大小时,快门速度可能相同。

更改自动对焦框模式

▶ 静止图像 ▶ 短片

可按照以下方法更改自动对焦框模式,以适合拍摄条件。



- 按[MENU]按钮,在[📷]选项卡中选择[自动对焦框],然后选择所需选项(📖29)。

中央

▶ 静止图像 ▶ 短片

屏幕的中央会显示自动对焦框。可实现准确对焦。



- 如果在半按快门按钮时相机无法对焦,则会显示黄色的自动对焦框和[!]



- 要缩小自动对焦框的大小,按[MENU]按钮,并在[📷]选项卡中将[自动对焦框大小]设为[小](📖29)。
- 在使用数码变焦(📖38)或数码长焦附加镜(📖77)时以及在手动对焦模式(📖75)下,自动对焦框的大小会设为[普通]。
- 要进行被摄体位于画面边缘或角落的构图,首先将相机对准被摄体,将其捕捉进自动对焦框中,然后持续半按快门按钮。保持半按快门按钮的同时,根据需要重新构图,然后完全按下快门按钮(对焦锁定)。
- [自动对焦点放大](📖51)设为[开]时半按快门按钮,可扩大自动对焦框位置。

智能面部优先

▶ 静止图像 ▶ 短片

- 检测人物的面部并设置对焦、曝光(仅限于评价测光)和白平衡(仅限于[WB])。
- 将相机对准被摄体后,在相机确定为主被摄体的人物面部上会显示白框,其他检测到的面部上则会显示灰框(最多2个)。
- 当相机检测到被摄体移动时,检测框会在一定范围内跟踪移动的被摄体。
- 半按快门按钮后,相机进行对焦的面部会显示绿框(最多9个)。

用前须知

基本应用指南

高级指南

相机的基本知识

自动模式/混合式自动模式

其他拍摄模式

P模式

Tv、Av和M模式

播放模式

Wi-Fi功能

设置菜单

附件

附录

索引





- 如果没有检测到面部或仅显示灰框(没有白框), 则半按快门按钮时, 相机对焦的区域会显示绿框(最多9个)。
- 当伺服自动对焦(📖 79)设为[开]时, 如果没有检测到面部, 则半按快门按钮时, 屏幕中央会显示自动对焦框。
- 无法检测到面部的示例:
 - 被摄体过远或过近
 - 被摄体过暗或过亮
 - 面部转向一侧或偏向一边, 或者部分被遮挡
- 相机可能会误将人物面部以外的被摄体识别为面部。
- 如果在半按快门按钮时相机无法对焦, 则不会显示自动对焦框。



- 检测到被摄体时, 相机会响起提示音并显示[📷]。即使被摄体移动, 相机也会在一定范围内继续对其进行跟踪。
- 如果相机检测不到被摄体, 会显示[📷]。
- 要取消跟踪, 再次按[◀]按钮。

3 拍摄。

- 半按快门按钮。[📷]会变为蓝色的[📷], 其会在相机继续调整对焦和曝光的过程中跟踪被摄体(伺服自动对焦)(📖 79)。
- 完全按下快门按钮进行拍摄。
- 即使拍摄完成后, [📷]仍会显示, 相机将继续跟踪被摄体。

■ 选择要对焦的被摄体(自动跟踪对焦)

▶ 静止图像 ▶ 短片

按照以下方法, 选择要对焦的被摄体后进行拍摄。

1 选择[自动跟踪对焦]。

- 按照“更改自动对焦框模式”(📖 77)中的步骤选择[自动跟踪对焦]。
- 屏幕中央会显示[📷]。



2 选择要对焦的被摄体。

- 对准相机, 使[📷]位于要对焦的被摄体上, 然后按[◀]按钮。



- [伺服自动对焦](📖 79)设为[开]且无法更改。
- 如果被摄体过小或移动过快, 或者被摄体的颜色或亮度与背景之间的反差太小, 则相机可能无法跟踪被摄体。
- MENU(📖 29)的[📷]选项卡中的[自动对焦点放大]不可用。
- [📷]不可用。



- 即使不按[◀]按钮, 半按快门按钮时相机也可检测出被摄体。拍摄完成后, 屏幕中央会显示[📷]。
- 在[MF]模式(📖 75)下拍摄时, 按住[◀]按钮1秒以上。
- 如果[面部识别]设置为[开], 检测到注册的人物时将不会显示姓名, 但会将姓名记录至静止图像中(📖 44)。不过, 如果将注册的人物选为被摄体, 则会显示姓名。

用前须知

基本应用指南

高级指南

相机的基本知识

自动模式/混合式自动模式

其他拍摄模式

P模式

Tv、Av和M模式

播放模式

Wi-Fi功能

设置菜单

附件

附录

索引



■ 使用伺服自动对焦拍摄

▶ 静止图像 ▶ 短片

使用此模式时，只要半按快门按钮，相机便会持续对焦被摄体并调整曝光，因此可拍摄移动的被摄体而不会错失拍摄机会。



1 进行设置。

- 按[MENU]按钮，在[📷]选项卡中选择[伺服自动对焦]，然后选择[开] (📖29)。

2 对焦。

- 半按快门按钮期间，会在显示蓝色自动对焦框的位置保持对焦和曝光。



- 在某些拍摄条件下，相机可能无法对焦。
- 在低光照条件下，半按快门按钮时可能无法激活伺服自动对焦功能(自动对焦框可能不会变为蓝色)。这种情况下，对焦和曝光会根据指定的自动对焦框模式进行设置。
- 如果无法获得足够的曝光，则快门速度和光圈值将以橙色显示。此时请先松开快门按钮，然后再半按快门按钮。
- 无法使用自动对焦锁进行拍摄。
- [📷]选项卡(📖29)中的[自动对焦点放大]不可用。
- 使用自拍(📖42)时不可用。

更改对焦设置

▶ 静止图像 ▶ 短片

默认设置下，即使不按快门按钮，相机也会对所对准的被摄体进行持续对焦，但您也可将相机设置为仅在半按快门按钮时进行对焦。



- 按[MENU]按钮，在[📷]选项卡中选择[连续自动对焦]，然后选择[关] (📖29)。

开	在半按快门按钮前，相机会持续对焦被摄体，让您不会错失突然出现的拍摄良机。
关	由于相机不进行持续对焦，因此可节省电池电量。

用前须知

基本应用指南

高级指南

相机的基本知识

自动模式/混合式自动模式

其他拍摄模式

P模式

Tv、Av和M模式

播放模式

Wi-Fi功能

设置菜单

附件

附录

索引



使用自动对焦锁拍摄

▶ 静止图像 ▶ 短片

可锁定对焦。锁定对焦后，即使松开快门按钮，对焦位置也不会改变。



1 锁定对焦。

- 保持半按快门按钮，同时按[**AF-ON**]按钮。
- 对焦将锁定，屏幕上会显示[MF]和手动对焦指示。
- 要解除对焦锁定，松开快门按钮后，再次按[**AF-ON**]按钮，然后选择[**A**]（按[**AF-ON**]按钮或转动[**DISP**]转盘）。

2 进行构图并拍摄。

相机持续对焦被摄体时连续拍摄

▶ 静止图像 ▶ 短片

相机持续对焦被摄体时连续拍摄。有关连续拍摄速度的详细信息，请参阅“相机”（[171](#)）。



1 进行设置。

- 按[**DISP**]按钮，在菜单中选择[**AF**]，然后选择[**AF-ON**]（[28](#)）。
- 设置完成后，将显示[**AF-ON**]。

2 拍摄。

- 持续完全按下快门按钮进行连续拍摄。
- 这些图像将作为一组进行管理（[92](#)）。



- 在[**AF-ON**]模式（[59](#)）、手动对焦模式（[75](#)）或自动对焦锁定（[80](#)）时，[**AF-ON**]会变为[**AF-ON**]。
- 不能与自拍（[42](#)）一起使用。
- 根据拍摄条件、相机设置和变焦位置，拍摄可能暂时停止，或连续拍摄的速度可能会变慢。
- 随着拍摄图像数量的增加，拍摄速度可能会变慢。
- 如果闪光灯闪光，拍摄速度可能会变慢。
- 即使选择[**AF-ON**]，[**AF-ON**]自动模式（[40](#)）下也无法使用连续拍摄。

用前须知

基本应用指南

高级指南

相机的基本知识

自动模式/混合式自动模式

其他拍摄模式

P模式

Tv、Av和M模式

播放模式

Wi-Fi功能

设置菜单

附件

附录

索引



闪光灯

更改闪光模式

▶ 静止图像 ▶ 短片





可更改闪光模式以符合拍摄场景。有关闪光范围的详细信息，请参阅“相机”（171）。

1 升起闪光灯。



- 移动[]开关。



2 进行设置。

- 按[]按钮后，选择闪光模式(按[][]按钮或转动[]转盘)，然后按[]按钮。
- 此时将显示所配置的选项。



- 闪光灯降下时，无法通过按[]按钮访问设置屏幕。移动[]开关升起闪光灯，然后进行设置。

自动

在低光照条件下，闪光灯会自动闪光。



闪光灯开

每次拍摄时闪光灯都会闪光。

慢速同步

闪光灯闪光以照亮主被摄体(例如人物)，同时以较慢的快门速度拍摄以照亮闪光范围外的背景。



- 在[]模式下，请将相机安装到三脚架上或采取其他措施保持相机稳固，从而防止相机抖动。此外，使用三脚架或采取其他措施固定相机时，应将[影像稳定器模式]设为[关]（83）。
- 在[]模式下，即使在闪光灯闪光后，仍需确保主被摄体不动，直至快门声音停止。

闪光灯关

适合不使用闪光灯拍摄。



- 在容易发生相机抖动且光照较低条件下，半按快门按钮时可能会显示闪烁的[]图标。这种情况下，请将相机安装到三脚架上或采取其他措施保持相机稳固。

用前须知

基本应用指南

高级指南

相机的基本知识

自动模式/混合式自动模式

其他拍摄模式

P模式

Tv、Av和M模式

播放模式

Wi-Fi功能

设置菜单

附件

附录

索引



调整闪光曝光补偿

► 静止图像 ► 短片

如同普通的曝光补偿(📖71)一样，可在±2的范围内，以1/3级为增量调整闪光曝光。



- 按[]按钮，在菜单中选择[]，然后按[][]按钮或转动[]转盘(📖28)调整设置。
- 此时将显示指定的补偿量。



- 如果可能出现曝光过度的情况，则当闪光灯闪光时，相机会自动调整快门速度或光圈值，以避免高光溢出，确保在最佳曝光效果下进行拍摄。也可通过以下方式关闭快门速度和光圈值的自动调整：访问MENU(📖29)，选择[]选项卡 > [闪光灯设置] > [安全闪光曝光] > [关]。
- 也可按照以下方式配置闪光曝光补偿：访问MENU(📖29)，然后选择[]选项卡 > [闪光灯设置] > [闪光曝光补偿]。
- 闪光灯升起时，也可通过按[]按钮后立即按[MENU]按钮访问[闪光灯设置]屏幕(📖29)。

使用闪光曝光锁拍摄

► 静止图像 ► 短片

如同使用自动曝光锁(📖71)一样，用闪光灯拍摄时，可锁定曝光。



1 升起闪光灯并将其设为[]

(📖81)。

2 锁定闪光曝光。

- 将相机对准要进行锁定曝光拍摄的被摄体。保持半按快门按钮，同时按[]按钮。
- 闪光灯会闪光，显示[]时，相机会记录下闪光输出光量。
- 要解除闪光曝光锁定，松开快门按钮后，再次按[]按钮。这种情况下，将不再显示[]。

3 进行构图并拍摄。

- 完成一次拍摄后，将解除闪光曝光锁定，不再显示[]。



- FE: 闪光曝光

用前须知

基本应用指南

高级指南

相机的基本知识

自动模式/混合式自动模式

其他拍摄模式

P模式

Tv、Av和M模式

播放模式

Wi-Fi功能

设置菜单

附件

附录

索引



其他设置

更改压缩率(图像画质)

▶ 静止图像 ▶ 短片

有两种压缩率可供选择：[S](极精细)和[L](精细)。有关压缩率不同的图像在存储卡上可存储的张数，请参阅“每张存储卡的可拍摄张数”(173)。



- 按[]按钮，在菜单中选择[L](精细)，然后选择所需选项(28)。

更改影像稳定器模式设置

▶ 静止图像 ▶ 短片

可使影像稳定器在拍摄前保持关闭状态。

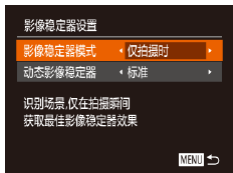

- 按照“关闭影像稳定器”(52)中步骤1-2的操作选择[仅拍摄时]。



- 如果影像稳定器无法抑制相机抖动造成的影响，请将相机安装到三脚架上或采取其他措施保持相机稳固。这种情况下，请将[影像稳定器模式]设为[关]。
- 记录短片时，设置自动更改为[常开]。

用前须知

基本应用指南

高级指南

相机的基本知识

自动模式/混合式自动模式

其他拍摄模式

P模式

Tv、Av和M模式

播放模式

Wi-Fi功能

设置菜单

附件

附录

索引



Tv、Av和M模式

拍摄更加优美精致的图像，并根据自己的拍摄风格自定义相机

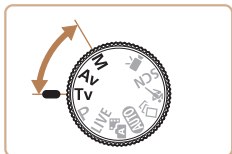

- 本章中的说明适用于相机设定为相应模式时的情况。

指定快门速度([Tv]模式)

▶ 静止图像 ▶ 短片

拍摄前，可按照以下方法将快门速度设置为所需的值。相机会自动调整光圈值以适合所设定的快门速度。有关可用快门速度的详细信息，请参阅“相机”（[171](#)）。

1 进入[Tv]模式。

- 将模式转盘设置为[Tv]。

2 设置快门速度。

- 转动(●)转盘可设置快门速度。



- 在需要使用较低快门速度的情况下，在拍摄下一张图像之前可能会有片刻延迟，因为相机要对图像进行降噪处理。
- 相机安装在三脚架上时，如果以较低的快门速度拍摄，应将[影像稳定器模式]设为[关]（[83](#)）。
- 使用闪光灯时，最高的快门速度为1/2000秒。如果指定更高的速度，拍摄前相机会自动将其重置为1/2000秒。
- 快门速度为1.3秒或更慢时，ISO感光度将固定为[80]。
- 半按快门按钮时，如果光圈值以橙色显示，则表明未获得最佳曝光。调整快门速度直至光圈值以白色显示，或使用安全偏移（[85](#)）。



- [Tv]: 时间值

用前须知

基本应用指南

高级指南

相机的基本知识

自动模式/混合式自动模式

其他拍摄模式

P模式

Tv、Av和M模式

播放模式

Wi-Fi功能

设置菜单

附件

附录

索引



指定光圈值([Av]模式)

▶ 静止图像 ▶ 短片

拍摄前，可按照以下方法将光圈值设置为所需的值。相机会自动调整快门速度以适合所设定的光圈值。

有关可用光圈值的详细信息，请参阅“相机”（📖171）。

1 进入[Av]模式。

- 将模式转盘设置为[Av]。



2 设置光圈值。

- 转动[]转盘可设置光圈值。



- 半按快门按钮时，如果快门速度以橙色显示，则表明未获得最佳曝光。调整光圈值直至快门速度以白色显示，或使用安全偏移(请参阅下文)。



- [Av]：光圈值(镜头内光圈开口的大小)
- 在[Tv]和[Av]模式下，如果存在曝光问题，请按[MENU]按钮，并在[]选项卡中将[安全偏移]设置为[开]（📖29），相机即可自动调整快门速度和光圈值，以便在最佳曝光下拍摄。但是，闪光灯闪光时，安全偏移功能会被关闭。

指定快门速度和光圈值([M]模式)

▶ 静止图像 ▶ 短片

拍摄前，可按照以下步骤将快门速度和光圈值设置为所需的值，从而获得理想的曝光。

有关可用快门速度和光圈值的详细信息，请参阅“相机”（📖171）。

1 进入[M]模式。

- 将模式转盘设置为[M]。



2 进行设置。

- 按[]按钮选择快门速度(1)或光圈值(2)，然后转动[]转盘指定值。
- 根据所指定的值，曝光量指示上会显示曝光量标记(4)，用于与标准曝光量(3)进行比较。
- 当与标准曝光的差异超过2级时，曝光量标记将以橙色显示。

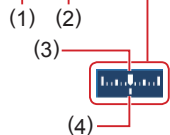

用前须知

基本应用指南

高级指南

相机的基本知识

自动模式/混合式自动模式

其他拍摄模式

P模式

Tv、Av和M模式

播放模式

Wi-Fi功能

设置菜单

附件

附录

索引





- 设置快门速度和光圈值后，如果调整变焦或重新构图拍摄，曝光量可能会发生更改。
- 根据所指定的快门速度和光圈值，屏幕亮度可能改变。但是，闪光灯升起且模式设置为[]时，屏幕亮度将保持不变。
- 要使步骤2中未选择的设置(快门速度或光圈值)自动调整以获得标准曝光，请在半按快门按钮的同时按[]按钮。注意，在某些设置下，可能无法实现标准曝光。
- 快门速度为1.3秒或更慢时，ISO感光度将固定为[80]。
- []自动模式在[M]模式下不可用。



- [M]：手动
- 标准曝光根据所指定的测光方式(📖71)计算。

调整闪光输出

▶ 静止图像 ▶ 短片

在[M]模式下，可从3个闪光级别中进行选择。

1 进入[M]模式。

- 将模式转盘设置为[M]。

2 进行设置。

- 按[]按钮，在菜单中选择[]，然后按[][]按钮或转动[]转盘(📖28)调整设置。
- 设置完成后，将显示闪光输出光量。
[.00]：最小，[.00]：中等，
[.00]：最大

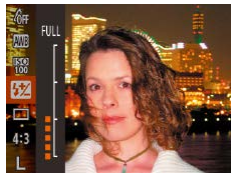

- 也可通过以下方式设置闪光级别：访问MENU(📖29)，然后依次选择[]选项卡 > [闪光灯设置] > [闪光输出]。
- 在[Tv]或[Av]模式下，可通过以下方式设置闪光级别：访问MENU(📖29)，然后依次选择[]选项卡 > [闪光灯设置] > [闪光模式] > [手动]。
- 闪光灯升起时，也可通过按[]按钮后立即按[MENU]按钮访问[闪光灯设置]屏幕(📖29)。

用前须知

基本应用指南

高级指南

相机的基本知识

自动模式/混合式自动模式

其他拍摄模式

P模式

Tv、Av和M模式

播放模式

Wi-Fi功能

设置菜单

附件

附录

索引



播放模式

以多种有趣的方式观看、浏览或编辑所拍摄的图像

- 要在相机上执行这些操作，请按[▶]按钮进入播放模式。



- 曾在计算机上更改过文件名的图像、编辑过的图像或使用其他相机拍摄的图像，可能无法播放或编辑。

观看

▶ 静止图像 ▶ 短片

拍摄图像或短片后，可按照以下方法在屏幕上进行观看。



1 进入播放模式。

- 按[▶]按钮。
- 将显示最后拍摄的图像。



2 选择图像。

- 要观看上一张图像，按[◀]按钮或逆时针转动[●]转盘。要观看下一张图像，按[▶]按钮或顺时针转动[●]转盘。
- 按住[◀][▶]按钮可快速浏览图像。

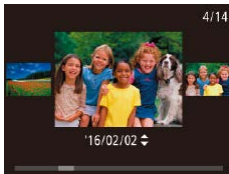

- 要访问此屏幕(滚动显示模式)，请快速转动[●]转盘。在该模式下，可转动[●]转盘浏览图像。
- 要返回单张图像显示，按[⊕]按钮。
- 要浏览按拍摄日期分组的图像，在滚动显示模式下按[▲][▼]按钮。

用前须知

基本应用指南

高级指南

相机的基本知识

自动模式/混合式自动模式

其他拍摄模式

P模式

Tv、Av和M模式

播放模式

Wi-Fi功能

设置菜单

附件

附录

索引



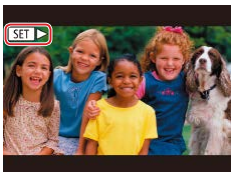

- 短片以[SET▶]图标为标志。要播放短片，请转至步骤3。

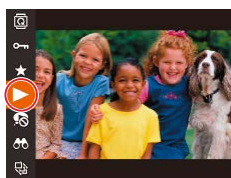

3 播放短片。

- 要开始播放，按[⏪]按钮后，选择[▶] (按[▲][▼]按钮或转动[⏪]转盘)，然后再次按[⏪]按钮。



4 调整音量。

- 按[▲][▼]按钮调整音量。
- 要在音量指示(1)不再显示时调整音量，按[▲][▼]按钮。

5 暂停播放。

- 要暂停或恢复播放，按[⏸]按钮。
- 短片播放完毕后，将显示[SET▶]。

(1)



- 要从播放模式切换到拍摄模式，半按快门按钮。
- 要关闭滚动显示，选择MENU(☰29) > [▶]选项卡 > [滚动显示] > [关]。
- 如果要在进入播放模式后显示最后拍摄的照片，选择MENU(☰29) > [▶]选项卡 > [播放开始位置] > [上一拍摄图像]。
- 要更改图像之间的切换效果，请访问MENU(☰29)并在[▶]选项卡 > [切换效果]中选择想要的效果。

切换显示模式

▶ 静止图像 ▶ 短片

按[INFO.]按钮可查看屏幕上显示的其他信息，也可隐藏这些信息。有关这些显示信息的详情，请参阅“播放(详细信息显示)”(📖161)。

	无信息显示
	简单信息显示
	详细信息显示
	GPS信息显示

用前须知

基本应用指南

高级指南

相机的基本知识

自动模式/混合式自动模式

其他拍摄模式

P模式

Tv、Av和M模式

播放模式

Wi-Fi功能

设置菜单

附件

附录

索引



■ 曝光过度警告(针对图像中的高光区域)

▶ 静止图像 ▶ 短片

在详细信息显示屏幕(📖88)上, 图像中曝光过度的高光区域会闪烁。

■ 柱状图

▶ 静止图像 ▶ 短片

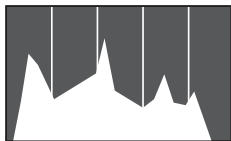

● 详细信息显示屏幕(📖88)中的图表称为柱状图, 显示了图像亮度的分布。水平轴表示亮度的程度, 垂直轴表示图像在每个亮度级别上的分布。查看该柱状图可检查曝光情况。

■ GPS信息显示

▶ 静止图像 ▶ 短片



- 使用智能手机通过Wi-Fi连接至相机后, 可以对相机中的图像进行地理位置标记, 添加纬度、经度及海拔等信息(📖129)。可在GPS信息显示中查看此信息。
- 纬度、经度、海拔及UTC(拍摄日期和时间)会由上至下分别列出。



- 缺少该信息的图像无法显示GPS信息。
- 对于无法在智能手机上使用或未正确记录的项目, 将显示[--]而非数值。



- UTC: 协调世界时, 本质上与格林尼治标准时间相同

观看创意拍摄模式下记录的片段(创意拍摄短片)

▶ 静止图像 ▶ 短片

播放可在[📷]模式下记录的创意拍摄短片(📖57)。



1 选择短片。

- 按[MENU]按钮, 然后在[▶]选项卡中选择[播放创意拍摄短片](📖29)。



2 播放短片。

- 选择短片并按[▶]按钮进行播放。

用前须知

基本应用指南

高级指南

相机的基本知识

自动模式/混合式自动模式

其他拍摄模式

P模式

Tv、Av和M模式

播放模式

Wi-Fi功能

设置菜单

附件

附录

索引



观看拍摄静止图像时创建的短片(摘要短片)

▶ 静止图像 ▶ 短片

按照以下方法，观看在[]模式(📖34)下拍摄静止图像当天自动记录的摘要短片。

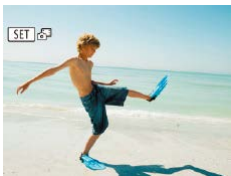

1 选择图像。

- 按[][]按钮或转动[]转盘选择带有[]标记的静止图像。

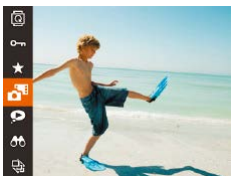

2 播放摘要短片。

- 按[]按钮，然后在菜单(📖28)中选择[]。
- 将从头播放拍摄静止图像当天自动记录的摘要短片。



- 如果所使用相机的信息显示为关闭状态(📖88)，则一段时间之后，[]将不再显示。

按日期观看

可按日期观看摘要短片。



1 选择短片。

- 按[MENU]按钮，在[]选项卡中选择[列出/播放摘要短片]，然后选择日期(📖29)。

2 播放短片。

- 按[]按钮开始播放。

查看在面部识别功能中检测到的人物

▶ 静止图像 ▶ 短片

将相机切换为简单信息显示模式(📖88)后，如果相机检测到在面部识别(📖44)中注册的人物，将会显示这些人物的姓名(最多5个)。



- 按[]按钮数次直至激活简单信息显示，然后按[][]按钮或转动[]转盘选择图像。
- 将显示检测到的人物的姓名。



- 如果不想在使用面部识别功能拍摄的图像中显示姓名，请选择MENU(📖29) > []选项卡 > [面部识别信息] > [姓名显示] > [关]。

用前须知

基本应用指南

高级指南

相机的基本知识

自动模式/混合式自动模式

其他拍摄模式

P模式

Tv、Av和M模式

播放模式

Wi-Fi功能

设置菜单

附件

附录

索引



浏览并筛选图像

通过索引方式浏览图像

▶ 静止图像 ▶ 短片

通过索引显示多张图像，可快速找到要查找的图像。

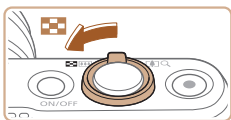

1 通过索引方式显示图像。

- 将变焦杆移向[]一侧可通过索引方式显示图像。再次移动变焦杆，会增加所显示图像的数量。
- 要减少显示图像的数量，将变焦杆移向[Q]一侧。每移动一次变焦杆，图像的数量都会减少。



2 选择图像。

- 转动[]转盘滚动显示图像。
- 按[][][][]按钮选择图像。
- 所选图像上会显示橙框。
- 按[]按钮在单张图像显示状态下观看所选的图像。



- 要关闭3D显示效果(按住[][]按钮或迅速转动[]转盘时显示), 选择MENU(📖29) > []选项卡 > [索引效果] > [关]。

查找符合指定条件的图像

▶ 静止图像 ▶ 短片

按照指定条件筛选显示图像，在储存有大量图像的存储卡上快速找到所需图像。也可一次性保护(📖96)或删除(📖98)这些图像。

姓名	显示已注册人物的图像(📖45)。
人物	显示检测到面部的图像。
拍摄日期跳转	显示指定日期拍摄的图像。
收藏图像	显示标记为收藏图像的图像(📖101)。
静止图像/短片	显示静止图像、短片或在[]模式(📖34)下拍摄的短片。

1 选择搜索条件。

- 按[]按钮，在菜单中选择[]，然后选择条件(📖28)。
- 已选择[]、[]或[]时，可通过按[][][][]按钮选择屏幕上显示的条件，然后按[]按钮。

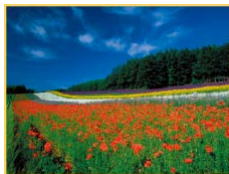

2 观看筛选的图像。

- 符合筛选条件的图像将显示在黄框内。如要仅观看这些图像，按[][]按钮，或转动[]转盘。
- 要取消筛选显示，在步骤1中选择[]。



- 如果相机未检测到符合某些筛选条件的图像，则这些筛选条件不可用。

用前须知

基本应用指南

高级指南

相机的基本知识

自动模式/混合式自动模式

其他拍摄模式

P模式

Tv、Av和M模式

播放模式

Wi-Fi功能

设置菜单

附件

附录

索引





- 要隐藏或查看其他信息，在步骤2中按[INFO.]按钮。
- 观看筛选图像(步骤2)的选项包括“通过索引方式浏览图像”(📖91)、“放大显示图像”(📖94)和“观看幻灯片”(📖94)。也可通过在“保护图像”(📖96)中选择[保护搜索到的全部图像]，或在“一次删除多张图像”(📖98)、“将图像添加至打印列表(DPOF)”(📖150)或“将图像添加至相册”(📖152)中选择[选择搜索到的全部图像]，对查找到的所有图像应用这些图像操作。
- 如果编辑图像后将其另存为新图像(📖102 - 📖106)，将显示提示信息，同时不再显示已找到的图像。

逐张观看编组内的图像

▶ 静止图像 ▶ 短片

连续拍摄的图像(📖43、📖58、📖80)或在[📷]模式(📖57)下拍摄的图像将编组显示，但也可以逐张观看。



1 选择一张编组的图像。

- 按[◀][▶]按钮或转动[🌀]转盘选择带有[SET]📷标记的图像。



2 选择[📷]。

- 按[📷]按钮，然后在菜单(📖28)中选择[📷]。



3 逐张观看编组中的图像。

- 按[◀][▶]按钮或转动[🌀]转盘将仅显示编组内的图像。
- 要取消编组播放，按[📷]按钮，在菜单中选择[📷]，然后再次按[📷]按钮(📖28)。



- 在编组播放(上述步骤3)时，可快速浏览图像“通过索引方式浏览图像”(📖91)及放大图像“放大显示图像”(📖94)。通过在“保护图像”(📖96)中选择[保护组内的全部图像]，在“一次删除多张图像”(📖98)中选择[组内的全部图像]，在“将图像添加至打印列表(DPOF)”(📖150)中选择[选择组内的全部图像]，或在“将图像添加至相册”(📖152)中选择[选择组内的全部图像]，可将操作一次应用至编组中的所有图像。
- 要解除图像的编组，使其仅显示为单张静止图像，选择MENU(📖29) > [📷]选项卡 > [编组图像] > [关]。但是，在逐张播放过程中无法解除图像的编组。
- 在[📷]模式下，“在每次拍摄时享受多张不同图像带来的乐趣”(📖57)的步骤2之后的同时显示仅在拍摄后的短时间内出现。

用前须知

基本应用指南

高级指南

相机的基本知识

自动模式/混合式自动模式

其他拍摄模式

P模式

Tv、Av和M模式

播放模式

Wi-Fi功能

设置菜单

附件

附录

索引

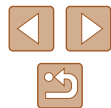

编辑面部识别信息

如果在播放过程中注意到某个姓名不正确，可进行更改或删除。但是，无法为面部识别没有检测到的人物(姓名未显示)以及姓名已删除的人物添加姓名。

更改姓名



1 访问设置屏幕。

- 按[MENU]按钮，然后在[▶]选项卡上选择[面部识别信息](📖29)。
- 按[▲][▼]按钮或转动[🌀]转盘选择[编辑识别信息]，然后按[Ⓜ]按钮。

2 选择图像。

- 按照“查看在面部识别功能中检测到的人物”(📖90)中的步骤选择图像，然后按[Ⓜ]按钮。
- 所选面部的周围会显示橙色框。图像中显示多个姓名时，按[◀][▶]按钮或转动[🌀]转盘选择要更改的姓名，然后按[Ⓜ]按钮。



3 选择编辑选项。

- 按[▲][▼][◀][▶]按钮或转动[🌀]转盘选择[覆盖]，然后按[Ⓜ]按钮。

4 选择要覆盖的人物的姓名。

- 按照“覆盖和添加面部信息”(📖47)中步骤2的操作选择要覆盖的人物的姓名。

删除姓名

- 在“更改姓名”(📖93)中步骤3显示的屏幕上，选择[删除]，然后按[Ⓜ]按钮。
- 屏幕上显示[删除?]后，按[◀][▶]按钮或转动[🌀]转盘选择[确定]，然后按[Ⓜ]按钮。

用前须知

基本应用指南

高级指南

相机的基本知识

自动模式/混合式自动模式

其他拍摄模式

P模式

Tv、Av和M模式

播放模式

Wi-Fi功能

设置菜单

附件

附录

索引

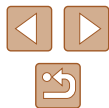

图像观看选项

放大显示图像

▶ 静止图像 ▶ 短片

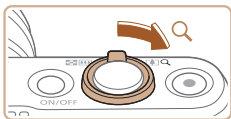

(1)

1 放大图像。

- 将变焦杆移向[Q]一侧将拉近并放大图像。持续按住变焦杆，可不断放大图像，最多可放大至约10倍。
- 将出现显示区域的大概位置(1)以供参考。
- 要缩小图像，将变焦杆移向[]一侧。将其持续按住，将返回单张图像显示。

2 根据需要移动显示位置并切换图像。

- 要移动显示位置，按[▲][▼][◀][▶]按钮。
- 要在缩放显示时切换至其他图像，转动[]转盘。



- 按[MENU]按钮，可从放大显示返回单张图像显示。

观看幻灯片

▶ 静止图像 ▶ 短片

按照以下方法自动播放存储卡中的图像。每张图像显示约3秒钟。

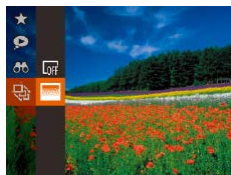

- 按[]按钮，在菜单中选择[]，然后选择所需选项(书28)。
- 将在[导入图像]显示数秒后开始播放幻灯片。
- 按[MENU]按钮停止幻灯片播放。



- 幻灯片播放过程中，会关闭相机的省电功能(书26)。



- 要暂停或恢复幻灯片播放，请按[]按钮。
- 在播放过程中，按[◀][▶]按钮或转动[]转盘可切换至其他图像。要快进或快退，按住[◀][▶]按钮。
- 在筛选显示(书91)中，只播放符合搜索条件的图像。

用前须知

基本应用指南

高级指南

相机的基本知识

自动模式/混合式自动模式

其他拍摄模式

P模式

Tv、Av和M模式

播放模式

Wi-Fi功能

设置菜单

附件

附录

索引



更改幻灯片设置

可设置重复播放幻灯片，并更改图像间的切换效果和每张图像的显示时间。

1 访问设置屏幕。

- 按[MENU]按钮，然后在[▶]选项卡上选择[幻灯片播放](📖29)。



2 进行设置。

- 选择要配置的菜单项目，然后选择所需的选项(📖29)。
- 要按照设置开始幻灯片播放，选择[启动]并按[⏻]按钮。
- 要返回菜单屏幕，按[MENU]按钮。

自动播放相关联图像(关联播放)

▶ 静止图像 ▶ 短片

相机会基于当前的图像提供4张您可能想要查看的其他图像。如果从中选择1张，相机则会再选择显示4张图像，让您享受意想不到的播放顺序带来的乐趣。可尝试在多种场景下拍摄了多张图像后使用此功能。

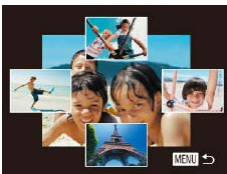

1 选择关联播放。

- 按[⏻]按钮，然后在菜单(📖28)中选择[🔍]。
- 将显示4张备选图像。

2 选择图像。

- 按[▲][▼][◀][▶]按钮选择要观看的下一张图像。
- 选择的图像会显示在屏幕中央，周围会显示下一组4张备选图像。
- 要全屏显示中央的图像，按[⏻]按钮。要恢复到原来的显示，再次按[⏻]按钮。
- 按[MENU]按钮可恢复单张图像显示。



- 关联播放有以下情况不可用：
 - 使用本相机拍摄的图像不足50张
 - 当前显示的图像不受支持
 - 在筛选显示(📖91)中显示图像时
 - 编组播放(📖92)时

用前须知

基本应用指南

高级指南

相机的基本知识

自动模式/混合式自动模式

其他拍摄模式

P模式

Tv、Av和M模式

播放模式

Wi-Fi功能

设置菜单

附件

附录

索引





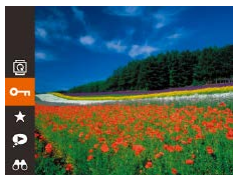

保护图像

▶ 静止图像 ▶ 短片

可保护重要图像，以免被意外删除(📖98)。



- 按[]按钮，然后在菜单(📖28)中选择[]。将显示[已保护]。
- 要取消保护，重复此过程并再次选择[]，然后按[]按钮。



- 如果格式化存储卡(📖136)，则存储卡上受保护的图像将被删除。



- 使用相机的删除功能无法删除受保护的图像。要以此方式删除这些图像，请首先取消保护。

使用菜单



1 访问设置屏幕。

- 按[MENU]按钮，然后在[]选项卡上选择[保护](📖29)。



逐张选择图像









2 选择一种选择方式。

- 根据需要选择选项(📖29)。
- 要返回菜单屏幕，按[MENU]按钮。





1 选择[选择图像]。

- 按照“使用菜单”(📖96)中步骤2的操作选择[选择图像]，然后按[]按钮。

2 选择图像。

- 按[][]按钮或转动[]转盘选择图像，然后按[]按钮。将显示[]。
- 要取消选择，再次按[]按钮。将不再显示[]。
- 重复此步骤指定其他图像。

3 保护图像。

- 按[MENU]按钮。将显示确认信息。
- 按[][]按钮或转动[]转盘选择[确定]，然后按[]按钮。



- 如果在完成步骤3中的设置之前切换至拍摄模式或关闭相机，将不会保护图像。

用前须知

基本应用指南

高级指南

相机的基本知识

自动模式/混合式自动模式

其他拍摄模式

P模式

Tv、Av和M模式

播放模式

Wi-Fi功能

设置菜单

附件

附录

索引



选择图像范围

1 选择[选择图像范围]。

- 按照“使用菜单” (📖 96)中步骤2的操作选择[选择图像范围]，然后按[Ⓜ]按钮。



2 选择起始图像。

- 按[Ⓜ]按钮。



- 按[◀][▶]按钮或转动[⦿]转盘选择图像，然后按[Ⓜ]按钮。

3 选择末尾图像。

- 按[▶]按钮选择[最后一张图像]，然后按[Ⓜ]按钮。



- 按[◀][▶]按钮或转动[⦿]转盘选择图像，然后按[Ⓜ]按钮。

- 无法将第一张图像之前的图像选择为最后一张图像。

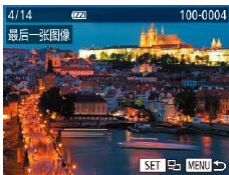

4 保护图像。

- 按[▼]按钮选择[保护]，然后按[Ⓜ]按钮。



- 当显示上述步骤2和3中上方的屏幕时，转动[⦿]转盘也可选择第一张或最后一张图像。
- 要取消对整组图像的保护，在步骤4中选择[解除保护]。

一次保护所有图像

1 选择[保护全部图像]。

- 按照“使用菜单” (📖 96)中步骤2的操作选择[保护全部图像]，然后按[Ⓜ]按钮。

2 保护图像。

- 按[◀][▶]按钮或转动[⦿]转盘选择[确定]，然后按[Ⓜ]按钮。



一次取消所有保护

可一次取消对所有图像的保护。
要取消保护，在“一次保护所有图像”的步骤1中选择[取消保护全部图像]，然后完成步骤2的操作。

用前须知

基本应用指南

高级指南

相机的基本知识

自动模式/混合式自动模式

其他拍摄模式

P模式

Tv、Av和M模式

播放模式

Wi-Fi功能

设置菜单

附件

附录

索引



删除图像

▶ 静止图像 ▶ 短片

可逐张选择并删除不需要的图像。由于删除的图像无法恢复，因此删除图像时请务必谨慎。但是，受保护的图像(📖96)无法删除。

1 选择要删除的图像。

- 按[◀][▶]按钮或转动[🔍]转盘选择图像。



2 删除图像。

- 按[▼]按钮。
- 屏幕上显示[删除?]后，按[◀][▶]按钮或转动[🔍]转盘选择[删除]，然后按[🔍]按钮。
- 当前图像已删除。
- 要取消删除，按[◀][▶]按钮或转动[🔍]转盘选择[取消]，然后按[🔍]按钮。

一次删除多张图像

可以选择多张图像一次删除。由于删除的图像无法恢复，因此删除图像时请务必谨慎。但是，受保护的图像(📖96)无法删除。

■ 选择一种选择方式



1 访问设置屏幕。

- 按[MENU]按钮，然后在[▶]选项卡中选择[删除](📖29)。

2 选择一种选择方式。

- 根据需要选择选项(📖29)。
- 要返回菜单屏幕，按[MENU]按钮。

用前须知

基本应用指南

高级指南

相机的基本知识

自动模式/混合式自动模式

其他拍摄模式

P模式

Tv、Av和M模式

播放模式

Wi-Fi功能

设置菜单

附件

附录

索引

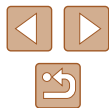

■ 逐张选择图像

1 选择[选择图像]。



- 按照“选择一种选择方式”(P98)中步骤2的操作，选择[选择图像]，然后按[]按钮。



2 选择图像。

- 按照“逐张选择图像”(P96)中步骤2的操作选择图像后，会显示[✓]。
- 要取消选择，再次按[]按钮。将不再显示[✓]。
- 重复此步骤指定其他图像。

3 删除图像。

- 按[MENU]按钮。将显示确认信息。
- 按[◀][▶]按钮或转动[]转盘选择[确定]，然后按[]按钮。



■ 选择图像范围

1 选择[选择图像范围]。

- 按照“选择一种选择方式”(P98)中步骤2的操作，选择[选择图像范围]，然后按[]按钮。

2 选择图像。

- 按照“选择图像范围”(P97)中步骤2-3的操作指定图像。

3 删除图像。

- 按[▼]按钮选择[删除]，然后按[]按钮。



■ 一次指定所有图像

1 选择[选择全部图像]。

- 按照“选择一种选择方式”(P98)中步骤2的操作，选择[选择全部图像]，然后按[]按钮。

2 删除图像。

- 按[◀][▶]按钮或转动[]转盘选择[确定]，然后按[]按钮。



用前须知

基本应用指南

高级指南

相机的基本知识

自动模式/混合式自动模式

其他拍摄模式

P模式

Tv、Av和M模式

播放模式

Wi-Fi功能

设置菜单

附件

附录

索引



旋转图像

▶ 静止图像 ▶ 短片

按照以下方法更改图像的方向并进行保存。



1 选择[旋转]。

- 按[]按钮，然后在菜单(📖28)中选择[旋转]。



2 旋转图像。

- 根据所需的方向按[◀]或[▶]按钮。每按一次按钮，图像旋转90°。按[]按钮完成设置。



- [横竖画面转换]设为[关](📖100)时无法旋转。

使用菜单



1 选择[旋转]。

- 按[MENU]按钮，然后在[▶]选项卡上选择[旋转](📖29)。



2 旋转图像。

- 按[◀|▶]按钮或转动[]转盘选择图像。
- 每按一次[]按钮，图像旋转90°。
- 要返回菜单屏幕，按[MENU]按钮。

关闭横竖画面转换功能

横竖画面转换功能可根据相机的当前方向转换图像的显示方向，可按照以下步骤关闭该功能。



- 按[MENU]按钮，在[▶]选项卡中选择[横竖画面转换]，然后选择[关](📖29)。



- 如果[横竖画面转换]设为[关]，图像将无法旋转(📖100)。此外，旋转过的图像会以原来的方向显示。
- 在关联播放(📖95)模式下，即使[横竖画面转换]设为[关]，竖向拍摄的图像仍然会垂直显示，旋转过的图像则会以旋转后的方向显示。

用前须知

基本应用指南

高级指南

相机的基本知识

自动模式/混合式自动模式

其他拍摄模式

P模式

Tv、Av和M模式

播放模式

Wi-Fi功能

设置菜单

附件

附录

索引

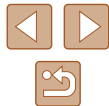

将图像标记为收藏图像

► 静止图像 ► 短片

可将图像标记为收藏图像进行整理。在筛选回放中选择某个类别，便可对该类别中的所有图像执行以下操作：

- “观看” (📖87)、“观看幻灯片” (📖94)、“保护图像” (📖96)、“删除图像” (📖98)、“将图像添加至打印列表(DPOF)” (📖150)、“将图像添加至相册” (📖152)

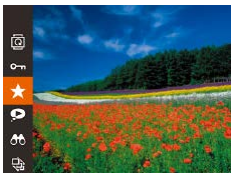

- 按[]按钮，然后在菜单(📖28)中选择[★]。
- 将显示[已标记为收藏图像]。
- 要取消图像的收藏标记，重复此过程并再次选择[★]，然后按[]按钮。

使用菜单



1 选择[收藏图像]。

- 按[MENU]按钮，然后在[]选项卡上选择[收藏图像](📖29)。

2 选择图像。

- 按[][]按钮或转动[]转盘选择图像，然后按[]按钮。将显示[★]。
- 要取消图像的收藏标记，再次按[]按钮。将不再显示[★]。
- 重复此步骤选择其他图像。

3 完成设置步骤。

- 按[MENU]按钮。将显示确认信息。
- 按[][]按钮或转动[]转盘选择[确定]，然后按[]按钮。



- 在完成步骤3的设置前，如果切换至拍摄模式或关闭相机，则无法将图像标记为收藏图像。



- 将图像标记为收藏图像，更便于在创建相册(📖108)时添加这些图像。

用前须知

基本应用指南

高级指南

相机的基本知识

自动模式/混合式自动模式

其他拍摄模式

P模式

Tv、Av和M模式

播放模式

Wi-Fi功能

设置菜单

附件

附录

索引



编辑静止图像

- ! 仅在存储卡有足够的可用空间时，才可执行图像编辑 (102 - 104)。

调整图像尺寸

▶ 静止图像 ▶ 短片

以更低的分辨率保存图像的副本。



1 选择[调整尺寸]。

- 按[MENU]按钮，然后在[▶]选项卡中选择[调整尺寸](129)。

2 选择图像。

- 按[◀][▶]按钮或转动[●]转盘选择图像，然后按[Ⓜ]按钮。

3 选择图像尺寸。

- 按[◀][▶]按钮或转动[●]转盘选择图像尺寸，然后按[Ⓜ]按钮。
- 将显示[保存新图像?]



4 保存新图像。

- 按[◀][▶]按钮或转动[●]转盘选择[确定]，然后按[Ⓜ]按钮。
- 此时图像会保存为新文件。

5 查看新图像。

- 按[MENU]按钮。将显示[显示新图像?]
- 按[◀][▶]按钮或转动[●]转盘选择[是]，然后按[Ⓜ]按钮。
- 此时将显示保存的图像。

- ! 以分辨率[S](49)拍摄的图像无法编辑。

- ✎ 无法将图像的分辨率调整至更高。

剪裁

▶ 静止图像 ▶ 短片

可指定将图像上的一部分保存为单独的图像文件。



1 选择[剪裁]。

- 按[MENU]按钮，然后在[▶]选项卡中选择[剪裁](129)。

用前须知

基本应用指南

高级指南

相机的基本知识

自动模式/混合式自动模式

其他拍摄模式

P模式

Tv、Av和M模式

播放模式

Wi-Fi功能

设置菜单

附件

附录

索引



2 选择图像。

- 按[◀][▶]按钮或转动[●]转盘选择图像，然后按[Ⓜ]按钮。

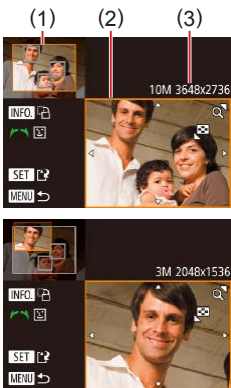

3 调整剪裁区域。

- 待剪裁图像部分的周围将显示一个框(1)。
- 原始图像将显示在左上角，剪裁后图像的预览(2)将显示在右下角。还可以查看剪裁后的分辨率(3)。
- 要调整框的大小，移动变焦杆。
- 要移动框，按[▲][▼][◀][▶]按钮。
- 要更改框的方向，按[INFO]按钮。
- 图像中检测到的面部会在左上角的图像中被灰框包围。转动[●]转盘可切换用来定位剪裁区域的框。
- 按[Ⓜ]按钮。

4 保存为新图像并查看。

- 按照“调整图像尺寸”(📖102)中步骤4-5进行操作。



- 以分辨率[S](📖49)拍摄的图像或将大小调整为[S](📖102)的图像无法编辑。



- 支持剪裁功能的图像在剪裁前后具有相同的纵横比。
- 剪裁后的图像分辨率会低于未剪裁的图像。
- 如果剪裁使用面部识别功能(📖44)拍摄的静止图像，将只保留剪裁后的图像中人物的姓名。

更改图像的色调(我的色彩)

▶ 静止图像 ▶ 短片

可调整图像的颜色，然后将编辑好的图像保存为单独的文件。有关各选项的详细信息，请参阅“更改图像的色调(我的色彩)”(📖74)。



1 选择[我的色彩]。

- 按[MENU]按钮，然后在[▶]选项卡中选择[我的色彩](📖29)。

2 选择图像。

- 按[◀][▶]按钮或转动[●]转盘选择图像，然后按[Ⓜ]按钮。

3 选择选项。

- 按[◀][▶]按钮或转动[●]转盘选择选项，然后按[Ⓜ]按钮。



用前须知

基本应用指南

高级指南

相机的基本知识

自动模式/混合式自动模式

其他拍摄模式

P模式

Tv、Av和M模式

播放模式

Wi-Fi功能

设置菜单

附件

附录

索引



4 保存为新图像并查看。

- 按照“调整图像尺寸”(📖102)中步骤4-5进行操作。



- 如果反复以这种方式编辑图像，则每次编辑后的图像画质将会略有下降，而且可能无法获得预期的色彩。



- 使用此功能所编辑的图像色彩可能与使用“我的色彩”(📖74)功能拍摄的图像色彩略有不同。

校正图像亮度(校正对比度)

▶ 静止图像 ▶ 短片

相机可检测图像中较暗的区域(例如面部或背景)并自动调整到最佳亮度。同时，会自动校正欠佳的图像整体对比度，使被摄体更为醒目。请从4种校正级别中进行选择，然后将图像另存为单独的文件。



1 选择[校正对比度]。

- 按[MENU]按钮，然后在[▶]选项卡中选择[校正对比度](📖29)。

2 选择图像。

- 按[◀][▶]按钮或转动[🌀]转盘选择图像，然后按[⏏]按钮。



3 选择选项。

- 按[◀][▶]按钮或转动[🌀]转盘选择选项，然后按[⏏]按钮。

4 保存为新图像并查看。

- 按照“调整图像尺寸”(📖102)中步骤4-5进行操作。



- 对于某些图像，校正可能不准确，或者可能导致图像变得粗糙。
- 使用此功能反复编辑图像后，图像可能显得粗糙。



- 如果选择[自动]后未获得理想的结果，尝试使用[低]、[中]或[高]校正图像。

校正红眼

▶ 静止图像 ▶ 短片

可自动校正图像中的红眼。可将校正后的图像保存为单独的文件。



1 选择[红眼校正]。

- 按[MENU]按钮，然后在[▶]选项卡中选择[红眼校正](📖29)。

用前须知

基本应用指南

高级指南

相机的基本知识

自动模式/混合式自动模式

其他拍摄模式

P模式

Tv、Av和M模式

播放模式

Wi-Fi功能

设置菜单

附件

附录

索引



2 选择图像。

- 按[◀][▶]按钮或转动[⦿]转盘选择图像。

3 校正图像。

- 按[Ⓜ]按钮。
- 此时相机检测到的红眼会得到校正，已校正的图像区域周围将显示框。
- 根据需要放大或缩小图像。按照“放大显示图像”(109)中的步骤操作。



4 保存为新图像并查看。

- 按[▲][▼][◀][▶]按钮或转动[⦿]转盘选择[新文件]，然后按[Ⓜ]按钮。
- 此时图像会保存为新文件。
- 按照“调整图像尺寸”(102)中的步骤5进行操作。



- 某些图像可能无法准确校正。
- 要让校正后的图像覆盖原始图像，在步骤4中选择[覆盖]。这种情况下，原始图像将被删除。
- 受保护的图像无法被覆盖。

编辑短片

▶ 静止图像 ▶ 短片

可删除短片开头和结尾不需要的部分(摘要短片除外，134)。

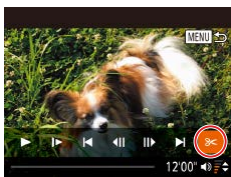

(1)



(2)

1 选择[X]。

- 按照“观看”(87)中步骤1-5的操作选择[X]，然后按[Ⓜ]按钮。
- 此时将显示短片编辑面板和短片编辑条。

2 指定要剪切的部位。

- (1)是短片编辑面板，(2)是短片编辑条。
- 按[▲][▼]按钮选择[X]或[Y]。
- 要查看可剪切的部位(在屏幕上以[X]标示)，按[◀][▶]按钮或转动[⦿]转盘以移动[■]。选择[X]可剪切短片的开头(从[X]出现处开始剪切)，选择[Y]可剪切短片的结尾。
- 如果将[■]移至[X]标记以外的位置，选择[X]会剪切左侧最近的[X]标记之前的部分，选择[Y]会剪切右侧最近的[X]标记之后的部分。

用前须知

基本应用指南

高级指南

相机的基本知识

自动模式/混合式自动模式

其他拍摄模式

P模式

Tv、Av和M模式

播放模式

Wi-Fi功能

设置菜单

附件

附录

索引



3 查看已编辑的短片。

- 按[▲][▼]按钮选择[▶]，然后按[Ⓜ]按钮。此时将播放编辑的短片。
- 要再次编辑短片，请重复步骤2。
- 要取消编辑，按[MENU]按钮后，选择[确定](按[◀][▶]按钮或转动[⦿]转盘)，然后按[Ⓜ]按钮。



4 保存编辑的短片。

- 按[▲][▼]按钮选择[⏻]，然后按[Ⓜ]按钮。
- 按[▲][▼][◀][▶]按钮或转动[⦿]转盘选择[新文件]，然后按[Ⓜ]按钮。
- 选择[不压缩即保存]，然后按[Ⓜ]按钮。
- 此时短片会保存为新文件。



- 要让剪切后的短片覆盖原始短片，在步骤4中选择[覆盖]。这种情况下，原始短片将被删除。
- 如果存储卡没有足够的可用空间，则仅可使用[覆盖]功能。
- 如果正在保存时电池电量耗尽，则短片可能没有被保存。
- 编辑短片时，请尽量使用电量充足的电池。

缩小文件尺寸

按照以下方法压缩短片可以缩小短片文件尺寸。



- 在“编辑短片”步骤2的屏幕中，选择[⏻]。选择[新文件]，然后按[Ⓜ]按钮。
- 选择[压缩并保存]，然后按[Ⓜ]按钮。



- 压缩后短片保存为[Full HD 30P]格式。
- [EVGA 30P]短片不能压缩。
- 选择[覆盖]时，编辑后的短片不能保存为压缩格式。

用前须知

基本应用指南

高级指南

相机的基本知识

自动模式/混合式自动模式

其他拍摄模式

P模式

Tv、Av和M模式

播放模式

Wi-Fi功能

设置菜单

附件

附录

索引



删除短片片段

▶ 静止图像 ▶ 短片

可根据需要删除在[]和[]模式下记录的单个片段(短片)([图34](#)、[图58](#))。请注意，删除的短片无法恢复。使用此选项前，请务必确认要删除短片。



1 选择要删除的片段。

- 按照“观看^①在创意拍摄模式下记录的片段(创意拍摄短片)”([图89](#))中步骤1-2或“观看拍摄静止图像时创建的短片(摘要短片)”([图90](#))中步骤1-2的操作播放短片，然后按[]按钮访问短片操作面板。
- 按[][]按钮或转动[]转盘选择[]或[]，然后按[]按钮选择短片。

2 选择[]。

- 按[][]按钮或转动[]转盘选择[]，然后按[]按钮。
- 将重复播放选定的片段。



3 确认删除。

- 按[][]按钮或转动[]转盘选择[]，然后按[]按钮。
- 选定的片段将被删除，短片将被覆盖。



- 无法编辑带有背景音乐的相册([图109](#))。
- 如果在相机连接至打印机后选择短片，则不会显示[]。

用前须知

基本应用指南

高级指南

相机的基本知识

自动模式/混合式自动模式

其他拍摄模式

P模式

Tv、Av和M模式

播放模式

Wi-Fi功能

设置菜单

附件

附录

索引

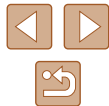

观看相册(故事集锦)

▶ 静止图像 ▶ 短片

将日期或人物姓名等作为主题，相机会自动选择符合该主题的图像，从而创建相册。这些图像将合成为一个幻灯片，可将其保存为约2-3分钟的短片。

在使用此功能前，确保电池已充满电。创建相册也需要存储卡上有可用空间。作为参考，使用容量为16 GB或容量更大的存储卡，并确保至少有1 GB可用空间。

选择相册主题

按[▲]按钮访问主屏幕，为相机选择用于选取相册要素的主题。请注意，相机很有可能将标记为收藏图像的图像(📖101)添加到相册。

日期	为同一天拍摄的图像创建相册。 可根据访问主屏幕之前显示的图像，选择同一天拍摄的图像。
人物姓名	可用于按月创建人物相册，例如创建儿童成长相册。 可选择为拍摄前注册了面部识别信息的被摄体创建相册。 可根据访问主屏幕之前显示的图像，选择在同一月为同一被摄体拍摄的图像。
活动	为度假、聚会或其他活动创建相册的理想选择。 可根据访问主屏幕之前显示的图像，选择该图像前后的活动期间拍摄的图像。
自定义	可包括以下图像：指定的图像、指定日期的图像或在面部识别中注册的人物的图像。



1 选择图像。

- 在单张图像显示状态下选择图像。
- 根据图像拍摄日期和面部识别信息，步骤3中的可用主题将有所不同。

2 访问主屏幕。

- 按[▲]按钮。
- 显示[处理中]后，将显示主屏幕。

3 预览相册。

- 选择人物、[日期]或[活动](按[◀][▶]按钮或转动[🌀]转盘)作为相册主题，然后按[📖]按钮。
- 将显示[正在加载]，数秒后，即可开始播放相册。

4 保存相册。

- 按[▲][▼]按钮或转动[🌀]转盘选择[将相册保存为短片]，然后按[📖]按钮。
- 保存相册后，将显示[已保存]。

5 播放相册(📖87)。

用前须知

基本应用指南

高级指南

相机的基本知识

自动模式/混合式自动模式

其他拍摄模式

P模式

Tv、Av和M模式

播放模式

Wi-Fi功能

设置菜单

附件

附录

索引





- 相册中可包括相机所拍摄的以下图像。
 - 静止图像
 - 摘要短片(📖34)
 - 2秒或2秒以上的片段(📖68)、或创意拍摄短片(📖58)，压缩后的短片除外



- 存储卡上有足够的空间时才可保存相册。
- 播放预览时，按[▶]按钮可跳转至下一片段，按[◀]按钮可跳转至上一片段。
- 选择[更改色彩效果]并按[⊕]按钮，可在步骤4中指定色彩效果。要预览应用所选效果后的相册，按[◀][▶]按钮选择色彩效果后按[⊕]按钮，然后在步骤4的屏幕中选择[再次预览相册]。
- 要播放已保存的相册，在故事集锦主屏幕上选择[相册列表]后按[⊕]按钮，从列出的相册中进行选择，然后再次按[⊕]按钮。

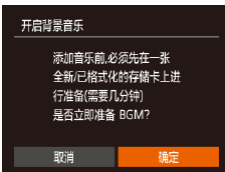

为相册添加背景音乐

▶ 静止图像 ▶ 短片

从7种背景音乐中进行选择，即可在播放相册时播放背景音乐。

1 将背景音乐注册至存储卡。

- 按照“观看相册(故事集锦)”(📖108)中步骤1-4的操作选择[音乐设置]，然后按[⊕]按钮。

- 首次使用存储卡时或重置存储卡后，将显示左侧屏幕。选择[确定]，然后按[⊕]按钮。在约4分钟内，存储卡中将记录七种不同的背景音乐。
- 如果使用注册有音乐的存储卡，请进入步骤2。

2 创建相册。

- 按照“观看相册(故事集锦)”(📖108)中步骤1-3的操作创建相册。

3 配置背景音乐设置。

- 选择项目，然后按[⊕]按钮选择选项(📖29)。

4 保存相册。

- 按照“观看相册(故事集锦)”(📖108)中步骤4的操作保存相册。



- 相册保存后，无法再添加背景音乐。无法删除或更改相册中的背景音乐。
- 无法编辑带有背景音乐的相册部分(📖107)。

用前须知

基本应用指南

高级指南

相机的基本知识

自动模式/混合式自动模式

其他拍摄模式

P模式

Tv、Av和M模式

播放模式

Wi-Fi功能

设置菜单

附件

附录

索引





- 如果不想添加背景音乐，在步骤3的屏幕中将[添加BGM]设置为[否]。
- 要仅使用背景音乐，不使用短片音频，在步骤3的屏幕中将[混音器]设置为[仅BGM]。
- 要倾听在[曲目]中选择的背景音乐示例，在步骤3的屏幕上选择[示例BGM]，然后按[OK]按钮。

创建您自己的相册

▶ 静止图像 ▶ 短片

选择所需图像，创建您自己的相册。

1 选择图像，创建自定义相册。

- 按照“观看相册(故事集锦)”(108)中步骤1-3的操作选择[自定义]，然后按[OK]按钮。

2 选择一种选择方式。

- 选择[选择图像]、[选择日期]或[选择人物]，然后按[OK]按钮。

3 选择相册要素。

- 选择相册要素并按[OK]按钮后，所选的要素会以[✓]标记。
- 在[选择图像]中选择静止图像、片段或创意拍摄短片，在[选择日期]中选择日期或在[选择人物]中选择人物后，请按[MENU]按钮。

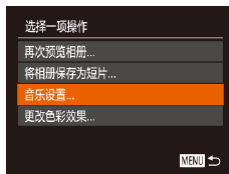

- 按[◀][▶]按钮或转动[转盘]选择[预览]，然后按[OK]按钮。

4 选择背景音乐。

- 显示左侧屏幕时，请选择[音乐设置]，按照“为相册添加背景音乐”(109)中的步骤添加背景音乐后，按[MENU]按钮。

5 选择色彩效果。

- 在“观看相册(故事集锦)”(108)步骤4的屏幕中，选择[更改色彩效果]。
- 按[◀][▶]按钮选择色彩效果，然后按[OK]按钮。

6 保存相册。

- 按照“观看相册(故事集锦)”(108)中步骤4的操作保存相册。



- 选择[选择图像]后，最多可指定40个文件(或10个短片文件)。从第二次开始将显示[是否根据之前的设置选择图像?]，如果选择[是]，则会显示包含标识[✓]的静止图像、短片或创意拍摄短片的多重播放屏幕。
- 如果选择[选择日期]，最多可选择15个日期。
- 某些图像可能无法应用色彩效果。

用前须知

基本应用指南

高级指南

相机的基本知识

自动模式/混合式自动模式

其他拍摄模式

P模式

Tv、Av和M模式

播放模式

Wi-Fi功能

设置菜单

附件

附录

索引

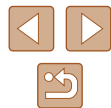

合并片段

▶ 静止图像 ▶ 短片

合并片段以创建较长的短片。
请注意，此方式创建的短片不会收入故事集锦相册(📖108)。



1 访问编辑屏幕。

- 按[MENU]按钮，在[▶]选项卡中选择[片段合并]，然后选择[合并] 短片(📖29)。

2 指定要合并的短片。

- 按[◀][▶]或转动[🌀]转盘，从屏幕顶部的短片中选择要合并的短片，然后按[⏹]按钮。
- 所选短片将显示在屏幕底部。
- 要取消选择，再次按[⏹]按钮。
- 重复上述步骤以指定要合并的其他短片。
- 完成短片选择后，按[MENU]按钮。



3 预览短片。

- 选择[预览]，然后按[⏹]按钮。
- 将显示[正在加载]，数秒后，即可预览合并的短片。

4 保存短片。

- 选择[保存]，然后按[⏹]按钮。
- 保存短片后，将显示[已保存]。

5 播放短片。

- 在步骤1的屏幕中选择[播放] 短片]查看创建的短片列表。
- 选择要播放的短片，然后按[⏹]按钮。



- 要播放所选短片，请在步骤2的屏幕中向[🔊]一侧移动变焦杆。
- 要重新排列短片，请在步骤2的屏幕中按[▼]按钮选择短片，之后按[⏹]按钮，然后按[◀][▶]按钮或转动[🌀]转盘，最后再次按[⏹]按钮。
- 要应用色彩效果，请在步骤3的屏幕中选择[更改色彩效果]。
- 选择步骤3屏幕上的[音乐设置]可添加背景音乐(📖109)。
- 将以[📷]的图像画质保存短片。
- 请尽量使用电量充足的电池。

用前须知

基本应用指南

高级指南

相机的基本知识

自动模式/混合式自动模式

其他拍摄模式

P模式

Tv、Av和M模式

播放模式

Wi-Fi功能

设置菜单

附件

附录

索引

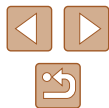

Wi-Fi功能

通过无线方式将图像从相机发送至多种兼容的设备



- 使用Wi-Fi前，请务必阅读“Wi-Fi(无线LAN)注意事项”(177)。

可用的Wi-Fi功能

通过Wi-Fi将相机连接到以下设备可发送和接收图像，并可遥控相机。

- 智能手机和平板电脑
将图像发送至具有Wi-Fi功能的智能手机和平板电脑。也可以通过智能手机或平板电脑遥控拍摄照片并对照片进行地理位置标记。
为方便起见，本手册中将智能手机、平板电脑和其他兼容的设备统称为“智能手机”。
- 计算机
使用软件将相机图像保存至通过Wi-Fi连接的计算机。
- 打印机
将图像无线发送至兼容PictBridge的打印机(支持DPS over IP)以进行打印。
- 其他相机
通过无线方式在兼容Wi-Fi的佳能相机之间发送图像。

用前须知

基本应用指南

高级指南

相机的基本知识

自动模式/混合式自动模式

其他拍摄模式

P模式

Tv、Av和M模式

播放模式

Wi-Fi功能

设置菜单

附件

附录

索引

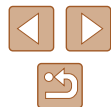

将图像发送至智能手机

可通过多种方式将相机连接至智能手机并发送图像。

- 通过NFC连接(📖113)
使用兼容NFC的Android智能手机(OS 4.0或更高版本)轻触相机即可轻松连接两个设备。
- 使用Wi-Fi菜单连接(📖116)
可将相机连接至智能手机，操作方法与连接相机至计算机或其他设备相同。可添加多部智能手机。

连接相机之前，必须先在智能手机上安装免费的专用应用程序Camera Connect。有关该应用程序的详细信息(支持的智能手机和具备的功能)，请参阅佳能网站。



- 如果您拥有兼容Wi-Fi的佳能相机，且您的相机和智能手机已连接Wi-Fi，建议将智能手机上使用的应用程序从“CameraWindow”变更为“Camera Connect”。

将图像发送至兼容NFC的智能手机

使用兼容NFC的Android智能手机(OS 4.0或更高版本)会简化安装Camera Connect和通过NFC连接设备的过程。

通过NFC连接设备后，互相触碰这些设备时，其操作因相机模式而异。

- 如果在相机关闭或处于拍摄模式时互相触碰设备，可在图像选择屏幕中选择并发送图像。连接设备后，还可遥控拍摄照片并对照片进行地理位置标记(📖129)。可轻松重新连接至Wi-Fi菜单中列出的最近使用过的设备。
- 如果在播放模式下触碰智能手机，则会显示可供选择发送的图像列表屏幕。选择图像进行发送。

当相机关闭或处于拍摄模式时，按照以下章节的说明通过NFC连接至相机。

■ 当相机关闭或处于拍摄模式时通过NFC连接

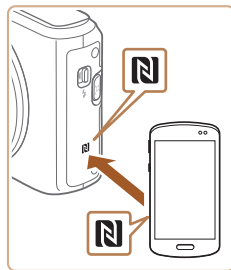

1 安装Camera Connect。

- 激活智能手机上的NFC，并用智能手机轻触相机的N标记(📶)，可在智能手机上自动启动Google Play。显示Camera Connect下载页面后，下载并安装Camera Connect。Camera Connect也可从佳能(中国)网站下载。

用前须知

基本应用指南

高级指南

相机的基本知识

自动模式/混合式自动模式

其他拍摄模式

P模式

Tv、Av和M模式

播放模式

Wi-Fi功能

设置菜单

附件

附录

索引



用前须知
基本应用指南
高级指南
相机的基本知识
自动模式/混合式自动模式
其他拍摄模式
P模式
Tv、Av和M模式
播放模式
Wi-Fi功能
设置菜单
附件
附录
索引

2 建立连接。

- 确保相机关闭或处于拍摄模式。
- 用已安装Camera Connect的智能手机的N标记(N)轻触相机的N标记。
- 相机会自动开机。
- 如果显示[设备昵称]屏幕，请按[▲][▼]按钮或转动[●]转盘选择[确定]，然后按[⊕]按钮。



- 智能手机上的Camera Connect将启动。
- 设备会自动建立连接。

3 调整隐私设置。

- 显示左侧屏幕时，按[◀][▶]按钮或转动[●]转盘选择[是]，然后按[⊕]按钮。
- 现在可以使用智能手机浏览、导入相机中的图像或者对这些图像进行地理位置标记或遥控拍摄。

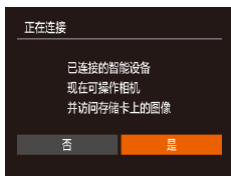

4 发送图像。

- 按[▲][▼][◀][▶]按钮或转动[●]转盘选择[选择并发送]，然后按[⊕]按钮。
- 按[▲][▼]按钮或转动[●]转盘并选择[选择图像]，然后按[⊕]按钮。



- 按[▲][▼][◀][▶]按钮或转动[●]转盘选择要发送的图像，按[⊕]按钮将其标记为已选择的图像([✓])，然后按[MENU]按钮。
- 按[◀][▶]按钮或转动[●]转盘选择[确定]，然后按[⊕]按钮。
- 按[▲][▼][◀][▶]按钮或转动[●]转盘选择[发送]，然后按[⊕]按钮。
- 发送图像后屏幕上将显示[传输完成]，而且图像传输屏幕将再次显示。
- 要结束连接，按[MENU]按钮，在确认屏幕上选择[确定][按[◀][▶]按钮或转动[●]转盘]，然后按[⊕]按钮。也可使用智能手机结束连接。





- 使用NFC时，请注意以下事项。
 - 请勿使相机与智能手机之间发生强烈碰撞。否则可能损坏设备。
 - 根据智能手机的不同，设备可能无法立即相互识别。这种情况下，请尝试稍微改变这些设备的位置。如果无法建立连接，在相机屏幕更新前请勿移动这些设备。
 - 如果尝试在相机关闭时连接，则智能手机上会显示要求您开启相机的提示信息。请在相机开启后触碰并重试。
 - 请勿在相机和智能手机之间放置任何物体。还请注意，相机或手机套及类似附件可能会阻碍通信。
- 如果在步骤3中选择[是]，可从连接的智能手机中查看相机上的所有图像。如果要保有相机图像的私密性，使其无法在智能手机上查看，请在步骤3中选择[否]。
- 注册智能手机后，可在相机上更改其隐私设置(131)。



- 要进行连接，相机中需要有存储卡。
- 可更改步骤2的屏幕上显示的相机昵称(131)。
- 并非所有兼容NFC的智能手机都有N标记(N)。有关详细信息，请参阅智能手机的使用说明书。
- 您还可以一次发送多张图像，并在发送前更改图像大小(127)。
- 在步骤4的屏幕中选择[发送此图像]，可发送当前图像。
- 要禁用NFC连接，请选择MENU(29) > [↑]选项卡 > [无线设置] > [Wi-Fi设置] > [NFC] > [关]。

■ 当相机处于播放模式时通过NFC连接



- 按[▶]按钮打开相机电源。
- 用已安装Camera Connect的智能手机的N标记(N)(113)轻触相机的N标记。
- 按[▲][▼][◀][▶]按钮或转动[●]转盘选择要发送的图像，然后按[⊕]按钮。将显示[✓]。
- 要取消图像的标记，再次按[⊕]按钮。将不再显示[✓]。
- 重复此步骤选择其他图像。
- 完成图像选择后，按[MENU]按钮。
- 按[◀][▶]按钮选择[确定]，然后按[⊕]按钮。
- 按[▲][▶][▼][◀]按钮或转动[●]转盘选择[发送]，然后按[⊕]按钮。
- 此时将发送图像。



- 连接过程中，如果相机上显示提示信息要求输入昵称，请按照“将图像发送至兼容NFC的智能手机”(113)中步骤2的操作输入昵称。
- 在播放模式下，相机不会记录通过NFC连接的智能手机。
- 可根据所需的图像大小，预设要传输的图像(127)。

用前须知

基本应用指南

高级指南

相机的基本知识

自动模式/混合式自动模式

其他拍摄模式

P模式

Tv、Av和M模式

播放模式

Wi-Fi功能

设置菜单

附件

附录

索引



添加智能手机

以下步骤介绍如何将相机用作接入点，但也可以使用现有接入点(📖118)。



1 安装Camera Connect。

- 对于iPhone和iPad，请访问App Store下载并安装Camera Connect。
- 对于Android智能手机，请从Google Play或佳能(中国)网站检索下载Camera Connect，然后进行安装。



2 访问Wi-Fi菜单。

- 按[**Wi-Fi**]按钮。
- [设备昵称]屏幕显示时，选择[确定](📖114)。

3 选择[**Q**]。

- 按[**▲**][**▼**][**◀**][**▶**]按钮或转动[**DISP**]转盘选择[**Q**]，然后按[**OK**]按钮。

4 选择[添加设备]。

- 按[**▲**][**▼**]按钮或转动[**DISP**]转盘选择[添加设备]，然后按[**OK**]按钮。

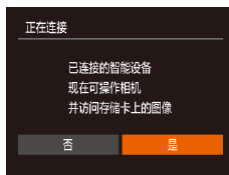
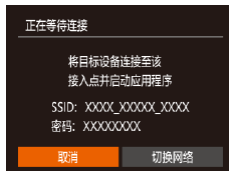

- 相机的SSID和密码会显示。

5 将智能手机连接至网络。

- 在智能手机的Wi-Fi设置菜单中，选择相机屏幕上显示的SSID(网络名称)以建立连接。
- 在密码字段中，输入相机上显示的密码。

6 启动Camera Connect。

- 在智能手机上启动Camera Connect。

7 选择要连接的相机。

- 智能手机上显示目标相机选择屏幕时，请选择相机进行配对。

8 调整隐私设置。

- 按[**◀**][**▶**]按钮或转动[**DISP**]转盘选择[是]，然后按[**OK**]按钮。
- 现在可以使用智能手机浏览、导入相机中的图像或者对这些图像进行地理位置标记或遥控拍摄。

用前须知

基本应用指南

高级指南

相机的基本知识

自动模式/混合式自动模式

其他拍摄模式

P模式

Tv、Av和M模式

播放模式

Wi-Fi功能

设置菜单

附件

附录

索引





9 发送图像。

- 按[▲][▼][◀][▶]按钮或转动[●]转盘选择[选择并发送]，然后按[Ⓜ]按钮。
- 按[▲][▼]按钮或转动[●]转盘并选择[选择图像]，然后按[Ⓜ]按钮。
- 按[▲][▼][◀][▶]按钮或转动[●]转盘选择要发送的图像，按[Ⓜ]按钮将其标记为已选择的图像(✓)，然后按[MENU]按钮。
- 按[▶][▶]按钮或转动[●]转盘选择[确定]，然后按[Ⓜ]按钮。
- 按[▲][▼][◀][▶]按钮或转动[●]转盘选择[发送]，然后按[Ⓜ]按钮。
- 发送图像后屏幕上将显示[传输完成]，而且图像传输屏幕将再次显示。
- 要结束连接，按[MENU]按钮，在确认屏幕上选择[确定](按[▶][▶]按钮或转动[●]转盘)，然后按[Ⓜ]按钮。也可使用智能手机结束连接。
- 要添加多部智能手机，请从步骤1开始重复执行上述步骤。



- 如果在步骤8中选择[是]，可从连接的智能手机中查看相机上的所有图像。如果要保有相机上图像的私密性，使其无法在智能手机上查看，请在步骤8中选择[否]。
- 注册智能手机后，可在相机上更改其隐私设置(131)。



- 要进行连接，相机中需要有存储卡。
- 通过Wi-Fi菜单与设备连接后，访问Wi-Fi菜单时，会将最近连接的目标设备列在首位。按[▲][▼]按钮选择设备，然后按[Ⓜ]按钮，即可轻松地再次连接。要添加新设备，按[◀][▶]按钮显示设备选择屏幕，然后进行设置。
- 如果不想显示最近使用的目标设备，依次选择 MENU (29) > [Y]选项卡 > [无线设置] > [Wi-Fi设置] > [目标历史] > [关]。
- 要在步骤5中进行无密码输入连接，且SSID显示屏幕上不出现[密码](步骤4)，请选择MENU(29) > [Y]选项卡 > [无线设置] > [Wi-Fi设置] > [密码] > [关]。
- 您还可以一次发送多张图像，并在发送前更改图像大小(127)。
- 在步骤9的屏幕中选择[发送此图像]，可发送当前图像。

用前须知
基本应用指南
高级指南
相机的基本知识
自动模式/混合式自动模式
其他拍摄模式
P模式
Tv、Av和M模式
播放模式
Wi-Fi功能
设置菜单
附件
附录
索引



使用其他接入点

通过Wi-Fi菜单将相机连接至智能手机时，也可以使用现有接入点。

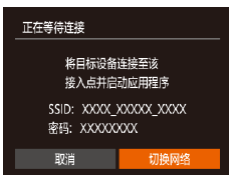

1 准备连接。

- 按照“添加智能手机”（📖116）中步骤1-4的操作访问[正在等待连接]屏幕。

2 将智能手机连接至接入点。

3 选择[切换网络]。

- 按[◀][▶]按钮或转动[🌀]转盘选择[切换网络]，然后按[⊕]按钮。
- 将显示检测到的接入点列表。

4 连接到接入点。

- 对于兼容WPS的接入点，按照“使用兼容WPS的接入点”（📖121）中步骤5-8的操作连接至接入点。
- 对于非WPS接入点，按照“连接至列出的接入点”（📖123）中步骤2-4的操作连接至接入点。



5 选择要连接的相机。

- 智能手机上显示要连接的相机选择屏幕时，请选择相机并将其与智能手机配对。

6 配置隐私设置并发送图像。

- 按照“添加智能手机”（📖116）中步骤8-9的操作进行隐私设置并发送图像。

以前使用过的接入点

执行“添加智能手机”（📖116）中步骤4的操作，可重新自动连接至以前使用过的任何接入点。

- 要将相机作为接入点，请在建立连接时显示的屏幕中选择[切换网络]，然后选择[相机接入点模式]。
- 要切换接入点，请在建立连接时显示的屏幕中选择[切换网络]，然后执行“使用其他接入点”（📖118）步骤4及之后的所有步骤。

用前须知

基本应用指南

高级指南

相机的基本知识

自动模式/混合式自动模式

其他拍摄模式

P模式

Tv、Av和M模式

播放模式

Wi-Fi功能

设置菜单

附件

附录

索引



将图像保存至计算机

准备注册计算机

有关详细系统要求(如可连接至相机和Wi-Fi的计算机)和兼容信息(包括在新操作系统下的支持情况), 请访问佳能网站。



- 不支持Windows 7 Starter(简易版)和Home Basic(家庭普通版)。
- Windows 7 N(欧洲版本)和KN(韩国版本)需要单独下载并安装Windows Media Feature Pack。
有关详细信息, 请参阅以下网站:
<http://go.microsoft.com/fwlink/?LinkId=159730>

安装软件

下面以Windows 7和Mac OS X 10.8为例进行说明。

1 下载软件。

- 在连接Internet的计算机上, 访问以下网站。

<http://support-cn.canon-asia.com/>

- 选择所居住的国家/地区, 然后根据屏幕说明下载软件。
- 软件将以zip压缩包的形式下载至计算机。



2 安装软件。

- 单击[简易安装], 然后按照屏幕提示完成安装步骤。
- 根据计算机的性能和Internet连接情况, 安装可能需要一些时间。
- 安装完成后单击屏幕上的[完成]或[重新启动]。



- 需要访问Internet, 由此产生的任何ISP帐户费用和访问费用必须另行支付。



- 按照以下步骤卸载(删除)软件。
 - 使用Windows时, 单击[开始]菜单 > [所有程序] > [Canon Utilities], 然后选择要卸载的软件。
 - 使用Mac OS时, 单击[应用程序]文件夹 > [Canon Utilities], 然后将要卸载的软件文件夹拖入废纸篓中。清空废纸篓。

用前须知

基本应用指南

高级指南

相机的基本知识

自动模式/混合式自动模式

其他拍摄模式

P模式

Tv、Av和M模式

播放模式

Wi-Fi功能

设置菜单

附件

附录

索引



配置计算机以实现Wi-Fi连接(仅Windows)

在运行Windows的计算机上配置以下设置以将相机无线连接至计算机。



1 确认计算机已连接至接入点。

- 有关检查网络连接的说明，请参阅计算机使用说明书。

2 进行设置。

- 依次单击：[开始]菜单 > [所有程序] > [Canon Utilities] > [Camera Window] > [Wi-Fi连接设置]。
- 在打开的应用程序中，按照屏幕说明配置设置。



- 在步骤2中运行应用程序时需要配置以下Windows设置。
 - 启用媒体流。
可使相机发现(找到)要通过Wi-Fi访问的计算机。
 - 启用网络发现。
可使计算机发现(找到)相机。
 - 启用ICMP(Internet控制消息协议)。
这允许您查看网络连接状态。
 - 启用通用即插即用(UPnP)。
可使网络设备自动互相检测。
- 有些安全软件可能会导致无法按照上述内容完成设置。查看安全软件的设置。

将图像保存至已连接的计算机

按照以下步骤通过Wi-Fi连接至接入点。
也可以参阅接入点使用说明书。

确认接入点的兼容性

确认Wi-Fi路由器或基站符合“相机”(📖171)中所列的Wi-Fi标准。

根据接入点对Wi-Fi Protected Setup(WPS)的支持情况，连接方法将有所不同(📖121、📖123)。对于非WPS接入点，请检查以下信息。

- 网络名称(SSID/ESSID)
您使用的接入点的SSID或ESSID。也称作“接入点名称”或“网络名称”。
- 网络身份验证/数据加密(加密方法/加密模式)
无线传输中加密数据的方法。检查使用了以下哪个安全设置：WPA2-PSK(AES)、WPA2-PSK(TKIP)、WPA-PSK(AES)、WPA-PSK(TKIP)、WEP(开放系统验证)或无安全性。
- 密码(加密密钥/网络密钥)
该密钥用于在无线传输中加密数据。又称“加密密钥”或“网络密钥”。
- 密钥索引(传输密钥)
使用WEP时用于网络身份验证/数据加密的密钥。将“1”用作设置。



- 如果调整网络设置时需要使用系统管理员身份，请咨询系统管理员。
- 这些设置对于网络安全非常重要。更改这些设置时，请务必谨慎。

用前须知

基本应用指南

高级指南

相机的基本知识

自动模式/混合式自动模式

其他拍摄模式

P模式

Tv、Av和M模式

播放模式

Wi-Fi功能

设置菜单

附件

附录

索引





- 有关WPS兼容性的信息以及检查设置的说明，请参阅接入点使用说明书。
- 路由器可以创建用于连接多台计算机的网络(LAN)结构。具有内置Wi-Fi功能的路由器称为“Wi-Fi路由器”。
- 本指南将所有Wi-Fi路由器和基站均称为“接入点”。
- 如果要在Wi-Fi网络上启用MAC地址筛选，请务必将本相机的MAC地址添加到接入点。可按照以下方式查看相机的MAC地址：选择MENU(📖29) > [📖]选项卡 > [无线设置] > [Wi-Fi设置] > [查看MAC地址]。

■ 使用兼容WPS的接入点

通过Wi-Fi连接设备时，WPS可以轻松完成设置。对于兼容WPS的设备，可以使用“按下按钮配置方法”或“PIN方式”进行设置。

1 确认计算机已连接至接入点。

- 有关检查连接情况的说明，请参阅该设备与接入点的使用说明书。

2 访问Wi-Fi菜单。

- 按[📖]按钮。
- 如果显示[设备昵称]屏幕，请按[▲][▼]按钮或转动[🌀]转盘选择[确定]，然后按[📖]按钮。

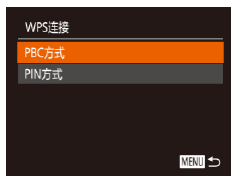

3 选择[📖]。

- 按[▲][▼][◀][▶]按钮或转动[🌀]转盘选择[📖]，然后按[📖]按钮。

4 选择[添加设备]。

- 按[▲][▼]按钮或转动[🌀]转盘选择[添加设备]，然后按[📖]按钮。

5 选择[WPS连接]。

- 按[▲][▼]按钮或转动[🌀]转盘选择[WPS连接]，然后按[📖]按钮。

6 选择[PBC方式]。

- 按[▲][▼]按钮或转动[🌀]转盘选择[PBC方式]，然后按[📖]按钮。

7 建立连接。

- 在接入点上，按住WPS连接按钮数秒。

用前须知

基本应用指南

高级指南

相机的基本知识

自动模式/混合式自动模式

其他拍摄模式

P模式

Tv、Av和M模式

播放模式

Wi-Fi功能

设置菜单

附件

附录

索引



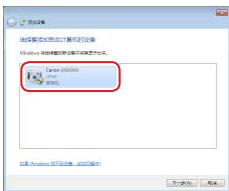
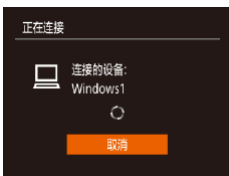

- 在相机上，按[]按钮进入下一步。
- 相机将连接至该接入点，并在[选择设备]屏幕上列出已连接至接入点的设备。

8 选择目标设备。

- 选择目标设备名称(按[][]按钮或转动[]转盘)，然后按[]按钮。

9 安装驱动程序(仅首次进行Windows连接时)。

- 当相机显示此屏幕时，单击计算机上的“开始”菜单，单击[控制面板]，然后单击[添加设备]。

- 双击已连接相机的图标。
- 将开始安装驱动程序。
- 当驱动程序安装完毕，相机与计算机的连接启用后，将显示自动播放屏幕。相机屏幕上无任何显示。

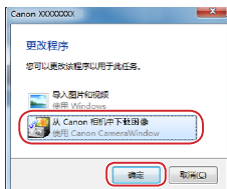

10 显示CameraWindow。

- Windows: 单击[从Canon相机中下载图像]访问CameraWindow。
- Mac OS: 当相机与计算机之间建立Wi-Fi连接时，将自动显示CameraWindow。

11 导入图像。

- 单击[从相机导入图像]，然后单击[导入未传输的图像]。
- 图像将以单独的文件夹(按日期命名)保存在计算机上的“图片”文件夹内。
- 在图像导入完毕后显示的屏幕中单击[确定]。
- 要查看计算机上保存的图像，请使用支持相机拍摄图像的软件(例如计算机上默认安装的软件或通用软件)。

用前须知

基本应用指南

高级指南

相机的基本知识

自动模式/混合式自动模式

其他拍摄模式

P模式

Tv、Av和M模式

播放模式

Wi-Fi功能

设置菜单

附件

附录

索引





- 通过Wi-Fi菜单与设备连接后，访问Wi-Fi菜单时，会将最近连接的目标设备列在首位。按[▲][▼]按钮选择设备，然后按[⊕]按钮，即可轻松地再次连接。要添加新设备，按[◀][▶]按钮显示设备选择屏幕，然后进行设置。
- 如果不想显示最近使用的目标设备，依次选择MENU (📖 29) > [↑]选项卡 > [无线设置] > [Wi-Fi设置] > [目标历史] > [关]。
- 可更改步骤2的屏幕上显示的相机昵称(📖 132)。
- 相机与计算机连接时，相机屏幕无显示。
- Mac OS：如果未显示CameraWindow，请单击Dock栏中的[CameraWindow]图标。
- 要断开与相机的连接，请关闭相机电源。
- 如果在步骤6中选择[PIN方式]，屏幕上将显示PIN码。请务必在接入点中设置该PIN码。在[选择设备]屏幕中选择设备。有关更加详细的信息，请参阅接入点随附的使用说明书。

■ 连接至列出的接入点

1 浏览列出的接入点。

- 按照“使用兼容WPS的接入点”(📖 121)中步骤1-4的操作浏览列出的网络(接入点)。

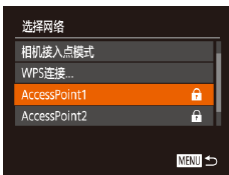

2 选择接入点。

- 按[▲][▼]按钮或转动[🌀]转盘选择网络(接入点)，然后按[⊕]按钮。



3 输入接入点密码。

- 按[⊕]按钮访问键盘，然后输入密码(📖 30)。
- 按[▲][▼]按钮或转动[🌀]转盘选择[下一页]，然后按[⊕]按钮。

4 选择[自动]。

- 按[▲][▼]按钮或转动[🌀]转盘选择[自动]，然后按[⊕]按钮。
- 要将图像保存到已连接的计算机，请执行“使用兼容WPS的接入点”(📖 121)中步骤8及之后的所有步骤。



- 要确定某接入点使用的密码，请查看该接入点或其使用说明书。
- 如果在步骤2中选择[刷新]以更新列表后仍未检测到接入点，请在步骤2中选择[手动设置]来手动完成接入点设置。按照屏幕说明操作，并输入SSID、安全设置和密码。
- 如果要使用已连接的接入点连接其他设备，则步骤3中的密码会显示为[*]。要使用同一密码，选择[下一页](按[▲][▼]按钮或转动[🌀]转盘)，然后按[⊕]按钮。

用前须知

基本应用指南

高级指南

相机的基本知识

自动模式/混合式自动模式

其他拍摄模式

P模式

Tv、Av和M模式

播放模式

Wi-Fi功能

设置菜单

附件

附录

索引



■ 以前使用过的接入点

执行“使用兼容WPS的接入点”(📖121)中步骤4的操作,可重新自动连接至以前使用过的任何接入点。

- 要重新连接至接入点,请先确认目标设备已成功连接到该接入点,然后执行“使用兼容WPS的接入点”(📖121)中步骤8及之后的所有步骤。
- 要切换接入点,请在建立连接时显示的屏幕上选择[切换网络],然后执行“使用兼容WPS的接入点”(📖121)中步骤5及之后的所有步骤或“连接至列出的接入点”(📖123)中步骤2及之后的所有步骤。

使用连接的打印机以无线方式打印图像

按照以下方法,通过Wi-Fi将相机连接到打印机进行打印。以下步骤介绍如何将相机用作接入点,但也可以使用现有接入点(📖118)。

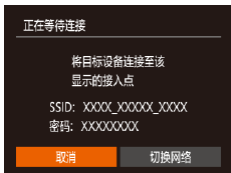

1 访问Wi-Fi菜单。

- 按[**Wi-Fi**]按钮。

2 选择[凸]。

- 按[**▲**][**▼**][**◀**][**▶**]按钮或转动[**●**]转盘选择[凸],然后按[**Ⓜ**]按钮。

3 选择[添加设备]。

- 按[**▲**][**▼**]按钮或转动[**●**]转盘选择[添加设备],然后按[**Ⓜ**]按钮。

- 相机的SSID和密码会显示。

用前须知

基本应用指南

高级指南

相机的基本知识

自动模式/混合式自动模式

其他拍摄模式

P模式

Tv、Av和M模式

播放模式

Wi-Fi功能

设置菜单

附件

附录

索引





4 将打印机连接至网络。

- 在打印机的Wi-Fi设置菜单中，选择相机屏幕上显示的SSID(网络名称)以建立连接。
- 在密码字段中，输入相机上显示的密码。

5 选择打印机。

- 选择打印机名称(按[▲][▼]按钮或转动[●]转盘)，然后按[⊕]按钮。



6 选择要打印的图像。

- 按[◀][▶]按钮或转动[●]转盘选择图像。
- 按[⊕]按钮后选择[凸]，然后再次按[⊕]按钮。
- 按[▲][▼]按钮或转动[●]转盘选择[打印]，然后按[⊕]按钮。
- 有关打印说明的详细信息，请参阅“打印图像”(147)。
- 要结束连接，按[▲]按钮，在确认屏幕上选择[确定](按[◀][▶]按钮或转动[●]转盘)，然后按[⊕]按钮。



- 要进行连接，相机中需要有已存储图像的存储卡。
- 通过Wi-Fi菜单与设备连接后，访问Wi-Fi菜单时，会将最近连接的目标设备列在首位。按[▲][▼]按钮选择设备，然后按[⊕]按钮，即可轻松地再次连接。要添加新设备，按[◀][▶]按钮显示设备选择屏幕，然后进行设置。
- 如果不想显示最近使用的目标设备，依次选择 MENU (29) > [Y]选项卡 > [无线设置] > [Wi-Fi设置] > [目标历史] > [关]。
- 要在步骤4中进行无密码输入连接，且SSID显示屏幕上不出现[密码](步骤3)，请选择MENU (29) > [Y]选项卡 > [无线设置] > [Wi-Fi设置] > [密码] > [关]。
- 要使用其他接入点，请按照“使用其他接入点”(118)中的步骤3-4进行操作。

用前须知
基本应用指南
高级指南
相机的基本知识
自动模式/混合式自动模式
其他拍摄模式
P模式
Tv、Av和M模式
播放模式
Wi-Fi功能
设置菜单
附件
附录
索引

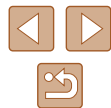

将图像发送至其他相机

可按照以下方法通过Wi-Fi连接两台相机并在它们之间发送图像。

- 仅可无线连接具有Wi-Fi功能的佳能品牌相机。无法连接兼容FlashAir/Eye-Fi卡但不具有Wi-Fi功能的佳能品牌相机。



1 访问Wi-Fi菜单。

- 按[**W**]按钮。



2 选择[**相机**]。

- 按[**▲**][**▼**][**◀**][**▶**]按钮或转动[**DISP**]转盘选择[**相机**]，然后按[**SET**]按钮。



3 选择[添加设备]。

- 按[**▲**][**▼**]按钮或转动[**DISP**]转盘选择[添加设备]，然后按[**SET**]按钮。
- 在目标相机上也执行步骤1-3。
- 当两台相机屏幕上均显示[开始连接目标相机]时，将会添加相机连接信息。



4 发送图像。

- 按[**▲**][**▼**][**◀**][**▶**]按钮或转动[**DISP**]转盘选择[选择并发送]，然后按[**SET**]按钮。
- 按[**▲**][**▼**]按钮或转动[**DISP**]转盘选择[选择图像]，然后按[**SET**]按钮。
- 按[**▲**][**▼**][**◀**][**▶**]按钮或转动[**DISP**]转盘选择要发送的图像，按[**SET**]按钮将其标记为已选择的图像([**✓**]），然后按[**MENU**]按钮。
- 按[**◀**][**▶**]按钮或转动[**DISP**]转盘选择[确定]，然后按[**SET**]按钮。
- 按[**▲**][**▼**][**◀**][**▶**]按钮或转动[**DISP**]转盘选择[发送]，然后按[**SET**]按钮。
- 发送图像后屏幕上将显示[传输完成]，而且图像传输屏幕将再次显示。
- 要结束连接，按[**MENU**]按钮，在确认屏幕上选择[确定](按[**◀**][**▶**]按钮或转动[**DISP**]转盘)，然后按[**SET**]按钮。

用前须知

基本应用指南

高级指南

相机的基本知识

自动模式/混合式自动模式

其他拍摄模式

P模式

Tv、Av和M模式

播放模式

Wi-Fi功能

设置菜单

附件

附录

索引





- 要进行连接，相机中需要有存储卡。
- 通过Wi-Fi菜单与设备连接后，访问Wi-Fi菜单时，会将最近连接的目标设备列在首位。按[▲][▼]按钮选择设备，然后按[Ⓜ]按钮，即可轻松地再次连接。要添加新设备，按[◀][▶]按钮显示设备选择屏幕，然后进行设置。
- 如果不想显示最近使用的目标设备，依次选择 MENU (📖29) > [🔑]选项卡 > [无线设置] > [Wi-Fi设置] > [目标历史] > [关]。
- 您还可以一次发送多张图像，并在发送前更改图像大小(📖127)。
- 在步骤4的屏幕中选择[发送此图像]，可发送当前图像。

图像发送选项

您可以选择一次发送多张图像，并在发送前更改图像分辨率(大小)。

发送多张图像

在图像传输屏幕上，可选择发送的图像范围或发送标记为收藏图像的图像。

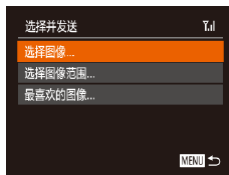

1 选择[选择并发送]。

- 在图像传输屏幕上，按[◀][▶]按钮选择[选择并发送]，然后按[Ⓜ]按钮。

2 选择一种选择方式。

- 按[▲][▼]按钮或转动[🌀]转盘选择一种选择方式。

用前须知

基本应用指南

高级指南

相机的基本知识

自动模式/混合式自动模式

其他拍摄模式

P模式

Tv、Av和M模式

播放模式

Wi-Fi功能

设置菜单

附件

附录

索引

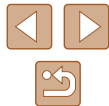

■ 选择图像范围

1 选择[选择图像范围]。

- 按照“发送多张图像”(127)中步骤2的操作，选择[选择图像范围]，然后按[OK]按钮。



2 选择图像。

- 按照“选择图像范围”(97)中步骤2-3的操作指定图像。
- 要同时发送短片时，请按[▲][▼][◀][▶]按钮选择[包括短片]，然后按[OK]按钮添加[✓]。
- 按[▲][▼][◀][▶]按钮选择[确定]，然后按[OK]按钮。

3 发送图像。

- 按[◀][▶]按钮或转动[DISK]转盘选择[发送]，然后按[OK]按钮。

■ 发送标记为收藏图像的图像

可发送标记为收藏图像(101)的图像。

1 选择[最喜欢的图像]。

- 按照“发送多张图像”(127)中步骤2的操作，选择[最喜欢的图像]，然后按[OK]按钮。
- 将出现仅显示最喜欢的图像的图像选择屏幕。选择图像后，要取消发送图像，请按[OK]按钮以去除[✓]。

- 按[MENU]按钮。
- 按[◀][▶]按钮或转动[DISK]转盘选择[确定]，然后按[OK]按钮。

2 发送图像。

- 按[◀][▶]按钮或转动[DISK]转盘选择[发送]，然后按[OK]按钮。



- 如果不存在标记为收藏图像的图像，则无法在步骤1中选择[最喜欢的图像]。

发送图像的注意事项

- 根据所用网络的情况，发送短片可能需要较长时间。请务必留意相机电池的电量。
- 对于未压缩的短片(106)，发送独立的压缩文件而非原始文件。请注意，这可能延迟传输，存储卡上有足够的空间存储此文件时才可发送此文件。
- 请注意，发送短片至智能手机时，支持的图像画质因智能手机而异。有关详细信息，请参阅智能手机的使用说明书。
- 无线信号的强弱在屏幕上通过以下图标表示：
[Y:ll]强、[Y:l]中、[Y:]低、[Y]弱

用前须知

基本应用指南

高级指南

相机的基本知识

自动模式/混合式自动模式

其他拍摄模式

P模式

Tv、Av和M模式

播放模式

Wi-Fi功能

设置菜单

附件

附录

索引



选择记录像素数(图像大小)

在图像传输屏幕上,按[▲][▼]按钮选择[☑],然后按[⊕]按钮。在显示的屏幕上,按[▲][▼]按钮选择分辨率(图像大小),然后按[⊕]按钮。

- 要以原始大小发送图像,请在调整大小选项中选择[否]。
- 选择[M2]时,发送前可对大于选定尺寸的图像进行调整。
- 不能调整短片大小。



- 图像大小也可在MENU(📖29) > [👆]选项卡 > [无线设置] > [Wi-Fi设置] > [调整尺寸以发送]中进行配置。

使用智能手机浏览相机图像并遥控相机

您可以使用专用的智能手机应用程序Camera Connect执行以下操作。

- 浏览相机中的图像并将其保存到智能手机中
- 为相机中的图像进行地理位置标记(📖129)
- 遥控拍摄(📖130)



- 必须事先配置隐私设置,允许在智能手机上查看相机图像(📖116、📖131)。

为相机中的图像进行地理位置标记

可将智能手机(使用专用应用程序Camera Connect)中记录的GPS数据添加到相机内的图像上。纬度、经度及海拔等信息会标记在图像中。



- 拍摄前,请按照“设置日期和时间”(📖19)中描述的步骤正确设置日期、时间和本地时区。并按照“世界时钟”(📖134)中的步骤指定位于其他时区的拍摄目的地。
- 他人可能会利用进行了位置标记的静止图像或短片中包含的位置数据对您进行定位或识别。与他人共享这些图像时,以及将图像上传至他人可以浏览的网络时,请格外小心。

用前须知

基本应用指南

高级指南

相机的基本知识

自动模式/混合式自动模式

其他拍摄模式

P模式

Tv、Av和M模式

播放模式

Wi-Fi功能

设置菜单

附件

附录

索引



遥控拍摄

当查看智能手机上的拍摄屏幕时，可以利用该功能进行遥控拍摄。

1 选择拍摄模式。

- 转动模式转盘，选择[P]、[Tv]、[Av]或[M]模式。

2 固定相机。

- 遥控拍摄开始后，相机镜头将会伸出。因变焦导致的镜头伸缩也可能会使相机偏离原先的摆放位置。请将相机安装到三脚架上或采取其他措施保持相机稳固。

3 连接相机和智能手机(📖116)。

- 在隐私设置中，选择[是]。

4 选择遥控拍摄。

- 在智能手机的Camera Connect中，选择遥控拍摄。
- 相机镜头将会伸出。请勿按压镜头附近的区域，并且确保其不受任何物体遮挡。
- 遥控拍摄的相机准备完毕后，智能手机上会显示来自相机的实时图像。
- 此时，相机上将显示一条提示信息，并且除按电源按钮之外的所有操作均无效。

5 拍摄。

- 使用智能手机进行拍摄。



- 在[P]、[Tv]、[Av]和[M]以外的模式下拍摄时将自动设为[P]模式。但是，某些事先配置的FUNC.和MENU设置可能会自动更改。
- 无法拍摄短片。



- 智能手机上显示的因连接环境而产生的被摄体抖动不会影响记录的图像。
- 自动对焦框不会显示。请预先拍摄测试图像以检查对焦。
- 拍摄的照片不会传送至智能手机。请使用智能手机浏览并导入相机里的照片。

用前须知

基本应用指南

高级指南

相机的基本知识

自动模式/混合式自动模式

其他拍摄模式

P模式

Tv、Av和M模式

播放模式

Wi-Fi功能

设置菜单

附件

附录

索引



编辑或删除Wi-Fi设置

可按如下方法编辑或删除Wi-Fi设置。

编辑连接信息



1 访问Wi-Fi菜单并选择要编辑的设备。

- 按[Fn]按钮。
- 按[▲][▼][◀][▶]按钮或转动[●]转盘选择要编辑的设备图标，然后按[Ⓜ]按钮。



2 选择[编辑设备]。

- 按[▲][▼]按钮或转动[●]转盘选择[编辑设备]，然后按[Ⓜ]按钮。

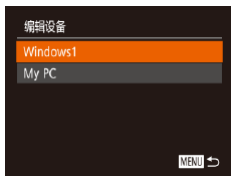

3 选择要编辑的设备。

- 按[▲][▼]按钮或转动[●]转盘选择要编辑的设备，然后按[Ⓜ]按钮。

4 选择要编辑的项目。

- 按[▲][▼]按钮或转动[●]转盘选择要编辑的项目，然后按[Ⓜ]按钮。
- 可更改的项目因设备而有所不同。

可配置的项目	连接			
[更改设备昵称](📖131)	○	○	○	○
[查看设置](📖116)	-	○	-	-
[删除连接信息](📖131)	○	○	○	○

○：可配置 -：不可配置

更改设备昵称

可以更改相机上显示的设备昵称(显示名称)。

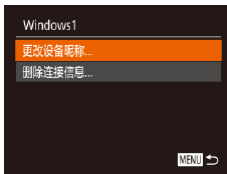

- 按照“编辑连接信息”(📖131)中步骤4的操作，选择[更改设备昵称]，然后按[Ⓜ]按钮。
- 选择输入字段，然后按[Ⓜ]按钮。使用显示的键盘输入新的昵称(📖30)。

删除连接信息

按如下方法删除连接信息(有关所连接设备的信息)。

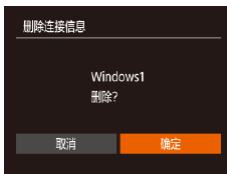

- 按照“编辑连接信息”(📖131)中步骤4的操作，选择[删除连接信息]，然后按[Ⓜ]按钮。
- 屏幕上显示[删除?]后，按[◀][▶]按钮或转动[●]转盘选择[确定]，然后按[Ⓜ]按钮。
- 连接信息将被删除。

用前须知

基本应用指南

高级指南

相机的基本知识

自动模式/混合式自动模式

其他拍摄模式

P模式

Tv、Av和M模式

播放模式

Wi-Fi功能

设置菜单

附件

附录

索引

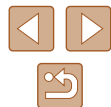

更改相机昵称

可更改已连接设备上显示的相机昵称。



1 选择[无线设置]。

- 按[MENU]按钮，然后在[无线设置]选项卡中选择[无线设置](图29)。



2 选择[昵称]。

- 按[▲][▼]按钮或转动转盘选择[昵称]，然后按[OK]按钮(图29)。



3 更改设备昵称。

- 按[OK]按钮。使用显示的键盘输入新的昵称(图30)。



- 如果您尝试输入的昵称以符号或空格开头，则会显示一条提示信息。按[OK]按钮，然后输入其他昵称。
- 首次使用Wi-Fi功能时，在显示的[设备昵称]屏幕上选择字段，然后按[OK]以显示键盘。此时可输入昵称。

将Wi-Fi设置恢复为默认设置

如果您要将相机交给其他人或对相机进行处理，请将Wi-Fi设置恢复为默认设置。



1 选择[无线设置]。

- 按[MENU]按钮，然后在[无线设置]选项卡中选择[无线设置](图29)。



2 选择[重置设置]。

- 按[▲][▼]按钮或转动转盘选择[重置设置]，然后按[OK]按钮。

3 恢复默认设置。

- 按[◀][▶]按钮或转动转盘选择[确定]，然后按[OK]按钮。
- Wi-Fi设置现在已重置。



- 要将其他设置(Wi-Fi除外)重置为默认设置，请在[无线设置]选项卡中选择[重置全部设置](图139)。

用前须知

基本应用指南

高级指南

相机的基本知识

自动模式/混合式自动模式

其他拍摄模式

P模式

Tv、Av和M模式

播放模式

Wi-Fi功能

设置菜单

附件

附录

索引



设置菜单

自定义或调整相机的基本功能，使操作更加便捷

调整相机的基本功能

可在MENU(📖29)的[🔧]选项卡上配置相机的基本功能。根据需要进行自定义常用功能，使操作更加便捷。

关闭相机的操作声音

按照以下方法关闭相机声音和短片声音。



- 选择[静音]，然后选择[开]。



- 要关闭操作声音，也可在打开相机电源的同时按住[INFO.]按钮。
- 关闭所有相机声音后，播放短片(📖87)时将不播放声音。要恢复短片播放声音，按[▲]按钮。按[▲][▼]按钮可根据需要调整音量。

调整音量

按照以下方法调整相机各项操作声音的音量。



- 选择[音量]，然后按[🔊]按钮。
- 选择项目，然后按[◀][▶]按钮调整音量。

用前须知

基本应用指南

高级指南

相机的基本知识

自动模式/混合式自动模式

其他拍摄模式

P模式

Tv、Av和M模式

播放模式

Wi-Fi功能

设置菜单

附件

附录

索引

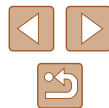

隐藏提示信息

选择FUNC.([图 28](#))或MENU([图 29](#))项目时，通常会显示提示信息。根据个人喜好，可关闭显示的提示信息。



- 选择[提示]，然后选择[关]。

日期和时间

按照以下方法调整日期和时间。



- 选择[日期/时间]，然后按[**SET**]按钮。
- 按[**左**][**右**]按钮选择选项，然后通过按[**上**][**下**]按钮或转动[**转盘**]调整设置。

世界时钟

当您出国旅游时，只需预先注册目的地并轻松切换至当地时区，便可用当地日期和时间进行拍摄。此项功能简单便利，无需手动更改日期/时间设置。使用世界时钟前，请务必按照“设置日期和时间”([图 19](#))中描述的步骤设置日期和时间以及您的本地时区。



1 指定目的地。

- 选择[时区设置]，然后按[**SET**]按钮。
- 按[**上**][**下**]按钮或转动[**转盘**]选择[**目的地**]，然后按[**SET**]按钮。
- 按[**左**][**右**]按钮可选择目的地。
- 要设置夏令时(加1小时)，请按[**上**][**下**]按钮或转动[**转盘**]选择[**夏令时**]，然后按[**左**][**右**]按钮选择[**是**]。
- 按[**SET**]按钮。



2 切换到目的地时区。

- 按[**上**][**下**]按钮或转动[**转盘**]选择[**目的地**]，然后按[MENU]按钮。
- 拍摄屏幕上会显示[**目的地**]([图 160](#))。



- 如果在[**目的地**]模式下调整日期或时间([图 20](#))，则[**本地**]的时间和日期会自动更新。

用前须知

基本应用指南

高级指南

相机的基本知识

自动模式/混合式自动模式

其他拍摄模式

P模式

Tv、Av和M模式

播放模式

Wi-Fi功能

设置菜单

附件

附录

索引



镜头收回时间

出于安全方面的原因，在处于拍摄模式(📖25)时，镜头通常在按[📷]按钮约1分钟后收回。要让镜头在按[📷]按钮后立即收回，可将收回时间设置为[0秒]。



- 选择[镜头收回时间]，然后选择[0秒]。

使用省电模式

此功能可在拍摄模式下节省电池电量。不使用相机时，屏幕会迅速变暗，以降低电池消耗。



1 进行设置。

- 选择[省电模式]，然后选择[开]。
- 拍摄屏幕上会显示[ECO](📖160)。
- 如果大约2秒未使用相机，屏幕会变暗；再超过约10秒后，屏幕会关闭。如果大约3分钟未操作相机，相机会自动关机。

2 拍摄。

- 要在屏幕已关闭、但镜头尚未收回时激活屏幕准备拍摄，请半按快门按钮。

节电调整

根据需要调整相机和屏幕的自动关闭时间(分别调整“自动关机”和“显示屏关闭”)(📖26)。



- 选择[节电]，然后按[📷]按钮。
- 选择项目后，按[◀][▶]按钮根据需要对其进行调整。



- 为了节约电池电量，通常应将[自动关机]设为[开]，将[显示屏关闭]设为[1分]或更短的时间。



- [自动关机]设为[关]时也可使用[显示屏关闭]设置。
- 当省电模式(📖135)设为[开]时，这些节电功能不可用。

用前须知

基本应用指南

高级指南

相机的基本知识

自动模式/混合式自动模式

其他拍摄模式

P模式

Tv、Av和M模式

播放模式

Wi-Fi功能

设置菜单

附件

附录

索引

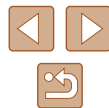

屏幕亮度

按照以下方法调整屏幕亮度。



- 选择[显示屏亮度]，然后按[◀][▶]按钮调整亮度。



- 要将屏幕调整至最大亮度，可在显示拍摄屏幕时或在单张图像显示状态下按住[INFO.]按钮1秒以上。(此时，[Y]选项卡中对[显示屏亮度]的设置将不起作用。)再次按住[INFO.]按钮1秒以上或重新启动相机，即可使屏幕恢复到原来的亮度。

隐藏开机画面

根据个人喜好，可关闭通常会在开启相机电源后显示的开机画面。



- 选择[开机画面]，然后选择[关]。

格式化存储卡

使用新的存储卡或经过其他设备格式化的存储卡前，请在本相机上对其进行格式化。

格式化会删除存储卡上的所有数据。执行格式化操作前，请将存储卡上的图像复制到计算机上，或通过其他方式备份这些数据。

1 访问[格式化]屏幕。

- 选择[格式化]，然后按[Ⓜ]按钮。

2 选择[确定]。

- 按[◀][▶]按钮或转动[●]转盘选择[确定]，然后按[Ⓜ]按钮。

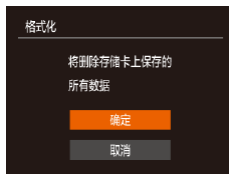

3 格式化存储卡。

- 要开始格式化进程，请按[▲][▼]按钮或转动[●]转盘选择[确定]，然后按[Ⓜ]按钮。
- 格式化完成后，屏幕上会显示[存储卡格式化已完成]。按[Ⓜ]按钮。



- 格式化或删除存储卡上的数据只是更改存储卡上的文件管理信息，无法彻底删除数据。转让或处置存储卡时请务必谨慎。如有必要，可采取销毁存储卡等措施来保护个人信息。

用前须知

基本应用指南

高级指南

相机的基本知识

自动模式/混合式自动模式

其他拍摄模式

P模式

Tv、Av和M模式

播放模式

Wi-Fi功能

设置菜单

附件

附录

索引





- 格式化屏幕上显示的存储卡总容量可能小于存储卡上所标示的容量。

■ 低级格式化

在以下情况下需执行低级格式化：显示[存储卡错误]、相机不能正常操作、存储卡内图像的读/写速度变慢、连续拍摄速度变慢或短片记录突然停止。低级格式化会删除存储卡上的所有数据。执行低级格式化操作前，请将存储卡上的图像复制到计算机上，或通过其他方式备份这些数据。



- 在“格式化存储卡”（[136](#)）中步骤2的屏幕上，按[▲][▼]按钮或转动[●]转盘选择[低级格式化]，然后按[◀][▶]按钮选择此选项。会显示[✓]图标。
- 按照“格式化存储卡”（[136](#)）中步骤2-3的操作继续进行格式化过程。



- 低级格式化会删除存储卡中所有存储区内的数据，因此会比“格式化存储卡”（[136](#)）耗费更长的时间。
- 选择[停止]可取消正在执行的低级格式化。这种情况下，所有数据将被删除，但存储卡仍可正常使用。

文件编号

拍摄的图像将按顺序(0001 – 9999)自动编号，并保存到文件夹内，每个文件夹最多保存2000张图像。可更改相机的文件编号指定方式。



- 选择[文件编号]，然后选择选项。

连续编号	即使更换存储卡，图像也会连续编号(直至拍摄/保存编号为9999的图像)。
自动重设	如果更换存储卡，或者新建文件夹，图像将会从0001开始重新编号。



- 如果新插入一张存储卡，不论在本设置中选择的是[连续编号]还是[自动重设]，新拍摄图像的编号都可能接续该卡现有图像的最后一个编号继续编号。要从0001开始保存图像，请使用空存储卡或经过格式化（[136](#)）的存储卡。

用前须知

基本应用指南

高级指南

相机的基本知识

自动模式/混合式自动模式

其他拍摄模式

P模式

Tv、Av和M模式

播放模式

Wi-Fi功能

设置菜单

附件

附录

索引



按拍摄日期保存图像

本相机可按每个拍摄日期创建文件夹保存当天拍摄的图像，而无需按月创建文件夹保存图像。



- 选择[创建文件夹]，然后选择[每日]。
- 将按拍摄日期创建新文件夹，以保存已拍摄的图像。

公制单位/非公制单位显示

可根据需要将变焦条(📖 32)、手动对焦指示(📖 75)及其他数据中显示的测量单位由m/cm更改为ft/in。



- 选择[单位]，然后选择[ft/in]。

查看认证徽标

可在屏幕上查看表示本相机满足认证的部分徽标。其他认证徽标则印刷在本指南、相机包装或相机机身上。



- 选择[认证徽标显示]，然后按[Ⓜ]按钮。

显示语言

按照需要更改显示语言。



- 选择[语言]，然后按[Ⓜ]按钮。
- 按[◀][▶][▲][▼]按钮或转动[🌀]转盘选择语言，然后按[Ⓜ]按钮。



- 也可在播放模式下，按住[Ⓜ]按钮后立即按[MENU]按钮，以访问[语言]屏幕。

用前须知

基本应用指南

高级指南

相机的基本知识

自动模式/混合式自动模式

其他拍摄模式

P模式

Tv、Av和M模式

播放模式

Wi-Fi功能

设置菜单

附件

附录

索引

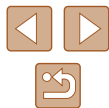

调整其他设置

也可在[]选项卡上调整以下设置。

- [视频输出制式](142)
- [无线设置](112)

恢复相机默认设置

如果意外更改了相机的某项设置，可将相机恢复至默认设置。



1 访问[重设全部设置]屏幕。

- 选择[重设全部设置]，然后按[]按钮。

2 恢复默认设置。

- 按[][]按钮或转动[]转盘选择[确定]，然后按[]按钮。
- 相机即可恢复默认设置。



- 以下功能不会恢复为默认设置。
 - 使用面部识别功能注册的信息(44)
 - []选项卡中的设置：[日期/时间](134)、[时区设置](134)、[语言](138)和[视频输出制式](142)
 - 记录的自定义白平衡数据(73)
 - 在[SCN](59)中选择的拍摄模式。
 - 短片模式(66)
 - Wi-Fi设置(112)

用前须知

基本应用指南

高级指南

相机的基本知识

自动模式/混合式自动模式

其他拍摄模式

P模式

Tv、Av和M模式

播放模式

Wi-Fi功能

设置菜单

附件

附录

索引



附件

使用佳能选购附件和其他兼容的选购附件享受以更多方式使用相机带来的乐趣

系统连接图

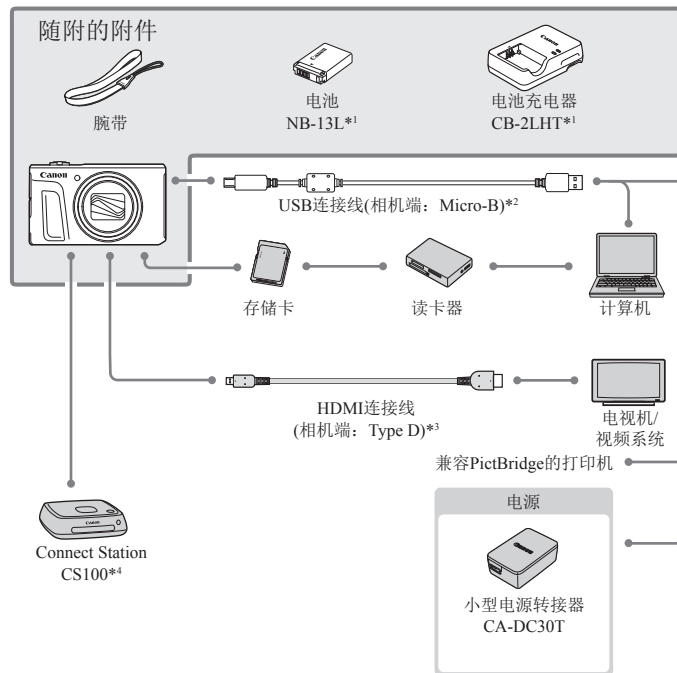

- *1 也可单独购买。
- *2 还可以使用佳能原厂附件(界面连接线IFC-600PCU)。
- *3 请使用长度不超过2.5 m的市售连接线。
- *4 请使用最新固件。

用前须知

基本应用指南

高级指南

相机的基本知识

自动模式/混合式自动模式

其他拍摄模式

P模式

Tv、Av和M模式

播放模式

Wi-Fi功能

设置菜单

附件

附录

索引

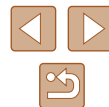

建议使用佳能原厂附件。

本产品设计与佳能原厂附件配合使用时性能最佳。佳能公司对使用非佳能原厂附件发生故障(如电池漏液和/或爆炸)导致的本产品任何损坏和/或任何事故(如起火)概不负责。请注意, 由于使用非佳能原厂附件导致本产品的任何故障均不在本产品保修范围之内, 但用户可以付费维修。

选购附件

下列相机附件为选购件。请注意, 能否购买到这些附件因地区而异, 有些附件可能已不再供应。

电源

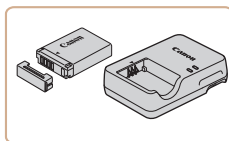

电池NB-13L

- 可充电锂离子电池

电池充电器CB-2LHT

- 用于电池NB-13L的充电器



- 可在使用100 – 240 V交流电(50/60 Hz)的地区使用电池充电器。
- 如果插头与电源插座不匹配, 请使用市售的电源插头适配器。请勿使用国外旅游用电子变压器, 否则可能会损坏电池。
- 如果使用非佳能原厂电池, 则会显示提示信息[电池的通信出错], 并且需要用户响应。注意, 对于因使用非佳能原厂电池导致的任何事故(如损坏或起火), 佳能概不负责。



- 本电池带有一个方便的盖子, 可通过不同的安装方式快速了解充电状态。对于充满电的电池, 安装此盖时露出▲, 对于未充电的电池, 安装时盖住▲。

用前须知

基本应用指南

高级指南

相机的基本知识

自动模式/混合式自动模式

其他拍摄模式

P模式

Tv、Av和M模式

播放模式

Wi-Fi功能

设置菜单

附件

附录

索引



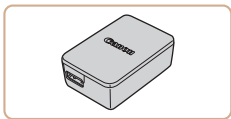

小型电源转接器CA-DC30T

- 将附送的电池插入相机进行充电。将转接器连接至相机时需使用界面连接线IFC-600PCU(选购)。

其他附件

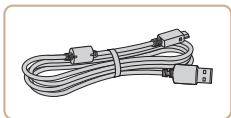

界面连接线IFC-600PCU

- 用于将相机连接至计算机或打印机。

打印机

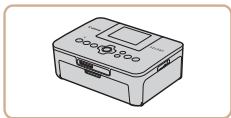

兼容PictBridge的佳能品牌打印机

- 即使不使用计算机，也可通过将相机直接连接至打印机来打印图像。有关详情请查阅本产品合格证上的佳能(中国)网站或与佳能热线中心联系。

照片存储

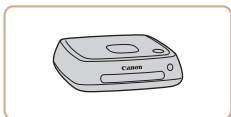

Connect Station CS100

- 媒体中心，可用于存储相机图像、在已连接的电视机上观看、使用兼容Wi-Fi的打印机进行无线打印、通过Internet共享等等。

使用选购附件

▶ 静止图像 ▶ 短片

在电视机上播放

▶ 静止图像 ▶ 短片

如果将相机连接至电视机，便可在电视机的大屏幕上观看拍摄的图像。有关连接操作或如何切换输入模式的详细信息，请参阅电视机的使用说明书。



- 在电视机上观看图像时，有些信息可能无法显示(161)。

在高清电视机上播放

▶ 静止图像 ▶ 短片

使用市售的HDMI连接线(不超过2.5 m，相机端为Type D端子)，可将相机连接至高清电视机，在电视机上观看拍摄的图像。可在高清状态下观看以图像画质[**FHD 60P**]、[**FHD 60P**]或[**FHD 30P**]拍摄的短片。

1 确保已关闭相机和电视机的电源。

2 将相机连接至电视机。

- 如图所示，将连接线插头完全插入电视机的HDMI输入端子。

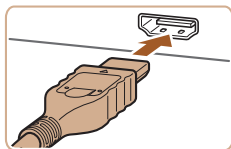

用前须知

基本应用指南

高级指南

相机的基本知识

自动模式/混合式自动模式

其他拍摄模式

P模式

Tv、Av和M模式

播放模式

Wi-Fi功能

设置菜单

附件

附录

索引



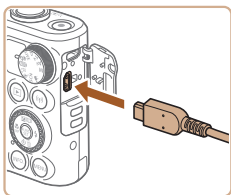

- 打开相机的端子盖，将连接线插头完全插入相机的端子。

3 打开电视机电源，然后切换至外部输入。

- 将电视机输入切换至步骤2中插入连接线的端子对应的外部输入。



4 打开相机电源。

- 按[]按钮打开相机电源。
- 此时，相机中的图像显示在电视机屏幕上。(相机屏幕上无任何显示。)
- 使用完毕后，关闭相机和电视机电源，然后拔下连接线。



- 将相机连接到高清电视机后，相机将不发出操作声音。

插入电池并为电池充电

使用选购的小型电源转接器CA-DC30T和界面连接线IFC-600PCU为附送电池充电。

1 插入电池。

- 按照“插入电池和存储卡(市售)”(书18)中步骤1的操作打开盖子。
- 按照“插入电池和存储卡(市售)”(书18)中步骤2的操作插入电池。
- 按照“插入电池和存储卡(市售)”(书19)中步骤4的操作关闭盖子。

2 将小型电源转接器连接到相机。

- 关闭相机，打开盖子(1)。按照图示方向手持界面连接线(选购)的小插头，并将其完全插入相机的端子(2)。
- 将界面连接线的大插头插入小型电源转接器。

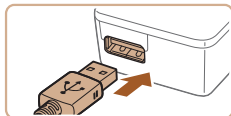
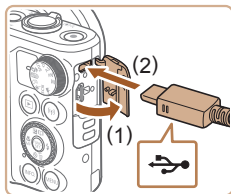

用前须知

基本应用指南

高级指南

相机的基本知识

自动模式/混合式自动模式

其他拍摄模式

P模式

Tv、Av和M模式

播放模式

Wi-Fi功能

设置菜单

附件

附录

索引



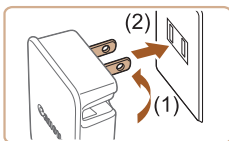

3 为电池充电。

- 翻出插头(1)，然后将小型电源转接器插入插座(2)。

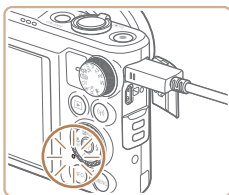

- 充电开始，USB充电指示灯亮起。
- 充电完成时，指示灯熄灭。
- 移除电源插座上的小型电源转接器，并移除相机上的界面连接线。



- 要保护电池并使其保持最佳使用状态，请勿连续充电超过24小时。
- 为其他电池充电前，请务必断开界面连接线与相机的连接并更换电池。



- 有关充电时间，以及使用电量充足的电池可拍摄的图像数量和记录时间的详细信息，请参阅“可拍摄张数/记录时间、播放时间”(📖173)。
- 电池充电时，打开相机电源并进入播放模式(📖23)，可观看图像。但电池充电时不可拍摄。
- 如果USB充电指示灯未亮起，请将界面连接线从相机中拔出然后重新插入。
- 已充电的电池即使不使用，也会逐渐放电。请在使用电池的当天(或前一天)为电池充电。
- 可在使用100 – 240 V交流电(50/60 Hz)的地区使用本产品的充电器。如果插头与电源插座不匹配，请使用市售的电源插头适配器。请勿使用国外旅游用电子变压器，否则可能会损坏电池。

■ 使用计算机为电池充电

还可按照“插入电池并为电池充电”中步骤2的操作，将界面连接线的大插头插入计算机的USB端子，从而为电池充电(📖143)。有关计算机USB连接的详细信息，请参阅计算机的使用说明书。



- 相机电源关闭时无法进行充电。
- 对于某些计算机，电池充电可能要求存储卡处于相机中。将连接线与计算机的USB端口连接前，将存储卡插入相机(📖18)。

用前须知

基本应用指南

高级指南

相机的基本知识

自动模式/混合式自动模式

其他拍摄模式

P模式

Tv、Av和M模式

播放模式

Wi-Fi功能

设置菜单

附件

附录

索引



使用软件

从佳能网站下载以下软件，并将其安装在计算机上，即可使用这些软件的丰富功能。

- CameraWindow
 - 将图像导入计算机
- Map Utility
 - 使用地图查看图像中添加的GPS信息



- 要在计算机上观看并编辑图像，请使用适用于本相机所拍摄图像的预安装软件或常用软件。

使用连接线连接计算机

检查您的计算机环境

有关软件系统要求和兼容性的详细信息(包括在安装新操作系统的计算机上使用此软件的支持情况)，请访问佳能网站。

安装软件

有关软件安装说明，请参阅“安装软件”(119)。

将图像保存至计算机

使用USB连接线(选购；相机端：Micro-B)，可将相机连接至计算机并将图像保存至计算机。

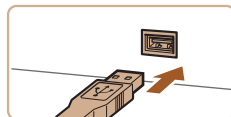
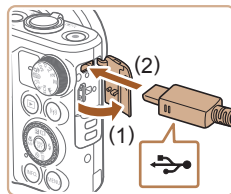

1 将相机连接至计算机。

- 关闭相机，打开盖子(1)。按照图示方向将USB连接线的小插头完全插入相机的端子(2)。

- 将USB连接线的大插头插入计算机的USB端口中。有关计算机USB连接的详细信息，请参阅计算机的使用说明书。

2 打开相机电源以访问CameraWindow。

- 按[]按钮打开相机电源。
- Mac OS：在相机与计算机之间建立连接时，将显示CameraWindow。
- Windows：按照以下步骤操作。
- 在显示的屏幕中，单击链接即可修改程序。

用前须知

基本应用指南

高级指南

相机的基本知识

自动模式/混合式自动模式

其他拍摄模式

P模式

Tv、Av和M模式

播放模式

Wi-Fi功能

设置菜单

附件

附录

索引





- 选择[从Canon相机中下载图像]，然后单击[确定]。



- 双击。



3 将图像保存至计算机。

- 单击[从相机导入图像]，然后单击[导入未传输的图像]。
- 图像将以单独的文件夹(按日期命名)保存在计算机上的“图片”文件夹内。
- 图像保存完毕后，关闭 CameraWindow，按[▶]按钮关闭相机电源，并拔下连接线的插头。
- 要观看保存至计算机的图像，请使用适用于本相机所拍摄图像的预安装软件或常用软件。



- Windows 7: 如果未显示步骤2中的屏幕，请单击任务栏上的图标。
- Mac OS: 执行步骤2后如果未显示CameraWindow，请单击Dock栏中的[CameraWindow]图标。
- 不使用软件，仅将相机连接至计算机也可将图像保存至计算机，但会受到以下限制。
 - 连接相机和计算机后可能需要等待几分钟才能访问相机中的图像。
 - 竖向拍摄的图像可能以横向保存。
 - 图像的保护设置可能在保存至计算机后被解除。
 - 根据所使用操作系统的版本、使用的软件或图像文件的大小，保存图像或图像信息时可能会出现一些问题。

用前须知

基本应用指南

高级指南

相机的基本知识

自动模式/混合式自动模式

其他拍摄模式

P模式

Tv、Av和M模式

播放模式

Wi-Fi功能

设置菜单

附件

附录

索引

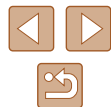

打印图像

▶ 静止图像 ▶ 短片

将相机连接到打印机后，即可轻松将所拍摄的图像打印出来。可在相机上进行以下操作：指定要批量打印的图像、为冲印店设置打印命令、为相册设置打印命令或准备用于相册的待打印图像。

此处以佳能SELPHY CP系列小型照片打印机作为示例进行说明。显示屏幕和可用功能因不同的打印机型号而异。更多信息另请参阅打印机的使用说明书。

轻松打印

▶ 静止图像 ▶ 短片

使用USB连接线(选购；相机端：Micro-B)将相机连接到兼容PictBridge的打印机，即可将所拍摄的图像打印出来。

1 确保已关闭相机和打印机的电源。

2 将相机连接至打印机。

- 打开端子盖。按照图示的方向将连接线的小插头完全插入相机的端子。
- 将连接线的大插头插入打印机。有关连接的其他详细信息，请参阅打印机的使用说明书。

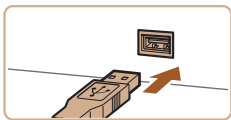
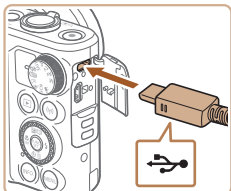

3 打开打印机的电源。

4 打开相机电源。

- 按[]按钮打开相机电源。

5 选择图像。

- 按[][]按钮或转动[]转盘选择图像。

6 访问打印屏幕。

- 按[]按钮后选择[]，然后再次按[]按钮。

7 打印图像。

- 按[][]按钮或转动[]转盘选择[打印]，然后按[]按钮。
- 开始打印。
- 若要打印更多图像，可在打印完成后从步骤5开始重复执行上述步骤。
- 打印完毕后，请关闭相机及打印机的电源，并拔下连接线。



- 有关兼容PictBridge的佳能品牌打印机(选购)，请参阅“打印机”(142)。

用前须知

基本应用指南

高级指南

相机的基本知识

自动模式/混合式自动模式

其他拍摄模式

P模式

Tv、Av和M模式

播放模式

Wi-Fi功能

设置菜单

附件

附录

索引



配置打印设置

▶ 静止图像 ▶ 短片



1 访问打印屏幕。

- 按照“轻松打印”(147)中步骤1-6的操作访问打印屏幕。

2 进行设置。

- 按[▲][▼]按钮或转动[●]转盘选择项目，然后按[◀][▶]按钮选择选项。

🖨️	默认	遵循打印机的当前设置。
	日期	在图像中添加日期进行打印。
	文件编号	在图像中添加文件编号进行打印。
	全部	在图像中同时添加日期和文件编号进行打印。
	关	-
📄	默认	遵循打印机的当前设置。
	关	-
	开	使用拍摄时的信息，以便在最佳设置下打印图像。
	红眼1	校正红眼。
🔊	打印份数	选择打印份数。
剪裁	-	指定要打印的图像区域(148)。
纸张设置	-	指定纸张尺寸、布局和其他详细信息(149)。

打印前剪裁图像

▶ 静止图像 ▶ 短片

在打印前剪裁图像，即可打印所需的图像区域，而不必打印整张图像。



1 选择[剪裁]。

- 按照“配置打印设置”(148)中步骤1的操作访问打印屏幕后，选择[剪裁]，然后按[Ⓜ]按钮。
- 将显示剪裁框，框内是要打印的图像区域。

2 根据需要调整剪裁框。

- 要调整框的大小，移动变焦杆。
- 要移动框，按[▲][▼][◀][▶]按钮。
- 按[INFO]按钮旋转框。
- 完成操作后，按[Ⓜ]按钮。

3 打印图像。

- 按照“轻松打印”(147)中步骤7的操作进行打印。



- 图像太小时或在某些纵横比条件下，可能无法剪裁图像。

用前须知

基本应用指南

高级指南

相机的基本知识

自动模式/混合式自动模式

其他拍摄模式

P模式

Tv、Av和M模式

播放模式

Wi-Fi功能

设置菜单

附件

附录

索引



■ 打印前选择纸张尺寸和布局

▶ 静止图像 ▶ 短片



1 选择[纸张设置]。

- 按照“配置打印设置”(148)中步骤1的操作访问打印屏幕后,选择[纸张设置],然后按[OK]按钮。

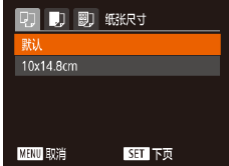

2 选择纸张尺寸。

- 按[▲][▼]按钮或转动[DISK]转盘选择选项,然后按[OK]按钮。



3 选择纸张类型。

- 按[▲][▼]按钮或转动[DISK]转盘选择选项,然后按[OK]按钮。



4 选择布局。

- 按[▲][▼]按钮或转动[DISK]转盘选择选项。
- 选择[N-页面布局]时,按[◀][▶]按钮指定每页打印的图像数量。
- 按[OK]按钮。

5 打印图像。

■ 可选布局项

默认	遵循打印机的当前设置。
有边距	打印的图像周围有空白区域。
无边距	无边距打印,图像边缘紧贴纸张边缘打印。
N-页面布局	选择每页打印的图像数量。
证件照片	打印身份证明图像。 仅适用于分辨率为L并且纵横比为4:3的图像。
固定尺寸	选择打印尺寸。 可选择约8.9×12.7 cm、明信片尺寸或宽幅尺寸进行打印。

■ 打印证件照片

▶ 静止图像 ▶ 短片

1 选择[证件照片]。

- 按照“打印前选择纸张尺寸和布局”(149)中步骤1-4的操作选择[证件照片],然后按[OK]按钮。

2 选择长边和短边的长度。

- 按[▲][▼]按钮或转动[DISK]转盘选择项目。按[◀][▶]按钮选择长度,然后按[OK]按钮。

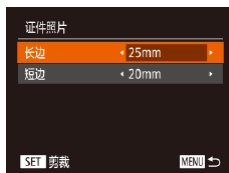

3 选择打印范围。

- 按照“打印前剪裁图像”(148)中步骤2的操作选择打印范围。

4 打印图像。



用前须知

基本应用指南

高级指南

相机的基本知识

自动模式/混合式自动模式

其他拍摄模式

P模式

Tv、Av和M模式

播放模式

Wi-Fi功能

设置菜单

附件

附录

索引

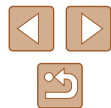

打印短片场景

▶ 静止图像 ▶ 短片



1 访问打印屏幕。

- 按照“轻松打印” (📖147)中步骤1-6的操作选择短片。此时将显示左侧屏幕。

2 选择一种打印方式。

- 按[▲][▼]按钮或转动[🌀]转盘选择[🖨️]，然后按[◀][▶]按钮选择打印方式。

3 打印图像。

■ 短片打印选项

单张	将当前显示场景打印为静止图像。
连续	在一页纸上打印以某个特定时间间隔选择的连续的场景图像。如果将[标题]设为[开]，还可打印文件夹编号、文件编号及画面的已拍摄时间。



- 在打印过程中按[🔍]按钮，选择[确定]，然后再次按[🔍]按钮，即可取消打印。
- 执行以下步骤也可显示步骤1中的屏幕：按照“观看” (📖87)中步骤2-5的操作显示要打印的短片场景，按[◀][▶]从短片操作面板中选择[🖨️]，然后按[🔍]。

将图像添加至打印列表(DPOF)

▶ 静止图像 ▶ 短片

可在相机上设置批量打印(📖152)和冲印店打印命令。按照以下方法，可从存储卡内选择要打印的图像(最多998张)并配置打印份数等相关设置。这样设置的打印信息符合DPOF(Digital Print Order Format，数码打印命令格式)标准。

■ 配置打印设置

▶ 静止图像 ▶ 短片

可按照以下方法指定打印格式、是否添加日期或文件编号以及其他设置。这些设置将应用于打印列表中的所有图像。



- 按[MENU]按钮，然后在[🖨️]选项卡中选择[打印设置]。根据需要选择并配置项目(📖29)。

打印类型	标准	每页打印一张图像。
	索引	每页打印多张缩小的图像。
	全部	同时打印标准格式和索引格式的图像。
日期	开	打印的图像上有拍摄日期。
	关	-
文件编号	开	打印的图像上有文件编号。
	关	-
清除DPOF数据	开	打印后，将清除所有图像打印列表设置。
	关	-

用前须知

基本应用指南

高级指南

相机的基本知识

自动模式/混合式自动模式

其他拍摄模式

P模式

Tv、Av和M模式

播放模式

Wi-Fi功能

设置菜单

附件

附录

索引





- 在某些情况下，打印机或冲印店可能无法在打印中应用所有的DPOF设置。
- 如果使用的存储卡含有其他相机配置的打印设置，则本相机可能显示[!]以示警告。使用本相机更改打印设置，可能会覆盖之前所有的设置。



- 如果指定了[索引]，则无法将[日期]和[文件编号]同时设置为[开]。
- 某些兼容PictBridge的佳能品牌打印机(选购)无法进行索引打印。
- 将按照在[↑↑]选项卡中设置的[日期/时间]格式(📖19)打印日期。

■ 单张图像的打印设置



▶ 静止图像 ▶ 短片

1 选择[选择图像及打印份数]。

- 按[MENU]按钮，在[📷]选项卡中选择[选择图像及打印份数]，然后按[⏏]按钮。

2 选择图像。

- 按[◀][▶]按钮或转动[🌀]转盘选择图像，然后按[⏏]按钮。
- 可指定打印份数。
- 如果为图像指定索引打印，该图像会以[✓]图标标示。再次按[⏏]按钮可取消该图像的索引打印设置。将不再显示[✓]。



3 指定打印份数。

- 按[▲][▼]按钮或转动[🌀]转盘指定打印份数(最多99张)。
- 要对其他图像进行打印设置并指定打印份数，请重复步骤2-3。
- 索引打印中不能指定打印数量。仅可按照步骤2的操作选择要打印的图像。
- 完成设置后，按[MENU]按钮返回菜单屏幕。

■ 多张图像的打印设置

▶ 静止图像 ▶ 短片



- 按照“单张图像的打印设置”(📖151)中步骤1的操作选择[选择图像范围]，然后按[⏏]按钮。
- 按照“选择图像范围”(📖97)中步骤2-3的操作指定图像。
- 按[▲][▼]按钮选择[命令]，然后按[⏏]按钮。

■ 所有图像的打印设置

▶ 静止图像 ▶ 短片



- 按照“单张图像的打印设置”(📖151)中步骤1的操作选择[选择全部图像]，然后按[⏏]按钮。
- 按[◀][▶]按钮或转动[🌀]转盘选择[确定]，然后按[⏏]按钮。

用前须知

基本应用指南

高级指南

相机的基本知识

自动模式/混合式自动模式

其他拍摄模式

P模式

Tv、Av和M模式

播放模式

Wi-Fi功能

设置菜单

附件

附录

索引

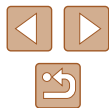

清除打印列表中的全部图像



- 按照“单张图像的打印设置”（[151](#)）中步骤1的操作选择[清除所有打印选择]，然后按[**OK**]按钮。
- 按[**←**]/[**→**]按钮或转动[**DISP**]转盘选择[确定]，然后按[**OK**]按钮。

打印添加至打印列表的图像(DPOF)

▶ 静止图像 ▶ 短片



- 如果图像已添加至打印列表（[150](#) - [151](#)），将相机连接至兼容PictBridge的打印机后会显示左图中的屏幕。按[**▲**]/[**▼**]按钮选择[开始打印]，然后按[**OK**]按钮，即可轻松打印添加至打印列表的图像。
- 如果暂停DPOF打印作业，恢复打印后会从下一张图像开始打印。

将图像添加至相册

▶ 静止图像 ▶ 短片

可在本相机中设置相册：从存储卡内选择要使用的图像(最多998张)，并将图像传输至计算机上的相应软件，这些图像将被储存到专用文件夹中。在线定制相册或使用您自己的打印机打印相册时，此功能非常便利。

选择一种选择方式



- 按[**MENU**]按钮，在[**▶**]选项卡中选择[相册设置]，然后选择图像的选择方式。



- 如果使用的存储卡含有其他相机配置的打印设置，则本相机可能显示[**!**]以示警告。使用本相机更改打印设置，可能会覆盖之前所有的设置。

逐张添加图像

▶ 静止图像 ▶ 短片



1 选择[选择图像]。

- 按照“选择一种选择方式”（[152](#)）的步骤选择[选择图像]，然后按[**OK**]按钮。

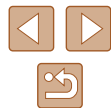



2 选择图像。

- 按[◀][▶]按钮或转动[●]转盘选择图像，然后按[⊕]按钮。
- 将显示[✓]。
- 再次按[⊕]按钮可从相册中删除图像。将不再显示[✓]。
- 重复此步骤指定其他图像。
- 完成设置后，按[MENU]按钮返回菜单屏幕。

■ 将所有图像添加至相册

▶ 静止图像 ▶ 短片



- 按照“选择一种选择方式” (📖 152) 中的步骤选择[选择全部图像]，然后按[⊕]按钮。
- 按[◀][▶]按钮或转动[●]转盘选择[确定]，然后按[⊕]按钮。

■ 从相册中删除所有图像

▶ 静止图像 ▶ 短片



- 按照“选择一种选择方式” (📖 152) 中的步骤选择[清除所有打印选择]，然后按[⊕]按钮。
- 按[◀][▶]按钮或转动[●]转盘选择[确定]，然后按[⊕]按钮。

用前须知

基本应用指南

高级指南

相机的基本知识

自动模式/混合式自动模式

其他拍摄模式

P模式

Tv、Av和M模式

播放模式

Wi-Fi功能

设置菜单

附件

附录

索引



附录

使用相机时的帮助信息

故障排除

如果您认为相机有问题，请首先查看以下各项解说，若仍未解决您的问题，请与佳能热线中心联系，有关联系方式请查阅本产品合格证上的佳能(中国)网站或佳能热线中心的相关信息。

电源

按电源按钮没有任何反应。

- 确认电池已充满电(🔋18)。
- 确认电池以正确的方向插入(🔋18)。
- 确认存储卡/电池仓盖完全关闭(🔋18)。
- 如果电池端子脏污，电池性能将会下降。尝试用棉签清洁端子，然后再将电池重新插入若干次。

电池电量迅速耗尽。

- 低温条件下电池性能会下降。请尝试稍微对电池进行保暖，例如将其放入口袋中，确保不要让端子接触到任何金属物体。
- 如果电池端子脏污，电池性能将会下降。尝试用棉签清洁端子，然后再将电池重新插入若干次。
- 如果这些措施不起作用，电池充电后仍很快耗尽，表示电池寿命已到。请购买新电池。

镜头没有收回。

- 请勿在开机状态下打开存储卡/电池仓盖。关闭盖子，打开相机电源，然后再次关闭(🔋18)。

电池膨胀。

- 电池膨胀属正常现象，并非安全问题。但是，如果电池膨胀到无法再装入相机内，请与佳能热线中心联系。

用前须知

基本应用指南

高级指南

相机的基本知识

自动模式/混合式自动模式

其他拍摄模式

P模式

Tv、Av和M模式

播放模式

Wi-Fi功能

设置菜单

附件

附录

索引



在电视机上显示

电视机上图像扭曲或不显示图像(📖142)。

拍摄

无法拍摄。

- 处于播放模式(📖87)时，请半按快门按钮(📖26)。

低光照下屏幕显示异常(📖27)。

拍摄时屏幕显示异常。

- 注意，以下显示问题不会记录至静止图像但会记录至短片。
 - 在荧光灯或LED照明光源下，屏幕可能闪烁并出现横纹。

拍摄时无法以全屏显示(📖49)。

按下快门按钮时屏幕上闪烁[📷]，无法进行拍摄(📖35)。

半按快门按钮时显示[📷](📖35)。

- 将[影像稳定器模式]设为[常开](📖83)。
- 升起闪光灯并将闪光模式设为[📷](📖81)。
- 提高ISO感光度(📖72)。
- 请将相机安装到三脚架上或采取其他措施保持相机稳固。此外，使用三脚架或采取其他措施固定相机时，应将[影像稳定器模式]设为[关](📖83)。

拍摄的图像没有对焦。

- 完全按下快门按钮拍摄之前，请先半按快门按钮对焦被摄体(📖26)。
- 确保被摄体在对焦范围内(📖173)。
- 将[自动对焦辅助光]设为[开](📖53)。
- 确认关闭了不需要的功能(微距拍摄等)。
- 尝试使用对焦锁或自动对焦锁拍摄(📖77、📖80)。

半按快门按钮时，不显示自动对焦框且相机不对焦。

- 要显示自动对焦框且让相机正确对焦，半按快门按钮前，尝试以被摄体上存在高对比度的区域为中心进行构图。或者尝试反复半按快门按钮。

拍摄的被摄体太暗。

- 升起闪光灯并将闪光模式设为[📷](📖81)。
- 使用曝光补偿(📖71)调整亮度。
- 使用校正对比度(📖72、📖104)调整对比度。
- 使用自动曝光锁或点测光(📖71)。

被摄体太亮，高光区域曝光过度。

- 降下闪光灯并将闪光模式设为[📷](📖32)。
- 使用曝光补偿(📖71)调整亮度。
- 使用自动曝光锁或点测光(📖71)。
- 减弱照射被摄体的光强度。

尽管闪光灯闪光，但拍摄的图像仍太暗(📖35)。

- 在闪光范围(📖171)内拍摄。
- 通过使用闪光曝光补偿或更改闪光输出光量(📖82、📖86)来调整亮度。
- 提高ISO感光度(📖72)。

使用闪光灯拍摄时，被摄体太亮，高光区域曝光过度。

- 在闪光范围(📖171)内拍摄。
- 降下闪光灯并将闪光模式设为[📷](📖32)。
- 通过使用闪光曝光补偿或更改闪光输出光量(📖82、📖86)来调整亮度。

使用闪光灯拍摄时出现白点。

- 这是闪光灯发出的光线反射尘埃或空气中的颗粒所致。

图像显得粗糙。

- 降低ISO感光度(📖72)。
- 在某些拍摄模式下，高ISO感光度可能会导致图像显得粗糙(📖59)。

用前须知

基本应用指南

高级指南

相机的基本知识

自动模式/混合式自动模式

其他拍摄模式

P模式

Tv、Av和M模式

播放模式

Wi-Fi功能

设置菜单

附件

附录

索引



被摄体出现红眼。

- 将[防红眼灯]设为[开](📖 54)。在使用闪光灯拍摄时防红眼灯(📖 4)会亮起。为获得最佳效果，让被摄体直视防红眼灯。同时，在室内场景中拍摄时尝试增加光源的亮度，并在更近的范围内拍摄。
- 使用红眼校正功能编辑图像(📖 104)。

记录到存储卡的时间过长，或连续拍摄的速度变慢。

- 使用相机对存储卡进行低级格式化(📖 137)。

拍摄设置或FUNC.菜单设置不可用。

- 根据拍摄模式的不同，可用的设置项目也不同。请参阅“各拍摄模式下可使用的功能”、“FUNC.菜单”和“拍摄选项卡”(📖 162 – 📖 165)。

不显示婴幼儿或儿童图标。

- 如果在面部信息(📖 44)中没有设置出生年月，则不会显示婴幼儿和儿童图标。如果设置出生年月后仍不显示这些图标，请重新注册面部信息(📖 45)或确保日期/时间设置正确(📖 134)。

拍摄短片

显示的已拍摄时间不正确，或者记录中断。

- 使用相机格式化存储卡，或更换为支持高速记录的存储卡。注意，即使显示的已拍摄时间不正确，存储卡上短片的时长也与实际记录时间相同(📖 136、📖 174)。

显示[📷]且拍摄自动停止。

- 当相机无法快速将数据记录至存储卡时，相机的内存缓冲器会变满。可尝试采取以下措施：
 - 使用相机对存储卡进行低级格式化(📖 137)。
 - 降低图像画质(📖 50)。
 - 更换为支持高速记录的存储卡(📖 174)。

无法进行变焦。

- 在[📷](📖 61)、[📷](📖 68)和[📷](📖 57)模式下拍摄短片时无法进行变焦。

被摄体看起来扭曲。

- 在相机前快速通过的被摄体可能会出现扭曲。这不属于故障。

播放

无法进行播放。

- 如果使用计算机对文件进行了重新命名或更改了文件夹结构，则可能无法播放图像或短片。

播放停止或声音短时中断。

- 更换为已使用本相机执行低级格式化(📖 137)的存储卡。
- 如果将短片复制到读取速度慢的存储卡，播放时可能会发生短时中断。
- 在计算机上播放短片时，如果计算机的性能不足，可能会发生丢帧和声音短时中断的情况。

播放短片时没有声音。

- 如果已开启[静音](📖 133)或短片中的声音微弱时，请调整音量(📖 133)。
- 在[📷](📖 61)、[📷](📖 68)或[📷](📖 57)模式下拍摄的短片在播放时没有声音，因为在这些模式下不记录声音。

按[▲]按钮无法访问故事集锦主屏幕。

- 连接至打印机时，主屏幕无法显示。断开相机与打印机的连接。
- Wi-Fi连接期间主屏幕无法显示。结束Wi-Fi连接。

相册中所需的被摄体图标未显示在故事集锦主屏幕上。

- 在简单信息显示模式(📖 88)下，选择显示相册中人物姓名的图像，然后访问故事集锦主屏幕(📖 108)。

用前须知

基本应用指南

高级指南

相机的基本知识

自动模式/混合式自动模式

其他拍摄模式

P模式

Tv、Av和M模式

播放模式

Wi-Fi功能

设置菜单

附件

附录

索引

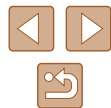

存储卡

无法识别存储卡。

- 在插入存储卡的情况下重新启动相机(📖25)。

计算机

无法将图像传输至计算机。

- 尝试通过连接线将图像传输至计算机时，请按照以下方法减慢传输速度。
 - 按[▶]按钮进入播放模式。按住[MENU]按钮的同时按[▲]和[⊕]按钮。在下一显示屏幕中，按[◀][▶]按钮选择[B]，然后按[⊕]按钮。

Wi-Fi

按[📶]按钮无法访问Wi-Fi菜单。

- 用连接线将相机连接至打印机或计算机时，无法显示Wi-Fi菜单。断开连接线的连接。

无法添加设备/目标设备。

- 最多可将20个连接信息项添加至相机。首先，从相机中删除不需要的连接信息，然后添加新设备/目标设备(📖131)。
- 要添加智能手机，请先在智能手机上安装专用应用程序Camera Connect(📖116)。
- 要添加计算机，请先在计算机上安装CameraWindow软件。同时请检查计算机和Wi-Fi环境及设置(📖119、📖120)。
- 请勿在微波炉、蓝牙设备或其他以2.4 GHz频段运行的设备等Wi-Fi信号干扰源附近使用相机。
- 使相机更靠近尝试连接的设备(例如接入点)，并确保设备之间没有其他物体。

无法连接至接入点。

- 确认将接入点信道设置为相机所支持的信道(📖171)。请注意，建议手动指定所支持的信道，而不是自动分配信道。

无法发送图像。

- 目标设备的可用存储容量不足。增加目标设备的存储空间并重新发送图像。
- 目标相机的存储卡的写保护开关处于锁定位置。将写保护开关滑至解锁位置。

无法调整图像大小以进行发送。

- 不能将图像调整为大于其原始大小分辨率设置的尺寸。
- 不能调整短片大小。

图像的发送时间较长。/无线连接中断。

- 发送多张图像时可能需要较长时间。尝试调整图像大小，以缩短发送时间(📖129)。
- 发送短片可能需要较长时间。
- 请勿在微波炉、蓝牙设备或其他以2.4 GHz频段运行的设备等Wi-Fi信号干扰源附近使用相机。请注意，即使显示[📶]，发送多张图像时可能仍需要较长时间。
- 使相机更靠近尝试连接的设备(例如接入点)，并确保设备之间没有其他物体。

想要在对相机进行处理或将相机交至他人之前删除Wi-Fi连接信息。

- 重置Wi-Fi设置(📖132)。

用前须知

基本应用指南

高级指南

相机的基本知识

自动模式/混合式自动模式

其他拍摄模式

P模式

Tv、Av和M模式

播放模式

Wi-Fi功能

设置菜单

附件

附录

索引



屏幕提示信息

如果显示错误提示信息，请按照以下方法解决。

拍摄或播放

没有存储卡

- 存储卡的插入方向可能错误。请以正确的方向重新插入存储卡(📖18)。

存储卡锁起

- 存储卡的写保护开关处于锁定位置。将写保护开关切换到解锁位置(📖18)。

不能记录

- 拍摄时相机中没有插入存储卡。要进行拍摄，请以正确的方向插入存储卡(📖18)。

存储卡错误(📖137)

- 如果已对支持的存储卡(📖2)进行了格式化，并将其以正确的方向插入(📖18)后仍出现相同的错误提示信息，请联系佳能热线中心。

存储卡容量不足

- 存储卡上没有足够的可用空间拍摄(📖32、📖56、📖70、📖84)或编辑图像(📖102)。请删除不需要的图像(📖98)或插入有足够可用空间的存储卡(📖18)。

请为电池充电(📖18)

没有图像

- 存储卡上没有可显示的图像。

保护!(📖96)

不能确认的图像/不兼容的JPEG/图像太大/无法播放MOV/无法播放MP4

- 不支持的图像或数据已损坏的图像无法显示。
- 曾在计算机上编辑过或重命名的图像，或者使用其他相机拍摄的图像可能无法显示。

不能放大/此图像无法进行关联播放/不能旋转/不能修改图像/不能修改/无法指定类别/不能指定的图像/没有识别信息

- 曾在计算机上重命名或编辑过的图像，或者使用其他相机拍摄的图像可能无法使用以下功能。注意，标记星号(*)的功能对短片不可用：编辑识别信息(📖93)*、放大(📖94)*、关联播放(📖95)*、旋转(📖100)*、收藏图像(📖101)、编辑(📖102)*、打印列表(📖150)*和相册设置(📖152)*

选择范围不正确

- 指定图像选择范围(📖97、📖99、📖151)时，尝试选择最后一张图像之后的图像作为第一张图像，或者正好相反。

超过最多指定张数

- 在打印列表(📖150)或相册设置(📖152)中选择的图像数量超过了998张。请选择小于或等于998张图像。
- 打印列表(📖150)或相册设置(📖152)的设置无法正确保存。请减少选择图像的数量，然后重试。
- 在保护(📖96)、删除(📖98)、收藏图像(📖101)、打印列表(📖150)或相册设置(📖152)中选择的图像数量超过了500张。

命名错误!

- 无法创建文件夹或记录图像，因为已达到存储卡支持的最大文件夹编号(999)，且文件夹中的图像已达到最大图像编号(9999)。在[🔍]选项卡中，将[文件编号]改为[自动重设](📖137)或格式化存储卡(📖136)。

用前须知

基本应用指南

高级指南

相机的基本知识

自动模式/混合式自动模式

其他拍摄模式

P模式

Tv、Av和M模式

播放模式

Wi-Fi功能

设置菜单

附件

附录

索引



镜头出错

- 在镜头正在移动时将其握住，或在多尘、多沙的环境下使用相机，则可能出现此错误提示信息。
- 如果频繁显示此错误提示信息，可能表明相机损坏。这种情况下，请与佳能热线中心联系。

检测到相机错误(错误编号)

- 如果拍摄后立即显示此错误提示信息，图像可能尚未保存。请切换至播放模式查看图像。
- 如果频繁显示此错误提示信息，可能表明相机损坏。这种情况下，请记下错误编号(Exx)，然后与佳能热线中心联系。

文件错误

- 即使将相机连接到打印机，使用其他相机拍摄的照片或经过计算机软件更改的照片也可能无法正确打印(📖147)。

打印错误

- 检查纸张尺寸设置(📖149)。如果设置正确时仍显示此错误提示信息，请重新启动打印机，再次在相机上完成设置。

墨水收集器已满

- 请与佳能热线中心联系请求协助以更换墨水收集器。

Wi-Fi

连接失败

- 未识别出接入点。检查接入点设置(📖120)。
- 未发现设备。关闭相机电源后再打开，并重新尝试连接。
- 检查想要连接的设备并确保该设备可以随时连接。

无法确定接入点

- 同时按下了多个接入点的WPS按钮。尝试重新连接。

找不到接入点

- 检查并确保接入点已开启。
- 手动连接至接入点时，确保已输入了正确的SSID。

密码不正确/Wi-Fi安全设置不正确

- 检查接入点安全设置(📖120)。

IP地址冲突

- 重新设置IP地址，以避免与另一个IP地址冲突。

已断开/未收到文件/发送失败

- 您可能处于Wi-Fi信号受到阻碍的环境。
- 避免在微波炉、蓝牙设备和其他以2.4 GHz频段运行的设备周围使用相机的Wi-Fi功能。
- 使相机更靠近尝试连接的设备(例如接入点)，并确保设备之间没有其他物体。
- 检查已连接的设备，确认其未处于错误状态。

发送失败

存储卡错误

- 即使以正确的方向插入已格式化的存储卡，但仍出现相同的错误提示信息时请联系佳能热线中心。

未收到文件

存储卡容量不足

- 目标相机存储卡上没有足够的可用空间接收图像。删除图像来获得更大的存储卡空间，或插入一张有足够空间的存储卡。

未收到文件

存储卡锁起

- 用于接收图像的相机存储卡的写保护开关位于锁定位置。将写保护开关滑至解锁位置。

未收到文件

命名错误!

- 在用于接收文件的相机上，当达到最大文件夹编号(999)和最大图像编号(9999)时，该相机将无法接收图像。

请检查网络设置

- 检查设置，确保计算机能以当前的网络设置连接至Internet。

用前须知

基本应用指南

高级指南

相机的基本知识

自动模式/混合式自动模式

其他拍摄模式

P模式

Tv、Av和M模式

播放模式

Wi-Fi功能

设置菜单

附件

附录

索引



屏幕显示信息

拍摄(信息显示)

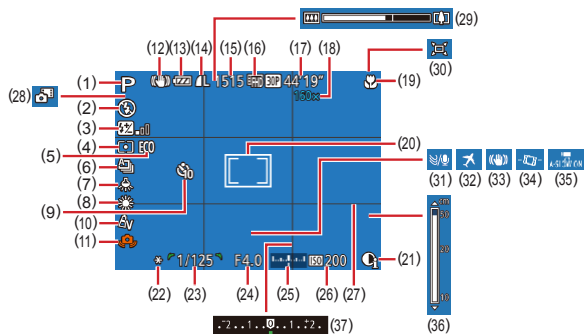

- (1) 拍摄模式(📖162)、
场景图标(📖36)
- (2) 闪光模式(📖81)
- (3) 闪光曝光补偿/闪光输出光量
(📖82、📖86)
- (4) 测光方式(📖71)
- (5) 省电模式(📖135)
- (6) 驱动模式(📖80)
- (7) 汞灯校正(📖50)
- (8) 白平衡(📖73)
- (9) 自拍(📖42)
- (10) 我的色彩(📖74)
- (11) 相机抖动警告(📖35)
- (12) 影像稳定器模式图标
(📖37)
- (13) 电池电量(📖160)
- (14) 静止图像压缩率(📖83)、
分辨率(📖49)
- (15) 可拍摄张数(📖173)*
- (16) 短片画质(📖50)
- (17) 剩余拍摄时间(📖174)
- (18) 数码变焦倍率(📖38)、
数码长焦附加镜(📖77)

- (19) 对焦范围(📖75)、
自动对焦锁(📖80)
- (20) 自动对焦框(📖77)、
点测光AE区框(📖71)
- (21) 校正对比度(📖72)
- (22) 自动曝光锁(📖71)、
闪光曝光锁(📖82)
- (23) 快门速度(📖84、📖85)
- (24) 光圈值(📖85)
- (25) 曝光量(📖85)
- (26) ISO感光度(📖72)

- (27) 网格线(📖51)
- (28) 混合式自动模式(📖34)
- (29) 变焦条(📖32)
- (30) 自动(📖40)
- (31) 防风屏(📖67)
- (32) 时区设置(📖134)
- (33) 影像稳定器(📖83)
- (34) 自动水平校准(📖52)
- (35) 自动低速快门(📖67)
- (36) 手动对焦指示(📖75)
- (37) 曝光补偿量(📖71)

* 在[📷]模式下，表示可拍摄张数。

电池电量

屏幕上会出现图标或提示信息，显示电池的电量状态。

显示	含义
	电量充足
	略有消耗，但仍充足
	电量几乎耗尽。请尽快为电池充电。
[请为电池充电]	电量已耗尽。请立即为电池充电。

用前须知

基本应用指南

高级指南

相机的基本知识

自动模式/混合式自动模式

其他拍摄模式

P模式

Tv、Av和M模式

播放模式

Wi-Fi功能

设置菜单

附件

附录

索引



播放(详细信息显示)

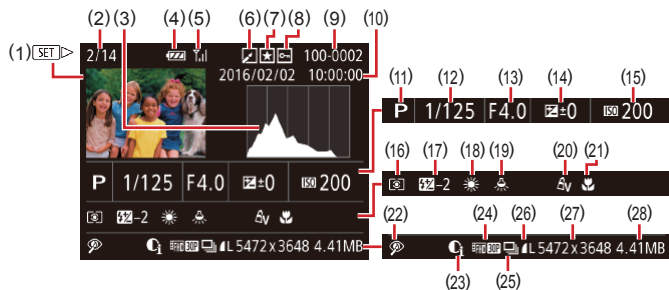

- | | |
|-------------------------------|-------------------------------------|
| (1) 短片(📖32、📖87) | (15) ISO感光度(📖72) |
| (2) 当前图像编号/图像总数 | (16) 测光方式(📖71) |
| (3) 柱状图(📖89) | (17) 闪光灯(📖81)、
闪光曝光补偿(📖82) |
| (4) 电池电量(📖160) | (18) 白平衡(📖73) |
| (5) Wi-Fi信号强度(📖128) | (19) 汞灯校正(📖50) |
| (6) 图像编辑(📖102)、
短片压缩(📖106) | (20) 我的色彩(📖74、📖103)、
创意拍摄效果(📖57) |
| (7) 收藏图像(📖101) | (21) 对焦范围(📖75) |
| (8) 保护(📖96) | (22) 红眼校正(📖104)、
片段播放效果(📖68) |
| (9) 文件夹编号 - 文件编号
(📖137) | (23) 校正对比度(📖72) |
| (10) 拍摄日期/时间(📖19) | (24) 图像画质/帧频(短片)
(📖49、📖50) |
| (11) 拍摄模式(📖162) | (25) 编组播放(📖92) |
| (12) 快门速度(📖84、📖85) | |
| (13) 光圈值(📖85) | |
| (14) 曝光补偿量(📖71) | |

- (26) 压缩率(图像画质)(📖83)/
分辨率(📖49、📖50)、
摘要短片(📖34)、MP4
(短片)、相册(📖108)
- (27) 静止图像: 分辨率(📖173)
短片: 播放时间(📖174)
- (28) 文件大小



- 在电视机上观看图像时, 有些信息可能无法显示(📖142)。

短片操作面板一览

按照“观看”(📖87)中描述的方法访问短片操作面板, 可在该面板中执行以下操作。

▶	播放
▶	慢镜头(要调整播放速度, 按[◀][▶]按钮或转动[🌀]转盘。不会播放声音。)
◀	后退跳过*或上一个短片(📖107)(要连续后退跳过, 按住[🔍]按钮。)
◀◀	上一帧(要快退, 按住[🔍]按钮。)
▶▶	下一帧(要快进, 按住[🔍]按钮。)
▶	前进跳过*或下一个短片(📖107)(要连续前进跳过, 按住[🔍]按钮。)
🗑️	删除短片(选择摘要短片时显示, 📖107)
✂️	编辑(📖105)
🖨️	将相机连接至兼容PictBridge的打印机时显示(📖147)。

* 显示当前帧前后约4秒的帧。



- 短片播放期间, 可以按[◀][▶]按钮后退或前进跳过(或跳转到上一个短片或下一个短片)。

用前须知

基本应用指南

高级指南

相机的基本知识

自动模式/混合式自动模式

其他拍摄模式

P模式

Tv、Av和M模式

播放模式

Wi-Fi功能

设置菜单

附件

附录

索引



		拍摄模式																				
		M	Av	Tv	P	LIVE	📷	AUTO	📷	📷	📷	📷	📷	📷	📷	📷	📷	📷	📷	📷	📷	📷
功能																						
安全偏移(📖85)																						
开		-	○	○	-	-	-	-	-	-	-	-	-	-	-	-	-	-	-	-	-	-
关		○	○	○	○	○	○	○	○	○	○	○	○	○	○	○	○	○	○	○	○	○
防风屏(📖67)																						
自动		○	○	○	○	○	○	○	-	○	○	○	○	○	○	○	○	○	○	○	○	○
关		○	○	○	○	-	-	-	○	-	-	-	-	-	-	-	-	○	-	-	-	-
衰减器(📖67)																						
关/开		○	○	○	○	-	-	-	-	-	-	-	-	-	-	-	-	-	-	-	-	○
自动		○	○	○	○	○	○	○	○	○	○	○	○	○	○	○	○	○	○	○	○	○
拍摄后确认图像(📖54)																						
显示时间	关/快速	○	○	○	○	○	○	○	-	○	○	○	○	○	○	○	○	○	○	○	○	○
	2秒/4秒/8秒/继续显示	○	○	○	○	○	○	○	○	○	○	○	○	○	○	○	○	○	○	○	○	○
显示信息	关	○	○	○	○	○	○	○	○	○	○	○	○	○	○	○	○	○	○	○	○	○
	详细	○	○	○	○	○	○	○	-	○	○	○	○	○	○	○	○	○	○	○	○	○
网格线(📖51)																						
开/关		○	○	○	○	○	○	○	○	○	○	○	○	○	○	○	○	○	○	○	○	○
影像稳定器设置(📖83)																						
影像稳定器模式	关	○	○	○	○	○	○	○	○	○	○	○	○	○	-	○	○	○	○	○	○	○
	常开	○	○	○	○	○	○	○	○	○	○	○	○	○	○	○	○	○	○	○	○	○
	仅拍摄时	○	○	○	○	○	-	-	-	○	○	○	○	○	-	○	○	○	○	○	○	-
动态影像稳定器	低	○	○	○	○	○	○	○	○	○	○	○	○	○	-	○	○	○	○	○	○	○
	标准	○	○	○	○	○	○	○	-	○	○	○	○	○	○	○	○	-	○	○	○	○
	高	-	-	-	-	-	-	-	-	-	-	-	-	-	-	-	-	-	-	-	-	○

○ 可选择或可自动设置。- 不可选择。

- 用前须知
- 基本应用指南
- 高级指南
 - 相机的基本知识
 - 自动模式/混合式自动模式
 - 其他拍摄模式
 - P模式
 - Tv、Av和M模式
 - 播放模式
 - Wi-Fi功能
 - 设置菜单
 - 附件
 - 附录
- 索引



		拍摄模式																				
		M	Av	Tv	P	LIVE		AUTO														
功能																						
自动水平校准 (52)																						
启用		○	○	○	○	○	○	○	○	-	○	○	○	○	○	○	○	○	○	○	○	○
关闭		○	○	○	○	○	○	○	○	○	○	○	○	○	○	○	○	○	○	○	○	○
辅助构图 (39)																						
大/中/小		○	○	○	○	○	○	○	○	○	○	○	○	○	○	○	○	○	○	○	○	○
自动设置 (40、41)																						
搜寻辅助	开	-	○	○	○	○	○	○	○	○	○	○	○	○	○	○	-	-	○	○	○	○
	关	○	○	○	○	○	○	○	○	○	○	○	○	○	○	○	○	○	○	○	○	○
自动变焦	面部/上半身/全身/	-	○	○	○	○	○	○	○	○	○	○	○	○	○	○	-	-	○	○	○	○
	手动/自动	○	○	○	○	○	○	○	○	○	○	○	○	○	○	○	○	○	○	○	○	○
关		○	○	○	○	○	○	○	○	○	○	○	○	○	○	○	○	○	○	○	○	○
摘要类型 (34)																						
包括静止图像/无静止图像		-	-	-	-	-	○	-	-	-	-	-	-	-	-	-	-	-	-	-	-	-
自动低速快门 (67)																						
启用		-	-	-	-	-	-	-	-	-	-	-	-	-	-	-	-	-	-	-	○	-
关闭		○	○	○	○	○	○	○	○	○	○	○	○	○	○	○	○	○	○	○	○	○
面部识别设置 (45)																						
开		○	○	○	○	○	○	○	○	-	○	○	○	○	○	○	○	○	○	○	○	○
关		○	○	○	○	○	○	○	○	○	○	○	○	○	○	○	○	○	○	○	○	○

- 在某些模式下或某些设置中，使用面部识别功能(44)拍摄的人物的姓名可能无法显示，但是会将其记录在静止图像中。

○ 可选择或可自动设置。- 不可选择。

- 用前须知
- 基本应用指南
- 高级指南
 - 相机的基本知识
 - 自动模式/混合式自动模式
 - 其他拍摄模式
 - P模式
 - Tv、Av和M模式
 - 播放模式
 - Wi-Fi功能
 - 设置菜单
 - 附件
 - 附录
- 索引



设置选项卡

项目	参考页
静音	📖133
音量	📖133
提示	📖134
日期/时间	📖134
时区设置	📖134
镜头收回时间	📖135
省电模式	📖135
节电	📖26、📖135
显示屏亮度	📖136
开机画面	📖136
格式化	📖136
文件编号	📖137
创建文件夹	📖138
单位	📖138
视频输出制式	📖142
无线设置	📖112
认证徽标显示	📖138
语言 	📖138
重设全部设置	📖139

播放选项卡

项目	参考页
播放创意拍摄短片	📖89
片段合并	📖111
播放相册	📖108
列出/播放摘要短片	📖90
幻灯片播放	📖94
删除	📖98
保护	📖96
旋转	📖100
收藏图像	📖101
相册设置	📖152
校正对比度	📖104
红眼校正	📖104
剪裁	📖102
调整尺寸	📖102
我的色彩	📖103
面部识别信息	📖90
切换效果	📖87
索引效果	📖91
滚动显示	📖87
编组图像	📖92
横竖画面转换	📖100
播放开始位置	📖87

用前须知

基本应用指南

高级指南

相机的基本知识

自动模式/混合式自动模式

其他拍摄模式

P模式

Tv、Av和M模式

播放模式

Wi-Fi功能

设置菜单

附件

附录

索引



打印选项卡

项目	参考页
打印	—
选择图像及打印份数	📖151
选择图像范围	📖151
选择全部图像	📖151
清除所有打印选择	📖152
打印设置	📖150

播放模式下的FUNC.菜单

项目	参考页
旋转	📖100
保护	📖96
收藏图像	📖101
打印	📖147
编组播放	📖92
短片播放	📖87
播放链接的摘要短片	📖90
关联播放	📖95
图像搜索	📖91
幻灯片播放	📖94

使用须知

- 本相机属于高精度电子设备。避免相机跌落或使其受到强烈冲击。
- 切勿使相机靠近产生强磁场的磁体、电动机或其他设备。电磁场可能导致故障或删除图像数据。
- 如果相机或屏幕上沾水或粘附污垢，请用干燥的软布(例如眼镜布)擦拭。请勿用力擦拭。
- 切勿使用含有机溶剂的清洁剂清洁相机或液晶显示屏。
- 请用吹气刷除去镜头上的灰尘。如果难以清洁，请与佳能热线中心联系。
- 将相机从寒冷的地方带到温暖的环境时，可能导致相机表面形成结露。为避免因温度突然变化(将相机从寒冷的地方带到温暖的环境时)而导致相机表面形成结露，可将相机置于密闭的、可再封口的塑料袋里，使其逐渐适应温度变化，然后再从袋里取出相机。
- 如果相机上已形成结露，请立即停止使用。在这种状态下继续使用相机可能会损坏相机。请取出电池和存储卡，待水分完全蒸发之后再继续使用。
- 将未使用的电池存放在塑料袋或其他保护盒中。如果长时间不使用电池，为保持电池性能，确保每年充一次电，并在长期存放电池前使用相机直至电池电量耗尽。

用前须知

基本应用指南

高级指南

相机的基本知识

自动模式/混合式自动模式

其他拍摄模式

P模式

Tv、Av和M模式

播放模式

Wi-Fi功能

设置菜单

附件

附录

索引



规格

相机

图像传感器

相机有效像素 (处理图像可能会导致 像素数下降。)	约2030万像素
总像素	约2110万像素
图像大小	1/2.3"

镜头

焦距 (以35mm胶片换算)	4.3 – 172 mm (24 – 960 mm)
变焦放大倍率	40倍

数码变焦

放大倍率	约4倍
最大放大倍率 (数码变焦×光学变焦)	约160倍
焦距 (长焦端最大焦距, 以35mm胶片换算)	约相当于3840 mm

屏幕(监视器)

类型	TFT彩色液晶屏
屏幕尺寸	3.0"
有效像素	约922,000点

连续拍摄

速度 (因被摄体、变焦位置、其他拍摄 因素以及存储卡品牌而异。)	在自动/P模式下正常连续拍 摄: 约5.9张/秒 在P模式下自动对焦连续拍 摄: 约4.6张/秒 在P模式下实时显示连续拍 摄: 约4.6张/秒
--	---

内置闪光灯

闪光范围(广角端)	50 cm – 4.0 m
闪光范围(长焦端)	2.0 m

快门速度

自动模式(自动设置)	1 – 1/3200秒
所有拍摄模式下的范围	
最慢	15秒
最快	1/3200秒
速度(单位: 秒)	Tv、M模式 15、13、10、8、6、5、4、 3.2、2.5、2、1.6、1.3、1、 0.8、0.6、0.5、0.4、0.3、1/4、 1/5、1/6、1/8、1/10、1/13、 1/15、1/20、1/25、1/30、1/40、 1/50、1/60、1/80、1/100、 1/125、1/160、1/200、1/250、 1/320、1/400、1/500、1/640、 1/800、1/1000、1/1250、 1/1600、1/2000、1/2500、 1/3200

光圈

F值	3.3 – 8.0 (W) 6.9 – 8.0 (T)
----	--------------------------------

用前须知

基本应用指南

高级指南

相机的基本知识

自动模式/混合式自动模式

其他拍摄模式

P模式

Tv、Av和M模式

播放模式

Wi-Fi功能

设置菜单

附件

附录

索引



自动对焦	
自动对焦框	智能面部优先(自动对焦框数量: 最多9个)、自动跟踪对焦、中央
文件格式	符合相机文件系统设计规则(DCF); 兼容DPOF(1.1版)
数据类型(静止图像)	
图像文件格式	Exif 2.3(DCF 2.0)
图像类型	JPEG
数据类型(短片)	
记录格式	MP4
视频	MPEG-4 AVC/H.264
音频	MPEG-4 AAC-LC(立体声)
电源	
电池	NB-13L
接口	
有线	高速USB(Micro) HDMI(Type D)
无线	Wi-Fi 规格: IEEE 802.11b/g/n 频率: 2.4 GHz 信道: 1 - 11 安全: WEP、WPA-PSK(AES/TKIP)、WPA2-PSK(AES/TKIP) NFC

操作环境	
温度	0 - 40°C
尺寸(符合CIPA准则) (宽×高×厚)	109.7×63.8×35.7 mm
重量(符合CIPA准则)	
包括电池、存储卡	约270 g
仅相机机身	约245 g

用前须知
基本应用指南
高级指南
相机的基本知识
自动模式/混合式自动模式
其他拍摄模式
P模式
Tv、Av和M模式
播放模式
Wi-Fi功能
设置菜单
附件
附录
索引

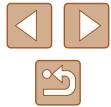

■ 可拍摄张数/记录时间、播放时间

静止图像拍摄张数(符合CIPA准则)	约250张
静止图像拍摄张数(省电模式开)	约355张
短片记录时间(符合CIPA准则)*1	约50分钟
短片记录时间(连续拍摄)*2	约1小时25分钟
播放时间*3	约5小时

*1 在下列条件下反复拍摄时的总时间

- 在[AUTO]模式下, 其他设置均为默认设置
- 拍摄/暂停、变焦、开启和关闭相机

*2 在下列条件下反复拍摄时的总时间

- 在[AUTO]模式下, 其他设置均为默认设置
- 达到短片记录时间或图像可拍摄张数的最大值时, 相机将关机/重启。

*3 以幻灯片形式播放静止图像时的时间。

■ 拍摄范围

拍摄模式	对焦范围	最大广角(📷)	最大长焦(📷)
AUTO*	—	1 cm – 无限远	2.0 m – 无限远
其他模式	▲	5 cm – 无限远	2.0 m – 无限远
	🌸	1 – 50 cm	—

* 手动对焦条件下同样如此。

■ 每张存储卡的可拍摄张数

纵横比(📖49)为4:3时每张存储卡的可拍摄张数如下。注意, 可拍摄张数因图像的纵横比而异。

每张16 GB存储卡上的可拍摄张数(大约拍摄张数)

L	📷	1766
	📷	2980
M1	📷	3546
	📷	5925
M2	📷	9344
	📷	16755
S	📷	53992
	📷	80988

- 表中的测量值基于佳能公司的测试条件, 根据被摄体、存储卡和相机设置可能会有所不同。

用前须知

基本应用指南

高级指南

相机的基本知识

自动模式/混合式自动模式

其他拍摄模式

P模式

Tv、Av和M模式

播放模式

Wi-Fi功能

设置菜单

附件

附录

索引

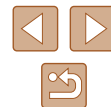

■ 每张存储卡的记录时间

记录像素	每张16 GB存储卡的总记录时间(约)	单个短片的记录时间(约)
4K FHD 60P (1920×1080)	59分30秒	29分59秒
4K FHD 30P (1920×1080)	1小时26分5秒	29分59秒
4K HD 60P (1280×720)	4小时5分15秒	29分59秒
4K VGA 30P (640×480)	10小时22分35秒	1小时

- 表中的测量值基于佳能公司的测试条件，根据被摄体、存储卡和相机设置可能会有所不同。
- 单个短片的记录时间基于SD Speed Class(传输速率级别)为10的存储卡。使用传输速率级别低于该级别的存储卡时，记录可能会停止。文件大小达到4 GB时，或存储卡已满时，记录也会自动停止。

■ 电池NB-13L

类型：可充电锂离子电池
额定电压：3.6 V直流电
额定容量：1250 mAh
充放电次数：约300次
工作温度：0 - 40°C

■ 电池充电器CB-2LHT

额定输入：100 - 240 V交流电(50/60 Hz)
0.09 A(100 V) - 0.06 A(240 V)
额定输出：4.2 V直流电、0.7 A
充电时间：约2小时10分钟(使用电池NB-13L时)
工作温度：5 - 40°C

■ 小型电源转接器CA-DC30T

额定输入：100 - 240 V交流电(50/60 Hz)
0.07 A(100 V) - 0.045 A(240 V)
额定输出：5.0 V直流电、0.55 A
充电时间：约5小时*(电池NB-13L在相机内进行充电时)
* 根据电池剩余电量的不同，充电时间会有很大不同。
工作温度：5 - 40°C

- 可拍摄张数基于CIPA(日本相机与影像产品协会)的测试准则。
- 有些拍摄条件下，可拍摄张数和记录时间可能会少于上述数值。
- 表中的数值为使用电量充足的电池时获得的可拍摄张数/时间。

用前须知

基本应用指南

高级指南

相机的基本知识

自动模式/混合式自动模式

其他拍摄模式

P模式

Tv、Av和M模式

播放模式

Wi-Fi功能

设置菜单

附件

附录

索引



索引

数字和字母

AUTO模式(拍摄模式) 21、32

Av(拍摄模式) 85

Camera Connect 113

CameraWindow 145

DPOF 150

FUNC.菜单

基本操作 28

列表 163

GPS信息显示 89

HDMI连接线 142

iFrame短片(短片模式) 69

ISO感光度 72

M(拍摄模式) 85

P(拍摄模式) 70

SD/SDHC/SDXC存储卡

→ 存储卡

Tv(拍摄模式) 84

Wi-Fi菜单 116

Wi-Fi功能 112

B

白平衡(色彩) 73

包装内物品 2

保护 96

曝光

补偿 71

闪光曝光锁 82

自动曝光锁 71

编辑

红眼校正 104

校正对比度 104

我的色彩 103

编辑或删除连接信息 131

变焦 21、33、38

标准(短片模式) 66

播放 → 观看

C

菜单

基本操作 29

列表 162

测光方式 71

程序自动曝光 70

重设全部设置 139

创意拍摄 57

存储卡 2

记录时间 174

错误提示信息 158

D

打印 147 → 打印

单色(拍摄模式) 63

低光照(拍摄模式) 59

电池

充电 18

电量 160

节电功能 26

省电模式 135

电池 → 日期/时间(日期/时间

电池)

电视机显示 142

电源 141

→ 电池、

→ 电池充电器

端子 147

短片

编辑 105

记录时间 174

对焦

手动对焦峰值 76

伺服自动对焦 79

自动对焦点放大 51

自动对焦框 77

自动对焦锁 80

对焦范围

手动对焦 75

微距 75

对焦锁定 77

多区域白平衡 50

F

发送图像 126

防风屏 67

放大显示 94

附件 141

G

汞灯校正 50

构图辅助 39

故事集锦 108

故障排除 154

观看 23

单张图像显示 23

电视机显示 142

放大显示 94

关联播放 95

幻灯片播放 94

索引显示 91

图像搜索 91

关联播放 95

H

海报效果(拍摄模式) 60

黑白图像 74

红眼校正 104

幻灯片播放 94

J

极鲜艳色彩(拍摄模式) 60

记录像素(图像大小) 49

用前须知

基本应用指南

高级指南

相机的基本知识

自动模式/混合式自动模式

其他拍摄模式

P模式

Tv、Av和M模式

播放模式

Wi-Fi功能

设置菜单

附件

附录

索引



将图像保存至计算机 145
将图像发送至其他相机 126
将图像发送至智能手机 113
校正对比度 72、104
节电功能 26

L

连续拍摄 37、43

M

面部识别 44
面部优先自拍(拍摄模式) 65
默认设置 → 重设全部设置

P

拍摄
 拍摄日期/时间 → 日期/时间
 拍摄信息 160
片段(短片模式) 68
屏幕
 菜单 → FUNC.菜单、菜单
 图标 160、161
 显示语言 21

R

人像(拍摄模式) 59
日期/时间
 更改 20
 日期/时间电池 20
 设置 19
 世界时钟 134

柔焦(拍摄模式) 62
软件
 安装 119、145
 将图像保存至计算机 145

S

色彩(白平衡) 73
删除 98
闪光曝光锁 82
闪光灯
 关闭闪光灯 81
 慢速同步 81
 闪光曝光补偿 82
 闪光灯开 81

声音 133
省电模式 135
时钟 31
实时显示控制(拍摄模式) 56
世界时钟 134
收藏图像 101
手持拍夜景(拍摄模式) 59
手动对焦(对焦范围) 75
数码变焦 38
数码长焦附加镜 77
伺服自动对焦 79
搜索 91

T

调整图像尺寸 102
图像
 保护 96
 播放 → 观看

删除 98
显示时间 54
图像画质 → 压缩率(图像画质)

W

玩具相机效果(拍摄模式) 62
腕带 → 相机带
网格线 51
微距(对焦范围) 75
微缩景观效果(拍摄模式) 61
为图像进行地理位置标记 129
文件编号 137
我的色彩 74、103

X

显示语言 21
相册设置 152
相机
 重设全部设置 139
相机带 2、17
相机接入点模式 118
笑脸(拍摄模式) 63
携带相机旅行 134
旋转 100

Y

压缩率(图像画质) 83
焰火(拍摄模式) 59
遥控拍摄 130
影像稳定器 83
鱼眼效果(拍摄模式) 60

Z

指示灯 31、53、54
中央(自动对焦框模式) 77
自定义白平衡 73
自动曝光锁 71
自动对焦框 77
自动对焦锁 80
自动跟踪对焦 78
自动快门(拍摄模式) 63
自拍 42
 2秒延时自拍 42
 眨眼自拍(拍摄模式) 64
棕褐色调图像 74
纵横比 49

用前须知
基本应用指南
高级指南
相机的基本知识
自动模式/混合式自动模式
其他拍摄模式
P模式
Tv、Av和M模式
播放模式
Wi-Fi功能
设置菜单
附件
附录
索引



Wi-Fi(无线LAN)注意事项

- 有关可以使用无线局域网的国家或地区
 - 由于无线局域网功能的使用可能受到各个国家或地区的法律等的限制，若有违反，可能会受到惩罚。因此，请在佳能网站上确认可以使用无线局域网功能的国家或地区。请注意，佳能对于在除此以外的国家和地区使用无线局域网所导致的问题恕不承担责任。敬请谅解。
- 以下行为可能会受到法律惩罚：
 - 改装或变动本产品
 - 取下产品的认证标签
- 根据国际汇兑和国际贸易法律法规，向日本以外的国家和地区出口重要服务资源(包括本产品)时，需要获得日本政府的出口许可(或劳务交易许可)。
- 本产品使用美国制造的加密软件，所以须遵守美国出口管理条例，并且不得将本产品出口或携带至美国贸易禁运国家和地区。
- 请务必牢记您使用的无线LAN设置。
错误操作本产品、受到无线电波或静电的影响、发生意外或出现故障，均可能会改变或删除储存在本产品中的无线LAN设置。为保险起见，请务必牢记无线LAN设置。
- 将本产品交至他人、进行处置或送修时，如有需要，请务必记录本产品的无线LAN设置并将本产品重置为默认设置(删除当前设置)。
- 对于因本产品遗失或失窃导致的损害，佳能公司恕不承担责任，敬请谅解。
对于因本产品遗失或失窃后，对本产品中已注册目标设备进行未经授权访问或使用而导致的损害或损失，佳能公司恕不承担责任，敬请谅解。

- 请务必按照本指南中的说明使用本产品。
请务必根据本指南中的各项准则使用本产品的无线LAN功能。佳能对未按照本指南中的各项说明使用该功能和本产品而导致的事故或损失恕不承担责任，敬请谅解。
- 请勿在医疗设备或其他电子设备附近使用本产品的无线LAN功能。
在医疗设备或其他电子设备附近使用无线LAN功能，可能会干扰这些设备的正常使用。

无线电波干扰注意事项

- 本产品可能会受到来自其他发射无线电波的设备的干扰。为避免干扰，务必在尽可能远离这些设备的场所使用本产品，或不与这些设备同时使用本产品。

安全注意事项

由于Wi-Fi使用无线电波传输信号，因此比使用LAN电缆时更加需要注意安全。

使用Wi-Fi时，请牢记以下要点。

- 仅可使用已获得使用权限的网络。
本产品可搜索附近的Wi-Fi网络并在屏幕上显示搜索结果。可能也会显示未获得使用权限的网络(未知网络)。但是，如果试图连接或使用这些未知网络，则可能会被视为未经授权的访问。请务必仅使用已获得使用权限的网络，切勿试图连接其他未知网络。

用前须知

基本应用指南

高级指南

相机的基本知识

自动模式/混合式自动模式

其他拍摄模式

P模式

Tv、Av和M模式

播放模式

Wi-Fi功能

设置菜单

附件

附录

索引

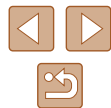

如果未正确设置安全设置，可能会发生以下问题：

- 传输受到监控
心存恶意的第三方可能会监控Wi-Fi传输并试图获取您正在发送的数据。
- 未经授权的网络访问
心存恶意的第三方可能会在未经授权的情况下访问您正在使用的网络，进而窃取、篡改或毁坏信息。另外，您可能会沦为其他未经授权网络访问行为的牺牲品，这些行为包括假冒(他人假装合法用户来获取对未经授权信息的访问权)或跳板攻击(他人对您的网络进行未经授权访问，并以此为跳板以掩盖其混入其他系统的行踪)等。

为避免发生这类问题，请务必全面保护Wi-Fi网络的安全。请仅在正确理解Wi-Fi安全性的前提下使用本相机的Wi-Fi功能，调整安全性设置时，请权衡风险和便利性。



本相机可以通过Wi-Fi从兼容PictBridge的打印机进行打印。PictBridge技术标准使数码相机、打印机和其他设备之间可以轻松实现直接连接。另外，新标准DPS over IP可在网络环境下实现PictBridge连接，本相机也支持此标准。

■ 商标和许可

- Microsoft、Windows是微软公司(Microsoft Corporation)在美国和/或其它国家(地区)的商标或注册商标。
- Macintosh、Mac OS是苹果公司(Apple Inc.)在美国和其它国家(地区)注册的商标。
- App Store、iPhone和iPad是苹果公司(Apple Inc.)的商标。
- SDXC徽标是SD-3C, LLC.的商标。
- HDMI、HDMI徽标和High-Definition Multimedia Interface是HDMI Licensing, LLC的商标或注册商标。
- iFrame徽标及iFrame标志是Apple Inc.的商标。
- Wi-Fi®、Wi-Fi Alliance®、WPA™、WPA2™和Wi-Fi Protected Setup™是Wi-Fi Alliance的商标或注册商标。
- N标志是NFC Forum, Inc.在美国和其它国家(地区)的商标或注册商标。
- 所有其他商标均属其各自所有者的财产。
- 本器材配有Microsoft许可的exFAT技术。
- This product is licensed under AT&T patents for the MPEG-4 standard and may be used for encoding MPEG-4 compliant video and/or decoding MPEG-4 compliant video that was encoded only (1) for a personal and non-commercial purpose or (2) by a video provider licensed under the AT&T patents to provide MPEG-4 compliant video. No license is granted or implied for any other use for MPEG-4 standard.
本产品经AT&T MPEG-4标准的专利授权，可用于为提供MPEG-4兼容视频而进行的MPEG-4兼容视频的编码和/或仅对(1)以个人和非商业用途为目的或(2)经AT&T专利授权的视频提供商所编码的MPEG-4兼容视频进行的解码。无论明示或暗示，对MPEG-4标准的任何其它用途均不准予许可。

用前须知

基本应用指南

高级指南

相机的基本知识

自动模式/混合式自动模式

其他拍摄模式

P模式

Tv、Av和M模式

播放模式

Wi-Fi功能

设置菜单

附件

附录

索引



■ 注意事项

- 禁止对本指南进行未授权的复制。
- 所有测试结果均基于佳能的测试标准。
- 因产品改进，规格或外观可能有所变更，敬请留意。
- 本指南中的图示和屏幕显示可能与实际设备略有不同。
- 在法律允许的范围内，佳能公司对因使用此产品导致的任何间接的、偶然的或其他形式的损失(包括但不限于商业利润损失、业务中断或商业信息丢失)不承担责任。

本产品符合佳能CCS-C16-04标准

用前须知

基本应用指南

高级指南

相机的基本知识

自动模式/混合式自动模式

其他拍摄模式

P模式

Tv、Av和M模式

播放模式

Wi-Fi功能

设置菜单

附件

附录

索引

