

快速入门指南

如何安装随附软件
如何使用“WALKMAN”



多媒体播放器（彩色液晶显示屏/内置收音功能）
使用产品前请仔细阅读本使用说明书，并请妥善保管

首次使用Walkman时，您必须接受最终用户许可协议中的条款。
若要以后再阅读这些条款，请点按 **≡**（菜单）按钮 - [系统设置] - [关于设备] - [法律信息] - [Sony EULA]。

关于手册
除本快速入门指南之外，本型号还附带一份帮助指南（HTML文件），其中提供了详细的操作说明。
若要在“WALKMAN”屏幕上查看：
请参阅“如何使用“WALKMAN”上的帮助指南”。
若要在电脑屏幕上查看：
请参阅“如何安装随附软件（包括帮助指南）”。



内容

- 请检查包装中的项目。
- “WALKMAN”（1）
 - 耳机（1）
 - 耳塞（S、L尺寸）（1）
购买时，已安装M尺寸耳塞。
 - USB连接线（1）
 - 附件（1）
 - 将Walkman连接到底座（未提供）等外部设备时使用。
 - 快速入门指南（本手册）
 - 软件
 - 软件存储在Walkman内置闪存中，包括以下项目。有关如何安装的详情，请参阅“如何安装随附软件（包括帮助指南）”。
 - Media Go
 - WALKMAN Guide 帮助指南等。

关于Windows操作系统

请确保操作系统为Windows XP（Service Pack 3 或更新）、Windows Vista*（Service Pack 2 或更新）或 Windows 7*（Service Pack 1 或更新）。

* 不支持Windows XP的 [兼容模式]。

“WALKMAN”的可用功能

欣赏音乐/视频/照片



您可以使用电脑将音乐从CD传送至Walkman并将视频和照片传送至Walkman。

收听FM收音机

您可以使用自带的耳机收听FM收音机。

享用互联网



您可以通过连接到Wi-Fi网络，浏览互联网和下载应用程序。

💡 提示

- 有关此功能或用法的详情，请参阅帮助指南（HTML文件）。

部件和控件

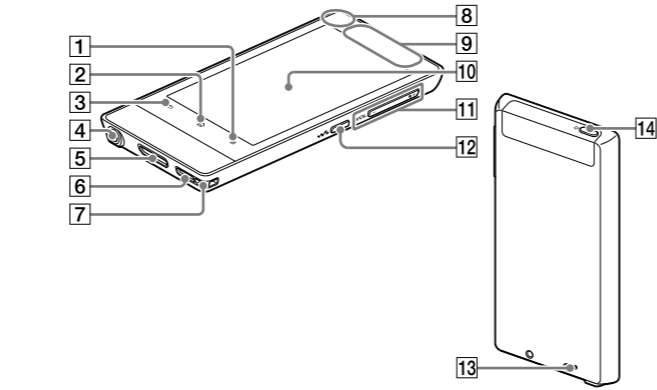

- 1** **≡**（菜单）按钮
- 2** **⌂**（主）按钮
- 3** **↶**（后退）按钮
- 4** 耳机插孔
- 5** WM-PORT 插孔
连接USB连接线（提供）或支持WM-PORT的其他附件（不提供）。
- 6** 扬声器
- 7** 挂绳孔
- 8** 内置麦克风
- 9** 内置天线
Wi-Fi和Bluetooth天线均为内置。
- 10** 屏幕（触摸屏）
触碰（点按）屏幕上的图标、项目和控制按钮等可对Walkman进行操作。
- 11** VOL（音量）+/- 按钮
- 12** **w**（双 u 点）按钮
此按钮用于直接显示W.control。
- 13** RESET按钮
用细针等按下RESET按钮可重新设定Walkman。
- 14** **⏻**（电源）按钮
按住：打开/关闭电源。
按下：打开/关闭屏幕。

对电池充电

1 请使用附带的USB连接线将Walkman连接到运行的电脑，对Walkman进行充电。

Walkman打开。

- 说明**
- 如果对Walkman充电时屏幕上显示一个大的电池符号，则剩余电量仍然太低无法满足Walkman工作需求。充电约10分钟后，Walkman将自动启动。

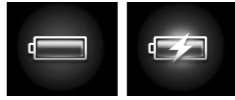

充电后打开/关闭“WALKMAN”

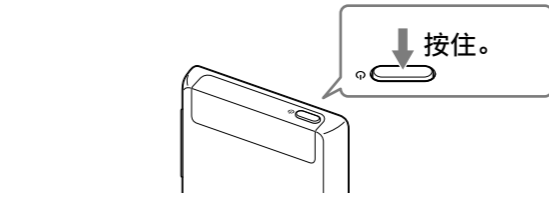

打开/关闭屏幕

如果在一段时间内没有进行任何操作，将关闭屏幕。

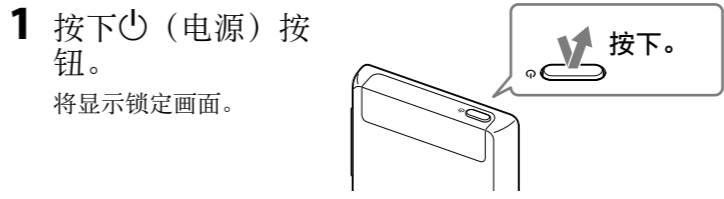

2 从左向右拖动🔒。

随后，Walkman被解锁，并显示主画面。
再次按该按钮可关闭该屏幕。

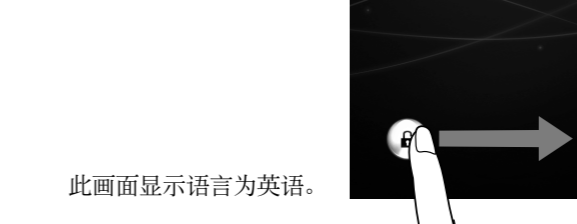

此画面显示语言为英语。

主画面

点按 **⌂**（主）按钮可显示主画面。

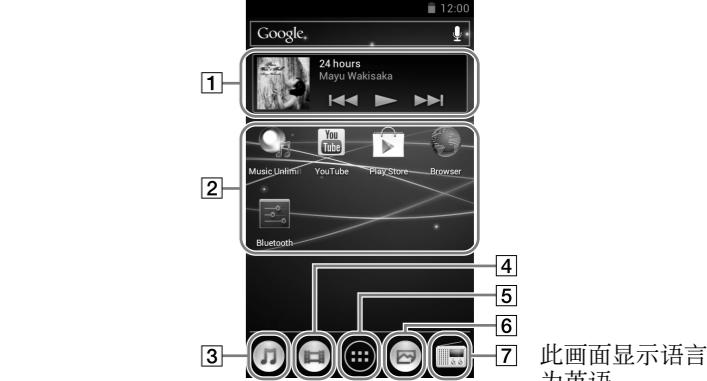

- 1** **[音乐播放器]** 控件
播放音乐。
- 2** **应用程序快捷键**
单独启动应用程序。
- 3** **[音乐播放器]** 快捷键
播放通过Media Go或拖放传送的音乐文件。
- 4** **[视频播放器]** 快捷键
通过直观操作播放视频文件。
- 5** **应用程序**
显示所有的应用程序和控件。
- 6** **[照片查看器]** 快捷键
观看照片和幻灯片。
- 7** **[FM收音机]** 快捷键
启动FM收音机。

此画面显示语言为英语。

如何使用触摸屏

Walkman屏幕为触摸屏。您可以通过点按、按压和轻拂画面等手势来操作Walkman。有关详情，请参阅帮助指南（HTML文件）。

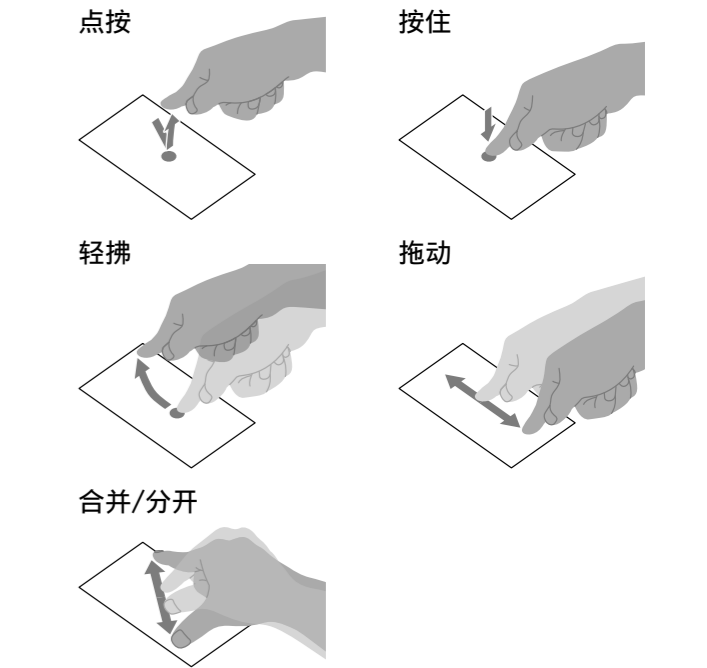

如何安装随附软件

（包括帮助指南）

1 使用附带的USB连接线将Walkman与运行的电脑连接起来。使**w**朝上插入USB连接线，确保连接牢固。

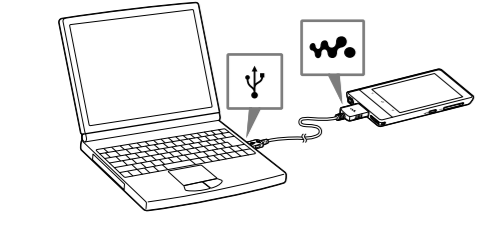

💡 提示

- 如果屏幕上出现 [USB 已连接]，点按 [打开 USB 存储设备] 以连接Walkman。如果未显示以下画面，则点击屏幕顶端的状态栏，然后点按通知面板上的 [打开 USB 存储设备]。



您可以从电脑访问Walkman。

2 从电脑中选择Walkman。

单击 [开始] - [计算机] 或 [我的电脑] - [WALKMAN]。

3 双击 [Setup.exe]。

屏幕上会出现安装向导。

💡 提示

- 执行 [Setup.exe] 时，存储在Walkman的 [WALKMAN] 文件夹中的 [Setup.exe] 文件将被复制到电脑中进行备份，且 WALKMAN Guide 和 Media Go 被安装到电脑中。
- 如果您将USB连接类型更改为非MSC模式的其他设置，请通过点按通知面板上的 [连接为 USB 存储设备] 将模式重新更改为MSC模式。
- 如果 [Setup.exe] 不启动，请将 [Setup.exe] 文件复制到桌面，然后双击它。

4 按照屏幕上的说明进行操作。

安装向导完成后，电脑桌面上会出现 （WALKMAN Guide）图标。您可以通过双击 （WALKMAN Guide）图标，然后单击帮助指南查看帮助指南。



5 启动 Media Go。

您可以将电脑中存储的内容传送至Walkman。有关音乐传送等详情，请参阅帮助指南。

💡 提示

- 您可以从（通过单击[开始]显示的） [开始] 菜单中启动WALKMAN Guide和Media Go。
- 即使因格式化Walkman内置闪存而删除 [Setup.exe] 文件，仍可以通过以下步骤将随附软件安装在另一台电脑中。将 [Setup.exe] 文件和 [Install] 文件夹从电脑的 [Backup] 文件夹复制到Walkman。然后，将Walkman连接到要安装软件的另一台电脑，按照上述步骤从步骤2开始操作。 [Backup] 文件夹位于 C:\Program Files\Sony\WALKMAN Guide\NWZ-F800\Backup（视电脑操作系统而定，可能会显示 [Program Files(x86)]。）



连接到Wi-Fi网络

1 显示主画面时点按（菜单）按钮，然后点按 [系统设置] -  Wi-Fi]。

2 点按列表中要使用的网络。

3 如果需要输入密码，然后点按 [连接]。

💡 提示

- 如果使用WPS功能连接Wi-Fi网络，请参阅帮助指南中的“使用WPS按钮连接到Wi-Fi网络”或“使用PIN连接到Wi-Fi网络”。
- 如果您在信号覆盖范围内且  Wi-Fi] 已开启，则Walkman会自动重新连接到之前连接过的可用网络。
- 若要查看Walkman的MAC地址或其他Wi-Fi详情，请在  Wi-Fi] 下点按 （菜单）按钮，然后点按 [高级]。

说明

- 有关如何设定接入点等的信息，请联系Wi-Fi设备制造商。

如何使用“WALKMAN”上的帮助指南

启动Walkman上安装的帮助指南。仅提供某些语言版本的用于在Walkman屏幕上浏览的帮助指南。

1 点按主画面中的，然后点按 帮助指南]。

💡 提示

- 通过在电脑上安装附带的WALKMAN Guide软件，您还可以在电脑上阅读帮助指南。

故障排除

如果Walkman不能正常工作，请按照以下步骤排除问题。

1 从帮助指南（HTML文件）的“故障排除”中查找问题的症状，然后尝试其中列出的纠正措施。有关连接至电脑的详情，请参阅下表。



2 将Walkman连接到电脑进行电池充电。通过电池充电，可能可以解决一些问题。

3 用细针等按下RESET按钮。重置Walkman前，确认没有播放任何歌曲、视频等。然后即可安全地重置Walkman了。

4 在所用软件的帮助中查看有关该问题的信息。

5 通过客户支持网站查找有关该问题的信息。有关客户支持网站，请参阅“有关最新信息”。

6 如果上述方法未能解决问题，请就近咨询Sony经销商。

症状	原因/解决办法
未将Walkman识别为USB存储器。	<ul style="list-style-type: none">USB连接被关闭。 <ul style="list-style-type: none">点击状态栏，然后点按通知面板上的 [打开 USB 存储设备]，接着点按 [打开 USB 存储设备]，最后点按 [确定]。 USB 调试启用。 <ul style="list-style-type: none">USB调试启用时，某些设备或软件可能无法识别Walkman。点按 （菜单）按钮，然后点按 [系统设置] -  [开发人员选项] - [USB 调试]，并取消对复选框的勾选。
即使通过USB连接线连接，电脑也不识别Walkman。	<ul style="list-style-type: none">USB连接线未正确连接至电脑的USB接口。 <ul style="list-style-type: none">请断开USB连接线，然后重新连接。 使用附带的USB连接线。 正在使用USB集线器。 <ul style="list-style-type: none">如果使用USB集线器，电脑可能无法识别Walkman。请将Walkman直接连接到电脑的USB端口。 电脑上的USB接口可能有故障。 <ul style="list-style-type: none">请将Walkman连接到电脑上的另一个USB接口。 首次使用Walkman时，或电池电量不足时，可能会出现电池符号，您可能无法使用Walkman。这不是故障。在尝试操作之前，请等待大约10分钟。 软件验证可能需要一段时间。请稍等。 软件安装失败。 <ul style="list-style-type: none">请使用安装程序重新安装软件。导入的数据将保持不变。 如果执行上述措施后问题仍然存在，请按下RESET按钮重置Walkman。
与电脑连接时，Walkman变得不稳定。	<ul style="list-style-type: none">正在使用USB集线器或USB延长线。 <ul style="list-style-type: none">如果使用USB集线器或USB延长线，则Walkman可能会变得不稳定。请将Walkman直接连接到电脑的USB端口。
Walkman发热。	<ul style="list-style-type: none">电池充电或刚充完电时，Walkman可能变热。传送大量数据时Walkman也可能会暂时发热。将Walkman搁置一段时间让其冷却。



若要初始化（格式化）“WALKMAN”

您可以对Walkman的内置闪存进行格式化。如果内存被格式化，则数据将被删除且所有设置值都将恢复为默认值。

说明

- 如果执行此功能，则已下载应用程序将被删除。
- 如果在步骤2中点按并勾选了[格式化 USB 存储设备]，则以下数据将被删除：传送至Walkman的音乐和照片数据；预装内容；Walkman内存中存储的、用于在电脑中安装的Setup.exe文件。请小心，因为预装内容和Setup.exe文件不会再次提供。最好在初始化Walkman之前先将这些数据备份到电脑。
- 请勿使用Windows资源管理器对内置闪存进行格式化。如果您想要对内置闪存进行格式化，请用Walkman对其进行格式化。

1 点按 （主）按钮以显示主画面。

2 点按 （菜单）按钮，然后点按 [系统设置] -  [备份和重置] - [恢复出厂设置] -  [重置设备]。点按并勾选[格式化 USB 存储设备]以删除传送的音乐、视频和照片。

3 点按 [清除全部内容]。

初始化之后Walkman自动重启。

注意事项

请勿将电池（安装的电池组或多个电池）长时间暴露在直射阳光、火焰或类似的过热热源附近。

额定电流

800 mA

锂电池用户不可自行更换，如电池损坏需要更换，请联系专业人员。

也可以连接适用本型号的Sony USB充电交流电源适配器（另购）对电池进行充电。

关于耳机

- 避免以高音量播放设备，否则长时间播放可能会影响听力。
- 室外使用高音量可能会听不见周围声音。在不得影响听力的情况下，如开车或骑车时，请勿收听设备。
- 由于附带的耳机是设计成可在户外使用的，声音会透过耳机传到外面来。请注意不要打扰周围的人。

无线功能
频率范围：2.4 - 2.4835 GHz
发射功率：≤ 20 dBm(EIRP)
频率容限：≤ 20 ppm
占用带宽：≤ 2 MHz (Bluetooth) ≤ 22 MHz (WLAN)
杂散发射限值：≤ -30 dBm

不得擅自更改发射频率、加大发射功率（包括额外加装射频功率放大器），不得擅自外接天线或改用其它发射天线。

使用时不得对各种合法的无线电通信业务产生有害干扰。一旦发现有关扰现象时，应立即停止使用，并采取措措施消除干扰后方可继续使用。

使用微功率无线电设备，必须忍受各种无线电业务的干扰或工业、科学及医疗应用设备的辐射干扰。

不得在飞机和机场附近使用。

许可与商标声明

请参阅帮助指南（HTML文件）。

<div><div><div><div><div></div></div></div></div></div>
有关最新信息
如果对本产品有疑问或问题，或需要本产品兼容项目的信息，请访问以下网站。
对于在美国的用户： http://www.sony.com/walkmansupport
对于在加拿大的用户： http://esupport.sony.com/ca/
对于在欧洲的用户： http://support.sony-europe.com/DNA
对于在拉美的用户： http://www.sony-latin.com/index.crp
对于在其他国家/地区的用户： http://www.sony-asia.com/support
对于在中国的用户： http://service.sony.com.cn/KB/
对于购买了海外型号的用户： http://www.sony.co.jp/overseas/support/

中国大陆地区的用户

制造商：索尼公司
总经销商：索尼（中国）有限公司
地址：北京市朝阳区太阳宫中路12号楼冠城大厦701
原产地：马来西亚