

版权所有 © 2009
保留所有权利—中国印刷

Booktop M1022系列行动计算机使用手册

初版：2009/09

本手册可引导您设定和使用全新Booktop行动计算机。本手册信息之正确性皆经过查核，如有变更恕不另行通知。

如果事先未获得书面许可，不得以任何形式或电子、机械、照相、记录等任何方式重制本手册、储存于检索系统中或加以传播。

商标

此处提及之产品名称仅作为识别用途，产品名称为其所属公司之商标。

Microsoft®、MS-DOS、Windows®及Windows® Sound System皆为Microsoft Corporation之商标。

Intel®、Atom™皆为Intel Corporation之注册商标。

Sound Blaster、Sound Blaster Pro皆为Creative Technology之商标。

本手册提及之所有其他品牌或产品名称皆为其所属公司之商标或注册商标。

安全说明

请遵守以下安全准则保护自己 and Booktop 行动计算机。

在使用您的 Booktop M1022 系列行动计算机时



小心：使用可便携式计算机时，请勿长时间将计算机的底部放在身体上。长时间使用後，热量会累积在底部。若与皮肤持续接触会造成不适感或灼伤。

- 请勿自行维修 Booktop 行动计算机。请务必遵照安装说明。
- 携带电池时，请勿将电池放在口袋、皮包或其他容器中，否则金属物体（如车钥匙）可能会让电池的电极短路。如此产生的大量电流会发出高温，导致皮肤灼伤。
- 请勿将物品压在电源变压器的电源线上，此外请注意勿使电源线将人绊倒或遭人踩踏。
- 使用计算机或为电池充电时，请将电源变压器放置于通风处，如桌面或地板上。请勿以纸张或其他物品覆盖电源变压器以免阻碍通风。此外请勿将电源变压器放在携带盒中使用。
- 请勿将物体插入 Booktop 行动计算机的通风口。否则会造成短路，进而导致火灾或触电。
- 限使用 Booktop 行动计算机制造商随附的电源变压器和电池。使用其他类型的电池或电源变压器可能会让发生火灾或爆炸的风险提高。
- 电池的装入方式不正确可能会导致爆炸。
- 限更换由制造商推荐使用的相同或相容电池。
- 请依照制造商指示说明回收废弃电池。
- 连接 Booktop 行动计算机与电源之前，请确认电源变压器的额定电

压符合可用电源的电压。

- 15 V/60 Hz 为大部分南北美洲及部分亚洲国家采用的电源，如南韩。
- 100 V/50 Hz 为日本东部采用的电源，而日本西部则采用 100V/60Hz。
- 230 V/50 Hz 为大部分欧洲、中东和亚洲国家采用的电源。
- 使用延长线连接电源变压器时，请确认所有连接装置的电流总量是否超出延长线的电流总容量。

- 从 Booktop 行动计算机取出电池时，请先关机并从插座拔下电源变压器，然後取出电池。
- 为了避免触电的风险，请勿在打雷时插拔任何缆线，或是进行本产品的维护或重设。
- 请勿将电池投入火中，否则会产生爆炸。请向当地主管机构询问电池回收指示。
- 设定 Booktop 行动计算机进行工作时，请将 Booktop 行动计算机放置于水平表面。
- 搭机时请勿将 Booktop 行动计算机登记为行李。您可以让 Booktop 行动计算机接受 X 光机的安全检查，但是切勿让 Booktop 行动计算机接受金属探测器的检查。如果您让专人检查 Booktop 行动计算机，请携带已充电电池以备对方要求将 Booktop 行动计算机开启的情况。
- 搭机时若将 Booktop 行动计算机的硬盘取出，请使用布料或纸张等绝缘材料包装硬盘。如果您让专人检查硬盘，对方可能会要求您将硬盘装上 Booktop 行动计算机。您可以让硬盘接受 X 机的检查，但是切勿让硬盘接受金属探测器的检查。
- 搭机时请勿将 Booktop 行动计算机放在头顶置物箱中，以免 Booktop 行动计算机四处滑动。请勿将 Booktop 行动计算机掉落于地上，或是让 Booktop 行动计算机承受其他机械碰撞。

- 请避免Booktop行动计算机、电池和硬盘承受环境中的危险，如尘土、灰尘、食物、液体高低温以及阳光直接照射。
- 将Booktop行动计算机移往温度或湿度差异极大的环境时，Booktop行动计算机的内外可能会发生凝结现象。为了避免Booktop行动计算机受损，继续使用前请等候一定时间，直到湿气蒸发为止。

注意事项：由低/高温环境将Booktop行动计算机移至高/低温环境时，开启电源前请等候一段时间，直到Booktop行动计算机适应新环境为止。

- 拔下电源线时，请务必拉拔电源线的接头或电源线扣，请勿拉拔电源线本体。拉出接头时，请垂直拉出以免接脚弯曲。连接电源线之前，请另外注意接头的方向是否正确与对齐。
- 清洁Booktop行动计算机之前，请先关机，接着拔下电源线并取出电池。
- 处理内部元件时请多加留意。取出元件时，请握住元件的边缘，不要握住接脚(如记忆模组)。



使用电话设备时，请务必遵守安全说明的指示，以免发生火灾、触电或人身伤害，安全说明包括：

- 不要在周遭有水的地方使用本产品，如浴缸、洗手台、厨房/洗衣间的水槽、潮湿的地下室或游泳池。
- 打雷时请勿使用无线电话，以免打雷导致触电。
- 发生瓦斯漏气时，请勿使用电话回报。

警告：保固失效事项

- * 如果电池的使用方式不正确，则可能会有爆炸的风险，因此请务必使用同型或相容电池。
- * 请依照制造商指示说明回收废弃电池。
- * 请注意，使用破裂、严重刮伤或品质不佳的光盘可能会导致光驱受损，并且造成光盘中的数据损毁。该种光盘可能会在光驱高速运作时破裂，在此情况下将使产品保固失效。

法规须知

联邦通讯委员会须知

本设备系依照美国联邦委员会规范第15条之规定测试，结果符合B级数字化服务之各项限制。这些限制之用意旨在规定住宅安装时应提供适当之保护，以防范不良干扰。

擅自对本设备进行变更或修改将导致使用者丧失操作本设备之权利。本设备产生、使用并发出无线电频率能量。若未遵守说明进行安装与使用时，恐干扰无线电通讯。然而，对于**特定之安装并不保证不会造成干扰**。如本设备确对收音机或电视机接收造成不良干扰(可藉由开关设备之方式确认)，则用户可透过下述一或多种方法试著解除干扰：

- 重新调整接收天线之方向。
- 拉开设备与接收器之间距。
- 将设备接至不同插座上，让设备与接收器各自使用不同的电路。
- 洽询经销商或具相关经验的无线电/电视技术人员寻求协助。
- 所有连接至本机的外部缆线均应使用屏蔽缆线。
若是连接至PCMCIA卡的缆线，请参照配件手册或安装说明。

射频曝露值

本设备必须依据所提供的指示安装及操作，且不得与任何其他天线或发射机并置或共同操作。必须对一般使用者及安装人员提供天线安装指示及发射机操作条件，以满足射频曝露值的法规要求。

SAR值：0.112W/kg

CE须知(欧盟)

此标志  代表本Booktop M1022系列行动计算机符合EMC规范及欧盟的低电压规范。此标志同时代表M1022系列符合以下技术标准：

- EN 55022—「信息技术设备之无线电干扰的测量方法与限制。」
- EN55024—「信息技术设备—电磁耐受特性—测量方法与限制。」
- EN 61000-3-2—「电磁相容性(EMC)—第3章：限制—第2节：谐波放射限制(每相位输入电流最高且包括16A的设备)。」
- EN 61000-3-3—「电磁相容性(EMC)—第3章：限制—第3节：额定电流最高且包括16A之设备，其低电压供电系统之电压变动限制。」
- EN 60950—「信息技术设备安全性」。



注意：EN 55022放射要求提供两种分类

- A级适用于商业用途
- B级适用于住宅用途

针对CB:

- 请仅使用专为本计算机所设计的电池。不正确的电池类型可能会造成爆炸、漏电或损坏计算机
- 请勿在开启电源时取出计算机的电池
- 请勿继续使用已掉落的电池，或是出现任何损坏状况(例如弯曲或扭曲)的电池。即使计算机能够以受损的电池继续运作，也可能造成电路损坏，并造成火灾。
- 请使用Booktop行动计算机的系统为电池充电。不正确的充电方式可能会导致电池爆炸。
- 请勿尝试自行修理电池。请交由维修代表或合格维修人员进行任

何电池修理或更换。

- 请勿让儿童接触受损的电池，并立即加以丢弃。请务必谨慎处理电池。若曝露在火焰中、不当处理或弃置，可能会造成电池爆炸或漏电。
- 请将电池远离金属设备。
- 在弃置电池之前，请在电池接触点上黏贴胶带。
- 请勿以双手或金属物体碰触电池接触点。

电池弃置及注意事项

您所购买的产品含有可充电电池。这种电池可回收。依美国许多州及各地法律，在电池使用寿命结束时，若将本电池弃置在都市废弃物物流中，有可能构成违法。请洽询您当地固体废弃物主管单位，以了解您所在区域的回收方案或适当的处理方式。如果电池更换不当，可能会有爆炸的危险。只能以相同或厂商建议之同类型电池进行更换。请依照制造商指示说明回收废弃电池。

BSMI须知(限台湾)

经济部标准检验局 (BSMI) 将大部分的Booktop行动计算机归类为B级信息技术设备 (ITE)。



产品必须贴上以上标志，代表符合BSMI标准的规定。

CCC须知(中国)



产品必须贴上以上标志，代表符合CCC标准的规定。



前言

感谢您购买Booktop行动计算机！您的全新Booktop行动计算机具备行动运算技术的多样创新特色。本设备具有先进的人体工学设计以及全方位的架构，为您带来精巧却功能强大，并且易于使用的个人计算机。Booktop行动计算机的设计适合所有一般、商业与个人生产用途，让Booktop行动计算机成为办公室、住宅和行动使用的首选。

本手册包含所有设定及使用Booktop行动计算机所必须的信息，并以非常完整但容易阅读的方式详述所有功能。

目录

安全说明.....	I
法规须知.....	III
射频曝露值.....	III
电池安全使用指南.....	V
前言.....	VII

第1章 认识您的Booktop M1022系列行动计算机

1.1 俯视图.....	2
1.2 M1022系列左侧.....	3
1.3 右侧.....	3
1.4 顶部.....	4
1.5 底部.....	4
1.6 状态指示灯.....	5
1.7 开启和关闭Booktop M1022系列行动计算机.....	6
1.8 键盘功能.....	6
1.9 使用触控板.....	8
1.10 使用内置摄像头.....	8
1.11 使用音讯.....	8
1.12 使用无线局域网(WLAN).....	9
1.13 使用电池.....	9
1.14 连接电源变压器.....	10
1.15 安装M1022系列装置驱动程序.....	11
1.16 作业温度.....	11

第2章 电池

2.1 电池.....	14
2.2 电池充电.....	14

2.3 问题与解答.....	14
2.4 电池维护.....	15
2.5 耗电量.....	15
2.6 降低耗电量.....	15
2.7 取出电池.....	16
2.9 电池电量检查.....	17

第3章 转换座

3.1 转换座指示说明.....	20
3.2 转换座全景视图.....	20
3.3 後视图.....	21
3.4 装设系统机组.....	22

第4章 BIOS设定程序

4.1 使用BIOS设定公用程序.....	24
4.2 Main菜单.....	25
4.3 Advanced菜单.....	26
4.4 安全性菜单.....	27
4.5 Boot菜单.....	27
4.6 Exit菜单.....	28

第5章 智能型管理员简介

第6章 疑难排解/常见问题

6.1 疑难排解.....	33
6.2 问与答.....	36

附录I 规格

附录II 复原更新通知

附录III 服务中心及保固条款

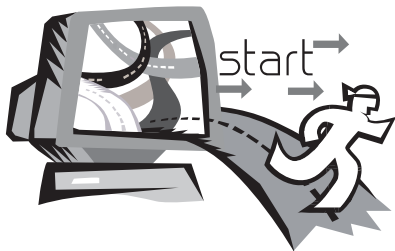

第1章 认识您的Booktop M1022系列行动计算机

本章说明Booktop M1022系列行动计算机的操作方式，包括连接电源变压器，开启/关闭计算机，使用触控板、键盘、快速键、电池等。如果您是计算机与作业系统的初学者，本章可引导您认识部分全新的强大功能。

1.1 俯视图



号码	项目	功能
1	网络摄像头	内建 130万画素摄像头。
2	LCD	显示系统的输出内容。
3	喇叭	内建的双喇叭能输出立体声。
4	电源按钮	用于开启及关闭计算机，或在休眠模式时继续。
5	六个系统LED指示灯	六个LED指示灯能显示Booktop行动计算机的状态。 由左到右： → 3G状态 → 蓝牙讯号 → WLAN讯号 → 硬盘讯号 → 电池讯号 → 电源开启讯号
6	触控板	用来移动游标，选择及启用画面上的项目。
7	内接麦克风	内建内接麦克风。
8	MIC插孔	连接MIC与输入音讯讯号。
9	耳机插孔	连接耳机或喇叭输出音源讯号。
10	键盘	用来对计算机输入字元及数字。
11	电池套件	安装在电池室中，以便在中断外接电源时对Booktop M1022系列行动计算机供应电力。

1.2 M1022系列左侧

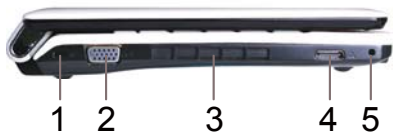

号码	项目	功能
1	Kensington防盗锁	请连接Kensington兼容的安全缆线锁。
2	D-SUB	连接VGA屏幕。
3	散热孔	Booktop M1022系列行动计算机散热用。
4	转换座接头	用来连接转换座。
5	转换座导轨	用来固定转换座。

1.3 右侧

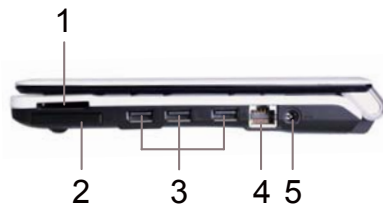

号码	项目	功能
1	媒体卡插槽	媒体读卡机。
2	Express Card插槽	用来连接Express Card。(M1022C不支持)
3	USB连接埠	用来连接USB装置。
4	局域网RJ45插孔	连接局域网
5	DC-IN插孔	连接电源变压器为Booktop M1022系列行动计算机供电。

1.4 顶部



号码	项目	功能
1	上盖	保护Booktop M1022系列行动计算机

1.5 底部



号码	项目	功能
1	电池	可更换式电池。可供应Booktop M1022系列行动计算机的电源。
2	内存卡盖	用来升级DDR11内存So-Dimm。
3	硬盘器盖	用来升级SATA硬盘。

1.6 状态指示灯

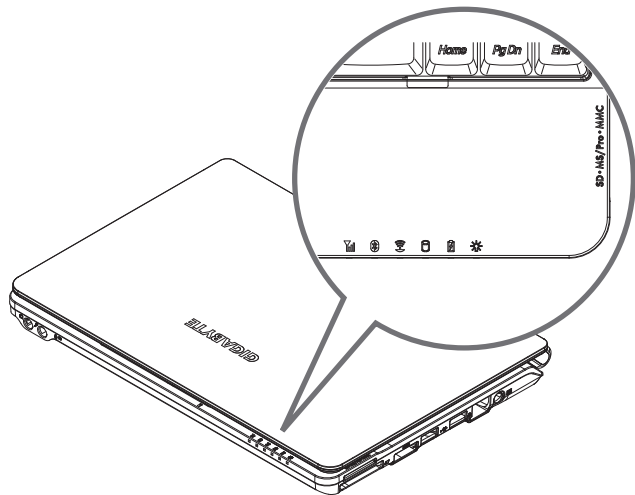

图示	项目	功能
	3G	WWAN开 / 关状态。
	蓝牙	蓝牙开 / 关状态。(选配功能)
	无线局域网灯号	无线网络开/关状态显示。
	硬盘	Booktop M1022系列行动计算机正在读取或写入硬盘。
	电池状态	蓝灯关闭 充电结束或Booktop M1022系列行动计算机不是由电源变压器供电。 蓝灯开启 电池正在充电。
	电源状态	蓝灯关闭 系统关机或处于休眠模式。 蓝灯闪烁 系统处于待命模式。 蓝灯开启 系统运作中。

1.7 开启和关闭Booktop M1022系列行动计算机

开启电源

开启Booktop M1022系列行动计算机上盖并按住电源开关1或2秒。计算机开启电源後，电源指示灯会呈蓝灯亮起。

关闭电源

如果不使用Booktop M1022系列行动计算机，最好关闭电源。关闭电源之前，请先关闭所有程序，然後关闭作业系统。关闭Booktop M1022系列行动计算机後，如果之前经过长时间使用，请不要立即关闭LCD屏幕。如此可让Booktop M1022系列行动计算机的内部冷却。关闭屏幕会迫使热量累积在LCD屏幕上，进而导致屏幕受损。此外请注意，如果已开启计算机或停用省电功能，请勿长时间关闭LCD屏幕。

暂停模式

您可在[电源选项/进阶]对话方块中调整预设电源管理设定值。[电源选项]对话方块具有数个可用于计算机闲置的操作功能。

1.8 键盘功能

Booktop M1022系列行动计算机采用标准打字机配置键盘，并且具有其他功能。

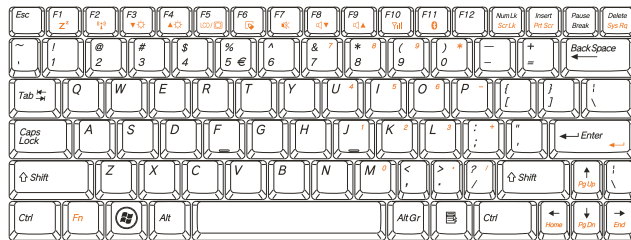

图示

说明

Caps Lock 按下 **Caps Lock** 之後输入的字元全为大写字母。

Num Lk 若要开启数字键锁定，请按下 **Num Lk**。

Fn+Scri Lk 按下此按键可在使用部分程序时卷动画面。











按下此按键可启动Windows® [开始]菜单。





按下此按键可作为滑鼠右键使用。

Fn按键组合(快速键)

使用  Fn键搭配其他按键可启动、关闭或设定特殊功能。这类按键组合也称为快速键。若要使用快速键，请按住 **<Fn>**与下列按键：

图示	说明
Fn+F1 	休眠 按下此按键组合可让系统进入休眠模式。 使用此模式时，LCD面板的背景灯会关闭，此外多数内部装置也会进入低功耗状态。
Fn+F2 	无线局域网 启动无线局域网。
Fn+F3 	降低亮度 按下此按键组合可降低LCD的亮度。
Fn+F4 	调高亮度 按下此按键组合可提高LCD的亮度。
Fn+F5 	切换LCD/视讯输出 按下此按键组合可切换： 限LCD模式； 限视讯输出模式； LCD与视讯输出同步模式 注意事项：此功能仅在部分作业系统设定下有效，请参照作业系统的说明。
Fn+F6 	启用/停用触控板 按下此按键组合可启用/停用触控板功能。
Fn+F7 	静音 按下此按键组合可开启/关闭音讯讯号的输出。

Fn+F8 降低音量
 按下此按键组合可降低音讯输出的音量。
注意事项：此功能仅在部分作业系统设定下有效，请参照作业系统的说明。

Fn+F9 调高音量
 按下此按键组合可调高音讯输出的音量。
注意事项：此功能仅在部分作业系统设定下有效，请参照作业系统的说明。

Fn+F10 3G
 按下此按键组合可启用或停用3G (选配功能)

Fn+F11 蓝牙
 按下此按键组合可启用或停用蓝牙功能。(选配功能)

1.9 使用触控板

计算机内建的触控板为PS/2相容点选装置，可感应触控板表面上的动作。亦即您可在触控板的表面上移动手指，游标即会做出反应。位于中央的置腕平台可提高舒适感并支撑手腕。

触控板的使用方式如下：

- 在触控板上移动手指可移动游标。
- 按下触控板边缘上的左右按钮可使用选取和执行功能。以上两个按钮正如同滑鼠的左右按钮。
- 轻点触控板亦可产生相同结果。

1.10 使用内置摄像头

视您购买的Booktop M1022系列行动计算机配置而定，此功能的可用性可能有所差异。如果您购买的机型配有内置摄像头，即时传讯软件和视讯编辑软件即会增加视讯功能。



.....

秘诀：关于使用内置摄像头的相关信息，请参照公用程序软件的说明档案。



.....

秘诀：内置摄像头无法在多个软件应用程序上共用。如果其他应用程序正在使用摄影机，请先退出应用程序再使用内置摄像头。

1.11 使用音讯

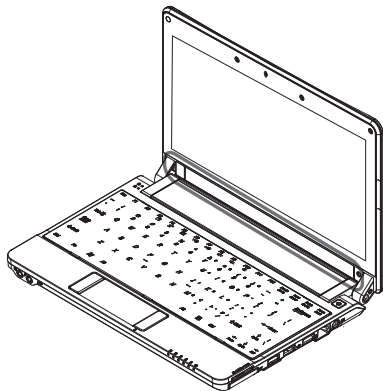

您可在Windows系统中控制音量：

按一下工作列上的音量图示 ，然後使用按钮调整音量。

亦可按两下音量图示  启动[音量控制]来调整音量的控制项目。



.....

秘诀：您可以使用Fn按键组合调整音量。

请参照「FN按键组合」。

连接耳机或MIC等外部音讯设备之前，请先将音量降低。

1.12 使用无线局域网(WLAN)

您可以使用无线局域网连接网络，以便在住宅和办公室内使用网际网络，免除接线的烦恼。

连接与使用无线网络

您可以使用功能键(1.8使用启动键)或Fn按键组合(1.8键盘功能)来开启无线局域网。在工具列的无线网络图示上按滑鼠右键，然後选取[检视可用无线网络]。

选取您要连接的AP(存取点)，然後键入必须信息。按一下[连接]。将滑鼠指标移至工具列的无线网络图示上时，您可看见无线网络的状态。



.....

秘诀：关于详细信息，请参照无线网络的说明文件。



.....

视您购买的Booktop行动计算机配置而定，此功能的可用性可能有所差异，请参照<规格>查询您购买的机型是否支持此功能。



.....

注意事项：建立无线局域网的安全性设定极为重要，如果因使用无线局域网而造成任何安全性问题，本公司概不负责。

1.13 使用电池

Booktop M1022系列行动计算机适用于以下的电源：

- 外接电源(使用电源变压器连接电源插座)
- 锂离子(Li-Ion)电池

应尽可能使用电源变压器，仅限于无外接电源时使用电池。锂离子充电电池可让您在无外部电源时操作Booktop M1022系列行动计算机。使用电源变压器连接Booktop M1022系列行动计算机与电源插座时，内部电池将会开始充电。电池正在充电时，指示灯面板的电池充电图示即会亮起。电池充电完成後，电池充电图示即会关闭。锂离子(Li-Ion)电池在计算机关机时的快速充电时间为2.5小时，正常充电时间则是3.5小时。

- 使用视讯或音讯设备皆会增加计算机的电力使用量。
- 降低屏幕亮度亦可节省电力。
- 如果电池未完全充电，请在使用前先先将电池完全充电(亦即拔下电源变压器之前)。强烈建议您在使用电池前先加以校准。
- Li-Ion电池极易受损，请勿使用其他电源变压器充电，否则可能会发生火灾或爆炸。

更换电池

电池性能会随着使用而逐渐降低。建议您在发现电池容量大幅下降时更换电池。

若要更换电池，请遵照以下步骤：

1. 关闭计算机。
2. 关闭上盖，将计算机翻面。
3. 扳动电池释放钮。按住释放钮直到取出电池为止。
4. 将电池装入电池槽之前，请确认更换电池的方向是否正确。

注意：剩余电量高于95%时，请勿将电池100%充电。这是供应商的建议，以便减少充电频率并延长电池使用寿命。

维护电源变压器

- 请勿将变压器用于其他装置。
- 请勿踩踏电源线或在电源线上摆放重物。请小心摆放电源线，避免放置在人员必经之处。
- 拔下电源线时，请勿拉拔电源线本体，请务必拉拔插头。
- 使用延长线时，请确认连接装置的总电量是否超出延长线的总容量。此外，插上电源插座的装置总电量不应超出保险丝的电流总量。
- 连接电源线与电源插座前，请先确认电压。如果不确定电源规格，请向当地供应商或电力公司洽询详细信息。

1.14 连接电源变压器

电源变压器可将交流电转换成直流电，并降低计算机使用的电压。变压器可自动调整100至240伏特的电压并输出12V（M1022系列适用12V，3.0A）的电源，无论您身在何处都可使用Booktop M1022系列行动计算机。

小心：仅限使用本公司建议的电源变压器与电源线。使用不正确的变压器可能会损坏计算机。因误用电源变压器而导致损坏，本公司概不负责。

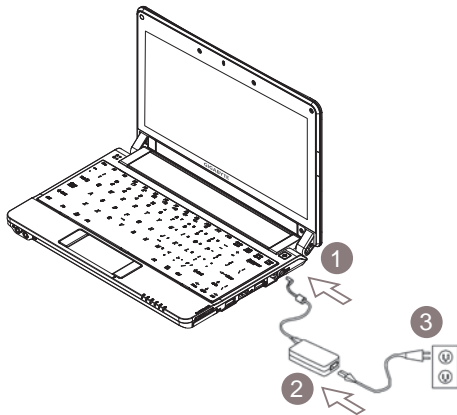

若要正确连接变压器，请遵照以下步骤：

1. 将电源线接上电源变压器。
2. 将电源变压器连接到计算机的直流电连接埠。
3. 将变压器电源线插入交流电插座。

1.15 安装M1022系列装置驱动程序

若您的Booktop M1022系列行动计算机已安装作业系统，为使硬件正常运作，最好安装所有必备的装置驱动程序。

安装驱动程序前，请先询问供应商是否已在作业系统安装各项驱动程序，如果尚未安装，请遵照以下步骤：

1. 您可找到如下图所示的公用程序驱动程序光盘：



2. 将光盘放入CD-RW或DVD-RW(选购)光驱。会出现自动执行安装画面。

1.16 作业温度

作业温度：10°C至40°C

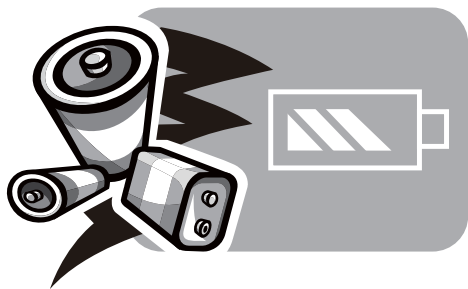

第2章 电池

2.1 电池

Booktop M1022系列行动计算机配备高能可充电式锂离子(Li-Ion)电池。电池寿命视产品配置、产品机型、产品中载人的应用程序、产品电源管理设定及客户使用的产品功能而有所差异。以所有电池而言，最大电池电量在每次使用後都会降低。

2.2 电池充电

Booktop M1022系列行动计算机支持线上及离线充电。请依以下程序为电池充电：

确定电池安装在Booktop M1022系列行动计算机中。

连接电源变压器与Booktop M1022系列行动计算机，然後再连接电源插座。

电池充电时，电池的LED（位在LCD显示幕的左上角）会亮起。如需LED的详细信息，请参阅第1.3章。Booktop M1022系列行动计算机关闭後，已耗尽电力的锂电池需花费3.5小时充电。

2.3 问题与解答

Q: 我在电池旁感受到电池散发的热能。这种情况是否正常？

A: 在充电和放电期间，电池会产生热能。Booktop M1022系列行动计算机中有一组保护电路可防止电池过热。使用者不需要担心。

Q: 我的电池操作时间与实际使用时间不一致。为什麼？

A: 电池属热敏感装置，若电池及其操作环境温度维持在15-25°C (59-77°F)内，则只能将电池充满。充电时脱离此温度范围愈远，电池需要充满电的机会愈少。为充满电池电量，可要求使用者拔下电源变压器以冷却装置。等待装置冷却。然後插入电源变压器重新开始充电。

Q: 我有好几天没使用备用电池。即使电池已完全充满电，电池中的电量仍会比刚充满电的电池电量少。为什麼？

A: 当电池不处于充电状态时，电池本身会自行放电。为确定电池已充满电，请于使用前重新充电。务必确保电池安装于Booktop M1022系列行动计算机内部，并于需要时连接电源变压器。

Q: 我有好几个月没使用备用电池。充电时发生了问题。

A: 若您让电池闲置自行放电超过三个月，则电池的电压位准会变过低，而在电池自动（仅限锂电池）恢复成正常的快速充电状态前，需要预先充电（提高到足够的电池电压位准）。预先充电可能需花费30分钟。快速充电通常需花费2~3小时。

2.4 电池维护

若要保持电池最大电量，您必须偶尔让Booktop M1022系列行动计算机在充电前完全耗尽电池电量。

若要让电池完全耗尽电力，请中断与电源变压器间的联机，并让Booktop M1022系列行动计算机消耗剩馀的电池电量。若要加速电力消耗速度，请尽量使用硬盘。电池没电後，请等待Booktop M1022系列行动计算机冷却（特别是电池）。温度必须在15-25° C（59-77° F）范围内。接著插上电源变压器为电池充电。

2.5 耗电量

Windows™作业系统已采用最先进的ACPI（进阶设定电源接口）电源管理方式。为完整利用电池电力，稍微花一些时间了解基本的作业系统电源管理概念，是个不错的主意。

在Windows™作业系统中，您可以依据Booktop M1022系列行动计算机适用的Windows™作业系统版本来掌控控制台中的电源选项。此步骤将不予详述。

2.6 降低耗电量

尽管Booktop M1022系列行动计算机（配合作业系统）具备省电功能，您仍有许多方法可降低耗电量：

- 一有机会就使用电源变压器。
- 尝试使用硬盘来读取和写入档案，避免使用外接USB FDD。
- 停用不使用的装置，如Web Cam、WLAN、Bluetooth®等。
- 透过Windows降低LCD面板亮度。

注意： 每当系统电源开启或关闭时，确定电池已安装在电池槽中。

2.7 取出电池

本电池可轻易取出及更换。确定在更换电池前，计算机正常关机。若您想在电源开启时更换电池，请确定电池并非系统装置唯一的电力来源。请依以下步骤取出电池。

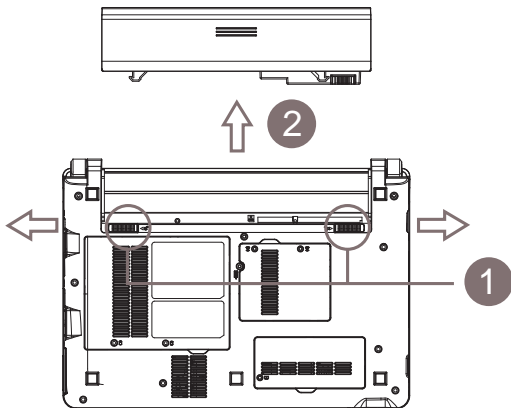

- 确定系统正常关机。
- 翻转计算机使正面朝下，如图所示。
- 轻推电池锁至解除锁定的位置，如图#1所示。
- 取出电池，如图#2所示。

若要装入电池，请按以上步骤反向执行。

2.8 连接系统与电源变压器

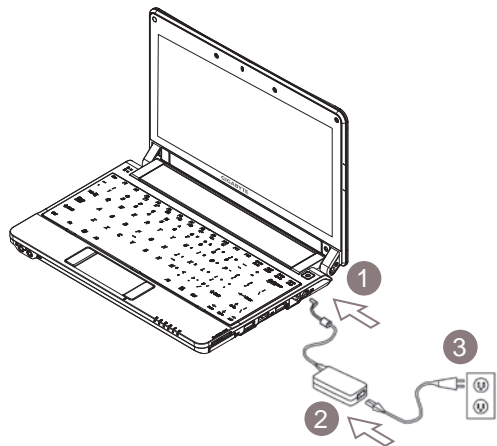

- 连接电源变压器与系统，如图#1所示。
- 连接交流电源线与电源变压器，如图#2所示。
- 将电源线其中一端连接至电源插座，如图#3所示。

2.9 电池电量检查

当系统在「待命」、「休眠」及「电源关闭」时，您可以按下右边的触控板按钮，以侦测电池容量。

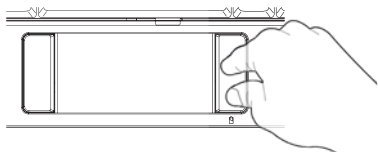

LED指示灯可显示电池的容量状态。

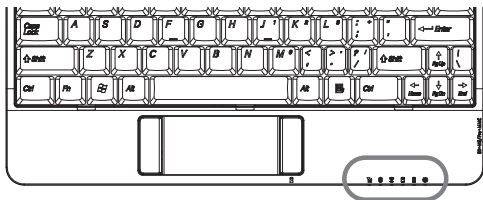

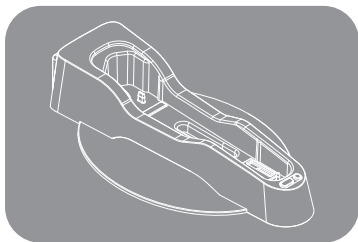

第3章 转换座

本系列Booktop行动计算机配备一组转换座。此转换座支持Booktop行动计算机热插拔。

3.1 转换座指示说明

本装置之建立，可为Booktop行动计算机提供一个垂直转换座，以便扩充使用。转换座可作为一解决方案，用以连接至对外接显示器及一般计算机周边设备，亦可将便携式笔记型计算机放置在装置上，以避免长期使用时，因违反人体工学之设计所造成的不适。此外，转换座采取垂直位置，可较传统桌上型计算机节省更多空间。

3.2 转换座全景视图

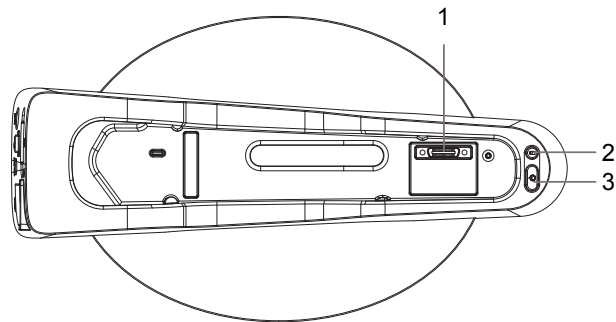

1. 转换座侧的转换座接头
2. 电池指示灯按钮
3. 电源按钮

注：

电池指示灯按钮：

1. 当您按下本按钮时，您可以由Booktop行动计算机机组的六个动态

LED指示灯了解电池的容量。

动态LED能在为电池充电或电力耗尽时，显示电池的容量。

超过90%：6个指示灯全亮

74%~90%：显示5个指示灯

58%~74%：显示4个指示灯

42%~58%：显示3个指示灯

26%~42%：显示2个指示灯

10%~26%：显示1个指示灯

低于10%：一个指示灯闪烁

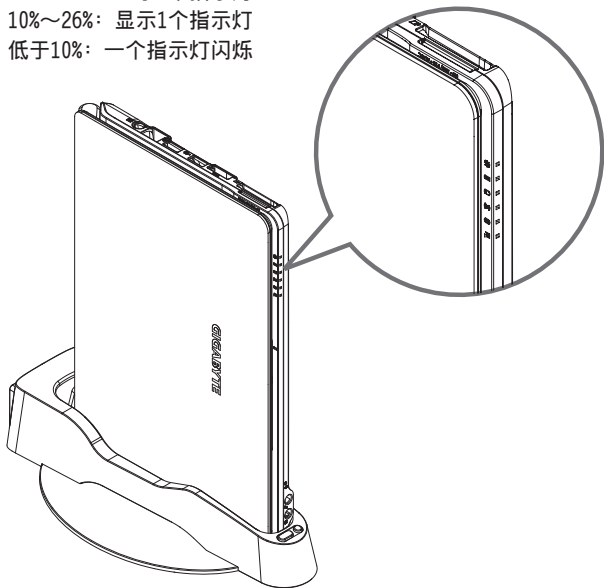

3.3 後视图

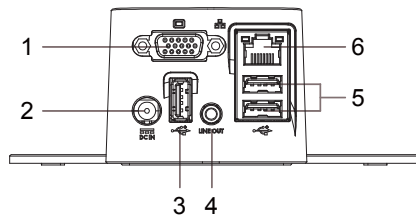

1. D-SUB
2. DC-in插孔
3. USB连接埠
4. 音源讯号输出
5. USB连接埠
6. LAN RJ45插孔

3.4 装设系统机组

- 确定两侧的接头皆已正确对齐。

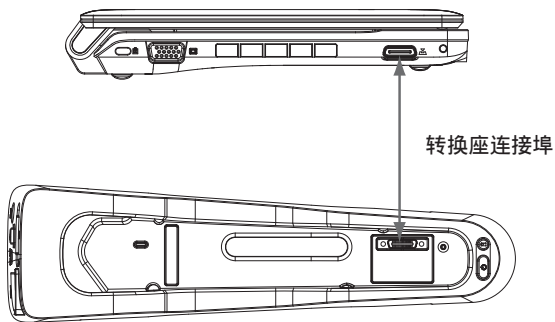

- 如图所示，将Booktop机组放置转换座上。

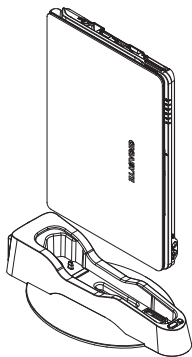

- 在两个接头如图所示完全接合时，即可装设系统。

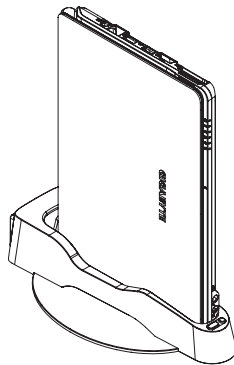

请依上列步骤的相反顺序解除装设系统机组。

注：

1. 转换座设计支持热插拔，方便装设或卸除。
2. 您可以按下外接底座上的「电源按钮」开启或关闭系统。
3. 转换座只有在插入DC-IN插孔时才可以运作，使用过程中，转换座的电源供应器不可拔除。
4. Docking EMI 测试值：1024*768。



第4章 BIOS设定程序

BIOS设定公用程序是建立在Booktop M1022系列行动计算机BIOS内的硬件设定程序(基本输入/输出系统)。您的Booktop M1022系列行动计算机皆已设定正确并处于最佳化状态,无须再执行此公用程序。但是如果您遇到设定问题,就必须执行。

4.1 使用BIOS设定公用程序

本Booktop M1022系列行动计算机具有一套BIOS设定公用程序，可让您设定重要的系统设定，包括各种不同计算机选用功能的设定。本章节说明如何使用BIOS设定公用程序。

BIOS设定菜单

BIOS设定公用程序可让您设定计算机的基本设定值。在您开启计算机时，系统会读取本信息以初始化硬件，以便正确运作。使用BIOS设定公用程序变更您计算机的启动设定。例如您可以变更系统的安全性及电源管理程序。

启动BIOS设定公用程序

您只能在计算机开机时进入BIOS设定公用程序，也就是在您开启计算机及出现Windows接口之前的时间。若您的计算机已经开启，请完全关闭您的计算机(关闭电源) 并重新启动，然後按下F2键以进入设定公用程序。

在BIOS中浏览及输入信息

请使用下列按键在栏位之间移动，并输入信息：

F1	说明
ESC	退出
↑ ↓	选择项目
← →	选择菜单
F7/F8	变更数值
Enter	选择▶子选单
F9	设定默认值
F10	储存与离开

使用者可以输入新数值，以取代特定栏位的预设设定，其余的栏位则是由系统预设参数指定，无法由使用者加以修改。反转主选项的属性，并按下Enter键以进入子菜单。按下Esc键以回到之前的设定页面。

菜单	说明
主画面	主画面会显示Booktop M1022系列行动计算机硬件信息的概要，同时也包含基本设定参数。
进阶	此画面包含硬件装置相关参数。
安全性	安全性画面中的参数可协助防卫并保护Booktop M1022系列行动计算机，避免遭到未经授权使用。
开机	可设定设备开机、启用或停用设备的顺序。
结束	结束设定系统接口。



.....
 秘诀：有关菜单及按键的详细信息，请参阅个别章节的说明信息。分批生产的Booktop M1022系列行动计算机 BIOS版本不同，其中的BIOS设定也会有所差异。



.....
 注意事项：您的Booktop M1022系列行动计算机BIOS设定已完成初始化，并处于最佳状态。建议您若非必要，请勿任意更动。



.....
 秘诀：根据BIOS版本的不同，本章所附图片与Booktop M1022系列行动计算机显示的画面可能也会有所不同。请以您的Booktop M1022系列行动计算机画面为主。

4.2 Main菜单

InsydeH20 Setup Utility		REV. 3.5
Main	Advanced	Security
System BIOS Version M1022 F01		Item Specific Help
Processor Type Intel® Atom™ CPU N270 @ 1.60GHz		F7: Reduce Number, F8: Increase Number, No action for Number Keys.
System Bus Speed 533MHz		
System Memory Speed 533MHz		
Cache RAM 0512 KB		
Total Memory 1024 MB		
System Time [19:26:25]		
System Date [03/12/2009]		
F1 Help ↑ ↓ Select Item F7/F8 Change Values F9 Setup Default		
ESC Exit ← → Select Menu Enter Select▶ Sub-Menu F10 Save and Exit		

系统时间

您可利用Booktop M1022系列行动计算机的时：分：秒格式变更系统时间。

请在每个栏位输入目前时间，并使用<F7>、<F8>键上下移动至其他栏位。

您也可以在作业系统下变更系统时间。

系统日期

您可利用月/日/年格式设定系统日期。

请在每个栏位输入目前时间，并使用<F7>、<F8>键上下移动至其他栏位。

您也可以在作业系统下变更系统时间。

4.3 Advanced菜单

InsydeH20 Setup Utility		Rev. 3.5G
Main	Advanced	Security
▶ Boot Configuration		Item Specific Help
▶ IDE Configuration F02		Configures Boot
Advanced S3: [Enable]		Settings.
Keyboard language [US, Chinese]		
F1 Help ↑ ↓ Select Item F7/F8 Change Values F9 Setup Default		
ESC Exit ← → Select Menu Enter Select▶ Sub-Menu F10 Save and Exit		

开机键盘设定:

设定开机後键盘数字 (NumLock) 开关之锁定状态

IDE硬盘设定

选择硬盘装置为IDE/SATA模式

待命模式进阶设定S3:

[启用]/[停用]

键盘语言

[停用]/[德文]/[韩文]/[日文]/[使用者接口]/[美式键盘、中文]

4.4 安全性菜单

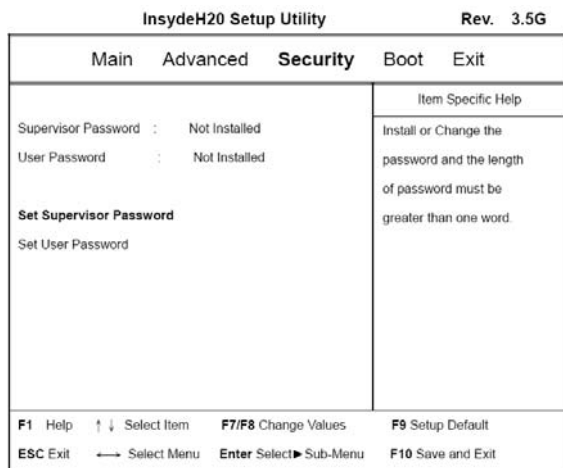

设定监督员密码

必须先设定好监督员密码，然後才能设定低层级使用者密码。在选择变更管理员密码(Change Supervisor Password)之後，按下Enter。会提示您输入新密码，然後再输入一次加以确认。输入6次或更少的按键。若输入错误，请按下Esc以重新开始。

设定使用者密码

有了使用者密码，您可以进入设定公用程序以及变更或移除使用者密码，但您无法进入进入设定公用程序以及变更或移除监督员密码，亦无法启用已停用的磁片存取。

4.5 Boot菜单

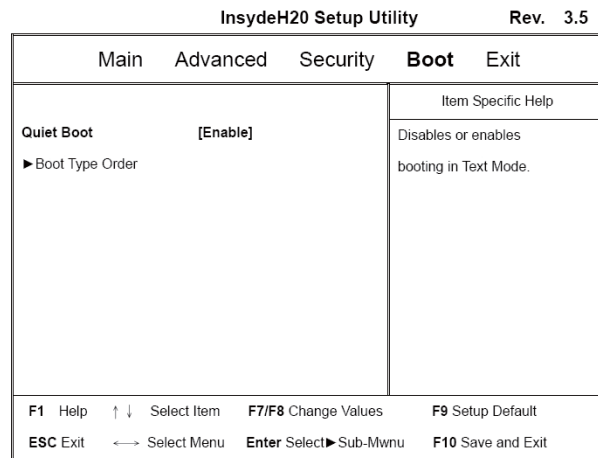

文字模式开机

[启用]/[停用] 文字模式开机功能。

装置开机顺序

您可使用向上/向下键选择开机装置，然後按 <F7> 向上移动或按 <F8> 向下移动清单内的装置。若要结束菜单，请按下<Esc>。

4.6 Exit菜单

InsydeH20 Setup Utility		Rev 3.5
Main		Advanced Security Boot Exit
Exit Saving Changes		Item Specific Help
Exit Discarding changes		Exit system setup and save your changes.
Load Optimal Defaults		
Discard Changes		
F1 Help	↑ ↓ Select Item	F7/F8 Change Values
ESC Exit	← → Select Menu	F9 Setup Default
	Enter Select ▶ Sub-Mwntu	F10 Save and Exit

退出并储存变更

退出系统设定而不储存变更。

载入最佳化默认直

载入最佳化默认直。

不储存本次变更

不储存本次变更。



第5章 智能型管理员简介 (Smart Manager)



Smart Manager因版本差异,使用接口、图示、排序及功能可能会与解说有所差异,使用方式请依实际搭载之Smart Manager版本操作。

电池状态 / AC-IN:

若接上电池,电池图示将会亮起并显示电池电量,若为低电量状态将会显示为红色;若插入电源变压器,「AC-IN」插头符号将会亮起。

音量:
使用+,-图示 来调整扬声器的音量。

静音:
按下本按钮以启用 / 停用静音功能。

亮度:
使用+,-图示 来调整显示器的亮度。

旋转:
按下本按钮以旋转显示器屏幕方向。

蓝牙(选配):
按一下图示以启用 / 停用蓝牙功能。

3G(选配):
按一下图示以启用 / 停用3G功能。

无线局域网:
按下本按钮以启用 / 停用无线局域网功能。

摄影机:
按下本按钮以启用 / 停用网络摄影机功能。

屏幕输出讯号设定:

按下本图示可设定为LCD与视讯输出同步模式。

按下本图示可设定为限LCD模式。

按下本图示可设定为限视讯输出模式。



电源管理模式设定：



按下本图示可启用省电电源管理。



按下本图示可启用高效能电源管理。



按下本图示可启用平衡电源管理。



按下本图示可启用会议模式电源管理。
(仅限Windows XP作业系统)



第6章 疑难排解/常见问题

本章内容针对使用Booktop M1022系列行动计算机可能遇到的一些基本问题提供建议与解决方案。请参阅本章并遵照指示解决相关问题。

6.1 疑难排解



警告：若遇到无法处理的问题，请与您的经销商联系寻求专业协助。

电源变压器

问题	解决方案
无电源供应至 Booktop M1022 系列行动计算机	<p>请确定电源变压器是否确实连接到电源及 Booktop M1022系列行动计算机。</p> <p>检查电源线及插头是否接妥。如有破损，请立即与当地经销商联系。</p>

电池

问题	解决方案
无电源供应至 Booktop M1022 系列行动计算机	<p>电池剩馀电力可能不足，无法提供设备电源。请接上电源变压器充电。</p> <p>检查电池表面温度。若电池温度过高或过低皆无法充电。待电池温度与室温一致后再行充电。</p>
接上电源变压器後无法充电	<p>若电池完全放电後，无法立即充电。请稍待数分钟。</p> <p>若电池的电源指示器无法亮起，可能是使用寿命已经结束。请洽经销商购买新的电源指示器。</p>

电池使用寿命需视Booktop M1022系列行动计算机的使用情况而定。您可以变更作业系统的电源管理程序设定，方便节省能源。

电池使用寿命会比预估的期限还短

若经常使用充电不足的电池，会降低电池的使用效率。Booktop M1022系列行动计算机使用电池供电时若电力不足，Booktop行动计算机会发出尖锐的哔哔声或显示警示讯息；此时请重新充电，以便延长电池使用时间。



警告：请注意下列关于电池的各项信息：

1. 请确定回收废弃电池。
2. 请勿将电池放置在靠近高温位置、火源或燃烧中的火焰，否则可能会造成电池爆炸。
3. 请勿任意组装/拆解/修改电池。
4. 请仅使用原始制造商所提供的电池。使用非原始制造商所供应的电池，可能会损坏装置。

键盘

问题	解决方案
按字元键时显示的是数字而非字元	检查是否启用 <i>Num Lock</i> 功能。
凌乱显示	确保并无其他设定键盘的软件。

警告： 请留意下列关于**键盘维修**的信息。

1. 在长时间使用之後，可能会在键盘上累积灰尘。建议以小型毛刷清洁键盘。在清洁键盘之前，请将计算机关机，并以沾上清洁剂或水的柔软布料加以擦拭。
2. 若发生任何液体泼洒入键盘的情况，请立即关闭电源，取出电池，并直接联络原始制造商送修。请勿自行拆解键盘进行修理。

硬盘(HDD)

问题	解决方案
硬盘无法开机	操作不当或病毒造成作业系统损毁。尝试清除病毒後再正确设定作业系统。 可能是作业系统的文件执行错误，请参阅作业系统手册。
硬盘执行速度缓慢	档案分散过多。请使用磁碟重组工具来重新整理硬盘中的程序。

警告： 请留意下列关于**硬盘维修**的信息。

1. 硬盘是一种高速的数据储存装置。请尽量避免在不稳定的位置使用Booktop行动计算机，以防止硬盘损坏及数据遗失。
2. 请依正常的开机/关机程序使用计算机；不当开机/关机可能会缩短硬盘机的使用寿命。

LCD

问题	解决方案
画面空白	若已连接外部监视器，则按下快速键 <i>Fn + F5</i> 可变更显示模式。 确定系统未处于休眠或待命模式。



警告： 在装置LCD时，请注意下列事项。

1. 请勿在使用区域的边缘加诸重力
2. 请勿在面板及薄膜表面重击或加压。
3. 请勿在面板上放置重物。
4. LCD屏幕是Booktop行动计算机最脆弱的元件，若遭受外力，有可能造成破裂。请勿在键盘上或键盘及屏幕之间放置任何物体，以免损坏LCD屏幕。
5. 在携带技嘉Booktop M1022系列行动计算机旅行时，请尽可能整齐放置在特制提袋中。若装入过多物体，可能会挤压计算机并造成LCD屏幕损坏。



6. 请勿直接以尖锐物体或手指触碰屏幕。
7. 建议应以特制屏幕清洁布料擦拭LCD屏幕。轻轻擦拭屏幕，以避免屏幕破损。
8. 请防止任何液体进入LCD屏幕，否则可能会损坏LCD屏幕的元件。

印表机

问题	解决方案
无法从Booktop M1022系列行动计算机输出数据至印表机	<p>确定印表机电源开启。</p> <p>确定印表机缆线没有问题，且USB接口确实与Booktop M1022系列行动计算机连接。</p> <p>确定印表机相容于Booktop M1022系列行动计算机。</p>
错误列印	如需协助，请参考印表机使用手册。

音效

问题	解决方案
听不见音效	<p>调整音效控制器。</p> <p>检查软件的音量设定。</p> <p>检查耳机是否确实连接。</p> <p>检查Windows装置管理员。确定已启动音效功能，且未受其他硬件干扰。</p>

USB

问题	解决方案
联机设备无法运作	<p>检查并确定Booktop M1022系列行动计算机的USB连接埠确实与设备的USB线连接。</p> <p>确定装置的驱动程序已正确安装。</p>

待命/休眠

问题	解决方案
无法进入待命/休眠	<p>请检查是否正在执行Windows Media Player。若是，则Booktop M1022系列行动计算机无法进入待命或休眠模式。请关闭Windows Media Player。</p>

局域网

问题	解决方案
无法联机	确定RJ45接头确实连接网络集线器或交换器。

6.2 问与答

- ◇ 我的计算机切换至休眠模式的速度过快，而我必须一直按下按键或移动滑鼠以返回正常画面。我该怎麽做？

此为Windows电源管理的部分。按一下[开始]/[控制台]/[效能及维护]/[电源选项]进入电源管理，然后再变更[关闭监视器]选项旁的时间为你需要的时间。您可以调整电源供应的时间或电池供电的时间

- ◇ 我听说清除和重新整理硬盘上的档案可改善程序的启动速度，我该怎麽做？

良好的磁碟维护措施可以改善程序的启动速度。这种方式一般包括删除不必要的档案，以及让硬盘执行磁碟重组，使档案能够有效率地组成群组。Windows提供针对这些工作的维护公用程序：执行[清理磁碟]可移除不必要的档案，而执行[磁碟重组]可重组分散的档案区块。如需有关公用程序的详细信息，请参阅Windows说明文件。

- ◇ 我可以在这部Booktop行动计算机上使用哪一款外接麦克风？

您需要使用可自行调整音量的麦克风。

- ◇ 我的喇叭会出现回音。我该怎麽做？

按两下工作列上的喇叭图示。然后在[麦克风平衡]下勾选[静音]方块。

- ◇ 因为软件发生问题，我无法在Windows作业系统下关机，我按了电源按钮想关闭电源，但计算机却无法运作。我该如何强制关闭电源？

确定您按下电源按钮至少4秒。一般而言，这会强迫计算机关机。

- ◇ 为什麽在闲置计算机一段时间後，我无法利用笔记型计算机为电池充电？

长时间不使用可携式计算机(例如：超过一个月不使用)，电池会进入低电压保护模式。在此情况下，还原至正常电压状态将需要先先将电池缓慢充电数个小时。电池一充满电後，您的计算机即可恢复正常操作。

- ◇ 我的计算机显示：「CMOS电量不足」我该怎麽做？

若您的计算机未接上电源(意即：拔下电源插座的计算机电源插头，并取出计算机的电池)超过45天，则您会遗失储存在CMOS中的信息。

请依照以下步骤重新配置CMOS设定：

1. 按下F2以进入BIOS设定公用程序。
2. 选择「载入选项默认直?」。当您看见下列提示後，请选择<OK>然後再按<Enter>。
3. 选择「储存变更并离开」，再选择<OK>并按<Enter>重新启动计算机。

- ◇ 如何拔除或退出装置

1. 在工作列旁的通知区域中，按两下移除图示。安全移除显示

随插即用的装置清单，这些装置支持安全移除且目前与系统连接。

若您看不见安全移除图示，表示您的装置不支持安全移除，因此您无法使用安全移除功能拔除装置或退出装置。

2. 在[安全地移除硬件]的装置清单中，选择要拔除或要退出的装置，然后按一下[停止]。此动作告知系统您将要拔除或要退出的装置。
3. 在[停止硬件装置]中，按一下[确定]。
出现通知声明，表示现在可以安全地拔除或退出装置。

小心

- 未优先使用安全移除应用程序警告系统，便拔除或退出支持安全移除功能的装置，可能会造成数据遗失或导致系统不稳定。例如，若您使用安全移除功能，则可以在拔除或退出装置前警告系统，避免数据遗失。

注意

- 对于可在系统开启时安全移除的卸除式存放装置，系统会依默认直停用写入快取。这么做可让装置安全移除，而不会遗失数据。然而停用写入快取后，系统可能会遭遇更缓慢的效能，因此请务必在结束移除装置时启用写入快取。

- ◇ M1022系列是否提供硬件开关或功能按钮，以启用/停用蓝牙功能？

M1022系列提供组合功能按钮，以启用/停用3G (Fn+F10) 及蓝牙 (Fn+F11) 功能。

- ◇ M1022系列可支持的SDHC卡容量为多少？

M1022系列SD卡读卡机能支持的SDHC规格应依据SD协会标准而定。目前SD协会所宣布的最大容量为32GB

<http://www.sdcard.org/developers/tech/sdhc/>

- ◇ M1022系列如何在DOS和Windows模式中升级BIOS？

请参考技嘉网站上的「M1022系列如何在DOS和Windows模式中升级BIOS」

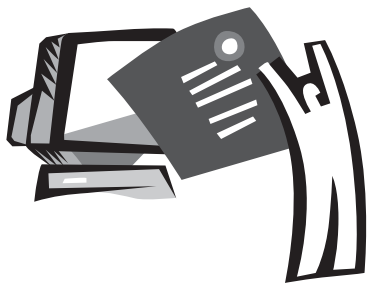

附录I

规格

处理器

- Intel® Atom 1.6GHz N270 (选购配备)
- Intel® Atom 1.66GHz N280

作业系统

- Microsoft Windows XP相容
- Microsoft Windows 7相容

晶片组

- Intel® 945GSE

记忆体

- DDRII-533 SO-DIMM x 1, 最高2GB
- 如需相容硬盘与RAM型号, 请参阅GIGABYTE AVL List

视讯接口

- Intel® 945GSE

显示器

- 10.1寸LCD 面板/WSVGA 1024 x 600
- 10.1寸LCD 面板/WXGA 1366 x 768

硬盘

- 2.5", 9.5mm S-ATA HDD 160/250/320GB

光驱

- 可透过USB联机外接

输入装置

- 83键键盘/触控板

I/O连接埠

- USB x 3, 麦克风输入 / 耳机输出/D-SUB
- RJ45 / 四合一读卡机 / Express Card (M1022C不支持)
- e-SATA连接埠(选购配备)

音效

- 1.5瓦喇叭x 2

蓝牙

- 内建Bluetooth 2.1(选配功能)

网络摄影机

- 130万画素CMOS镜头

局域网络/无线局域网络

- 采mini-card整合802.11b/g/n
- 3G网卡(选购配备)

键盘

- 83键键盘

防窃功能

- Kensington计算机锁锁孔

电池

- 6芯锂离子7800 mAh电池(标准配备)
- 4芯锂离子4400 mAh电池

尺寸及重量

- 265 x 191 x 26.5~30.5 mm
- 1.26kg (包括4芯电池)
- ~ 1.3 kg (包括6芯电池)

维修服务

- 如需维修服务信息, 请参阅<http://www.gigabyte.com.cn>



.....

以上规格仅供使用者参考。最终设定需视使用者购买的Booktop M1022系列行动计算机而定。



附录II

复原更新通知

如何还原Booktop行动计算机回原厂默认直

还原时间：当您的计算机遭受病毒感染或因某种缘故要还原作业系统回原厂默认直。

Execute Xpress Recovery3 Lite (XR3 Lite) Professional Recovery Utility。请依下列程序操作：

1. 请先启动计算机。若已在开机状态，请重新启动计算机。
2. 一看见启动画面後(如商标、标志或文字)，DOS画面即出现。按下F9。

* F9为一般还原专业设定的快速键。若快速键无作用，请向计算机制造商洽询。

3. 菜单中有四个选项：「RESTORE」(还原数据)、「ABOUT」(显示XR3软件相关信息)及「REBOOT」(取消复原并重新启动计算机)。建议您选择「RESTORE」还原回原厂默认直



4. 菜单中出现提示「是否要还原影像？」。建议您选择「YES」还原影像档案。*「影像档案」属压缩档，该类档案可压缩所有Windows作业系统的数据。复原影像档案可让您还原作业系统回原厂默认直。



5. 选择完所有项目後，画面会显示「RESTORE NOW...」，代表您的计算机正在复原作业系统的数据。完成复原後，计算机将自动重新启动并还原回原厂默认直。





附录III 服务中心及保固条款

本附录将列出所有可维修Booktop M1022系列行动计算机的服务中心。

台湾 GIGABYTE Service Center

台北县中和市建一路136号6楼

电话: +886-2-8227-6136

传真: +886-2-8227-6163

WEB地址(英文): <http://www.gigabyte.com.tw/>

WEB地址(中文): <http://www.gigabyte.tw/>

美国 G.B.T. INC.

电话: +1 (626) 854-9338

传真: +1 (626) 854-9339

WEB地址: <http://www.gigabyte.us>

中国 G.B.T. TECH. TRADING CO., LTD.

WEB地址: <http://www.gigabyte.com.cn/>

深圳

电话: +86-755-8240-8099

传真: +86-755-8240-8066

宁波

电话: +86-574-86869292

传真: +86-574-86860781

北京

电话: +86-10-62978099

传真: +86-10-62980499

广州

电话: +86-20-38491240

传真: +86-20-38491140

上海

电话: +86-21-57638748

传真: +86-21-57638320

西安

电话: +86-29-85531943

传真: +86-29-85519336

德国

电话: +49 40 25330433

地址: BULLENKOPPEL 16 22047 HAMBURG

保固条款

1. 本保固条款适用于消费者在台湾或在海外所购买的折价产品及全新的技嘉产品，并合乎适当保固条件者。对于保固范围或期间之外的产品，请联络技嘉的快速维修中心进行修理，并需支付合理费用。
2. 技嘉产品的保固自经销商所开发票之指定的日期开始。消费者应妥善保留购买发票，以保障您的合法权利。
3. 若要了解各种产品的保固期间，请造访技嘉的相关网页查询：<http://service.gigabyte.tw/>。经销商应对经销商本身所提供或出售的保固负责。
4. 由商业合作夥伴所经销或转经销之产品的保固开始日期应依第二款加以决定。
5. 本保固并不保障预先安装的软件产品、作业系统、耗材及其他配件(例如礼品/背包/光盘/滑鼠/包装材质等)。
6. 在无技嘉特别经销商的销售发票的情况，保固期间将依技嘉卷标及产品上的序号决定。
7. 在无技嘉卷标或产品上无序号、序号与产品不符或不合法的情况，将无法延长任何保固或售后服务。若有任何需要修理的情况，请联络原始经销商寻求协助。
8. 在产品在购买日期起七天内有**任何瑕疵或故障的情况(除第12款所列情况外)**，消费者可以请求原始经销商以原始包装及销售证明和新品更换产品及所有配件；否则，亦应以修理方式处理瑕疵或故障。
※在经销商无立即可更换的存货时，其应尽快联络代理商进行更换。
9. 若出现可归因于人为疏忽的新产品外表瑕疵，不得向技嘉请求更换新品。
10. 任何送修之产品皆应使用制造商之原始包装材质或适当材质(例如纸箱、气囊或泡棉)加以包装。在运送过程中因为不当包装而造成损坏时，技嘉将不提供保固服务。
11. 若无法在保固期间内将送修产品修理完毕，技嘉将以相似之新产品或等同之产品更换。
12. 若产品因下列原因故障或损坏，将会使本保固失效：
 - (1) 自然灾害、意外或人为疏忽
 - (2) 违反产品使用手册之操作指示
 - (3) 不当的组装或安装服务请求
 - (4) 使用未授权配件
 - (5) 在不允许的环境中使用产品
 - (6) 未经授权的拆解
 - (7) 不正常使用
 - (8) 线路或零件氧化
 - (9) 使用产品做为测试装置(例如RAM、VGA及USB测试)
 - (10) 因计算机病毒所造成的问题及故障
13. **重要提醒!** 在产品送交维修之前，请将重要数据备份。技嘉仅负责修理及产品测试，将不会提供像是数据备份等服务。技嘉将不对修理过程中所造成的任何数据损失负责。
14. 若在保固期间到期後有任何到府检测试或调整服务而未更换零件时，将依据维修公司的收费标准收取外出服务费用。