

OLYMPUS®

数码照相机

E-M5 Mark II

使用说明书

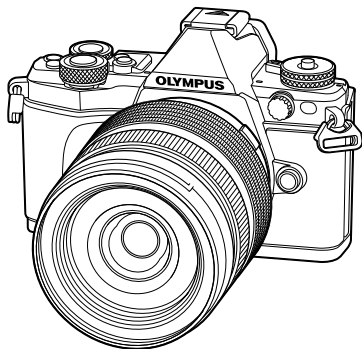

目录

快速任务索引

1. 使用前的准备工作
2. 拍摄
3. 播放
4. 菜单功能
5. 将照相机连接到智能手机
6. 连接照相机到电脑和打印机
7. 电池、电池充电器和插卡
8. 可更换镜头
9. 使用另售的配件
10. 信息
11. 安全事项

型号：E-M5 II

■ 感谢您购买Olympus 数码照相机。在使用新照相机之前，请仔细阅读本说明书，充分了解其性能以便延长照相机的使用寿命。请妥善保存本说明书以供随时参考。

■ 我们建议您在拍摄重要图像之前，先试拍几张不重要的图像，确保您能正确无误地操作本照相机。

■ 本说明书中的画面及照相机图示说明是产品研发过程中的，有可能与实际产品不符。

■ 如果通过照相机固件的升级对某些功能进行了增补及/或修改，说明书的内容会与实际功能有所差异。关于最新信息，请访问Olympus网站。

- 该注意事项有关于附带的闪光灯，且主要针对于北美用户。

Information for Your Safety

IMPORTANT SAFETY INSTRUCTIONS





When using your photographic equipment, basic safety precautions should always be followed, including the following:

- Read and understand all instructions before using.
- Close supervision is necessary when any flash is used by or near children. Do not leave flash unattended while in use.
- Care must be taken as burns can occur from touching hot parts.
- Do not operate if the flash has been dropped or damaged - until it has been examined by qualified service personnel.
- Let flash cool completely before putting away.
- To reduce the risk of electric shock, do not immerse this flash in water or other liquids.
- To reduce the risk of electric shock, do not disassemble this flash, but take it to qualified service personnel when service or repair work is required. Incorrect reassembly can cause electric shock when the flash is used subsequently.
- The use of an accessory attachment not recommended by the manufacturer may cause a risk of fire, electric shock, or injury to persons.

SAVE THESE INSTRUCTIONS

本说明书中的常用指示符号

本说明书中使用了下列符号。

 注意	有关可能会引起故障或操作异常的重要信息。同时提醒您注意应当绝对禁止的各种操作。
 注解	使用照相机时的注意点。
 要点	有助于最大发挥照相机性能的有用信息和要点。
 介绍详情或相关信息的参考页。	

快速任务索引	7	实时合成摄影(暗光和亮光区域合成)	38
各部位名称	10	记录视频	39
使用前的准备工作	12	使用视频模式(☞)	40
查验包装内的物品	12	在视频记录过程中拍摄照片(影片+照片模式)	41
电池充电和插入电池	13	拍摄视频时使用静音功能	41
插入存储卡	14	拍摄“我的剪辑”	42
取出存储卡	14	编辑“我的剪辑”	43
安装照相机镜头	15	拍摄快慢镜头视频	44
使用显示屏	16	使用拍摄选项	45
打开电源	17	调用拍摄选项	45
日期/时间设定	18	控制曝光(曝光补偿)	47
拍摄	19	锁定曝光(AE锁定)	47
拍摄时的信息显示	19	设置AF焦点(自动对焦区域)	48
拍摄时的显示屏显示内容	19	使用小焦点和群组焦点(设定AF焦点)	48
在不同显示间切换	21	脸部识别AF / 瞳孔识别AF	49
在使用实时取景拍摄和取景器拍摄之间切换	21	缩放框AF / 缩放AF(超级点AF)	50
切换信息显示	22	选择对焦模式(AF模式)	51
拍摄静止图像	23	更改高光显示和阴影显示的亮度	52
操作触摸屏来拍摄	25	控制颜色(色彩创造)	52
使用iAUTO模式	26	拍摄HDR(高动态范围)图像	53
在场景模式下拍摄	28	选择照相机测量亮度的方法(测光)	54
使用创意拍摄	30	ISO感光度	54
使用PHOTO STORY	32	调整色彩(白平衡)	55
“即取即拍”摄影(P程序模式)	34	微调白平衡(白平衡补偿)	56
选择光圈(A光圈优先式模式)	35	减轻照相机晃动(影像防抖)	57
选择快门速度(S快门优先式模式)	36	连拍/使用自拍定时器	58
选择光圈和快门速度(M手动模式)	37	拍摄时快门按钮操作不造成振动影响(快门减震【 ! 】)	59
长时曝光拍摄(BULB)	37	拍摄时不发出快门声音(静音【 ♥ 】)	59

拍摄更高分辨率的静止图像 (高分辨率拍摄).....	60
设定图像宽高比.....	60
选择画质 (静止图像画质模式).....	61
选择画质(视频画质模式).....	62
使用闪光灯(闪光摄影).....	63
调整闪光输出(闪光校正).....	66
指定按钮功能(按钮功能).....	66
处理选项(影像模式).....	70
微调清晰度(清晰度).....	71
微调对比度(对比度).....	71
微调彩度(饱和度).....	71
微调色调(灰阶).....	72
设定颜色再现格式 (色彩空间).....	73
视频声音选项 (记录有声视频).....	74
将效果添加至视频.....	74

播放

76

■ 播放期间的信息显示.....	76
播放图像信息.....	76
切换信息显示.....	77
■ 查看照片和视频.....	78
索引显示/日历显示.....	79
查看静止图像.....	79
音量.....	80
观看视频.....	81
保护图像.....	81
删除图像.....	81
对图像设定传输预约 ([预约分享]).....	82
选择图像([预约分享选定]、 [O-]、[删除所选张]).....	82
■ 使用触摸屏.....	83
选择和保护图像.....	83

菜单功能

84

■ 基本菜单操作.....	84
■ 使用拍摄菜单1/拍摄菜单2.....	85
格式化插卡(设定存储卡).....	85
删除所有图像(设定存储卡).....	85
恢复到默认设定(重设).....	86
保存喜好设定(自定义设定).....	86
处理选项(影像风格).....	87
图像质量(◀).....	87
数码变焦(数码远摄转换器).....	88
设定自拍定时器(☑/☺).....	88
以固定间隔自动拍摄 (☑间隔拍摄).....	89
更改一系列照片的设定 (包围拍摄).....	90
将多次曝光记录为单张图像 (多次曝光).....	93
梯形失真校正和透视控制 (梯形失真补偿).....	94
设定快门减震/静音拍摄 (快门减震[♣]/静音[♥]).....	95
设定高分辨率拍摄 (高分辨率拍摄).....	95
无线遥控闪光摄影.....	95
■ 使用播放菜单.....	96
显示旋转的图像(☑).....	96
编辑静止图像.....	96
取消所有保护.....	98
■ 使用设定菜单.....	99
⌚ (日期/时间设定).....	99
🗣️ (更改显示语言).....	99
📳 (显示屏亮度调节).....	99
照片自动回放.....	99
Wi-Fi设定.....	99
⚙️ 高级菜单显示.....	99
固件.....	99

■ 使用自定义菜单.....	100
A AF/MF	100
B 按钮/拨盘/控制杆.....	101
C 快门释放/连拍.....	101
D 显示/提示音/PC	102
E 曝光/测光/ISO	104
F 闪光灯设定	105
G 画质/色彩/WB	105
H 记录/删除	106
I 动画.....	107
J 内置 EVF	109
K 相机设定	109
AEL/AFL.....	110
手动辅助对焦	111
☺ 控制杆 功能.....	111
在电视机上查看照相机图像...	112
选择控制面板显示 (📷 相机操控设定)	113
添加信息显示	114
自动闪光时的快门速度	115
组合使用动态影像尺寸和 压缩率.....	116
使用自拍辅助菜单自拍	116
选择取景器的显示样式	117

■ 将照相机连接到智能手机 118

■ 连接智能手机.....	119
■ 将图像传输到智能手机	120
■ 使用智能手机遥控拍摄	120
■ 添加位置信息到图像	121
■ 改变连接方法.....	122
■ 更改密码	122
■ 取消预约分享.....	123
■ 初始化无线LAN设定	123

■ 连接照相机到电脑和打印机 124

■ 将照相机连接到电脑	124
■ 将照片复制到电脑	124
■ 安装电脑软件.....	125
■ 直接打印(PictBridge)	127
简易打印	127
用户自定义打印.....	128
■ 打印预约(DPOF)	129
创建打印预约	129
从打印预约中删除所有或 已选图像	130

■ 电池、电池充电器和插卡 131

■ 电池与充电器.....	131
■ 在国外使用充电器	131
■ 支持的插卡	132
■ 记录模式和图像尺寸/可存储 静止图像数	133

■ 可更换镜头 134

M.ZUIKO DIGITAL镜头的 规格.....	135
-------------------------------	-----

■ 使用另售的配件 139

■ 电池盒(HLD-8).....	139
■ 专用于本照相机的外部闪光灯... 无线遥控闪光摄影.....	141
■ 其它外接闪光灯.....	143
■ 主要附件	143
■ 系统图	144

信息	146
■ 拍摄提示与信息.....	146
■ 错误代码	148
■ 清洁和存放照相机	150
清洁照相机	150
存储.....	150
清洁和检查摄像设备	150
像素映射 - 检查图像 处理功能	151
■ 菜单索引	152
■ 规格	159
安全事项	162
■ 安全事项	162
索引	169

拍摄



使用自动设定拍照	▶ iAUTO (iAUTO)	26
选择宽高比	▶ 宽高比	60
根据场景快速调整设定	▶ 场景模式 (SCN)	28
专业级别摄影简单化	▶ Live 实时指南	26
调整照片的亮度	▶ 曝光补偿	47
拍摄背景模糊的图像	▶ Live 实时指南	26
	▶ 光圈优先式拍摄	35
拍摄动中取静的被摄对象或具有动感的图像	▶ Live 实时指南	26
	▶ 快门优先式拍摄	36
	▶ 场景模式 (SCN)	28
用正确颜色拍照	▶ 白平衡	55
	▶ 白平衡锁定	56
根据被摄对象处理图像/拍摄黑白图像	▶ 影像风格	70
	▶ 创意拍摄 (ART)	30
照相机不对焦于被摄对象时/在一个区域上对焦	▶ 使用触摸屏	25
	▶ 焦点	48
	▶ 缩放框AF / 缩放AF	50
对焦于画面中的一个点/拍摄前确认对焦	▶ 缩放框AF / 缩放AF	50
对焦后重新构图	▶ C-AF+TR (AF追踪)	51
不使用闪光灯拍照	▶ 数码防抖模式/ISO	28/54
减小照相机的晃动	▶ 影像防抖/快门减震拍摄	57/59
	▶ 自拍定时器	58
拍摄逆光被摄对象	▶ 遥控电缆	143
	▶ 闪光拍摄	63
	▶ 灰阶 (影像风格)	72

拍摄烟火	B门/T门摄影	37
	▶ 实时合成拍摄	38
	场景模式(SCN)	28
拍照时避免白色太白或黑色太暗	灰阶(影像风格)	72
	▶ 直方图/ 曝光补偿	22/47
	高光&阴影 控制	52
减少图像噪点(斑点)	▶ 长时间曝光降噪	104
优化显示屏/ 调整显示屏色调	▶ 显示屏亮度调节/实时取景曝光预览	99/102
拍照之前检查设定效果	▶ 预览功能	67
	测试影像	67
拍摄之前确认水平或垂直方向	▶ 水平尺	22
特定构图拍摄	▶ 网格显示	102
放大照片检查对焦	▶ AUTO[](照片自动回放)	99
人像自拍	▶ 自拍定时器	58
	场景模式(SCN)	28
连拍	▶ 连拍	58
延长电池寿命	▶ 快速睡眠模式	110
增加可拍照的数量	▶ 记录模式	61
使用智能手机遥控拍摄	▶ 使用智能手机遥控拍摄	120
拍摄时不记录快门声音	▶ 静音[]	59

播放/润饰



在电视机上查看图像	▶ HDMI/视频输出制式	102
	▶ 在电视机上播放图像	112
观看带背景音乐的幻灯片	▶ 幻灯片放映	80
增加阴影显示的亮度	▶ 阴影调整 (JPEG编辑)	97
处理红眼	▶ 红眼校正 (JPEG编辑)	97
打印简化	▶ 直接打印	127
商业打印	▶ 创建打印预约	129
将图像传输到智能手机	▶ 将图像传输到智能手机	120
向图像添加拍摄地点数据	▶ 向图像添加拍摄地点数据	121

照相机设定



同步日期和时间	▶ 设定日期/时间	18
恢复默认设定	▶ 重设	86
保存设定	▶ 自定义设定	86
更改菜单显示语言	▶	99
关闭自动对焦提示音	▶ (操作提示音)	103

各部位名称

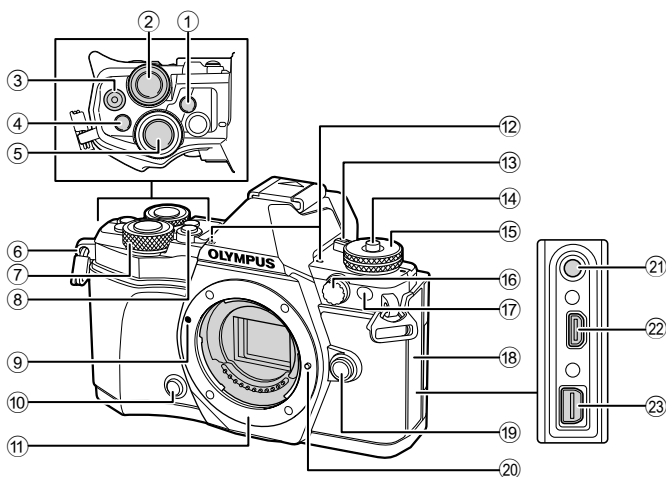

- | | |
|--|--|
| ① (LV)按钮(Fn3).....第21、66页 | ⑭ 模式拨盘锁.....第23页 |
| ② 后拨盘* ()
.....第34-37、46-47、62、68-69页 | ⑮ 模式拨盘.....第23页 |
| ③ (视频) / 按钮.....第39、66、82页 | ⑯ 外置闪光灯接口.....第143页 |
| ④ Fn2按钮.....第52、68、111页 | ⑰ 自拍定时器指示灯 / AF照明灯
.....第58页/第100页 |
| ⑤ 快门按钮.....第24页 | ⑱ 接口盖 |
| ⑥ 背带安装环.....第12页 | ⑲ 镜头解锁按钮.....第15页 |
| ⑦ 前拨盘* ().....第34-37、79页 | ⑳ 镜头固定插销 |
| ⑧ HDR按钮(Fn4).....第53、66页 | ㉑ 麦克风接口(可使用第三方销售的麦克风。
ø3.5 mm立体声微型插头) |
| ⑨ 镜头连接标志.....第15页 | ㉒ HDMI接口(D型).....第112页 |
| ⑩ (预览)按钮.....第67页 | ㉓ 多功能接口.....第112、124、127页 |
| ⑪ 镜头卡口(请在安装镜头前取下防尘护盖。) | |
| ⑫ 立体声麦克风.....第74、82、98页 | |
| ⑬ ON/OFF开关.....第17页 | |

* 在本说明书中，和图标表示使用前拨盘和后拨盘进行的操作。

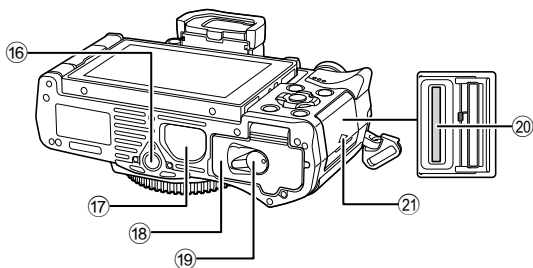
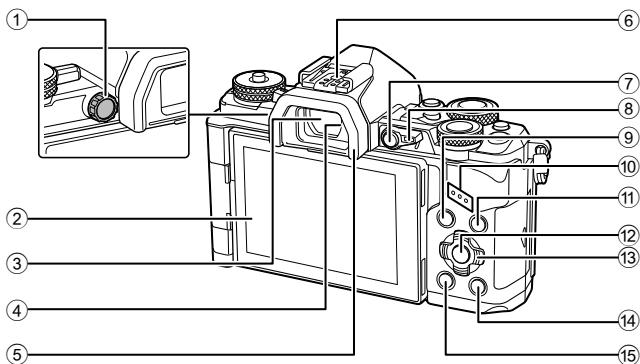

- | | |
|-------------------------------------|-------------------------------|
| ① 屈光度调节拨盘.....第21页 | ⑪ INFO 按钮.....第22、77页 |
| ② 显示屏(触摸屏)
.....第19、21、46、76、83页 | ⑫ OK 按钮.....第46-47、84页 |
| ③ 取景器.....第21页 | ⑬ 箭头按钮*.....第78页 |
| ④ 眼睛传感器 | ⑭ ▶ (播放)按钮.....第78页 |
| ⑤ 眼罩.....第143页 | ⑮ ⏏ (删除)按钮.....第81页 |
| ⑥ 热靴.....第63、141页 | ⑯ 三脚架固定螺孔 |
| ⑦ Fn1 按钮.....第66页 | ⑰ PBH 盖.....第139页 |
| ⑧ 控制杆.....第34-37、111页 | ⑱ 电池舱盖.....第13页 |
| ⑨ MENU 按钮.....第84页 | ⑲ 电池舱锁.....第13页 |
| ⑩ 扬声器 | ⑳ 卡槽.....第14页 |
| | ㉑ 卡槽盖.....第14页 |

* 在本说明书中，**△▽◀▶**图标表示使用箭头按钮进行的操作。

1 使用前的准备工作

1

使用前的准备工作

查验包装内的物品

下列物品随本照相机附带。
若发现有缺少或受损，请与您购买照相机的经销商联系。



照相机



防尘护盖



背带

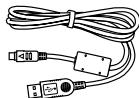

USB电缆
CB-USB6

- 闪光灯套
- 电脑软件CD-ROM
- 使用说明书
- 保修卡



闪光灯
FL-LM3



锂离子电池BLN-1



锂离子电池充电器
BCN-1

镜头套件中包含镜头。
关于所包含的镜头，请确认外包装盒上的内容。

安装背带

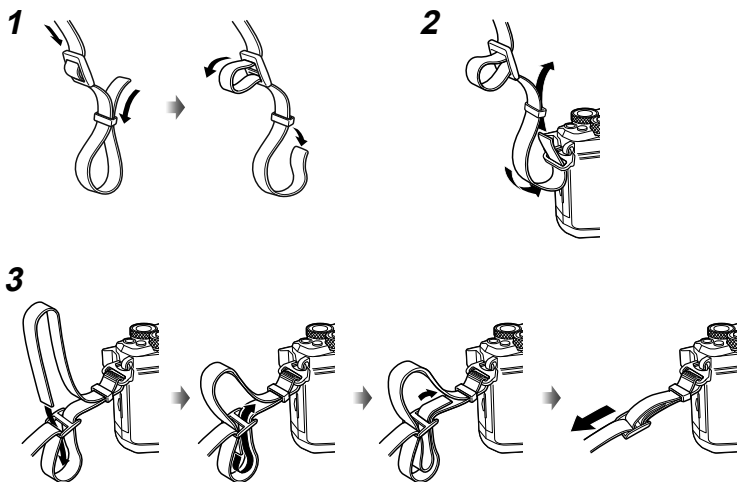

- 按同样的方式，在相机另一端安装背带。
- 最后，拉紧一下背带以确保其系紧。

电池充电和插入电池

1 电池充电。

充电指示灯

充电中	点亮橙色
充电完成	关
充电出错	闪烁橙色

(充电时间：最长大约4小时)

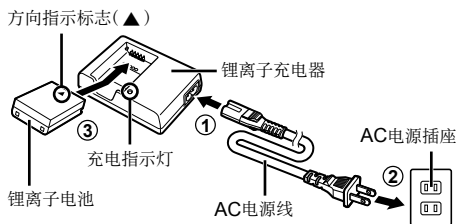

注意

- 充电结束时请断开充电器电源。

2 打开电池舱盖。

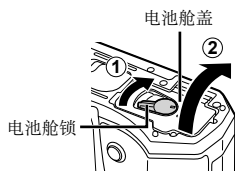

3 安装电池。

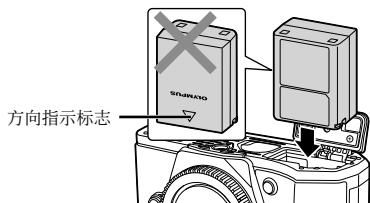

取出电池

在打开或关闭电池舱盖之前，关闭照相机。若要取出电池，请先按箭头方向按压电池锁，然后将其取出。

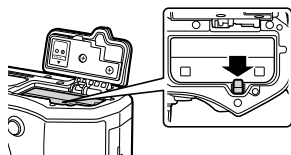

注意

- 若您无法取出电池，请联系授权的经销商或维修中心。切勿用力过度。

注解

- 建议准备好备用电池，以便在使用中的电池没电时仍可长时间拍摄。
- 另请阅读“电池、电池充电器和插卡”（第131页）。

插入存储卡

本照相机可使用以下类型的SD存储卡(市售)：SD、SDHC、SDXC和Eye-Fi。

Eye-Fi卡

使用前请阅读“支持的插卡”（第132页）。

1 安装插卡。

- 打开卡槽盖。
 - 向卡槽内插入插卡直至将其锁定到位。
- ☞ “支持的插卡”（第132页）

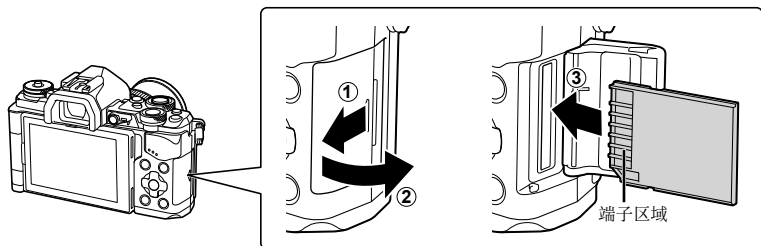

注意

- 请在安装或取出电池(或插卡)前关闭照相机。
- 请勿将损坏或变形的存储卡用力插入卡槽。否则可能损坏卡槽。

2 关闭卡槽盖。

- 关紧直至听到咔嚓声。

注意

- 在使用照相机之前，确保关闭卡槽盖。

取出存储卡

轻按插入的插卡后，它将会弹出。拔出插卡。

注意

- 插卡读写指示灯(第19页)亮起期间请勿取出电池或插卡。

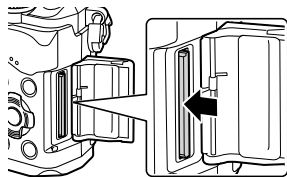

安装照相机镜头

1 安装照相机镜头。

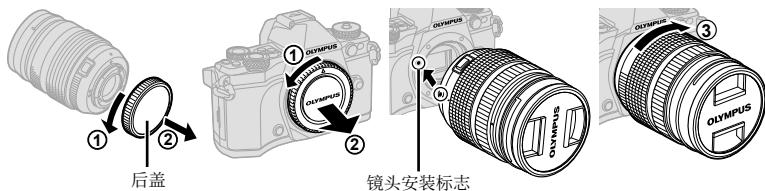

- 取下镜头后盖和照相机防尘护盖。
- 将照相机上的镜头连接标志(红色)与镜头上的对准标志(红色)对齐,然后将镜头插入照相机。
- 顺时针转动镜头,直至听到喀哒声(按箭头③所指方向转动)。

注意

- 确保已关闭照相机电源再安装或拆卸镜头。
- 请勿按镜头解锁按钮。
- 请勿触碰照相机的内部。

2 取下镜头盖。

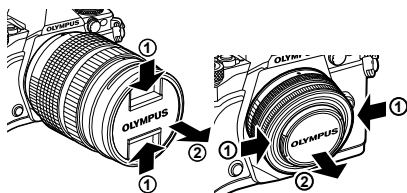

■ 从照相机上取下镜头。

确保关闭照相机电源后再取下镜头。

1 按住镜头解锁按钮,并沿箭头方向转动镜头。



可更换镜头

阅读“可更换镜头”(第134页)。

使用显示屏

您可以改变显示屏的显示方向和角度。
购买的新照相机，显示屏是朝向里侧。使用照相机时请将显示屏朝向外侧。

1

使用前的准备工作

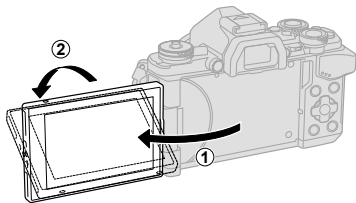

低角度/高角度

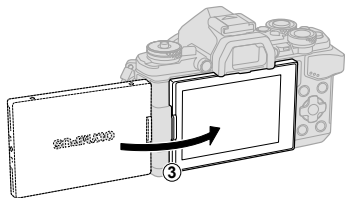

自拍

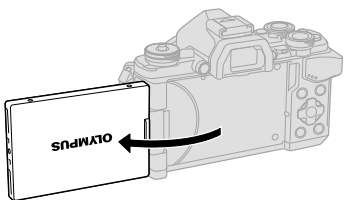
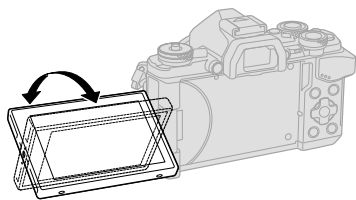

- 当显示屏处于自拍位置时，显示屏上的显示画面会垂直翻转过来。
- 如果使用的是电动变焦镜头，显示屏设置在自拍位置时，镜头会自动变焦到广角端。
- 显示屏处于自拍位置时，可以切换画面进行自拍。
📷 “使用自拍辅助菜单自拍”（第116页）

打开电源

1 将ON/OFF开关拨到ON位置。

- 照相机打开时，显示器将开启。
- 要关闭照相机，将控制杆拨回OFF位置。

■ ON/OFF开关

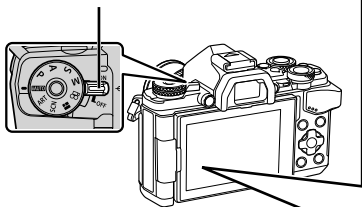

■ 显示屏

电池电量级别

 (绿色)：可以使用照相机拍摄。
(打开照相机电源后将显示约10秒。)

 (绿色)：电池电量不足

 (闪烁红色)：请将电池充电。



照相机待机操作

若大约1分钟内未进行任何操作，照相机将进入待机模式关闭显示屏并取消所有操作。触碰任何一个按钮(快门按钮、按钮等)会再次启动照相机。如果照相机置于睡眠模式下4小时，它将自动关闭。使用前请再次打开照相机电源。

日期/时间设定

日期和时间信息与图像一起记录在插卡上。文件名也会包括日期和时间信息。使用照相机之前，请务必设定正确的日期和时间。如果没有设置日期或时间，某些功能不能使用。

1

使用前的准备工作

1 显示菜单。

- 按**MENU**按钮显示菜单。

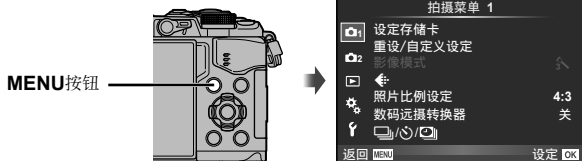

2 在[F] (设定)标签中选择[⊙]。

- 使用箭头按钮上的 Δ / ∇ 选择[F]，然后按 \triangleright 。
- 选择[⊙]并按 \triangleright 。



3 设定日期和时间。

- 使用 \triangleleft / \triangleright 选择项目。
- 使用 Δ / ∇ 更改所选项目。
- 使用 Δ / ∇ 选择日期格式。

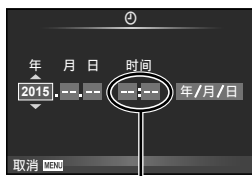

照相机使用24小时制显示时间。

4 保存设定并退出。

- 按 \odot 设定照相机时钟并退回主菜单。
- 按**MENU**按钮退出菜单。

注意

- 如果从照相机取出电池不放回去，一段时间后，日期和时间设定将恢复到出厂设置。

注解

- 设置[**min**]时，可在显示0秒时按 \odot 来正确同步时间。

拍摄时的信息显示

拍摄时的显示屏显示内容

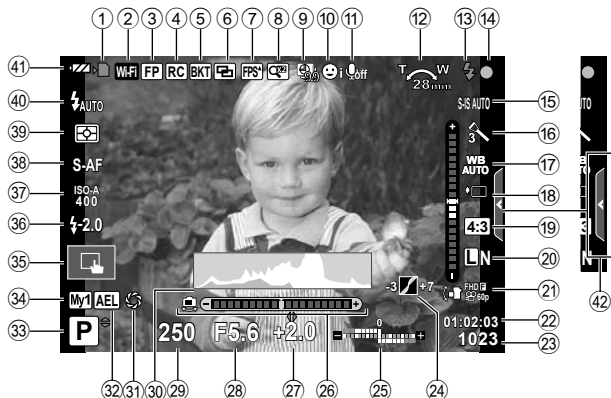

- | | |
|---|--------------------------|
| ① 插卡读写指示灯.....第14页 | ②① 记录模式(静止图像).....第61页 |
| ② 无线LAN连接.....第118—123页 | ②② 记录模式(视频).....第62页 |
| ③ Super FP闪光.....第141页 | ②③ 可用记录时间 |
| ④ RC模式.....第141页 | ②④ 可存储静止图像数.....第133页 |
| ⑤ 自动包围拍摄/HDR.....第90页/第53页 | ②⑤ 高光 and 阴影控制.....第52页 |
| ⑥ 多次曝光.....第93页 | ②⑥ 上方: 闪光补偿.....第66页 |
| ⑦ 高流畅度.....第102页 | ②⑥ 下方: 曝光补偿指示.....第47页 |
| ⑧ 数码远摄转换器.....第88页 | ②⑦ 水平尺 |
| ⑨ 间隔拍摄.....第89页 | ②⑧ 曝光补偿值.....第47页 |
| ⑩ 人脸优先/眼部优先.....第49页 | ②⑨ 光圈值.....第34—37页 |
| ⑪ 视频声音.....第74页 | ②⑩ 快门速度.....第34—37页 |
| ⑫ 变焦操作方向/焦距/内部温度
警告 C/F第137页/第149页 | ③① 直方图.....第22页 |
| ⑬ 闪光灯.....第63页
(闪烁: 充电中;
亮起: 充电完成) | ③② 预览.....第67页 |
| ⑭ AF确认标志.....第24页 | ③③ AE锁定.....第110页 |
| ⑮ 影像防抖.....第57页 | ③④ 拍摄模式.....第23—40页 |
| ⑯ 创意拍摄.....第30页 | ③⑤ 自定义设定.....第86页 |
| ⑰ 场景模式.....第28页 | ③⑥ 操作触摸屏来拍摄.....第25页 |
| ⑱ 影像模式.....第70页 | ③⑦ 闪光补偿.....第66页 |
| ⑲ 白平衡.....第55页 | ③⑧ ISO感光度.....第54页 |
| ⑳ 连拍/自拍定时器/快门减震拍摄/
静音拍摄/高分辨率拍摄..第58、59页 | ③⑨ AF模式.....第51页 |
| ㉑ 宽高比.....第60页 | ④① 测光模式.....第54页 |
| | ④② 闪光选择.....第63页 |
| | ④③ 电池检查 |
| | ④④ 恢复 Live 实时指南.....第26页 |

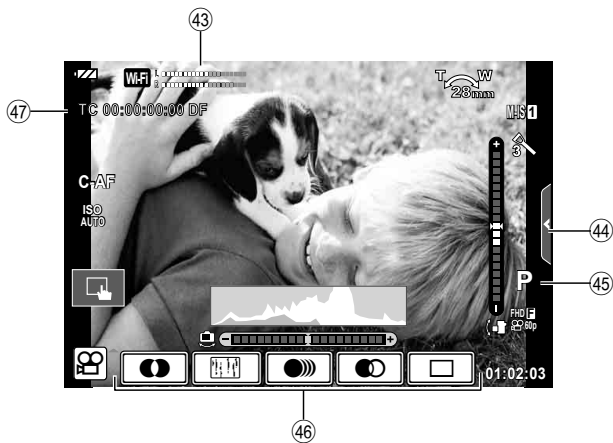

- ④3 麦克风电平指示..... 第74、107页页
- ④4 静音拍摄标签..... 第41页
- ④5 拍摄模式..... 第74页
- ④6 电影效果..... 第40页
- ④7 时间码..... 第108页

在不同显示间切换

在使用实时取景拍摄和取景器拍摄之间切换

使用本照相机，您可以选择两种拍摄方式：使用取景器拍摄和使用显示屏实时视图拍摄。按 **DISP** 按钮切换拍摄方式。

使用实时视图拍摄

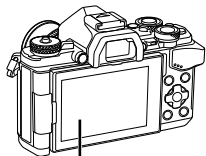

■ 显示屏



实时视图显示



光标



当设定拍摄功能时，如果按下 **OK** 按钮，在LV超级控制面板上将显示一个光标。触摸您要设置的功能。

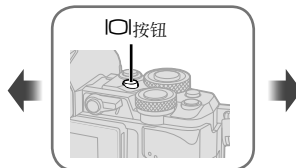

DISP按钮

使用取景器拍摄

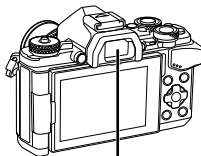

■ 取景器

当您的眼睛移近时自动亮起。当取景器亮起时，显示屏关闭。

如果取景器中显示模糊

观看取景器并旋转屈光度调节拨盘，直至显示清晰对焦。

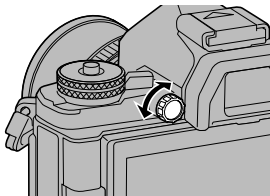

切换信息显示

在拍摄期间，您可使用**INFO**按钮切换显示屏的显示信息。

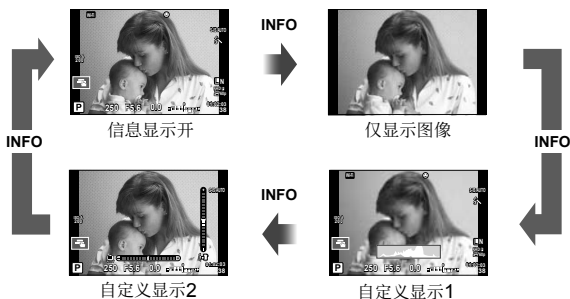

直方图显示

显示一个体现图像中亮度分布的直方图。横轴表示亮度，纵轴表示图像中每一亮度的像素数。拍摄时上限以上的区域显示为红色，下限以下的区域显示为蓝色，使用点测光测到的区域显示为绿色。



水平尺显示

指示照相机方向。垂直条上指示“倾斜”方向，“水平”条上指示水平方向。请以水平尺上的指示作为参考。

拍摄静止图像

使用模式拨盘选择拍摄模式，然后拍摄图像。

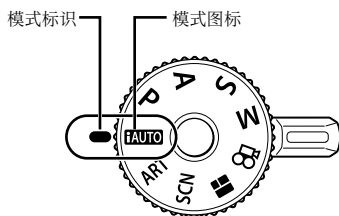

2

拍摄

■拍摄模式类型

有关如何使用各种拍摄模式，请参见以下说明。

AUTO	第26页	□	第32页	S	第36页
SCN	第28页	P	第34页	M	第37页
ART	第30页	A	第35页		第39页

1 按模式拨盘锁将其解锁，然后转动拨盘，设置到要使用的拍摄模式。

- 当按下模式拨盘锁时，模式拨盘被锁定。每次按下模式拨盘锁，它将切换锁定/解锁。

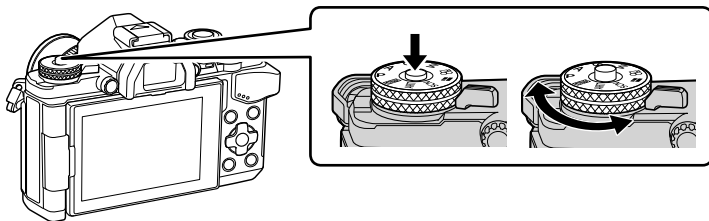

2 设置照相机并决定构图。

- 请注意不要让您的手指或照相机背带挡住镜头或AF照明灯。



风景拍摄姿势

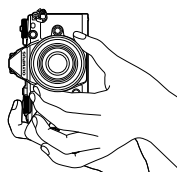

肖像拍摄姿势

3 调节对焦。

- 在显示屏的中央显示被摄对象，然后轻按快门按钮至第一级(半按快门按钮)。将显示AF确认标志(●)，并在对焦位置显示绿框(AF焦点)。

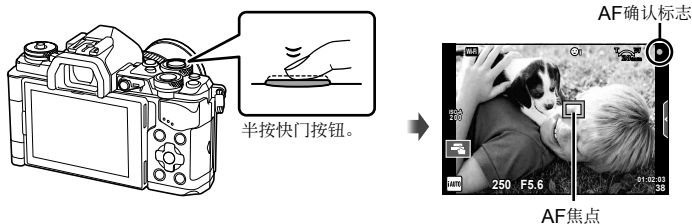

- 显示照相机自动设定的ISO感光度、快门速度和光圈值。
- 如果AF确认标记闪烁，则被摄对象未对焦。(第146页)

4 释放快门。

- 全按快门按钮(全按)。
- 快门发出声音并拍照。
- 显示屏上将短暂显示拍摄的图像。

半按和全按快门按钮

快门按钮有两级。轻按快门按钮至第一级，然后保持该状态，称之为“半按快门按钮”；将其直接(或在中途)按至第二级，称之为“全按快门按钮”。



操作触摸屏来拍摄

轻触  可循环触摸屏设定。



轻触一个被摄对象进行对焦并自动释放快门。此功能在  模式下不可用。



触摸屏操作被禁用。



轻触可显示一个AF焦点并对焦于所选区域中的被摄对象。您可使用触摸屏选择对焦框的位置和大小。按下快门按钮即可拍照。

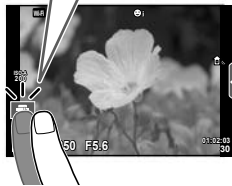

2

拍摄

■ 预览被摄对象()

1 在显示屏中轻触被摄对象。

- 将显示一个AF焦点。
- 使用滑块可选择对焦框的大小。
- 轻触  关闭AF焦点显示。



2 使用滑块调节AF焦点的尺寸，然后轻触 在对焦框位置处放大。

- 图像被放大时可使用手指滚动显示。
- 轻触  取消放大显示。

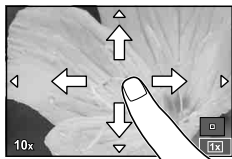

注意

- 以下情况时无法使用触摸屏进行操作。
全景拍摄 / 3D / 完美肖像 / 多次曝光 / B门、定时或实时合成拍摄 / 白平衡锁定对话框 / 使用按钮或拨盘时
- 请勿使用指甲或其它尖锐物品触碰显示屏。
- 手套或显示屏盖可能会妨碍您操作触摸屏。

使用iAUTO模式

一种由照相机根据当前场景自动优化设定的全自动模式。照相机可以完成所有操作，因此对于新手而言十分方便。

使用实时指南

利用 Live 实时指南可通过简单的操作运用各种高级摄影技巧。

- 1 将模式拨盘设为 **iAUTO**。
- 2 轻触标签以显示 Live 实时指南。
 - 选择后轻触指南项目并按 **OK**，以显示相应级别条的滑块。

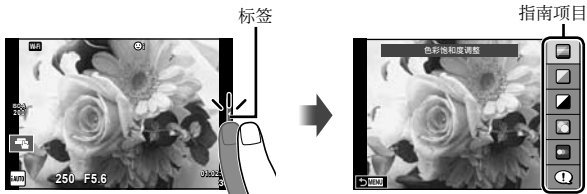

- 3 使用手指定位滑块。
 - 轻触 **OK** 输入设定。
 - 若要取消实时指南设定，请在屏幕上轻触 **MENU**。
 - 选择[拍摄小提示]后，选择一项并轻触 **OK** 可显示相应说明。
 - 所选级别的效果在显示屏中可以查看。若选择了[背景虚化]或[拍摄动感效果]，显示屏将返回通常显示，但是所选效果在最终照片中会体现。



级别条/选择



- 4 要设定多个 Live 实时指南，重复步骤2和3。
 - 已设定为 Live 实时指南的指南项上会显示勾号。
- 5 进行拍摄。
 - 若要不显示屏幕中的 Live 实时指南，请按 **MENU** 按钮。

注意

- [背景虚化]和[拍摄动感效果]不能同时设定。
- 若图像质量当前选为[RAW]，图像质量将自动设为[**■**N+RAW]。
- 实时指南设定不应用于RAW副本。
- 在某些实时指南设定级别下，图像上可能会出现颗粒。
- 对实时指南设定级别的更改在显示屏中可能不明显。
- 选择[动态模糊]时流畅度将下降。
- 在实时指南下无法使用闪光灯。
- 若选择超出照相机曝光测光限制的实时指南设定，将导致图像曝光过度或曝光不足。

- [3D 照片]存在以下限制。
[3D 照片]只能配合3D镜头使用。
照相机显示屏无法用于播放3D图像。请使用支持3D显示的设备。
对焦已锁定。此外，也不能使用闪光灯和自拍定时器。
图像大小固定于1824 × 1024。
RAW摄影不可用。
画面覆盖率不是100%。
- 在[摇拍]模式下，移动照相机跟拍一个移动主体时，会检测照相机移动并控制实现最佳的快门速度。该模式便于拍摄背景看似流动的移动主体。
在[摇拍]模式下，平移检测中会显示，若未检测到平移动作，会显示。
在[摇拍]模式下，若使用的镜头带有影像防抖开关，请关闭影像防抖开关。
在明亮条件下，可能无法获得足够的摇拍效果。使用市售的ND滤光镜更易于获得良好的效果。

拍摄全景照片

若已安装附带的电脑软件，您可使用其将图像组合成全景照片。 “将照相机连接到电脑” (第124页)

1 在SCN中选择[全景拍摄]并按.

2 使用 选择拍摄方向。

3 使用指南构图拍摄。

- 对焦、曝光和其它设定固定为第一张照片时的值。

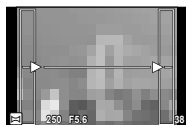

4 拍摄剩下的图像，对每张照片进行构图时使引导框与前一张重叠。

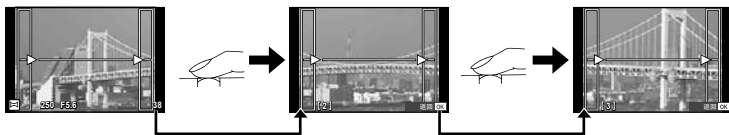



- 一张全景照片最多可包含10张图像。拍摄第10张后，将显示一个警告指示.

5 拍摄最后一张后，按结束该系列的拍摄。

注意

- 在全景拍摄过程中，将不会显示之前拍摄的用于对齐位置的图像。将对焦框或图像中的其它标志作为参考物设定构图，使重叠图像的边缘在图像中重叠。

注解

- 在拍摄第一张图像之前按可返回场景模式选择菜单。在拍摄中按将结束该系列的全景连拍，使您可进入下一系列的全景连拍。

使用创意拍摄

使用创意拍摄，您可以轻松获得富有艺术感的拍摄效果。

■创意拍摄类型

 浓郁色调效果	创建强调色彩美感的图像。
 柔焦效果	创建表现柔和色调氛围的图像。
 淡化及增亮色调效果	通过散射整体光线和轻度过曝图像，创建表现暖光氛围的图像。
 柔光效果	通过虚化阴影和高光，创建高质图像。
 照片怀旧颗粒效果	创建表现黑白图像粗糙度效果的图像。
 针孔相机效果	通过调暗图像周边，创建看似采用老式或玩具照相机拍摄的图像。
 立体效果	通过强调彩度和对比度，虚化非对焦区域，创建类似微缩景观的图像。
 负片冲印效果	创建表现超现实氛围的图像。负片冲印效果II可创建出强调品红色的图像。
 柔和怀旧	通过勾勒阴影和柔化整个图像，创建高画质图像。
 戏剧效果	通过增强局部对比度，创建强调明暗差异效果的图像。
 线框效果	创建强调边缘轮廓并添加插画风格的图像。
 水彩画	通过除去暗色区域、在白画布上混入淡色调、进一步柔化轮廓，创建柔和亮丽的图像。
 古典	通过冲印胶片变色和褪色处理，表现一种怀旧、复古的日常拍摄效果。
 部分取色	保留您要强调体现的颜色并使其他一切呈现单色调，显著突出主体。
 ART BKT (包围式创意拍摄)	每次释放快门时，照相机将为所有选定的创意拍摄创建副本。

1 将模式拨盘转至ART。

- 将显示创意拍摄菜单。使用箭头按钮(△▽)选择一个拍摄效果。
- 按 \odot 或半按快门按钮可选择高亮显示的项目并退出创意拍摄菜单。

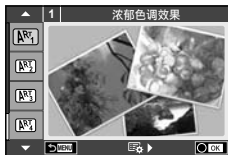

2 进行拍摄。

- 若要选择不同的设定，请按 \odot 显示创意拍摄菜单。

ART包围

当拍摄一张照片时，将为每个选择的艺术滤光镜记录图像。按▶选择滤光镜。

创意拍摄效果

创意拍摄可进行修改，其效果可以添加。在创意拍摄菜单中按▶可显示其它选项。

修改创意拍摄效果

选项I为原始创意拍摄效果，而选项II及之后选项可添加更改原始滤光镜的效果。

添加效果*

柔焦、针孔、外框、白边、星光、滤光镜、色调、模糊、阴影效果

- * 可用效果根据所选创意拍摄类型而异。

注意

- 为最大化创意拍摄的效果，某些拍摄功能设定被禁用。
- 若图像质量当前选为[RAW]，图像质量将自动设为[■N+RAW]。创意拍摄将仅应用于JPEG副本。
- 根据不同被摄对象，色调过渡可能不协调，其效果可能不明显，或者图像可能会出现更多“颗粒”。
- 某些效果在实时预览或视频记录过程中可能无法查看。
- 播放可能根据所应用的创意拍摄类型、效果或视频质量设定的不同而异。

设定并拍摄部分取色的影像

您可通过色环选取颜色，创建只保留所选颜色的图像。

旋转前拨盘(\odot)或后拨盘(\odot)选择要保留的颜色。随即会在实时取景中显示相应效果。

如果您要在拍摄后更改保留色，旋转前拨盘(\odot)或后拨盘(\odot)显示色环。



使用PHOTO STORY

您可拍摄PHOTO STORY。用选择的PHOTO STORY类型拍摄。

1 将模式拨盘转动至。

- 将显示一个PHOTO STORY菜单。

- :标准
- :快速
- :放大/缩小
- :Layout
- :趣味相框
- :处理中







2 使用 选择PHOTO STORY的主题。

- 使用 可显示用以选择各种变化风格或帧数的详细画面。
- 各主题可选择不同的效果、帧数和宽高比。您也可以变更宽高比、分割样式和单张图像的框效果。

变更各种变种

按, 然后用  更改变化风格。

	原来PHOTO STORY
  	从原来PHOTO STORY改变了效果和宽高比的PHOTO STORY。 PHOTO STORY每个主题的图像区域的图像数和编排均可改变。

- 您可变更各变种的帧颜色和帧包围效果。
- 每个主题和变化提供不同PHOTO STORY。

3 完成设置之后, 按。

- 显示屏切换为PHOTO STORY显示。
- 显示当前帧的被摄对象。
- 轻触任意不包含图像的帧以将其设为当前帧。
- 按**MENU**按钮变更主题。



4 拍摄第一帧的图像。

- 拍摄的图像显示于第一帧中。



- 若要在拍摄完所有帧之前结束拍摄, 请按**MENU**按钮并选择一种图像保存方式。
[保存]: 将图像保存至SD卡并结束拍摄。
[稍后完成]: 将图像保存至SD卡并暂时结束拍摄。之后可调用保存的数据继续拍摄。(第33页)
[放弃]: 不保存图像直接结束拍摄。

5 拍摄下一帧的图像。

- 查看并拍摄下一帧的被摄对象。
- 按  取消前一帧中的图像并重新拍摄。
- 触摸任意帧取消其中的图像并重新拍摄。轻触框，然后轻触 .



6 一旦拍摄了所有帧，按 保存图像。

注解

- 在PHOTO STORY拍摄中，可用以下操作。
曝光补偿/程序式转换/闪光灯拍摄(主题为[快速]时除外) / 实时控制设定

注意

- 如果拍摄中照相机关机，则到该时点的图像数据将被全部取消，存储卡上不记录任何东西。
- 若图像质量当前选为[RAW]，图像质量将自动设为[N+RAW]。PHOTO STORY图像保存为JPEG，各帧的图像保存为RAW。RAW图像用[4:3]保存。
- 从[AF模式]，可设置[S-AF]、[MF]和[S-AF+MF]。
另外，AF目标固定为单个中央点。
- 测光模式固定为数字ESP测光。
- 以下操作在PHOTO STORY模式中不可用。
动态影像/连拍(主题为[快速]时除外。) / 自拍定时器 / INFO显示 / 人脸优先AF / 数码远摄转换器 / 影像风格
- 以下按钮操作被禁用。
Fn1/Fn2/INFO等。
- 在PHOTO STORY拍摄中，照相机不会进入睡眠模式。
拍摄中如果暂时保存了部分图像，照相机会在SD卡上保留尚未使用的帧拍摄空间。

继续尚未完成的拍摄

1 将模式拨盘设到 .

2 使用 选择尚未完成的拍摄 .

- 照相机机会以索引形式显示部分保存的数据。
- 部分保存的数据上会出现  图标。

3 使用箭头按钮选择要继续拍摄的数据，然后按 按钮。

- 从之前中止的位置继续拍摄。



“即取即拍”摄影(P程序式模式)

P模式是一种拍摄模式，在该模式下，照相机将依据拍摄主体亮度，自动设置最佳光圈和快门速度。将模式拨盘设为**P**。



- 可用拨盘设置的功能取决于控制杆的位置。

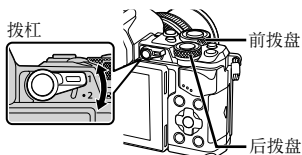

拨盘	控制杆的位置	
	1	2
	曝光补偿	ISO
	程序转换	白平衡

- 屏幕中将显示照相机所选的快门速度和光圈。
- 如果照相机不能获得最佳曝光，快门速度和光圈显示将闪烁。

警告显示实例(闪烁)	状态	措施
	被摄对象太暗。	• 使用闪光灯。
	被摄对象太亮。	• 超出了照相机的测光范围。需要使用市售的ND滤光镜(用来调节光量)。

- 指示闪烁时的光圈值因镜头类型和镜头的焦距长度而异。
- 当使用固定[ISO]设定时，请更改设定。☞ [ISO] (第54页)

程序式转换(Ps)

在**P**和**ART**模式中，您可选择不同光圈值和快门速度的组合而不改变曝光。程序式转换过程中，“s”将出现在拍摄模式旁。要取消程序式转换，按 Δ / ∇ 直到“s”不再显示。

注意

- 使用闪光灯时，不能进行程序式转换的操作。



程序式转换

选择光圈(A光圈优先模式)

A模式是一种拍摄模式，该模式下可选择光圈值，然后由照相机自动调整到合适的快门速度。将模式拨盘转到**A**。

较大光圈(较低F值)可减小景深(焦点前后清晰对焦的区域)，虚化背景细节。较小光圈(较高F值)则增加景深。



光圈值

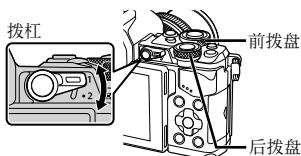

拨盘	控制杆的位置	
	1	2
	曝光补偿	ISO
	光圈值	白平衡

设置光圈值

减小光圈值 ← → 增加光圈值

F2.8 ← F4.0 ← **F5.6** → F8.0 → F11

- 若照相机无法获得最佳曝光，快门速度显示会闪烁。

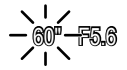
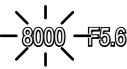
警告显示实例(闪烁)	状态	措施
	被摄对象曝光不足。	<ul style="list-style-type: none"> 减小光圈值。
	被摄对象曝光过度。	<ul style="list-style-type: none"> 增加光圈值。 若警告显示未消失，则表示超出了照相机的测光范围。需要使用市售的ND滤光镜(用来调节光量)。

- 指示闪烁时的光圈值因镜头类型和镜头的焦距长度而异。
- 使用固定的[ISO]设定时，请更改设定。📷 [ISO] (第54页)

选择快门速度(S快门优先模式)

S模式是一种拍摄模式，该模式下可选择快门速度，然后由照相机自动调整到合适的光圈。将模式拨盘转动至**S**。

较快的快门速度可以抓拍快速移动的被摄对象，而且图像清晰。较慢的快门速度会使快速移动的被摄对象变得模糊。这种模糊效果会产生动态感。



快门速度

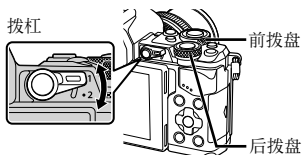

拨盘	控制杆的位置	
	1	2
	曝光补偿	ISO
	快门速度	白平衡

设置快门速度

降低快门速度 ←

→ 提高快门速度

60" ← 15 ← 30 ← **60** → 125 → 250 → 8000

- 若照相机无法获得最佳曝光，显示的光圈值会闪烁。

警告显示实例(闪烁)	状态	措施
2000— F2.8 —	被摄对象曝光不足。	<ul style="list-style-type: none"> 降低快门速度。
125— F22 —	被摄对象曝光过度。	<ul style="list-style-type: none"> 提高快门速度。 若警告显示未消失，则表示超出了照相机的测光范围。需要使用市售的ND滤光镜(用来调节光量)。

- 指示闪烁时的光圈值因镜头类型和镜头的焦距长度而异。
- 使用固定的[ISO]设定时，请更改设定。📷 [ISO] (第54页)

选择光圈和快门速度(M手动模式)

M模式是一种拍摄模式，该模式下由您选择光圈和快门速度。即便在**B**门、**T**门和实时合成摄影中(按下快门按钮期间快门按钮保持打开状态)也可以进行上述设置。将模式拨盘设到**M**。

- 曝光由所设的光圈值和快门速度决定，显示屏中会显示相对照相机测得的合适曝光，两者间的差异。
- 快门速度可设为1/8000至60秒之间的值，或设为[BULB]、[LIVE TIME]或[LIVECOMP]。



与最佳曝光的差

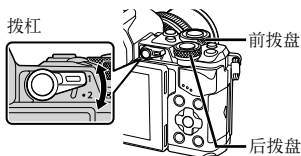

拨盘	控制杆的位置	
	1	2
	光圈值	ISO
	快门速度	白平衡

注意

- 如果改变了光圈值和快门速度，显示屏(或取景器)的显示画面不会有变化。要以实际拍摄效果显示图像，请在自定义菜单中设置[实时取景曝光预览](第102页)。
- 即使您已经设置[长时间曝光降噪]，在某些环境条件(温度等)和照相机设定下，显示屏上显示的图像和拍摄的图像中噪点和/或光点仍会明显可见。

图像的噪点

以较慢的快门速度拍摄期间，屏幕上会出现噪点。之所以出现这种现象，是因为摄像设备或其内部驱动电路温度升高，导致摄像设备的不曝光部分产生电流。在高温环境下以较高的ISO感光度设定进行拍摄时，也会产生上述现象。为减少这种噪点，照相机开启减少噪点功能。 [长时间曝光降噪](第104页)

长时曝光拍摄(BULB)

适用于夜景和烟火摄影。在**M**模式中，设置快门速度到[BULB]或[LIVE TIME]。

B门摄影(BULB)： 按下快门按钮期间快门保持打开状态。曝光将在您释放快门按钮时结束。

T门摄影(TIME)： 曝光将在完全按下快门按钮时开始。若要结束曝光，请再次完全按下快门按钮。

- 在**B**门、**T**门或实时合成摄影中，照相机自动调整画面亮度。 “**B**门/**T**门亮度设置”(第104页)

- 当使用[LIVE TIME]时，在拍摄期间显示屏中会显示曝光进度。还可以触摸显示屏来刷新显示画面。
- [B门实时显示] (第104页)在B门摄影中可用来显示图像曝光。

注意

- 此时可用的ISO感光度设定存在限制。
- 为减少照相机拍照时的模糊情况，请将照相机安装至稳固的三脚架并使用快门线拍摄(第143页)。
- 拍摄中，以下功能的设定存在限制。
连拍/自拍定时器拍摄/间隔拍摄/ AE自动包围式曝光拍摄/影像防抖/包围式闪光/多次曝光*等
* 当[B门实时显示]或[T门实时显示] (第104页)的设置并非[关]时。

实时合成摄影(暗光和亮光区域合成)

您可以拍摄由多张照片合成的图像，在保持背景亮度不变的情况下，观察闪光部分(例如，烟火和星星等)的亮度变化。

- 1 设置要在[合成设定] (第104页)中参照的曝光时间。
- 2 在M模式中，设置快门速度为[LIVECOMP]。
 - 当快门速度设为[LIVECOMP]时，您可以通过按MENU按钮来显示[合成设定]。
- 3 再次按快门按钮准备拍摄。
 - 显示屏中显示准备完毕的信息后，即可进行拍摄。
- 4 按快门按钮。
 - 实时合成拍摄开始。每一参考曝光时间后会显示合成影像，使您可以看到亮度的变化。
 - 在合成拍摄中，画面亮度自动变化。
- 5 按快门按钮结束拍摄。
 - 合成拍摄的最长时间为3小时。但可用的拍摄时间将根据拍摄条件和照相机的充电状况而异。

注意

- 此时可用的ISO感光度设定存在限制。
- 为减少照相机拍照时的模糊情况，请将照相机安装至稳固的三脚架并使用快门线拍摄(第143页)。
- 拍摄中，以下功能的设定存在限制。
连拍/自拍定时器拍摄/间隔拍摄/ AE自动包围式曝光拍摄/影像防抖/包围式闪光等。

记录视频

可在模式拨盘置于除 \square (PHOTO STORY)外的任何拍摄模式下录制动态影像。

1 按 \odot 按钮开始记录。

- 在拍摄中可轻触画面来改变对焦位置。

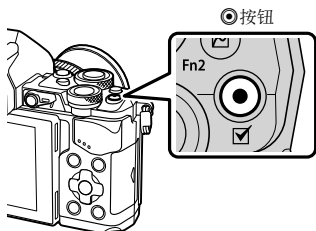

2 再次按 \odot 按钮可结束记录。

注意

- 当使用CMOS图像传感器的照相机时，移动的对象可能因滚动快门现象而显得扭曲。这是种物理现象，当拍摄快速移动的被摄对象或因照相机抖动，记录的图像会产生扭曲。特别地，当使用长焦距时，此现象会变得更加明显。
- 如果正在录制的视频文件尺寸超过了4GB，将会自动拆分文件。
- 录制视频时，请使用Class 10或更高SD速度等级的SD卡。
- 要连续录制4GB或更大尺寸的视频，请勿将影像质量模式设为All-Intra（无帧间压缩）。应使用其他模式。
- 若照相机使用较长时间，摄像设备的温度将会升高，图像中可能会出现噪点和色彩雾化。短时间关闭照相机。使用较高的ISO感光度设定时，图像中也有可能会出现噪点和色彩雾化。若温度进一步升高，照相机将自动关闭。
- 当使用Four Thirds规格镜头时，录制动态影像中AF将不起作用。
- 在以下情况时 \odot 按钮无法用于记录视频：
多次曝光(照片拍摄结束。) / 半按快门按钮 / 在B门、T门或合成摄影中 / 连拍 / 全景 / SCN模式(完美肖像、手持夜景拍摄、3D) / 间隔拍摄

使用视频模式(📹)

使用视频模式(📹)，您可创建视频并应用照片模式下可以使用的效果。使用 Live 实时控制选择设定。👉“将效果添加至视频”(第74页)
在拍摄视频期间，还可以应用叠影效果，或放大图像的某个区域。

■ 将效果添加至视频[电影效果]

- 1 将模式拨盘转动至📹。
- 2 按⏻按钮开始记录。
 - 再次按⏻按钮可结束记录。
- 3 轻触您要使用效果的屏幕图标。



	艺术淡化	拍摄带有所选影像模式效果的视频。为场景过渡应用渐变效果。
	老电影	随机应用类似于老电影的伤损和灰尘样的噪点。
	多次叠影	应用残像效果。移动的物体后面将出现残留影像。
	单次叠影	按该按钮后短时间内将出现残留影像。稍后，残留影像将自动消失。
	视频远摄转换器	放大图像的区域且不使用镜头变焦。即使照相机保持为固定状态，也放大图像的所选位置。

艺术淡化

轻触图标。当您放开手指时将逐渐应用效果。

老电影

轻触所应用效果的图标。再轻触一下取消效果。

多次叠影

轻触图标以应用效果。再轻触一下取消效果。

单次叠影

每次轻触图标均添加效果。

视频远摄转换器

- 轻触图标以显示放大框。
 - 您可通过轻触画面或使用 $\Delta \nabla \triangleleft \triangleright$ 来改变放大框的位置。
 - 长按 \odot 使放大框回到中央位置。
- 轻触 \square 或按 **Fn2** 按钮放大放大框中的区域。
 - 轻触 \square 或按 **Fn2** 按钮回到放大框显示。
- 轻触 \square 或按 \odot 取消放大框并退出动态影像远摄转换模式。

注意

- 记录时流畅度将略微下降。
- 无法同时应用 2 种效果。
- 使用速度为 **Class 10** 或以上的 **SD** 存储卡。若使用速度更慢的插卡，视频记录有可能会意外结束。
- 将 **mode1** 设为在录制视频期间拍摄照片时(第108页),使用除视频远摄转换器之外的其他电影效果时不能拍照。
- [完美肖像]和[立体效果]不能与艺术淡化同时使用。
- 可能会记录触摸操作和按钮操作的声音。
- 拍摄视频剪辑时，无法使用艺术淡化。
- 拍摄快慢镜头视频时，无法使用除视频远摄转换器外的其他视频效果。

在视频记录过程中拍摄照片(影片+照片模式)

- 在拍摄视频期间按快门按钮记录视频中的一帧作为照片。要结束视频拍摄，按 \odot 按钮。照片和视频文件将分别记录到存储卡。照片的记录模式将是 **N (16:9)**。
- 还有一种记录较高画质照片的方法。 \square [影片+照片模式] (第108页)

注意

- 如果[影片+照片模式]设为[mode1],在记录剪辑或快慢镜头视频时，无法拍摄图像。将流畅度设为 **30p** 或更低。对拍照数量会有限制。
- 在视频模式下使用的自动对焦和测光可能与拍照时使用的不同。

拍摄视频时使用静音功能

可以防止照相机在拍摄中记录操作照相机时发出的操作音。

以下功能通过触摸操作来执行。

- 电动变焦*/耳机音量/录音音量/光圈/快门速度/曝光补偿/ISO 感光度

* 仅适用于电动变焦镜头

轻触静音拍摄标签可显示功能项。轻触一项后，轻触所显示的箭头可选择设定。

静音拍摄标签



编辑“我的剪辑”

可从“我的剪辑”创建单独一个视频文件。



拍摄的剪辑将存储在“我的剪辑”中。可以向“我的剪辑”中添加视频剪辑和静止图像。还可以添加画面过渡效果和创意拍摄效果。



- 1 按 ，然后旋转后拨盘播放“我的剪辑”。



*1 如果已创建了一个或多个“我的剪辑”，将显示在此处(第42页)

- 2 使用 Δ ∇ 或轻触画面选择要使用的“我的剪辑”。
- 3 使用 Δ ∇ 选择一项，然后按  按钮。

播放我的剪辑	从头开始按顺序播放“我的剪辑”中的文件。
动画	选定一个视频文件后，您可在视频模式下控制播放。
重新排序	将文件移动或添加到“我的剪辑”中。
预设目的地	下次拍摄时，在同样画质模式下拍摄的视频文件将添加到该  “我的剪辑”中。
删除我的剪辑	从“我的剪辑”中删除所有未受保护的文件。
删除1张	播放要从“我的剪辑”中删除的影像时按  按钮。选择[执行]并按  删除。

- 4 显示您希望从中创建视频的“我的剪辑”。选择[导出我的剪辑]并按 。
- 5 使用 Δ ∇ 选择一项，然后按  按钮。

剪辑效果	可以应用六类艺术效果。
转换效果	可以应用渐变效果。
BGM	设定[Joy]或[关]。
录制的剪辑音量	将BGM设为[Joy]以设定视频录音音量。
录制的剪辑声音	设为[开]将创建带有记录音的视频。此设定仅适用于BGM设定为[关]的情况。
预览	从第一个文件开始，按顺序预览所编辑的“我的剪辑”中的文件。

- 完成编辑后，选择[开始导出]并按 \odot 。
 - 合并的相册将保存为单个视频。
 - 导出视频可能要花一定时间。
 - “我的剪辑”最大长度为15分钟，最大文件大小为4GB。
 - “我的剪辑”将按Full HD Fine（全高清精细）格式记录。

注意

- 对SD卡进行取出、插入、擦除或保护操作后，可能需要一定时间方能显示“我的剪辑”。
- 最多可记录99个“我的剪辑”，每个剪辑最多可包含99段视频文件。因实际文件尺寸和“我的剪辑”长度的不同，这两个最大值可能有所变化。
- 无法将不属于剪辑的视频添加到“我的剪辑”中。

拍摄快慢镜头视频

可以创建慢镜头或快镜头视频。
在画质模式下可使用 \odot c设定记录速度。

- 将模式拨盘转动至 \odot 。
- 按 \odot 显示 Live 实时控制，使用后拨盘选择视频画质模式。



- 使用前拨盘选择 MOV \odot FHD \square 30p（自定义画质模式），然后按 \odot 。
- 使用后拨盘选择录制速度，然后按 \odot 。
 - 增加记录倍速系数可拍摄快镜头视频。降低倍速系数可拍摄慢镜头视频。
- 按 \odot 按钮开始拍摄。
 - 再次按 \odot 按钮结束拍摄。
 - 视频将按固定速度播放，使其表现出慢镜头或快镜头效果。

注意

- 不会记录声音。
- 将取消任何影像风格创意拍摄效果。
- 在比特率为[All-Intra]时，无法设置快慢镜头拍摄。
- 在帧速率为[60p]或[50p]时，无法设置快慢镜头拍摄。

使用拍摄选项

调用拍摄选项

可以通过预先分配的按钮调用常用的拍摄选项。

要选择尚未分配给按钮的拍摄选项，请使用显示当前拍摄设定状态的LV超级控制面板。轻触或使用箭头按钮选择选项和更改设定。不使用实时取景拍摄时，可在显示屏中显示正常使用的超级控制面板。

LV超级控制面板

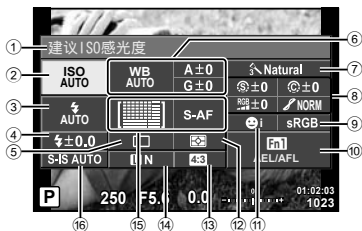

超级控制面板



可使用LV超级控制面板修改的设定

- | | | | |
|------------|------|----------|---------|
| ① 当前所选项 | | ⑨ 色彩空间 | 第73页 |
| ② ISO感光度 | 第54页 | ⑩ 按钮功能指定 | 第66页 |
| ③ 闪光选择 | 第63页 | ⑪ 人脸优先 | 第49页 |
| ④ 闪光补正 | 第66页 | ⑫ 测光模式 | 第54页 |
| ⑤ 连拍/自拍定时器 | 第58页 | ⑬ 宽高比 | 第60页 |
| ⑥ 白平衡 | 第55页 | ⑭ 记录模式 | 第61、62页 |
| 白平衡补偿 | 第56页 | ⑮ AF模式 | 第51页 |
| ⑦ 影像模式 | 第70页 | AF焦点 | 第48页 |
| ⑧ 清晰度 | 第71页 | ⑯ 影像防抖 | 第57页 |
| 对比度 | 第71页 | | |
| 彩度 | 第71页 | | |
| 灰阶 | 第72页 | | |
| 黑白滤光镜 | 第72页 | | |
| 图像色调 | 第73页 | | |

注意

- 在视频模式和PHOTO STORY模式下不显示。
- 使用正常超级控制面板显示时，如果三秒钟没有进行操作，照相机将进入睡眠模式。按快门按钮可重新激活照相机。☞“快速睡眠模式”（第110页）

- 1 在P/A/S/M模式下，按 \odot 按钮。
 - 随即会显示超级控制面板。
- 2 轻触所需项目。
 - 项目将高亮显示。
- 3 转动前拨盘更改设定。

注解

- 还可使用拨盘进行操作。使用后拨盘选择项目，使用前拨盘更改设定。
- 如果预先设置了自定义菜单，则可在使用**AUTO**、**SCN**或**ART**模式时，显示超级控制面板。



Live 实时控制

在视频模式和PHOTO STORY模式下，可使用“Live 实时控制”选择拍摄功能，并在画面上查看效果。

相机操控设定中的控制设置为[Live 实时控制]时，即便在**AUTO**、**P**、**A**、**S**、**M**、**ART**和**SCN**模式下，也可以使用“Live 实时控制”。(第102页)

Live 实时控制画面



■ 可用设定

影像防抖*	第57页
影像风格*	第70页
场景模式	第28页
创意拍摄模式	第30页
白平衡*	第55页
连拍/自拍定时器*	第58页
宽高比	第60页
记录模式*	第62页

模式*	第40页
闪光模式	第63页
闪光补正	第66页
测光模式	第54页
AF模式*	第51页
ISO感光度*	第54页
人脸优先*	第49页
视频录音*	第74页

* 适用于 \odot 模式。

1 按 \odot 显示实时控制。

- 若要隐藏实时控制，请再次按 \odot 。

2 使用后拨盘选择设定，使用前拨盘更改选择的设定，并按 \odot 。

- 若大约8秒内未进行任何操作，所选设定将自动生效。

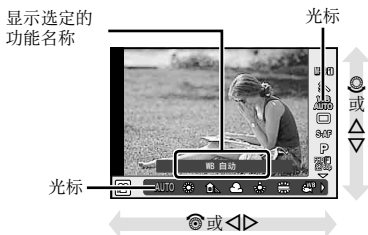

注意

- 在某些拍摄模式下，部分项目不可用。

控制曝光(曝光补偿)

旋转前拨盘以选择曝光补偿。选择正(“+”)值可使图像更亮，选择负(“-”)值则使图像更暗。曝光可以在 $\pm 5.0\text{EV}$ 范围内进行调整。



注意

- 在**AUTO**、**M**或**SCN**模式下无法进行曝光补偿。
- 取景器和实时视图显示仅可改变最大 $\pm 3.0\text{EV}$ 。如果曝光超过 $\pm 3.0\text{EV}$ ，曝光条将开始闪烁。
- 动态影像可在最大 $\pm 3.0\text{EV}$ 的范围内校正。

锁定曝光(AE锁定)

您可通过按下**Fn1**按钮来只锁定曝光。用于想要分别调节对焦和曝光或想要以相同曝光拍摄多张图像时。

- 如果您按一下**Fn1**按钮，曝光被锁定并且屏幕显示 AEL 。🔒 “AEL/AFL” (第110页)
- 再按一下**Fn1**按钮解除AE锁定。

注意

- 如果您操作模式拨盘、**MENU**按钮或 \odot 按钮，锁定将被解除。

设置AF焦点(自动对焦区域)

从81个焦点中选择一个用于自动对焦。

- 1 按箭头按钮显示AF焦点。
- 2 使用 Δ ∇ \triangleleft \triangleright 更改为显示单个焦点并选择AF位置。
 - 从屏幕移除光标后将恢复“全部焦点”模式。

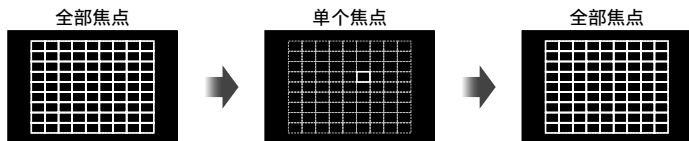

照相机自动从所有焦点中选择。

手动选择焦点。

注意





- 当使用Four Thirds规格镜头时，照相机自动切换到单个焦点模式。
- AF焦点大小和数量随[数码增距功能]、[照片比例设定]和群组焦点设定而变化。

使用小焦点和群组焦点(设定AF焦点)

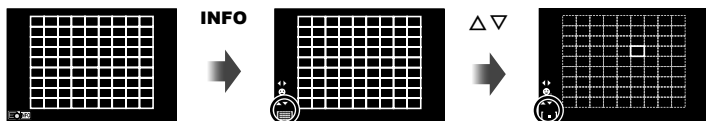
您可变更目标选择方法和目标大小。您还可选择人脸优先AF (第49页)。

- 1 按箭头按钮显示AF焦点。
- 2 在AF目标选择中按INFO按钮并使用 Δ ∇ 选择选择方法。



 (全部焦点)	照相机将从所有AF焦点中自动选择。
 (单个目标)	您选择单个AF目标。
 (小目标)	AF目标可缩小。
 (群组焦点)	照相机自动从所选群组中的焦点进行选择。

注意

- 当拍摄视频时，照相机自动切换到单个焦点模式。
- 当使用Four Thirds规格镜头时，照相机自动切换到单个焦点模式。

脸部识别AF / 瞳孔识别AF

照相机可识别脸部并调整对焦和数码ESP。

- 1 按箭头按钮显示AF焦点。
- 2 按INFO按钮。
 - 您可变更AF目标选择方法。
- 3 使用<D>选择一个选项并按OK。

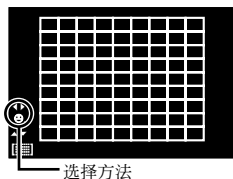

OFF	人脸优先关闭	人脸优先关闭。
☺	人脸优先开启	人脸优先开启。
☺	脸部及眼部优先开启	自动对焦系统选择距离照相机最近眼睛的瞳孔进行人脸优先AF。
☺	脸部及右眼优先开启	自动对焦系统选择右眼的瞳孔进行人脸优先AF。
☺	脸部及左眼优先开启	自动对焦系统选择左眼的瞳孔进行人脸优先AF。

- 4 将照相机对准您的被摄对象。
 - 若识别到脸部，将以白框标识。
- 5 半按快门按钮进行对焦。
 - 照相机对焦于白框中的脸部时，白框将会变绿。
 - 若照相机识别到被摄对象的眼睛，其将在所选眼睛上显示一个绿框。
(瞳孔识别AF)
- 6 全按快门按钮进行拍摄。

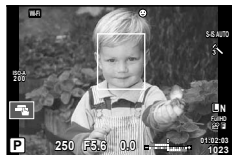

注意

- 连拍期间人脸优先仅应用于每个系列的第一张照片。
- 根据被摄对象和创意拍摄设定，照相机可能无法正确识别脸部。
- 当设为[ESP] (数码ESP测光) 时，将以人脸优先的方式执行测光。

注解

- 人脸优先在[MF]中也可用。照相机识别到的脸部以白框标识。

缩放框AF / 缩放AF (超级点AF)

调整对焦时您可放大画面的某一部分。选择高缩放率，您可使用自动对焦对聚焦于比AF焦点通常所覆盖区域更小的区域。您也可以更精确地定位焦点。



- 1 使用[按钮功能] (第66页)预先将Q (缩放图标)指定给其中一个按钮。
- 2 按Q按钮可显示缩放框。
 - 若照相机使用自动对焦进行对焦后立即按下该按钮，缩放框将在当前对焦位置显示。
 - 使用 Δ ∇ \triangleleft \triangleright 定位缩放框。
 - 按INFO按钮并使用 Δ ∇ 选择缩放率。(×3, ×5, ×7, ×10, ×14)
- 3 再次按Q按钮放大缩放框。
 - 使用 Δ ∇ \triangleleft \triangleright 定位缩放框。
 - 可转动前拨盘(☉)或后拨盘(☉)改变缩放率。
- 4 半按快门按钮启动自动对焦。
 - 照相机将使用屏幕中央帧中的被摄对象来对焦。要改变对焦位置，通过轻触屏幕来移动它。

注解

- 也可以使用触摸屏操作来显示和移动缩放框。

注意

- 缩放效果仅在显示屏中可视，对最终照片没有影响。
- 当您使用Four Thirds规格的镜头时，在缩放显示中AF将不能工作。
- 缩放画面时，IS (影像防抖)会发出声音。

选择对焦模式(AF模式)

选择对焦方式(对焦模式)。

可以针对静止画摄影模式和 AF 模式选择不同的对焦方法。

1 按 AF 按钮并选择AF模式。



2 使用前拨盘选择一个项目并按 AF 按钮。

- 显示屏中将显示所选AF模式。

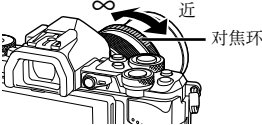
S-AF (单一自动对焦)	当半按快门按钮时，照相机进行一次对焦。锁定对焦后，操作提示音将发出且AF确认标志和AF焦点亮起。本模式适合于拍摄静态或慢速移动的被摄对象。
C-AF (连续自动对焦)	保持半按快门按钮时照相机重复对焦。当被摄对象对焦时，若是首次对焦锁定，显示屏中的AF确认标志会亮起且照相机将发出操作提示音。即使被摄对象移动或您改变了图像构图，照相机都会继续进行对焦操作。 <ul style="list-style-type: none">• 当使用Four Thirds规格镜头时，此设定将变为[S-AF]。
MF (手动对焦)	此功能允许您通过操作镜头上的对焦环来手动对焦于任何位置。 
S-AF+MF (同时使用S-AF模式和MF模式)	在[S-AF]模式下半按快门按钮对焦后，您可手动转动聚焦环微调对焦。
C-AF+TR (AF追踪)	半按快门按钮进行对焦；然后照相机在快门按钮保持于半按位置期间追踪并持续对焦于当前被摄对象。 <ul style="list-style-type: none">• 当照相机无法继续追踪被摄对象时，AF焦点将会显示为红色。这时请释放快门按钮，再次对被摄对象构图并半按快门按钮。• 当使用Four Thirds规格镜头时，此设定将变为[S-AF]。

注意

- 若被摄对象光线不足，被雾气或烟雾遮挡或者缺少对比度，照相机将可能无法对焦。
- 当使用Four Thirds规格镜头时，录制动态影像中AF将不可用。
- 如果镜头的MF对焦锁设为MF，则无法设置AF模式。(第136页)

更改高光显示和阴影显示的亮度

当多功能按钮设为[高光&阴影 控制]时，按**Fn2**按钮时将显示一个设定画面。使用后拨盘调节阴影，并使用前拨盘调节高光。

按住 \odot 按钮可取消设定。

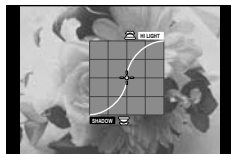

控制颜色(色彩创造)

您可观察显示屏画面的变化，调节被摄主体的颜色。

“色彩创造”是可通过多功能按钮调用的一项功能。

初始设定中，多功能按钮指定给**Fn2**。

将“色彩创造”功能指定给该多功能按钮

- 1 按住**Fn2**按钮并旋转前拨盘。
 - 随即会显示多功能菜单。
- 2 选择“色彩创造”，然后松开该按钮。

使用“色彩创造”

- 1 按**Fn2**按钮。
 - 这时会显示一个选项画面。

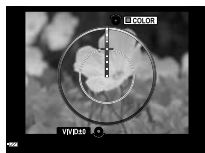
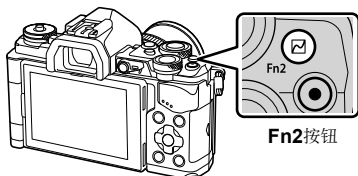

- 2 使用前拨盘设置色调，使用后拨盘设置彩度。
 - 按住 \odot 按钮可取消任何修改。
 - 按**MENU**按钮可不更改任何设定而直接退出“色彩创造”。
- 3 按 \odot 按钮保存更改。
 - 该设定保存在影像风格的 \odot （色彩创造）中(第70页)。

注意

- 白平衡固定为**AUTO**。
- 当画质模式设为[RAW]时，图像将以RAW+JPEG记录。

拍摄HDR（高动态范围）图像

照相机拍摄几张图像并自动将其合并为一张HDR图像。您也可以拍摄几张图像并在电脑上进行HDR成像（HDR包围拍摄）。曝光补偿适用于**P**、**A**和**S**模式下的[HDR1]和[HDR2]拍摄。在**M**模式下，可根据HDR拍摄的需要调整曝光。

1 按下HDR按钮并旋转后拨盘，选择设定。

- 屏幕上将显示一个菜单。
- 按HDR按钮开启或关闭HDR记录。

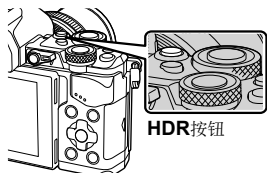

当使用实时视图拍摄时

HDR1	拍摄4张，每张用不同曝光，并在照相机内合并成一张HDR图像。HDR2比HDR1有更加逼人的图像。ISO感光度固定为200。另外，可用的最慢快门速度为1秒，可用的最长曝光时间为4秒。
HDR2	
3F 2.0EV	进行HDR包围拍摄。选择图像数和曝光差。不进行HDR成像处理。
5F 2.0EV	
7F 2.0EV	
3F 3.0EV	
5F 3.0EV	
5F 3.0EV	

2 进行拍摄。

- 当您按下快门按钮时，照相机自动拍摄设定的图像张数。

注意

- 如果您使用较慢的快门速度拍摄，可能产生更多明显的噪点。
- 请将照相机安装到三脚架或其他固定东西上，然后拍摄。
- 拍摄时显示屏上或取景器中显示的图像与HDR处理的图像将有差别。
- 如果设为[HDR1]和[HDR2]，HDR处理的图像将保存为JPEG文件。当画质模式设为[RAW]时，图像将以RAW+JPEG记录。唯一以RAW记录的图像是适当曝光的图像。
- 如果设为[HDR1]/[HDR2]，影像风格固定为[自然]，色彩设定固定为[sRGB]。[全时间自动对焦]不起作用。
- 闪光灯拍摄、包围拍摄、多次曝光和定时拍摄不能与HDR拍摄同时使用。

调整色彩(白平衡)

白平衡(WB)可确保照相机所记录图像中的白色物体呈现白色。[AUTO]适用于大多数情况，但在[AUTO]无法产生所需效果或者您希望在图像中导入特定色调时，您可根据光源选择其它值。

- 1 按下 \odot 选择白平衡。



- 2 使用前拨盘选择一个项目并按 \odot 按钮。





白平衡模式		色温	照明条件
自动白平衡	AUTO	—	适用于在大多数的照明条件下(显示屏的画面中有白色部分)进行拍摄。一般情况下使用此模式。
预设白平衡		5300K	适于在晴天进行户外拍摄，或用于捕捉拍摄日落的红色及烟火的图像
		7500K	适于在晴天的阴暗处进行户外拍摄
		6000K	适于在多云的天气进行户外拍摄
		3000K	适于在白炽灯的照明条件下进行拍摄
		4000K	适于拍摄荧光灯光源照亮的被摄对象
		—	对于水下拍摄
		5500K	适于在闪光灯照明条件下进行拍摄。
白平衡锁定 (第56页)		由白平衡锁定的色温。	在白色或灰色被摄对象可用于测量白平衡，并且该被摄对象位于混合光下或被未知类型的闪光灯或其它光源照亮时，请选择该功能。
自定义白平衡	CWB	2000K—14000K	按 INFO 按钮后，使用< >按钮选择一个色温，然后按 \odot 。

注意

- 设定[色彩创造]后，白平衡将固定为AUTO。

白平衡锁定

在拍摄最终照片时使用的照明条件下，对纸张或其它白色物体构图来测量白平衡。在自然光下以及在具有不同色温的光源下进行拍摄时，该功能非常实用。

- 1 选择[]、[]、[]或[]（白平衡锁定1、2、3或4）并按**INFO**按钮。
- 2 对一张无色纸张（白色或灰色）进行拍摄。
 - 对物体构图使其充满显示屏且无阴影。
 - 显现白平衡锁定画面。
- 3 选择[执行]并按。
 - 新值将保存为预设白平衡选项。
 - 新值将一直保存到再次测量白平衡锁定为止。即使关闭电源，也不会删除数据。



要点

- 若被摄对象太亮、太暗或被明显着色，将显示[不当WB 重拍]信息且不会记录任何值。这时请校正问题并从步骤1开始重新操作。

微调白平衡(白平衡补偿)

可以设定和微调自动白平衡和预设白平衡的曝光值。

- 1 按并选择要修正的白平衡。
- 2 使用前拨盘选择曝光轴，使用后拨盘更改曝光值。

A轴补偿(红色到蓝色)

沿+方向移动横条可强调红色调，沿-方向移动横条可强调蓝色调。

G轴补偿(绿色到品红色)

沿+方向移动横条可强调绿色调，沿-方向移动横条可强调品红色调。



注意事项

- 要查看修正后的白平衡，请按。这时会显示采用当前白平衡设定所拍摄的示例图像。
- 要在所有白平衡模式中设定同样的白平衡，请使用[所有影像WB补偿]（第105页）。

减轻照相机晃动(影像防抖)

您可以减轻在低光亮条件拍摄或高倍率拍摄时可能会发生的照相机晃动量。当您半按下快门按钮时, 图像防抖启动。

1 按 \odot 按钮并选择影像防抖。

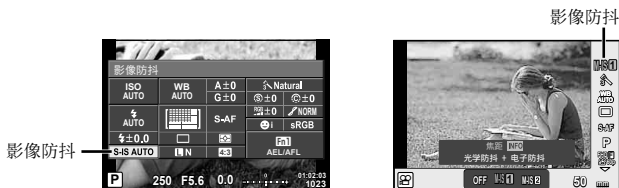

2 使用前拨盘选择一项并按 \odot 按钮。

静止图像	OFF	静止图像防抖 关	关闭影像防抖。
	S-IS1	全方位防抖	打开影像防抖。
	S-IS2	垂直防抖	影像防抖仅应用于垂直(\updownarrow)照相机晃动。
	S-IS3	水平防抖	影像防抖仅应用于水平($\leftarrow\rightarrow$)照相机晃动。用于以垂直方位持拿照相机并水平方向移动照相机时。
	S-IS AUTO	自动防抖	照相机检测摇摆方向并应用适当的图像防抖。
视频	OFF	动画防抖 关	关闭影像防抖。
	M-IS1	全方位防抖	照相机同时使用传感器光学防抖(VCM)和电子校正。
	M-IS2	全方位防抖	照相机仅使用传感器光学防抖(VCM)校正。不使用电子校正。

选择焦距(Micro Four Thirds/Four Thirds规格镜头除外)

当使用Micro Four Thirds或Four Thirds规格镜头以外的其它镜头进行拍摄时, 使用焦距信息可减轻照相机晃动。

- 选择[影像防抖], 按**INFO**按钮, 使用 \leftarrow 选择焦距, 然后按 \odot 。
- 在8 mm和1000 mm之间选择焦距。
- 选择与镜头上所标示值最相近的值。

注意

- 影像防抖无法纠正照相机的过度晃动或快门速度设为最慢时发生的照相机晃动。此时, 建议使用三脚架。
- 使用三脚架时, 将[影像防抖]设为[OFF]。
- 配合影像防抖功能开关使用镜头时, 优先级将分配给镜头端设定。
- 当优先镜头侧图像防抖并且照相机侧设为[S-IS AUTO]时, 将使用[S-IS1]取代[S-IS AUTO]。
- 影像防抖开启时, 可能会发出操作音或振动。











连拍/使用自拍定时器

保持全按快门按钮可拍摄一系列照片。或者，您可使用自拍定时器拍摄图像。

1 按  按钮选择  (连拍/自拍定时器)。





2 使用前拨盘选择一项并按  按钮。

 单拍	每按快门按钮一次，拍摄一张图像(一般拍摄模式、单帧拍摄)。
 高速连拍	全按快门按钮期间，照相机将以每秒约10张(fps)的速度拍照。在每一串连拍中，对焦、曝光和白平衡固定使用拍摄第一张照片时的值。
 低速连拍	全按快门按钮期间，照相机将以每秒约5张(fps)的速度拍照。对焦和曝光根据为[AF模式](第51页)和[AEL/AFL](第110页)选择的选项固定不变。
 12秒定时自拍	半按快门按钮时进行对焦，全按时启动定时器。首先，自拍定时器指示灯会亮起约10秒钟，然后闪烁约2秒钟后再拍照。
 2秒定时自拍	半按快门按钮时进行对焦，全按时启动定时器。自拍定时器指示灯会闪烁约2秒钟，然后拍照。
 自定义自拍定时器	按INFO按钮设定  定时器、[拍摄张数设定]、[间隔时间]和[每帧自动对焦]。 使用< >选择一个设定，然后使用前拨盘()调整设定。 如果[每帧自动对焦]设为[开]，拍摄每一帧图像前会自动对焦。
 快门减震[+]	在连拍和自拍定时器模式(第59页)拍摄中，可减少操作快门引起的轻微照相机抖动。
 静音[♥]	在连拍和自拍定时器模式(第59页)下，拍摄中不会记录快门声音。
 高分辨率拍摄	拍摄较高分辨率的静止图像(第60页)。

注解

- 要取消已启动的自拍定时器，请按▽。

注意



- 当您使用  时，拍摄中将不显示确认图像。拍摄结束之后将再次显示图像。当您使用  时，将显示当前拍摄的图像。
- 连拍的速度根据您使用的镜头和变焦镜头的对焦而异。
- 在连拍过程中，如果电池因电量不足而显示为闪烁状态，照相机即停止拍摄并开始将所拍图像保存到插卡中。根据剩余电池电量的多少，照相机可能无法保存全部图像。
- 将照相机固定在三脚架上进行定时拍摄。
- 使用自拍定时器时，如果站在照相机前面按快门按钮，所拍照片可能失焦。

拍摄时快门按钮操作不造成振动影响(快门减震 [♦])

为防止操作快门时的微小颤动造成照相机晃动，请使用电子前幕帘快门进行拍摄。

使用显微镜头或超远摄镜头拍摄时，要使用这种快门方式。



可在  拍摄菜单2的[快门减震[♦]]中更改从完全按下快门按钮至释放快门的时间。设为[关]可隐藏此设置项。(第95页)

- 1 按  按钮选择  (连拍/自拍定时器)。
- 2 使用前拨盘选择标有♦的一项并按  按钮。
- 3 进行拍摄。
 - 达到设定的时间时，快门会释放，从而完成图像拍摄。

拍摄时不发出快门声音(静音[♥])

在不适合出现快门声音的情况下，拍摄时可以不发出快门声音。使用电子前帘和后帘快门进行拍摄，可像快门减震拍摄时一样，减少操作快门引起的轻微照相机抖动。

可在  拍摄菜单2的[静音[♥]]中更改从完全按下快门按钮至释放快门的时间。设为[关]可隐藏此设置项。(第95页)

- 1 按  按钮选择  (连拍/自拍定时器)。
- 2 使用前拨盘选择标有♥的一项并按  按钮。
- 3 进行拍摄。
 - 释放快门时，显示屏画面会片刻变暗。没有快门声音发出。

注意

- 如果被摄主体在移动，则可能导致图像扭曲。
- 如果被摄主体大幅移动，或者在荧光灯照明下拍摄，图像中的被摄主体可能会出现忽隐忽现的情况，从而使图像发生扭曲。

拍摄更高分辨率的静止图像(高分辨率拍摄)

拍摄静止主体时，可以拍摄更高分辨率的图像。高分辨率图像通过移动图像传感器多次拍摄而成。请将照相机固定在三脚架或类似物体上进行拍摄。

可在 \odot 拍摄菜单2的[高分辨率拍摄]中更改从完全按下快门按钮至释放快门的时间。设为[关]可隐藏此设置项(第95页)。设为高分辨率拍摄后，可以使用画质模式(第61页)选择高分辨率拍摄画质。

- 1 按 \odot 按钮选择 \square/\odot (连拍/自拍定时器)。
- 2 使用前拨盘选择 \square ，然后按 \odot 按钮。
- 3 进行拍摄。
 - 如果照相机不稳， \square 将闪烁。请待不闪烁时再进行拍摄。

注意

- 画质固定为S/F。
- 画质设为RAW+JPEG时，照相机先保存单张RAW图像(扩展名“.ORI”)，然后再将其合并为高分辨率拍摄的图像。合并前的RAW图像仅能在本照相机附带的软件上播放。
- 在荧光灯等照明条件下拍摄时，画质可能变差。
- [影像防抖]设为[关]。

设定图像宽高比

您可在拍照时更改宽高比(水平垂直比)。您可根据偏好将宽高比设为[4:3] (标准)、[16:9]、[3:2]、[1:1]或[3:4]。

- 1 按 \odot 按钮并选择一个宽高比。
- 2 使用前拨盘选择一个宽高比，然后按 \odot 按钮。

注意

- JPEG图像将裁剪至所选宽高比；但RAW图像不会被裁剪，只在保存时附带所选宽高比信息。
- 播放RAW图像时，所选宽高比将用一个方框表示。

选择画质(静止图像画质模式)

可以设定静止图像的画质模式。选择一个适用画质(例如,可在电脑上处理,用于网站上等)。

1 按 \odot 按钮选择静止图像的画质模式。



静止图像画质模式

2 使用 \triangleleft / \triangleright 选择一项,然后按 \odot 按钮。

从JPEG (**L**F、**M**N和**S**N)与RAW模式中选择。选择JPEG+RAW选项,则每次拍摄时会同时记录JPEG和RAW图像。JPEG模式结合了图像尺寸(**L**、**M**和**S**)和压缩比率(SF、F、N和B)。

如要选择**L**F/**M**N/**M**N/**S**N外的组合,请在自定义菜单中更改

[画质设定] (第105页)设定。

设为高分辨率拍摄(第60页)后,可在**S**L**F**和**S**L**F**+RAW间进行选择。

RAW图像数据

该格式(扩展名“.ORF”)用于存储未处理的图像数据以供今后处理。RAW图像数据无法使用其它照相机或软件查看,且RAW图像无法选来打印。RAW图像的JPEG副本可使用本照相机创建。☞“编辑静止图像”(第96页)

选择画质(视频画质模式)

设定适合使用目的的视频画质模式。

- 1 将模式拨盘设为.
- 2 按 \odot 按钮显示 Live 实时控制，使用后拨盘选择视频画质模式。



视频画质模式

- 3 使用前拨盘选择一项。
 - 要更改画质模式设定，按**INFO**按钮，然后使用后拨盘更改设定。

记录模式	应用情况	可更改的设定
MOV  FHD  30p (全高清精细30p) *1	拍摄剪辑(第42页)	流畅度 拍摄时间
MOV  FHD  60p (全高清精细60p) *1	设定1	流畅度
MOV  FHD  60p (全高清超精细60p) *1	设定2	流畅度
MOV  FHD  30p (全高清精细30p) *1	设定3	流畅度
MOV  FHD  30p (全高清无帧间压缩30p) *1*3	设定4	流畅度
MOV  FHD  30p (全高清精细30p) *1	自定义	视频类型、具体设定、快慢镜头拍摄
HD (1280×720, Motion JPEG) *2	适用于在电脑上播放或 编辑	—
SD (640×480, Motion JPEG) *2	适用于在电脑上播放或 编辑	—

*1 文件格式：MPEG-4 AVC/H.264。文件大小最大可达4GB。单个视频最长可达29分钟。

*2 文件大小最大可达2GB。

*3 All-Intra指记录时不进行帧间压缩的视频。该格式的视频适合编辑，不过因为压缩比率较低，所以数据尺寸相对较大。

- 视频输出设定为PAL制式时，30p的帧速率将变为25p，60p的帧速率将变为50p。
- 根据所使用插卡类型的不同，记录有可能在达到最大长度之前结束。

- 4 按 \odot 按钮保存更改。

使用闪光灯(闪光摄影)

您可以根据需要手动设定闪光灯。闪光灯可用于在多种拍摄条件下进行闪光摄影。

1 取下闪光灯的热靴，将闪光灯安装至照相机。

- 将闪光灯完全插入，直至其接触到热靴后部并稳固到位时为止。

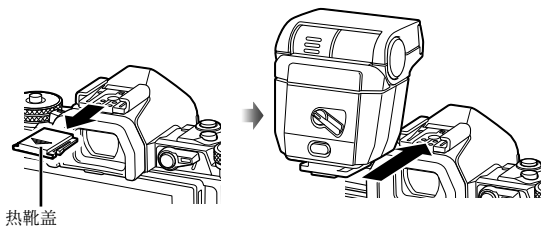

2

拍摄

改变闪光灯方向

可变动闪光灯的垂直和水平方向。还可以利用闪光折射来拍摄。

注意

- 请注意，使用闪光折射，可能出现闪光强度不足的情况。

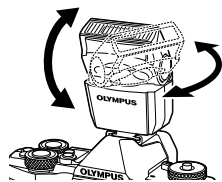

卸下闪光灯

若要卸下闪光灯，请按UNLOCK开关。

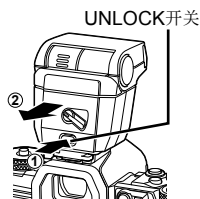

2 将闪光灯ON/OFF开关拨到ON位置，开启照相机。

- 不使用闪光灯时，将该开关拨回OFF位置。

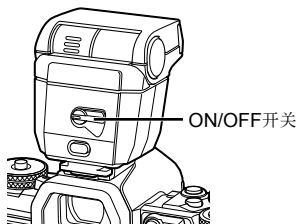

3 按 \odot 按钮，选择闪光模式。



闪光选择

2

拍摄

4 使用前拨盘选择一项，然后按 \odot 按钮。

- 可用选项及其显示顺序根据拍摄模式的不同而异。☞“各拍摄模式可设定的闪光模式”（第65页）

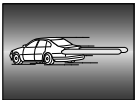
AUTO	自动闪光	在低光或逆光的拍摄条件下，闪光灯会自动闪光。
⚡	强制闪光	在任何光线条件下闪光操作都可以进行。
☹	不闪光	闪光灯不闪光。
👁/⚡/👁	红眼减轻闪光	使用此功能可减轻红眼现象。在 S 和 M 模式下，闪光灯始终闪光。
⚡SLOW	慢速同步(第1帘幕)	使用较慢的快门速度增亮灰暗的背景。
👁SLOW	慢速同步(第1帘幕) / 红眼减轻闪光	慢速同步与减轻红眼相结合。
⚡SLOW2/ 2nd Curtain	慢速同步(第2帘幕)	闪光灯在快门即将关闭之前闪光，以在移动光源后创建光轨效果。 
⚡FULL、 ⚡1/4等	手动	适于喜欢手动操作的用户。若按 INFO 按钮，您可以使用拨盘来调整闪光级别。

注意

- 在[👁/⚡/👁 (红眼减轻闪光)]中，快门在预闪约1秒后释放。拍摄结束前切勿移动照相机。
- [👁/⚡/👁 (红眼减轻闪光)]在某些拍摄条件下可能效果不明显。
- 当闪光灯发光时，快门速度可设定为1/250秒或更慢。使用强制闪光拍摄明亮背景下的被摄对象时，图像背景可能会出现曝光过度现象。

各拍摄模式可设定的闪光模式

拍摄模式	LV超级控制 制面板	闪光选择	闪光时间	闪光条件	快门速度 限制
P/A		自动闪光	第1帘幕	在黑暗/逆光条件 下自动闪光	1/30秒- 1/250秒*
		自动闪光 (减轻红眼)			
		强制闪光		始终闪光	30秒- 1/250秒*
		不闪光	—	—	—
		慢速同步(减轻红眼)	第1帘幕	在黑暗/逆光条件 下自动闪光	60秒- 1/250秒*
		慢速同步(第1帘幕)			
		慢速同步(第2帘幕)	第2帘幕		
SM		强制闪光	第1帘幕	始终闪光	60秒- 1/250秒*
		强制闪光 (减轻红眼)			
		不闪光	—	—	—
		强制闪光/慢速同步 (第2帘幕)	第2帘幕	始终闪光	60秒- 1/250秒*

• **AUTO**模式下仅可选择或.

* 使用另售的外置闪光灯时为1/250秒。

最小范围

镜头可能将阴影投射到靠近照相机的被摄对象上，从而导致渐晕或者即使在最小闪光输出时也将过亮。

镜头	发生渐晕的近似距离
17mm f1.8	0.25 m
25mm f1.8	0.25m
45mm f1.8	0.5m
12-50mm EZ	0.35m
12-40mm PRO	0.6m 0.3m (焦距: 16mm或更大)
40-150mm	0.5m

• 外接闪光灯可用于防止渐晕。若要防止照片过曝，请选择模式**A**或**M**并选择高f值，或降低ISO感光度。

调整闪光输出(闪光校正)

若感觉被摄对象曝光过度, 或即使图像其它部分的曝光正好合适也感觉曝光不足, 您可调整闪光输出。

1 按 \odot 按钮并选择一个闪光校正项目。



2 使用前拨盘选择闪光补偿值并按 \odot 按钮。

注意

- 当用于外接闪光灯的闪光控制模式设为MANUAL时, 该设定无效。
- 使用外接闪光灯对闪光校正所作的更改将添加至使用照相机对其所作的更改中。

指定按钮功能(按钮功能)

保存已分配给按钮的功能选项。此选项相当于 \odot 自定义菜单 \odot B。

有关可指定的功能, 请参阅下列的表格。可用选项根据按钮的不同而异。

1 按 \odot 按钮选择按钮功能。



2 使用前拨盘选择一个项目并按 \odot 按钮。

按钮功能项目

[Fn] 功能 / **[Fn2]** 功能 / **[Fn3]** 功能 / **[Fn4]** 功能 / **[\odot]** 功能*1 / **[\odot]** 功能 / **[▶]** 功能 / **[▼]** 功能 / **[\odot]** 功能 ([自定义功能]*2 / **[$\bullet\bullet\bullet$]***3) / **[B-Fn1]** 功能*4 / **[B-Fn2]** 功能*4 / **[L-Fn]** 功能*5

*1 在 \odot 模式下不可用。



*2 将功能指定给每个 Δ ∇ \triangleleft \triangleright 。

*3 选择AF焦点。

*4 选择为另售电池盒(HLD-8)上的按钮指定的功能。

*5 选择为某些镜头上的按钮指定的功能。

	调整曝光补偿。
 ISO /  WB	使用前拨盘调节ISO感光度，并使用后拨盘调节白平衡。
 WB /  ISO	使用前拨盘调节白平衡，并使用后拨盘调节ISO感光度。
AEL/AFL	AE锁定或AF锁定。该功能根据[AEL/AFL]设定的不同而变化。当选择了AEL时，按该按钮一次即可锁定曝光，并在显示屏上显示[AEL]。再次按该按钮可取消锁定。
 REC	按下该按钮可记录动画。
 (预览)	按住该按钮时光圈将缩小为所选值。如果在自定义菜单中对  [锁定]选择[开]，则即便松开该按钮，光圈仍保持为所选值。
 (白平衡锁定)	按下该按钮时照相机将测量白平衡(第56页)。
 (对焦点)	选择AF焦点。
 原始设定	按下该按钮可选择使用  原始设定保存的AF焦点位置(第100页)。再次按该按钮则会返回AF焦点模式。若选择默认位置后关闭照相机，默认位置将会重置。
MF	按下该按钮可选择手动对焦模式。再次按该按钮则可恢复之前所选的AF模式。
RAW 	按下该按钮可在JPEG和RAW+JPEG记录模式之间进行切换。
 TEST (测试影像)	按该按钮时拍摄的图像将在显示屏中显示，但不会记录到存储卡。
我的设定 1—我的设定 4	当按下按钮时切换注册的我的设定。再次按下按钮返回。不管模式拨盘的位置如何，拍摄模式均变化。
	安装了防水罩时，该按钮可用于在  和  之间进行选择。按住该按钮可返回前一模式。如果您将此功能指定到一个按钮，当使用具有电动变焦功能的镜头时在  和  之间切换将自动设定镜头到WIDE端或TELE端。
Live 实时指南	按下该按钮可显示实时指南。
 (数码远摄转换器)	按下该按钮可开启或关闭数码变焦。
 (梯形失真补偿)	再次按该按钮会显示梯形失真补偿选项，再按将保存更改并退出。要继续正常拍摄，按住该选定按钮。
Q (放大)	按下按钮显示放大框。再按一下放大图像。长按按钮关闭放大框。

峰值	每按一下按钮切换显示屏为显示/不显示。显示峰值时，直方图和高亮/阴影显示不可用。 使用峰值时，可按 INFO 按钮更改颜色和凸出显示。
AF停止	停止自动对焦。
	选择连拍或自拍定时器选项。
	选择闪光模式。
HDR	切换到使用保存设定的HDR拍摄。
包围拍摄	使用保存的设定打开BKT拍摄。
多功能	按下按钮调用选择的多功能*。切换调用的功能时，转动拨盘同时按下按钮。👉“多功能按钮”（第68页）
 锁定（触摸屏锁定）	长按按钮启用和禁用触摸屏操作。
电动变焦	当使用具有电动变焦功能的镜头时，在按下按钮之后，使用箭头进行变焦操作。
 （显示屏切换）	按该按钮可在显示预览/隐藏预览间切换。如禁用眼睛传感器，则可在显示屏显示和EVF显示间切换。
 水平尺显示	按下按钮显示水平尺，再按一下关闭水平尺。水平尺在[内置EVF 类型]中设定[类型 1]或[类型 2]时可用。

* 多功能：👉（高光&阴影控制），👉（色彩创造），👉（ISO感光度/白平衡），👉（白平衡/ISO感光度），👉（放大），👉（图像宽高比）

■多功能按钮(多功能)

当在取景器中构图时，您可使用多功能按钮快速调节设定。在默认设定下，**Fn2**按钮被指定为多功能按钮。

选择一个功能

1 按住已指定多功能的按钮并旋转拨盘。

- 屏幕上显示菜单。



2 继续旋转拨盘以选择所需功能。

- 选择好所需功能后松开按钮。

使用多功能选项

按已指定多个功能的按钮。屏幕上显示选项选择对话框。

[Q]指定到Fn2按钮

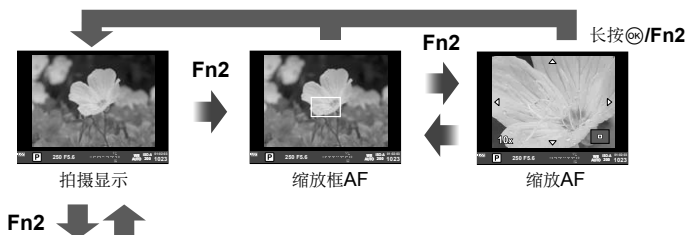

其他选项指定到Fn2按钮



功能	前拨盘 (⊙)	后拨盘 (⊙)
[☰] (高光和阴影控制) (第52页)	高光控制	阴影控制
[⊙] (色彩创造) (第52页)	色调	彩度
[ISO] (ISO感光度/白平衡)* (第54、55页)	ISO感光度	白平衡模式
[WB] (白平衡/ISO感光度)* (第54、55页)	白平衡模式	ISO感光度
Q (超级点AF) (第50页)	缩放框AF：曝光补偿 缩放AF：拉近或推远	
[⊞] (照片比例设定) (第60页)	选择一个选项	

* 通过[多功能设定] (第103页)选择进行显示。

处理选项(影像模式)

选择一种影像风格并对对比度、清晰度和其它参数逐个进行调整(第69页)。对每种影像模式的更改将分开存储。

1 按 按钮并选择影像模式。



影像模式



影像模式

2 使用前拨盘选择一个项目并按 按钮。

 i-Enhance	产生适合场景的更精美效果。
 Vivid	产生鲜艳的色彩。
 Natural	产生自然的色彩。
 Muted	产生单一的色调。
 Portrait	产生美丽的皮肤色调。
 黑白	产生黑白色调。
 自定义	选择一种影像模式，设定参数，然后注册设定。
 完美肖像	产生平滑肤色。不能与包围拍摄一起使用或在拍摄动态影像时使用。
 色彩创造	产生用颜色创建器(第52页)设置的颜色。
 浓郁色调效果	选择一种创意拍摄并选择所需效果。  “创意拍摄类型”(第30页)
 柔焦效果	
 淡化及增亮色调效果	
 柔光效果	
 照片怀旧颗粒效果	
 针孔相机效果	
 立体效果	
 负片冲印效果	
 柔和怀旧	
 戏剧效果	
 线框效果	
 水彩画	
 古典	
 部分取色*	

* 使用  选择部分取色后，按 **INFO** 按钮显示色环。

微调清晰度(清晰度)

在[影像风格] (第70页)设定中, 可单进行清晰度微调并保存更改。

- 1 按 **OK** 并选择清晰度。
- 2 使用前拨盘调整清晰度。

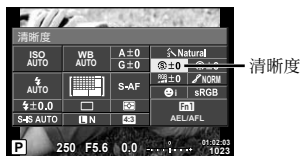

微调对比度(对比度)

在[影像风格] (第70页)设定中, 可单进行对比度微调并保存更改。

- 1 按 **OK** 并选择对比度。
- 2 使用前拨盘调整对比度。



微调彩度(饱和度)

在[影像风格] (第70页)设定中, 可单进行彩度微调并保存更改。

- 1 按 **OK** 并选择彩度。
- 2 使用前拨盘调整彩度。



微调色调(灰阶)

在[影像风格] (第70页)设定中, 可单进行色调微调并保存更改。

- 1 按 \odot 并选择色调。
- 2 使用前拨盘调整色调。



AUTO:自动	将图像分为一个个细部, 单独调整每个细部的亮度。这对于包含白色太亮或黑色太暗等大对比度区域的图像很有效。
NORM:标准	一般情况下使用[标准]模式。
HIGH:亮键	适于明亮被摄对象的灰阶。
LOW:暗键	适于较暗被摄对象的灰阶。

■ 对黑白图像应用创意拍摄效果(黑白滤光镜)

在[影像风格] (第70页)的黑白设定中, 可以预先添加并保存创意拍摄效果。由此创建的黑白图像中, 符合创意拍摄颜色的颜色变亮, 补色变暗。

- 1 按 \odot 并选择[影像风格]。
- 2 选择[黑白], 然后选择[黑白滤光镜]。



N:本色	创建普通的黑白图像。
Ye:黄色	清晰地勾画出蓝天和白云。
Or:橙色	略微突出蓝天和日落的色彩。
R:红色	着重强调蓝天的色彩和红叶的亮度。
G:绿色	着重强调红唇和绿叶的色彩。

■ 调整黑白图像的色调(图像色调)

可在[影像风格] (第70页)中设定和保存所拍黑白图像的色调。

- 1 按 \odot 并选择[影像风格]。
- 2 选择[黑白], 然后选择[色调]。



N:本色	创建普通的黑白图像。
S:褐色	棕褐色
B:蓝色	淡蓝色
P:紫色	淡紫色
G:绿色	淡绿色

设定颜色再现格式(色彩空间)

可以选择某一格式, 确保在显示屏或通过打印机生成拍摄图像时, 准确再现色彩。此选项相当于 \mathcal{A} 自定义菜单 \mathcal{A} 中的[色彩空间]。

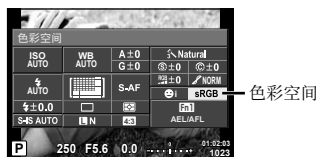

- 1 按 \odot 并选择色彩空间。
- 2 使用前拨盘选择色彩格式。



sRGB	此为国际电工委员会(IEC)规定的RGB色彩空间标准。正常情况下, 使用[sRGB]作为标准设定。
AdobeRGB	此为Adobe Systems规定的标准。要正确输出图像, 需要使用与之兼容的软件和硬件(例如, 显示器和打印机等)。

视频声音选项(记录有声视频)

拍摄视频时，可以设定记录声音。



- 1 将模式拨盘转到 ，然后按  按钮选择一个视频声音。



动态影像声音

- 2 使用前拨盘切换ON/OFF并按  按钮。

注意

- 在视频中录音时，可能会记录镜头和照相机操作的声音。根据需要，您可以通过将[AF模式]设为[S-AF]进行拍摄，或者减少按下按钮的次数来减少此类声音。
- 在  (立体效果)模式下不能记录声音。
- 记录有声视频设为[OFF]时，会显示 。

将效果添加至视频

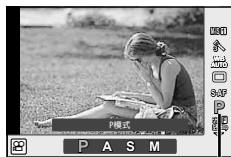

您可创建应用了静止画摄影模式可用效果的视频。将模式拨盘设为  即可启用这些设定。

- 1 将模式拨盘设为 ，按  按钮，然后使用后拨盘选择一个拍摄模式。



拍摄模式

- 2 使用前拨盘选择一个拍摄模式，然后按  按钮。

P	根据被摄对象的亮度自动设定最佳光圈。
A	通过设定光圈更改背景描述。使用后拨盘()调节光圈。
S	选择快门速度影响被摄对象的呈现方式。使用后拨盘调节快门速度。快门速度可设为1/30秒至1/8000秒之间的值。
M	光圈和快门速度都由您控制。使用前拨盘()选择光圈，用后拨盘()选择快门速度，选择范围为1/30秒到1/8000秒。感光度可在ISO 200至6400范围内手动设定；自动ISO感光度控制不可用。

注意

- 允许的最低快门速度随视频画质的流畅度而定。
- 照相机过度晃动时无法进行防抖。
- 照相机内部变热时，将会自动停止拍摄以保护照相机。
- 对于某些创意拍摄，[C-AF]操作受限。
- 建议使用Class 10或更快速度的SD插卡记录视频。

3 播放

播放期间的信息显示

播放图像信息

3 播放

简化显示

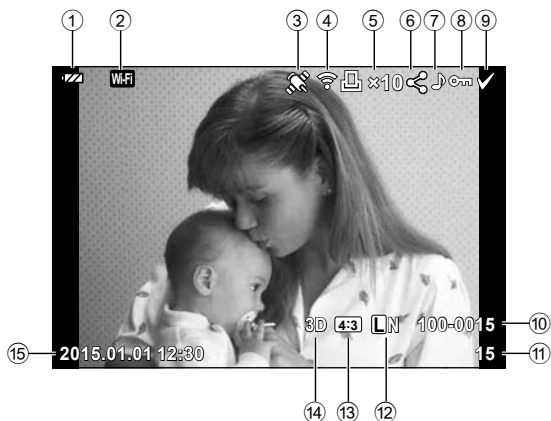

全部显示

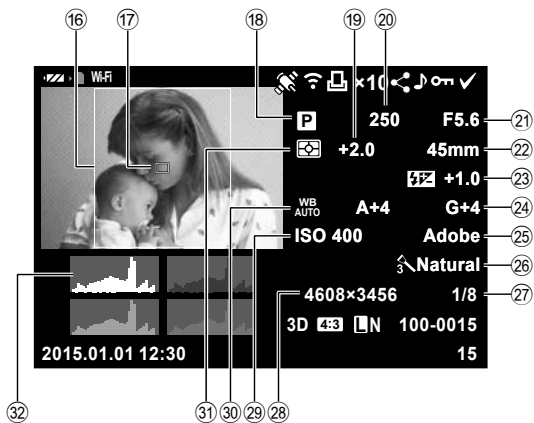

- | | | | |
|--------------------------------|-----------|----------------|---------|
| ① 电池检查 | 第17页 | ⑩ 宽高边界 | 第60页 |
| ② 无线LAN连接 | 第118—123页 | ⑪ AF焦点 | 第48页 |
| ③ 包括GPS信息 | 第121页 | ⑫ 拍摄模式 | 第23—40页 |
| ④ Eye-Fi上传完毕 | 第109页 | ⑬ 曝光补偿 | 第47页 |
| ⑤ 打印预约
打印数 | 第129页 | ⑭ 快门速度 | 第34—37页 |
| ⑥ 分享预订 | 第82页 | ⑮ 光圈值 | 第34—37页 |
| ⑦ 录音 | 第82页 | ⑯ 焦距 | 第137页 |
| ⑧ 保护 | 第81页 | ⑰ 闪光校正 | 第66页 |
| ⑨ 已选图像 | 第82页 | ⑱ 白平衡补偿 | 第56页 |
| ⑩ 文件编号 | 第106页 | ⑲ 色彩空间 | 第106页 |
| ⑪ 图像编号 | 第87页 | ⑳ 影像模式 | 第70页 |
| ⑫ 记录模式 | 第87页 | ㉑ 压缩比率 | 第116页 |
| ⑬ 宽高比 | 第60页 | ㉒ 像素数 | 第105页 |
| ⑭ 3D图像 | 第28页 | ㉓ ISO感光度 | 第54页 |
| 临时保存用于PHOTO STORY
的图像 | 第33页 | ㉔ 白平衡 | 第55页 |
| ⑮ 日期和时间 | 第18页 | ㉕ 测光模式 | 第54页 |
| | | ㉖ 直方图 | 第22页 |

切换信息显示

在播放期间，可以按**INFO**按钮切换显示的信息。

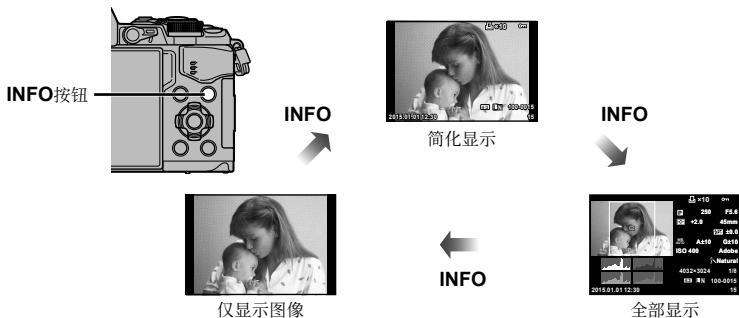

查看照片和视频

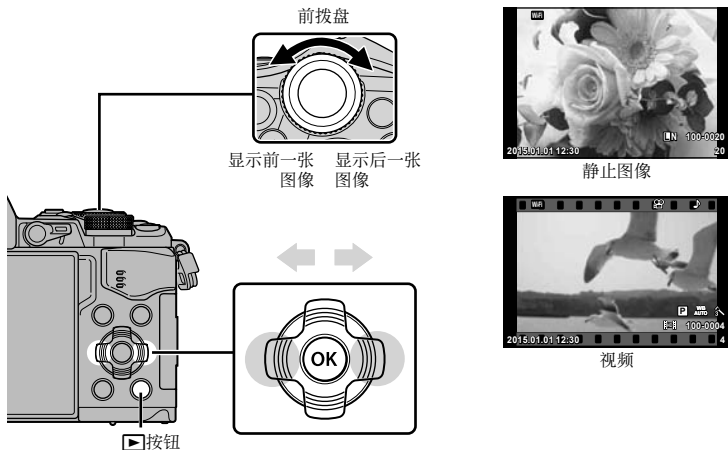

1 按 按钮。

- 将显示最新的照片或视频。
- 使用前拨盘 () 或箭头按钮选择所需的照片或动态影像。
- 半按快门按钮返回拍摄模式。



后拨盘 ()	放大 () / 索引 ()
前拨盘 ()	前一张 () / 后一张 () 在放大回放中，操作也可用。
箭头按钮 (   )	单张播放：后一张 () / 前一张 () / 播放音量 ( ) 近距播放：滚动图像 在按 INFO 按钮近距播放期间，您可以显示后一张 () 或前一张 ()。 索引 / 我的剪辑 / 日历播放：高亮显示图像
Fn1	显示放大框。使用触摸操作设置框的位置并按 Fn1 放大。要取消，按 Fn1 。
INFO	查看图像信息
<input checked="" type="checkbox"/>	选择影像 (第82页)
Fn2	保护图像 (第81页)
	删除影像 (第81页)
	查看菜单 (在日历播放中，按该按钮可退出单张播放)

索引显示/日历显示



- 在单帧播放时，将后拨盘转到  可进行索引播放。继续转动可播放“我的剪辑”，再继续转动可进行日历播放。
- 旋转后拨盘到  回到单帧播放。



*1 如果创建了一个或多个我的剪辑，这些剪辑将显示在此处(第42页)。

查看静止图像





近距播放

在单帧播放中，将后拨盘转到  可放大图像。转到  可返回到单帧播放。



旋转

选择是否旋转照片。

- 1 播放照片并按 。
- 2 选择[旋转]并按 。
- 3 按  逆时针旋转图像，按  则顺时针旋转图像；每按一次该按钮，图像旋转一次。
 - 按  保存设定并退出。
 - 旋转后的图像以当前方位保存。
 - 视频、3D照片和受保护图像无法进行旋转。

幻灯片放映

本功能可以连续播放存储在插卡内的图像。

- 1 在播放过程中按 **OK**，然后选择 **[E]**。



- 2 调整设定。

开始	开始幻灯片放映。从当前图像开始按顺序显示图像。
BGM	设定[Joy]或将BGM设为[关]。
逐张	设定执行幻灯片放映的类型。
幻灯片回放间隔	从2至10秒选择每张幻灯片显示的时间长度。
视频回放间隔	选择[全部]可在幻灯片放映中回放全时长的视频剪辑，选择[短]则仅回放每个剪辑的开始部分。

- 3 选择[开始]并按 **OK**。
 - 幻灯片将开始放映。
 - 按 **OK** 可停止幻灯片放映。

音量

幻灯片放映期间按 **Δ** **▽** 可调整照相机扬声器的整体音量。在显示音量调节指示时按 **◀▶** 可调整随照片或视频所记录的声音与背景音乐之间的平衡。

注解

- 可以将[Joy]更改为不同的BGM。将从Olympus网站下载的数据记录到插卡中，在执行步骤2时从[BGM]选择[Joy]，然后按 **▶**。访问以下网站以下载数据。
<http://support.olympus-imaging.com/bgmdownload/>

音量

在单张播放和视频播放期间按 **Δ** 或 **▽** 可调节音量。



观看视频

选择一个视频并按 \odot 按钮显示播放菜单。选择[动画]并按 \odot 按钮开始播放。使用 $\triangleleft/\triangleright$ 可快进和快退。再次按 \odot 按钮可暂停播放。暂停播放时，使用 \triangle 可查看第一帧，使用 ∇ 可查看最后一帧。使用 $\triangleleft/\triangleright$ 或前拨盘(\odot)可查看前面和后面的帧。按MENU按钮可结束播放。



对于4 GB或更大尺寸的视频

对于文件尺寸超过4 GB的视频，按 \odot 显示以下菜单。

- [从头开始播放]： 从头到尾播放分割的视频
- [动画]： 单独播放文件
- [删除整部短片 Ⓜ]： 删除分割视频的所有部分
- [删除1张]： 单独删除每个文件

注意

- 建议您使用附带的PC软件在电脑上播放视频。首次启动软件之前，请将照相机连接至电脑。

保护图像

保护图像不被误删。显示一张您想要保护的图像并按 \odot 显示播放菜单。选择[On]并按 \odot ，然后按 \triangle 或 ∇ 可保护图像。受保护的图像用 On （保护）图标表示。按 \triangle 或 ∇ 可取消保护。

On （保护）图标



您也可保护多张所选图像。

Ⓜ “选择图像([预约分享选定]、 On)、[删除所选张]” (第82页)

注意

- 即使图像处在被保护的状态下，格式化插卡仍可删除全部图像。

删除图像

显示您想删除的图像，然后按 Ⓜ 。选择[执行]并按 \odot 按钮。

您可通过更改按钮设定来不经确认就删除图像。 Ⓜ [快速删除] (第106页)

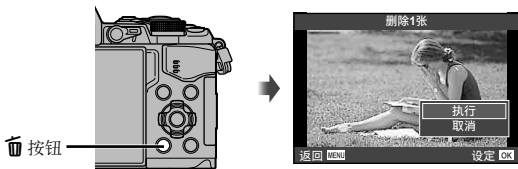

对图像设定传输预约([预约分享])

可以提前选择要传输到智能手机的图像。还可仅浏览预约分享的图像。播放要传输的图像时，按 \odot 可显示播放菜单。选择[预约分享]并按 \odot 后，按 Δ 或 ∇ 可对图像设置预约分享并显示 \checkmark 。要取消预约分享，按 Δ 或 ∇ 。

可以提前选择要传输的图像，一次性设定预约分享。按 \odot “选择图像([预约分享选定]、[On]、[删除所选张])”（第82页），“将图像传输到智能手机”（第120页）

注意

- 可对200帧图像设置预约分享。
- 分享指示不能包含RAW图像或Motion JPEG (H264或H265)视频。

选择图像([预约分享选定]、[On]、[删除所选张])

可选择多张图像以进行[预约分享选定]、[On]或[删除所选张]。

在索引显示画面中按 \checkmark 按钮(第79页)选择一张图像;图像上随即会显示 \checkmark 图标。再次按 \checkmark 按钮可取消选择。

按 \odot 显示菜单，然后从[预约分享选定]、[On]或[删除所选张]中进行选择。



音频记录

在当前照片中添加一个音频记录(最长30秒)。

1 显示您想添加音频记录的图像，然后按 \odot 。

- 音频记录不适用于受保护的图像。
- 播放菜单中也提供了音频记录选项。

2 选择 \downarrow 并按 \odot 。

- 若不添加记录而直接退出，请选择[取消]。

3 选择 \downarrow 开始，然后按 \odot 开始记录。

- 若要中途停止记录，请按 \odot 。

4 按 \odot 结束记录。

- 带有音频记录的图像以 \downarrow 图标标识。
- 若要删除记录，请在步骤3中选择[删除]。



使用触摸屏

您可以使用触摸屏来操纵图像。



■ 全画面播放

查看其它图像

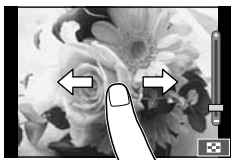
- 向左滑动手指可查看后一张图像，向右滑动则可查看前一张图像。





缩放播放

- 轻触画面可显示滑块和 。
- 向上或向下滑动变焦条可进行放大或缩小。
- 图像被放大时可使用手指滚动显示。
- 轻触  可显示索引播放。
- 再次轻触  可进行日历播放和“我的剪辑”播放。



■ 索引/我的剪辑/日历播放

下一页/上一页

- 向上滑动手指可查看下一页，向下滑动则查看上一页。
- 使用  或  可选择图像的显示数量。
- 轻触几次  回到单帧播放。

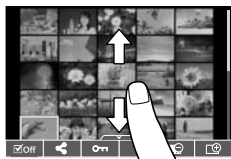





观看图像

- 轻触一张图像可进行全画面查看。

选择和保护图像

在单帧回放中，轻触画面以显示触摸菜单。然后就可以通过轻触触摸菜单中的图标来进行所需的操作。

	选择一张图像。您可选择多张图像并将它们一起删除。
	可设定要共享到智能手机上的图像。  “对图像设定传输预约([预约分享])” (第82页)
	保护一张图像。

注意

- 请勿使用指甲或其它尖锐物品触碰显示屏。
- 手套和显示屏盖可能会妨碍您操作触摸屏。

4 菜单功能

基本菜单操作

菜单包含实时控制无法显示的拍摄选项和播放选项，并可让您自定义照相机设定以方便使用。

	初级和基本拍摄选项
	高级拍摄选项
	播放和润饰选项
	自定义照相机设定(第100页) *
	照相机设定(例如, 日期和语言)

* 默认设定下不显示。

1 按MENU按钮显示菜单。



- 选择一个选项后指南将显示约2秒。
- 按INFO按钮可显示或隐藏指南。

2 使用△▽选择一个标签，然后按OK。

3 使用△▽选择一个项目，然后按OK显示所选项目的选项。



4 使用△▽高亮显示一个选项并按OK进行选择。

- 反复按MENU按钮可退出菜单。

注解

- 有关每个选项的默认设定，请参阅“菜单索引”（第152页）。

使用拍摄菜单1/拍摄菜单2



拍摄菜单 1

- 1 设定存储卡 (第85页)
- 重设/自定义设定 (第86页)
- 影像风格 (第87页)
- ◀ (第87页)
- 照片比例设定 (第60页)
- 数码增距功能 (第88页)
- 📷/📷/📷 (连拍/自拍定时器/间隔拍摄设置) (第58、88、89页)

拍摄菜单 2

- 2 包围拍摄 (第90页)
- HDR (第53页)
- 多次曝光 (第93页)
- 梯形失真补偿 (第94页)
- 快门减震 [📷]/静音[📷] (第95页)
- 高分辨率拍摄 (第95页)
- ⚡RC 模式 (第95页)

格式化插卡(设定存储卡)

初次使用前或在其它照相机或电脑中使用过后，必须使用本照相机对插卡进行格式化。

格式化插卡时，将会删除插卡上存储的所有数据，包括受保护的图像。

格式化使用过的插卡时，请确认该卡上没有仍想保留的图像。📷 “支持的插卡” (第132页)

- 1 在📷拍摄菜单 1中选择[设定存储卡]。
- 2 选择[格式化]并按Ⓞ。



- 3 选择[执行]并按Ⓞ。
 - 执行格式化。

删除所有图像(设定存储卡)

所有拍摄的图像将被删除。不会删除受保护的图像。

- 1 在📷拍摄菜单 1中选择[设定存储卡]。
- 2 选择[全部删除]并按Ⓞ。
- 3 选择[执行]并按Ⓞ。
 - 所有图像将被删除。



恢复到默认设定(重设)

照相机可轻松恢复到默认设定。

- 1 在 \mathbf{Q} 拍摄菜单 1 中选择[重设/自定义设定]。
- 2 选择[重设]并按 \odot 。
 - 高亮显示[重设]并按 \triangleright 可选择重设类型。若要重设时间、日期以及少数其它设定以外的所有设定，请高亮显示[完整]并按 \odot 。
 - \mathbf{I} “菜单索引”（第152页）
- 3 选择[执行]并按 \odot 。



保存喜好设定(自定义设定)

保存自定义设定

您可保存拍摄模式以外模式的当前照相机设定。在**P**、**A**、**S**和**M**模式中可调用保存的设定。

- 1 调整设定以便保存。
- 2 在 \mathbf{Q} 拍摄菜单 1 中选择[重设/自定义设定]。
- 3 选择所需目的地([我的设定 1]-[我的设定 4])并按 \triangleright 。
 - [登录]将出现在已保存设定的目的地([我的设定 1]-[我的设定 4])旁边。再次选择[登录]覆盖之前注册的设定。
 - 若要取消注册，选择[重设]。
- 4 选择[登录]并按 \odot 。
 - 可保存到自定义设定的设定 \mathbf{I} “菜单索引”（第152页）

使用自定义设定

将照相机设定为自定义设定选择的设定。

- 1 在 \mathbf{Q} 拍摄菜单 1 中选择[重设/自定义设定]。
- 2 选择所需的设定([我的设定 1]-[我的设定 4])并按 \odot 。
- 3 选择[执行]并按 \odot 。

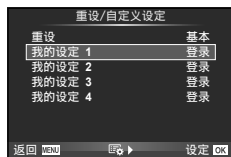

- 从菜单执行自定义设定时不会改变拍摄模式。
- 如果为自定义设定指定了一个按钮，可以直接按该按钮来执行自定义设定。通过此操作，拍摄模式将变为所存储的模式。
- 还可以将自定义设定指定给模式拨盘上的**ART**或**AUTO**档。

处理选项 (影像风格)

您可在[影像风格] (第70页)设定中个别调节对比度、清晰度和其他项目。对每种影像模式的更改将分开存储。

1 在拍摄菜单 1 中选择[影像风格]。



2 使用△▽选择一个选项并按Ⓞ。

3 按▶显示所选项的设定。

			M	C	
对比度	✓	✓	✓	✓	第71页
清晰度	✓	✓	✓	✓	第71页
彩度	✓	✓	—	✓	第71页
灰阶	✓	✓	✓	✓	第72页
效果 (i-Enhance, 设定增强级别)	✓	—	—	✓	—
黑白滤镜 (黑白)	—	—	✓	✓	第72页
色调 (黑白)	—	—	✓	✓	第73页

要点

- 可以减少菜单中显示的影像风格选项数量。
 [影像风格设定] (第102页)

注意

- 在[标准]以外的设定下对对比度所作的更改无效。

图像质量 (⏪)

选择图像质量。可为照片和视频选择不同的图像质量。这与实时控制中的[⏪]项目相同。 “选择画质 (静止图像画质模式)” (第61页)、“选择画质 (视频画质模式)” (第62页)

- 可以更改JPEG图像尺寸和压缩比率组合, 以及 **[M]** 和 **[S]** 像素数。[画质设定], [像素数]
 “组合使用动态影像尺寸和压缩率” (第116页)
- 可以更改动画压缩格式/流畅度组合、动画剪辑拍摄时间以及快慢镜头拍摄效果。 “短片规格设置” (第108页)

数码变焦(数码远摄转换器)

数码远摄转换器用于以超过当前缩放率的倍率进行放大。照相机保存中央裁剪部分。变焦约增加至2倍。

1 在 \mathcal{C} 拍摄菜单 1中将[数码增距功能]选为[开]。

2 显示屏中的视野将被放大两倍。

- 被摄对象将在其出现在显示屏中被记录。

注意

- 使用多次曝光时，在 \mathcal{M} 模式下或者在SCN模式下选择了 $\mathcal{3D}$ 、 \mathcal{M} 、 \mathcal{P} 、 \mathcal{A} 或 \mathcal{S} 时数码变焦不可用。
- 在 \mathcal{G} 模式下，当[电影效果]为[开]时，此功能不可用。
- 当显示RAW图像时，显示屏中的可视区域将以方框标识。
- AF对象消掉。

设定自拍定时器(\mathcal{C} / \mathcal{S})

您可定制定时自拍操作。

1 在 \mathcal{C} 拍摄菜单 1中选择[\mathcal{C} / \mathcal{S}]



2 选择[\mathcal{C} / \mathcal{S}]，然后按 \blacktriangleright 。

3 选择[\mathcal{S} C] (自定义)并按 \blacktriangleright 。

4 使用 Δ / ∇ 选择项目，然后按 \blacktriangleright 。

- 使用 Δ / ∇ 选择设定，然后按 \mathcal{OK} 。

拍摄张数设定	设置要拍摄的帧数。
\mathcal{S} 定时器	设定按快门按钮之后拍摄图像之前的时间。
间隔时间	设定第二张和后续各张的拍摄间隔。
每帧自动对焦	设定在使用自拍定时器拍摄每张照片前是否执行自动对焦。

以固定间隔自动拍摄 (间隔拍摄)

您可设置照相机以设定的时间间隔自动拍摄。也可将拍摄的帧记录为单个动态影像。此设定仅在**P/A/S/M**模式中可用。

1 在拍摄菜单 1 中选择 [] / [] / []。

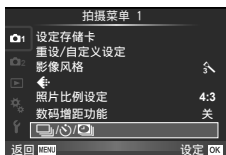

2 选择 [间隔拍摄设置] 并按 [OK]。

3 选择 [开], 然后按 [] 进行以下设定。

拍摄张数设定	设置要拍摄的帧数。
延迟拍摄时间	设置开始拍摄之前的等待时间。
间隔时间	设置开始拍摄之后的拍摄间隔。
间隔动画	设置帧序列的记录格式。 [关]: 记录各帧为照片。 [开]: 记录各帧为照片并从帧序列产生和记录单个动态影像。

- 动态影像的画质为 [Motion JPEG (HD)], 帧速率为 10fps。

4 进行拍摄。

- 即使 AF 后图像不对焦也拍摄帧。如果您想要固定对焦位置, 请用 MF 拍摄。
- [照片自动回放] 运作 0.5 秒。
- 如果拍摄前时间或拍摄间隔设为 1 分 31 秒或以上, 则显示屏和照相机电源将在 1 分钟之后关闭。在拍摄之前的 10 秒钟, 电源将重新自动开启。当显示屏关闭时, 按快门按钮将其重新开启。

注意

- 如果 AF 模式设为 [C-AF] 或 [C-AF+TR], 它将自动变为 [S-AF]。
- 在间隔拍摄期间, 触摸操作将被禁用。
- 不能与 HDR 拍摄一起使用。
- 不能将间隔拍摄与包围拍摄、多次曝光以及 B 门、定时或合成拍摄一起使用。
- 如果闪光灯充电时间长于拍摄间隔, 闪光灯将不工作。
- 如果在拍摄间隔照相机自动关闭, 将会及时开启进行下一拍摄。
- 如果未正确拍摄任何照片, 将不能生成间隔动态影像。
- 如果卡上没有足够空间, 将不能录制间隔动态影像。
- 如果操作以下任何之一或连接 USB 电缆, 间隔拍摄将被取消: 模式拨盘、MENU 按钮、[] 按钮、镜头解锁按钮。
- 如果您关闭照相机, 将取消间隔拍摄。
- 如果电池电量不足, 拍摄可能中途结束。开始之前, 确保电池充足。

更改一系列照片的设定(包围拍摄)

“包围拍摄”是指照相机自动更改一系列照片或一系列图像的设定，“包围”当前值。您可保存包围拍摄设定和关闭包围拍摄。

1 在 O_2 拍摄菜单 2 中选择[包围拍摄]并按 OK 。



2 在选择[开]之后，按 \blacktriangleright 并选择一种包围拍摄。

- 当您选择包围拍摄时，屏幕上出现[BKT]。



3 按 \blacktriangleright ，选择拍摄数等项目设定，然后按 OK 按钮。

- 连接 OK 按钮直至回到步骤1中的画面。
- 如果您在步骤2中选择[关]，包围拍摄设定将被保存，您可以正常拍摄。

注意

- 在HDR拍摄中不能使用。
- 无法与间隔拍摄同时使用。
- 包围拍摄时，若存储卡的存储容量不足以存储所选的张数，照相机将不会拍照。

AE BKT (AE自动包围式曝光)

照相机改变每次拍摄的曝光。修改量可选择为0.3 EV、0.7 EV或1.0 EV。在单拍模式下，每次全按快门按钮将拍摄一张照片；而在连拍模式下，全按快门按钮期间照相机将按以下曝光顺序连续拍照：无更改、曝光为负、曝光为正。拍摄张数：2、3、5或7

- 包围拍摄期间，**[BKT]**指示灯将变为绿色。
- 照相机通过改变光圈和快门速度(模式**P**)、快门速度(模式**A**和**M**)或光圈(模式**S**)来更改曝光。
- 照相机将包围曝光补偿的当前所选值。
- 包围级距的大小随[曝光级]中的所选值变化。☞“使用自定义菜单”(第100页)



WB BKT (包围式白平衡)

通过一次拍摄，在不同的白平衡设定(从当前所选值开始且以指定的色彩方向调节过的白平衡)下自动生成3张图像。包围式白平衡拍摄适用于**P**、**A**、**S**和**M**模式。

- 白平衡可以按**A-B** (红-蓝)和**G-M** (绿-品红)轴上的2、4或6级进行更改。
- 照相机将包围白平衡补偿的当前所选值。

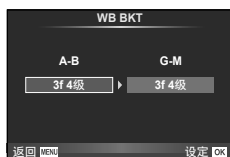

FL BKT (包围式闪光)

照相机更改3张照片的闪光级别(第一张无修改，第二张为负值，第三张为正值)。单拍时，每次按一次快门按钮将拍摄一张照片；连拍时，按下快门按钮期间将拍摄所有照片。

- 包围拍摄期间，**[BKT]**指示灯将变为绿色。
- 包围级距的大小随[曝光级]中的所选值变化。☞“使用自定义菜单”(第100页)



ISO BKT (ISO包围式曝光)

照相机将改变三次拍摄的感光度，并保持固定的快门速度和光圈。修改量可选择为0.3 EV、0.7 EV或1.0 EV。每次按快门按钮时，对于第一次拍摄，照相机将使用设定的感光度拍摄三张(若选择了自动感光度，则使用最佳感光度设定)；对于第二次拍摄，将进行负值修改；对于第三次拍摄，将进行正值修改。

- 包围级距的大小不会随[ISO级]中的所选值而变化。☞“使用自定义菜单”（第100页）
- 进行包围曝光拍摄时不受使用[ISO自动设定]所设上限的影响。☞“使用自定义菜单”（第100页）



ART BKT (ART包围)

每次释放快门，照相机记录多张图像，每张使用不同的创意拍摄设定。您可单独为每个影像模式开启或关闭包围式创意拍摄。

- 记录可能需要一些时间。
- ART BKT无法与WB BKT或ISO BKT组合使用。

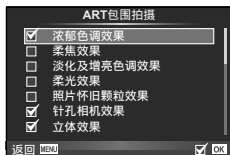

将多次曝光记录为单张图像(多次曝光)

使用图像质量中的当前所选项将多次曝光记录为单张图像。

1 在 \odot 拍摄菜单 2中选择[多重曝光]。

2 调整设定。

拍摄张数设定	选择[2张]。
自动修正	设为[开]时, 每张图像的亮度被设为1/2, 并将图像合成。设为[关]时, 每张图像以其原始亮度合成。
图像重叠浏览	设为[开]时, 记录在插卡上的RAW图像可与多次曝光合成并存储为单独的图像。图像拍摄次数为一次。

- 进行多次曝光时, \odot 会显示在显示屏中。

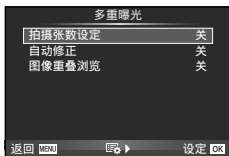

3 进行拍摄。

- 拍摄开始时, \odot 会以绿色显示。
- 按 \odot 可删除最后一张照片。
- 先拍的照片重叠在镜头视野上, 作为构图下一张照片的参考。

要点

- 合成3张或更多的图像: 将 \leftarrow 选为RAW并使用[图像重叠浏览]选项重复进行多次曝光。
- 关于合成RAW图像的详情: \odot “图像合成”(第98页)

注意

- 照相机在多次曝光期间不会进入待机模式。
- 使用其它照相机拍摄的照片不能包含于多次曝光中。
- 当[图像重叠浏览]设为[开]时, 如果选中一个RAW图像, 则显示的图像将以拍摄时的设定显影。
- 若要设定拍摄功能, 请先取消多次曝光拍摄。不能对某些功能进行设定。
- 在下列情况下从第一张图像开始自动取消多次曝光。
照相机关闭/按 \odot 按钮/按MENU按钮/拍摄模式设为P、A、S、M以外的模式/电池的电量耗尽/任一电缆连接至本照相机
- 如果使用[图像重叠浏览]选择了RAW图像, 以RAW+JPEG记录的图像将以JPEG图像显示。
- 当同时使用多次曝光和包围式拍摄进行拍摄时, 以多次曝光拍摄优先。保存合成图像时, 包围式曝光将重设为出厂默认设定。

梯形失真校正和透视控制(梯形失真补偿)

对从高楼底部拍摄的照片使用梯形失真校正, 或有意夸张透视效果。此设定仅在**P/A/S/M**模式中可用。

1 在 \mathbf{C}_2 拍摄菜单2中对[梯形失真补偿]选择[开]。



2 调节显示画面和所拍摄图像的效果。

- 使用前拨盘或后拨盘进行梯形失真校正。
- 使用 Δ ∇ \langle \rangle 选择拍摄的区域。
- 按住 \odot 按钮可取消任何修改。
- 要在梯形失真补偿生效时调节曝光补偿和其他拍摄选项, 按**INFO**按钮以显示除梯形失真补偿调节之外的显示内容。要继续进行梯形失真补偿, 按**INFO**按钮, 直至显示梯形失真补偿调节画面。

3 进行拍摄。

- 要结束梯形失真补偿, 在 \mathbf{C}_2 拍摄菜单2中对[梯形失真补偿]选择[关]。

注解

- 如果使用[按钮功能]将[\mathbf{C}_2 (梯形失真补偿)] (第67页)指定给了某个按钮, 则按住选定的按钮可结束梯形失真校正。

注意

- 当为图像质量选择[RAW]时, 将以RAW + JPEG格式拍摄照片。
- 使用转换镜头时可能达不到期望的效果。
- 根据校正量, 某些AF焦点可能会在显示区域之外。当照相机对焦在显示区域之外的AF焦点时, 会显示一个图标(\mathbf{C}_2 、 \mathbf{C}_3 、 \mathbf{C}_4 或 \mathbf{C}_5)。
- 在开启电子防抖拍摄时, 以下功能不可用:
 - B门实时显示、T门实时显示或合成摄影/普通连拍/包围拍摄/HDR/多次曝光/数码远摄转换器/动画/[C-AF]和[C-AF+TR]自动对焦模式/全时间自动对焦/[完美肖像]和ART影像风格/自定义自拍定时器/峰值对焦/高分辨率拍摄
- 如果为[影像防抖]选择了焦距, 则会针对所选焦距调节校正效果。除使用Micro Four Thirds或Four Thirds规格镜头外, 请使用[影像防抖] (第57页)选项选择焦距。

设定快门减震/静音拍摄(快门减震[♦]/静音[♥])

通过设定快门减震/静音拍摄,使用连拍或自拍定时器(第58页)时可以选择快门减震或静音拍摄。

1 在  拍摄菜单 2 中选择[快门减震[♦]/静音[♥]]。

2 选择要设定的项。



快门减震[♦]	设定在快门减震模式下完全按下快门按钮至快门释放之间的时间。设定此时间后,连拍/自拍定时器模式下的选项会带有[♦]标志。不使用快门减震拍摄时,设为[关]。使用此模式可抑制由快门操作引起的小幅振动。快门减震模式在连拍(第58页)和自拍定时器(第58页)模式下均可用。
静音[♥]	设定在静音模式下完全按下快门按钮至快门释放之间的时间。设定此时间时,连拍/自拍定时器模式下的选项会带有♥标志。不使用静音拍摄时,设为[关]。
降噪[♥]	设为[AUTO]可减少使用静音拍摄模式时长时间曝光的照片中的噪点。在降噪处理期间,可听到快门操作音。

设定高分辨率拍摄(高分辨率拍摄)

设定高分辨率拍摄时,连拍/自拍定时器模式(第58页)下的选项会带有  标志。

1 在  拍摄菜单 2 中选择[高分辨率拍摄]。

2 选择要设定的项。

高分辨率拍摄	设定在高分辨率拍摄模式下完全按下快门按钮至快门释放之间的时间。设定此时间时,在连拍/自拍定时器模式下会显示  标志。不使用高分辨率拍摄时,设为[关]。
 充电时间	设定此时间,以便在使用非专门附带的闪光灯拍摄时等待闪光灯充好电。

无线遥控闪光摄影

附带的闪光灯以及提供遥控模式且专用于本照相机的外接闪光灯可用来进行无线闪光摄影。 “无线遥控闪光摄影”(第141页)

使用播放菜单

播放菜单

 (第80页)

 (第96页)

 (第96页)

 (第129页)

 (第98页)

 (第119页)

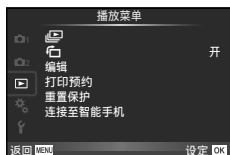



4



显示旋转的图像()



当设为[开]时，使用纵向旋转的照相机拍摄的照片将会自动旋转并以纵向显示。

编辑静止图像

记录的图像可进行编辑并保存为新图像。

1 在  播放菜单中选择[编辑]，然后按 。

2 使用   择 [选择图像]，然后按 。

3 使用   选择要编辑的图像，然后按 。

- [若图像为RAW格式，将显示[RAW编辑]，若为JPEG格式则显示[JPEG编辑]。若图像以RAW+JPEG格式记录，则会同时显示[RAW编辑]和[JPEG编辑]。选择要编辑的图像对应的菜单。

4 选择[RAW编辑]或[JPEG编辑]并按 。

RAW编辑	根据设定创建所编辑RAW图像的JPEG副本。	
	[当前设置]	使用当前的照相机设定处理JPEG副本。选择该选项前请调整照相机设定。
	[自定义设置 1]	更改设定时可以在显示屏上执行编辑。可以保存使用的设定。
	[自定义设置 2]	
	ART BKT	使用所选艺术滤光镜的设定编辑图像。

JPEG编辑

可选择以下选项：

[阴影调整]：调高较暗逆光被摄对象的亮度。

[红眼修正]：减轻闪光摄影时的红眼现象。

[⌂]：使用前拨盘(⊖)或后拨盘(⊕)选择裁剪尺寸，使用△▽◀▶指定裁剪位置。



[样式]：将图像的宽高比从4:3（标准）更改为[3:2]、[16:9]、[1:1]或[3:4]。更改宽高比后，使用△▽◀▶可设定剪裁位置。

[黑白]：创建黑白图像。

[棕褐色]：创建棕色调的图像。

[彩度修正]：设定色彩浓度。在屏幕上查看图像的同时调节彩度。

[📐]：将图像文件尺寸转换为1280 × 960、640 × 480或320 × 240。对于宽高比不是4:3（标准）的图像，图像文件尺寸将转换为最接近的尺寸。

[完美肖像]：使皮肤看起来光滑透彻。

如果脸部识别失败，则根据图像的不同，可能无法进行补偿。

5 完成设定后，按Ⓞ。

- 这些设定将应用到图像。

6 选择[执行]并按Ⓞ。

- 编辑的图像存储在插卡中。





注意

- 无法编辑3D照片、动画及为PHOTO STORY临时保存的文件。
- 根据图像的不同，红眼修正可能不起作用。
- 在下列情形下无法编辑JPEG图像：
 - 在电脑上处理图像时、当插卡存储空间不足时，以及当图像由其它照相机记录时
- 调整图像尺寸([📐])时，不能选择比原图像更大的像素数。
- [⌂]和[样式]只能用于编辑宽高比为4:3（标准）的图像。
- 当[影像风格]设为[ART]时，[色彩空间]锁定为[sRGB]。

图像合成

可将照相机拍摄的最多3张RAW图像合成并保存为单独的图像。



该图像以保存图像时的记录模式设定进行保存。(若选择了[RAW], 副本将以[LIN+RAW]格式保存。)

- 1 在  播放菜单中选择[编辑], 然后按 。
- 2 使用 Δ ∇ 择 [图像合成], 然后按 。
- 3 选择要合成的图像数量, 然后按  按钮。
- 4 使用 Δ ∇ \triangleleft \triangleright 选择将用于合成的RAW图像。
 - 选择完在步骤3中指定数量的图像后, 合成图像将会显示。



- 5 调整增益。
 - 使用 \triangleleft \triangleright 选择图像, 然后使用 Δ ∇ 调整增益。
 - 增益可在0.1–2.0的范围内进行调整。请在显示屏上查看效果。



- 6 按 。将显示一个确认对话框。请选择[执行]并按 。

要点

- 若要合成4张或更多的图像, 请将合成图像保存为RAW文件并反复使用[图像合成]。



音频记录

在当前照片中添加一个音频记录(最长30秒)。

此功能与播放期间使用的  相同。(第82页)

取消所有保护

本功能可以一次取消多张图像的保护。

- 1 在  播放菜单中选择[重置保护]。
- 2 选择[执行]并按 。

使用设定菜单

使用 \uparrow 设定菜单可设定基本照相机功能。



选项	说明	
① (日期/时间 设定)	设定照相机时钟。	18
更改显示语言	本功能可以将屏幕画面的显示语言和错误信息由英语转换成其它语言。	—
显示 屏幕亮度 调节	您可调节显示屏的亮度及色温。色温调节仅影响播放时的显示屏显示。使用 \triangleleft \triangleright 高亮显示 °K (色温)或 ★ (亮度), 然后使用 \triangle ∇ 调节数值。 按 INFO 按钮可在[Natural]和[Vivid]显示屏色彩显示之间进行切换。	—
照片自动回 放	选择拍摄后是否立即显示图像以及显示多久。本功能适用于快速查看刚拍摄的图像。查看图像时半按快门按钮可立即恢复拍摄。 [0.3sec]—[20sec]: 选择每张图像显示的秒数。 [关]: 不显示正在记录到插卡上的图像。 [AUTO ▶]: 显示正在记录的图像, 然后切换至播放模式。此功能可用于删除查看后的图像。	—
Wi-Fi设定	使用照相机上的无线功能设置照相机用无线LAN连接连接到智能手机。	122
高级菜单 显示	选择是否显示自定义菜单。	—
固件	将会显示产品的固件版本。查询照相机或附件, 或者希望下载软件时, 您将需要了解正在使用的每个产品的版本信息。	—

使用自定义菜单

可使用  自定义菜单自定义照相机设定。



自定义菜单

-  AF/MF (第100页)
-  按钮/拨盘/控制杆 (第101页)
-  快门释放/连拍 (第101页)
-  显示/提示音/PC (第102页)
-  曝光/测光/ISO (第104页)
-  闪光灯设定 (第105页)
-  画质/色彩/WB (第105页)
-  记录/删除 (第106页)
-  动画 (第107页)
-  内置 EVF (第109页)
-  相机设定 (第109页)



AF/MF

MENU →  → 

选项	说明	
AF模式	选择AF模式。这与实时控制设置相同。可以针对静止画摄影模式和  模式设定不同的对焦方法。	51
全时间自动对焦	若选择了[开]，则即使未半按快门按钮，照相机也将继续对焦。使用Four Thirds规格的镜头时不能使用。	—
AEL/AFL	自定义AF和AE锁定。	110
镜头缩回	设为[关]时，即便关闭电源，也不会重新设定镜头的焦距。当设为[开]时，也会重设电动变焦镜头的焦距。	—
B门/T门 手动对焦	曝光期间可使用手动对焦(MF)改变焦距。当设为[关]时，无法转动对焦环。	—
对焦环	您可以通过选择聚焦环的旋转方向来自定义镜头的调焦方式。	—
手动辅助对焦	设为[开]时，您可通过旋转对焦环在手动对焦模式中自动切换到放大或峰化。	111
[•••] 原始设定	选择将保存为默认位置的AF焦点。选择默认位置时  会出现在AF焦点选择画面中。	—
AF补偿发光	选择[关]可禁用AF照明灯。	—
◎人脸优先	可以选择人脸优先或眼部优先AF模式。这与实时控制设置相同。	49
自动对焦区域提示	如果您选择[关]，确认时将不显示AF对象框。	—

选项	说明	
按钮功能	选择指定给所选按钮的功能。 <div style="border: 1px solid black; padding: 5px; width: fit-content; margin: 5px 0;"> [Fn1]功能, [Fn2]功能, [Fn3]功能, [Fn4]功能, [⊙]功能, [⊙]功能, [▷]功能, [▽]功能, [a@a]功能, [Bfn1]功能, [Bfn2]功能, [L-Fn]功能 </div>	66
拨盘功能	可改变前拨盘和后拨盘的功能。	—
拨盘方向	选择转动拨盘调节快门速度或光圈时的转动方向。更改程序式转换方向。	—
模式转盘功能	可以为模式拨盘上的任何位置指定所登记的自定义设定。[当注册设定时, 可选择[我的设定 1] - [我的设定 4] (第86页)]。	—
控制杆 功能	您可使用拨杠的处来变更拨盘和按钮的功能。	111
选购手柄拨盘功能	可以设定分配给外部手柄(HLD-8)拨盘的功能, 将其设置为耳机音量调节或前拨盘功能。拍摄期间可进行设定。	—

快门释放/连拍

选项	说明	
快门优先S	若选择了[开], 即使照相机未对焦也可释放快门。可以分别针对S-AF (第51页)和C-AF (第51页)模式设定此选项。	—
快门优先C		
低速连拍设定	为[☐L]、[☐H]、[♥☐L]和[♥☐H]选择每秒最多拍摄张数。数据均为最大近似值。	58, 59
高速连拍设定		
♥☐ 低速连拍设定		
♥☐ 高速连拍设定		
影像防抖	分别为拍摄静止图像和录制动画开启图像防抖。	57
☐ 图像防抖	开启/关闭连拍时的图像防抖。	—
半按快门时防抖	当设为[关]时, 半按快门按钮时不会开启IS (图像防抖)功能。	—
镜头防抖优先	如果选择了[开], 使用有图像防抖功能的镜头时, 优先使用镜头防抖操作。	—
释放延迟时间	如果选择[短], 可缩短完全按下快门按钮和拍照之间的延时。*	—

* 这会缩短电池使用寿命。另外在使用中确保照相机不会受到强烈冲击。强烈冲击可能导致显示屏停止显示被摄对象。如果发生这种情况, 请关闭电源并重新开启。

选项	说明																																			
HDMI	[HDMI 输出]: 选择通过HDMI电缆连接至电视机时使用的数码视频信号格式。 [HDMI 控制]: 选择[开]可使用支持HDMI控制的电视机遥控器操作照相机。	112																																		
视频输出制式	选择在您所处国家或地区中使用的视频标准([NTSC]或[PAL])。	112																																		
📷 相机操控设定	选择每个拍摄模式下各自显示的控制。 <table border="1" data-bbox="313 350 850 618"> <thead> <tr> <th rowspan="2">控制</th> <th colspan="4">拍摄模式</th> </tr> <tr> <th>iAUTO</th> <th>P/A/S/M</th> <th>ART</th> <th>SCN</th> </tr> </thead> <tbody> <tr> <td>Live 实时控制 (第46页)</td> <td>✓</td> <td>✓</td> <td>✓</td> <td>✓</td> </tr> <tr> <td>实时控制台 (第45页)</td> <td>✓</td> <td>✓</td> <td>✓</td> <td>✓</td> </tr> <tr> <td>Live 实时指南(第26页)</td> <td>✓</td> <td>-</td> <td>-</td> <td>-</td> </tr> <tr> <td>艺术滤镜选项</td> <td>-</td> <td>-</td> <td>✓</td> <td>-</td> </tr> <tr> <td>场景选项</td> <td>-</td> <td>-</td> <td>-</td> <td>✓</td> </tr> </tbody> </table> <p>按INFO按钮切换屏幕显示内容。</p>	控制	拍摄模式				iAUTO	P/A/S/M	ART	SCN	Live 实时控制 (第46页)	✓	✓	✓	✓	实时控制台 (第45页)	✓	✓	✓	✓	Live 实时指南(第26页)	✓	-	-	-	艺术滤镜选项	-	-	✓	-	场景选项	-	-	-	✓	113
控制	拍摄模式																																			
	iAUTO	P/A/S/M	ART	SCN																																
Live 实时控制 (第46页)	✓	✓	✓	✓																																
实时控制台 (第45页)	✓	✓	✓	✓																																
Live 实时指南(第26页)	✓	-	-	-																																
艺术滤镜选项	-	-	✓	-																																
场景选项	-	-	-	✓																																
📺 信息显示设定	选择按INFO按钮时显示的信息。 [▶ Info]: 选择在全画面播放中显示的信息。 [LV-Info]: 选择当照相机处于拍摄模式时显示的信息。 [📺 设定]: 选择在索引及日历播放中显示的信息。	114, 115																																		
网格显示	选择[🗍]、[🗎]、[🗏]、[🗐]或[🗑]在显示屏上显示网格。	—																																		
影像风格设定	只显示所选影像模式(如果选择了一种影像模式)。	—																																		
直方图警告设定	[高光显示]: 选择高光显示的下限。 [阴影显示]: 选择阴影显示的上限。	114																																		
模式指南	选择[关]可在模式拨盘转动至新设定时, 隐藏所选模式的帮助信息。	23																																		
实时取景曝光预览	确认拍摄主体时拍摄, 即便在暗光条件下也是如此。 在M模式下, 当使用B门/T门和实时合成拍摄时, 可使用此设定。 [开1]: 以流畅显示优先。 [开2]: 以暗光条件下的图像可见度优先。这会使照相机上的按钮操作反应迟缓。	—																																		
流畅度	选择[高速]可降低画面延迟。但是, 图像质量可能会下降。	—																																		
艺术滤镜LV模式	[mode1]: 始终显示滤镜光效果。 [mode2]: 半按快门按钮期间在显示屏中不显示滤镜光效果。 适用于平滑显示。	—																																		

选项	说明	
扩展实时取景动态范围	设为[开]可拓宽实时取景的动态范围。适用于[HDR1]或[HDR2]设定下的HDR拍摄。	—
减少闪烁	在某些类型的照明(包括日光灯)下减少闪烁现象。如果[自动]设定无法减少闪烁,请根据照相机使用区域的市电频率设为[50Hz]或[60Hz]。	—
LV扩张模式	[mode1]: 半按快门按钮取消放大。 [mode2]: 半按快门按钮时不取消放大。	50
锁定	如果选择[开],每次按下为预览功能注册的按钮,预览画面会在锁定和解锁之间切换。	—
峰值设置	可更改边缘增强颜色和强度。	—
背光时间设置	若在选择的时间内未执行任何操作,背光将变暗以节省电池电量。若选择了[Hold],背光将不会变暗。	—
待机时间	若在选择的时间内未执行任何操作,照相机将进入待机(节能)模式。半按快门按钮可重新激活照相机。	—
定时关机	照相机处于睡眠模式时,若在所设定的时间内没有操作,会自动关闭电源。	—
■)) (操作提示音)	当设为[关]时,您可关闭按下快门按钮锁定时发出的操作提示音。	—
USB模式	选择将照相机连接至电脑或打印机时使用的模式。选择[自动]可在每次连接照相机时显示USB模式选项。如果选择[☐],可使用专门的软件控制照相机及将图像复制到电脑上,该软件可从下面的网站下载并安装。[☐]在P、A、S和M模式下不可用。 http://support.olympus-imaging.com/oc1download/index/	—
多功能设定	选择要在多功能模式下使用的项。	—
菜单调用	设定[调用],在显示菜单时,可使光标置于最后的操作位置。即便关闭照相机也会保留光标位置。	—

选项	说明	
曝光级	选择设定快门速度、光圈、曝光补偿及其它曝光参数时使用的级距大小。	—
长时间曝光降噪	本功能可以减少在长时间曝光状态下所产生的噪点。 [自动]: 减少噪点仅在较慢的快门速度下, 或当照相机的内部温度上升时才进行。 [开]: 每次拍摄都执行减少噪点。 [关]: 减少噪点关闭。 • 拍摄后, 处理图像所花费的时间约与拍摄时间一样长。 • 连拍过程中减少噪点自动关闭。 • 在某些拍摄条件下或拍摄某些被摄对象时, 有可能效果不明显。	37
高感光度降噪	选择在高ISO感光度时减少噪点所执行的量。	—
ISO	设定ISO感光度。	54
ISO级	选择设定ISO感光度时可用的级距。	—
ISO自动设定	选择ISO设为[自动]时ISO感光度的上限和默认值。 [上限]: 设定自动ISO感光度选择的上限。 [默认]: 设定自动ISO感光度选择的默认值。	—
ISO自动	选择可用[自动]ISO感光度的拍摄模式。 [P/A/S]: 自动ISO感光度在除M的所有模式下可用。在M模式下, ISO感光度固定为ISO200。 [全部]: 自动ISO感光度选择在所有模式下都可用。	—
测光	根据场景选择测光模式。	54
AEL测光模式	选择用于AE锁定的测光方式(第111页)。 [自动]: 使用当前所选的测光方式。	—
B门/T门定时器	选择B门和定时摄影的最大曝光值。	—
B门/T门亮度设置	设置当使用[BULB]、[TIME]或[COMP]时的显示屏亮度。	—
B门实时显示	选择拍摄时的显示间隔。具有一定的限制条件。高ISO感光度下频率将下降。选择[关]可禁用显示。轻触显示屏或半按快门按钮可刷新显示。	—
T门实时显示		—
合成设定	设置要在合成拍摄(第38页)中参照的曝光时间。	—

选项	说明	页码
闪光灯同步速度	选择闪光灯闪光时使用的快门速度。	115
慢同步限制	选择使用闪光灯时可用的最慢快门速度。	115
[Fn]+[Fn]	当设为[开]时，曝光补偿值会加到闪光补偿值上。	47, 66

选项	说明	页码
画质设定	<p>您可以从三种图像尺寸和四种压缩比率的组合中选择JPEG图像质量模式。</p> <ol style="list-style-type: none"> 使用◀▶选择一个组合 ([M:1]–[M:4])，然后使用△▽进行更改。 按OK。 	61
像素数	<p>选择[M]和[S]尺寸图像的像素数。</p> <ol style="list-style-type: none"> 选择[Middle]或[Small]并按▶。 选择像素数并按OK。 	61
镜头暗角补偿	<p>选择[开]可根据镜头类型修正周边照明。</p> <ul style="list-style-type: none"> 装有增距镜或近摄接环时无法进行补偿。 在以高ISO感光度所拍照片的边缘可能看到明显的噪点。 	—
白平衡	<p>设置白平衡。这与实时控制设置相同。您也可微调各模式的白平衡。</p>	55
所有影像WB补偿	<p>[全部设定]：在[CWB]以外的所有模式下都使用相同的白平衡补偿。</p> <p>[全部重设]：将[CWB]以外所有模式下的白平衡补偿都设为0。</p>	—

选项	说明	
WB 保持暖色调	选择[关]可去除在白炽灯照明下所拍图像中的“暖”色彩。	—
+白平衡	调整白平衡以便用于闪光灯。	—
色彩空间	您可以选择在显示屏或打印机上重显色彩的方式。	—

选项	说明	
快速删除	若选择了[开], 在播放显示时按  按钮将立即删除当前图像。	—
RAW+JPEG删除	选择在单张播放(第81页)中删除以RAW+JPEG设定所记录照片时执行的操作。 [JPEG]: 仅删除JPEG副本。 [RAW]: 仅删除RAW副本。 [RAW+JPEG]: 两个副本都删除。 • 删除所选图像或选择[全部删除](第85页)时将同时删除RAW和JPEG副本。	61
编辑文件名	[自动]: 即使插入新插卡后, 也会保留以前插卡的文件夹编号。文件编号从最后使用的编号或插卡中的最大编号开始接续编号。 [重设]: 插入新存储卡后, 文件夹编号从100开始, 文件名称从0001开始。如果插入的存储卡包含图像, 文件编号将从卡中最大的文件编号开始依次编号。	—
编辑文件名	选择通过编辑下列以灰色高亮显示的文件名部分来命名图像文件的方法。 sRGB:Pmdd0000.jpg _____ Pmdd Adobe RGB: <u>mdd</u> 0000.jpg _____ mdd	—
初始设置	选择确认对话框的默认选项([执行]或[取消])。	—
dpi设定	选择打印解析度。	—

选项	说明	
版权设定*	<p>在新照片中添加拍摄者和版权所有者的名称。名称最长可达63个字符。</p> <p>[版权信息]：选择[开]可使新照片的Exif数据中包含拍摄者和版权所有者的姓名。</p> <p>[摄影师姓名]：输入拍摄者的姓名。</p> <p>[版权所有者的名称]：输入版权所有者的姓名。</p> <ol style="list-style-type: none"> 1) 高亮显示一个字符①并按[OK]按钮将高亮显示的字符添加至名称②中。 2) 重复步骤1填完名称，然后高亮显示[END]并按[OK]按钮。 <ul style="list-style-type: none"> 若要删除字符，请按[INFO]按钮将光标定位于名称区域②，高亮显示该字符并按[DEL]。 	—

* OLYMPUS对因牵涉[版权设定]使用的纷争而引起的损失不承担法律责任。风险自负。

动画

选项	说明	
模式	选择视频记录模式。该选项也可使用实时控制进行选择。	40
视频	选择[关]可记录无声视频。该选项也可使用实时控制进行选择。	74
录音音量	对于照相机的每个麦克风单独调节灵敏度。在检查麦克风在先前几秒钟拾取的峰值音量的同时，使用△▽调节灵敏度。	—
音量限制器	如果选择[开]，麦克风拾取的音量低于正常时自动调节音量。	—
降低风声噪音	减小记录时的风声。	—
插入式电源	设为[关]可停止为麦克风插孔供电。使用专业级的麦克风等情况下可使用此设定。	—
PCM录音笔连接	将数码录音笔作为外部麦克风连接到外部麦克风插孔时，设为[开]。使用非电阻型电缆连接。	—
耳机音量	耳机连接到另售的HLD-8时可用此选项来调节音量。	140

选项	说明	📷
时间码设置	<p>设定时间码以在拍摄动画时记录时间。</p> <p>[时间码模式]: 设定[DF] (丢帧)将记录已相对于拍摄时间校正了错误的时间码, 设定[NDF] (无丢帧)将记录未校正的时间码。</p> <p>[计数]: 设定[RR] (录制运行)将使用仅在拍摄期间持续的时间码, 设定[FR] (自由运行)将使用在拍摄停止期间(包括照相机关闭电源)还在持续的时间码。</p> <p>[开始时间]: 为时间码设置开始时间。设定[当前时间]以将当前帧的时间码设为00。要设为00:00:00:00, 选择[重设]。还可使用[手动输入]设定时间码。</p> <p>如果动画的录制模式为Motion JPEG (📷或📷)则不记录时间码。</p>	—
📷 信息显示设定	<p>可以选择在动画录制画面中显示的信息内容。要隐藏某项, 选择该项, 按⊗清除对勾。</p>	—
短片规格设置	<p>可在SET1至SET4下设定动态影像尺寸和压缩率/码率组合。设定好后, 可以在动画图像质量模式(第62页)中选择这些设定。</p> <p>[图像尺寸]: 在[FHD] (全高清)和[HD]之间选择。</p> <p>[压缩/码率]: 从[A-I] (无帧间压缩) / [SF] (超精细) / [F] (精细) / [N] (正常)</p>	—
电影效果	<p>选择[开]可启用📷模式的视频效果。</p>	40
影片+照片模式	<p>选择在视频记录中拍摄照片的方式。</p> <p>[mode1]: 在视频录制过程中不用停止录制就拍摄照片。</p> <p>[mode2]: 停止记录以拍摄照片。拍摄照片后将继续记录。在mode2和某些拍摄模式中, 只能够在记录过程中捕捉单帧照片。其他拍摄功能也可能受限制。</p> <p>如果视频的记录模式是Motion JPEG (📷或📷), 照相机会设为mode2。</p>	41
📷 快门功能	<p>在动画模式下, 提供以下快门按钮选项。</p> <p>[mode1]: 使用快门按钮可拍摄静止图像。</p> <p>[mode2]: 完全按下快门按钮可开始或停止动画录制。在mode2下, 无法使用📷按钮控制录制过程。</p>	—

选项	说明	
内置EVF 类型	选择取景器显示风格。	116
信息显示设定	与显示屏一样，取景器也可用于显示直方图，高光显示以及阴影显示。当对[内置EVF 类型]选择[类型 1]或[类型 2]时可用。	—
网格显示	在取景器中显示构图网格。在[]、[]、[]、[]和[]之间选择。当对[内置EVF 类型]选择[类型 1]或[类型 2]时可用。	—
EVF 自动切换	若选择了[关]，当您眼睛靠近取景器时，取景器将不会打开。使用[O]按钮可选择显示。	—
EVF 调整	调整取景器亮度和色调。 当[EVF亮度自动保持]设为[开]时，亮度自动调整。	—
半按显示水平尺	如果设为[关]，半按快门按钮时将不显示水平尺。当[内置EVF 类型]设为[类型 1]或[类型 2]时有效。	—

相机设定

选项	说明	
像素映射	像素映射功能可让照相机检查和调整摄像设备和图像处理功能。	151
曝光调整	为每种测光模式分别调整最佳曝光。 • 这样将减少所选方向中可用曝光补偿选项的数量。 • 效果在显示屏中无法确认。若要对曝光进行一般调整，请执行曝光补偿(第47页)。	—
警告级别	选择显示[]警告时的电池电量级别。	17
[] 电池使用顺序设定	使用电池盒时选择电池盒作为主电源。	139
水平尺校正	您可校准水平尺的角度。 [重设]：重设调整的值为默认设定。 [图像校准级别]：设置当前照相机方向为0位置。	—
触摸屏设定	激活触摸屏。选择[关]可禁用触摸屏。	—
Eye-Fi*	使用Eye-Fi卡时启用或禁用上传功能。当插入Eye-Fi卡时显示。	—

* 请根据当地规章进行使用。在飞机上及其它禁止使用无线设备的场所，请从照相机中取出Eye-Fi卡或将[Eye-Fi]选为[关]。照相机不支持“无限”Eye-Fi模式。

选项	说明	
电动变焦速度	您可改变变焦环操作电动变焦镜头时所使用的变焦速度。	136
自拍辅助	当显示屏处于自拍位置时，设为[开]可在显示屏上显示自拍菜单。	116
快速睡眠模式	设为[开]时，照相机进入省电模式，在拍摄期间不使用实时取景，以减少照相机拍照时的耗电量。按下快门按钮将从节能模式返回。当[释放延迟时间]设为[短时]，此设定不可用。	—

AEL/AFL

MENU → ❶ → ❷ → [AEL/AFL]

按下指定用于AEL/AFL的按钮可执行自动对焦和测光。请为每个对焦模式选择一种模式。





AEL/AFL

模式		快门按钮功能				AEL/AFL按钮功能	
		半按		全按		按住AEL/AFL按钮时	
		对焦	曝光设定	对焦	曝光设定	对焦	曝光设定
S-AF	mode1	S-AF	锁定	—	—	—	锁定
	mode2	S-AF	—	—	锁定	—	锁定
	mode3	—	锁定	—	—	S-AF	—
C-AF	mode1	C-AF启动	锁定	锁定	—	—	锁定
	mode2	C-AF启动	—	锁定	锁定	—	锁定
	mode3	—	锁定	锁定	—	C-AF启动	—
	mode4	—	—	锁定	锁定	C-AF启动	—
MF	mode1	—	锁定	—	—	—	锁定
	mode2	—	—	—	锁定	—	锁定
	mode3	—	锁定	—	—	S-AF	—

手动辅助对焦

MENU → → → [手动辅助对焦]

这是MF辅助对焦功能。当旋转对焦环时，被摄对象的边缘将增强，或部分画面显示被放大。当停止操作对焦环时，画面回到原来显示。

放大	放大画面一部分。可事先使用AF目标设置要放大的部分。  [对焦点] (第48页)
峰值	用边缘增强清晰地显示定义的轮廓。可以选择增强颜色和强度。  [峰值设置] (第103页)

注解

- [峰值]可通过按钮操作来显示。每次按下按钮将切换显示。使用[按钮功能] (第66页)事先将切换功能指定到其中一个按钮。
- 按INFO按钮可更改显示峰值时使用的颜色和强度。

注意

- 当使用峰化时，小的被摄对象的边缘有更多增强的倾向。这不能保证准确对焦。

控制杆 功能

MENU → → → [控制杆 功能]

您可使用控制杆的处来变更拨盘和按钮的功能。

控制杆位置和指定到拨盘/按钮的功能的一览表

模式	当控制杆设到1时	当控制杆设到2时
关	不使用控制杆功能。	不使用控制杆功能。
mode1	拨盘功能取决于[拨盘功能]设定。	前拨盘：ISO 后拨盘：白平衡
mode2	拨盘功能取决于[拨盘功能]设定。	前拨盘：白平衡 后拨盘：ISO
mode3	 按钮和Fn2按钮的功能取决于[ 功能]和[Fn2功能]的设定。	 按钮：ISO Fn2按钮：白平衡
mode4	 按钮和Fn2按钮的功能取决于[ 功能]和[Fn2功能]的设定。	 按钮：白平衡 Fn2按钮：ISO
mode5	将应用指定到控制杆位置的AF模式。当控制杆位置设到2时，默认设定为[MF]。	
mode6	拍摄模式取决于[拨盘功能]设定。	将拍摄模式切换为动画模式()。

在电视机上查看照相机图像

MENU → 设置 → 输入 → [HDMI], [视频输出制式]

使用照相机另售的电缆在电视机上回放记录的图像。此功能在拍摄期间可以使用。使用HDMI电缆将照相机连接到HD TV, 可在电视机屏幕上观看高品质的图像。当使用AV电缆连接电视机时, 先设置照相机的[视频输出制式]设定(第102页)。

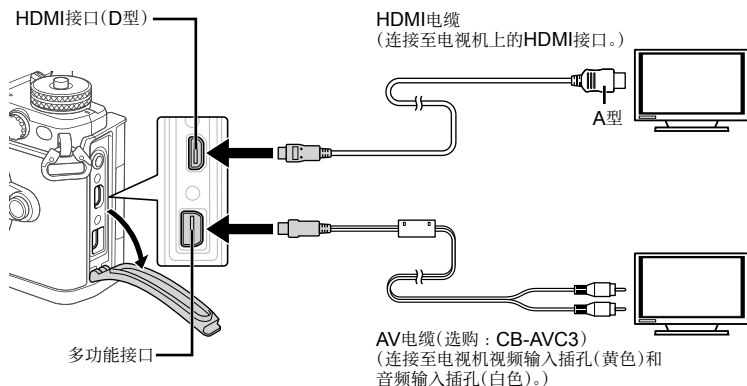

1 连接电视机和照相机并切换电视机的输入源。

- 连接HDMI电缆时, 图像同时显示在电视和照相机显示屏上。信息显示内容仅在电视屏幕上显示。要隐藏拍摄画面中的信息, 请按住**INFO**按钮。
- 连接AV电缆时照相机显示屏将关闭。
- 通过AV电缆连接时, 请按**▶**按钮。

注意

- 关于切换电视机输入源的详情, 请参阅电视机的使用说明书。
- 根据电视机设定的不同, 显示的图像和信息可能会被剪切。
- 若同时使用AV和HDMI电缆连接照相机, 将优先使用HDMI。
- 若通过HDMI电缆连接照相机, 您将可以选择数码视频信号类型。请选择一种与电视机所选的输入格式相匹配的格式。

1080p	优先使用1080p HDMI输出。
720p	优先720p HDMI输出。
480p/576p	480p/576p HDMI输出。当[视频输出制式]被选为[PAL]时使用576p (第102页)。

- 请勿将照相机连接至其它HDMI输出设备。否则可能会损坏照相机。
- 通过USB连接至电脑或打印机时, 不进行HDMI输出。
- 当在**Q**模式下隐藏显示的信息时, 如果帧速率与电视不兼容, 就无法在电视上显示照相机画面。

使用电视机遥控器

将照相机连接到支持HDMI控制的电视机时，您可以使用电视机遥控器操作照相机。

 [HDMI] (第102页)

电缆连接时照相机显示屏将关闭。

注解

- 您可按照电视机上显示的操作指南操作照相机。
- 在单张播放期间，您可通过按“红色”按钮显示或隐藏信息显示，通过按“绿色”按钮显示或隐藏索引显示。
- 某些电视机可能无法支持所有功能。

选择控制面板显示(照相机操控设定)

MENU →  →  → [照相机操控设定]

设置各拍摄模式中是否显示用于选择选项的控制面板。

在每个拍摄模式下，按  将会在要显示的控制面板中插入一个对勾。

如何显示控制面板

- 显示控制面板时按  按钮，然后按INFO按钮切换显示。

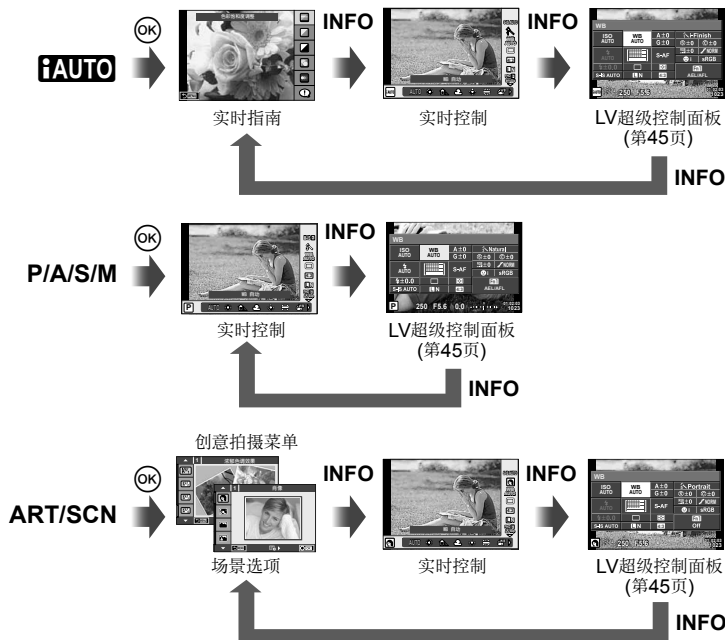

添加信息显示

MENU → → → [信息显示设定]

LV信息(拍摄信息显示)

使用[LV-Info]可以添加以下拍摄信息显示。在拍摄期间，反复按**INFO**按钮会显示添加的显示。还可以选择不显示根据默认设定会出现的显示。



高光显示和阴影显示

高光显示和阴影显示

图像亮度上限以上的区域显示为红色，下限以下的区域显示为蓝色。 [直方图警告设定] (第102页)

Info (播放信息显示)

使用[Info]可以添加以下播放信息显示。在播放期间，反复按**INFO**按钮会显示添加的显示。还可以选择不显示根据默认设定会出现的显示。



直方图显示



高光显示和阴影显示



灯箱显示

灯箱显示

并排比较两张图像。按可选择显示屏中的另一张图像。

- 基础图像显示在右边。使用<|>选择一张图像并按可将图像移至左边。用于和左边图像作比较的图像可在右边选择。若要选择其它基础图像，请高亮显示右框并按。
- 按**Fn1**按钮放大当前图像。要改变缩放比率，转动后拨盘。当放大时，您可使用△▽<|>滚动到图像的其他区域，并可使用前拨盘选择不同图像。



☑ 设定 (索引/日历显示)

您可使用[☑ 设定]添加具有不同帧数的索引显示和日历显示。转动后拨盘可显示更多画面。

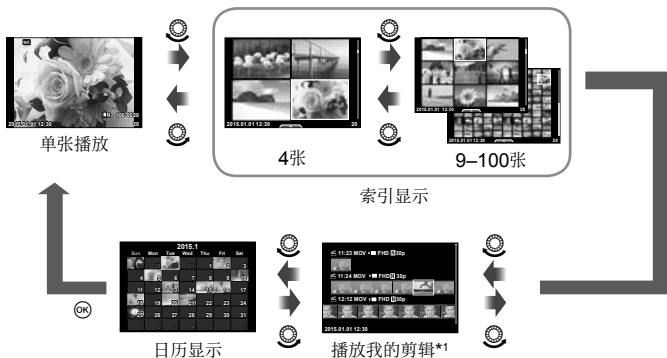

*1 如果创建了一个或多个我的剪辑，这些剪辑将显示在此处(第42页)。

自动闪光时的快门速度

MENU → → → [⚡ 闪电同步速度] [⚡ 慢同步限制]

您可设置使闪光灯闪光时的快门速度条件。

拍摄模式	闪光灯定时(同步)	上限	下限
P	1/ (镜头焦距×2)和[⚡ 闪电同步速度]设定之中较慢的一个	[⚡ 闪电同步速度]设定*	[⚡ 慢同步限制]设定
A			
S	设定的快门速度		无下限
M			

* 使用另售的外置闪光灯时为1/250秒。

组合使用动态影像尺寸和压缩率

MENU → → → [画质设定]

您可以选择图像尺寸和压缩率组合来设定JPEG图像质量。

图像尺寸		压缩比率				应用情况
名称	像素数	SF (超精细)	F (精细)	N (标准)	B (基本)	
L (大尺寸)	4608×3456*	L SF	L F*	L N*	L B	选择打印范围
M (中等尺寸)	3200×2400*	M SF	M F	M N*	M B	
	2560×1920					
	1920×1440					
	1600×1200					
S (小尺寸)	1280×960*	S SF	S F	S N*	S B	小画幅打印及 用于网站
	1024×768					
	640×480					

* 默认

使用自拍辅助菜单自拍

MENU → → → [自拍辅助]

显示屏处于自拍位置时，可以显示便捷的触控菜单。

- 1 在 自定义菜单的 标签中对[自拍辅助]选择[开]。
- 2 将显示屏转向自己。

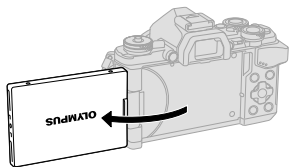

自拍菜单

- 显示屏中将显示自拍菜单。

	单触完美肖像	开启此选项将使拍摄的皮肤看起来光滑透彻。 只在iAUTO模式(i AUTO)期间有效。
	快门轻触	触碰此图标，快门约在1秒种后释放。
	单触自定义自拍定时器	使用自拍定时器拍摄3张图像。可以使用自定义自拍定时器(第58页)设定快门释放次数以及释放间隔时间。

3 构图。

- 请注意不要让您的手指或照相机背带挡住镜头或闪光灯。

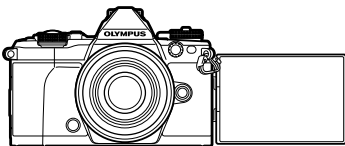

4 触摸 拍照。

- 显示屏上将短暂显示拍摄的图像。
- 还可以触摸显示屏中显示的拍摄主体或按快门按钮来拍摄。

选择取景器的显示样式

MENU →  →  → [内置EVF 类型]

类型1/2：只显示快门速度和光圈值等主要显示内容。

类型3：与显示屏显示的内容相同



类型1/类型2



类型3

5 将照相机连接到智能手机

通过本照相机的无线LAN功能连接到智能手机并使用指定的APP，您可在拍照期间和拍照后享用到更多的功能。

使用指定的APP软件OLYMPUS Image Share (OI.Share)，您可以做的是：

- 将照相机中的图像传输到智能手机
可将照相机中的图像加载到智能手机。
- 通过智能手机遥控拍照
可以使用智能手机遥控操作照相机拍照。
- 图像美化处理
可对加载到智能手机中的图像应用创意滤光镜及添加日期章。
- 在照相机的图像中添加GPS标签
只需将智能手机中保存的GPS日志文件传输到照相机，即可在图像上添加GPS标签。

有关详情，请访问以下网址：

<http://oishare.olympus-imaging.com/>

注意

- 在使用无线LAN功能之间，请阅读“使用无线LAN功能”（第163页）。
- 如果在购买照相机以外区域的国家中使用无线LAN功能，可能存在照相机不符合该国无线通讯规定的风险。对何不能符合这种规定而产生的任何损失，Olympus将不负责。
- 与任何无线通讯相同，始终存在被第三方截获的危险。
- 照相机上的无线LAN功能不能用于连接到家庭或公共接入点。
- 无线LAN天线包含在照相机握把中。尽量使天线远离金属物体。
- 在无线LAN连接中，电池耗电更快。如果电池电量低，传送中连接可能丢失。
- 在产生电磁场、静电或无线电波的设备（例如微波炉、无绳电话等）附近可能难以连接或连接很慢。

连接智能手机

连接到智能手机。启动智能手机上安装的OI.Share应用程序式。

- 1 在▶播放菜单中选择[连接至智能手机]，然后按ⓧ。
 - 还可轻触显示屏上的Wi-Fi来连接。
- 2 按照显示屏上显示的指南来操作，进行Wi-Fi设定。
 - 显示屏上显示SSID、密码和QR码。



- 3 启动智能手机上的OI.Share，读取照相机显示屏上显示的QR二维码。
 - 随即会自动进行连接。
 - 如果无法读取QR二维码，在智能手机的Wi-Fi设定中输入SSID和密码以进行连接。有关如何访问智能手机上的Wi-Fi设定，请参阅智能手机的操作说明。
- 4 要结束连接，按照相机上的**MENU**或轻触显示屏画面中的[结束Wi-Fi]。
 - 您也可用OI.Share或通过关闭照相机来终止连接。
 - 连接终止。

将图像传输到智能手机

可以选择照相机中的图像，将其加载到智能手机。还可以使用照相机预先选择要共享的图像。☑ “对图像设定传输预约([预约分享])” (第82页)

1 将照相机连接到智能手机 (第118页)。

- 还可轻触显示屏上的 **Wi-Fi** 来连接。

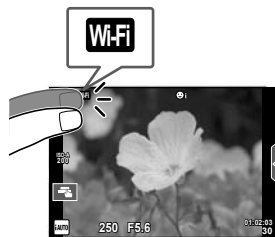

2 启动OI.Share，轻触Image Transfer。

- 照相机中的图像即会显示在列表中。

3 选择要传输的图像，轻触Save。

- 保存好后，可从智能手机关闭照相机。

使用智能手机遥控拍摄

可以通过智能手机操作照相机来遥控拍照。
此功能仅在[专用连接]下可用。

1 在照相机上启动[连接至智能手机]。

- 还可轻触显示屏上的 **Wi-Fi** 来连接。

2 启动OI.Share，轻触遥控。

3 轻触快门按钮进行拍摄。

- 拍摄的图像会保存在照相机的存储卡中。

注意

- 一些拍摄选项不可用。

添加位置信息到图像

将智能手机中保存的GPS日志文件传输到照相机，可在保存GPS日志文件期间所拍摄的图像中添加GPS标签。

此功能仅在[专用连接]下可用。

1 首先启动OI.Share，打开Add Location。

- 保存GPS日志文件前，先要将照相机与OI.Share连接一次，以便同步时间。
- 保存GPS日志文件时可以使用手机或其他应用程序。请勿中止OI.Share。

2 拍摄完成后，关闭Add LocationGPS日志文件保存完成。

3 在照相机上启动[连接至智能手机]。

- 还可轻触显示屏上的来连接。

4 使用OI.Share将保存的GPS日志文件传输到照相机。

- 随即会根据传输的GPS日志文件，将GPS标签添加到存储卡内存放的图像中。
- 在添加了定位信息的图像上将显示.

注意

- 只有使用具备GPS功能的智能手机才能添加位置信息。
- 无法将定位信息添加到动态影像。

5

改变连接方法

连接智能手机有两个方式。通过[专用连接]，每次使用相同的设定来连接智能手机。通过[一次性连接]，每次使用不同的设定来连接智能手机。您会发现，连接自己的智能手机时使用[专用连接]，向朋友的智能手机传输图像时使用[一次性连接]，这样操作会很方便。

默认设置为[专用连接]。

- 1 在 \mathcal{F} 设置选项中选择[Wi-Fi设定]，然后按 \odot 。
- 2 选择[Wi-Fi连接设置]并按 \triangleright 。
- 3 选择无线LAN连接方法并按 \odot 。
 - [专用连接]：连接一部智能手机(初始连接后使用设定自动连接)。所有Ol.Share功能均可使用。
 - [一次性连接]：连接多部智能手机(每次使用不同的连接设定进行连接)。只可使用Ol.Share的图像传输功能。只能查看使用照相机设定为预约分享的图像。
 - [始终询问]：每次选择要使用哪种方法。
 - [关]：Wi-Fi功能关闭。

更改密码

更改[专用连接]所用的密码。

- 1 在 \mathcal{F} 设置选项中选择[Wi-Fi设定]，然后按 \odot 。
- 2 选择[私人密码]并按 \triangleright 。
- 3 按照操作指南并按 \odot 按钮。
 - 将设定新的密码。

取消预约分享

取消对图像设定的预约分享。

- 1 在 \mathcal{F} 设置选项中选择[Wi-Fi设定]，然后按 \odot 。
- 2 选择[重置预约分享]并按 \triangleright 。
- 3 选择[执行]并按 \odot 。

初始化无线LAN设定

初始化[Wi-Fi设定]内容。

- 1 在 \mathcal{F} 设置选项中选择[Wi-Fi设定]，然后按 \odot 。
- 2 选择[重置Wi-Fi设定]并按 \triangleright 。
- 3 选择[执行]并按 \odot 。

将照相机连接到电脑

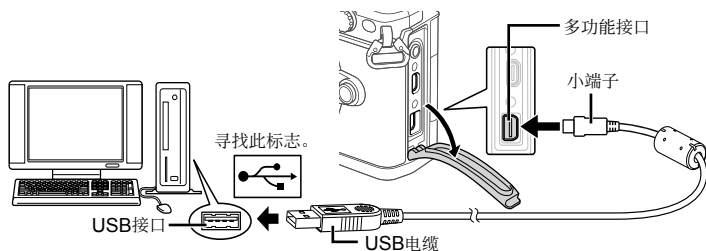

注意

- 如果即使照相机连接到电脑后，照相机也没有显示，可能是电池的电量耗尽。请使用充满电的电池。
- 开启照相机后，显示屏中应当会显示一个对话框，提示您选择主机。若未显示对话框，请在照相机自定义菜单中将[USB模式]（第103页）选为[自动]。

将照片复制到电脑

以下操作系统兼容USB连接：

**Windows: Windows XP SP3/Windows Vista SP2/Windows 7 SP1/
Windows 8/Windows 8.1**

Macintosh: Mac OS X v10.5 - v10.9

- 1 关闭照相机并将其连接到电脑。
 - USB接口所在位置因电脑的类型而异。有关详情，请参阅电脑的使用说明书。
- 2 打开照相机的电源。
 - 显示USB连接的选择画面。
- 3 按 Δ / ∇ 选择[存储]。按 \odot 。
- 4 电脑会将照相机识别为新硬件。



注意

- 如果您使用Windows Vista、Windows 7、Windows 8或Windows 8.1版的Windows Photo Gallery，在步骤3中选择[MTP]。
- 即使您的电脑配置了USB接口，在以下环境中数据传送也不能保证。
扩展卡等安装另外USB接口的电脑
不带预装操作系统的电脑
自行组装的电脑
- 照相机连接到电脑时无法使用照相机控制。
- 若在照相机连接到电脑时未显示步骤2中所示的对话框，请在照相机自定义菜单中将[USB模式]（第103页）选为[自动]。

安装电脑软件

OLYMPUS Viewer 3是用于将您在照相机上拍摄的照片和视频导入到电脑，然后进行查看、编辑和管理的软件。

- 还可从以下网址下载OLYMPUS Viewer 3：<http://support.olympus-imaging.com/ov3download/>下载OLYMPUS Viewer 3时需要输入产品序列号。

■ Windows**1 将附带的光盘插入光盘驱动器。****Windows XP**

- 将显示一个“Setup”（设定）对话框。
- 微软已不再为Windows XP操作系统提供支持。可能会出现安全问题，风险自负。

Windows Vista/Windows 7/Windows 8/Windows 8.1

- 将显示一个自动运行对话框。请单击“OLYMPUS Setup”显示“Setup”对话框。

**注意**

- 如果未显示“安装”对话框，在Windows资源管理器中打开CD-ROM（OLYMPUS Setup），双击“LAUNCHER.EXE”。
- 若显示一个“User Account Control”（用户帐户控制）对话框，请单击“Yes”（是）或“Continue”（继续）。

2 将照相机连接到电脑。**注意**

- 当照相机通过USB连接到其它设备时，屏幕上将显示一条信息提示您选择一种连接类型。选择[存储]。

3 注册您的Olympus产品。

- 单击“Registration”（用户注册）按钮并按照画面指示进行操作。

4 安装 OLYMPUS Viewer 3。

- 开始安装前，请先检查系统要求。

操作环境

操作系统	Windows XP SP3/Windows Vista SP2/ Windows 7 SP1/Windows 8/Windows 8.1
处理器	Pentium 4 1.3GHz或更快 (动画需要Core2Duo 2.13 GHz或更快)
RAM	1 GB或更大内存(建议使用2 GB或更大内存)
可用硬盘空间	3 GB或更大内存
液晶显示屏设定	1024×768像素或以上 至少65,536色(建议使用16,770,000色)

- 单击“OLYMPUS Viewer 3”按钮并按照画面指示安装软件。
- 有关如何使用软件的详情，请参见软件中的帮助功能。

■ Macintosh

1 将附带的光盘插入光盘驱动器。

- 磁盘内容应当会在Finder中自动显示。若未显示，请双击桌面上的光盘图标。
- 双击“Setup”（设定）图标显示“Setup”对话框。



2 安装 OLYMPUS Viewer 3。

- 开始安装前，请先检查系统要求。
- 单击“OLYMPUS Viewer 3”按钮并按照画面指示安装软件。



操作环境

操作系统	Mac OS X v10.5–v10.9
处理器	Intel Core Solo/Duo 1.5GHz或更快 (动画需要Core2Duo 2 GHz或更快)
RAM	1 GB或更大内存(建议使用2 GB或更大内存)
可用硬盘空间	3 GB或更大内存
液晶显示屏设定	1024×768像素或以上 至少32,000色(建议使用16,770,000色)

- 要变更语言，请从语言复合框选择您要使用的语言。有关如何使用软件的详情，请参见软件中的帮助功能。

直接打印(PictBridge)

使用USB电缆连接照相机与PictBridge兼容打印机，即可直接打印记录的图像。

1 使用自带的USB电缆将照相机连接至打印机并开启照相机。

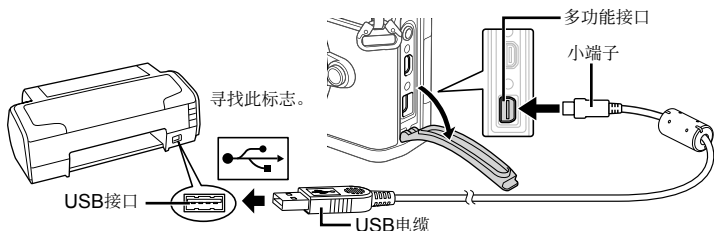

- 打印时一定要使用充满电的电池。
- 开启照相机后，显示屏中应当会显示一个对话框，提示您选择主机。若未显示对话框，请在照相机自定义菜单中将[USB模式]（第103页）选为[自动]。

2 使用△▽选择[打印]。

- [显示屏中将显示[请稍等]，接着显示打印模式选择对话框。
- 如果数分钟后不显示此画面，请拔下USB电缆并从步骤1重新开始。



继续“用户自定义打印”（第128页）。

注意

- 不能打印3D照片、RAW图像和视频。

简易打印

通过USB电缆连接打印机之前，先使用照相机显示您希望打印的图像。

1 使用<左><右>在照相机上显示您要打印的图像。

2 按▷。

- 打印结束后将显示图像选择画面。若要打印其它图像，请使用<左><右>选择图像，然后按⊗。
- 结束打印时，请在显示图像选择画面的状态下从照相机上拔下USB电缆。



用户自定义打印

- 1 使用附带的USB电缆将照相机连接至打印机并开启照相机。
 - 开启照相机后，显示屏中应当会显示一个对话框，提示您选择主机。若未显示对话框，请在照相机自定义菜单中将[USB模式]（第103页）选为[自动]。
- 2 按照操作指南设定打印选项。

选择打印模式

选择打印类型(打印模式)。可用的打印模式如下。

打印	打印选定的图像。
打印全部图像	打印存储在插卡上的全部图像，每张图像打印一张。
多重打印	在一张纸上分别打印多张同一图像。
全部图像索引	打印插卡上存储的全部图像索引。
打印预约	根据打印预约设定进行打印。如果未进行图像的打印预约设定，则无法使用该选项。

设定打印纸选项

该设定因打印机类型而异。如果只能使用打印机的标准设定，则不能更改该设定。

尺寸	设定打印机支持的纸张尺寸。
无框	选择打印出来的图像是充满整个页面还是留有边框。
分割数	选择每张纸的图像数量。在选择[多重打印]时显示。

选择要打印的图像



选择要打印的图像。选择的图像可在以后打印(1张预约)，也可以立即打印正在显示的图像。



打印(OK)	打印当前显示的图像。如果有一张图像应用了[1张]预约，则只打印该预约图像。
1张(□)	将打印预约应用到当前显示的图像。应用了[1张]后，若要将预约应用到其它图像，请使用<左>选择图像。
详细(□)	设定当前显示图像的打印数和其它项目，以及是否进行打印。关于操作，请参阅下一节中的“设定打印数据”。

设定打印数据

选择打印时是否在图像上打印有关打印数据，如日期、时间或文件名等。当打印模式设为[打印全部图像]且[选项设定]被选中时，会出现以下选项。

	设定打印数。
日期	在图像上打印记录的日期和时间。
文件名	在图像上打印记录的文件名。
	剪裁图像以供打印。使用前拨盘(⊙)可选择裁剪尺寸，使用△▽◀▶可指定裁剪位置。

3 设定了用于打印的图像和打印数据后，选择[打印]，然后按 \odot 。

- 若要停止或取消打印，请按 \odot 。若要恢复打印，则请选择[继续]。



■ 取消打印

若要取消打印，请高亮显示[取消]并按 \odot 。注意，对打印预约的所有修改都将丢失。若要取消打印并返回上一步骤以对当前打印预约进行更改，请按**MENU**。

打印预约(DPOF)

您可将列有要打印的图像及打印数的数码“打印预约”保存到存储卡中。随后，在支持DPOF的打印店或将照相机直接连接到一台DPOF打印机上即可打印图像。创建打印预约时需要一张存储卡。

创建打印预约

- 1 在播放过程中按 \odot ，然后选择[]。
- 2 选择[]或[]并按 \odot 。

单张图像

按◀▶选择要设定打印预约的图像，然后按△▽设定打印数。

- 若要继续设定其它图像的打印预约，请重复上述步骤。选择完所有所需图像后按 \odot 。

全部图像

选择[]并按 \odot 。



3 选择日期和时间的显示方式并按 \odot 。

取消	打印的图像上不显示日期和时间。
日期	所有打印的图像上都印有拍摄日期。
时间	所有打印的图像上都印有拍摄时间。



- 打印图像过程中，无法修改设定。

4 选择[预约]并按 \odot 。

注意

- 本照相机不可用于修改由其它设备创建的打印预约。创建一个新打印预约将删除由其它设备所创建的所有现存打印预约。
- 打印预约中无法包含3D照片、RAW图像或视频。

从打印预约中删除所有或已选图像

您可重设全部打印预约数据，或只重设所选图像的打印预约数据。

1 在播放过程中按 \odot ，然后选择[凸]。

2 选择[凸]并按 \odot 。

- 若要从打印预约中删除所有图像，请选择[重设]并按 \odot 。若不删除所有图像而直接退出，请选择[保持]并按 \odot 。

3 按 \triangleleft 选择您希望从打印预约中删除的图像。

- 使用 ∇ 将打印数量设为0。从打印预约中删除完所有需要删除的图像后，请按 \odot 。

4 选择日期和时间的显示方式并按 \odot 。

- 该设定将应用于所有已设定打印预约的图像。

5 选择[预约]并按 \odot 。

电池与充电器

- 本照相机使用单块Olympus锂离子电池。切勿使用正宗OLYMPUS电池以外的任何其他电池。
- 照相机的耗电量因使用方式和其它条件迥然不同。
- 由于下列动作即使在不拍摄时也会大量耗电，电池会很快耗尽。
 - 在拍摄模式下半按快门按钮，反复执行自动对焦。
 - 在显示屏上长时间显示图像。
 - 当[释放延迟时间] (第101页)设为[短]时。
 - 连接到电脑或打印机上。
- 使用电量不足的电池时，照相机可能会不显示不足警告就自动关闭电源。
- 电池在购买当时不会完全充电。使用电池前请先用附带的充电器充电。
- 使用附带的充电器充电，正常充电时间约为4小时(估计)。
- 请勿试图使用非指定用于附带电池的充电器，也不要使用非指定用于附带充电器的电池。

注意

- 如果使用的电池类型不正确，可能会有爆炸的危险。
- 请按“使用照相机” (第164页)的说明废弃要报废的电池。

在国外使用充电器

- 此充电器可用于世界各地100V至240V AC (50/60 Hz)范围内的大部分家庭电源。但是，根据您所在的国家或地区，AC墙壁插座的形状可能不同，充电器可能需要插头转接器匹配AC墙壁插座。有关详情，请您向当地电器商店或旅行社咨询。
- 请勿使用市售旅行变压器，这样可能无法正常使用充电器。

支持的插卡

本说明书中，所有存储设备统称为“插卡”。本照相机可使用以下类型的SD存储卡(市售)：SD、SDHC、SDXC和Eye-Fi。关于最新信息，请访问Olympus网站。



SD插卡写保护开关

SD插卡带有写保护开关。如果将开关设为“LOCK”侧，则将无法写入插卡，删除数据或格式化。请切换开关至打开位置，启用卡读写功能。

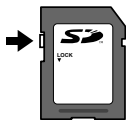

注意

- 即使在格式化插卡或删除数据后，也不会完全删除插卡中的数据。丢弃插卡时，将其销毁以免泄露个人信息。
- 请按照使用照相机所在国家的法律和规定来使用Eye-Fi卡。在飞机上和其它禁止使用Eye-Fi卡的地方，请将插卡从照相机中取出或禁用插卡功能。📷 [Eye-Fi] (第109页)
- 使用中Eye-Fi卡可能会变热。
- 使用Eye-Fi卡时，电池可能会较快用完。
- 使用Eye-Fi卡时，照相机功能可能会较慢。
- 拍摄我的剪辑期间可能会出现无法拍摄的情况。此时请关闭存储卡功能。
- 将SD卡的写保护开关拨至“LOCK”位置，将限制剪辑拍摄和播放等一些功能的使用。

记录模式和图像尺寸／可存储静止图像数

表格中的图像尺寸为宽高比4:3文件的近似值。

记录模式	像素数	压缩	文件格式	图像尺寸 (MB)	可存储静止图像数*
RAW+SIF	7296×5472	无压缩、1/4	ORF、JPEG	约135.1	7
SIF		1/4	JPEG	约17.8	48
RAW	4608×3456	无损压缩	ORF	约14	41
SIF		1/2.7	JPEG	约8.4	79
SIF		1/4		约5.9	114
N		1/8		约2.7	248
B		1/12		约1.8	369
SF	1/2.7	约5.6		155	
F	3200×2400	1/4	JPEG	约3.4	257
N		1/8		约1.7	508
B		1/12		约1.2	753
SF	2560×1920	1/2.7		约3.2	271
F		1/4		约2.2	398
N		1/8		约1.1	782
B		1/12		约0.8	1151
SF	1920×1440	1/2.7		约1.8	476
F		1/4		约1.2	701
N		1/8		约0.6	1356
B		1/12		约0.4	1968
SF	1600×1200	1/2.7		约1.3	678
F		1/4		约0.9	984
N		1/8		约0.5	1907
B		1/12		约0.4	2653
SF	1280×960	1/2.7	约0.9	1034	
F		1/4	约0.6	1488	
N		1/8	约0.3	2774	
B		1/12	约0.3	3814	
SF	1024×768	1/2.7	约0.6	1564	
F		1/4	约0.4	2260	
N		1/8	约0.3	4068	
B		1/12	约0.2	5548	
SF	640×480	1/2.7	约0.3	3589	
F		1/4	约0.2	5085	
N		1/8	约0.2	7628	
B		1/12	约0.1	10171	

*假定使用一张1 GB SD插卡。

注意

- 可存储静止图像数会因被摄对象或是否设定打印预约等因素而变化。在某些情况下，显示屏上所显示的可存储静止图像数，即使在拍摄或删除原存储图像后，也有可能保持不变。
- 实际图像尺寸因被摄对象而异。
- 显示屏上显示的最大可存储静止图像数为9999。
- 关于视频的可用记录时间，请访问Olympus网站。

请根据场景和您的创作意图选择镜头。使用为Micro Four Thirds规格专门设计的镜头，该镜头具有M.ZUIKO DIGITAL标签或如右图所示的标志。

若配合转接环，您还可使用Four Thirds规格和OM规格镜头。



注意

- 在照相机上装卸防尘护盖和镜头时，请让照相机上的镜头卡口向下。这样可防止灰尘和其它异物进入照相机内部。
- 在灰尘较多的场所，请勿取下防尘护盖或安装镜头。
- 请勿直接对着太阳安装镜头。由于太阳光通过镜头聚焦所产生的放大效应会导致照相机发生故障，甚至引发火灾。
- 请勿丢失防尘护盖或后盖。
- 未安装镜头时，请将防尘护盖装在照相机上，以免灰尘进入。

■ 镜头和照相机的组合

镜头	照相机	安装	AF	测光
Micro Four Thirds规格镜头	Micro Four Thirds规格照相机	可	可	可
Four Thirds规格镜头		可用卡口转接环进行安装	可*1	可
OM系统镜头			不能	可*2
Micro Four Thirds规格镜头	Four Thirds规格照相机	不能	不能	不能

*1 录制动态影像时AF不起作用。

*2 不能进行精确测光。

M.ZUIKO DIGITAL 镜头的规格

■ 各部位名称

- ① 前盖
- ② 滤光镜安装螺纹
- ③ 聚焦环
- ④ 变焦环(仅限变焦镜头)
- ⑤ 安装指示标志
- ⑥ 后盖
- ⑦ 电子触点
- ⑧ UNLOCK开关(仅限伸缩式镜头)
- ⑨ 装饰环(仅限某些镜头, 在安装镜头遮光罩时请取下)

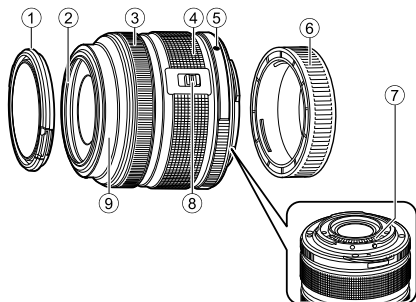

存储期间, 按住UNLOCK开关(⑧)同时旋转变焦环。

■ 使用电动变焦镜头 (ED14-42mm f3.5-5.6EZ)

- 当您开启照相机时, 电动变焦镜头将自动伸出。

当照相机电源已经关闭时

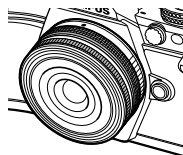

当照相机电源开启时

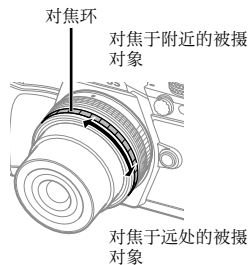
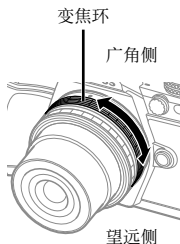

8

可更换镜头

- 您可使用照相机自定义菜单来提高或减慢变焦环操作的变焦速度。☞ [电动变焦速度] (第110页)
- 可在镜头上安装自动镜头盖(选购: LC-37C)。当安装到镜头上时, 根据照相机是否开启, 镜头盖将自动打开或关闭。您无需在每次拍照时取下盖子。不能与滤光镜一起使用。

注意

- 请在安装或卸下镜头前关闭照相机。
- 操作镜头时不要对镜头施加任何压力, 例如拉伸镜头。

■使用具有微距功能的电动变焦镜头
(ED12-50mm f3.5-6.3EZ)

镜头操作取决于变焦环的位置。

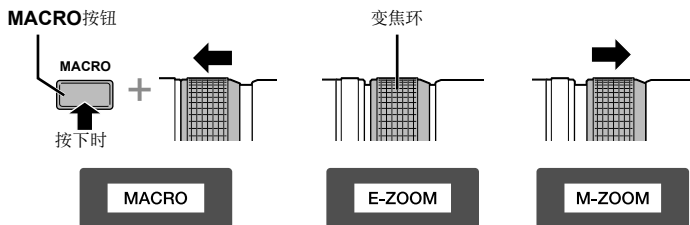

E-ZOOM (电动变焦)	转动变焦环可进行电动变焦。 变焦速度取决于转动量。
M-ZOOM (手动变焦)	转动变焦环可进行手动变焦。
MACRO (微距摄影)	若要拍摄0.2至0.5 m范围内的被摄对象，请按 MACRO 按钮并向前滑动变焦环。变焦不可用。

- 可在照相机自定义菜单中选择 **L-Fn** 按钮的功能。

■ **MF (手动对焦)控制**
(17mm f1.8, ED12mm f2.0 (快照对焦), ED12-40mm f2.8PRO (MF离合对焦))

向沿箭头方向滑动对焦环变更对焦方式。

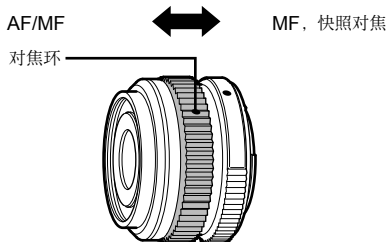

快照对焦根据拍摄距离使用对焦环设定一个距离。照相机对焦于对应于设定的光圈值的一个景深。

- 使用17mm f1.8或ED12mm f2.0镜头时，建议将光圈设到F5.6或以上。
- 您可在选择的距离拍摄，不用管照相机上的AF模式。
- 镜头设为MF时，无论照相机原有设定如何，均设为手动对焦。
- 距离刻度仅作参考之用。

■ 盖镜头控制(BCL-0980 Fisheye, BCL-1580)

使用MF杠打开和关闭镜头档片，以及调节无限远和近距离拍摄之间的对焦。

- 在照相机和镜头之间没有数据通讯。
- 照相机的某些功能不能使用。
- 将影像防抖功能(第57页)的焦距设为9 mm (对于BCL-0980 Fisheye)和15 mm (对于BCL-1580)。

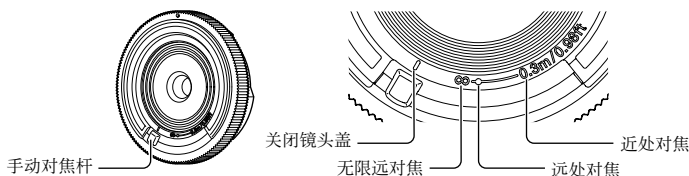

■ 主要镜头规格

项目	ED14-42mm f3.5-5.6 EZ	ED12-40mm f2.8PRO	ED14-150mm f4.0-5.6 II
镜头卡口	Micro Four Thirds系统规格		
焦距	14 – 42 mm	12–40mm	14–150mm
最大光圈	f/3.5 – 5.6	f/2.8	f/4.0–5.6
视角	75° – 29°	84.1° – 30.3°	75° – 8.2°
镜头结构	7组, 8枚镜片	9组, 14枚镜片	11组, 15枚镜片
光圈范围	f/3.5–22	f/2.8–22	f/4.0–22
拍摄范围 (焦距)	0.2 m–∞ (14 mm) 0.25 m–∞ (42 mm)	0.2 m–∞	0.5 m–∞
对焦方式	AF/MF转换	AF/MF, 抓拍对 焦	AF/MF转换
重量(不包括遮光罩和镜头盖)	93 g	382 g	260 g
外形尺寸 (最大直径×长度)	ø60.8×22.5 mm	ø69.9×84 mm	ø63.5×83 mm
滤光镜安装螺纹直径	37 mm	62 mm	58 mm
镜头罩	–	附带*	LH-61C

* 要取下ED12-40mm镜头罩，在按下两侧按钮的同时转动镜头罩。

项目	25mm f1.8	ED12-50mm f3.5-6.3EZ	BCL-0980 Fisheye
镜头卡口	Micro Four Thirds系统规格		
焦距	25 mm	12–50 mm	9 mm
最大光圈	f/1.8	f/3.5–6.3	f/8
视角	49.5°	84° –24°	140°
镜头结构	7组, 9枚镜片	9组, 10枚镜片	4组, 5枚镜片
光圈范围	f/1.8–22	f/3.5–22	固定为f/8
拍摄范围 (焦距)	0.25 m–∞	0.35 m–∞ 0.2–0.5 m (微距拍摄模式)	0.2 m–∞
对焦方式	AF/MF转换		MF
重量(不包括遮光罩和镜头盖)	137 g	212 g	28 g
外形尺寸 (最大直径×长度)	ø57.8×42 mm	ø57×83 mm	ø56×12.8 mm
滤光镜安装螺纹直径	46 mm	52 mm	–
镜头罩	LH-49B	LH-55B	–

注意

- 使用一个以上的滤光镜或厚滤光镜时，图像的边缘可能会被切除。

9 使用另售的配件

电池盒(HLD-8)

您可将照相机的电池使用电池盒来延长照相机使用时间。您可使用拨盘和Fn按钮来指定功能到照相机的自定义菜单。您可通过HLD-8来使用AC适配器(另售)。

可以从HLD-8拆下电池部分, 只将手柄部分安装到照相机机身上。

当安装或卸下电源电池座时, 确保关闭照相机的电源。

■ 各部位名称

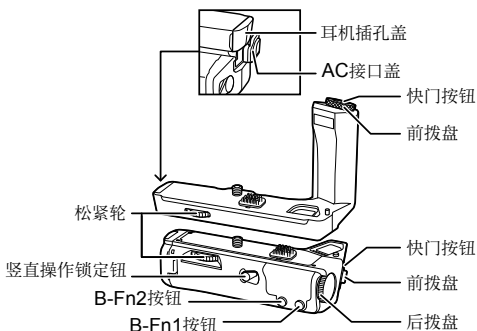

■ 安装HLD-8

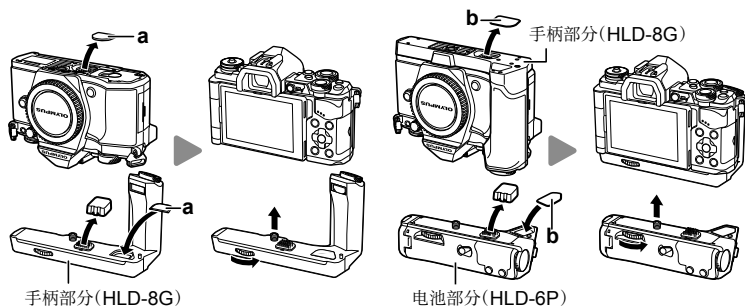

卸下照相机底部的PBH盖(a), 装上HLD-8G。装好HLD-8G后, 将松紧轮旋紧。当未安装HLD-8G时, 确保将PBH盖盖到照相机上。

接下来, 卸下手柄底部的PBH盖(b), 装上电池部件。安装过程与手柄类似。

■ 插入电池

使用BLN-1电池。在插入电池之后，确保锁定电池舱盖。

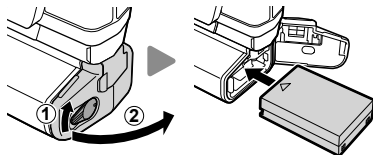

■ 使用AC适配器

当使用AC适配器时，打开AC接口盖并插入AC接口。

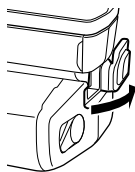

■ 使用拨盘和按钮

使用照相机  自定义菜单上的[按钮功能]（第66页）、[拨盘功能]、[选购手柄拨盘功能]（第101页）设置HLD-8拨盘和B-Fn按钮的功能。

■ 使用耳机

打开耳机插孔盖，插入耳机。

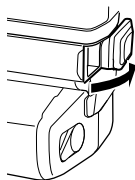

9

■ 主要规格 (HLD-8)

电源	电池：锂离子电池BLN-1 × 1 AC电源：AC适配器AC-3
尺寸(宽×高×深)	HLD-8G：约126.3 × 73.6 × 59.5 mm HLD-6P：约117.8 × 31.3 × 56.4 mm
重量(不包括电池和接口盖)	HLD-8G：约108 g HLD-6P：约126.2 g
防溅(当安装到照相机上时)	类型 相当于 IEC Standard publication 529 IPX1 (在 OLYMPUS 测试条件下)

注意

- 不要使用指定以外的电池或AC适配器。否则可能造成伤害或导致设备故障或爆炸。
- 不要使用您的指甲来转动解除旋钮。否则可能造成伤害。
- 务必在有保证的工作温度范围内使用照相机。
- 不要在多尘或高湿度的地方使用或存放本设备。
- 不要触摸本设备的触点。
- 如果本体或触点变脏，请用柔软的干布进行擦拭。不要使用潮湿的布或稀释剂或挥发油等有机溶剂。

专用于本照相机的外部闪光灯

利用本照相机，可使用任意另售的外接闪光灯获得符合您需要的闪光。外接闪光灯可与本照相机进行通信，从而可以通过各种可用的闪光控制模式来控制照相机的闪光模式，如TTL-AUTO和Super FP闪光。可将本照相机专用的外接闪光灯安装到照相机的热靴上使用。您也可使用支架电缆(选购)将闪光灯安装至照相机上的闪光灯支架。请同时参阅外接闪光灯的使用说明书。

使用闪光灯时，快门速度上限为1/200秒。*

* 仅限FL-50R：1/180秒

外接闪光灯提供的功能

选购闪光灯	闪光控制模式	GN (闪光指数) (ISO100)	RC 模式
FL-600R	TTL-AUTO, AUTO, MANUAL, FP TTL AUTO, FP MANUAL	GN36 (85 mm ^{*1}) GN20 (24 mm ^{*1})	✓
FL-300R	TTL-AUTO, MANUAL	GN20 (28 mm ^{*1})	✓
FL-14	TTL-AUTO, AUTO, MANUAL	GN14 (28 mm ^{*1})	—
RF-11	TTL-AUTO, MANUAL	GN11	—
TF-22		GN22	—

*1 可以使用的镜头焦距(根据35 mm胶卷照相机算出)。

无线遥控闪光摄影

专用于本照相机且提供遥控模式的外接闪光灯可用来进行无线闪光摄影。本照相机可以控制最多3组不同的附带闪光灯和遥控闪光灯。有关详情，请参阅随外接闪光灯提供的使用说明书。

- 1 将遥控闪光灯设为RC模式并将它们按照需要摆放。
 - 开启外接闪光灯的电源，按MODE按钮并选择RC模式。
 - 为每个外接闪光灯选择频道和组。
- 2 将拍摄菜单 2 (第85页)中的[⚡RC 模式]选为[开]。
 - LV超级控制面板将切换至RC模式。
 - 可重复按INFO按钮选择一个LV超级控制面板显示画面。
 - 选择闪光模式(请注意，RC模式下减轻红眼不可用)。

3 为LV超级控制面板中的每个组调整设定。

分组

- 选择闪光控制模式并每组闪光灯分别调整闪光修正。选择MANUAL时，请选择闪光修正。

调整照相机闪光灯の設定。

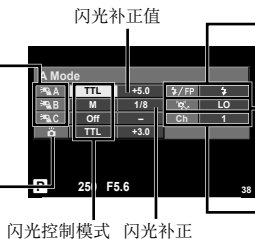

- 标准闪光 / Super FP闪光
- 在标准闪光和Super FP闪光之间切换。

- 通信光级别
- 将通信光级别设为[HI]、[MID]或[LO]。

- 频道
- 将通信频道设为闪光灯上使用的频道。

4 安装附带的闪光灯并打开照相机。

- 确认内置和遥控闪光灯已充满电后，试拍一张照片。

■ 无线闪光控制范围

将无线闪光灯及其遥控器面向照相机。下图展示了闪光灯可放置的大致范围。实际控制范围因当地条件而异。

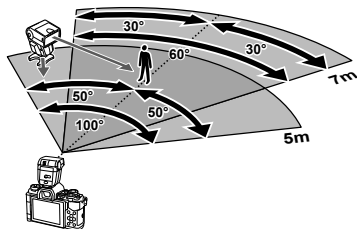

注意

- 我们推荐您使用最多包含3个遥控闪光灯的单组闪光灯。
- 遥控闪光灯不可用于第2帘幕慢速同步或长于4秒的防震曝光。
- 如果被摄对象太靠近照相机，照相机闪光灯发出的控制闪光可能影响曝光(可通过使用散射器等方法减弱照相机闪光灯输出来减轻此影响)。
- 在RC模式下使用闪光灯时，闪光同步时间上限为1/160秒。

其它外接闪光灯

请在连接同步线到热靴或外置闪光灯插孔之后使用。当不使用外置闪光灯端子时，确保装上盖子。

当安装第三方闪光灯到照相机的热靴或外置闪光灯插孔时，要注意以下几点。

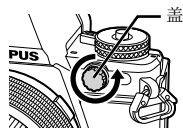

- 使用施加超过250伏左右电压到X触点的老式闪光灯会损坏照相机。
- 连接信号接点不符合Olympus规格的闪光灯也可能会损坏本照相机。
- 设置拍摄模式为**M**。设置快门速度为不高于闪光灯同步速度的值，并设置ISO感光度为[AUTO]以外的设定。
- 仅可在将闪光灯手动设为使用照相机所选的ISO感光度 and 光圈值时进行闪光控制。闪光亮度可通过调整ISO感光度或光圈进行调整。
- 请使用与镜头相匹配的有照明角度的闪光灯。照明角度通常使用相当于35 mm格式照相机的焦距表达。

主要附件

Four Thirds镜头适配器(MMF-2/MMF-3)

本照相机需要Four Thirds镜头适配器来安装Four Thirds镜头。自动对焦等某些功能可能不可用。

快门线(RM-UC1)

用于最轻微的照相机震动也能导致图像模糊的情况下，例如进行微距或B门摄影时。遥控电缆通过照相机多功能接口连接。(第10页)

转换镜头

转换镜头连接于照相机镜头上以进行快速简单的鱼眼或微距摄影。有关可用镜头的信息，请访问OLYMPUS网站。

- 请使用适合SCN模式(☒、☒或☒)的镜头连接。

眼罩(EP-16)

您可将此更换为较大眼罩。

卸下

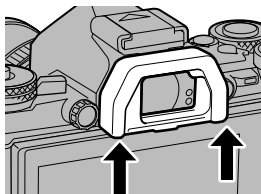

系统图

电源



BLN-1
锂离子电池



BCN-1
锂离子充电器



HLD-8
电池盒



AC-3
AC电源适配器

手柄

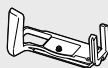

ECG-2
手柄

取景器



EP-16
眼罩

E-M5 Mark II

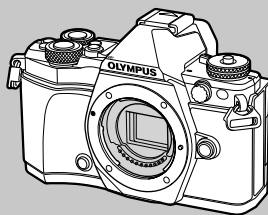

遥控器

RM-UC1
快门线



连接电缆

USB电缆/
AV电缆/
HDMI电缆

相机套 / 背带

背带
照相机套

水下系统

防水罩

存储卡*3

SD/SDHC/
SDXC/Eye-Fi

软件

OLYMPUS Viewer 3
图像编辑管理软件

闪光灯

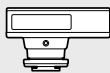

FL-14
电子闪光灯



FL-600R
电子闪光灯



FL-300R
电子闪光灯

9

使用另售的配件

*1 并非所有的镜头都可以使用此适配器。有关详情，请查阅Olympus斯官方网站。另外，请注意OM系统镜头已停止生产。

*2 关于可使用的镜头请查阅Olympus斯官方网站。

□ : E-M5II兼容产品

■ : 市售产品

关于最新信息, 请访问Olympus网站。

镜头



M.ZUIKO DIGITAL ED 12mm f2.0
M.ZUIKO DIGITAL 17mm f1.8
M.ZUIKO DIGITAL 17mm f2.8
M.ZUIKO DIGITAL 25mm f1.8
M.ZUIKO DIGITAL 45mm f1.8
M.ZUIKO DIGITAL ED 60mm f2.8 Macro
M.ZUIKO DIGITAL ED 75mm f1.8
M.ZUIKO DIGITAL ED 9-18mm f4.0-5.6
M.ZUIKO DIGITAL ED 12-40mm f2.8 PRO
M.ZUIKO DIGITAL ED 12-50mm f3.5-6.3 EZ
M.ZUIKO DIGITAL ED 14-42mm f3.5-6.3 EZ
M.ZUIKO DIGITAL 14-42mm f3.5-5.6 II R
M.ZUIKO DIGITAL ED14-150mmf4.0-5.6 II
M.ZUIKO DIGITAL ED 40-150mm f4.0-5.6 R
M.ZUIKO DIGITAL ED40-150mmf2.8 PRO
M.ZUIKO DIGITAL 75-300mm f4.8-6.7 II

增距镜 MC-14*4

转换镜头*2

FCON-P01

鱼眼

WCON-P01

广角

MCON-P01

微距拍摄

MCON-P02

微距拍摄



MMF-2/MMF-3*1
Four Thirds 适配器



Four Thirds 系统镜头



MF-2*1
OM适配器 2

OM系统镜头

闪光灯

SRF-11 环形闪光灯套件



RF-11*2
环形闪光灯

STF-22 双灯头闪光灯套件



TF-22*2
双灯头闪光灯

FC-1 微距闪光灯控制器

9

使用另售的配件

*3 请按照使用照相机所在国家的法律和规定来使用Eye-Fi卡。

*4 仅适用于ED40-150mmf2.8 PRO

拍摄提示与信息

即使已装上电池仍无法开启照相机

电池未完全充电

- 请使用充电器为电池充电。

因天冷电池暂时无法作用

- 电池性能在低温环境下会减低。取出电池放在口袋里一段时间使它暖和一些。

按下快门按钮时不拍照

照相机已自动关闭

- 如果在设定的时间内没有任何操作，照相机自动进入睡眠模式以减少电池耗电。 [待机时间] (第103页)
如果在照相机进入睡眠模式之后的一个设定时间(4小时)内没有进行任何操作，照相机将自动关闭电源。

闪光灯充电中

- 充电过程中，显示屏上的标志闪烁。请待闪烁停止，然后按下快门按钮。

无法对焦

- 照相机无法对焦于过于靠近照相机的被摄对象，也无法对焦于不适用于自动对焦的被摄对象(AF确认标志将在显示屏中闪烁)。请增加与被摄对象间的距离或对焦于一个高对比度物体(其与照相机的距离等同于主要被摄对象与照相机的距离)，然后构图并拍摄。

难以对焦的被摄对象

在下列情况可能难以使用自动对焦进行对焦。

AF确认标志闪烁。
这些被摄对象并未
对焦。



对比度低的被摄对象

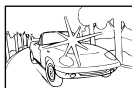

对焦框中央亮光过高

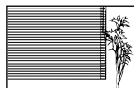

被摄对象不包含竖线条

AF确认标志亮起
但被摄对象并未对
焦。



距离不等的被摄对象

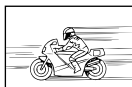

快速移动的被摄对象



被摄对象不在AF区域中

减少噪点功能被开启

- 通常在拍摄夜景时，快门速度会调慢，因此容易产生噪点。以较慢快门速度拍摄后，照相机开启减噪功能的操作。在此过程中，不允许拍摄。可以将[长时间曝光降噪]设为[关]。
 [长时间曝光降噪] (第104页)

减少AF焦点的数量

AF焦点的数量和大小根据群组焦点设定以及[数码增距功能]和[照片比例设定]所选项的不同而异。

未设定时间和日期

照相机按购买当时的设定使用

- 购买时，照相机未设定时间和日期。使用照相机前，请设定日期和时间。 “日期/时间设定” (第18页)

从照相机中取出电池

- 如果照相机取出电池约1天，日期和时间设定将回到出厂预设设定。若电池装入照相机后短时间内取出，则设定会更快被取消。在拍摄重要图像之前，请确定日期和时间的设定是否正确。

设定的功能恢复为出厂预设设定

在拍摄模式(P、A、S或M除外)下转动模式拨盘或关闭电源时，已更改设定的功能会恢复为出厂预设设定。

拍摄的图像带白色

这可能是因为在逆光或半逆光下拍照而引起。这种现象称作眩光或重像。尽可能考虑采用不会摄入强烈光源的构图。即使光源不在图像里仍可能发生眩光。使用镜头遮光罩遮蔽镜头避免光源直射。若镜头遮光罩无效，请用手遮蔽镜头阻挡光线。

 “可更换镜头” (第134页)

不明亮点出现在所拍图像的拍摄对象上

这可能是摄像设备上的滞点造成的。进行[像素映射]。

如果问题依然存在，请重复像素映射几次。 “像素映射 - 检查图像处理功能” (第151页)

无法从菜单选择的功能

有些项目可能无法使用箭头按钮在菜单上选择。

- 当前拍摄模式无法设定的项目。
- 因为已经设定有项目而无法设定的项目：
[]与[长时间曝光降噪]的组合等

错误代码

显示屏指示	可能的原因	解决方法
 没有找到存储卡	插卡未插入或未被识别。	插入插卡或插入其它插卡。
 这张卡不能使用	插卡出现错误。	重新插入插卡。如果问题依然存在，请将插卡进行格式化。如果插卡不能进行格式化，表示插卡已经损坏。
 写保护	禁止对插卡写入数据。	插卡写保护开关设为“LOCK”侧。请释放开关。(第132页)
 存储卡已满	<ul style="list-style-type: none"> 插卡空间已满。不能继续进行拍摄或不能再存储打印预约等信息。 插卡空间不足，无法记录打印预约或新的图像。 	更换新卡或删除不需要的图像。在删除图像之前，请先将重要的图像传输到电脑中作备份。
	插卡无法读取。插卡可能尚未格式化。	<ul style="list-style-type: none"> 选择[清洁存储卡]，按\odot，然后关闭照相机。取出存储卡，然后使用软干布擦拭金属面。 选择[格式化]▶[执行]，然后按\odot格式化插卡。格式化插卡会删除插卡上的所有数据。
 没有记录任何图像	插卡上没有记录任何图像。	插卡中并未存储图像。记录图像，并进行播放。
 该图像不能显示	选定的图像出现错误，因此不能播放。或者该图像不能在本照相机上播放。	使用图像处理软件，在电脑上浏览图像。如果不能浏览，表示图像文件已经损坏。
 图像不能被编辑	使用其它照相机拍摄的图像无法在本照相机上编辑。	使用图像处理软件编辑图像。

显示屏指示	可能的原因	解决方法
		关闭照相机，等待内部温度下降。
 相机内部温度过高，请在相机降温后使用	由于连续拍摄造成照相机的内部温度上升。	稍等片刻让照相机自动关闭。让照相机的内部温度下降后再恢复操作。
 剩余电量不足	电池电量耗尽。	请将电池充电。
 未连接	照相机未正确连接至电脑、打印机、HDMI显示设备或其它设备。	重新连接照相机。
 无纸张	打印机缺纸。	请装上打印纸。
 无油墨	打印机的油墨已用完。	请更换打印机墨盒。
 夹纸	纸被夹住。	请取出被夹住的纸。
打印机的设定已改变	打印机的纸盒被移开，或者在设定照相机的同时操作了打印机。	对照相机进行设定时，请勿操作打印机。
 打印机故障	打印机和/或照相机出现故障。	请关闭照相机和打印机的电源。检查打印机，纠正错误后再重新打开电源。
 无法打印此图像	无法使用本照相机打印其它照相机记录的图像。	请使用电脑打印图像。
镜头已锁。请转动变焦环解锁。	伸缩式镜头的镜头保持在缩进状态。	请伸出镜头。(第15页)
镜头锁定。请重新安装镜头。	照相机与镜头之间发生了异常现象。	请关闭照相机的电源，检查镜头的连接，然后重新打开电源。

清洁和存放照相机

清洁照相机

在清洁照相机之前，请先关闭照相机电源，并取出电池。

外壳：

- 请使用软布轻拭。如果照相机非常脏，可将布放入中性肥皂水中浸泡，然后拧干。使用该湿布擦拭照相机，再用干布擦干。在海滩使用照相机后，可用干布沾上清水拧干后擦拭照相机。

显示屏：

- 请使用软布轻拭。

镜头：

- 使用市售的吹气球清除镜头上的灰尘。镜头上的灰尘可用拭镜纸轻轻地擦拭。

存储

- 如果长时间不使用本照相机，请取出电池和插卡。将本照相机存放在阴凉干燥且通风良好的地方。
- 请定期插入电池并检测照相机的功能是否正常。
- 安装前请去除机身和后盖上的灰尘和其它杂质。
- 未安装镜头时，请将防尘护盖装在照相机上，以免灰尘进入。存放镜头前请务必先盖上镜头前盖和后盖。
- 照相机使用后需进行清洁。
- 切勿与驱虫剂一起存放。

清洁和检查摄像设备

本照相机具有除尘功能，可防止灰尘进入摄像设备。并且可通过超声波的振动功能来清除摄像设备表面的灰尘。打开照相机电源时，除尘功能便会工作。



除尘功能与像素映射(检查摄像设备和图像处理电路)同时动作。由于每次打开照相机的电源，都会启动除尘功能，为使除尘功能有效地发挥作用，应竖握照相机。



注意

- 请勿使用甲苯、酒精等强效溶剂或经过化学处理的布。
- 为了避免照相机受到腐蚀，请勿将照相机放在有化学成份的环境中。
- 镜头脏时其表面可能会发霉。
- 长时间未使用照相机时，在使用之前请务必检查照相机的每个部位。在拍摄重要的图像之前，请务必先进行试拍，以确认照相机是否可以正常的操作。

像素映射 - 检查图像处理功能

像素映射功能可让照相机检查和调整摄像设备和图像处理功能。使用显示屏或完成连续拍摄之后，必须至少等待1分钟，才可使用像素映射功能，以确保其功能的正常。

1 在  自定义菜单(第109页)的  标签中选择[像素映射]。

2 按 ，然后按 。

- 像素映射过程中显示[处理中]进度条。像素映射结束后，会返回到菜单状态。

注意

- 在像素映射功能进行过程中，如果不慎将照相机电源关闭，可参照步骤1重新启动此功能。

菜单索引

*1: 可添加至[自定义设定]。

*2: 将[重设]选为[完整]可恢复默认设定。

*3: 将[重设]选为[基本]可恢复默认设定。

📷 拍摄菜单

标签	功能	默认	*1	*2	*3	🔍	
📷	设定存储卡	—				85	
	重设/自定义设定	—		✓		86	
	影像风格	👉 Natural	✓	✓	✓	70	
	🔍	静止图像	📷 N	✓	✓	✓	61
		动画	MOV 📷 FHD 📷 60p	✓	✓	✓	62
	照片比例设定	4:3	✓	✓	✓	60	
	数码增距功能	关	✓	✓	✓	88	
	📷/📷/📷		—	✓	✓	✓	88
		📷/📷	📷	✓	✓	✓	
		间隔拍摄设置	关				
		拍摄张数设定	99				
		延迟拍摄时间	00:00:01		✓	✓	
		间隔时间	00:00:01				
		间隔动画	关				
📷	包围拍摄	关				90	
	AE BKT	3f 1.0EV					
	WB BKT	A-B	—	✓	✓		91
		G-M	—				
	FL BKT	—					91
	ISO BKT	—					92
	ART BKT	—				92	
	HDR	关	✓	✓	✓	53	
	多重曝光	拍摄张数设定	关				93
		自动修正	关		✓	✓	
	图像重叠浏览	关					
梯形失真补偿	关	✓	✓	✓	94		
快门减震📷/静音	快门减震[📷]	开(0秒)				59	
	静音[📷]	开(0秒)	✓	✓			
	降噪[📷]	关					
高分辨率拍摄	高分辨率拍摄	开(0秒)				60	
	📷 充电时间	0秒	✓	✓			
📷 RC 模式	关	✓	✓	✓	141		

▶ 播放菜单

标签	功能		默认	*1	*2	*3	👉	
▶	📄	开始	—				80	
		BGM	Joy		✓			
		逐张	全部		✓	✓		
		幻灯片回放间隔	3sec		✓			
		视频回放间隔	短		✓			
	📄		开		✓	✓	96	
	编辑	选择图像	RAW编辑	—				96
			JPEG编辑	—				97
			🎤	—				98
		图像合成	—				98	
	打印预约	—				129		
	重置保护	—				98		
	连接至智能手机	—				119		

⚙️ 设置选项

标签	功能		默认	*1	*2	*3	👉
⚙️	⌚		—				18
	🔊*		—				99
	📷		⌚ ±0, 🌞 ±0, Natural		✓		99
	照片自动回放		0.5sec	✓	✓		99
	Wi-Fi设定	Wi-Fi连接设置	专用连接		✓		122
		私人密码	—				
		重置预约分享	—				
		重置Wi-Fi设定	—				
	🔊 高级菜单显示		关		✓		99
	🔧	固件	—				99

* 具体设定依购买照相机的地区而异。

⚙️ 自定义菜单

标签	功能		默认	*1	*2	*3	👉	
⚙️	📷	AF/MF					100	
		AF模式	静止图像	S-AF	✓	✓		✓
	动画		C-AF					
	全时间自动对焦		关	✓	✓	✓		
	AEL/AFL	S-AF	mode1		✓	✓		✓
			mode2					
		MF	mode1					
	镜头缩回		开		✓	✓		
B门/T门 手动对焦		开		✓	✓			
对焦环		👉	✓	✓	✓			

标签	功能		默认	*1	*2	*3		
10 信息	AF/MF	手动辅助对 焦	放大 峰值	关 关	✓ ✓	✓ ✓	100	
		原始设定				✓ ✓		
		AF补偿发光	开		✓ ✓	✓ ✓		
		⊙人脸优先			✓ ✓			
		自动对焦区域提示	开			✓ ✓		
		按钮/拨盘/控制杆	按钮功能	功能	AEL/AFL			
	功能			多功能				
	功能			IOI				
	功能			HDR				
	功能			⊙REC				
	功能					✓	✓	
	功能							
	功能			/⊙*				
	功能							
	功能			AEL/AFL				
	拨盘功能		P	Ps/				101
			A	FNo./				
			S	快门速度/	✓	✓		
		M	快门速度/FNo.					
Menu		△▽/◀▶						
		前一张/后一张//Q						
拨盘方向	曝光设定	拨盘1	✓	✓				
	Ps	拨盘1						
模式转盘功能	关			✓				
控制杆 功能	模式1			✓				
选购手柄拨盘功能	VOL			✓				
快门释放/连拍	快门优先S	关		✓	✓	101		
	快门优先C	开		✓	✓			
	低速连拍设定	5 fps		✓	✓			
	高速连拍设定	10 fps		✓	✓			
	低速连拍设定	5 fps		✓	✓			
	高速连拍设定	11 fps		✓	✓			
	影像防抖	静止图像	S-I.S. 自动		✓		✓	
		动画	M-IS1		✓		✓	
	图像防抖	关			✓			
	半按快门时防抖	开			✓			
	镜头防抖优先	关		✓	✓		✓	
	释放延迟时间	标准			✓			

* 当功能]设为[自定义功能]时

标签	功能	默认	*1	*2	*3			
☰	显示/提示音/PC						102	
	HDMI	HDMI 输出	1080p		✓			
		HDMI 控制	关		✓			
	视频输出制式		—					
	相机操控设定	iAUTO	Live 实时指南	✓	✓			
		P/A/S/M	实时控制台	✓	✓			
		ART	艺术滤镜选项	✓	✓			
		SCN	场景选项	✓	✓			
	信息显示设定	Info	仅显示图像, 全部显示	✓	✓	✓		
		LV-Info	仅显示图像、自定义设置1 ()、自定义设置2 (水平仪显示)	✓	✓			
		设定	25、日历显示、“我的剪辑”播放	✓	✓			
	网格显示		关		✓	✓		
	影像风格设定		全开		✓	✓		
	直方图警告设定	高光显示	255					
		阴影显示	0		✓			
	模式指南		开			✓		
	实时取景曝光预览	M	开1					
		B/T门	开2					
		补偿	关	✓	✓	✓		
		其他	关					
	流物度		标准	✓	✓	✓		
	艺术滤镜LV模式		mode1		✓			
	扩展实时取景动态范围		开		✓			
	减少闪烁		自动		✓			
	LV扩张模式		mode2		✓			
	锁定		关		✓	✓		
	峰值设置	峰值颜色	白框					
		高亮强度	标准	✓	✓			
		图像亮度调整	开					
	背光时间设置		Hold	✓	✓	✓		
待机时间		1min	✓	✓	✓			
定时关机		4小时		✓	✓			
)		开	✓	✓	✓			
USB模式		自动		✓	✓			
多功能设定		色彩创造, 放大, 样式	✓	✓				
菜单调用		mode1		✓	✓			
						103		

标签	功能	默认	*1	*2	*3	
☼	曝光/测光/ISO					
	曝光级	1/3EV	✓	✓	✓	104
	长时间曝光降噪	自动	✓	✓	✓	
	高感光度降噪	标准	✓	✓	✓	
	ISO	自动	✓	✓	✓	
	ISO级	1/3EV	✓	✓	✓	
	ISO自动设定	上限: 1600 默认: 200	✓	✓	✓	
	ISO自动	P/A/S	✓	✓		
	测光		✓	✓	✓	
	AEL测光模式	自动	✓	✓	✓	
	B门/T门定时器	8min	✓	✓	✓	
	B门/T门亮度设置	-7	✓	✓		
	B门实时显示	关	✓	✓		
	T门实时显示	0.5 sec	✓	✓		
合成设定	1 sec	✓	✓			
闪光灯设定						
闪光灯同步速度	1/250	✓	✓	✓	105	
慢同步限制	1/60	✓	✓	✓		
+	关	✓	✓	✓		
画质/色彩/WB						
画质设定	-1 F, -2 N, -3 N, -4 N	✓	✓	✓	105	
像素数	Middle	3200×2400	✓	✓		✓
	Small	1280×960				
镜头暗角补偿	关	✓	✓	✓		
白平衡	自动	A:0, G:0	✓	✓		✓
所有影像 WB补偿	全部设定	—	✓	✓		
	全部重设	—		✓		
WB AUTO 保持暖色调	开	✓	✓	✓	106	
+白平衡	WB AUTO	✓	✓			
色彩空间	sRGB	✓	✓	✓		

标签	功能	默认	*1	*2	*3		
	记录/删除						
	快速删除	关	✓	✓	✓	106	
	RAW+JPEG删除	RAW+JPEG	✓	✓	✓		
	文件名	重设		✓			
	编辑文件名	关		✓			
	初始设置	取消		✓	✓		
	dpi设定	350dpi		✓			
	版权设定	版权信息	关		✓		107
		摄影师姓名	—				
		版权所有名称	—				
	动画						
	模式	P		✓		107	
	视频	开	✓	✓	✓		
	录音音量	内置	±0		✓		
		MIC	±0		✓		
	音量限制器	开		✓			
	降低风声噪音	关		✓			
	插入式电源	开		✓			
	PCM录音笔 连接	关		✓			
	耳机音量	8		✓			
	时间码设置	时间码模式	DF (丢帧)		✓		108
		计数	RR (录制运行)		✓		
		开始时间	—				
	信息显示设定	全开		✓			
	短片规格设置	1 FHD F , 2 FHD SF , 3 FHD F , 4 FHD N		✓			
	电影效果	开		✓			
影片+照片模式	mode1		✓				
快门功能	mode1		✓				
	内置 EVF					109	
	内置EVF 类型	类型 3		✓			
	信息显示设定	基本信息, 自定义设置 1 (), 自定义设置 2 (水平仪显示)		✓	✓		
	网格显示	关		✓	✓		
	EVF 自动切换	开		✓			
	EVF 调整	EVF亮度自动保持	开		✓		
	半按显示水平尺	开		✓			

标签	功能	默认	*1	*2	*3		
☰	相机设定						
	像素映射	—				109	
	曝光调整		±0	✓	✓		
	警告级别	±0		✓			
	电池使用顺序设定	手柄电池	✓	✓			
	水平尺校正	—		✓			
	触摸屏设定	开		✓			
	Eye-Fi	开		✓			
	电动变焦速度	静止图像	标准		✓		110
		动画	标准				
	自拍辅助	开		✓			
	快速睡眠模式		开	✓	✓		
背光时间设置		3 sec					
待机时间		3 sec					

10

信息

规格

■ 照相机

产品类型	
产品类型	Micro Four Thirds标准可换镜头式数码相机
镜头	M.Zuiko数码, Micro Four Thirds规格镜头
镜头卡口	Micro Four Thirds系统规格
35 mm胶卷照相机的焦距	约为镜头焦距的两倍
摄像设备	
产品类型	4/3英寸Live MOS感应器
像素总数	约17,200,000像素
有效像素	约16,050,000像素
屏幕尺寸	17.3 mm (水平方向) × 13.0 mm (垂直方向)
宽高比	1.33 (4:3)
取景器	
类型	带眼睛感应器的电子取景器
像素数	约2,360,000点
放大	100%
视点	约21 mm (-1 m ⁻¹)
实时预览	
感应器	使用Live MOS传感器
视野	100%
显示屏	
产品类型	3.0" TFT彩色LCD, 多角度, 触摸屏
像素总数	约1,040,000点(宽高比3:2)
快门速度	
产品类型	电子控制焦平面快门
快门速度	1/8000-60秒、B门摄影、定时摄影
自动对焦	
产品类型	高速成像AF
对焦点	81点
对焦框选项	自动, 可任意选择
曝光控制	
测光方式	TTL测光系统(成像器测光) 数码ESP测光/中央重点平均测光/点测光
测光范围	EV -2 - 20 (相当于M.ZUIKO DIGITAL 17mm f2.8, ISO100)
拍摄模式	AUTO :i/AUTO/ P :程序式AE (可进行程序式转换/ A :光圈优先式AE/ S :快门优先式AE/ M :手动/ II :PHOTO STORY/ ART :创意拍摄/ SCN :场景/ ☞ :视频
ISO感光度	LOW, 200 - 25600 (1/3, 1 EV级)
曝光补偿	±5 EV (1/3, 1/2, 1 EV级)
白平衡	
产品类型	摄像设备
模式设定	自动/预设白平衡(7种设定) /自定义WB /白平衡锁定

记录	
存储介质	SD、SDHC、SDXC和Eye-Fi UHS-II兼容
记录模式	数码式记录、JPEG（根据照相机文件系统设计(DCF))、RAW数据、MP格式
应用格式	Exif 2.3、数码打印预约格式(DPOF)、PRINT Image Matching III、PictBridge
静止图像的声音	波形格式
视频	MPEG-4 AVC/H.264 / Motion JPEG
音频	PCM 48kHz立体声
播放	
显示模式	单张播放/近距播放/索引显示/日历显示
驱动	
驱动模式	单拍/连拍/自拍定时器
连拍	最高10 fps (📷)
自拍定时器	操作时间：12秒/2秒/自定义
节电功能	切换到睡眠模式：1分钟；电源关闭：4小时 (此功能可自定义。)
闪光灯	
闪光控制模式	TTL-AUTO (TTL预先闪光模式) / MANUAL
同步速度	1/250秒或更慢
无线LAN	
兼容的标准	IEEE 802.11b/g/n
外接接口	
多功能接口(USB接口、AV接口) / HDMI微型接口(D型)	
电源	
电池	锂离子电池×1
尺寸/重量	
尺寸	123.7 mm (宽) × 85 mm (高) × 38 mm (深) (不包括凸出部位)
重量	约469 g (包括电池和存储卡)
操作环境	
温度	-10 ° C - 40 ° C (工作) / -20 ° C - 60 ° C (存储)
湿度	30% - 90% (工作) / 10% - 90% (存储)
防溅	
类型	相当于 IEC Standard publication 529 IPX1 (在 OLYMPUS 测试条件下)

HDMI、HDMI标识和High-Definition Multimedia Interface为HDMI Licensing LLC的商标或注册商标。

HDMI™
HIGH-DEFINITION MULTIMEDIA INTERFACE

■ FL-LM3闪光灯

闪光指数	9.1 (ISO100•m) 12.7 (ISO200•m)
闪光角度	覆盖12 mm镜头的视角(在35 mm格式下相当于24 mm)
尺寸	约43.6 mm (宽) × 49.4 mm (高) × 39 mm (深)
重量	约51 g
防溅	类型 相当于 IEC Standard publication 529 IPX1 (在 OLYMPUS 测试条件下)

■ 锂离子电池

型号	BLN-1
产品类型	可充电式锂离子电池
额定电压	DC 7.6 V
额定容量	1220 mAh
放电次数	约500次(因使用情况而异)
环境温度	0 ° C - 40 ° C (充电)
尺寸	约36.0 mm (宽) × 15.4 mm (高) × 50.2 mm (深)
重量	约52 g

■ 锂离子充电器

型号	BCN-1
额定输入	AC 100V-240V (50/60Hz)
额定输出	DC 8.7 V, 600 mA
充电时间	约4小时(室温)
环境温度	0 ° C - 40 ° C (工作) / -20 ° C - 60 ° C (存放)
尺寸	约 67 mm (宽) × 26 mm (高) × 95.5 mm (深)
重量(不包括AC电缆)	约77 g

- 本设备附带的AC电缆仅可用于本设备，不可用于其它设备。切勿将其它设备的电缆用于本设备。

上述规格如有变更，制造商恕不另行通知。

安全事项



注意

有电击危险
切勿打开

注意：为避免电击危险，切勿拆卸盖子（或背面板）。机内没有可供用户自行修理的零部件。请将维修事宜交由有资格的 OLYMPUS 维修人员进行。



围在三角形中的感叹号提醒您，这是随本产品提供的文档中的重要操作和维护指示。



危险

若不留心此符号下给出的信息而使用本产品，可能导致严重伤害或死亡。



警告

若不留心此符号下给出的信息而使用本产品，可能导致伤害或死亡。



注意

若不留心此符号下给出的信息而使用本产品，可能导致轻微的人身伤害，设备损坏或丢失有价值资料。

警告！

为避免火灾或电击危险，切勿将本产品分解，暴露在水中或在湿度很高的环境中使用。

一般注意事项

阅读所有说明书 — 使用本产品前，请阅读所有使用说明书。请妥善保存所有说明书和文档以备将来查阅。

清洁 — 在清洁前，必须从墙上插座上断开本产品。请只使用湿布进行清洁。切勿使用任何类型的液体清洁剂，喷雾清洁剂或有机溶液进行清洁。

附件 — 为了您的安全并避免损坏本产品，请只使用 Olympus 推荐的附件。

水和潮气 — 有关防水设计的产品的注意事项，请参阅防水特性章节。

位置 — 为防止本产品受到损伤，请将其牢靠地安置在稳固的三脚架，台座或支架上。

电源 — 只将本产品连到产品标签上标明的电源上。

异物 — 为避免人身伤害，切勿把金属物体插入机内。

热量 — 不要在热源：如散热器，热风机，炉子或任何类型的发热设备，装置，包括功率放大器附近使用，存放本产品。

⚠ 危险

处理电池

请遵循以下重要指南，防止电池漏液，过热，燃烧，爆炸，或导致电击或烫伤。

- 本照相机使用 Olympus 指定的锂离子电池。使用指定充电器对电池充电。请勿使用任何其他充电器。
- 切勿在微波炉，电热板或压力容器上焚烧或加热电池。
- 切勿将照相机放在电磁设备上或附近。否则可能导致过热，燃烧或爆炸。
- 切勿用任何金属物件连接端子。

- 当携带或存放电池时要注意，以防其与首饰、大头针、拉链、钥匙等任何金属物体接触。短路可能导致过热，爆炸或燃烧，进而烧伤您。
- 切勿将电池存放在会受到阳光直接照射的地方，或会受到高温辐射的闷热车辆中，热源附近等。
- 为防止导致电池漏液或损坏其端子，请小心遵循使用电池的所有说明。切勿尝试分解电池或用任何方法修改它，如焊接等。
- 如果电池液进入您的眼睛，请立即用清澈冷水冲洗眼睛，并立即寻求医治。
- 如果您无法从照相机中取出电池，请联系授权的经销商或维修中心。请不要强制取出电池。对电池外壳的损坏（如擦痕等）可能导致发热或爆炸。
- 始终将电池存放在小孩和宠物够不着的地方。如果小孩或宠物意外吞食了电池，请立即寻求医治。

⚠ 警告

使用照相机

- 请勿在易燃易爆气体附近使用照相机。
- 请勿在多尘或潮湿的地方使用或存放照相机。
- 请勿近距离对人（婴儿，小孩等）使用闪光灯与 LED（包括 AF 照明灯）。
 - 必须离被拍摄对象的脸部至少 1 m。距离被拍摄对象的眼睛太近发射闪光可导致视觉片刻失明。
- 请勿用照相机看太阳或强光。
- 勿让小孩、婴儿接触照相机。
 - 使用和存放照相机时，始终勿让小孩和婴儿拿到，以防止发生下列可导致严重伤害的危险情况：
 - 被照相机手带缠绕，导致窒息。
 - 意外吞食电池，存储卡或其他小部件。
 - 意外朝自己或朝其他小孩眼睛发射闪光。
 - 意外被照相机运动部件伤害。

- 请仅使用 SD/SDHC/SDXC 存储卡或 Eye-Fi 卡。切勿使用其他类型的存储卡。如果您意外将另一类型的存储卡插入照相机，请联系授权的经销商或维修中心。不要强制取出存储卡。
- 若发现充电器冒烟、发烫或者发出异常噪声或气味，应立即停止使用并从电源插座上拔下充电器插头，然后联系授权的经销商或维修中心。
- 发射闪光时请勿用手遮住闪光灯。

处理电池

- 始终保持电池干燥。
- 为防止电池漏液，过热或导致火灾或爆炸，请仅使用推荐用于本产品的电池。
- 按操作说明书中所述，小心插入电池。
- 如果可充电电池未在指定时间内重新充电，请停止充电且勿使用它。
- 不要使用有刮擦或外壳损坏的电池，并且不要刮擦电池。
- 切勿掉落或敲击电池，让电池受到强烈冲击或连续震动。否则可能导致爆炸、过热或燃烧。
- 如果在操作中电池泄漏，产生异味、变色或变形，或有任何形式的异常，请立即停止使用相机，并远离火源。
- 如果电池液弄到您的衣服或皮肤上，请立即脱下衣服并用干净冷水冲洗沾到部位。如果电解液烧伤皮肤，请立即寻求医治。

使用无线 LAN 功能

- 在医院等有医疗设备的场所请关闭照相机。照相机发出的无线电波可能对医疗设备造成不良影响，导致故障从而引发事故。
- 当在飞机上时请关闭照相机。在飞机上使用无线设备可能会妨碍飞机安全操作。

△ 注意

使用照相机

- 如果您注意到照相机周围有任何不寻常的气味，噪声或烟雾，请立即停止使用它。
 - 切勿赤手取出电池，这可引起火灾或烫伤您的手。
- 切勿用湿手拿起或操作本照相机。否则可能导致过热、爆炸、燃烧、电击或故障。
- 当您携带照相机时，请小心手带。它很容易被杂物夹住而导致严重损坏。
- 请勿将照相机留在会有极高温度的地方。
 - 否则可能导致部件变坏，在某些情况下可能导致照相机着火。不要使用被覆盖（例如用毯子）的充电器。否则可能导致过热，造成火灾。
- 小心使用照相机，避免受到低温烫伤。
 - 当照相机包含金属部件时，过热可导致低温烫伤。小心以下情况：
 - 长时间使用时，照相机可能会变热。如果您在此状态持拿照相机，可能导致低温烫伤。
 - 在极低温环境的地方，照相机机身的温度可能低于环境温度。如果可能，在寒冷温度下使用照相机时戴上手套。
- 为保护本产品中包含的高精技术部件，切勿将照相机留置于下列地方，无论是使用中或存放：
 - 温度和/或湿度高或会起剧烈变化的地方。直射阳光下，沙滩上，锁住的汽车中，或靠近其他热源（火炉，散热器等）或增湿器。
 - 在多沙或多尘的环境中。
 - 接近易燃物品或爆炸物。
 - 在水湿地方，如浴室或雨中。使用防风雨设计的产品时，也请阅读其说明书。
 - 在易受强烈振动的地方。

- 切勿掉落照相机，或让其经受剧烈冲击或振动。
- 将照相机安装至三脚架或从三脚架取下时，请旋转三脚架螺丝，而不是照相机。
- 运输照相机之前，请取下三脚架及其它所有非 OLYMPUS 附件。
- 请勿接触照相机的电气触点。
- 放置时，请勿将照相机直接朝向太阳。否则可导致镜头或快门帘损坏，色彩故障，摄影元件上产生幻影，或可能引起火灾。
- 请勿让取景器暴露在强光源下或直接暴露在阳光下。取景器过热可能会损坏。
- 请勿用力推拉镜头。
- 长时间存放照相机之前，请取出电池。选择凉爽干燥的地方存放，以防止照相机内部湿气凝结或起雾。存放后，打开照相机电源并按下快门按钮测试，确保其操作正常。
- 如果在电视机，微波炉，游戏机，扬声器，大显示器，电视/广播塔或传输塔等有磁性/电磁场，无线电波或高压电的位置附近使用，照相机可能会发生故障。此时，在继续操作之前，请关闭照相机电源再重新开启。
- 请始终遵循本照相机说明书中所述的操作环境限制。

处理电池

- 在安装之前，始终仔细检查电池，看是否有漏液，变色，变形或任何其他异常。
- 长时间使用时，电池可能变热。为避免轻微烫伤，请勿在使用照相机后立即取出电池。
- 长时间存放照相机之前，从其取出电池。
- 当长时间存储电池时，请选择凉爽的地方存放。
- 本照相机使用 Olympus 锂离子电池。请使用指定的正宗电池。如果使用的电池类型不正确，可能会有爆炸的危险。
- 照相机的电源消耗根据所使用的功能而异。
在以下所述的情况下，因连续损耗电力，电池很快耗尽。
 - 重复使用变焦。
 - 在拍摄模式下反复半按下快门钮启动自动聚焦。
 - 显示屏上长时间显示图像。
 - 照相机与打印机连接。
- 使用耗尽的电池可能导致照相机不显示电池电量警告而关闭电源。
- Olympus 锂离子电池仅用于 Olympus 数码照相机。请勿将电池用于其他设备。
- 如果电池的端子沾湿或沾上油渍时，会引起电池的接触不良。请用干布擦拭干净后再使用。
- 在第一次使用电池前或长时间不使用电池后再次使用前，请务必将其充电。
- 当在低温下用电池操作照相机时，请尽可能使照相机和电池保温。电池在低温下性能会减弱，当回到常温时便会恢复正常。
- 在进行长途旅行时，尤其是出国旅行时，请购买备用电池。旅行途中可能很难购到推荐的电池。
- 为保护我们这个星球的资源，请循环使用电池。当您丢弃废旧电池时，请确保将其端子覆盖，并一贯遵守当地的法律和规章。
- 不要让小孩或动物/宠物玩弄或传递电池（防止危险行为，例如舔、放入嘴中或咀嚼等）。

仅可使用专用可充电电池和电池充电器

强力推荐您仅将正版的 Olympus 专用可充电电池和电池充电器用于本照相机。

使用非 Olympus 可充电电池和/或电池充电器可能会因电池漏液，过热，起火或损坏引起火灾或人身伤害。

Olympus 对因使用非正版 Olympus 附件的电池和/或电池充电器所造成的事故或损害不承担任何法律责任。

显示屏

- 请勿用力按显示屏，否则图像可能变得模糊，导致显示模式故障或显示屏损坏。
- 显示屏的顶部/底部可能出现光带，但这不是故障。
- 在照相机中对角地观看被摄对象时，其边缘在显示屏上可能出现锯齿状。这不是故障，在播放模式下将较不明显。
- 在低温的地方，显示屏可能要花很长时间开启，或者其色彩可能暂时改变。
因低温而使效果变差的显示屏将在正常温度下恢复。
- 本产品的显示屏采用高精度制造，但是，该显示屏可能会出现亮点或死点。这些像素不会对保存的图像造成任何影响。根据观察角度的不同，可能会出现色彩或亮度不均，这是由于显示屏的结构特性所致，并非故障。

无线LAN功能

- 使用频率：2.4 - 2.4835 GHz
■ 等效全向辐射功率(EIRP)：
天线增益 < 10 dBi
 $\leq 100 \text{ mW}$ 或 $\leq 20 \text{ dBm}$
■ 最大功率谱密度：
天线增益 < 10 dBi
 $\leq 10 \text{ dBm} / \text{MHz}$ (EIRP)
■ 载频容限：20 ppm
■ 带外发射功率(在2.4-2.4835 GHz
频段以外)
 $\leq 80 \text{ dBm} / \text{Hz}$ (EIRP)
■ 杂散发射(辐射)功率(对应载波
 ± 2.5 倍信道带宽以外)：
 $\leq 36 \text{ dBm} / 100 \text{ kHz}$
(30 - 1000 MHz)
 $\leq 33 \text{ dBm} / 100 \text{ kHz}$
(2.4 - 2.4835 GHz)
 $\leq 40 \text{ dBm} / 1 \text{ MHz}$
(3.4 - 3.53 GHz)
 $\leq 40 \text{ dBm} / 1 \text{ MHz}$
(5.725 - 5.85 GHz)
 $\leq 30 \text{ dBm} / 1 \text{ MHz}$
(其它1 - 12.75 GHz)
- 2 不得擅自更改发射频率、加大发射功率(包括额外加装射频功率放大器)，不得擅自外接天线或改用其它发射天线；
- 3 使用时不得对各种合法的无线电通信业务产生有害干扰；一旦发现有害干扰现象时，应立即停止使用，并采取相应措施消除干扰后方可继续使用；
- 4 使用微功率无线电设备，必须忍受各种无线电业务的干扰或工业、科学及医疗应用设备的辐射干扰；
- 5 不得在飞机和机场附近使用。

法律和其他注意事项

- Olympus公司对于合法使用条件下，因不适当应用本产品而预料会出现的任何损害或受益，或任何第三方的请求不作任何说明和保证。
- Olympus公司对于合法使用条件下，因删除图像数据而引起的任何损害或受益不作任何说明和保证。

警告

未经授权翻拍或使用具备版权之材料可能违反相关的版权法。Olympus公司对任何侵犯版权所有者权益之未经授权的翻拍，使用及其他行为概不负责。

版权须知

版权所有。事先未经Olympus公司书面许可，不得以任何形式或手段(电子或机械形式，包括翻拍，录制或使用任何类型的信息存储和检索系统)复制或这些书面材料或软件的任何部分。Olympus公司对这些书面材料或软件中所含信息的使用或因此而造成的损害概不负责。Olympus公司有权改变这些书面材料或软件的特征及内容。恕不征求意见或事先通告。

商标

- Microsoft和Windows为微软公司的注册商标。
- Macintosh为苹果公司的商标。
- SDXC标识是SD-3C, LLC的商标。
- Eye-Fi为Eye-Fi公司的商标。
- “Shadow Adjustment Technology”（阴影调整技术）功能包含Apical Limited公司的专利技术。
- Micro Four Thirds、Four Thirds和Micro Four Thirds和Four Thirds标记是OLYMPUS IMAGING Corporation在日本、美国、欧盟国家及其他国家的商标或注册商标。
- Wi-Fi是Wi-Fi Alliance的注册商标。
- Wi-Fi CERTIFIED 徽标为Wi-Fi Alliance的注册标记。
- 本说明书中所引用的照相机文件系统标准为日本电子及信息技术工业协会（JEITA）制定的“照相机文件系统设计规则（DCF）”标准。
- 其他所有各公司及产品的名称均为相应业主的注册商标和/或商标。





本产品已获AVC专利组合许可，可供用户进行如下的个人和非商业性活动：(i) 按照AVC标准进行视频编码（“AVC视频”）和/或(ii)对由从事个人及非商业活动的用户所编码的AVC视频和/或从具有提供AVC视频授权的视频提供商处获得的视频进行解码。对于其他任何用途，本协议均未授权或暗示许可。其他信息可从MPEG LA, L.L.C.获得。详情请访问[HTTP://WWW.MPEGLA.COM](http://www.mpegla.com)

THIS PRODUCT IS LICENSED UNDER THE AVC PATENT PORTFOLIO LICENSE FOR THE PERSONAL AND NONCOMMERCIAL USE OF A CONSUMER TO (i) ENCODE VIDEO IN COMPLIANCE WITH THE AVC STANDARD (“AVC VIDEO”) AND/OR (ii) DECODE AVC VIDEO THAT WAS ENCODED BY A CONSUMER ENGAGED IN A PERSONAL AND NON-COMMERCIAL ACTIVITY AND/OR WAS OBTAINED FROM A VIDEO PROVIDER LICENSED TO PROVIDE AVC VIDEO. NO LICENSE IS GRANTED OR SHALL BE IMPLIED FOR ANY OTHER USE. ADDITIONAL INFORMATION MAY BE OBTAINED FROM MPEG LA, L.L.C. SEE [HTTP://WWW.MPEGLA.COM](http://www.mpegla.com)

本照相机中的软件可能包含第三方软件。任何第三方软件均符合其版权所有者或许可证发行者规定的条款和条例。这些条款和其它第三方软件通知在附带光盘所保存的软件通知PDF文件或者网站 <http://www.olympus.co.jp/en/support/imsg/digicamera/download/notice/notice.cfm>中可能可以找到。

根据中华人民共和国[电子信息产品污染控制管理办法]需显示的内容

环保使用期限	部件名称		有害物质					
			铅 (Pb)	汞 (Hg)	镉 (Cd)	六价铬 (Cr ⁶⁺)	多溴联苯 (PBB)	多溴二苯醚 (PBDE)
	照相机主机	机体外壳	X	○	○	○	○	○
		电子组装配件	X	○	○	○	○	○
		内部结构配件	X	○	○	○	○	○
		可更换镜头	X	○	○	○	○	○
		充电器 (AC适配器)、 缆线类	X	○	○	○	○	○
		电池	X	○	○	○	○	
		CD-ROM	○	○	○	○	○	

本表格依据SJ/T 11364的规定编制。

※备注

环保使用期限：该标志是根据中华人民共和国[电子信息产品污染控制管理办法]及[电子信息产品环保使用期限通则]的有关规定制定的销售类电子信息产品的环保使用期限。

○：表示该有害物质在该部件所有均质材料中的含量均在GB/T26572规定的限量要求以下。

X：表示该有害物质至少在该部件的某一均质材料中的含量超出GB/T26572规定的限量要求。

本产品中含有的有害物质的部件皆因全球技术发展水平限制而无法实现有害物质的替代。

符号

	RC 模式	141
		99
	菜单显示	99
	原始设定	100
	(人脸优先AF)	48, 100
	高速连拍设定	101
	低速连拍设定	101
	/信息显示设定	102
	相机操控设定	102
	预览锁定	103
	+白平衡	105, 115
	白平衡	106
	(索引显示)	67
	(索引显示)	79
	Q (近距播放)	79
	模式	107
	(单张删除)	81
	(影像选择)	82
	(保护)	81
	WB 保持暖色调	106
	(图像旋转)	96
	(操作提示音)	103
	(音频记录)	82
	(显示屏亮度调节)	99
	(幻灯片放映)	80
	图像防抖	101
		103

A

A	(光圈优先式模式)	35
AdobeRGB		106
AEL/AFL		110
AEL测光模式		104
AE锁定		19, 67, 110
AF模式		51, 100
AF补偿发光(AF照明灯)		100
AF追踪		51
按钮功能		101
ART (创意拍摄)		23, 30

B

白平衡	55, 105
版权设定	107
半按快门时防抖	101
包围拍摄	90
背光时间设置	103
编辑静止图像	96
编辑文件名	106
BKT (包围拍摄)	90
拨盘方向	101
拨盘功能	101
播放	78
视频播放	78, 80
静止图像播放	78, 79
播放菜单	96
BULB	37
B门/T门亮度设置	104
B门/T门定时器	104
B门/T门 手动对焦	100
B门实时显示	104
B门摄影	37

C

C-AF	
C-AF+TR	51
菜单显示() 菜单显示	99
测光	54
测试影像	67
长时曝光(B门/T门)	37
场景模式	28
超级点AF(缩放框AF)	50
程序式转换(Ps)	34
充电	13
初始设置	106
创意拍摄	30
创意拍摄效果	31
存储	124
存储卡	14

D

打印	127
打印预约	129
待机时间	17, 103
单次叠影	40
单次自动对焦	51
灯箱	114
电池电量	17
电动变焦速度	110
电视	112
电影效果	40
dpi设定	106
对焦模式(AF模式)	51
多次叠影	40
多功能	68
多次曝光	92

E

Eye-Fi	109
--------	-----

F

峰值设置	103
------	-----

G

高动态范围(HDR)	53
高分辨率拍摄	60
高光&阴影控制	52
格式化(设定存储卡)	85
固件	99

H

HDMI	102
HDR	53
合成设定	104
合成摄影	38
黑白色调(黑白)	70
照片怀旧颗粒效果	30
触控AF	25
触摸屏设定	109
画质设定	105
幻灯片放映	80

I

iAUTO (iAUTO)	23, 26, 39
INFO按钮	22, 52, 77
ISO	54, 104
ISO感光度	54
ISO级	104
ISO自动	104
ISO自动设定	104

J

记录浏览	99
间隔动画	89
间隔拍摄	89
减少闪烁	103
减少噪点	104
降低风声噪音	107
近距播放	79
警告级别	109
镜头防抖优先	101
镜头缩回	100
JPEG编辑	97
聚焦环	100

K

快镜头视频	44
快门减震	95
快门优先式C/S	101
快速删除	106
宽高比	60

L

连接至智能手机	119
连拍	58
连续自动对焦	51
LIVE TIME	37
Live 实时指南	26, 67
Live 实时控制	40
录音音量	107
LV扩张	102
LV超级控制面板	45, 113

M	
M (手动模式)	37
慢镜头视频	44
慢速同步	64
慢同步限制	105
MF	67
MF (手动对焦)	51, 136
模式指南	102
模式转盘功能	101

P	
P (程序式模式)	34
拍摄	23
摄影	23
视频记录	40
拍摄菜单	85
PHOTO STORY	32
曝光补偿	47
曝光调整	109
曝光级	104

Q	
全景拍摄	29
全时间自动对焦	100

R	
RAW	61
RAW+JPEG删除	106
RAW编辑	96
RC模式(⚡ RC模式)	141
人脸优先AF	49, 100
日历显示	83, 115
日期/时间设定	18

S	
S (快门优先式模式)	36
S-AF	51
S-AF+MF	51
SCN (场景模式)	23, 28
SD卡	132
格式化SD卡	85
色彩创造	52
色彩空间	106

删除	81
全部删除	85
删除	81
删除所选内容	82
闪光灯同步速度	105
闪光补偿	66
闪光补正	66
[]	
设定菜单	99
设定存储卡	85
实时合成摄影	38
视频	74, 107
视频远摄转换器	41
释放延迟时间	101
手动对焦(MF)	51, 136
手动辅助对焦	100, 111
数码远摄转换器	67, 88
水平尺	22
水平尺校正	109
sRGB	106
缩放框AF	50
所有影像WB补偿	105
索引显示	79, 83, 115

T	
梯形失真补偿	94
瞳孔识别AF	48
图像尺寸	133
视频	62
静止图像	61
图像合成	98
T门实时显示	104
T门摄影	37

U	
USB模式	103

V	
Video输出	102

W	
网格显示	102
位置信息	121
文件名	106

Wi-Fi设定.....	122
我的剪辑.....	42
无线LAN.....	122
无线遥控闪光.....	141

X

显示内容.....	19
拍摄时.....	19
播放期间.....	76
像素数.....	105
像素映射.....	151
小焦点(小AF焦点).....	48
信息显示设定(☒/信息显示设定).....	102
旋转.....	79

Y

压缩.....	133
摇拍.....	28
艺术淡化.....	40
艺术滤镜LV模式.....	102
阴影补偿.....	105
音量调节.....	80
音频记录.....	82, 98
影片+照片模式.....	41
影像防抖.....	57
影像模式.....	70, 87
影像模式设定.....	102
预览.....	67
预览锁定.....	103
预约分享.....	82
原始设定(☐)原始设定).....	100

Z

噪声过滤.....	104
照片比例设定.....	60
直方图警告设定.....	102
直方图显示.....	22
重设.....	86
重置保护.....	98
注册.....	125
自定义菜单(☼).....	100
自定义设定.....	86
自动对焦区域(☐).....	48
自动对焦提示音(操作提示音).....	103
自拍定时器.....	58

出版日期 2014.12.

OLYMPUS

<http://www.olympus.com/>

奥林巴斯(中国)有限公司

咨询热线电话: 400-650-0303

工作时间: 星期一 ~ 星期五 8:45 ~ 17:30

法定节假日休息

主页: <http://www.olympus-imaging.cn>

客户服务中心:

北京: 北京市朝阳区新源南路1-3号 平安国际金融中心A座8层

邮编: 100027

上海: 上海市复兴中路 1199 号明园商务中心 A 座 301 室

邮编: 200031

广州: 广州市环市东路403号广州国际电子大厦1605-1608室

邮编: 510095

奥林巴斯香港中国有限公司

数码相机维修服务中心

香港九龙旺角亚皆老街 8 号朗豪坊办公大楼 L-4207室

客户服务热线: +852-2376-2150 传真: +852-2375-0630

E-mail: cs@olympus-ap.com

<http://www.olympus.com.hk>