

OLYMPUS®

数码照相机

E-M10

使用说明书

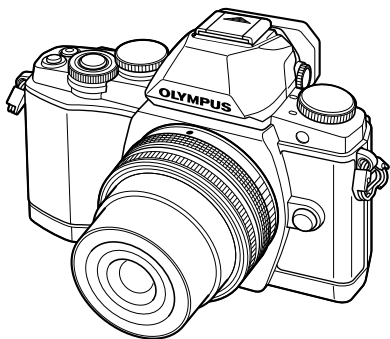

目录

快速任务索引

1. 照相机准备与操作流程
2. 使用取景器拍摄
3. 使用实时视图拍摄
4. 查看照片和视频
5. 基本操作
6. 使用拍摄选项
7. 菜单功能
8. 将照相机连接到智能手机
9. 连接照相机到电脑和打印机
10. 电池、电池充电器和插卡
11. 可更换镜头
12. 使用另售的配件
13. 信息
14. 安全事项

■ 感谢您购买Olympus 数码照相机。在使用新照相机之前，请仔细阅读本说明书，充分了解其性能以便延长照相机的使用寿命。请妥善保存本说明书以供随时参考。

■ 我们建议您在拍摄重要图像之前，先试拍几张不重要的图像，确保您能正确无误地操作本照相机。

■ 本说明书中的画面及照相机图示说明是产品研发过程中的，有可能与实际产品不符。

■ 此使用说明书的内容适用于固件版本为1.0 的照相机。如果通过照相机固件的升级对某些功能进行了增补及/或修改，这些内容将与说明书的内容不同。关于最新信息，请访问Olympus网站。

目录

快速任务索引	6	查看照片和视频	32
■ 查验包装内的物品	8	■ 查看照片和视频	32
照相机准备与操作流程	10	索引显示/日历显示	32
■ 各部位名称	10	查看静止图像	33
■ 电池充电和插入电池	12	观看视频	33
■ 插入和取出插卡	13	音量	33
■ 安装照相机镜头	14	保护图像	33
■ 打开电源	15	删除图像	34
■ 日期/时间设定	16	选择图像	34
■ 选择拍摄模式	17	■ 使用触摸屏	35
■ 选择一种拍摄方式	18	选择和保护图像	35
使用取景器拍摄	19	基本操作	36
■ 拍摄	19	■ 拍摄时的信息显示	36
拍摄照片	19	使用取景器拍摄时的取景器	
记录视频	21	显示	36
■ 设置拍摄功能	23	使用实时视图拍摄时的显示屏	
使用多功能按钮	23	显示	37
使用超级控制面板	24	切换信息显示	38
使用实时视图拍摄	25	■ 使用拍摄模式	39
■ 拍摄	25	“即取即拍”摄影	
拍摄照片	25	(P程序模式)	39
记录视频	26	选择光圈	
■ 使用触摸屏	28	(A光圈优先模式)	40
选择对焦方式	28	选择快门速度	
使用无线LAN功能	28	(S快门优先模式)	41
■ 设置拍摄功能	29	选择光圈和快门速度	
使用实时指南	29	(M手动模式)	42
■ 使用实时控制	31	使用视频模式(Ⓜ)	43
		将效果添加至视频	
		[电影效果]	43
		使用PHOTO STORY	45
		在场景模式下拍摄	47
		使用创意拍摄	49

常用拍摄选项.....	50	菜单功能.....	74
控制曝光(曝光补偿).....	50	基本菜单操作.....	74
更改高光显示和阴影显示的 亮度.....	50	使用拍摄菜单1 / 拍摄菜单2.....	75
锁定曝光(AE锁定).....	50	格式化插卡(设定存储卡).....	75
选择对焦点(对焦点).....	51	恢复默认设定 (重设/自定义设定).....	76
设置AF目标.....	51	处理选项(影像风格).....	77
脸部识别AF / 瞳孔识别AF.....	52	图像质量(◀).....	78
缩放框AF / 缩放AF.....	53	设定自拍定时器(📷/🕒).....	78
控制颜色(色彩创造).....	54	更改一系列照片的设定 (包围拍摄).....	79
设定图像宽高比.....	54	HDR拍摄.....	81
播放中的信息显示.....	55	将多次曝光记录为单张图像 (多重曝光).....	82
播放图像信息.....	55	以固定间隔自动拍摄 (间隔拍摄).....	83
切换信息显示.....	55	无线遥控闪光摄影.....	84
更改播放信息显示方式.....	56	数码变焦(数码增距功能).....	84
操纵播放图像.....	57	使用播放菜单.....	85
使用拍摄选项.....	60	显示旋转的图像(📷).....	85
减轻照相机晃动(影像防抖).....	60	编辑静止图像.....	85
处理选项(影像模式).....	62	取消所有保护.....	87
调整色彩(白平衡).....	63	使用设置菜单.....	88
连拍/使用自拍定时器.....	65	🕒 (日期/时间设定).....	88
将效果添加至视频.....	66	🗣️ (更改显示语言).....	88
图像质量(记录模式).....	67	📢 (显示屏亮度调节).....	88
使用闪光灯(闪光摄影).....	68	照片自动回放.....	88
调整闪光输出(闪光补正).....	70	Wi-Fi设定.....	88
选择照相机测量亮度的方法 (测光).....	71	🔧 高级菜单显示.....	88
选择对焦模式(AF模式).....	72	固件.....	88
ISO感光度.....	73		
视频声音选项 (记录有声视频).....	73		

■ 使用自定义菜单.....	89
A AF/MF	89
B 按键/拨盘	90
C 快门释放/连拍	90
D 显示/提示音/PC	91
E 曝光/测光/ISO	92
F 闪光灯设定	93
G 画质/色彩/WB	94
H 记录/删除	95
I 动画	96
J 内置 EVF	96
K 相机设定	97
AEL/AFL	97
手动辅助对焦	98
按钮功能	99
在电视机上查看照相机图像...	101
选择控制面板显示	103
添加信息显示	105
自动闪光时的快门速度	106

■ 将照相机连接到智能手机 107

■ 设置照相机无线LAN连接 (Wi-Fi设定).....	107
■ 选择您要分享的图像 (预约分享).....	108
■ 连接到智能手机.....	109
■ 用您的智能手机操作照相机.....	110
■ 添加位置信息到图像	110
与您的智能手机同步照相机上的 时间和日期	110
将智能手机定位信息添加到 图像.....	110

■ 连接照相机到电脑和打印机 111

■ 安装 OLYMPUS Viewer 3	111
■ 不使用OLYMPUS Viewer 3 将图像复制到电脑	113
■ 直接打印(PictBridge)	114
简易打印	114
用户自定义打印.....	115
■ 打印预约(DPOF)	116
创建打印预约	116
从打印预约中删除所有或已选 图像	117

■ 电池、电池充电器和插卡 118

■ 电池与充电器.....	118
■ 在国外使用充电器	118
■ 支持的插卡	119
■ 记录模式和图像尺寸/ 可存储静止图像数	120

■ 可更换镜头 121

M.ZUIKO DIGITAL镜头的 规格	121
--------------------------------	-----

使用另售的配件	125
■ 专用于本照相机的外部闪光灯... 125	
无线遥控闪光摄影..... 125	
■ 其它外接闪光灯..... 127	
■ 主要附件..... 128	
■ 系统图..... 130	
信息	132
■ 拍摄提示与信息..... 132	
■ 错误代码..... 134	
■ 清洁和存放照相机..... 136	
清洁照相机..... 136	
存储..... 136	
清洁和检查摄像设备..... 136	
像素映射 - 检查图像处理 功能..... 137	
■ 菜单索引..... 138	
■ 规格..... 144	
安全事项	147
■ 安全事项..... 147	
索引	153

快速任务索引

拍摄



使用自动设定拍照	▶ iAUTO (iAUTO)	17
具有特殊效果的简易摄影	▶ 创意拍摄(ART)	49
选择宽高比	▶ 宽高比	54
根据场景快速调整设定	▶ 场景模式(SCN)	47
专业级别摄影简单化	▶ Live 实时指南	29
调整照片的亮度	▶ 曝光补偿	50
拍摄背景模糊的图像	▶ Live 实时指南	29
	▶ 光圈优先拍摄	40
拍摄动中取静的被摄对象或具有动感的图像	▶ Live 实时指南	29
	▶ 快门优先拍摄	41
用正确颜色拍照	▶ 白平衡	63
	▶ 白平衡锁定	64
根据被摄对象处理图像/拍摄黑白图像	▶ 影像风格	62
	▶ 创意拍摄(ART)	49
照相机不对焦于被摄对象时/在一个区域上对焦	▶ 使用触摸屏	28
	▶ 对焦点	51
	▶ 缩放框AF / 缩放AF	53
对焦于画面中的一个点/拍摄前确认对焦	▶ 缩放框AF / 缩放AF	53
对焦后重新构图	▶ C-AF+TR (AF追踪)	72
关闭提示音扬声器	▶ ■)) (操作提示音)	92
不使用闪光灯拍照	▶ ISO/数码防抖模式	73/47
减小照相机的晃动	▶ 影像防抖	60
	▶ 快门减震【♦】	93
	▶ 自拍定时器	65
	▶ 遥控电缆	128
拍摄逆光被摄对象	▶ 闪光拍摄	68
	▶ 灰阶(影像风格)	77
拍摄烟火	▶ B门/T门摄影	42
	▶ 实时合成拍摄	42
	▶ 场景模式(SCN)	47
减少图像噪点(斑点)	▶ 长时间曝光降噪	92
	▶ 灰阶(影像风格)	77
拍照时避免白色太白或黑色太暗	▶ 直方图/曝光补偿	38/50
	▶ 高光&阴影 控制	50

优化显示屏/ 调整显示屏色调	▶ 显示屏亮度调节	88
	▶ LV扩张	91
拍照之前检查设定效果	▶ 预览功能	99
	▶ 测试影像	99
拍摄之前确认水平或垂直方向	▶ 水平尺	38
特定构图拍摄	▶ 网格显示	91
放大照片检查对焦	▶ Auto▶ (照片自动回放)	88
人像自拍	▶ 自拍定时器	65
连拍	▶ 连拍	65
延长电池寿命	▶ 待机时间	92
增加可拍照的数量	▶ 记录模式	67

播放/润饰



在电视机上查看图像	▶ HDMI/视频输出制式	91
	▶ 在电视机上播放图像	101
观看带背景音乐的幻灯片	▶ 幻灯片放映	59
增加阴影显示的亮度	▶ 阴影调整(JPEG编辑)	86
处理红眼	▶ 红眼校正(JPEG编辑)	86
打印简单化	▶ 直接打印	114
商业打印	▶ 创建打印预约	116
方便地分享图像/ 连接到智能手机/ 使用照相机无线LAN功能	▶ 将照相机连接到智能手机	107





照相机设定



恢复默认设定	▶ 重设	76
保存设定	▶ 自定义设定	76
更改菜单显示语言	▶	88

本说明书中的常用指示符号

本说明书中使用了下列符号。

 注意	有关可能会引起故障或操作异常的重要信息。同时提醒您注意应当绝对禁止的各种操作。
 注解	使用照相机时的注意点。
 要点	有助于最大发挥照相机性能的有效信息和要点。
 介绍详情或相关信息的参考页。	

查验包装内的物品

下列物品随本照相机附带。

若发现有缺少或受损，请与您购买照相机的经销商联系。



照相机



防尘护盖



背带

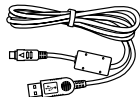

USB电缆
CB-USB6

- 电脑软件CD-ROM
- 使用说明书
- 保修卡



锂离子电池
BLS-5

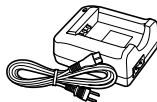

锂离子充电器
BCS-5

安装背带

为有助于防止照相机摔落，请按以下装上背带。

- 1 解开背带终端并松开搭扣部分的背带。

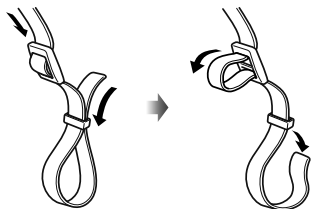

- 2 按箭头方向穿过背带。

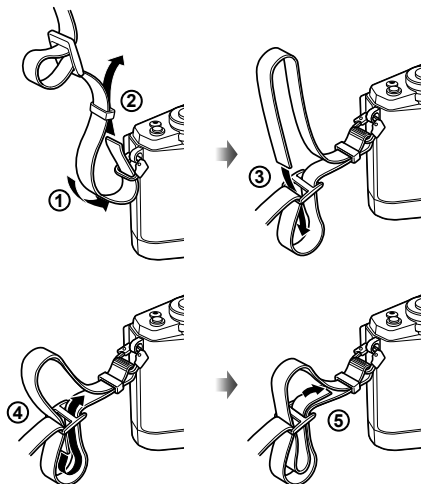

- 3 最后，紧拉一下背带以确保其系紧。

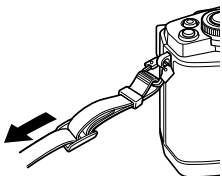

- 用同样的方式，将背带的另一端固定在另一个安装环上。

1 照相机准备与操作流程

1

照相机准备与操作流程

各部位名称

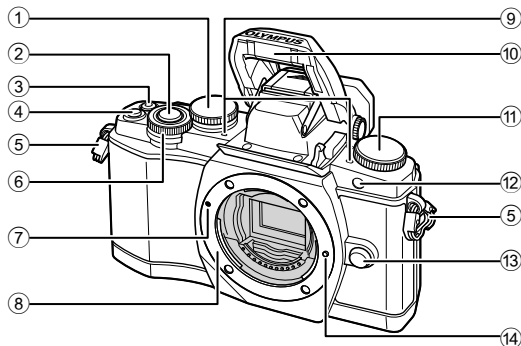

- ① 后拨盘* (☉)
..... 第23、39-42、54、63、105页
- ② 快门按钮 第20页
- ③ (视频) / 按钮
..... 第21、99页 / 第34页
- ④ Fn2按钮 第23、50页
- ⑤ 背带安装环 第9页
- ⑥ 前拨盘* (☉) 第32、39-42页
- ⑦ 镜头连接标志 第14页
- ⑧ 镜头卡口 (请在安装镜头前取下防尘护盖。)
- ⑨ 立体声麦克风 第58、73、87页
- ⑩ 内部闪光灯 第68页
- ⑪ 模式拨盘 第17页
- ⑫ 自拍定时器指示灯 / AF照明灯
..... 第65页 / 第90页
- ⑬ 镜头解锁按钮 第14页
- ⑭ 镜头固定插销

* 在本说明书中，和图标表示使用前拨盘和后拨盘进行的操作。

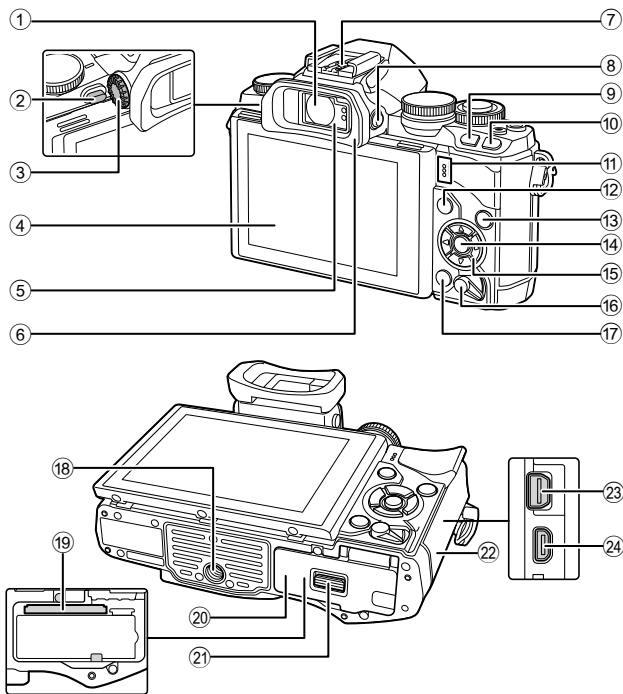

- | | | | |
|-------------------------|------------------|---------------------------|---------------|
| ① 取景器..... | 第18、19、36页 | ⑬ INFO 按钮..... | 第38、55页 |
| ② 闪光灯开关..... | 第68页 | ⑭ OK 按钮..... | 第31、74页 |
| ③ 屈光度调节拨盘..... | 第19页 | ⑮ 箭头按钮*..... | 第32页 |
| ④ 显示屏(触摸屏)
..... | 第15、28、35、37、55页 | ⑯ ON/OFF 控制杆..... | 第15页 |
| ⑤ 眼睛传感器 | | ⑰ DISP (删除)按钮..... | 第34页 |
| ⑥ 眼罩..... | 第128页 | ⑱ 三脚架固定螺孔 | |
| ⑦ 热靴..... | 第125页 | ⑲ 卡槽..... | 第13页 |
| ⑧ LV (LV)按钮..... | 第18页 | ⑳ 电池/插卡舱盖..... | 第12页 |
| ⑨ Fn1 按钮..... | 第51页 | ㉑ 电池/插卡舱锁..... | 第12页 |
| ⑩ ▶ (播放)按钮..... | 第32、56页 | ㉒ 接口盖 | |
| ⑪ 扬声器 | | ㉓ 多功能接口..... | 第101、111、114页 |
| ⑫ MENU 按钮..... | 第74页 | ㉔ HDMI 接口(D型)..... | 第101页 |

* 在本说明书中，**△▽◀▶**图标表示使用箭头按钮进行的操作。

电池充电和插入电池

1 电池充电。

充电指示灯

	BCS-5
充电中	点亮橙色
充电完成	关
充电出错	闪烁橙色

(充电时间：最多约3小时30分钟)

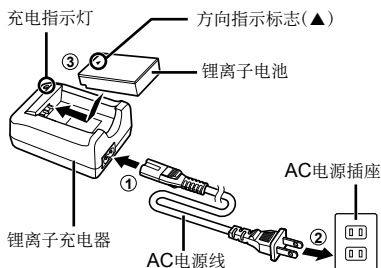

⚠ 注意

- 充电结束时请断开充电器电源。

2 安装电池。

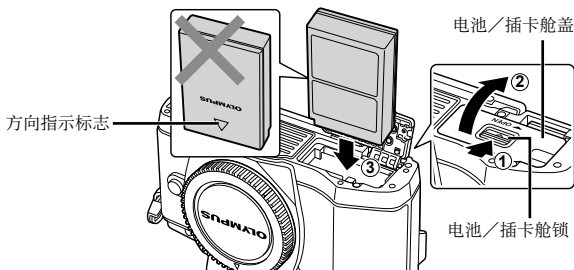

取出电池

请在打开或关闭电池/插卡舱盖前关闭照相机。若要取出电池，请先按箭头方向按压电池锁，然后将其取出。

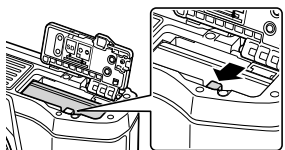

⚠ 注意

- 若您无法取出电池，请联系授权的经销商或维修中心。切勿用力过度。

🔧 注解

- 建议准备好备用电池，以便在使用中的电池没电时仍可长时间拍摄。
- 另请阅读“电池、电池充电器和插卡”（第118页）。

插入和取出插卡

1 安装插卡。

- 打开电池/插卡舱盖。
- 向卡槽内插入插卡直至将其锁定到位。
☞ “支持的插卡” (第119页)

⚠ 注意

- 请在安装或取出电池或插卡前关闭照相机。

2 关闭电池/插卡舱盖。

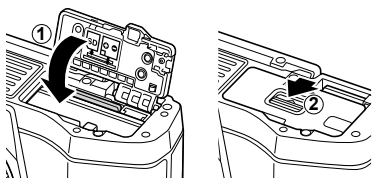
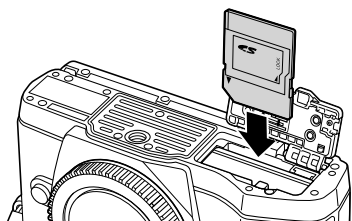

⚠ 注意

- 使用照相机前请确保电池/插卡舱盖已合上。

取出插卡

轻按插入的插卡后，它将会弹出。拔出插卡。

⚠ 注意

- 插卡读写指示灯(第37页)亮起期间请勿取出电池或插卡。

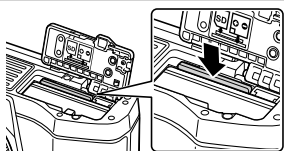

Eye-Fi卡

使用前请阅读“支持的插卡” (第119页)。

安装照相机镜头

1 安装照相机镜头。

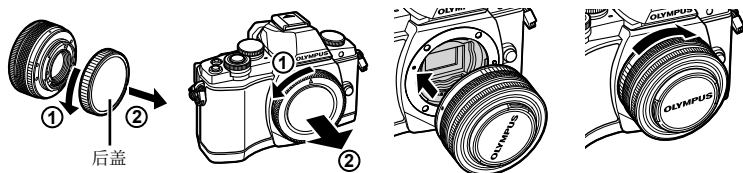

- 将照相机上的镜头连接标志(红色)与镜头上的对准标志(红色)对齐,然后将镜头插入照相机。
- 按箭头所示方向转动镜头,直至听到喀哒声。

ⓘ 注意

- 确定照相机电源已经关闭。
- 请勿按镜头解锁按钮。
- 请勿触碰照相机的内部。

2 取下镜头盖。



使用带有UNLOCK开关的镜头

带有UNLOCK开关的伸缩式镜头在处于缩进状态时无法使用。沿箭头方向转动变焦环(①)伸出镜头(②)。

若要进行存放,请在滑动UNLOCK开关(③)的同时沿箭头方向转动变焦环(④)。

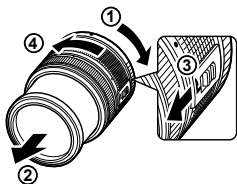

取下照相机的镜头

按住镜头解锁按钮,并沿箭头方向转动镜头。

镜头解锁按钮

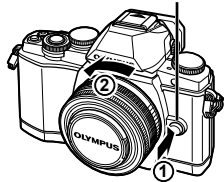

可更换镜头

阅读“可更换镜头”(第121页)。

打开电源

1 将ON/OFF控制杆拨到ON位置开启照相机。

- 照相机打开时，显示器将开启。
- 要关闭照相机，将控制杆往下拨。

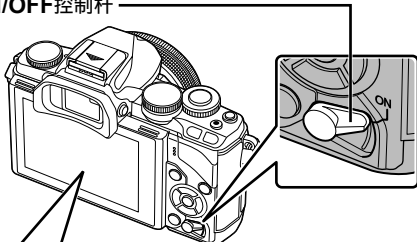

■ ON/OFF控制杆



■ 显示屏



电池电量级别

-  (绿色)：照相机准备好拍摄。
-  (绿色)：电池电量不足
-  (闪烁红色)：请将电池充电。

使用显示屏

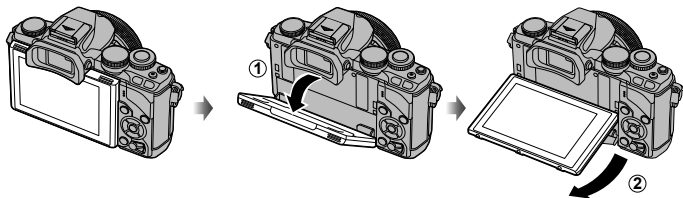

您可调节显示屏的角度。

照相机待机操作

若大约1分钟内未进行任何操作，照相机将进入待机模式关闭显示屏并取消所有操作。触碰任何一个按钮(快门按钮、按钮等)会再次启动照相机。如果照相机置于睡眠模式下4小时，它将自动关闭。使用前请再次打开照相机电源。

日期/时间设定

日期和时间信息与图像一起记录在插卡上。文件名也会包括日期和时间信息。使用照相机之前，请务必设定正确的日期和时间。

1 显示菜单。

- 按**MENU**按钮显示菜单。

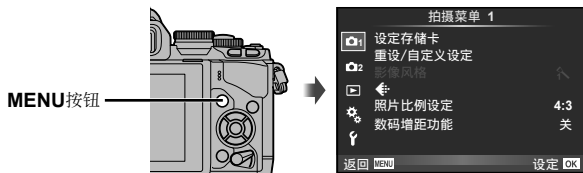

2 在[F] (设定) 标签中选择[⊙]。

- 使用箭头按钮上的 Δ ∇ 选择[F]，然后按 \triangleright 。
- 选择[⊙]并按 \triangleright 。



3 设定日期和时间。

- 使用 \triangleleft \triangleright 选择项目。
- 使用 Δ ∇ 更改所选项目。
- 使用 Δ ∇ 选择日期格式。

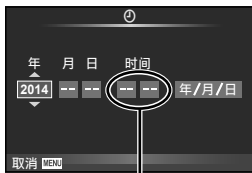

照相机使用24小时制显示时间。

4 保存设定并退出。

- 按 \odot 设定照相机时钟并退回主菜单。
- 按**MENU**按钮退出菜单。

选择拍摄模式

使用模式拨盘选择拍摄模式。

模式图标 模式标识



1

TAUTO	一种由照相机根据当前场景自动优化设定的全自动模式。照相机可以完成所有操作，因此对于新手而言十分方便。
P	照相机自动调整光圈和快门速度以获得最佳效果。
A	由您控制光圈。您可以锐化或虚化背景细节。
S	由您控制快门速度。您可以拍摄移动被摄对象的动感效果，或抓拍动作，而且图像清晰。
M	由您控制光圈和快门速度。可以在长时间曝光的条件下拍摄烟火或其它昏暗场景。
	使用快门速度和光圈效果及视频特殊效果拍摄视频。
	您可拍摄PHOTO STORY。用选择的PHOTO STORY类型拍摄。
SCN	根据被摄对象选择场景。
ART	选择一种创意拍摄。

首先，尝试在全自动模式下拍照。

1 将模式拨盘设到**TAUTO**。

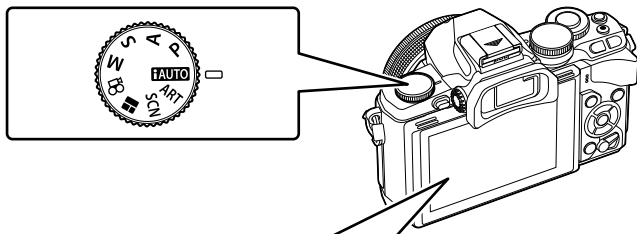

■ 显示屏



选择一种拍摄方式

使用本照相机，您可选择两种拍摄方式：使用取景器拍摄和使用显示屏实时视图拍摄。

按 **DISP** 按钮切换拍摄方式。

另外，取决于拍摄方式，您可以使用超级控制面板、实时控制和LV超级控制面板来设置各种拍摄功能。

使用取景器拍摄

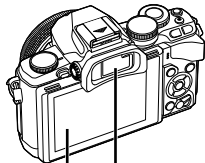

■ 显示屏

当您的眼睛从取景器移开时亮起。



超级控制面板



光标



当设置拍摄功能时，如果您按下 **OK** 按钮，在超级控制面板上将显示一个光标。您要设置的功能。

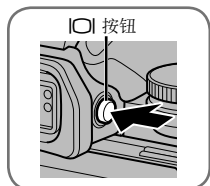
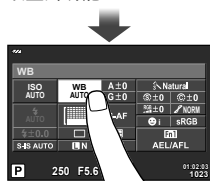

DISP 按钮

■ 取景器

当您取景器放到眼睛跟前时自动开启。

当取景器亮起时，显示屏关闭。



如果在取景器亮起时按 **OK** 按钮，取景器中将显示实时控制。

(在 **FAUTO** 模式中，屏幕显示实时指南。)

使用实时视图拍摄

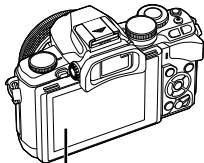

■ 显示屏



实时视图显示



当设置拍摄功能时，如果您按 **OK** 按钮，将显示实时控制，并且您可通过旋转后拨盘来选择功能。

2 使用取景器拍摄

拍摄

当您将取景器放到眼睛跟前时，取景器将自动开启。

取景器开启时，显示器将关闭。

当用取景器拍摄时，在您移离眼睛时照相机将在显示屏上显示超级控制面板(第24页)。按  按钮可在实时视图和超级控制面板显示之间切换。

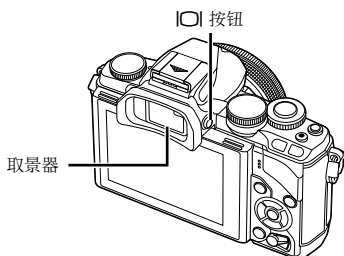

超级控制面板

如果取景器中显示模糊

观看取景器并旋转屈光度调节拨盘直至显示清晰对焦。

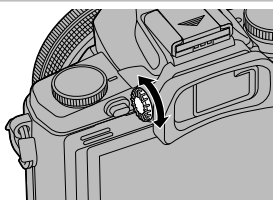

拍摄照片

1 设置照相机并决定构图。

- 当您将眼睛凑近取景器时，取景器自动打开，并且显示屏自动关闭。
- 请注意不要让您的手指或照相机背带挡住镜头或AF照明灯。

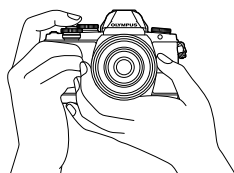

横握

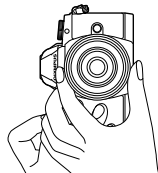

竖握

- 2 轻按快门按钮到第一个位置以对焦。(半按。)
- 将显示AF确认标志(●)，并在对焦位置显示绿框(AF对焦点)。

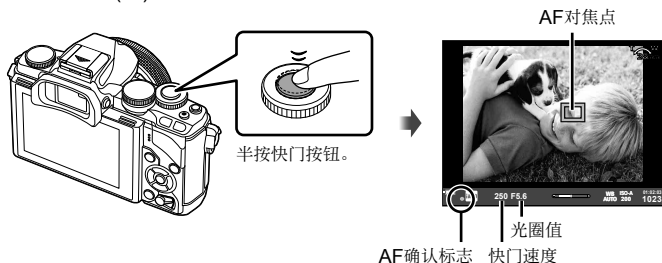

- 显示照相机自动设定的ISO感光度、快门速度和光圈值。
- 如果AF确认标记闪烁，则被摄对象未对焦。(第132页)

- 3 再按下快门按钮拍摄照片。(按下到底。)



- 快门发出声音并拍照。
- 显示屏上将短暂显示拍摄的图像。

半按和全按快门按钮

快门按钮有两级。轻按快门按钮至第一级，然后保持该状态，称之为“半按快门按钮”；将其直接(或在途中)按至第二级，称之为“全按快门按钮”。



ⓘ 注意

- 您可变更取景器显示样式。在本说明书中，使用[类型 1]。
 [内置EVF 类型] (第96页)
- 如果显示屏的角度改变，取景器将不会自动亮起。
- 如果长按按钮，将显示一个菜单，让您变更设定以自动亮起取景器。 [EVF 自动切换] (第96页)

记录视频

您可在除了  (PHOTO STORY) 以外的所有拍摄模式中录制动态影像。首先，尝试在全自动模式中录制。

1 将模式拨盘设到 **FAUTO**。

2 按  按钮开始记录。

- 拍摄的图像显示在显示屏上。
- 如果您观看取景器，将显示拍摄的图像。
- 您可在拍摄中通过轻触画面来变更对焦位置 (第28页)。

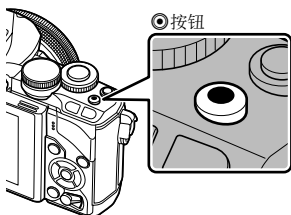

3 再次按  按钮可结束记录。

- 当拍摄完成时，显示屏上将显示超级控制面板。



记录时显示

记录时间

⚠ 注意

- 当使用CMOS图像传感器的照相机时，移动的对象可能因滚动快门现象而显得扭曲。这是种物理现象，当拍摄快速移动的被摄对象或因照相机抖动，记录的图像会产生扭曲。特别地，当使用长焦距时，此现象会变得更加明显。
- 若照相机使用较长时间，摄像设备的温度将会升高，图像中可能会出现噪点和色彩雾化。短时间关闭照相机。使用较高的ISO感光度设定时，图像中也有可能会出现噪点和色彩雾化。若温度进一步升高，照相机将自动关闭。
- 当使用Four Thirds规格镜头时，录制动态影像中AF将不起作用。
- 在以下情况时  按钮无法用于记录视频：
多重曝光(照片拍摄也结束。) / 半按快门按钮 / 在B门、定时或合成拍摄中 / 连拍 / 全景 / SCN模式(完美肖像、手持夜景拍摄、3D) / 定时拍摄

■ 视频记录过程中拍摄照片

- 在视频记录过程中按下快门按钮以在继续记录中拍摄一张照片(mode1)。按 \odot 按钮可结束记录。视频和照片文件将分别记录到存储卡。照片的记录模式将是 \square N (16:9)。
- 还有一种记录较高画质照片的方法(mode2)。在mode2中,照片之前和之后的视频片段被记录在不同文件中。 \square [影片+照片模式] (第96页)

⚠ 注意

- 在mode2和某些拍摄模式中,只能够在记录过程中捕捉单帧照片。其他拍摄功能也可能受限制。
- 在视频模式下使用的自动对焦和测光可能与拍照时使用的不同。
- 如果视频的记录模式是Motion JPEG (\square 或 \square),它将设为mode2。

设置拍摄功能

使用多功能按钮

当在取景器中构图时，您可使用多功能按钮快速调节设定。在默认设定下，**Fn2**按钮被指定为多功能按钮。

■ 选择一个功能

- 1 按住**Fn2**按钮并旋转拨盘。
 - 屏幕上显示菜单。☞ [多功能设定] (第92页)
- 2 继续旋转拨盘以选择所需功能。
 - 当选择好所需功能时放开按钮。

■ 使用多功能选项

按**Fn2**按钮。屏幕上显示选项选择对话框。

当[Q]功能被指定到**Fn2**按钮时的操作和画面



其他功能的选项画面



功能	前拨盘 (☺)	后拨盘 (☻)
☞ (高光和阴影控制) (第50页)	高光控制	阴影控制
☺ (色彩创造) (第54页)	色调	彩度
ISO (ISO感光度 / 白平衡) (第63, 73页)	ISO感光度	白平衡模式
WB (白平衡 / ISO感光度) (第63, 73页)	白平衡模式	ISO感光度
Q (缩放框AF / 缩放AF) (第53页)	缩放框AF : 曝光补偿 缩放AF : 拉近或推远	
☞ (照片比例设定) (第54页)	选择一个选项	

使用超级控制面板

当使用取景器拍摄时，显示屏上将显示超级控制面板。使用超级控制面板设置您主要的拍摄功能。

超级控制面板显示

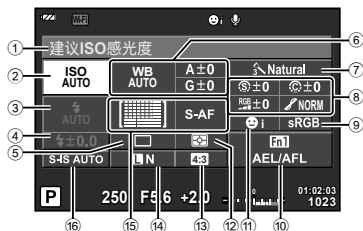

可使用超级控制面板修改的设置

- | | |
|-----------------------------|------------------------|
| ① 当前所选项/日期 | ⑨ 色彩空间 第94页 |
| ② ISO感光度 第73页 | ⑩ 按钮功能指定 第90、99页 |
| ③ 闪光选择 第68页 | ⑪ 人脸优先 第52页 |
| ④ 闪光补正 第70页 | ⑫ 测光模式 第71页 |
| ⑤ 连拍/自拍定时器 第65页 | ⑬ 宽高比 第54页 |
| ⑥ 白平衡 第63页 | ⑭ 记录模式 第67页 |
| 白平衡补偿 | ⑮ AF模式 第72页 |
| ⑦ 影像模式 第62页 | AF对焦点 第51页 |
| ⑧ 清晰度 S 第77页 | ⑯ 影像防抖 第60页 |
| 对比度 C 第77页 | |
| 彩度 RGB 第77页 | |
| 灰阶 F 第77页 | |
| 黑白滤镜 F 第77页 | |
| 图像色调 T 第78页 | |

ⓘ 注意

- 在SCN、 N 或 M 模式中不显示。

1 按 C 按钮。

- 出现光标。您也可以连续轻触两下来显示光标。

2 轻触要设定的功能。

- 光标出现在您的功能上。

3 旋转前拨盘并选择一个设定值。

🔍 注解

- 您可通过选择各功能并按 C 来显示该功能的菜单。

光标



3 使用实时视图拍摄

拍摄

按 **Q** 按钮可在实时视图和超级控制面板显示之间切换。当使用实时视图拍摄时，被摄对象显示在显示屏上。

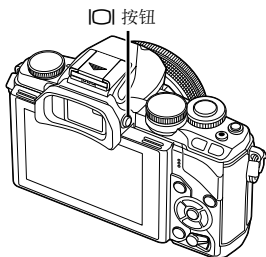

显示屏

拍摄照片

- 1 设置照相机并决定构图。
 - 注意不要用手指或照相机背带遮挡住镜头。
- 2 轻触您要聚焦的被摄对象区域。
 - 照相机对焦到您的区域并自动拍摄照片。
 - 显示屏上显示拍摄的图像。



📄 注意事项

- 您也可以使用快门按钮拍摄照片，如同使用取景器拍摄时所做的一样。
- 您可以在照相机对焦到您轻触的区域之后按下快门按钮来拍摄照片。👁️ “使用触摸屏”（第28页）
- 如果长按 **Q** 按钮，将显示一个菜单，让您变更设定以自动亮起取景器。👁️ [EVF 自动切换]（第96页）

记录视频

您可在除了 **PHOTO STORY** (PHOTO STORY) 以外的所有拍摄模式中录制动态影像。首先, 尝试在全自动模式中录制。

- 1 将模式拨盘设到 **FAUTO**。
- 2 按 **按钮** 开始记录。
 - 您可在拍摄中通过轻触画面来变更对焦位置 (第28页)。

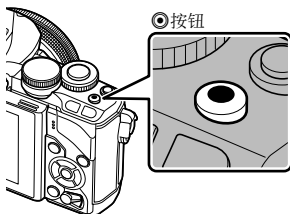

- 3 再次按 **按钮** 可结束记录。



记录时显示

记录时间

⚠ 注意

- 当使用CMOS图像传感器的照相机时, 移动的对象可能因滚动快门现象而显得扭曲。这是种物理现象, 当拍摄快速移动的被摄对象或因照相机抖动, 记录的图像会产生扭曲。特别地, 当使用长焦距时, 此现象会变得更加明显。
- 若照相机使用较长时间, 摄像设备的温度将会升高, 图像中可能会出现噪点和色彩雾化。短时间关闭照相机。使用较高的ISO感光度设定时, 图像中也有可能会出现噪点和色彩雾化。若温度进一步升高, 照相机将自动关闭。
- 当使用Four Thirds规格镜头时, 录制动态影像中AF将不起作用。
- 在以下情况时 **按钮** 无法用于记录视频:
 - 多重曝光(照片拍摄也结束) / 半按快门按钮 / 在B门、定时或合成拍摄中 / 连拍 / 全景 / SCN模式(完美肖像、手持夜景拍摄、3D) / 定时拍摄

■ 视频记录过程中拍摄照片

- 在拍摄视频期间按快门按钮记录视频中的一帧作为照片(mode1)。要结束视频拍摄,按 \odot 按钮。照片和视频文件将分别记录到存储卡。照片的记录模式将是 $\square N (16:9)$ 。
- 还有一种记录较高画质照片的方法(mode2)。在mode2中,照片之前和之后的视频片段被记录在不同文件中。
 [影片+照片模式] (第96页)

⚠ 注意

- 在mode2和某些拍摄模式中,只能够在记录过程中捕捉单帧照片。其他拍摄功能也可能受限制。
- 在视频模式下使用的自动对焦和测光可能与拍照时使用的不同。
- 如果视频的记录模式是Motion JPEG ($\square HD$ 或 $\square SD$),照相机将设为mode2。

使用触摸屏

当使用实时视图拍摄时，可使用触摸屏功能。

选择对焦方式

您可通过轻触显示屏进行对焦和拍摄。

轻触  可循环触摸屏设定。



轻触一个被摄对象进行对焦并自动释放快门。此功能在  模式下不可用。



触摸屏操作被禁用。



轻触可显示一个AF对焦点并对焦于所选区域中的被摄对象。您可使用触摸屏选择对焦框的位置和大小。按下快门按钮即可拍照。

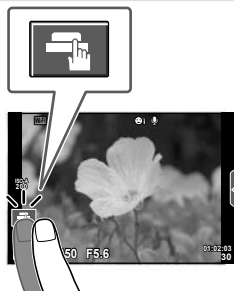

■ 预览被摄对象 ()

1 在显示屏中轻触被摄对象。

- 将显示一个AF对焦点。
- 使用滑块可选择对焦框的大小。
- 轻触  关闭AF对焦点显示。



2 使用滑块调节AF对焦点的尺寸，然后轻触 在对焦框位置处放大。

- 图像被放大时可使用手指滚动显示。
- 轻触  取消放大显示。

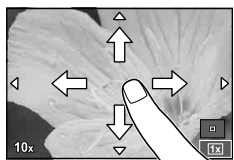

使用无线LAN功能

您可连接照相机到智能手机并通过Wi-Fi控制照相机。要使用此功能，您必须在智能手机上安装相关的应用程序。

 “将照相机连接到智能手机”（第107页）

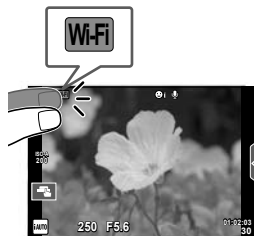

使用实时指南

实时指南在iAUTO (iAUTO)模式下可用。虽然iAUTO是一个全自动模式，但您可使用实时指南通过简单的操作运用各种高级摄影技巧。

1 将模式拨盘设为iAUTO。

2 触摸标签以显示实时指南。

- 选择一个指南项目并轻触它以设置该项目。

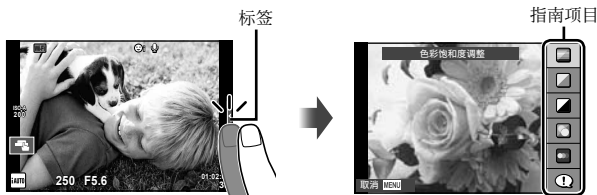

3 使用手指定位滑块。

- 轻触 **OK** 输入设定。
- 若要取消实时指南设定，请在屏幕上轻触 **MENU**。
- 若选择了[拍摄小提示]，高亮显示一个项目并按 **OK** 可显示说明。
- 所选级别的效果在显示屏中可以查看。若选择了[背景虚化]或[拍摄动感效果]，显示屏将返回通常显示，但是所选效果在最终照片中会体现。



4 进行拍摄。

- 若要清除屏幕中的实时指南，请按 **MENU** 按钮。

🔧 注意事项

- 当使用取景器拍摄时，也可以使用实时指南。当使用取景器拍摄时，使用拨盘和按钮进行设置。如果按下 **OK** 按钮，屏幕显示实时指南，后拨盘用于选择项目和操作滑块。

! 注意

- 若图像质量当前选为[RAW]，图像质量将自动设为[**N+RAW**]。
- 实时指南设定不应用于RAW副本。
- 在某些实时指南设定级别下，图像上可能会出现颗粒。
- 对实时指南设定级别的更改在显示屏中可能不明显。
- 选择[动态模糊]时流畅度将下降。
- 在实时指南下无法使用闪光灯。
- 更改实时指南的选项时将取消先前更改。
- 若选择超出照相机曝光测光限制的实时指南设定，将导致图像曝光过度或曝光不足。

使用实时控制

当使用实时视图拍摄时，可在**P**、**A**、**S**、**M**、**☞**和**☒**模式中使用实时控制来设置功能。通过使用实时控制，您可在显示屏中预览不同设定的效果。



■ 可用设定

影像防抖.....	第60页
影像模式.....	第62页
场景模式.....	第47页
创意拍摄模式.....	第49页
☞模式.....	第66页
白平衡.....	第63页
连拍/自拍定时器.....	第65页
宽高比.....	第54页

记录模式.....	第67页
闪光模式.....	第68页
闪光补正.....	第70页
测光模式.....	第71页
AF模式.....	第72页
ISO感光度.....	第73页
人脸优先.....	第52页
视频录音.....	第73页

1 按 \odot 显示实时控制。

- 若要隐藏实时控制，请再次按 \odot 。

2 使用后拨盘选择设定，使用前拨盘更改选择的设定，并按 \odot 。

- 若大约8秒内未进行任何操作，所选设定将自动生效。



⚠ 注意

- 在某些拍摄模式下，部分项目不可用。

📖 注意事项

- 当使用取景器拍摄时，也可以使用实时控制。如果在取景器显示中按下 \odot 按钮，取景器中将显示实时控制。如果在拍摄中关闭取景器，也将取消实时控制。

4 查看照片和视频

查看照片和视频

1 按 按钮。

- 将显示最新的照片或视频。
- 使用前拨盘或箭头钮选择所需的照片或动态影像。

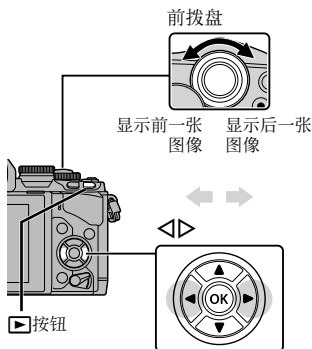



静止图像



视频

索引显示/日历显示

- 要开始索引播放，在单帧播放期间将后拨盘旋转到 。要开始日历回放，将拨盘再转一点。
- 旋转后拨盘到  回到单帧播放。



索引显示

日历显示

查看静止图像

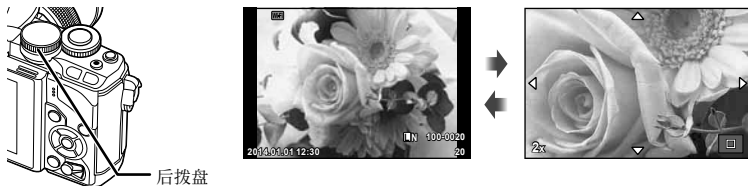

近距播放

在单帧播放中，旋转后拨盘到进行放大。转到回到单帧播放。





后拨盘

观看视频

选择一个视频并按按钮显示播放菜单。选择[动画]并按按钮开始播放。若要中断视频播放，请按**MENU**按钮。





音量

在单张播放和视频播放期间按或可调节音量。



保护图像

保护图像不被误删。显示要保护的图像并按**Fn2**按钮，图像上将显示（保护）图标。再按一下**Fn2**按钮消除保护。您也可保护多张所选图像。

 “选择图像”（第34页）

（保护）图标



注意

- 即使图像处在被保护的狀態下，格式化插卡仍可删除全部图像。

删除图像

显示您想删除的图像，然后按 删除 。选择[执行]并按 OK 按钮。

您可通过更改按钮设定来不经确认就删除图像。 删除 [快速删除] (第95页)

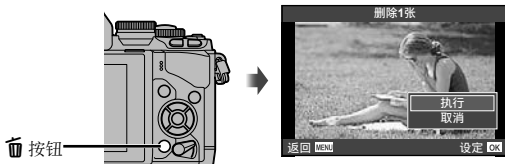

4

选择图像

选择图像。您也可一次选择多张图像进行分享、保护或全部删除。

按 选择 按钮选择一个图像、图像上将显示 ✓ 图标。

再次按 选择 按钮可取消选择。

按 OK 显示菜单，然后从[预约分享选定]、[On]和[删除所选张]中进行选择。



使用触摸屏

您可以使用触摸屏来操纵图像。

■ 全画面播放

查看其它图像

- 向左滑动手指可查看后一张图像，向右滑动则可查看前一张图像。

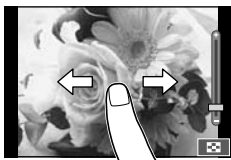

缩放播放

- 向上或向下滑动变焦条可进行放大或缩小。
- 图像被放大时可使用手指滚动显示。
- 轻触 可显示索引播放。
- 再次轻触 进行日历播放。



■ 索引/日历播放

下一页/上一页

- 向上滑动手指可查看下一页，向下滑动则查看上一页。
- 使用 或 可选择图像的显示数量。
- 轻触几次 回到单帧播放。

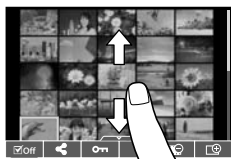

观看图像

- 轻触一张图像可进行全画面查看。

选择和保护图像

在单帧回放中，轻触画面以显示触摸菜单。然后就可以通过轻触触摸菜单中的图标来进行所需的操作。

	选择一张图像。 您可选择多张图像并将它们一起删除。
	您可设置通过Wi-Fi连接要分享的图像。 [预约分享] (第108页)
	保护一张图像。

⚠ 注意

- 以下情况时无法使用触摸屏进行操作。
全景拍摄/3D/完美肖像/多重曝光/B门、定时或实时合成拍摄/白平衡锁定对话框/使用按钮或拨盘时
- 请勿使用指甲或其它尖锐物品触碰显示屏。
- 手套或显示屏盖可能会妨碍您操作触摸屏。
- 在**ART**、**SCN**或**菜单**画面上也可用。轻触一个图标将它选中。

5 基本操作

拍摄时的信息显示

使用取景器拍摄时的取景器显示

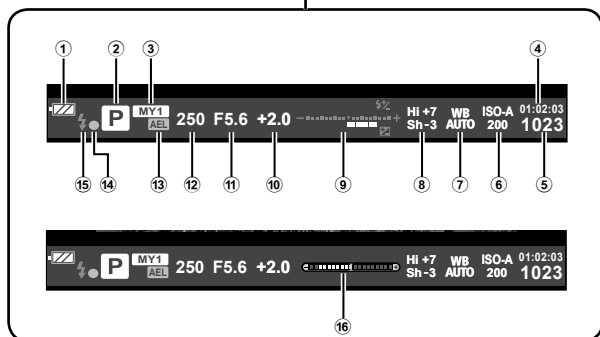

- ① 电池检查
 - 亮起：可以使用。
 - 亮起：电池电量不足。
 - 闪烁(红色)：需要充电。
- ② 拍摄模式 第17、39–49页
- ③ 自定义设定 第76页
- ④ 可用记录时间
- ⑤ 可存储静止图像数 第120页
- ⑥ ISO感光度 第73页
- ⑦ 白平衡 第63页
- ⑧ 高光和阴影控制 第50页
- ⑨ 上方：闪光补偿 第70页
下方：曝光补偿指示 第50页
- ⑩ 曝光补偿值 第50页
- ⑪ 光圈值 第39–42页
- ⑫ 快门速度 第39–42页
- ⑬ AE锁定(AEL) 第50页
- ⑭ AF确认标志 第20页
- ⑮ 闪光灯 第68页
(闪烁：充电中)
- ⑯ 水平尺(半按快门按钮时显示) 第38页

您可变更取景器显示样式。在本说明书中，使用[类型 1]。

[内置EVF 类型] (第96页)

使用实时视图拍摄时的显示屏显示

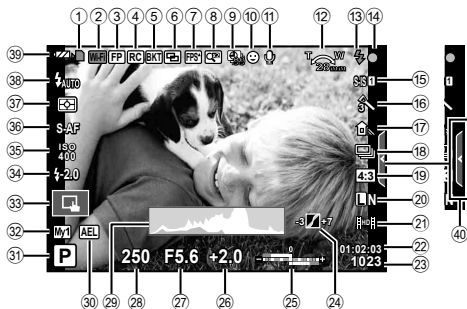

- ① 插卡读写指示灯 第13页
- ② 无线LAN连接 第28、110页
- ③ Super FP闪光 第125页
- ④ RC模式 第125页
- ⑤ 自动包围拍摄 / HDR 第79页 / 第81页
- ⑥ 多重曝光 第82页
- ⑦ 高流畅度 第91页
- ⑧ 数码远摄转换器 第84页
- ⑨ 间隔拍摄 第83页
- ⑩ 人脸优先 第52页
- ⑪ 视频声音 第73页
- ⑫ 变焦操作方向 / 焦距 / 内部温度警告
℃/°F 第124页 / 第135页
- ⑬ 闪光灯 第68页
(闪烁: 充电中,
亮起: 充电完成)
- ⑭ AF确认标志 第20页
- ⑮ 影像防抖 第60页
- ⑯ 创意拍摄 第49页
- ⑰ 场景模式 第47页
- ⑱ 影像模式 第62页
- ⑲ 白平衡 第63页
- ⑳ 连拍 / 自拍定时器 第65页
- ㉑ 宽高比 第54页
- ㉒ 记录模式(静止图像) 第67页
- ㉓ 记录模式(视频) 第68页

- ㉔ 可用记录时间
- ㉕ 可存储静止图像数 第120页
- ㉖ 高光和阴影控制 第50页
- ㉗ 上方: 闪光补正 第70页
- ㉘ 下方: 曝光补偿指示 第50页
- ㉙ 曝光补偿值 第50页
- ㉚ 光圈值 第39-42页
- ㉛ 快门速度 第39-42页
- ㉜ 直方图 第38页
- ㉝ AE锁定 第50页
- ㉞ 拍摄模式 第17、39-49页
- ㉟ 自定义设定 第76页
- ㊱ 使用触摸屏操作拍摄 第28页
- ㊲ 闪光补正 第70页
- ㊳ ISO感光度 第73页
- ㊴ AF模式 第72页
- ㊵ 测光模式 第71页
- ㊶ 闪光选择 第68页
- ㊷ 电池检查
- 亮起(绿色): 可以使用。(打开照相机电源后将显示约10秒。)
- 亮起(绿色): 电池电量不足。
- 闪烁(红色): 需要充电。
- ㊸ 恢复实时指南 第29页

切换信息显示

在拍摄期间，您可使用**INFO**按钮切换显示屏的显示信息。

■ 当使用取景器拍摄时

显示屏显示

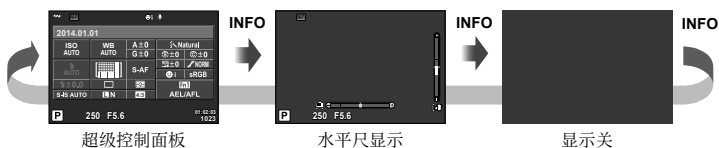

取景器显示

在看取景器时可切换。



■ 当使用实时视图拍摄时

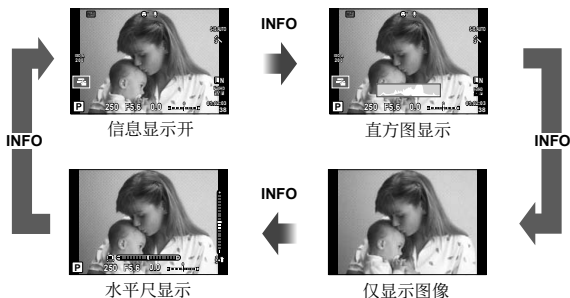

直方图显示

显示一个体现图像中亮度分布的直方图。横轴表示亮度，纵轴表示图像中每一亮度的像素数。拍摄时上限以上的区域显示为红色，下限以下的区域显示为蓝色，使用点测光测到的区域显示为绿色。

水平尺显示

指示照相机方向。垂直条上指示“倾斜”方向，“水平”条上指示水平方向。请使用水平尺上的指示作为指南。

使用拍摄模式

“即取即拍”摄影(P程序模式)

在模式P下，照相机根据被摄对象的亮度自动调整快门速度和光圈。将模式拨盘设为P。



当使用取景器拍摄时



当使用实时视图拍摄时

- 屏幕中将显示照相机所选的快门速度和光圈。
- 您可以使用前拨盘选择曝光补偿。
- 您可以使用后拨盘选择程序转换。
- 如果照相机不能获得最佳曝光，快门速度和光圈显示将闪烁。

警告显示实例(闪烁)	状态	措施
	被摄对象太暗。	• 使用闪光灯。
	被摄对象太亮。	• 超出了照相机的测光范围。需要使用市售的ND滤光镜(用来调节光量)。

- 指示闪烁时的光圈值因镜头类型和镜头的焦距长度而异。
- 当使用固定[ISO]设定时，请更改设定。 [ISO] (第73页)

程序转换(Ps)

在P和ART模式中，您可选择不同光圈值和快门速度的组合而不改变曝光。将模式拨盘转到程序转换，使“s”出现在拍摄模式旁。要取消程序转换，转动后拨盘直至“s”不再显示。

❗ 注意

- 使用闪光灯时，不能进行程序转换的操作。



程序转换

💡 要点

- 要变更指定到前拨盘和后拨盘的功能： [拨盘功能] (第90页)

选择光圈(A光圈优先模式)

在模式A下，由您选择光圈，照相机自动调整快门速度以获得最佳曝光。旋转模式拨盘到A，然后使用后拨盘选择曝光值。

- 您可以使用前拨盘选择曝光补偿。
- 较大光圈(较低F值)可减小景深(对焦点前后清晰对焦的区域)，虚化背景细节。较小光圈(较高F值)则增加景深。



光圈值

当使用实时视图拍摄时

5

基本操作

设置光圈值

减小光圈值←

→ 增加光圈值

F2.8← F4.0← **F5.6** →F8.0 →F11

- 若照相机无法获得最佳曝光，快门速度显示会闪烁。

警告显示实例(闪烁)	状态	措施
	被摄对象曝光不足。	<ul style="list-style-type: none">• 减小光圈值。
	被摄对象曝光过度。	<ul style="list-style-type: none">• 增加光圈值。• 若警告显示未消失，则表示超出了照相机的测光范围。需要使用市售的ND滤光镜(用来调节光量)。

- 指示闪烁时的光圈值因镜头类型和镜头的焦距长度而异。
- 当使用固定[ISO]设定时，请更改设定。 [ISO] (第73页)

要点

- 要变更指定到前拨盘和后拨盘的功能： [拨盘功能] (第90页)

选择快门速度(S快门优先模式)

在模式S下，由您选择快门速度，照相机自动调整光圈以获得最佳曝光。旋转模式拨盘到S，然后使用后拨盘选择快门速度。

- 您可以使用前拨盘选择曝光补偿。
- 较快的快门速度可以抓拍到快速移动的被摄对象，而且图像清晰。较慢的快门速度会使快速移动的被摄对象变得模糊。这种模糊效果会产生动态感。



快门速度

当使用实时视图拍摄时

设置快门速度

降低快门速度 ←

→ 提高快门速度

60" ← 15" ← 30 ← **60** → 125 → 250 → 4000

- 若照相机无法获得最佳曝光，光圈值显示会闪烁。

警告显示实例(闪烁)	状态	措施
2000 — F2.8 — 	被摄对象曝光不足。	<ul style="list-style-type: none"> • 降低快门速度。
125 — F22 — 	被摄对象曝光过度。	<ul style="list-style-type: none"> • 提高快门速度。 • 若警告显示未消失，则表示超出了照相机的测光范围。需要使用市售的ND滤光镜(用来调节光量)。

- 指示闪烁时的光圈值因镜头类型和镜头的焦距长度而异。
- 当使用固定[ISO]设定时，请更改设定。 [ISO] [ISO] (第73页)

要点

- 要变更指定到前拨盘和后拨盘的功能： [拨盘功能] (第90页)

选择光圈和快门速度(M手动模式)

在模式M下，光圈和快门速度都由您选择。在B门速度下，按下快门按钮期间快门保持打开状态。旋转模式拨盘到M，然后使用前拨盘选择光圈值和后拨盘选择快门速度。

- 您可使用与最佳曝光(由照相机测定)的差别作为指南来调节光圈值和快门速度。
- 当与最佳曝光的差为负(曝光不足)时，减小光圈值或降低快门速度。
- 当与最佳曝光的差为正(曝光过度)时，增加光圈值或增加快门速度。
- 快门速度可设为1/4000至60秒之间的值，或设为[BULB]、[LIVE TIME]或[LIVECOMP]。



与最佳曝光的差
当使用实时视图拍摄时

5

基本操作

⚠ 注意

- 在M模式下无法进行曝光补偿。

🔍 要点

- 要变更指定到前拨盘和后拨盘的功能： [拨盘功能] (第90页)

选择曝光结束的时间(B门/T门摄影)

适用于夜景和烟火摄影。在M模式中，设置快门速度到[BULB]或[LIVE TIME]。

B门摄影(BULB)： 按下快门按钮期间快门保持打开状态。
曝光将在您释放快门按钮时结束。

T门摄影(TIME)： 曝光将在完全按下快门按钮时开始。若要结束曝光，请再次完全按下快门按钮。

- 在B门或定时拍摄中，画面亮度自动变化。
- 当使用[LIVE TIME]时，在拍摄期间显示屏中会显示曝光进度。半按快门按钮也可以刷新显示。
- [B门实时显示] (第93页)在B门摄影中可用来显示图像曝光。

在查看随时间流逝合成变化的过程中选择何时结束拍摄(实时合成摄影)

用于从照片中明亮的部分(例如烟火、星星等)构建合成图像而不变更背景亮度。

- 1 设置要在[合成设定] (第93页)中参照的曝光时间。
- 2 在M模式中，设置快门速度为[LIVECOMP]。
 - 当快门速度设为[LIVECOMP]时，您可通过按MENU按钮来显示[合成设定]。
- 3 按快门按钮拍摄一张将用于噪点降低的图像。
 - 一旦拍摄此图像之后，您即可准备拍摄。

4 按下快门按钮开始拍摄。

- 照相机将用参照曝光时间从拍摄的图像构建一张合成图像。每次曝光之后，照相机显示新的合成图像。
- 在合成拍摄中，画面亮度自动变化。

5 再次按快门按钮可结束拍摄。

- 合成拍摄的最长时间为3小时。但可用的拍摄时间将根据拍摄条件和照相机的充电状况而异。

❗ 注意

- 在实时B门、实时T门和实时合成拍摄中，可用的ISO感光度设定有限制。
- 为减少使用B门、定时或合成拍摄时照相机的模糊，请将照相机安装至稳固的三脚架并使用快门线(第128页)。
- 在B门、定时和实时合成拍摄中，以下功能的设定有限制。
连拍/自拍定时器拍摄/间隔拍摄/AE自动包围式曝光拍摄/影像防抖/包围式闪光/多重曝光*等
* 当[B门实时显示]或[T门实时显示](第93页)的设置并非[关]时。
- 即使您已经设置[长时间曝光降噪]，在某些环境条件(温度等)和照相机设定下，显示屏上显示的图像和拍摄的图像中噪点和/或光点仍会明显可见。

图像的噪点

以较慢的快门速度拍摄期间，屏幕上会出现噪点。之所以出现这种现象，是因为摄像设备或其内部驱动电路温度升高，导致摄像设备的不曝光部分产生电流。在高温环境下以较高的ISO感光度设定进行拍摄时，也会产生上述现象。为减少这种噪点，照相机将开启减少噪点功能。🔧 [长时间曝光降噪] (第92页)

使用视频模式(📹)

视频模式(📹)可用于拍摄具有特殊效果的视频。





您可创建应用了静止画摄影模式可用效果的视频。使用实时控制选择设定。🔧 “将效果添加至视频”(第66页)

在拍摄视频期间，还可以应用叠影效果，或放大图像的某个区域。

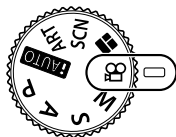
将效果添加至视频[电影效果]

- 1 将模式拨盘转动至📹。
- 2 按🔴按钮开始记录。
 - 再次按🔴按钮可结束记录。
- 3 轻触您要使用效果的屏幕图标。



	多次叠影	应用残像效果。移动的物体后面将出现残留影像。
	单次叠影	按该按钮后短时间内将出现残留影像。稍后，残留影像将自动消失。
	艺术淡化	拍摄带有所选影像模式效果的视频。为场景过渡应用渐变效果。
	视频远摄转换器	放大图像的区域且不使用镜头变焦。即使照相机保持为固定状态，也放大图像的所选位置。

多次叠影

轻触图标以应用效果。再轻触一下取消效果。

单次叠影

每次轻触图标均加到效果。

艺术淡化

轻触图标。轻触要使用的图像模式。当您放开手指时将应用效果。

视频远摄转换器

1 轻触图标以显示放大框。

- 您可通过轻触画面或使用 $\Delta \nabla \triangleleft \triangleright$ 来改变放大框的位置。
- 长按 Ⓢ 使放大框回到中央位置。

2 轻触 或按 **Fn2** 按钮放大放大框中的区域。

- 轻触  或按 **Fn2** 按钮回到放大框显示。

3 轻触 或按 Ⓢ 取消放大框并退出动态影像远摄转换模式。





ⓘ 注意

- 记录时流畅度将略微下降。
- 无法同时应用 2 种效果。
- 使用速度为 Class 6 或以上的 SD 存储卡。若使用速度更慢的插卡，视频记录有可能会意外结束。
- 当设置 mode1 以在视频记录中拍摄照片时(第 22、27、96 页)，不能在使用视频效果中拍摄照片。
- [完美肖像]、[立体效果]和[色彩创造]不能与艺术淡化同时使用。
- 当[影像风格]设为[ART]时不能使用视频远摄转换器。
- 可能会记录触摸操作和按钮操作的声音。

使用PHOTO STORY

1 将模式拨盘转动至.

- 将显示一个PHOTO STORY菜单。





	标准
	快速
	放大/缩小
	趣味相框



2 使用△▽选择PHOTO STORY的主题。

- 各主题可选择不同的效果、帧数和宽高比。您也可以变更宽高比、分割样式和单张图像的框效果。

变更各种变种

	原来PHOTO STORY
  	从原来PHOTO STORY改变了效果和宽高比的PHOTO STORY。 PHOTO STORY每个主题的图像区域的图像数和编排均可改变。

- 您可变更各变种的帧颜色和帧包围效果。
- 每个主题和变化提供不同PHOTO STORY。

3 完成设置之后，按.



- 显示屏切换为PHOTO STORY显示。
- 实时预览中显示当前帧的被摄对象。
- 轻触任意不包含图像的帧以将其设为当前帧。
- 按**MENU**按钮变更主题。

4 拍摄第一帧的图像。

- 拍摄的图像显示于第一帧中。



5 拍摄下一帧的图像。

- 查看并拍摄下一帧的被摄对象。
- 按取消前一帧中的图像并重新拍摄。
- 触摸任意帧取消其中的图像并重新拍摄。轻触框，然后轻触.



拍摄的图像

下一帧(实时预览显示)

- 6 一旦拍摄了所有帧，按 \odot 保存图像。
- 按**MENU**按钮，您即可以选择其他主题。

注解

- 在PHOTO STORY拍摄中，可用以下操作。
曝光补偿/程序转换/闪光灯拍摄(主题为[快速]时除外)/实时控制设定

注意

- 如果拍摄中照相机关机，则到该时点的图像数据将被全部取消，存储卡上不记录任何东西。
- 若图像质量当前选为[RAW]，图像质量将自动设为[**L**N+RAW]。PHOTO STORY图像保存为JPEG，各帧的图像保存为RAW。RAW图像用[4:3]保存。
- 从[AF模式]，可设置[S-AF]、[MF]和[S-AF+MF]。
另外，AF目标固定为单个中央点。
- 测光模式固定为数字ESP测光。
- 以下操作在PHOTO STORY模式中不可用。
MENU显示/动态影像/连拍/自拍定时器/ INFO显示/人脸优先AF /数字远摄转换/图像模式
- 以下按钮操作被禁用。
Fn1/Fn2/INFO等
- 在PHOTO STORY拍摄中，照相机不会进入睡眠模式。

在场景模式下拍摄

1 将模式拨盘转动至SCN。

- 将显示场景菜单。使用 Δ / ∇ 选择一种场景。
- 在场景菜单画面上，按 \triangleright 在照相机显示屏上显示场景模式的详细。
- 按 \odot 或半按快门按钮可选择高亮显示的项目并退出场景菜单。



■ 场景模式类型

- | | |
|--------|------------|
| 肖像 | 微距拍摄 |
| 完美肖像 | 自然微距 |
| 风景 | 烛光 |
| 纪念摄影 | 夕阳 |
| 运动 | 文件资料 |
| 手持夜景拍摄 | 全景拍摄(第48页) |
| 夜景 | 烟火景色 |
| 夜景+人物 | 海滩和雪景 |
| 儿童 | 鱼眼效果 |
| 亮键 | 广角 |
| 暗键 | 微距 |
| 数码防抖模式 | 3D 照片 |

2 进行拍摄。

- 若要选择不同的设定，请按 \odot 显示场景菜单。

⚠ 注意

- 为最大化场景模式的效果，某些拍摄功能设定被禁用。
- 在[完美肖像]模式下会记录两张图像：一张图像未经修改，另一张图像应用了[完美肖像]效果。记录可能需要一些时间。此外，当画质模式为[RAW]时，将以RAW+JPEG记录图像。
- [鱼眼效果]、[广角]和[微距]适用于选购的转换镜头。
- 在[完美肖像]、[手持夜景拍摄]、[全景拍摄]或[3D 照片]模式下无法记录视频。
- 在[手持夜景拍摄]中，一次拍摄8帧然后合并。当画质模式为[RAW]时，JPEG图像将与第一张RAW图像合并并以RAW+JPEG记录。
- [3D 照片]存在以下限制。

[3D 照片]只能配合3D镜头使用。

照相机显示屏无法用于播放3D图像。请使用支持3D显示的设备。

对焦已锁定。此外，也不能使用闪光灯和自拍定时器。

图像大小固定于1920 × 1080。

RAW摄影不可用。

画面覆盖率不是100%。

拍摄全景照片

若已安装附带的电脑软件，您可使用其将图像组合成全景照片。☞“连接照相机到电脑和打印机”（第111页）

- 1 将模式拨盘转动至**SCN**。

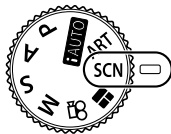

- 2 选择[全景拍摄]并按 \odot 。
- 3 使用 Δ ∇ \langle \rangle 选择拍摄方向。
- 4 使用指南构图拍摄。

- 对焦、曝光和其它设定固定为第一张照片时的值。



- 5 拍摄剩下的图像，对每张照片进行构图时使引导框与前一张重叠。

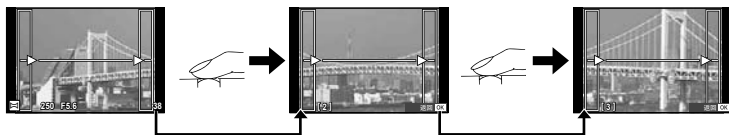

- 一张全景照片最多可包含10张图像。拍摄第10张后，将显示一个警告指示(🔊)。

- 6 拍摄最后一张后，按 \odot 结束该系列的拍摄。

⚠ 注意

- 在全景拍摄过程中，将不会显示之前拍摄的用于对齐位置的图像。将对焦框或图像中的其它标志作为参考物设定构图，使重叠图像的边缘在图像中重叠。

🔧 注解

- 在拍摄第一张图像之前按 \odot 可返回场景模式选择菜单。在拍摄中按 \odot 将结束该系列的全景连拍，使您可进入下一系列的全景连拍。

使用创意拍摄

1 将模式拨盘转动**ART**。

- 将显示创意拍摄菜单。使用△▽选择一种创意拍摄。
- 按 \odot 或半按快门按钮可选择高亮显示的项目并退出创意拍摄菜单。



■创意拍摄类型

- | | |
|-----------|-----------------|
| 浓郁色调效果 | 负片冲印效果 |
| 柔焦效果 | 柔和怀旧 |
| 淡化及增亮色调效果 | 戏剧效果 |
| 柔光效果 | 线框效果 |
| 照片怀旧颗粒效果 | 水彩画 |
| 针孔相机效果 | ART BKT (ART包围) |
| 立体效果 | |

2 进行拍摄。

- 若要选择不同的设定，请按 \odot 显示创意拍摄菜单。

ART包围

当拍摄一张照片时，将为每个选择的艺术滤镜记录图像。按▶选择滤镜。

创意拍摄效果

创意拍摄可进行修改，其效果可以添加。在创意拍摄菜单中按▶可显示其它选项。

修改创意拍摄效果

选项I为原始创意拍摄效果，而选项II及之后选项可添加更改原始滤镜的效果。

添加效果*

柔焦、针孔、外框、白边、星光、滤镜、色调、模糊

* 可用效果根据所选创意拍摄类型而异。

ⓘ 注意

- 为最大化创意拍摄的效果，某些拍摄功能设定被禁用。
- 若图像质量当前选为[RAW]，图像质量将自动设为[**L**N+RAW]。创意拍摄将仅应用于JPEG副本。
- 根据不同拍摄对象，色调过渡可能不调和，其效果可能不明显，或者图像可能会出现更多“颗粒”。
- 某些效果在实时预览或视频记录过程中可能无法查看。
- 播放可能根据所应用的创意拍摄类型、效果或视频质量设定的不同而异。

控制曝光(曝光补偿)

旋转前拨盘以选择曝光补偿。选择正(“+”)值可使图像更亮,选择负(“-”)值则使图像更暗。曝光可以在 $\pm 5.0\text{EV}$ 范围内进行调整。



⚠ 注意

- 在**AUTO**、**M**或**SCN**模式下无法进行曝光补偿。
- 取景器和实时视图显示仅可改变最大 $\pm 3.0\text{EV}$ 。如果曝光超过 $\pm 3.0\text{EV}$,曝光条将开始闪烁。
- 动态影像可在最大 $\pm 3.0\text{EV}$ 的范围内校正。

更改高光显示和阴影显示的亮度

当多功能按钮(第23页)设为[高光&阴影 控制]时,在您按**Fn2**按钮时将显示一个设定画面。使用后拨盘调节阴影,并使用前拨盘调节高光。

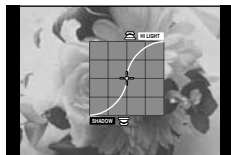

锁定曝光(AE锁定)

您可通过按下**Fn1**按钮来只锁定曝光。用于想要分别调节对焦和曝光或想要以相同曝光拍摄多张图像时。

- 您可使用[按钮功能](第99页)将**AEL/AFL**功能指定到其他按钮。
- 如果您按一下**Fn1**按钮,曝光被锁定并且屏幕显示**AEL**。🔒 “**AEL/AFL**”(第97页)
- 再按一下**Fn1**按钮解除**AE**锁定。

⚠ 注意

- 如果您操作模式拨盘、**MENU**按钮或**OK**按钮,锁定将被解除。

选择对焦点(对焦点)

从81个对焦点中选择一个用于自动对焦。

- 1 按箭头按钮显示AF对焦点。
- 2 旋转拨盘选择AF位置。
 - 从屏幕移除光标后将恢复“全部对焦点”模式。

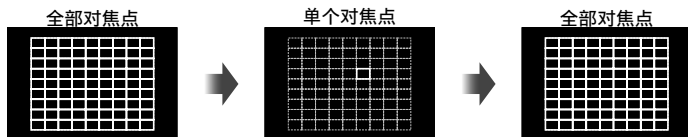

照相机自动从所有对焦点中选择。

手动选择对焦点。

ⓘ 注意

- 当使用Four Thirds规格镜头时，照相机机会自动切换到单个对焦点模式。

设置AF目标

您可变更目标选择方法和目标大小。您还可选择人脸优先AF（第52页）。

- 1 在AF目标选择中按**INFO**按钮并使用 Δ / ∇ 选择选择方法。

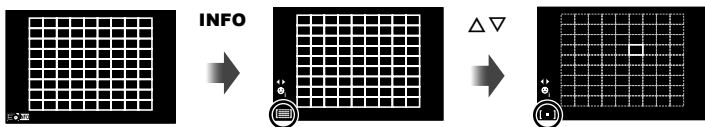

(全部对焦点)	照相机将从所有AF对焦点中自动选择。
(单个目标)	您选择单个AF目标。
(小目标)	AF目标可缩小。
(群组对焦点)	照相机自动从所选群组中的对焦点进行选择。

ⓘ 注意

- 当拍摄视频时，照相机机会自动切换到单个对焦点模式。
- 当使用Four Thirds规格镜头时，照相机机会自动切换到单个对焦点模式。

脸部识别AF / 瞳孔识别AF

照相机可识别脸部并调整对焦和数码ESP。

- 1 按箭头按钮显示AF对焦点。
- 2 按INFO按钮。
 - 您可变更AF目标选择方法。
- 3 使用<D> 选择一个选项并按OK。

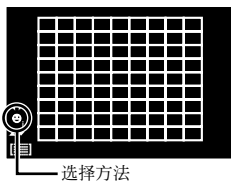

OFF	人脸优先关闭	人脸优先关闭。
☺	人脸优先开启	人脸优先开启。
👁️	脸部及眼部优先开启	自动对焦系统选择距离照相机最近眼睛的瞳孔进行人脸优先AF。
👁️👁️	脸部及右眼优先开启	自动对焦系统选择右眼的瞳孔进行人脸优先AF。
👁️👁️	脸部及左眼优先开启	自动对焦系统选择左眼的瞳孔进行人脸优先AF。

- 4 将照相机对准您的被摄对象。
 - 当使用取景器拍摄时，请观看取景器。
 - 若识别到脸部，将以白框标识。
- 5 半按快门按钮进行对焦。
 - 照相机对焦于白框中的脸部时，白框将会变绿。
 - 若照相机识别到被摄对象的眼睛，其将在所选眼睛上显示一个绿框。
(瞳孔识别AF)
- 6 全按快门按钮进行拍摄。

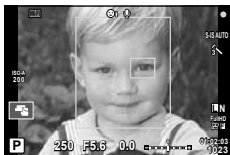
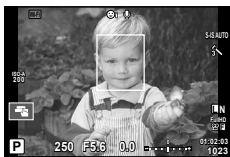

⚠️ 注意

- 连拍期间人脸优先仅应用于每个系列的第一张照片。
- 根据被摄对象和创意拍摄设定，照相机可能无法正确识别脸部。
- 当设为[☺] (数码ESP测光) 时，将以人脸优先的方式执行测光。

📖 注解

- 人脸优先在[MF]中也可用。照相机识别到的脸部以白框标识。

缩放框AF / 缩放AF

调整对焦时您可放大画面的某一部分。选择高缩放率，您可使用自动对焦对焦于比AF对焦点通常所覆盖区域更小的区域。您也可以更精确地定位对焦点。

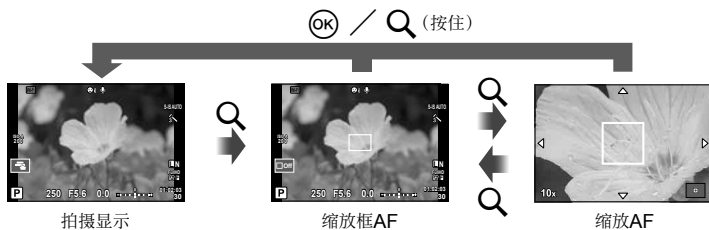

1 使用[按钮功能] (第99页)预先将[Q]指定给其中一个按钮。

- Q也可设为多功能按钮。

2 按Q按钮可显示缩放框。

- 若照相机使用自动对焦进行对焦后立即按下该按钮，缩放框将在当前对焦位置显示。
- 使用 Δ ∇ \triangleleft \triangleright 定位缩放框。
- 按INFO按钮并使用 Δ ∇ 选择缩放率。

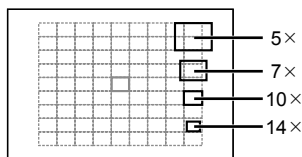

AF和缩放框对比

3 再次按Q按钮放大缩放框。

- 使用 Δ ∇ \triangleleft \triangleright 定位缩放框。
- 旋转拨盘以选择放大率。

4 半按快门按钮启动自动对焦。

- 照相机将使用屏幕中央帧中的被摄对象来对焦。要改变对焦位置，通过轻触屏幕来移动它。

注解

- 也可以使用触摸屏操作来显示和移动缩放框。

注意

- 缩放效果仅在显示屏中可视，对最终照片没有影响。
- 当您使用Four Thirds规格的镜头时，在缩放显示中AF将不能工作。

控制颜色(色彩创造)

您可在观看取景器时调节被拍摄对象的颜色。用多功能按钮选择此功能来使用它。预先将多功能按钮设为 \odot (色彩创造)(第23页)。

1 在看入取景器时,按Fn2按钮。

- 取景器中将显示一个选项画面。

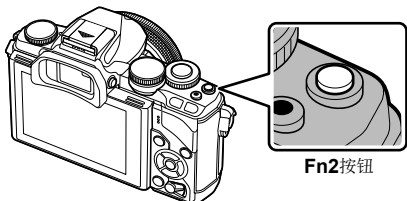

Fn2按钮

2 使用前拨盘设置色调,并使用后拨盘设置饱和度。

- 设定在图像模式的 \odot (色彩创造)中保存(第62页)。

ⓘ 注意

- 白平衡固定为AUTO。
- 当画质模式设为[RAW]时,图像将以RAW+JPEG记录。

设定图像宽高比

您可在拍照时更改宽高比(水平垂直比)。您可根据偏好将宽高比设为[4:3](标准)、[16:9]、[3:2]、[1:1]或[3:4]。

预先将多功能按钮设为 \square (宽高比)(第23页)。

1 按Fn2按钮。

- 屏幕上将显示一个菜单。
- 您也可以按 \odot 按钮选择宽高比。

2 使用前拨盘选择一个设定并按 \odot 按钮。

ⓘ 注意

- JPEG图像将裁剪至所选宽高比;但RAW图像不会被裁剪,只在保存时附带所选宽高比信息。
- 播放RAW图像时,所选宽高比将用一个方框表示。

播放中的信息显示

播放图像信息

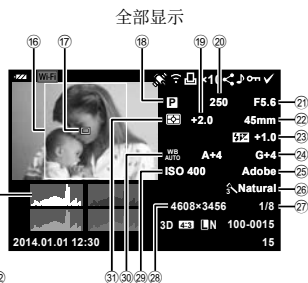

- ① 电池检查 第15页
- ② 无线LAN连接 第28、107页
- ③ 包括GPS信息 第110页
- ④ Eye-Fi上传完毕 第97页
- ⑤ 打印预约
打印数 第116页
- ⑥ 分享预订 第108页
- ⑦ 录音 第58页
- ⑧ 保护 第58页
- ⑨ 已选图像 第34页
- ⑩ 文件编号 第95页
- ⑪ 图像编号
- ⑫ 记录模式 第67页
- ⑬ 宽高比 第54页
- ⑭ 3D图像 第47页
- ⑮ 日期和时间 第16页
- ⑯ 宽高边界 第54页

- ⑰ AF对焦点 第51页
- ⑱ 拍摄模式 第17、39-49页
- ⑲ 曝光补偿 第50页
- ⑳ 快门速度 第39-42页
- ㉑ 光圈值 第39-42页
- ㉒ 焦距 第124页
- ㉓ 闪光补正 第70页
- ㉔ 白平衡补偿
- ㉕ 色彩空间 第94页
- ㉖ 影像模式 第62页
- ㉗ 压缩比率 第67页
- ㉘ 像素数 第67页
- ㉙ ISO感光度 第73页
- ㉚ 白平衡 第63页
- ㉛ 测光模式 第71页
- ㉜ 直方图 第38页

切换信息显示

在播放期间，您可使用**INFO**按钮切换显示屏的显示信息。

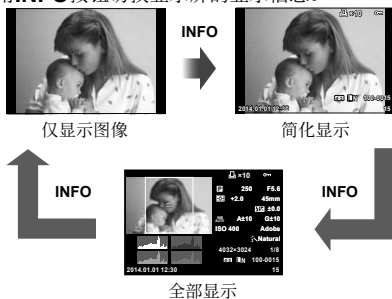

更改播放信息显示方式

按 按钮可全画面查看图像。半按快门按钮返回拍摄模式。

索引显示/日历显示



5

基本操作

缩放播放(近距播放)



后拨盘 ()	放大 () / 索引 ()
前拨盘 ()	前一张 () / 后一张 () 在放大回放中，操作也可用。
箭头按钮 ()	单张播放：后一张 () / 前一张 () / 播放音量 () 近距播放：滚动图像 在按 INFO 按钮近距播放期间，您可以显示后一张 () 或前一张 ()。 索引/日历播放：高亮显示图像
Fn1	显示放大框。使用触摸操作设置框的位置并按 Fn1 放大。要取消，按 Fn1 。
INFO	查看图像信息
<input checked="" type="checkbox"/>	选择影像 (第34页)
Fn2	保护图像 (第33页)
	删除影像 (第34页)
	查看菜单 (在日历播放中，按该按钮可退出单张播放)

操纵播放图像

在播放期间，按 **OK** 会显示一个可用于播放模式的简单选项菜单。



	静止图像画面	视频画面
JPEG编辑, RAW编辑 第85、86页	✓	—
图像合成 第87页	✓	—
动画	—	✓
预约分享 第108页	✓	✓*
On (保护)	✓	✓
🎤 (音频记录)	✓	—
旋转	✓	—
📄 (幻灯片放映)	✓	✓
删除1张	✓	✓

* 对 **HDMI** 或 **SD** 视频不可用。

对视频画面执行操作(动画)

OK	暂停或恢复播放。 • 暂停播放时，您可以执行以下操作。	
	◀▶ 或拨盘	前一张/后一张 按住 ◀▶ 可继续操作。
	△	显示第一张。
	▽	显示最后一张。
◀/▶	前进或倒退视频。	
△/▽	调节音量。	

ⓘ 注意

- 建议您使用附带的PC软件在电脑上播放视频。首次启动软件之前，请将照相机连接至电脑。

保护图像

保护图像不被误删。显示一张您想要保护的图像并按 \odot 显示播放菜单。选择 \odot 并按 \odot ，然后按 Δ 即可保护图像。受保护的图像用 \odot （保护）图标表示。按 ∇ 可取消保护。按 \odot 保存设定并退出。

您也可保护多张所选图像。☞“选择图像”（第34页）



❗ 注意

- 即使图像处在被保护的状态下，格式化插卡仍可删除全部图像。

音频记录

在当前照片中添加一个音频记录(最长30秒)。

1 显示您想添加音频记录的图像，然后按 \odot 。

- 音频记录不适用于受保护的图像。
- 播放菜单中也提供了音频记录选项。

2 选择 \downarrow 并按 \odot 。

- 若不添加记录而直接退出，请选择[取消]。

3 选择 \downarrow 开始，然后按 \odot 开始记录。

- 若中途停止记录，请按 \odot 。

4 按 \odot 结束记录。

- 带有音频记录的图像以 \downarrow 图标标识。
- 若要删除记录，请在步骤2中选择[删除]。



旋转

选择是否旋转照片。

1 播放照片并按 \odot 。

2 选择[旋转]并按 \odot 。

3 按 Δ 逆时针旋转图像，按 ∇ 则顺时针旋转图像；每按一次该按钮，图像旋转一次。

- 按 \odot 保存设定并退出。
- 旋转后的图像以当前方位保存。
- 视频、3D照片和受保护图像无法进行旋转。

幻灯片放映

本功能可以连续播放存储在插卡内的图像。

- 1 在播放过程中按 \odot ，然后选择 $[\text{幻灯片}]$ 。



- 2 调整设定。

开始	开始幻灯片放映。从当前图像开始按顺序显示图像。
BGM	设定[Joy]或将BGM设为[关]。
逐张	设定执行幻灯片放映的类型。
幻灯片回放间隔	从2至10秒选择每张幻灯片显示的时间长度。
视频回放间隔	选择[全部]可在幻灯片放映中回放全时长的视频剪辑，选择[短]则仅回放每个剪辑的开始部分。

- 3 选择[开始]并按 \odot 。
 - 幻灯片将开始放映。
 - 按 \odot 可停止幻灯片放映。

音量

幻灯片放映期间按 Δ / ∇ 可调整照相机扬声器的整体音量。在显示音量调节指示时按 \triangleleft / \triangleright 可调整随照片或视频所记录的声音与背景音乐之间的平衡。

注解

- 可以将[Joy]更改为不同的BGM。将从Olympus网站下载的数据记录到插卡中，在执行步骤2时从[BGM]选择[Joy]，然后按 \triangleright 。访问以下网站以下载数据。
<http://support.olympus-imaging.com/bgmdownload/>

6 使用拍摄选项

减轻照相机晃动(影像防抖)

您可以减轻在低光亮条件拍摄或高倍率拍摄时可能会发生的照相机晃动量。当您半按下快门按钮时，图像防抖启动。

1 按 **OK** 按钮并选择影像防抖。



当使用取景器拍摄时



当使用实时视图拍摄时

2 使用前拨盘选择一个项目并按 **OK** 按钮。

静止图像	OFF	静止图像防抖 关	关闭影像防抖。
	S-IS1	全方位防抖	打开影像防抖。
	S-IS2	垂直防抖	影像防抖仅应用于垂直(📷)照相机晃动。
	S-IS3	水平防抖	影像防抖仅应用于水平(📷)照相机晃动。用于以垂直方位持拿照相机并水平方向移动照相机时。
	S-IS AUTO	自动防抖	照相机检测摇镜方向并应用适当的图像防抖。
视频	OFF	动画防抖 关	关闭影像防抖。
	ON	动画防抖 开	除了在所有方向上应用影像防抖外，照相机还补偿步行时发生的照相机晃动。

选择焦距(Micro Four Thirds/Four Thirds规格镜头除外)

当使用Micro Four Thirds或Four Thirds规格镜头以外的其它镜头进行拍摄时，使用焦距信息可减轻照相机晃动。

- 选择[影像防抖]，按**INFO**按钮，使用<|>选择焦距，然后按**OK**。
- 在8 mm和1000 mm之间选择焦距。
- 选择与镜头上所标示值最相近的值。

! 注意

- 影像防抖无法纠正照相机的过度晃动或快门速度设为最慢时发生的照相机晃动。此时，建议使用三脚架。
- 使用三脚架时，将[影像防抖]设为[OFF]。
- 配合影像防抖功能开关使用镜头时，优先级将分配给镜头端设定。
- 当优先镜头侧图像防抖并且照相机侧设为[S-IS AUTO]时，将使用[S-IS1]取代[S-IS AUTO]。
- 影像防抖开启时，可能会发出操作音或振动。

处理选项(影像模式)

选择一种影像模式并对比度、清晰度和其它参数进行逐个调整(第77页)。对每种影像模式的更改将分开存储。

1 按 \odot 按钮并选择影像模式。



当使用取景器拍摄时



影像模式

当使用实时视图拍摄时

2 使用前拨盘选择一个项目并按 \odot 按钮。

	i-Enhance	产生适合场景的更精美效果。
	Vivid	产生鲜艳的色彩。
	Natural	产生自然的色彩。
	Muted	产生单一的色调。
	Portrait	产生美丽的皮肤色调。
	黑白	产生黑白色调。
	自定义	选择一种影像模式，设定参数，然后注册设定。
	完美肖像	产生平滑肤色。不能与包围拍摄一起使用或在拍摄动态影像时使用。
	色彩创造	产生用颜色创建器(第54页)设置的颜色。
	浓郁色调效果	选择一种创意拍摄并选择所需效果。
	柔焦效果	
	淡化及增亮色调效果	
	柔光效果	
	照片怀旧颗粒效果	
	针孔相机效果	
	立体效果	
	负片冲印效果	
	柔和怀旧	
	戏剧效果	
	线框效果	
	水彩画	

调整色彩(白平衡)

白平衡(WB)可确保照相机所记录图像中的白色物体呈现白色。[AUTO]适用于大多数情况，但在[AUTO]无法产生所需效果或者您希望在图像中导入特定色调时，您可根据光源选择其它值。

1 按下 \odot 选择白平衡。

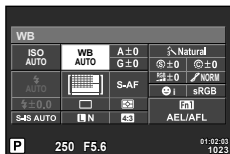

当使用取景器拍摄时



当使用实时视图拍摄时





- 如果您预先将多功能按钮(第23页)设为 WB (ISO感光度/白平衡)，可以按Fn2按钮显示菜单。

2 转动后拨盘选择项目。

白平衡模式		色温	照明条件
自动白平衡	AUTO	—	适用于在大多数的照明条件下(显示屏的画面中有白色部分)进行拍摄。一般情况下使用此模式。
预设白平衡		5300K	适于在晴天进行户外拍摄，或用于捕捉拍摄日落的红色及烟火的图像
		7500K	适于在晴天的阴暗处进行户外拍摄
		6000K	适于在多云的天气进行户外拍摄
		3000K	适于在白炽灯的照明条件下进行拍摄
		4000K	适于拍摄荧光灯光源照亮的被摄对象
		—	对于水下拍摄
		5500K	适于在闪光灯照明条件下进行拍摄。
白平衡锁定(第64页)	/ 	由白平衡锁定的色温。	在白色或灰色被摄对象可用于测量白平衡，并且该被摄对象位于混合光下或被未知类型的闪光灯或其它光源照亮时，请选择该功能。
自定义白平衡	CWB	2000K—14000K	按 INFO 按钮后，使用 \triangleleft / \triangleright 按钮选择一个色温，然后按 \odot 。

白平衡锁定

在拍摄最终照片时使用的照明条件下，对纸张或其它白色物体构图来测量白平衡。在自然光下以及在具有不同色温的光源下进行拍摄时，该功能非常实用。

- 1 选择[]、[]、[]或[]（白平衡锁定1、2、3或4）并按**INFO**按钮。
- 2 对一张无色纸张（白色或灰色）进行拍摄。
 - 对物体构图使其充满显示屏且无阴影。
 - 显现白平衡锁定画面。
- 3 选择[执行]并按。
 - 新值将保存为预设白平衡选项。
 - 新值将一直保存到再次测量白平衡锁定为止。即使关闭电源，也不会删除数据。



要点

- 若被摄对象太亮、太暗或被明显着色，将显示[不当WB 重拍]信息且不会记录任何值。这时请校正问题并从步骤1开始重新操作。

连拍/使用自拍定时器

保持全按快门按钮可拍摄一系列照片。或者，您可使用自拍定时器拍摄图像。

1 按 按钮并选择连拍/自拍定时器。

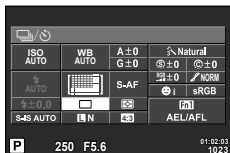

当使用取景器拍摄时









连拍/
自拍定时器

当使用实时视图拍摄时

- 如果您将[自定义功能]指定到箭头按钮，可以按  显示选项。

 [按钮功能] (第99页)



2 使用前拨盘选择拍摄模式并按 按钮。

	单拍	每按快门按钮一次，拍摄一张图像(一般拍摄模式、单帧拍摄)。
	高速连拍	全按快门按钮期间，照相机将以每秒约8张(fps)的速度拍照。在每个系列中，对焦、曝光和白平衡固定在拍摄第一张时的值。
	低速连拍	全按快门按钮期间，照相机将以每秒约3.5张(fps)的速度拍照。对焦和曝光根据[AF模式](第72页)和[AEL/AFL](第97页)选择的选项固定。
	12秒定时自拍	半按快门按钮时进行对焦，全按时启动定时器。首先，自拍定时器指示灯会亮起约10秒钟，然后闪烁约2秒钟后再拍照。
	2秒定时自拍	半按快门按钮时进行对焦，全按时启动定时器。自拍定时器指示灯会闪烁约2秒钟，然后拍照。
	自定义定时自拍	您可设置定时自拍时间、照片数和拍摄间隔。选择  , 按INFO按钮，然后转动后拨盘。使用前拨盘选择一个选项。

注解

- 如需取消已启动的自拍定时器，可按 。

注意

- 当您使用  时，拍摄中将不显示确认图像。拍摄结束之后将再次显示图像。当您使用  时，将显示当前拍摄的图像。
- 连拍的速度根据您使用的镜头和变焦镜头的对焦而异。
- 在连拍过程中，如果电池因电量不足而显示为闪烁状态，照相机即停止拍摄并开始将所拍图像保存到插卡中。根据剩余电池电量的多少，照相机可能无法保存全部图像。

- 将照相机固定在三脚架上进行定时拍摄。
- 使用自拍定时器时，如果您站在照相机前面半按快门按钮，所拍照片可能失焦。

将效果添加至视频

您可创建应用了静止画摄影模式可用效果的视频。将拨盘转到  即可启用这些设定。

- 1 旋转模式拨盘到 ，按  按钮，然后使用后拨盘选择一个拍摄模式项目。



拍摄模式

- 2 使用前拨盘切换拍摄模式并按  按钮。

P	根据被摄对象的亮度自动设定最佳光圈。
A	通过设定光圈更改背景描述。使用后拨盘调节光圈。
S	选择快门速度影响被摄对象的呈现方式。使用后拨盘调节快门速度。快门速度可设为1/30秒至1/4000秒之间的值。
M	光圈和快门速度都由您控制。使用前拨盘选择光圈，用后拨盘从1/30秒到1/4000秒之间的值中选择快门速度。感光度可手动设定为ISO 200和3200之间的值；自动ISO感光度控制不可用。

注意

- 记录视频时，无法更改曝光补偿、光圈值及快门速度的设定。
- 若录制视频过程中[影像防抖]已启用，所录制的图像将会稍微放大。
- 照相机过度晃动时无法进行防抖。
- 照相机内部变热时，将会自动停止拍摄以保护照相机。
- 对于某些创意拍摄，[C-AF]操作受限。
- 建议使用Class 6或更快速度的SD插卡记录视频。

图像质量(记录模式)

根据用途(例如在电脑上润饰或在网页上显示)选择照片和视频的图像质量。

1 按 **Q** 按钮并选择照片或动态影像的画质。



当使用取景器拍摄时



记录模式

当使用实时视图拍摄时

2 使用前拨盘选择一个项目并按 **Q** 按钮。

■ 记录模式(静止图像)

您可从RAW和JPEG (**L**F、**M**N、**M**N和**S**N)模式中进行选择。选择RAW+JPEG选项可在每次拍摄时同时记录一个RAW和一个JPEG图像。JPEG模式结合了图像尺寸(**L**、**M**和**S**)和压缩比率(**S**F、**F**、**N**和**B**)。

图像尺寸		压缩比率				应用情况
名称	像素数	S F (超精细)	F (精细)	N (标准)	B (基本)	
L (大尺寸)	4608×3456*	L SF	L F*	L N*	L B	选择打印范围
M (中等尺寸)	3200×2400*	M SF	M F	M N*	M B	
	2560×1920					
	1920×1440					
S (小尺寸)	1600×1200	S SF	S F	S N*	S B	小画幅打印及用于网站
	1280×960*					
	1024×768					
	640×480					

* 默认

RAW图像数据

该格式(扩展名“.ORF”)用于存储未处理的图像数据以供今后处理。RAW图像数据无法使用其它照相机或软件查看,且RAW图像无法选来打印。RAW图像的JPEG副本可使用本照相机创建。**Q** “编辑静止图像”(第85页)

■ 记录模式(视频)

记录模式	像素数	文件格式	应用情况
Full HD Fine	1920×1080	MPEG-4 AVC/ H.264*1	在电视机和其他设备上显示
Full HD Normal	1920×1080		
HD Fine	1280×720		
HD Normal	1280×720		
	1280×720	Motion JPEG*2	适用于在电脑上播放或编辑
	640×480		

• 根据所使用插卡类型的不同, 记录有可能在达到最大长度之前结束。

*1 单个视频最长可达29分钟。

*2 文件大小最大可达2GB。

6

使用拍摄选项

使用闪光灯(闪光摄影)

您可以根据需要手动设定闪光灯。闪光灯可用于在多种拍摄条件下进行闪光摄影。

1 按闪光灯开关弹出闪光灯。

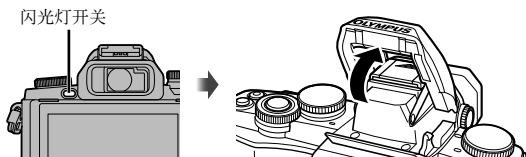

2 按 按钮并选择闪光模式。



当使用取景器拍摄时











当使用实时视图拍摄时

- 如果您将[自定义功能]指定到箭头按钮, 可以按 显示选项。

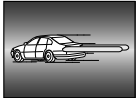

[按钮功能] (第99页)

3 使用前拨盘选择一个设定并按 按钮。

- 可用选项及其显示顺序根据拍摄模式的不同而异。 “各拍摄模式可设定的闪光模式” (第69页)

AUTO	自动闪光	在低光或逆光的拍摄条件下，闪光灯会自动闪光。
	强制闪光	在任何光线条件下闪光操作都可以进行。
	不闪光	闪光灯不闪光。
	红眼减轻闪光	使用此功能可减轻红眼现象。在 S 和 M 模式下，闪光灯始终闪光。
	慢速同步(第1帘幕)	使用较慢的快门速度增亮灰暗的背景。
	慢速同步(第1帘幕) / 红眼减轻闪光	慢速同步与减轻红眼相结合。
	慢速同步(第2帘幕)	闪光灯在快门即将关闭之前闪光，以在移动光源后创建光轨效果。 
	手动	适于喜欢手动操作的用户。若按 INFO 按钮，您可以使用拨盘来调整闪光级别。

① 注意

- 在[]中，快门在预闪约1秒后释放。拍摄结束后切勿移动照相机。
- []在某些拍摄条件下可能效果不明显。
- 当闪光灯发光时，快门速度可设定为1/250秒或更慢。使用强制闪光拍摄明亮背景下的被摄对象时，图像背景可能会出现曝光过度现象。

各拍摄模式可设定的闪光模式

拍摄模式	LV超级控制面板	闪光选择	闪光时间	闪光条件	快门速度限制
P/A		自动闪光	第1帘幕	在黑暗/逆光条件下自动闪光	1/30秒 - 1/250秒*
		自动闪光(减轻红眼)			
		强制闪光			
		不闪光	—	—	—
		慢速同步(减轻红眼)	第1帘幕	在黑暗/逆光条件下自动闪光	60秒 - 1/250秒*
		慢速同步(第1帘幕)			
		慢速同步(第2帘幕)	第2帘幕		

拍摄模式	LV超级控制面板	闪光选择	闪光时间	闪光条件	快门速度限制
S/M	⚡	强制闪光	第1帘幕	始终闪光	60秒-1/250秒*
	⚡👁	强制闪光 (减轻红眼)			
	⓪	不闪光	—	—	—
	⚡ 2nd-C	强制闪光/慢速同步 (第2帘幕)	第2帘幕	始终闪光	60秒-1/250秒*

• **AF-AUTO**模式下仅可选择⚡**AUTO**或⓪。

* 使用另售的外接闪光灯时为1/200秒或1/180秒(仅限FL-50R)

最小范围

镜头可能将阴影投射到靠近照相机的被摄对象上,从而导致渐晕或者即使在最小闪光输出时也将过亮。

镜头	发生渐晕的近似距离
17mm f1.8	0.25 m
25mm f1.8	0.5m
45mm f1.8	0.5m
14-42mm IIR	0.8m
14-42mm EZ	0.25m
40-150mm	0.9m

- 外接闪光灯可用于防止渐晕。若要防止照片曝光过度,请选择模式**A**或**M**并选择高**f**值,或降低ISO感光度。

调整闪光输出(闪光补偿)

若感觉被摄对象曝光过度,或即使图像其它部分的曝光正好合适也感觉曝光不足,您可调整闪光输出。

1 按 \odot 按钮并选择一个闪光补偿项目。



当使用取景器拍摄时



当使用实时视图拍摄时

闪光补偿

2 使用前拨盘选择闪光补偿值并按 \odot 按钮。

① 注意

- 当用于外接闪光灯的闪光控制模式设为**MANUAL**时,该设定无效。
- 使用外接闪光灯对闪光补偿所作的更改将添加至使用照相机对其所作的更改中。

选择照相机测量亮度的方法(测光)

选择照相机测量被摄对象亮度的方法。

1 按 \odot 按钮并选择测光。



当使用取景器拍摄时



当使用实时视图拍摄时

2 使用前拨盘选择一个选项并按 \odot 按钮。

数码ESP测光	照相机测定图像324个区域的曝光，并为当前场景或(若将[\odot 人脸优先]选为[OFF]以外的选项)人物被摄对象优化曝光。建议在一般拍摄条件下使用此模式。
中央重点测光	此测光模式在被摄对象和背景照明之间提供平均测光，但偏重于被摄对象的中央部位。
点测光	选择该选项时照相机将对您希望测光的对象，对极小的区域(约占画面的2%)进行测光。照相机将根据测光点的亮度调整曝光。
点测光-高光	增加点测光的曝光。确保明亮的被摄对象显得明亮。
点测光-阴影	减少点测光的曝光。确保暗淡的被摄对象显得暗淡。

3 半按快门按钮。

- 一般情况下，照相机将在半按快门按钮时开始测光，并在快门按钮保持于半按位置期间锁定曝光。

选择对焦模式(AF模式)

选择对焦方式(对焦模式)。

可以针对静止画摄影模式和 AF 模式选择不同的对焦方法。

1 按 AF 按钮并选择AF模式。



当使用取景器拍摄时



当使用实时视图拍摄时

2 使用前拨盘选择一个选项并按 AF 按钮。

- 显示屏中将显示所选AF模式。

S-AF (单一自动对焦)	当半按快门按钮时，照相机进行一次对焦。锁定对焦后，操作提示音将发出且AF确认标志和AF对焦点亮起。本模式适合于拍摄静态或慢速移动的被摄对象。
C-AF (连续自动对焦)	保持半按快门按钮时照相机重复对焦。当被摄对象清晰对焦时，若头两次对焦被锁定，显示屏中的AF确认标志会亮起且照相机将发出操作提示音。 即使被摄对象移动或您改变了图像构图，照相机都会继续进行对焦操作。 • 当使用Four Thirds规格镜头时，此设定将变为[S-AF]。
MF (手动对焦)	此功能允许您通过操作镜头上的对焦环来手动对焦于任何位置。 
S-AF+MF (同时使用S-AF模式和MF模式)	在[S-AF]模式下半按快门按钮对焦后，您可手动转动聚焦环微调对焦。
C-AF+TR (AF追踪)	半按快门按钮进行对焦；然后照相机在快门按钮保持于半按位置期间追踪并持续对焦于当前被摄对象。 • 当照相机无法继续追踪被摄对象时，AF对焦点将会显示为红色。这时请释放快门按钮，再次对被摄对象构图并半按快门按钮。 • 当使用Four Thirds规格镜头时，此设定将变为[S-AF]。

① 注意

- 若被摄对象光线不足，被雾气或烟雾遮挡或者缺少对比度，照相机将可能无法对焦。
- 当使用Four Thirds规格镜头时，录制动态影像中AF将不可用。

ISO感光度

增加ISO感光度将增加噪点(颗粒状),但可以在照明不足时拍照。在大多数情况下推荐使用的设定为[AUTO],该设定为从ISO 200(均衡噪点和动态范围的数值)开始,然后根据拍摄条件调整ISO感光度。

1 按 \odot 选择ISO感光度。



当使用取景器拍摄时



当使用实时视图拍摄时

- 如果您预先将多功能按钮(第23页)设为 ISO (ISO感光度/白平衡),可以按**Fn2**按钮显示菜单。

2 转动前拨盘选择项目。

AUTO	感光度根据拍摄条件自动设定。
LOW, 200–25600	感光度设为所选值。

视频声音选项(记录有声视频)

1 当用实时视图拍摄时按 \odot 按钮并选择一个动态影像声音。



当使用实时视图拍摄时

2 使用前拨盘切换ON/OFF并按 \odot 按钮。

⚠ 注意

- 在视频中录音时,可能会记录镜头和照相机的声音。根据需要,您可通过将[AF模式]设为[S-AF]进行拍摄,或者减少按下按钮的次数来减少此类声音。
- 在 AF (立体效果)模式下不能记录声音。

7 菜单功能

基本菜单操作

菜单包含实时控制无法显示的拍摄选项和播放选项，并可让您自定义照相机设定以方便使用。

	初级和基本拍摄选项
	高级拍摄选项
	播放和润饰选项
	自定义照相机设定(第89页)
	照相机设定(例如, 日期和语言)

1 按MENU按钮显示菜单。



2 使用 Δ / ∇ 选择一个标签, 然后按 \odot 。

3 使用 Δ / ∇ 选择一个项目, 然后按 \odot 显示所选项目的选项。



4 使用 Δ / ∇ 高亮显示一个选项并按 \odot 进行选择。

- 反复按MENU按钮可退出菜单。

注解

- 有关每个选项的默认设定, 请参阅“菜单索引”(第138页)。
- 选择一个选项后指南将显示约2秒。按INFO按钮可显示或隐藏指南。

使用拍摄菜单1 / 拍摄菜单2

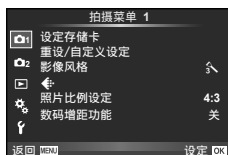

- 1 设定存储卡(第75页)
- 2 重设/自定义设定(第76页)
- 3 影像风格(第77页)
- 4 ◀ (第78页)
- 5 照片比例设定(第54页)
- 6 数码增距功能(第84页)
- 7 连拍/自拍定时器(第65、78页)
- 8 影像防抖(第60页)
- 9 包围拍摄(第79页)
- 10 HDR(第81页)
- 11 多重曝光(第82页)
- 12 间隔拍摄设置(第83页)
- 13 RC 模式(第84页)

格式化插卡(设定存储卡)

初次使用前或在其它照相机或电脑中使用过后，必须使用本照相机对插卡进行格式化。

格式化插卡时，将会删除插卡上存储的所有数据，包括受保护的图像。

格式化使用过的插卡时，请确认该卡上没有仍想保留的图像。☞“支持的插卡”（第119页）

1 在 1 拍摄菜单 1 中选择[设定存储卡]。

2 选择[格式化]。

3 选择[执行]并按 **OK**。

- 执行格式化。









7

恢复默认设定(重设/自定义设定)

照相机设定可简单地恢复为注册的设定。

使用重设定





恢复预默认定。

- 1 在  拍摄菜单 1 中选择[重设/自定义设定]。
- 2 选择[重设]并按 。
 - 高亮显示[重设]并按  可选择重设类型。若要重设时间、日期以及少数其它设定以外的所有设定，请高亮显示[完整]并按 。
 -  “菜单索引” (第138页)
- 3 选择[执行]并按 。





保存自定义设定

您可保存拍摄模式以外模式的当前照相机设定。保存的设定可在 **P**、**A**、**S** 和 **M** 模式中调用。

- 1 调整设定以便保存。
- 2 在  拍摄菜单 1 中选择[重设/自定义设定]。
- 3 选择所需目的地([我的设定 1]–[我的设定 4])并按 。
 - [登录]将出现在已保存设定的目的地([我的设定 1]–[我的设定 4])旁边。再次选择[登录]覆盖之前注册的设定。
 - 若要取消注册，选择[重设]。
- 4 选择[登录]并按 。
 - 可保存到自定义设定的设定  “菜单索引” (第138页)

使用自定义设定

将照相机设定为自定义设定选择的设定。

- 1 在  拍摄菜单 1 中选择[重设/自定义设定]。
- 2 选择所需的设定([我的设定 1]–[我的设定 4])并按 。
- 3 选择[执行]并按 。



处理选项(影像风格)

您可在[影像风格](第62页)设定中个别调节对比度、清晰度和其他项目。对每种影像模式的更改将分开存储。

1 在  拍摄菜单 1 中选择[影像风格]。

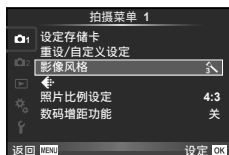

2 使用 Δ ∇ 选择一个选项并按 \odot 。

3 按 \triangleright 显示所选项的设定。

					
对比度	明暗差别	✓	✓	✓	✓
清晰度	图像的清晰度	✓	✓	✓	✓
彩度	色彩鲜艳度	✓	✓	—	✓
灰阶	调节色调(灰阶)。				
自动	将图像分为一个个细部，单独调整每个细部的亮度。这对于包含白色太亮或黑色太暗等大对比度区域的图像很有效。	✓	✓	✓	✓
标准	一般情况下使用[标准]模式。				
亮键	适于明亮被摄对象的灰阶。				
暗键	适于较暗被摄对象的灰阶。				
效果 (i-Enhance)	设定效果的应用程度。	✓	—	—	✓
黑白滤镜 (黑白)	生成黑白图像。滤色变亮，补色变暗。				
N:本色	创建普通的黑白图像。				
Ye:黄色	清晰地勾画出蓝天和白云。	—	—	✓	✓
Or:橙色	略微突出蓝天和日落的色彩。				
R:红色	着重强调蓝天的色彩和红叶的亮度。				
G:绿色	着重强调红唇和绿叶的色彩。				

				M	C
色调 (黑白)	对黑白图像进行着色。				
N :本色	创建普通的黑白图像。				
S :褐色	棕褐色	—	—	✓	✓
B :蓝色	淡蓝色				
P :紫色	淡紫色				
G :绿色	淡绿色				

ⓘ 注意

- 在[标准]以外的设定下对对比度所作的更改无效。

图像质量(

选择图像质量。可为照片和视频选择不同的图像质量。这与实时控制中的[

- 可以更改JPEG图像尺寸和压缩比率组合, 以及 **[M]** 和 **[S]** 像素数。[画质设定], [像素数] “使用自定义菜单” (第89页)

设定自拍定时器(

您可定制定时自拍操作。

- 在 拍摄菜单 2 中选择 []。



- 选择 [] (自定义) 并按 。
- 使用 选择项目, 然后按 。
- 使用 选择设定, 然后按 。

拍摄张数设定	设置要拍摄的帧数。
定时器	设定按快门按钮之后拍摄图像之前的时间。
间隔时间	设定第二张和后续各张的拍摄间隔。

更改一系列照片的设定(包围拍摄)

“包围拍摄”是指照相机自动更改一系列照片或一系列图像的设定，“包围”当前值。您可保存包围拍摄设定和关闭包围拍摄。

1 在 拍摄菜单 2 中选择[包围拍摄]并按 。



2 在选择[开]之后，按 并选择一种包围拍摄。

- 当您选择包围拍摄时，屏幕上出现 **[BKT]**。



3 按 ，选择拍摄数等项目设定，然后按 按钮。

- 连接 按钮直至回到步骤1中的画面。
- 如果您在步骤2中选择[关]，包围拍摄设定将被保存，您可以正常拍摄。

⚠ 注意

- 在HDR拍摄中不能使用。
- 不能与多重曝光和定时拍摄同时使用。

AE BKT (AE自动包围式曝光)

照相机将改变每次拍摄的曝光。修改量可选择为0.3 EV、0.7 EV或1.0 EV。在单拍模式下，每次全按快门按钮将拍摄一张照片；而在连拍模式下，全按快门按钮期间照相机将按以下顺序持续拍照：无更改、负值、正值。拍摄张数：2、3、5或7

- 包围拍摄期间，**[BKT]**指示灯将变为绿色。
- 照相机通过改变光圈和快门速度(模式**P**)、快门速度(模式**A**和**M**)或光圈(模式**S**)来更改曝光。
- 照相机将包围曝光补偿的当前所选值。
- 包围级距的大小随[曝光级]中的所选值变化。👁 “使用自定义菜单” (第89页)



WB BKT (包围式白平衡)

通过一次拍摄，在不同的白平衡设定(从当前所选值开始且以指定的色彩方向调节过的白平衡)下自动生成3张图像。包围式白平衡拍摄适用于**P**、**A**、**S**和**M**模式。

- 白平衡可以按**A-B** (红-蓝)和**G-M** (绿-品红)轴上的2、4或6级进行更改。
- 照相机将包围白平衡补偿的当前所选值。
- 使用包围式白平衡拍摄时，若插卡的存储容量不足以存储所选的张数，照相机将不会拍照。

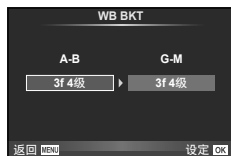

FL BKT (包围式闪光)

照相机更改3张照片的闪光级别(第一张无修改，第二张为负值，第三张为正值)。单拍时，每次按一次快门按钮将拍摄一张照片；连拍时，按下快门按钮期间将拍摄所有照片。

- 包围拍摄期间，**[BKT]**指示灯将变为绿色。
- 包围级距的大小随[曝光级]中的所选值变化。🔍 “使用自定义菜单” (第89页)



ISO BKT (ISO包围式曝光)

照相机改变三次拍摄的感光度，并保持固定的快门速度和光圈。修改量可选择为0.3 EV、0.7 EV或1.0 EV。每次按快门按钮时，对于第一次拍摄，照相机将使用设定的感光度拍摄三张(若选择了自动感光度，则使用最佳感光度设定)；对于第二次拍摄，将进行负值修改；对于第三次拍摄，将进行正值修改。

- 包围级距的大小不会随[ISO级]中的所选值而变化。🔍 “使用自定义菜单” (第89页)
- 包围式曝光的启动不受使用[ISO自动设定]所设上限的影响。🔍 “使用自定义菜单” (第89页)



ART BKT (ART包围)

每次释放快门，照相机记录多张图像，每张使用不同的创意拍摄设定。您可单独为每个影像模式开启或关闭包围式创意拍摄。

- 记录可能需要一些时间。
- ART BKT无法与WB BKT或ISO BKT组合使用。



HDR拍摄

照相机拍摄几张图像并自动将其合并为一张HDR图像。您也可以拍摄几张图像并在电脑上进行HDR成像（HDR包围拍摄）。

1 在 拍摄菜单 2 中选择[HDR]并按 。



2 选择一种HDR拍摄，并按 按钮。

HDR1	拍摄4张，每张用不同曝光，并在照相机内合并成一张HDR图像。
HDR2	HDR2比HDR1有更加逼人的图像。ISO感光度固定为200。另外，可用的最慢快门速度为1秒，并且可用的最长曝光为4秒。
3F 2.0EV	进行HDR包围拍摄。选择图像数和曝光差。不进行HDR成像处理。
5F 2.0EV	
7F 2.0EV	
3F 3.0EV	
5F 3.0EV	

3 进行拍摄。

- 当您按下快门按钮时，照相机自动拍摄设定的图像张数。
- 如果您使用[按钮功能]（第99页）将HDR指定到一个按钮，您可按下该按钮来调出HDR拍摄画面。

⚠ 注意

- 如果是HDR1和HDR2，曝光补偿不可用。
- 如果您使用较慢的快门速度拍摄，可能产生更多明显的噪点。
- 请将照相机安装到三脚架或其他固定东西上，然后拍摄。
- 拍摄时显示屏上或取景器中显示的图像与HDR处理的图像将有差别。
- 如果是HDR1和HDR2，HDR处理的图像将保存为JPEG文件。当画质模式设为[RAW]时，图像将以RAW+JPEG记录。唯一以RAW记录的图像是适当曝光的图像。
- 如果设为HDR1/HDR2，图像模式固定为[自然]，并且颜色设定固定为[sRGB]。[全时间自动对焦]不起作用。
- 闪光灯拍摄、包围拍摄、多重曝光和定时拍摄不能与HDR拍摄同时使用。

将多次曝光记录为单张图像(多重曝光)

使用图像质量中的当前所选项将多次曝光记录为单张图像。

1 在 拍摄菜单 2 中选择[多重曝光]。

2 调整设定。

拍摄张数设定	选择[2张]。
自动修正	设为[开]时，每张图像的亮度被设为1/2，并将图像合成。设为[关]时，每张图像以其原始亮度合成。
图像重叠浏览	设为[开]时，记录在插卡上的RAW图像可与多重曝光合成并存储为单独的图像。图像拍摄次数为一次。

- 进行多重曝光时， 会显示在显示屏中。



3 进行拍摄。

- 拍摄开始时， 会以绿色显示。
- 按 可删除最后一张照片。
- 先拍的照片重叠在镜头视野上，作为构图下一张照片的参考。

要点

- 合成3张或更多的图像：将 选为RAW并使用[图像重叠浏览]选项进行重复多重曝光。
- 关于合成RAW图像的详情： [编辑] (第85页)

注意

- 照相机在多重曝光期间不会进入待机模式。
- 使用其它照相机拍摄的照片不能包含于多重曝光中。
- 当[图像重叠浏览]设为[开]时，如果选中一个RAW图像，则显示的图像将以拍摄时的设定显影。
- 若要设定拍摄功能，请先取消多重曝光拍摄。不能对某些功能进行设定。
- 在下列情况下从第一张图像开始自动取消多重曝光。
照相机关闭/按 按钮/按MENU按钮/拍摄模式设为P、A、S、M以外的模式/电池的电量耗尽/任一电缆连接至本照相机
- 如果使用[图像重叠浏览]选择了RAW图像，以RAW+JPEG记录的图像将以JPEG图像显示。
- 当同时使用多重曝光和包围式拍摄进行拍摄时，以多重曝光拍摄优先。保存合成图像时，包围式曝光将重设为出厂默认设定。

以固定间隔自动拍摄(间隔拍摄)

您可设置照相机以设定的时间间隔自动拍摄。也可将拍摄的帧记录为单个动态影像。此设定仅在P/A/S/M模式中可用。

1 在 \odot 拍摄菜单 2中的[间隔拍摄设置]下进行以下设置。

拍摄张数设定	设置要拍摄的帧数。
延迟拍摄时间	设置开始拍摄之前的等待时间。
间隔时间	设置开始拍摄之后的拍摄间隔。
间隔动画	设置帧序列的记录格式。 [关]:记录各帧为照片。 [开]:记录各帧为照片并从帧序列产生和记录单个动态影像。

- 动态影像的画质为[M-JPEG HD]，帧速率为10fps。

2 进行拍摄。

- 即使AF后图像不对焦也拍摄帧。如果您想要固定对焦位置，请用MF拍摄。
- [照片自动回放]运作0.5秒。
- 如果拍摄前时间或拍摄间隔设为1分31秒或以上，则显示屏和照相机电源将在1分钟之后关闭。在拍摄之前的10秒钟，电源将重新自动开启。当显示屏关闭时，按快门按钮将其重新开启。

ⓘ 注意

- 如果AF模式设为 [C-AF] 或 [C-AF+TR]，它将自动变为 [S-AF]。
- 在间隔拍摄期间，触摸操作将被禁用。
- 不能与HDR拍摄一起使用。
- 不能将间隔拍摄与包围拍摄、多重曝光以及B门、定时或合成拍摄一起使用。
- 如果闪光灯充电时间长于拍摄间隔，闪光灯将不工作。
- 如果在拍摄间隔照相机自动关闭，将会及时开启进行下一拍摄。
- 如果未正确拍摄任何照片，将不能生成间隔动态影像。
- 如果卡上没有足够空间，将不能录制间隔动态影像。
- 如果操作以下任何之一或连接USB电缆，间隔拍摄将被取消：模式拨盘、MENU按钮、 \square 按钮、镜头解锁按钮。
- 如果您关闭照相机，将取消间隔拍摄。
- 如果电池电量不足，拍摄可能中途结束。开始之前，确保电池充足。

无线遥控闪光摄影

您可使用内置闪光灯和含有遥控功能的特别闪光灯来进行无线闪光拍摄。☞ “无线遥控闪光摄影”（第125页）

数码变焦(数码增距功能)







数码远摄转换器用于以超过当前缩放率的倍率进行放大。照相机保存中央裁剪部分。变焦约增加至2倍。

1 在  拍摄菜单 1 中将[数码增距功能]选为[开]。

2 显示屏中的视野将被放大两倍。

- 被摄对象将在其出现在显示屏中时被记录。

⚠ 注意

- 使用多重曝光时，在  模式下或者在 **SCN** 模式下选择了 、、 或  时数码变焦不可用。
- 在  模式下，当 [电影效果] 为 [开] 时，此功能不可用。
- 当显示 **RAW** 图像时，显示屏中的可视区域将以方框标识。
- **AF** 对象消掉。

7

使用播放菜单

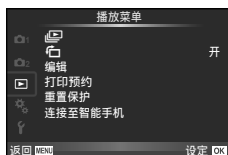

(第59页)
 (第85页)
编辑(第85页)

打印预约(第116页)
重置保护(第87页)
连接至智能手机(第107页)

显示旋转的图像()

当设为[开]时, 使用纵向旋转的照相机拍摄的照片将会自动旋转并以纵向显示。

编辑静止图像

记录的图像可进行编辑并保存为新图像。

- 1 在 播放菜单中选择[编辑], 然后按 。
- 2 使用 Δ ∇ 择 [选择图像], 然后按 。
- 3 使用 \langle \rangle 选择要编辑的图像, 然后按 。
 - 若图像为RAW格式, 将显示[RAW编辑], 若为JPEG格式则显示[JPEG编辑]。若图像以RAW+JPEG格式记录, 则会同时显示[RAW编辑]和[JPEG编辑]。选择要编辑的图像对应的菜单。
- 4 选择[RAW编辑]或[JPEG编辑]并按 。

RAW编辑	根据设定创建所编辑RAW图像的JPEG副本。	
	[当前设置]	使用当前的照相机设定处理JPEG副本。选择该选项前请调整照相机设定。
	[自定义设置 1]	更改设定时可以在显示屏上执行编辑。可以保存使用的设定。
	[自定义设置 2]	
	ART BKT	使用所选艺术滤镜的设定编辑图像。

JPEG编辑

可选择以下选项：
 [阴影调整]：调高较暗逆光被摄对象的亮度。
 [红眼修正]：减轻闪光摄影时的红眼现象。
 [□]：使用拨盘选择裁剪的大小，并使用
 △▽◀▶ 定位裁剪。



[样式]：将图像的宽高比从4:3（标准）更改为[3:2]、[16:9]、[1:1]或[3:4]。更改宽高比后，使用△▽◀▶可设定剪裁位置。

[黑白]：创建黑白图像。

[棕褐色]：创建棕色调的图像。

[彩度修正]：设定色彩浓度。在屏幕上查看图像的同时调节彩度。

[S]：可将图像文件尺寸转变为1280×960、640×480或320×240。对于宽高比不为4:3（标准）的图像，图像文件尺寸将转换为最接近的图像文件尺寸。

[完美肖像]：使皮肤看起来光滑透彻。

如果脸部识别失败，则根据图像的不同，可能无法进行补偿。

5 完成设定后，按 OK 。

- 这些设定将应用到图像。

6 选择[执行]并按 OK 。

- 编辑的图像存储在插卡中。

ⓘ 注意

- 视频和3D照片无法进行编辑。
- 根据图像的不同，红眼修正可能不起作用。
- 在下列情形下无法编辑JPEG图像：
 在电脑上处理图像时、当插卡存储空间不足时，以及当图像由其它照相机记录时
- 调整图像尺寸([S])时，不能选择比原图像更大的像素数。
- [□]和[样式]只能用于编辑宽高比为4:3（标准）的图像。
- 当[影像风格]设为[ART]时，[色彩空间]锁定为[sRGB]。

图像合成

可将照相机拍摄的最多3张RAW图像合成并保存为单独的图像。该图像以保存图像时的记录模式设定进行保存。（若选择了[RAW]，副本将以[■N+RAW]格式保存。）

- 1 在▶播放菜单中选择[编辑]，然后按OK。
- 2 使用△▽择[图像合成]，然后按OK。
- 3 选择要合成的图像数量，然后按OK按钮。
- 4 使用△▽<>选择将用于合成的RAW图像。
 - 选择完在步骤3中指定数量的图像后，合成图像将会显示。



- 5 调整增益。
 - 使用<>选择图像，然后使用△▽调整增益。
 - 增益可在0.1-2.0的范围内进行调整。请在显示屏上查看效果。



- 6 按OK。将显示一个确认对话框。请选择[执行]并按OK。

要点

- 若要合成4张或更多的图像，请将合成图像保存为RAW文件并反复使用[图像合成]。

音频记录

在当前照片中添加一个音频记录（最长30秒）。此功能与播放期间使用的[🔊]相同。（第58页）

取消所有保护

本功能可以一次取消多张图像的保护。

- 1 在▶播放菜单中选择[重置保护]。
- 2 选择[执行]并按OK。

使用设置菜单

使用 \uparrow 设定菜单可设定基本照相机功能。



选项	说明	
🕒 (日期/时间设定)	设定照相机时钟。	16
🗣️ (更改显示语言)	本功能可以将屏幕画面的显示语言和错误信息由英语转换成其它语言。	—
📺 (显示屏亮度调节)	您可调节显示屏的亮度及色温。色温调节仅影响播放时的显示屏显示。使用 \triangleleft \triangleright 高亮显示 🌞 (色温)或 ☀️ (亮度), 然后使用 \triangle ∇ 调节数值。 按 INFO 按钮可在[Natural]和[Vivid]显示屏色彩显示之间进行切换。	 —
照片自动回放	选择拍摄后是否立即显示图像以及显示多久。本功能适用于快速查看刚拍摄的图像。查看图像时半按快门按钮可立即恢复拍摄。 [0.3sec]—[20sec]: 选择每张图像显示的秒数。 [关]: 不显示正在记录到插卡上的图像。 [Auto 📺]: 显示正在记录的图像, 然后切换到播放模式。此功能可用于删除查看后的图像。	—
Wi-Fi设定	使用照相机上的无线功能设置照相机用无线LAN连接连接到智能手机。	107
⚙️ 高级菜单显示	选择是否显示自定义菜单。	—
固件	将会显示产品的固件版本。查询照相机或附件, 或者希望下载软件时, 您将需要了解正在使用的每个产品的版本信息。	—

使用自定义菜单

可使用  自定义菜单定制照相机设定。

自定义菜单

-  AF/MF (第89页)
-  按钮/拨盘(第90页)
-  快门释放/连拍(第90页)
-  显示/提示音/PC (第91页)
-  曝光/测光/ISO (第92页)
-  闪光灯设定(第93页)
-  画质/色彩/WB (第94页)
-  记录/删除(第95页)
-  动画(第96页)
-  内置 EVF (第96页)
-  相机设定(第97页)



AF/MF

MENU →  → 

选项	说明	
AF模式	选择AF模式。这与实时控制设置相同。可以针对静止画摄影模式和  模式设定不同的对焦方法。	72
全时间自动对焦	若选择了[开]，则即使未半按快门按钮，照相机也将继续对焦。使用Four Thirds规格的镜头时不能使用。	—
AEL/AFL	自定义AF和AE锁定。	97
镜头缩回	设为[开]时，此功能允许您每次在电源关闭时重新设定镜头的焦距(无限远)。同时会重设电动变焦镜头的对焦。	—
B门/T门 手动对焦	一般情况下，若选择了手动对焦(MF)，曝光期间会锁定对焦。选择[开]可使用聚焦环进行对焦。	—
对焦环	您可通过选择聚焦环的旋转方向来自定义镜头的调焦方式。	—
手动辅助对焦	设为[开]时，您可通过旋转对焦环在手动对焦模式中自动切换到放大或峰化。	98
[] 原始设定	选择将保存为默认位置的AF对焦点位置。在您选择默认位置期间，  会出现在AF对焦点选择显示中。	—

选项	说明	📷
AF补偿发光	选择[关]可禁用AF照明灯。	—
⊙人脸优先	选择人脸优先AF模式。这与实时控制设置相同。	52
自动对焦区域提示	如果您选择[关]，确认时将不显示AF对象框。	—

按键/拨盘

选项	说明	📷
按钮功能	选择指定给所选按钮的功能。 [Fn1]功能, [Fn2]功能, [⊙]功能, [▶]功能, [▽]功能, [aB]功能, [L/Fn]功能	99
拨盘功能	您可变更指定到后拨盘和前拨盘的功能。	—
拨盘方向	选择旋转拨盘调节快门速度或光圈的方向。更改程序转换方向。	—
模式转盘功能	自定义模式拨盘设定的拍摄模式。可以应用保存的自定义设定。当注册设定时,可选择[我的设定 1] - [我的设定 4] (第76页)。	—

快门释放/连拍

选项	说明	📷
快门优先S	若选择了[开]，即使照相机未对焦也可释放快门。可以分别针对S-AF (第72页)和C-AF (第72页)模式设定此选项。	—
快门优先C		
📷 低速连拍设定	为[📷]和[📷]选择每秒最多拍摄张数。数据均为最大近似值。	65
📷 高速连拍设定		
📷 + IS 关闭	当设为[关]时，连拍将开启图像防抖。	—
半按快门时防抖	如果设为[开]，当您半按下快门按钮时图像防抖将起作用。	—
镜头防抖优先	如果选择了[开]，则配合影像防抖功能使用镜头时，优先级将分配给镜头功能操作。	—
释放延迟时间	如果选择[短]，可缩短完全按下快门按钮和拍照之间的延时。 *	—

* 这会缩短电池使用寿命。另外在使用中确保照相机不会受到强烈冲击。强烈冲击可能导致显示屏停止显示被摄对象。如果发生这种情况，请关闭电源并重新开启。

选项	说明																																			
HDMI	[HDMI 输出]：选择通过HDMI电缆连接至电视机时使用的数码视频信号格式。 [HDMI 控制]：选择[开]可使用支持HDMI控制的电视机遥控器操作照相机。	101																																		
视频输出制式	选择在您所处国家或地区中使用的视频标准([NTSC]或[PAL])。	101																																		
相机操控设定	选择每个拍摄模式下各自显示的控制。	103																																		
	<table border="1"> <thead> <tr> <th rowspan="2">控制</th> <th colspan="4">拍摄模式</th> </tr> <tr> <th>P/A/S/M</th> <th>AUTO</th> <th>ART</th> <th>SCN</th> </tr> </thead> <tbody> <tr> <td>Live 实时控制 (第31页)</td> <td>✓</td> <td>✓</td> <td>✓</td> <td>✓</td> </tr> <tr> <td>实时控制台 (第104页)</td> <td>✓</td> <td>✓</td> <td>✓</td> <td>✓</td> </tr> <tr> <td>Live 实时指南 (第29页)</td> <td>-</td> <td>✓</td> <td>-</td> <td>-</td> </tr> <tr> <td>艺术滤镜选项</td> <td>-</td> <td>-</td> <td>✓</td> <td>-</td> </tr> <tr> <td>场景选项</td> <td>-</td> <td>-</td> <td>-</td> <td>✓</td> </tr> </tbody> </table>		控制	拍摄模式				P/A/S/M	AUTO	ART	SCN	Live 实时控制 (第31页)	✓	✓	✓	✓	实时控制台 (第104页)	✓	✓	✓	✓	Live 实时指南 (第29页)	-	✓	-	-	艺术滤镜选项	-	-	✓	-	场景选项	-	-	-	✓
控制	拍摄模式																																			
	P/A/S/M		AUTO	ART	SCN																															
Live 实时控制 (第31页)	✓		✓	✓	✓																															
实时控制台 (第104页)	✓		✓	✓	✓																															
Live 实时指南 (第29页)	-	✓	-	-																																
艺术滤镜选项	-	-	✓	-																																
场景选项	-	-	-	✓																																
信息显示设定	选择按 INFO 按钮时显示的信息。 [Info]：选择在全画面播放中显示的信息。 [LV-Info]：选择当照相机处于拍摄模式下时显示的信息。 [设置]：选择在索引及日历播放中显示的信息。	105, 106																																		
网格显示	选择[]、[]、[]、[]或[]在显示屏上显示网格。	—																																		
影像风格设定	只显示所选影像模式(如果选择了一种影像模式)。	—																																		
直方图警告设定	[高光显示]：选择高光显示的下限。 [阴影显示]：选择阴影显示的上限。	105																																		
模式指南	选择[关]可在模式拨盘转动至新设定时，隐藏所选模式的帮助信息。	17																																		
LV扩张	若选择了[开]，将优先使图像清晰显示。曝光补偿和其它设定的效果将无法在显示屏中确认。	—																																		
流畅度	选择[高速]可降低画面延迟。但是，图像质量可能会下降。	—																																		
艺术滤镜LV模式	[mode1]：总是显示滤镜效果。 [mode2]：半按快门按钮期间滤镜效果在显示屏中无法确认。适用于平滑显示。	—																																		
减少闪烁	在某些类型的照明(包括日光灯)下减少闪烁现象。如果[自动]设定无法减少闪烁，请根据照相机使用区域的市电频率设为[50Hz]或[60Hz]。	—																																		

选项	说明	
LV扩张模式	[mode1]: 半按快门按钮取消放大。 [mode2]: 半按快门按钮时不会取消放大。	53
峰值设置	您可在白色和黑色之间切换边缘增强颜色。	—
背光时间设置	若在选择的时间内未执行任何操作, 背光将变暗以节省电池电量。若选择了[Hold], 背光将不会变暗。	—
待机时间	若在选择的时间内未执行任何操作, 照相机将进入待机(节能)模式。半按快门按钮可重新激活照相机。	—
定时关机	设置照相机在一定期间之后关机。	—
■) (操作提示音)	当设为[关]时, 您可关闭按下快门按钮锁定对焦时发出的操作提示音。	—
USB模式	选择将照相机连接至电脑或打印机时使用的模式。选择[自动]可在每次连接照相机时显示USB模式选项。	—
多功能设定	选择是否在菜单中显示可指定到多功能按钮的功能。可显示5个功能: [色彩创造]、[ISO/WB]、[WB/ISO]、[放大]和[照片比例设定]。[高光&阴影 控制]始终显示。	23



曝光/测光/ISO

选项	说明	
曝光级	选择设定快门速度、光圈、曝光补偿及其它曝光参数时使用的级距大小。	—
长时间曝光降噪	本功能可以减少在长时间曝光状态下所产生的噪点。 [自动]: 减少噪点仅在较慢的快门速度下, 或当照相机的内部温度上升时才进行。 [开]: 每次拍摄都执行减少噪点。 [关]: 减少噪点关闭。 • 减少噪点将使记录图像所需的时间加倍。 • 连拍过程中减少噪点自动关闭。 • 在某些拍摄条件下或拍摄某些被摄对象时, 有可能效果不明显。	43
高感光度降噪	选择在高ISO感光度时减少噪点所执行的量。	—
ISO	设定ISO感光度。	73
ISO级	选择设定ISO感光度时可用的级距。	—

选项	说明	
ISO自动设定	选择ISO设为[自动]时ISO感光度的上限和默认值。 [上限]：设定自动ISO感光度选择的上限。 [默认]：设定自动ISO感光度选择的默认值。	—
ISO自动	选择可使用[自动]ISO感光度的拍摄模式。 [P/A/S]：自动ISO感光度选择在M以外的所有模式下都可用。在M模式下，ISO感光度固定为ISO200。 [全部]：自动ISO感光度选择在所有模式下都可用。	—
测光	根据场景选择测光模式。	71
AEL测光模式	选择用于AE锁定的测光方式(第97页)。 [自动]：使用当前所选的测光方式。	—
B门/T门定时器	选择B门和定时摄影的最大曝光值。	—
B门/T门亮度设置	设置当使用[BULB]、[TIME]或[COMP]时的显示屏亮度。	—
B门实时显示	选择拍摄时的显示间隔。具有一定的限制条件。高ISO感光度下频率将下降。选择[关]可禁用显示。轻触显示屏或半按快门按钮可刷新显示。	—
T门实时显示		—
快门减震 [♦]	选择按下快门按钮和快门释放之间的延迟时间。本功能可以消除由震动造成的照相机晃动现象，适用于显微镜摄影和天文摄影等情况。它还可用于连拍(第65页)和自拍定时器摄影(第65页)。	—
合成设定	设置要在合成拍摄(第42页)中参照的曝光时间。	—

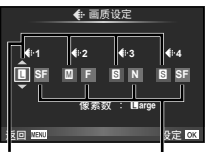

闪光灯设定









选项	说明	
闪光灯同步速度	选择闪光灯闪光时使用的快门速度。	106
慢同步限制	选择使用闪光灯时可用的最慢快门速度。	106
+	设为[开]时，它将被加入曝光补偿值，并将启动闪光补正。	50, 70

选项	说明	
画质设定	<p>您可以从三种图像尺寸和四种压缩比率的组合中选择JPEG图像质量模式。</p> <p>1) 使用<左><右>选择一个组合 ([<左>:1] - [<左>:4])，然后使用<上><下>进行更改。</p> <p>2) 按OK。</p>	 <p>67</p>
像素数	<p>选择[M]和[S]尺寸图像的像素数。</p> <p>1) 选择[Middle]或[Small]并按<右>。</p> <p>2) 选择像素数并按OK。</p>	 <p>67</p>
镜头暗角补偿	<p>选择[开]可根据镜头类型修正周边照明。</p> <ul style="list-style-type: none"> 装有增距镜或近摄接环时无法进行补偿。 在以高ISO感光度所拍照片的边缘可能看到明显的噪点。 	—
白平衡	<p>设置白平衡。这与实时控制设置相同。您也可微调各模式的白平衡。您也可在超级控制面板(第24页)上使用白平衡补偿进行微调。</p>	63
所有影像WB补偿	<p>[全部设定]: 在[CWB]以外的所有模式下都使用相同的白平衡补偿。</p> <p>[全部重设]: 将[CWB]以外所有模式下的白平衡补偿都设为0。</p>	—
WB AUTO 保持暖色调	<p>选择[关]可去除在白炽灯照明下所拍图像中的“暖”色彩。</p>	—
⚡+白平衡	<p>调整白平衡以便用于闪光灯。</p>	—
色彩空间	<p>您可选择在显示屏或打印机上重显色彩的方式。</p>	—

选项	说明	
快速删除	若选择了[开]，在播放显示时按 \square 按钮将立即删除当前图像。	—
RAW+JPEG删除	选择在单张播放(第34页)中删除以RAW+JPEG设定所记录照片时执行的操作。 [JPEG]: 仅删除JPEG副本。 [RAW]: 仅删除RAW副本。 [RAW+JPEG]: 两个副本都删除。 • 删除所选图像或选择[全部删除](第75页)时将同时删除RAW和JPEG副本。	67
文件名	[自动]: 即使插入新插卡后, 也会保留以前插卡的文件夹编号。文件编号从最后使用的编号或插卡中的最大编号开始接续编号。 [重设]: 插入新插卡后, 文件夹编号从100开始依次编号, 文件编号从0001开始依次编号。如果插入的插卡包含图像, 文件编号将从插卡中最大的文件编号开始依次编号。	—
编辑文件名	选择通过编辑下列以灰色高亮显示的文件名部分来命名图像文件的方法。 sRGB:Pmdd0000.jpg _____ Pmdd Adobe RGB:_mdd0000.jpg _____ mdd	—
初始设置	选择确认对话框的默认选项([执行]或[取消])。	—
dpi设定	选择打印解析度。	—
版权设定*	<p>在新照片中添加拍摄者和版权所有者名称。名称最长可达63个字符。 [版权信息]: 选择[开]可使新照片的Exif数据中包含拍摄者和版权所有者姓名。 [摄影师姓名]: 输入拍摄者的姓名。 [版权所有者名称]: 输入版权所有者的姓名。</p> <div style="border: 1px solid gray; padding: 5px;"> <ol style="list-style-type: none"> 高亮显示一个字符①并按\odot按钮将高亮显示的字符添加至名称②中。 重复步骤1填完名称, 然后高亮显示[END]并按\odot按钮。 <ul style="list-style-type: none"> 若要删除字符, 请按INFO按钮将光标定位于名称区域②, 高亮显示该字符并按\square。 </div> 	—

* OLYMPUS对因牵涉[版权设定]使用的纷争而引起的损失不承担法律责任。风险自担。

选项	说明	
 模式	选择视频记录模式。该选项也可使用实时控制进行选择。	66
视频 	选择[关]可记录无声视频。该选项也可使用实时控制进行选择。	73
电影效果	选择[开]可启用  模式的视频效果。	43
降低风声噪音	减小记录时的风声。	—
录音音量	选择照相机内置麦克风的灵敏度。在检查麦克风在先前几秒钟拾取的峰值音量的同时，使用后拨盘或△▽调节灵敏度。	—
影片+照片模式	选择在视频记录中拍摄照片的方式。 [mode1]: 在视频记录中不停止记录就拍摄照片。 [mode2]: 停止记录以拍摄照片。拍摄照片后将继续记录。	22, 27

选项	说明	
内置EVF类型	选择取景器显示风格。	—
 信息显示设定*	与显示屏一样，取景器也可用于显示直方图，高光显示以及阴影显示。	—
 网格显示*	在取景器中显示构图网格。在  、  、  、  和  之间选择。	—
EVF 自动切换	若选择了[关]，当您眼睛靠近取景器时，取景器将不会打开。使用  按钮可切换显示。	—
EVF 调整	调整取景器亮度和色调。 当[EVF亮度自动保持]设为[开]时，亮度自动调整。	—
 半按显示水平尺*	如果设为[关]，半按快门按钮时将不显示水平尺。	—

* 当[内置EVF 类型]设为[类型 1]或[类型 2]时有效。

选项	说明	137
像素映射	像素映射功能可让照相机检查和调整摄像设备和图像处理功能。	137
曝光调整	为每种测光模式分别调整最佳曝光。 • 这样将减少所选方向中可用曝光补偿选项的数量。 • 效果在显示屏中无法确认。若要对曝光进行一般调整，请执行曝光补偿(第50页)。	—
警告级别	选择显示 警告时的电池电量级别。	15
水平尺校正	您可校准水平尺的角度。 [重设]：重设调整的值为默认设定。 [图像校准级别]：设置当前照相机方向为0位置。	—
触摸屏设定	激活触摸屏。选择[关]可禁用触摸屏。	—
Eye-Fi*	使用Eye-Fi卡时启用或禁用上传功能。当插入Eye-Fi卡时显示。	—
电动变焦速度	您可变更当用变焦环操作电动变焦镜头(ED 14-42mm f3.5-5.6 EZ)时所使用的变焦速度。	122

* 请根据当地规章进行使用。在飞机上及其它禁止使用无线设备的场所，请从照相机中取出Eye-Fi卡或将[Eye-Fi]选为[关]。照相机不支持“无限”Eye-Fi模式。

AEL/AFL

MENU → 设置 → 相机 → [AEL/AFL]

按下被指定AEL/AFL的按钮可执行自动对焦和测光。请为每个对焦模式选择一种模式。





AEL/AFL

模式		快门按钮功能				按钮功能	
		半按		全按		按住AEL/AFL按钮时	
		对焦	曝光设定	对焦	曝光设定	对焦	曝光设定
S-AF	mode1	S-AF	锁定	—	—	—	锁定
	mode2	S-AF	—	—	锁定	—	锁定
	mode3	—	锁定	—	—	S-AF	—
C-AF	mode1	C-AF启动	锁定	锁定	—	—	锁定
	mode2	C-AF启动	—	锁定	锁定	—	锁定
	mode3	—	锁定	锁定	—	C-AF启动	—
	mode4	—	—	锁定	锁定	C-AF启动	—
MF	mode1	—	锁定	—	—	—	锁定
	mode2	—	—	—	锁定	—	锁定
	mode3	—	锁定	—	—	S-AF	—

手动辅助对焦

MENU →  →  → [手动辅助对焦]

这是MF辅助对焦功能。当旋转对焦环时，被摄对象的边缘将增强，或部分画面显示被放大。当停止操作对焦环时，画面回到原来显示。

放大	放大画面一部分。可事先使用AF目标设置要放大的部分。  [对焦点] (第51页)
峰值	用边缘增强清晰地显示定义的轮廓。您可选择增强颜色。  [峰值设置] (第92页)

注解

- [放大]和[峰值]可用按钮操作来显示。每次按下按钮将切换显示。使用[按钮功能](第99页)事先将切换功能指定到其中一个按钮。

注意

- 当使用峰化时，小的被摄对象的边缘有更多增强的倾向。这不能保证准确对焦。

7

按钮功能

MENU → → → [按钮功能]

有关可指定的功能，请参阅下列的表格。可用选项根据按钮的不同而异。

按钮功能项目

[Fn]功能 / [Fn2]功能 / [⊙]功能*1 / [▷]功能 / [▽]功能 / [WB]功能 / ([自定义功能]*2 / [⋮])*3) / [L-Fn]功能*4

*1 在 模式下不可用。

*2 将功能指定给每个 Δ ∇ \triangleleft \triangleright 。

*3 选择AF对焦点。

*4 选择指定给某些镜头上的按钮的功能。

	调整曝光补偿。
	使用前拨盘调节ISO感光度，并使用后拨盘调节白平衡。
	使用前拨盘调节白平衡，并使用后拨盘调节ISO感光度。
AEL/AFL	AE锁定或AF锁定。该功能根据[AEL/AFL]设定的不同而变化。当选择了AEL时，按该按钮一次即可锁定曝光，并在显示屏上显示AEL。再次按该按钮可取消锁定。
	按下该按钮可记录动画。
(预览)	按住该按钮时光圈将缩小为所选值。
(白平衡锁定)	按下该按钮时照相机将测量白平衡(第64页)。
[⋮] (对焦点)	选择AF对焦点。
[⋮]默认	按下该按钮可选择使用[[⋮] 原始设定]保存的AF对焦点位置(第89页)。默认AF对焦点位置以[HP]图标显示。再次按该按钮则会返回AF对焦点模式。若选择默认位置后关闭照相机，默认位置将会重置。
MF	按下该按钮可选择手动对焦模式。再次按该按钮则可恢复之前所选的AF模式。
RAW	按下该按钮可在JPEG和RAW+JPEG记录模式之间进行切换。
TEST (测试影像)	按该按钮时拍摄的图像将在显示屏中显示，但不会记录到存储卡。
我的设定 1-我的设定 4	当按下按钮时切换注册的我的设定。再次按下按钮返回。

 水平尺显示	按下按钮显示水平尺，再按一下关闭水平尺。水平尺在[内置EVF 类型]中设定[类型 1]或[类型 2]时可用。
	安装了防水罩时，该按钮可用于在  和  之间进行选择。按住该按钮可返回前一模式。如果您将此功能指定到一个按钮，当使用具有电动变焦功能的镜头时在  和  之间切换将自动设定镜头到WIDE端或TELE端。
Live 实时指南	按下该按钮可显示实时指南。
 (数码远摄转换器)	按下该按钮可开启或关闭数码变焦。
 (放大)	按下按钮显示放大框。再按一下放大图像。长按按钮关闭放大框。
峰值	每按一下按钮切换显示屏为显示/不显示。显示峰值时，直方图和高亮/阴影显示不可用。
AF停止	停止自动对焦。
 /🕒	选择连拍或自拍定时器选项。
	选择闪光模式。
HDR	切换到使用保存设定的HDR拍摄。
包围拍摄	使用保存的设定打开BKT拍摄。
多功能	按下按钮调用选择的多功能*。 当切换调用的功能时，转动拨盘同时按下按钮。
 锁定 (触摸屏锁定)	长按按钮启用和禁用触摸屏操作。
电动变焦	当使用具有电动变焦功能的镜头时，在按下按钮之后，使用箭头按钮进行变焦操作。

* 多功能： (高光 and 阴影控制)， (色彩创造)， (ISO感光度/白平衡)， (白平衡/ISO感光度)， (缩放框AF/缩放AF)， (照片比例设定)

在电视机上查看照相机图像

MENU → → → [HDMI], [视频输出制式]

使用照相机另售的电缆在电视机上回放记录的图像。使用HDMI电缆将照相机连接到HDTV,可在电视机屏幕上观看高品质的图像。当使用AV电缆连接电视机时,先设置照相机的[视频输出制式]设定(第91页)。

AV电缆(选购:CB-AVC3)

(连接至电视机视频输入插孔(黄色)和音频输入插孔(白色)。)

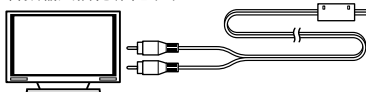

HDMI电缆

(连接至电视机上的HDMI接口。)

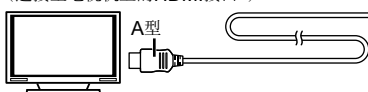

多功能接口

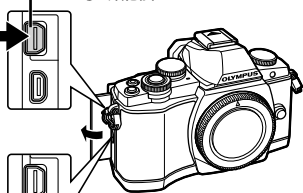

HDMI接口(D型)

1 连接电视机和照相机并切换电视机的输入源。

- 电缆连接时照相机显示屏将关闭。
- 通过AV电缆连接时,请按 按钮。

ⓘ 注意

- 关于切换电视机输入源的详情,请参阅电视机的使用说明书。
- 根据电视机设定的不同,显示的图像和信息可能会被剪切。
- 若同时使用AV和HDMI电缆连接照相机,将优先使用HDMI。
- 若通过HDMI电缆连接照相机,您将可以选择数码视频信号类型。请选择一种与电视机所选的输入格式相匹配的格式。

1080i	优先1080i HDMI输出。
720p	优先720p HDMI输出。
480p/576p	480p/576p HDMI输出。当[视频输出制式]被选为[PAL]时使用576p(第91页)。

- 连接了HDMI电缆时无法拍摄照片或视频。
- 请勿将照相机连接至其它HDMI输出设备,否则可能会损坏照相机。
- 通过USB连接至电脑或打印机时,不进行HDMI输出。

使用电视机遥控器

将照相机连接到支持HDMI控制的电视机时，您可以使用电视机遥控器操作照相机。

 [HDMI] (第91页)

注解

- 您可按照电视机上显示的操作指南操作照相机。
- 在单张播放期间，您可通过按“红色”按钮显示或隐藏信息显示，通过按“绿色”按钮显示或隐藏索引显示。
- 某些电视机可能无法支持所有功能。

选择控制面板显示

MENU → → → [相机操控设定]

设置当使用实时视图拍摄时是否显示控制面板用于选项选择。当各画面显示时，可按如下所示切换显示。

如何显示控制面板

- 1 按 按钮并选择实时视图拍摄模式。

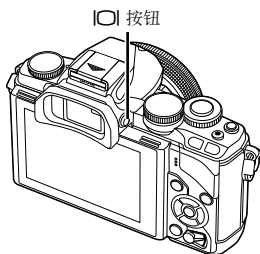

- 2 当屏幕显示控制面板时按 按钮，然后按 **INFO** 按钮切换显示。

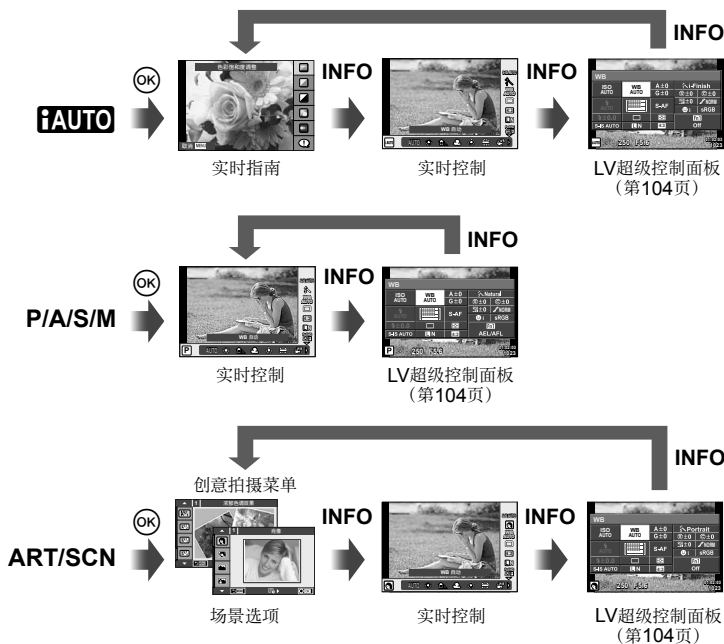

LV超级控制面板

这是当使用实时视图拍摄时用于选项设定的超级控制面板。拍摄设定状态显示于列表中。使用箭头钮或触摸操作选择选项以变更设定。

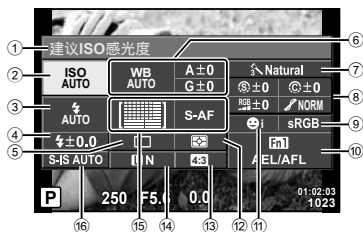

可使用LV超级控制面板修改的设定

- | | | |
|----------------|----------|------|
| ① 当前所选项 | 灰阶 | 第77页 |
| ② ISO感光度 | 黑白滤镜 | 第77页 |
| ③ 闪光选择 | 图像色调 | 第78页 |
| ④ 闪光补偿 | ⑨ 色彩空间 | 第94页 |
| ⑤ 连拍/自拍定时器 | ⑩ 按钮功能指定 | 第99页 |
| ⑥ 白平衡
白平衡补偿 | ⑪ 人脸优先 | 第52页 |
| ⑦ 影像模式 | ⑫ 测光模式 | 第71页 |
| ⑧ 清晰度 | ⑬ 宽高比 | 第54页 |
| 对比度 | ⑭ 记录模式 | 第67页 |
| 彩度 | ⑮ AF模式 | 第72页 |
| | AF对焦点 | 第51页 |
| | ⑯ 影像防抖 | 第60页 |

❗ 注意

- 在视频记录模式下不显示。

- 当使用实时视图拍摄时按 按钮。
 - 屏幕显示实时控制。
- 按 **INFO** 按钮显示LV超级控制面板。
 - 每次按下 **INFO** 按钮将切换显示。
- 轻触要设定的功能。
 - 光标出现在触摸功能上。
- 按 按钮选择设定值。

注解

- 在 **ART** 或 **SCN** 菜单画面上也可用。轻触要选择的功能的图标。



添加信息显示

MENU → 7 → [] → [] 信息显示设定]

LV信息(拍摄信息显示)

使用[LV-Info]可以添加以下拍摄信息显示。在拍摄期间，反复按**INFO**按钮会显示添加的显示。还可以选择不显示根据默认设定会出现的显示。



直方图显示



高光显示和阴影显示

高光显示和阴影显示

图像亮度上限以上的区域显示为红色，下限以下的区域显示为蓝色。[] [直方图警告设定] (第91页)

[] Info (播放信息显示)

使用[] Info]可以添加以下播放信息显示。在播放期间，反复按**INFO**按钮会显示添加的显示。还可以选择不显示根据默认设定会出现的显示。

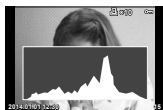

直方图显示



高光显示和阴影显示



灯箱显示

灯箱显示

并排比较两张图像。按[]按钮可选择显示屏中的另一张图像。

- 基础图像显示在右边。使用[]选择一张图像并按[]按钮将图像移至左边。用于和左边图像作比较的图像可在右边选择。若要选择其它基础图像，请高亮显示右框并按[]按钮。
- 按**Fn1**按钮放大当前图像。要改变缩放比率，转动后拨盘。当放大时，您可使用[] [] []滚动到图像的其他区域，并可使用前拨盘选择不同图像。



☑ 设定(索引/日历显示)

您可使用[☑ 设定]添加具有不同帧数的索引显示和日历显示。在播放中通过转动后拨盘可显示更多画面。

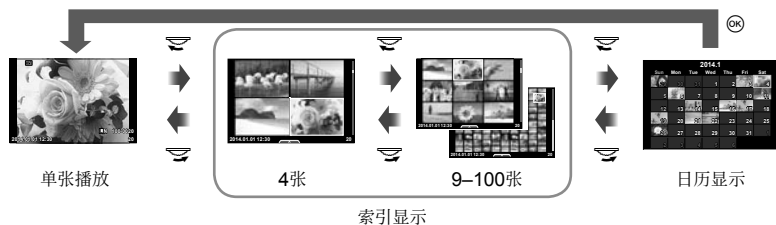

自动闪光时的快门速度

MENU → → → [闪光灯同步速度] [慢同步限制]

您可设置使闪光灯闪光时的快门速度条件。

拍摄模式	闪光灯定时(同步)	上限	下限
P	1/(镜头焦距×2)和 [闪光灯同步速度]设定之中较 慢的一个	[闪光灯同步速度]设定*	[慢同步限制]设定
A			无下限
S	设定的快门速度		
M			

* 当使用内置闪光灯时为1/250秒，当使用另售的外部闪光灯时为1/200秒或1/180秒(仅限FL-50R)。

您可使用照相机上的无线LAN功能连接到支持Wi-Fi的智能手机。然后您可以使用智能手机来分享(查看和发送图像)或操作照相机。要连接,您需要在智能手机上安装OI.Share (OLYMPUS IMAGE SHARE)应用程序。

有关详情,请访问:

<http://olympuspen.com/OIShare/>

ⓘ 注意

- 在使用无线LAN功能之间,请阅读“使用无线LAN功能时的注意事项”(第149页)。
- 如果在购买照相机以外区域的国家中使用无线LAN功能,可能存在照相机不符合该国国家无线通讯规定的风险。对何不能符合这种规定而产生的任何损失,Olympus将不负责。
- 与任何无线通讯相同,始终存在被第三方截获的危险。
- 照相机上的无线LAN功能不能用于连接到家庭或公共接入点。

设置照相机无线LAN连接(Wi-Fi设定)

要使用照相机上的无线LAN功能,您需要进行设置,例如连接时使用密码等。可选[专用连接]和[一次性连接],前者在每次连接时使用相同设定,后者限制一次连接。

设置密码选择方法

- 1 在 \mathcal{F} 设定菜单中选择[Wi-Fi设定],然后按 \odot 。
- 2 选择[Wi-Fi连接设置]并按 \triangleright 。
- 3 选择无线LAN连接方法并按 \odot 。
 - [专用连接]:使用预设密码连接。
 - [一次性连接]:每次使用不同密码连接。
 - [始终询问]:每次选择要使用哪种方法。
 - [关]:Wi-Fi功能关闭。

更改个人连接密码

更改[专用连接]所用的密码。

- 1 在 \mathcal{F} 设定菜单中选择[Wi-Fi设定],然后按 \odot 。
- 2 选择[私人密码]并按 \triangleright 。
- 3 按照操作指南并按 \odot 按钮。
 - 将设定新的密码。

要取消分享选择

从选择的图像去除分享指示。

- 1 在Y设定菜单中选择[Wi-Fi设定]，然后按OK。
- 2 选择[重置预约分享]并按▷。
- 3 选择[执行]并按OK。

初始化无线LAN设定

初始化[Wi-Fi设定]的内容。

- 1 在Y设定菜单中选择[Wi-Fi设定]，然后按OK。
- 2 选择[重置Wi-Fi设定]并按▷。
- 3 选择[执行]并按OK。

选择您要分享的图像(预约分享)

要选择您想分享的图像，在图像上设置[预约分享]。

- 1 在回放画面上，轻触画面。
 - 将显示触摸菜单。
- 2 使用触摸操作或◀▶选择一张图像，然后轻触触摸菜单上的👉。
 - 在选择分享的图像上将显示👉。
 - 要取消选择，再次轻触👉。
- 3 轻触画面退出[预约分享]。
 - 选择图像分享之后，当使用[一次性连接]建立Wi-Fi连接时，选择的图像将被分享。



⚠ 注意

- 您可对最多约200帧设置预约分享。
- 分享指示不能包含RAW图像或Motion JPEG (H264或H265)视频。

连接到智能手机

如果您有支持Wi-Fi的智能手机，您可以使用它来查看照相机上的图像并将图像从照相机传送到智能手机。

要使用这些功能，请在智能手机上启动*OI.Share*应用程序。

1 在  播放菜单中选择 [连接到智能手机]，然后按 。

2 选择连接方法并按  按钮。

对于私人连接

按照显示屏上显示的指南进行操作。

对于一次性连接

按照显示屏上显示的指示进行操作。

3 按照照相机上的**MENU**或轻触显示屏画面上的[结束Wi-Fi]。

- 您也可用*OI.Share*或通过关闭照相机来终止连接。
- 连接终止。

注意

- 无线LAN天线包含在照相机握把中。尽可能不要用手盖住天线。
- 在无线LAN连接中，电池耗电更快。如果电池电量低，传送中连接可能丢失。
- 在产生电磁场、静电或无线电波的设备(例如微波炉、无绳电话等)附近可能难以连接或连接很慢。

用您的智能手机操作照相机

您可通过在智能手机上执行操作来用照相机拍摄图像。开始之前，在智能手机上启动 **OI.Share** 应用程序。此功能仅在用[专用连接]连接时才可用。

1 在您的照相机中启动[连接至智能手机]。

- 您也可通过在拍摄画面上轻触 **WiFi** 来连接。

2 使用您的智能手机拍摄图像。

⚠ 注意

- 记录定位信息仅当使用带有GPS功能的智能手机时才可用。
- 并非所有照相机功能都可通过无线LAN连接来使用。

添加位置信息到图像

与您的智能手机同步照相机上的时间和日期

通过同步智能手机和照相机的时间和日期可将允许定位信息添加到照相机上的图像。在 **OI.Share** 中开始时间同步。

- 照相机同步时间可能需要1分钟左右。

将智能手机定位信息添加到图像

使用 **OI.Share**，您可将智能手机记录的位置信息发送到照相机并添加到存储卡上的图像。

- 在添加了定位信息的图像上将显示 。
- 记录定位信息仅当使用带有GPS功能的智能手机时才可用。

⚠ 注意

- 定位信息不能被添加到动态影像。

安装 OLYMPUS Viewer 3

OLYMPUS Viewer 3是用于将您在照相机上拍摄的照片和视频导入到电脑，然后进行查看、编辑和管理的软件。

■ Windows

1 将附带的光盘插入光盘驱动器。

Windows XP

- 将显示一个“Setup”（设定）对话框。

Windows Vista/Windows 7/Windows 8/Windows 8.1

- 将显示一个自动运行对话框。请单击“OLYMPUS Setup”显示“Setup”对话框。



⚠ 注意

- 若“Setup”对话框未显示，请从开始菜单中选择“我的电脑”（Windows XP）或“计算机”（Windows Vista/Windows 7）。双击光盘(OLYMPUS Setup)图标打开“OLYMPUS Setup”窗口，然后再双击“LAUNCHER.EXE”。
- 若显示一个“User Account Control”（用户帐户控制）对话框，请单击“Yes”（是）或“Continue”（继续）。

2 将照相机连接到电脑。

⚠ 注意

- 如果即使照相机连接到电脑后，照相机也没有显示，可能是电池的电量耗尽。请使用充满电的电池。

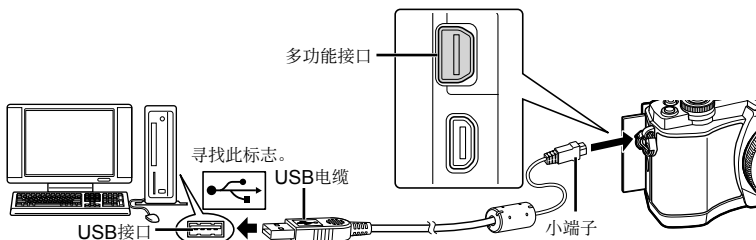

⚠ 注意

- 当照相机通过USB连接到其它设备时，屏幕上将显示一条信息提示您选择一种连接类型。选择[存储]。

3 注册您的Olympus产品。

- 单击“Registration”（用户注册）按钮并按照画面指示进行操作。

4 安装 OLYMPUS Viewer 3。

- 开始安装前，请先检查系统要求。
- 单击“OLYMPUS Viewer 3”按钮并按照画面指示安装软件。

操作环境

操作系统	Windows XP SP3/Windows Vista SP2/ Windows 7 SP1/Windows 8/Windows 8.1
处理器	Pentium 4 1.3GHz或更快 (动画需要Core2Duo 2.13 GHz或更快)
RAM	1GB或以上(建议使用2GB或以上)
可用硬盘空间	3 GB或以上
液晶显示屏设定	1024×768像素或以上 至少65,536色(建议使用16,770,000色)

- 有关如何使用软件的详情，请参见软件中的帮助功能。

■ Macintosh

1 将附带的光盘插入光盘驱动器。

- 磁盘内容应当在Finder中自动显示。若未显示，请双击桌面上的光盘图标。
- 双击“Setup”（设置）图标显示“Setup”对话框。



2 安装 OLYMPUS Viewer 3。

- 开始安装前，请先检查系统要求。
- 单击“OLYMPUS Viewer 3”按钮并按照画面指示安装软件。



操作环境

操作系统	Mac OS X v10.5-v10.8
处理器	Intel Core Solo/Duo 1.5GHz或更快 (动画需要Core2Duo 2 GHz或更快)
RAM	1GB或以上(建议使用2GB或以上)
可用硬盘空间	3 GB或以上
液晶显示屏设定	1024×768像素或以上 至少32,000色(建议使用16,770,000色)

- 要变更语言，请从语言复合框选择您要使用的语言。有关如何使用软件的详情，请参见软件中的帮助功能。

不使用OLYMPUS Viewer 3将图像复制到电脑

您的照相机与USB大容量存储器兼容。您也可使用附送的USB电缆将照相机连接到电脑，从而把图像传输到电脑。以下操作系统兼容USB连接：

**Windows: Windows XP SP3/
Windows Vista SP2/Windows 7 SP1/Windows 8/
Windows 8.1**

Macintosh: Mac OS X 10.5 - v.10.8

1 关闭照相机并将其连接到电脑。

- USB接口所在位置因电脑的类型而异。有关详情，请参阅电脑的使用说明书。

2 打开照相机的电源。

- 显示USB连接的选择画面。

3 按△▽选择[存储]。按OK。



4 电脑会将照相机识别为新硬件。

ⓘ 注意

- 如果您使用Windows Vista、Windows 7、Windows 8或Windows 8.1版的Windows Photo Gallery，在步骤3中选择[MTP]。
- 即使您的电脑配置了USB接口，在以下环境中数据传送也不能保证。
 - 扩展卡等安装另外USB接口的电脑
 - 不带预装操作系统的电脑
 - 自行组装的电脑
- 照相机连接于电脑时无法使用照相机控制。
- 若在照相机连接到电脑时未显示步骤2中所示的对话框，请在照相机自定义菜单中将[USB模式]（第92页）选为[自动]。

直接打印(PictBridge)

使用USB电缆连接照相机与PictBridge兼容打印机，即可直接打印记录的图像。

1 使用附带的USB电缆将照相机连接至打印机并开启照相机。

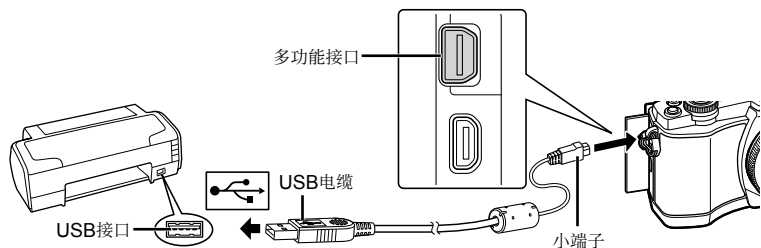

- 打印时一定要使用充满电的电池。
- 开启照相机后，显示屏中应当会显示一个对话框，提示您选择主机。若未显示对话框，请在照相机自定义菜单中将[USB模式]（第 92页）选为[自动]。

2 使用△▽选择[打印]。

- 显示屏中将显示[请稍等]，接着显示打印模式选择对话框。
- 如果数分钟后不显示此画面，请拔下USB电缆并从步骤 1重新开始。



继续执行“用户自定义打印”（第 115页）。

⚠ 注意

- 不能打印3D照片、RAW图像和视频。

简易打印

通过USB电缆连接打印机之前，先使用照相机显示您希望打印的图像。

1 使用◀▶在照相机上显示您要打印的图像。

2 按▶。

- 打印结束后将显示图像选择画面。若要打印其它图像，请使用◀▶选择图像，然后按⊕。
- 结束打印时，请在显示图像选择画面的状态下从照相机上拔下USB电缆。



用户自定义打印

1 按照操作指南设定打印选项。

选择打印模式

选择打印类型(打印模式)。可用的打印模式如下。

打印	打印选定的图像。
打印全部图像	打印存储在插入上的全部图像，每张图像打印一张。
多重打印	在一张纸上分别打印多张同一图像。
全部图像索引	打印插卡上存储的全部图像索引。
打印预约	根据打印预约设定进行打印。如果未进行图像的打印预约设定，则无法使用该选项。

设定打印纸选项

该设定因打印机类型而异。如果只能使用打印机的标准设定，则不能更改该设定。

尺寸	设定打印机支持的纸张尺寸。
无框	选择打印出来的图像是充满整个页面还是留有边框。
分割数	选择每张纸的图像数量。在选择[多重打印]时显示。

选择要打印的图像

选择要打印的图像。选择的图像可在以后打印(1张预约)，也可以立即打印正在显示的图像。





打印(OK)	打印当前显示的图像。如果有一张图像应用了[一张]预约，则只打印该预约图像。
1张(△)	将打印预约应用到当前显示的图像。应用了[一张]后，若要将预约应用到其它图像，请使用◀▶选择图像。
详细(▽)	设定当前显示图像的打印数和其它项目，以及是否进行打印。关于操作，请参阅下一节中的“设定打印数据”。

9

设定打印数据

选择打印时是否在图像上打印有关打印数据，如日期、时间或文件名等。当打印模式设为[打印全部图像]且[选项设定]被选中时，会出现以下选项。

	设定打印数。
日期	在图像上打印记录的日期和时间。
文件名	在图像上打印记录的文件名。
	剪裁图像以供打印。使用拨盘可选择裁剪尺寸，使用△▽◀▶可定位裁剪范围。

2 设定了用于打印的图像和打印数据后，选择[打印]，然后按 \odot 。

- 若要停止或取消打印，请按 \odot 。若要恢复打印，则请选择[继续]。

■ 取消打印

若要取消打印，请高亮显示[取消]并按 \odot 。注意，对打印预约的所有修改都将丢失。若要取消打印并返回上一步骤以对当前打印预约进行更改，请按**MENU**。

打印预约(DPOF)

您可将列有要打印的图像及打印数的数码“打印预约”保存到存储卡中。随后，在支持DPOF的打印店或将照相机直接连接到一台DPOF打印机上即可打印图像。创建打印预约时需要一张存储卡。

创建打印预约

1 在播放过程中按 \odot ，然后选择[\square]。

2 选择[\square]或[\square]并按 \odot 。

单张图像

按◀▶选择要设定打印预约的图像，然后按△▽设定打印数。

- 若要继续设定其它图像的打印预约，请重复上述步骤。
选择完所有所需图像后按 \odot 。

全部图像

选择[\square]并按 \odot 。



3 选择日期和时间的显示方式并按 \odot 。

无	打印的图像上不显示日期和时间。
日期	所有打印的图像上都印有拍摄日期。
时间	所有打印的图像上都印有拍摄时间。



4 选择[预约]并按 \odot 。

⚠ 注意

- 本照相机不可用于修改由其它设备创建的打印预约。创建一个新打印预约将删除由其它设备所创建的所有现存打印预约。
- 打印预约中无法包含3D照片、RAW图像或视频。

从打印预约中删除所有或已选图像

您可重设全部打印预约数据，或只重设所选图像的打印预约数据。

1 在播放过程中按 \odot ，然后选择[\square]。

2 选择[\square]并按 \odot 。

- 若要从打印预约中删除所有图像，请选择[重设]并按 \odot 。若不删除所有图像而直接退出，请选择[保持]并按 \odot 。

3 按 \triangleleft 选择您希望从打印预约中删除的图像。

- 使用 ∇ 将打印数设为0。从打印预约中删除完所有所需图像后，请按 \odot 。

4 选择日期和时间的显示方式并按 \odot 。

- 该设定将应用于所有已设定打印预约的图像。

5 选择[预约]并按 \odot 。

电池与充电器

- 本照相机使用单块Olympus锂离子电池。切勿使用正宗OLYMPUS电池以外的任何其他电池。
- 照相机的耗电量因使用方式和其它条件迥然不同。
- 由于下列动作即使在不拍摄时也会大量耗电，电池会很快耗尽。
 - 在拍摄模式下半按快门按钮，反复执行自动对焦。
 - 在显示屏上长时间显示图像。
 - 当[释放延迟时间]（第90页）设为[短]时。
 - 连接到电脑或打印机上。
- 使用电量不足的电池时，照相机可能会不显示不足警告就自动关闭电源。
- 电池在购买当时不会完全充电。使用电池前请先用附带的充电器充电。
- 使用附带的充电器时，正常充电时间约为3小时30分钟（估计）。
- 请勿试图使用非指定用于附带电池的充电器，也不要使用非指定用于附带充电器的电池。

⚠ 注意

- 如果使用的电池类型不正确，可能会有爆炸的危险。
- 请按“使用电池注意事项”（第148页）的说明废弃用过的电池。

在国外使用充电器

- 此充电器可用于世界各地100V至240V AC（50/60Hz）范围内的大部分家庭电源。但是，根据您所在的国家或地区，AC墙壁插座的形状可能不同，充电器可能需要插头转换器匹配AC墙壁插座。有关详情，请您向当地电器商店或旅行社咨询。
- 请勿使用市售旅行变压器，这样可能无法正常使用充电器。

支持的插卡

本说明书中，所有存储设备统称为“插卡”。此照相机可使用以下类型的SD存储卡(市售)：SD、SDHC、SDXC和Eye-Fi。关于最新信息，请访问Olympus网站。



SD插卡写保护开关

SD插卡带有写保护开关。如果将开关设为“LOCK”侧，则将无法写入插卡，删除数据或格式化。请切换开关至打开位置，启用卡读写功能。



⚠ 注意

- 即使在格式化插卡或删除数据后，也不会完全删除插卡中的数据。丢弃插卡时，将其销毁以免泄露个人信息。
- 请按照使用照相机所在国家的法律和规定来使用Eye-Fi卡。在飞机上和其它禁止使用Eye-Fi卡的地方，请将插卡从照相机中取出或禁用插卡功能。🔒 [Eye-Fi] (第97页)
- 使用中Eye-Fi卡可能会变热。
- 使用Eye-Fi卡时，电池可能会较快用完。
- 使用Eye-Fi卡时，照相机功能可能会较慢。

记录模式和图像尺寸／可存储静止图像数

表格中的图像尺寸为宽高比4:3文件的近似值。

记录模式	像素数	压缩	文件格式	图像尺寸 (MB)	可存储静止图像数*
RAW	4608×3456	无损压缩	ORF	约17	41
L SF		1/2.7	JPEG	约11	79
L F		1/4		约7.5	114
L N		1/8		约3.5	248
L B		1/12		约2.4	369
M SF	1/2.7	约5.6		155	
M F	1/4	约3.4		257	
M N	1/8	约1.7		508	
M B	1/12	约1.2		753	
M SF	1/2.7	约3.2		271	
M F	1/4	约2.2		398	
M N	1/8	约1.1		782	
M B	1/12	约0.8		1151	
M SF	1/2.7	约1.8		476	
M F	1/4	约1.3		701	
M N	1/8	约0.7		1356	
M B	1/12	约0.5		1968	
M SF	1/2.7	约1.3		678	
M F	1/4	约0.9		984	
M N	1/8	约0.5		1906	
M B	1/12	约0.4	2653		
S SF	1280×960	1/2.7	约0.9	1034	
S F		1/4	约0.6	1488	
S N		1/8	约0.4	2773	
S B		1/12	约0.3	3813	
S SF	1024×768	1/2.7	约0.6	1564	
S F		1/4	约0.4	2260	
S N		1/8	约0.3	4068	
S B		1/12	约0.2	5547	
S SF	640×480	1/2.7	约0.3	3589	
S F		1/4	约0.2	5085	
S N		1/8	约0.2	7627	
S B		1/12	约0.1	10170	

*假定使用一张1GB SD插卡。

ⓘ 注意

- 可存储静止图像数会因拍摄对象或是否设定打印预约等因素而变化。在某些情况下，显示屏上所显示的可存储静止图像数，即使在拍摄或删除原存储图像后，也有可能保持不变。
- 实际图像尺寸因拍摄对象而异。
- 显示屏上显示的最大可存储静止图像数为9999。
- 关于视频的可用记录时间，请访问Olympus网站。

请根据场景和您的创作意图选择镜头。使用为Micro Four Thirds规格专门设计的镜头，该镜头具有M.ZUIKO DIGITAL标签或如右图所示的标志。

若配合转接环，您还可使用Four Thirds规格和OM规格镜头。



ⓘ 注意

- 在照相机上装卸防尘护盖和镜头时，请让照相机上的镜头卡口向下。这样可防止灰尘和其它异物进入照相机内部。
- 在灰尘较多的场所，请勿取下防尘护盖或安装镜头。
- 请勿直接对着太阳安装镜头。由于太阳光通过镜头聚焦所产生的放大效应会导致照相机发生故障，甚至引发火灾。
- 请勿丢失防尘护盖或后盖。
- 未安装镜头时，请将防尘护盖装在照相机上，以免灰尘进入。

M.ZUIKO DIGITAL 镜头的规格

■ 各部位名称

- ① 前盖
- ② 滤光镜安装螺纹
- ③ 聚焦环
- ④ 变焦环(仅限变焦镜头)
- ⑤ 安装指示标志
- ⑥ 后盖
- ⑦ 电子触点
- ⑧ UNLOCK开关(仅限伸缩式镜头)
- ⑨ 装饰环(仅限某些镜头，在安装镜头遮光罩时请取下)

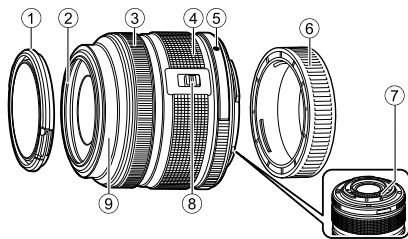

■ 使用电动变焦镜头 (ED14-42mm f3.5-5.6EZ)

当您开启照相机时，电动变焦镜头将自动伸出。

当照相机电源已经关闭时

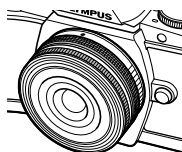

当照相机电源开启时

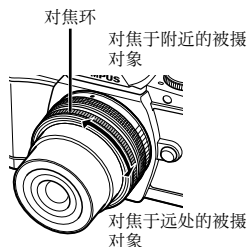
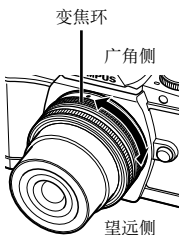

- 您可使用照相机自定义菜单来提高或减慢变焦环操作的变焦速度。☑ [电动变焦速度] (第97页)
- 可将自动镜头盖(选购：CL-37C)安装到镜头上。
当安装到镜头上时，根据照相机是否开启，镜头盖将自动打开或关闭。您无需在每次拍照时取下盖子。不能与滤镜一起使用。

⚠ 注意

- 请在安装或卸下镜头前关闭照相机。
- 在操作镜头中不要对镜头施加任何压力，例如拉伸镜头。

■ 使用具有微距功能的电动变焦镜头 (ED12-50mm f3.5-6.3EZ)

镜头操作取决于变焦环的位置。

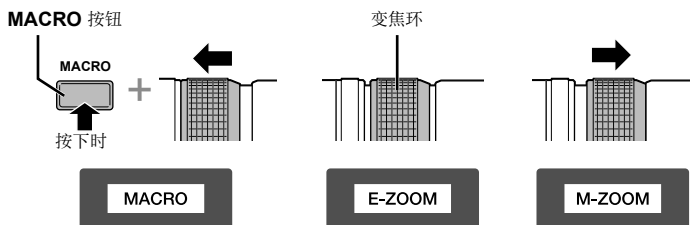

E-ZOOM (电动变焦)	转动变焦环可进行电动变焦。 变焦速度取决于转动量。
M-ZOOM (手动变焦)	转动变焦环可进行手动变焦。
MACRO (微距摄影)	若要拍摄0.2至0.5 m范围内的被摄对象，请按 MACRO 按钮并向前滑动变焦环。变焦不可用。

- 可在照相机自定义菜单中选择**L-Fn**按钮的功能。

■ **MF (手动对焦)控制**
(17mm f1.8, ED12mm f2.0 (快照对焦), ED12-40mm f2.8PRO)

向沿箭头方向滑动对焦环变更对焦方式。

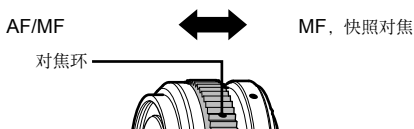

快照对焦根据拍摄距离使用对焦环设定一个距离。照相机对焦于对应于设定的光圈值的一个景深。

- 使用17mm f1.8或ED12mm f2.0镜头时，建议将光圈设到F5.6或以上。
- 您可在选择的距离拍摄，不用管照相机上的AF模式。
- 距离刻度仅作参考之用。

■ **盖镜头控制(BCL-0980 Fisheye, BCL-1580)**

使用MF杠打开和关闭镜头档片，以及调节无限远和近距离拍摄之间的对焦。

- 在照相机和镜头之间没有数据通讯。
- 照相机的某些功能不能使用。
- 将影像防抖功能(第60页)的焦距设为9 mm (对于BCL-0980 Fisheye)和15 mm (对于BCL-1580)。



■ **镜头和照相机的组合**

镜头	照相机	安装	AF	测光
Micro Four Thirds规格镜头	Micro Four Thirds规格照相机	可	可	可
Four Thirds规格镜头		可用卡口转接环进行安装	可*1	可
OM系统镜头			不能	可*2
Micro Four Thirds规格镜头	Four Thirds规格照相机	不能	不能	不能

*1 录制动态影像时AF不起作用。

*2 不能进行精确测光。

■主要镜头规格

项目	ED14-42mm f3.5-5.6 EZ	14-42mm f3.5-5.6 II R	ED40-150mm f4.0-5.6R
镜头卡口	Micro Four Thirds系统规格		
焦距	14 – 42 mm	14 – 42 mm	40 – 150 mm
最大光圈	f/3.5 – 5.6	f/3.5 – 5.6	f/4.0 – 5.6
视角	75° – 29°	75° – 29°	30.3° – 8.2°
镜头结构	7组, 8镜片	7组, 8镜片	10组, 13镜片
光圈范围	f/3.5 – 22	f/3.5 – 22	f/4.0 – 22
拍摄范围 (焦距)	0.2 m – ∞ (14 mm) 0.25 m – ∞ (42 mm)	0.25 m – ∞ (14 – 19 mm) 0.3 m – ∞ (20 – 42 mm)	0.9 m – ∞
对焦方式	AF/MF转换		
重量(不包括遮光罩和镜头盖)	93 g	113 g	190 g
外形尺寸 (最大直径×长度)	ø60.8×22.5 mm	ø56.5×50 mm	ø63.5×83 mm
滤光镜安装螺纹直径	37 mm	37 mm	58 mm
镜头罩	–	LH-40D	LH-61D

项目	25mm f1.8	45mm f1.8	BCL-0980 Fisheye
镜头卡口	Micro Four Thirds系统规格		
焦距	25 mm	45 mm	9 mm
最大光圈	f/1.8	f/1.8	f/8
视角	49.5°	27°	140°
镜头结构	7组, 9镜片	8组, 9镜片	4组, 5镜片
光圈范围	f/1.8 – 22	f/1.8 – 22	固定为f/8
拍摄范围 (焦距)	0.25 m – ∞	0.5 m – ∞	0.2 m – ∞
对焦方式	AF/MF转换		MF
重量(不包括遮光罩和镜头盖)	137 g	116 g	28 g
外形尺寸 (最大直径×长度)	ø57.8×42 mm	ø56×46 mm	ø56×12.8 mm
滤光镜安装螺纹直径	46 mm	37 mm	–
镜头罩	LH-49B	LH-40B	–

① 注意

- 使用一个以上的滤光镜或厚滤光镜时, 图像的边缘可能会被切除。

12 使用另售的配件

专用于本照相机的外部闪光灯

利用本照相机，可使用任意另售的外接闪光灯获得符合您需要的闪光。外接闪光灯可与本照相机进行通信，从而可以通过各种可用的闪光控制模式来控制照相机的闪光模式，如TTL-AUTO和Super FP闪光。可将本照相机专用的外接闪光灯安装到照相机的热靴上使用。您也可使用支架电缆(选购)将闪光灯安装至照相机上的闪光灯支架。请同时参阅外接闪光灯的使用说明书。

使用闪光灯时，快门速度上限为1/200秒。*

* 仅限FL-50R：1/180秒



外接闪光灯提供的功能

选购闪光灯	闪光控制模式	GN (闪光指数) (ISO100)	RC 模式
FL-600R	TTL-AUTO, AUTO, MANUAL, FP TTL AUTO, FP MANUAL	GN36 (85 mm*1) GN20 (24 mm*1)	✓
FL-300R	TTL-AUTO, MANUAL	GN20 (28 mm*1)	✓
FL-14	TTL-AUTO, AUTO, MANUAL	GN14 (28 mm*1)	—
RF-11	TTL-AUTO, MANUAL	GN11	—
TF-22		GN22	—

*1 可以使用的镜头焦距(根据35 mm胶卷照相机算出)。

无线遥控闪光摄影

专用于本照相机且提供遥控模式的外接闪光灯可用来进行无线闪光摄影。照相机可分别控制三组遥控闪光灯以及内置闪光灯。有关详情，请参阅随外接闪光灯提供的使用说明书。

- 1 将遥控闪光灯设为RC模式并将它们按照需要摆放。
 - 开启外接闪光灯的电源，按MODE按钮并选择RC模式。
 - 为每个外接闪光灯选择频道和组。
- 2 将  拍摄菜单 2 (第75页)中的  RC 模式]选为[开]。
 - 超级控制面板切换到RC模式。
 - 您可通过重复按INFO按钮来选择超级控制面板显示。
 - 选择闪光模式(请注意，RC模式下减轻红眼不可用)。

3 在超级控制面板中调节各组的设定。

分组

- 选择闪光控制模式并每组闪光灯分别调整闪光补正。选择MANUAL时，请选择闪光补正。

调整照相机闪光灯的设定。

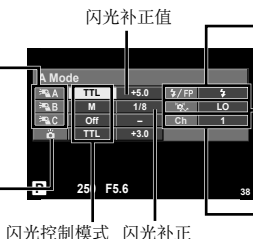

标准闪光 / Super FP闪光

- 在标准闪光和Super FP闪光之间切换。

通信光级别

- 将通信光级别设为[HI]、[MID]或[LO]。

频道

- 将通信频道设为闪光灯上使用的频道。

4 按下闪光灯开关以弹出内置闪光灯。

- 确认内置和遥控闪光灯已充满电后，试拍一张照片。

■ 无线闪光控制范围

将无线闪光灯及其遥控器面向照相机。下图展示了闪光灯可放置的大致范围。实际控制范围因当地条件而异。

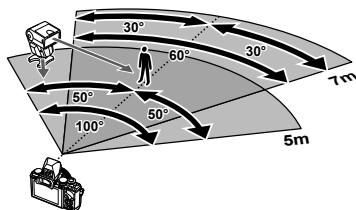

⚠ 注意

- 我们推荐您使用最多包含3个遥控闪光灯的组闪光灯。
- 遥控闪光灯不可用于第2帘幕慢速同步或长于4秒的防震曝光。
- 如果被摄对象太靠近照相机，照相机闪光灯发出的控制闪光可能影响曝光(可通过使用散射器等方法减弱照相机闪光灯输出来减轻此影响)。
- 使用RC模式的闪光灯时，闪光同步时间上限为1/160秒。

其它外接闪光灯

使用安装至照相机热靴的第三方闪光灯时，请注意以下几点：

- 使用施加超过24伏左右电压到X触点的过时闪光灯会损坏照相机。
- 连接信号接点不符合Olympus规格的闪光灯也可能会损坏本照相机。
- 设置拍摄模式为**M**，设置快门速度为不高于闪光灯同步速度的值，并设置ISO感光光度为[AUTO]以外的设定。
- 仅可在将闪光灯手动设为使用照相机所选的ISO感光度和光圈值时进行闪光控制。闪光灯亮度可通过调整ISO感光光度或光圈进行调整。
- 请使用与镜头相匹配的有照明角度的闪光灯。照明角度通常使用相当于35 mm格式照相机的焦距表达。

主要附件

Four Thirds镜头适配器(MMF-2/MMF-3)

本照相机需要Four Thirds镜头适配器来安装Four Thirds镜头。自动对焦等某些功能可能不可用。

快门线(RM-UC1)

用于最轻微的照相机震动也能导致图像模糊的情况下，例如进行微距或B门摄影时。遥控电缆通过照相机多功能接口连接。

转换镜头

转换镜头连接于照相机镜头上以进行快速简单的鱼眼或微距摄影。有关可用镜头的信息，请访问OLYMPUS网站。

- 请使用适合SCN模式(☐、☐或☐)的镜头连接。

眼罩(EP-11)

您可将此更换为较大眼罩。

卸下

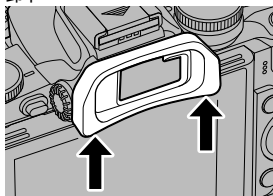

照相机手柄(ECG-1)

装上大镜头时，手柄使得容易握稳照相机。您仍可在装着手柄时方便地更换电池或存储卡。

安装手柄

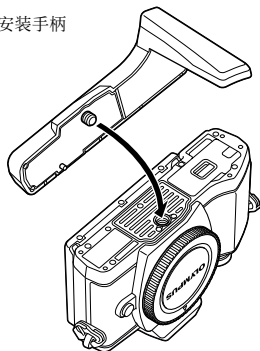

卸下手柄的底部(当更换电池或存储卡时)

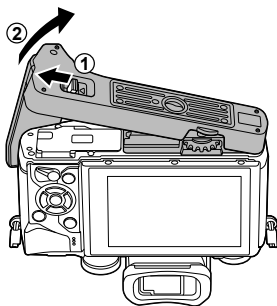

系统图

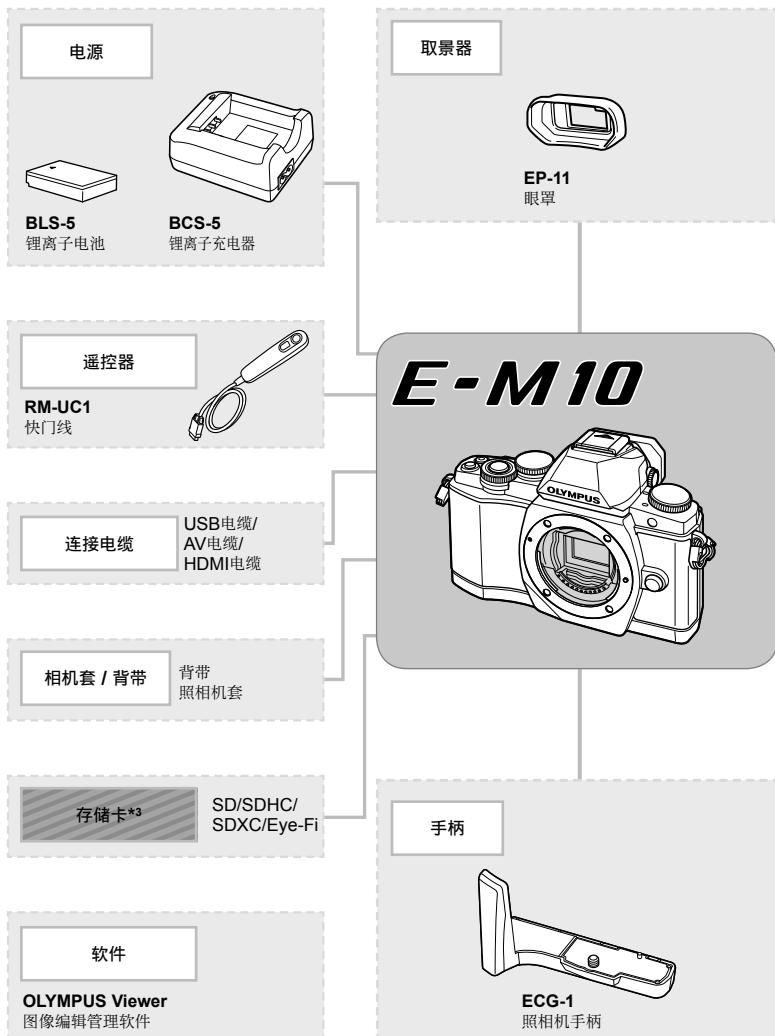

*1 并非所有的镜头都可以使用此适配器。有关详情，请查阅Olympus斯官方网站。另外，请注意OM系统镜头已停止生产。

*2 关于可使用的镜头请查阅Olympus斯官方网站。

□ : E-M10兼容产品

■ : 市售产品

关于最新信息, 请访问Olympus网站。

镜头



M.ZUIKO DIGITAL ED 12mm f2.0
M.ZUIKO DIGITAL 17mm f1.8
M.ZUIKO DIGITAL 17mm f2.8
M.ZUIKO DIGITAL 25mm f2.8
M.ZUIKO DIGITAL 45mm f1.8
M.ZUIKO DIGITAL ED 60mm f2.8 Macro
M.ZUIKO DIGITAL ED 75mm f1.8
M.ZUIKO DIGITAL ED 9-18mm f4.0-5.6
M.ZUIKO DIGITAL ED 12-40mm f2.8 PRO
M.ZUIKO DIGITAL ED 12-50mm f3.5-6.3 EZ
M.ZUIKO DIGITAL ED 14-42mm f3.5-6.3 EZ
M.ZUIKO DIGITAL 14-42mm f3.5-5.6 II R
M.ZUIKO DIGITAL ED 14-150mm f4.0-5.6
M.ZUIKO DIGITAL ED 40-150mm f4.0-5.6 R
M.ZUIKO DIGITAL 75-300mm f4.8-6.7 II

转换镜头*2

FCON-P01
鱼眼

WCON-P01
广角

MCON-P01
微距拍摄

MCON-P02
微距拍摄



MMF-2/MMF-3*1
Four Thirds 适配器



Four Thirds 系统镜头



MF-2*1
OM适配器 2

OM系统镜头

闪光灯

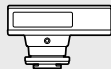

FL-14
电子闪光灯



FL-600R
电子闪光灯



FL-300R
电子闪光灯

SRF-11 环形闪光灯套件



RF-11*2
环形闪光灯

STF-22 双灯头闪光灯套件



TF-22*2
双灯头闪光灯

FC-1 微距闪光灯控制器

12

使用另售的配件

*3 请按照使用照相机所在国家的法律和规定来使用Eye-Fi卡。

拍摄提示与信息

即使已装上电池仍无法开启照相机

电池未完全充电

- 请使用充电器为电池充电。

因天冷电池暂时无法作用

- 电池性能在低温环境下会减低。取出电池放在口袋里一段时间使它暖和一些。

按下快门按钮时不拍照

照相机已自动关闭

- 如果在一个设定时间内没有进行任何操作，照相机自动进入睡眠模式以减少电池耗电。

 [待机时间] (第92页)

如果在照相机进入睡眠模式之后的一个设定时间(4小时)内没有进行任何操作，照相机将自动关闭电源。

闪光灯充电中

- 充电过程中，显示屏上的  标志闪烁。请待闪烁停止，然后按下快门按钮。

无法对焦

- 照相机无法对焦于过于靠近照相机的被摄对象，也无法对焦于不适用于自动对焦的被摄对象(AF确认标志将在显示屏中闪烁)。请增加与被摄对象间的距离或对焦于一个高对比度物体(其与照相机的距离等同于主要被摄对象与照相机的距离)，然后构图并拍摄。

难以对焦的被摄对象

在下列情况可能难以使用自动对焦进行对焦。

AF确认标志闪烁。
这些被摄对象并未
对焦。



对比度低的被摄对象

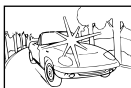

对焦框中央亮光过高

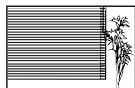

被摄对象不包含竖线条

AF确认标志亮起
但被摄对象并未对
焦。



距离不等的被摄对象

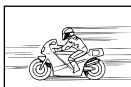

快速移动的被摄对象



被摄对象不在AF区域中

减少噪点功能被开启

- 通常在拍摄夜景时，快门速度会调慢，因此容易产生噪点。以较慢快门速度拍摄后，照相机开启减噪功能的操作。在此过程中，不允许拍摄。可以将[长时间曝光降噪]设为[关]。
 [长时间曝光降噪] (第92页)

减少AF对焦点的数量

AF对焦点的数量和大小根据群组对焦点设定以及[数码增距功能]和[照片比例设定]所选项的不同而异。

未设定时间和日期

照相机按购买当时的设定使用

- 购买时，照相机未设定时间和日期。使用照相机前，请设定日期和时间。 “日期/时间设定” (第16页)

从照相机中取出电池

- 如果照相机取出电池约1天，日期和时间设定将回到出厂预设设定。若电池装入照相机后短时间内取出，则设定会更快被取消。在拍摄重要图像之前，请确定日期和时间的设定是否正确。

设定的功能恢复为出厂预设设定

在拍摄模式(P、A、S或M除外)下转动模式拨盘或关闭电源时，已更改设定的功能会恢复为出厂预设设定。

拍摄的图像带白色

这可能是因为在逆光或半逆光下拍照而引起。这种现象称作眩光或重像。尽可能考虑采用不会摄入强烈光源的构图。即使光源不在图像里仍可能发生眩光。使用镜头遮光罩遮蔽镜头避免光源直射。若镜头遮光罩无效，请用手遮蔽镜头阻挡光线。

 “可更换镜头” (第121页)

不明亮点出现在所拍图像的拍摄对象上

这可能是摄像设备上的滞点造成的。进行[像素映射]。

如果问题依然存在，请重复像素映射几次。 “像素映射 - 检查图像处理功能” (第137页)

无法从菜单选择的功能

有些项目可能无法使用箭头按钮在菜单上选择。

- 当前拍摄模式无法设定的项目。
- 因为已经设定有项目而无法设定的项目：
[]与[长时间曝光降噪]的组合等

错误代码

显示屏指示	可能的原因	解决方法
 没有找到存储卡	插卡未插入或未被识别。	插入插卡或插入其它插卡。
 这张卡不能使用	插卡出现错误。	重新插入插卡。如果问题依然存在，请将插卡进行格式化。如果插卡不能进行格式化，表示插卡已经损坏。
 写保护	禁止对插卡写入数据。	插卡写保护开关设为“LOCK”侧。请释放开关。(第119页)
 存储卡已满	<ul style="list-style-type: none"> 插卡空间已满。不能继续进行拍摄或不能再存储打印预约等信息。 插卡空间不足，无法记录打印预约或新的图像。 	更换新卡或删除不需要的图像。在删除图像之前，请先将重要的图像传输到电脑中作备份。
	插卡无法读取。插卡可能尚未格式化。	<ul style="list-style-type: none"> 选择[清洁存储卡]，按\odot，然后关闭照相机。取出插卡，然后使用软干布擦拭金属面。 选择[格式化]▶[执行]，然后按\odot格式化插卡。格式化插卡会删除插卡上的所有数据。
 没有记录任何图像	插卡上没有记录任何图像。	插卡中并未存储图像。记录图像，并进行播放。
 该图像不能显示	选定的图像出现错误，因此不能播放。或者该图像不能在本照相机上播放。	使用图像处理软件，在电脑上浏览图像。如果不能浏览，表示图像文件已经损坏。
 图像不能被编辑	使用其它照相机拍摄的图像无法在本照相机上编辑。	使用图像处理软件编辑图像。

显示屏指示	可能的原因	解决方法
		关闭照相机，等待内部温度下降。
 相机内部温度过高，请在相机降温后使用	由于连续拍摄造成照相机的内部温度上升。	稍等片刻让照相机自动关闭。让照相机的内部温度下降后再恢复操作。
 剩余电量不足	电池电量耗尽。	请将电池充电。
 未连接	照相机未正确连接至电脑、打印机、HDMI显示设备或其它设备。	重新连接照相机。
 无纸张	打印机缺纸。	请装上打印纸。
 无油墨	打印机的油墨已用完。	请更换打印机墨盒。
 夹纸	纸被夹住。	请取出被夹住的纸。
打印机的设定已改变	打印机的纸盒被移开，或者在设定照相机的同时操作了打印机。	对照相机进行设定时，请勿操作打印机。
 打印机故障	打印机和/或照相机出现故障。	请关闭照相机和打印机的电源。检查打印机，纠正错误后再重新打开电源。
 无法打印此图像	无法使用本照相机打印其它照相机记录的图像。	请使用电脑打印图像。
镜头已锁。请转动变焦环解锁。	伸缩式镜头的镜头保持在缩进状态。	请伸出镜头。(第14页)
镜头锁定。请重新安装镜头。	照相机与镜头之间发生了异常现象。	请关闭照相机的电源，检查镜头的连接，然后重新打开电源。

清洁和存放照相机

清洁照相机

在清洁照相机之前，请先关闭照相机电源，并取出电池。

外壳：

- 请使用软布轻拭。如果照相机非常脏，可将布放入中性肥皂水中浸泡，然后拧干。使用该湿布擦拭照相机，再用干布擦干。在海滩使用照相机后，可用干布沾上清水拧干后擦拭照相机。

显示屏：

- 请使用软布轻拭。

镜头：

- 使用市售的吹气球清除镜头上的灰尘。镜头上的灰尘可用拭镜纸轻轻地擦拭。

存储

- 如果长时间不使用本照相机，请取出电池和插卡。将本照相机存放在阴凉干燥且通风良好的地方。
- 请定期插入电池并检测照相机的功能是否正常。
- 安装前请去除机身和后盖上的灰尘和其它杂质。
- 未安装镜头时，请将防尘护盖装在照相机上，以免灰尘进入。存放镜头前请务必先盖上镜头前盖和后盖。
- 照相机使用后需进行清洁。
- 切勿与驱虫剂一起存放。

清洁和检查摄像设备

本照相机具有除尘功能，可防止灰尘进入摄像设备。并且可通过超声波的振动功能来清除摄像设备表面的灰尘。打开照相机电源时，除尘功能便会工作。



除尘功能与像素映射(检查摄像设备和图像处理电路)同时动作。由于每次打开照相机的电源，都会启动除尘功能，为使除尘功能有效地发挥作用，应竖握照相机。



ⓘ 注意

- 请勿使用甲苯、酒精等强效溶剂或经过化学处理的布。
- 为了避免照相机受到腐蚀，请勿将照相机放在有化学成份的环境中。
- 镜头脏时其表面可能会发霉。
- 长时间未使用照相机时，在使用之前请务必检查照相机的每个部位。在拍摄重要的图像之前，请务必先进行试拍，以确认照相机是否可以进行正常的操作。

像素映射 - 检查图像处理功能

像素映射功能可让照相机检查和调整摄像设备和图像处理功能。使用显示屏或完成连续拍摄之后，必须至少等待1分钟，才可使用像素映射功能，以确保其功能的正常。

1 在  自定义菜单(第97页)标签  中选择[像素映射]。

2 按 ，然后按 。

- 像素映射过程中显示[处理中]进度条。像素映射结束后，会返回到菜单状态。

注意

- 在像素映射功能进行过程中，如果不慎将照相机电源关闭，可参照步骤1重新启动此功能。

菜单索引

*1: 可添加至[自定义设定]。

*2: 将[重设]选为[完整]可恢复默认设定。

*3: 将[重设]选为[基本]可恢复默认设定。

📷 拍摄菜单

标签	功能	默认	*1	*2	*3	👉			
📷	设定存储卡	—				75			
	重设/自定义设定	—		✓		76			
	影像风格	👉 Natural	✓	✓	✓	62			
	👉	静止图像	📷 N	✓	✓	✓	67		
		动画	MOV FullHD@30						
	照片比例设定	4:3	✓	✓	✓	54			
数码增距功能	关	✓	✓	✓	84				
📷	📷/🔋	☐	✓	✓	✓	65			
	影像防抖	静止图像	S-IS AUTO	✓	✓	✓	60		
		动画	M-IS On	✓	✓	✓			
	包围拍摄		关				79		
		AE BKT	3f 1.0EV						
		WB BKT	A-B	—	✓	✓		✓	80
			G-M	—					
		FL BKT	—					80	
		ISO BKT	—					80	
	ART BKT	—				80			
	HDR	关	✓	✓	✓	81			
	多重曝光	拍摄张数设定	关				82		
		自动修正	关		✓	✓			
		图像重叠浏览	关						
	间隔拍摄设置		关				83		
拍摄张数设定		99							
延迟拍摄时间		00:00:01		✓	✓				
间隔时间		00:00:01							
间隔动画		关							
🔋 RC 模式	关	✓	✓	✓	125				

▶播放菜单

标签	功能		默认	*1	*2	*3		
▶		开始	—				59	
		BGM	Joy		✓	✓		
		逐张	全部		✓	✓		
		幻灯片回放间隔	3 sec		✓			
		视频回放间隔	短		✓			
				开		✓	✓	85
	编辑	选择图像	RAW编辑	—				85
			JPEG编辑	—				86
				—				87
		图像合成		—				87
		打印预约		—				116
		重置保护		—				87
		连接至智能手机		—				107

⚙设置选项

标签	功能		默认	*1	*2	*3		
⚙				—				16
				—				88
				0 ±0, 2 ±0, Natural		✓		88
	照片自动回放		0.5sec		✓	✓		88
	Wi-Fi设定	Wi-Fi连接设置		专用连接		✓		107
		私人密码		—				
		重置预约分享		—				
		重置Wi-Fi设定		—				
	⚙ 高级菜单显示		开			✓		88
	固件		—					88

* 设定依购买照相机的地区不同而异。

自定义菜单

标签	功能	默认	*1	*2	*3		
	AF/MF						
	AF模式	静止图像	S-AF	✓	✓	✓	89
		动画	C-AF				
	全时间自动对焦	关	✓	✓	✓		
	AEL/AFL	S-AF	mode1	✓	✓	✓	
		C-AF	mode2				
		MF	mode1				
	镜头缩回	开		✓	✓		
	B门/T门 手动对焦	开		✓	✓		
	对焦环	Q	✓	✓	✓		
	手动辅助对焦	放大	关	✓	✓		
		峰值	关	✓	✓		
	原始设定			✓	✓	✓	
	AF补偿发光	开		✓	✓	✓	
	⊙人脸优先			✓	✓		
自动对焦区域提示	开			✓	✓		
按钮/拨盘							
按钮功能	功能	AEL/AFL	✓	✓		90	
	功能	多功能					
	功能	⊙REC					
	功能	⚡*					
	功能	/⊙*					
	功能						
	功能	AF停止					
拨盘功能	P	Ps/	✓	✓			
	A	FNo./					
	S	快门速度/					
	M	快门速度/FNo.					
	Menu	△ ▽ / < ▷					
		Q/前一张/后一张					
拨盘方向	曝光设定	拨盘1	✓	✓			
模式转盘功能	Ps	拨盘1					
模式转盘功能	关			✓			
快门释放/连拍							
快门优先S	关		✓	✓	✓	90	
快门优先C	开		✓	✓	✓		
低速连拍设定	3.5fps		✓	✓	✓		
高速连拍设定	8fps		✓	✓	✓		
+ IS 关闭	开			✓			
半按快门时防抖	开			✓			
镜头防抖优先	关		✓	✓	✓		
释放延迟时间	标准			✓			

* 当功能]设为[自定义功能]时

标签	功能	默认	*1	*2	*3		
*	显示/提示音/PC						
	HDMI	HDMI 输出	1080i		✓		91
		HDMI 控制	关		✓		
	视频输出制式		—				
	相机操控设定	iAUTO	Live 实时指南		✓		
		P/A/S/M	Live 实时控制		✓		
		ART	艺术滤镜选项		✓		
		SCN	场景选项		✓		
	信息显示设定	Info	仅显示图像, 全部显示	✓	✓	✓	
		LV-Info	仅显示图像, , 水平尺	✓	✓		
		设定	25, 日历显示	✓	✓		
	网格显示		关	✓	✓		
	影像风格设定		全开	✓	✓		
	直方图警告设定	高光显示	255		✓		
		阴影显示	0				
	模式指南		开		✓		
	LV扩张		关	✓	✓	✓	
	流畅度		标准	✓	✓	✓	
	艺术滤镜LV模式		mode1		✓		
	减少闪烁		自动		✓		
	LV扩张模式		mode2		✓		
	峰值设置		白框	✓	✓		
	背光时间设置		Hold	✓	✓	✓	
	待机时间		1 min	✓	✓	✓	
	定时关机		4小时		✓	✓	
			开	✓	✓	✓	
	USB模式		自动		✓	✓	
多功能设定		色彩创造, ISO/ WB, 放大, 照片比例设定		✓			
						92	

标签	功能	默认	*1	*2	*3		
☰	曝光/测光/ISO						
	曝光级	1/3EV	✓	✓	✓	92	
	长时间曝光降噪	自动	✓	✓	✓		
	高感光度降噪	标准	✓	✓	✓		
	ISO	自动	✓	✓	✓		
	ISO级	1/3EV	✓	✓	✓	93	
	ISO自动设定	上限: 1600 默认: 200	✓	✓	✓		
	ISO自动	P/A/S	✓	✓			
	测光		✓	✓	✓		
	AEL测光模式	自动	✓	✓	✓		
	B门/T门定时器	8 min	✓	✓	✓		
	B门/T门亮度设置	-7	✓	✓			
	B门实时显示	关	✓	✓			
	T门实时显示	0.5 sec	✓	✓			
快门减震 [↑]	关	✓	✓	✓			
合成设定	1 sec	✓	✓				
☰	闪光灯设定						
	闪光灯同步速度	1/250	✓	✓	✓	93	
	慢同步限制	1/60	✓	✓	✓		
+	关	✓	✓	✓			
☰	画质/色彩/WB						
	画质设定	-1 F, -2 N, -3 N, -4 N	✓	✓	✓	94	
	像素数	Middle	3200×2400	✓	✓		✓
		Small	1280×960				
	镜头暗角补偿	关	✓	✓	✓		
	白平衡	自动	A:0, G:0	✓	✓		✓
	所有影像 WB补偿	全部设定	—	✓	✓		
		全部重设	—		✓		
	WB AUTO 保持暖色调	开	✓	✓	✓		
	+白平衡	WB AUTO	✓	✓			
色彩空间	sRGB	✓	✓	✓			
☰	记录/删除						
	快速删除	关	✓	✓	✓	95	
	RAW+JPEG删除	RAW+JPEG	✓	✓	✓		
	文件名	重设		✓			
	编辑文件名	关		✓			
	初始设置	取消		✓	✓		
	dpi设定	350dpi		✓			
	版权设定	版权信息	关		✓		
		摄影师姓名	—				
版权所有名称		—					

标签	功能	默认	*1	*2	*3	
* 96	动画					
	模式	P		✓		96
	视频	开	✓	✓	✓	
	电影效果	开		✓		
	降低风声噪音	关		✓		
	录音音量	±0		✓		
	影片+照片模式	mode1		✓		
	* 96					
	内置 EVF					
	内置EVF 类型	类型 3		✓		96
	信息显示设定	, 水平尺, 基本信息		✓		
	网格显示	关	✓	✓	✓	
	EVF 自动切换	开		✓		
	EVF 调整	EVF亮度自动保持	开		✓	
	半按显示水平尺	开		✓		
	* 97					
	相机设定					
	像素映射		—			97
	曝光调整		±0	✓	✓	
警告级别		±0		✓		
水平尺校正		—		✓		
触摸屏设定		开		✓		
Eye-Fi		开		✓		
电动变焦速度	静止图像	标准		✓		
	动画	标准				

规格

■ 照相机

产品类型	
产品类型	Micro Four Thirds标准可换镜头式数码相机
镜头	M.Zuiko数码, Micro Four Thirds规格镜头
镜头卡口	Micro Four Thirds系统规格
35 mm胶卷照相机的焦距	约为镜头焦距的两倍
摄像设备	
产品类型	4/3英寸Live MOS感应器
总像素数	约17,200,000像素
有效像素	约16,050,000像素
屏幕尺寸	17.3 mm (水平方向) × 13.0 mm (垂直方向)
宽高比	1.33 (4:3)
取景器	
类型	带眼睛感应器的电子取景器
像素数	1,440,000 点
放大	100%
视点	约20.0 mm (-1 m ⁻¹)
实时预览	
感应器	使用Live MOS感应器
视野	100%
显示屏	
产品类型	3.0" TFT彩色LCD, 多角度, 触摸屏
像素总数	约1,040,000点(宽高比3:2)
快门速度	
产品类型	电子控制焦平面快门
快门速度	1/4000 - 60秒、B门摄影、定时摄影
自动对焦	
产品类型	高速成像AF
对焦点	81点
对焦框选项	自动, 可任意选择
曝光控制	
测光方式	TTL测光系统(成像器测光) 数码ESP测光/中央重点平均测光/点测光
测光范围	EV 0 - 20 (相当于M.ZUIKO DIGITAL 17mm f2.8, ISO100)
拍摄模式	t AUTO; i AUTO/ P :程序AE (可进行程序转换)/ A :光圈优先AE/ S :快门优先AE/ M :手动/ ■ :PHOTO STORY/ ART :创意拍摄/ SCN :场景/ ☞ :视频
ISO感光度	LOW, 200 - 25600 (1/3, 1 EV级)
曝光补偿	±5 EV (1/3、1/2、1EV级)
白平衡	
产品类型	摄像设备
模式设定	自动/预设白平衡(7种设定) / 自定义WB / 白平衡锁定

记录	
存储介质	SD、SDHC、SDXC和Eye-Fi UHS-I兼容
记录模式	数码式记录、JPEG（根据照相机文件系统设计(DCF)）、RAW数据、MP格式
应用格式	Exif 2.3、数码打印预约格式(DPOF)、PRINT Image Matching III、PictBridge
静止图像的声音	波形格式
视频	MPEG-4 AVC/H.264 / Motion JPEG
音频	PCM 48kHz立体声
播放	
显示模式	单张播放 / 近距播放 / 索引显示 / 日历显示
驱动	
驱动模式	单拍 / 连拍 / 自拍定时器
连拍	最高8 fps ()
自拍定时器	操作时间：12秒 / 2秒 / 自定义
节电功能	切换到睡眠模式：1分钟，关闭电源：4小时 (此功能可自定义。)
闪光灯	
闪光指数	5.8 (ISO100•m) (8.2 (ISO200•m))
闪光角度	覆盖14 mm镜头的所有视角(35 mm格式则为28 mm镜头)
闪光控制模式	TTL-AUTO (TTL预先闪光模式) / MANUAL
同步速度	1/250秒或更慢
无线LAN	
兼容的标准	IEEE 802.11b/g/n
外接接口	
多功能接口(USB接口、AV接口) / HDMI微型接口(D型)	
电源	
电池	锂离子电池×1
尺寸/重量	
尺寸	119.1 mm (宽) × 82.3 mm (高) × 45.9 mm (深) (不包括凸出部位)
重量	约396 g (包括电池和插卡)
操作环境	
温度	0 ° C - 40 ° C (工作) / -20 ° C - 60 ° C (存储)
湿度	30% - 90% (工作) / 10% - 90% (存储)

HDMI、HDMI标识和High-Definition Multimedia Interface为HDMI Licensing LLC的商标或注册商标。

HDMI™
HIGH-DEFINITION MULTIMEDIA INTERFACE

13

信息

■ 锂离子电池

型号	BLS-5
产品类型	可充电式锂离子电池
额定电压	DC 7.2V
额定容量	1150 mAh
放电次数	约500次(因使用情况而异)
环境温度	0 ° C - 40 ° C (充电)
尺寸	约35.5 mm (宽) × 12.8 mm (高) × 55 mm (深)
重量	约44g

■ 锂离子充电器

型号	BCS-5
额定输入	AC 100V-240V (50/60Hz)
额定输出	DC 8.35V, 400mA
充电时间	大约3小时30分钟(室温)
环境温度	0 ° C - 40 ° C (工作) / -20 ° C - 60 ° C (存储)
尺寸	约62 mm (宽) × 38 mm (高) × 83 mm (深)
重量(不包括AC电缆)	约70g

- 本设备附带的AC电缆仅可用于本设备，不可用于其它设备。切勿将其它设备的电缆用于本设备。

上述规格如有变更，制造商恕不另行通知。

安全事项



小心

有电击危险
切勿打开

小心：为避免电击危险，切勿拆卸盖子(或背面板)。机内没有可供用户自行修理的零部件。请将维修事宜交由有资格的OLYMPUS维修人员进行。



围在三角形中的感叹号提醒您，这是随本产品提供的文档中的重要操作和维护指示。



危险

若不留心此符号下给出的信息而使用本产品，可能导致严重伤害或死亡。



警告

若不留心此符号下给出的信息而使用本产品，可能导致伤害或死亡。



小心

若不留心此符号下给出的信息而使用本产品，可能导致轻微的人身伤害、设备损坏或丢失有价值数据。

警告！

为避免火灾或电击危险，切勿将本产品分解、暴露在水中或在湿度很高的环境中使用。

一般注意事项

阅读所有说明书—使用本产品前，请阅读所有使用说明书。请妥善保存所有说明书和文档以备将来查阅。

清洁—在清洁前，必须从墙上插座上断开本产品。请只使用湿布进行清洁。切勿使用任何类型的液体清洁剂、喷雾清洁剂或有机溶液进行清洁。

附件—为了您的安全并避免损坏本产品，请只使用Olympus推荐的附件。

水和潮气—有关防水设计的产品的注意事项，请参阅防水特性章节。

位置—为防止本产品受到损伤，请将其牢靠地安置在稳固的三脚架、台座或支架上。

电源—只将本产品连到产品标签上标明的电源上。

异物—为避免人身伤害，切勿把金属物体插入机内。

热量—不要在热源：如散热器、热风机、炉子或任何类型的发热设备、装置、包括功率放大器附近使用、存放本产品。

使用照相机

警告

- 请勿在易燃易爆气体附近使用照相机。
- 请勿近距离对人(婴儿、小孩等)使用闪光灯和LED。

必须离被摄对象的脸部至少1 m。距离被摄对象的眼睛太近发射闪光可导致视觉片刻失明。

- 使照相机远离小孩、婴儿和宠物等动物。
使用和存放照相机时，始终切勿让小孩和婴儿拿到，以防止发生下列可导致严重伤害的危险情况：
 - 被照相机手带缠绕，导致窒息。
 - 意外吞食电池、插卡或其他小部件。
 - 意外朝自己或朝其他小孩眼睛发射闪光。
 - 意外被照相机运动部件伤害。
- 请勿用照相机看太阳或强光。
- 请勿在多尘或潮湿的地方使用或存放照相机。
- 发射闪光时请勿用手遮住闪光灯。

⚠️ 小心

- 如果您注意到照相机周围有任何不寻常的气味、噪声或烟雾，请立即停止使用它。
切勿赤手取出电池，这可引起火灾或烫伤您的手。
- 切勿用湿手拿起或操作本照相机。
- 请勿将照相机留在会有极高温度的地方。
否则可导致部件受损，在某些情况下还可导致照相机着火。
- 小心使用照相机，避免受到低温烫伤。
当照相机包含金属部件时，过热可导致低温烫伤。小心以下情况：
 - 长时间使用时，照相机会变热。如果您在此状态持拿照相机，可能导致低温烫伤。
 - 在极冷温度环境的地方，照相机机身的温度可能低于环境温度。如果可能，在寒冷温度下使用照相机时戴上手套。
- 小心背带。
当您携带照相机时，请小心背带。它很容易被杂物夹住而导致严重损坏。

使用电池注意事项

请遵循以下重要指南，防止电池漏液、过热、燃烧、爆炸，或导致电击或烫伤。

⚠️ 危险

- 本照相机使用Olympus指定的锂离子电池。使用指定充电器对电池充电。请勿使用任何其他充电器。
- 切勿加热或焚烧电池。
- 在携带或存放电池时要防备电池接触任何金属物件，如珠宝、别针、拉链等。
- 切勿将电池存放在会受到阳光直接照射的地方，或会受到高温辐射的闷热车辆中、热源附近等。
- 为防止导致电池漏液或损坏其端子，请小心遵循使用电池的所有说明。切勿尝试分解电池或用任何方法修改它，如焊接等。
- 如果电池液进入您的眼睛，请立即用清澈冷水冲洗眼睛，并立即寻求医治。
- 始终将电池存放在小孩够不着的地方。如果小孩意外吞食了电池，请立即寻求医治。

⚠️ 警告

- 始终保持电池干燥。
- 为防止电池漏液、过热或导致火灾或爆炸，请仅使用推荐用于本产品的电池。
- 按操作说明书中所述，小心插入电池。
- 如果可充电电池未在指定时间内重新充电，请停止充电且勿使用它。
- 如果电池有裂痕或破损，请勿使用它。
- 如果操作中电池漏液、变色或变形，或有任何其他形式异常，请停止使用照相机。
- 如果电池液弄到您的衣服或皮肤上，请立即脱下衣服并用干净冷水冲洗沾到部位。如果电解液烧伤皮肤，请立即寻求医治。
- 切勿让电池受到强烈冲击或持续振动。

⚠ 小心

- 在安装之前，始终仔细检查电池，看是否有漏液、变色、变形或任何其他异常。
- 长时间使用时，电池可能变热。为避免轻微烫伤，请勿在使用照相机后立即取出电池。
- 长时间存放照相机之前，从其取出电池。
- 本照相机使用由Olympus公司指定的锂离子电池。请勿使用任何其他充电器。使用前请仔细阅读电池的使用说明书，以确保安全正确使用。
- 如果电池的端子沾湿或沾上油渍时，会引起电池的接触不良。请用干布擦拭干净后再使用。
- 在第一次使用电池前或长时间不使用电池后再次使用前，请务必将其充电。
- 当在低温下用电池操作照相机时，请尽可能使照相机和电池保温。电池在低温下性能会减弱，当回到常温时便会恢复正常。
- 可拍摄的影像数量取决于拍摄条件、照相机的使用环境以及所使用的电池的状态。
- 在进行长途旅行时，尤其是出国旅行时，请购买备用电池。旅行途中可能很难购到推荐的电池。
- 若打算长期不使用照相机，请将其存放在阴凉处。
- 为保护我们这个星球的资源，请循环使用电池。当您丢弃废旧电池时，请确保将其端子覆盖，并一贯遵守当地的法律和规章。

充电器注意事项

⚠ 危险

- 不要弄湿充电器，当您身上或手上湿时不要接触充电器。
否则可能损坏充电器或导致触电。
- 不要在布块等盖住的情况下使用充电器。
否则会聚集热量，可能导致盒子变形、造成过热或引发火灾。
- 不要尝试拆解或改造充电器。
否则可能导致触电或其他伤害。
- 务必在规定的电压下使用充电器。
在规定以外的电压下使用充电器可能引发火灾、损坏财产、发热或冒烟，或导致触电或烧伤。
- 若发现充电器冒烟、发烫或者发出异常噪声或气味，应立即停止使用并从电源插座上拔下充电器插头，然后联系授权的经销商或维修中心。

⚠ 警告

- 当从电源插座拔下插头时，务必抓住插头。
否则可能造成火灾或触电。

⚠ 小心

- 清洁充电器时，务必从电源插座拔下充电器。
否则可能导致触电或其他伤害。

使用无线LAN功能时的注意事项

⚠ 警告

- 在医院等有医疗设备的场所请关闭照相机。
照相机发出的无线电波可能对医疗设备造成不良影响，导致故障从而引发事故。
- 当在飞机上时请关闭照相机。
在飞机上使用无线设备可能会妨碍飞机安全操作。

使用环境注意事项

- 为保护本产品中包含的高精技术部件，切勿将照相机留置于下列地方，无论是使用中或存放。
 - 温度和/或湿度高或会起剧烈变化的地方。直射阳光下、沙滩上、锁住的汽车中，或靠近其他热源（火炉、散热器等）或增湿器。
 - 在多沙或多尘的环境中。
 - 接近易燃物品或爆炸物。
 - 在水湿地方，如浴室或雨中。使用防风雨设计的产品时，也请阅读其说明书。
 - 在易受强烈振动的地方。
- 切勿掉落照相机，或让其经受剧烈冲击或振动。
- 安装在三脚架上时，请使用三脚架头调整照相机位置。请勿扭动照相机。
- 放置时，请勿将照相机直接朝向太阳。否则可能会导致镜头或快门帘幕损坏、色彩不正、摄像设备重像，还可能会导致火灾。
- 请勿碰触照相机和可更换镜头上的触点。取下镜头时请不要忘记安装镜头盖。
- 长时间存放照相机之前，请取出电池。选择凉爽干燥的地方存放，以防止照相机内部湿气凝结或起雾。存放后，打开照相机电源并按下快门释放按钮测试，确保其操作正常。
- 如果在电视机、微波炉、游戏机、扬声器、大显示器、电视/广播塔或传输塔等有磁性/电磁场、无线电波或高压电的位置附近使用，照相机可能会发生故障。此时在继续操作之前，请关闭照相机电源并重新开启。
- 请始终遵循本照相机说明书中所述的操作环境限制。
- 请勿直接触碰或擦拭照相机的摄像设备。
- 不要使照相机的内部部件透过目镜受到直射阳光照射。否则会使电子取景器性能降低或造成损坏。

显示屏

照相机背部的屏幕是一个液晶显示屏。

- 万一显示屏破损，切勿将液晶放入口中。若有任何物质粘附在您的手、脚或衣服上，请立即将其冲洗干净。
- 显示屏的顶部/底部可能出现光带，但这不是故障。
- 在照相机中对角地观看拍摄对象时，其边缘在显示屏上可能出现锯齿状。这不是故障，在播放模式下将较不明显。
- 在低温的地方，显示屏可能要花很长时间开启，或者其色彩可能暂时改变。
- 在极其寒冷地方使用照相机时，最好偶尔将它放到温暖的地方。因低温而使效果变差的显示屏将在正常温度下恢复。
- 显示屏采用高精密技术制造，但在显示屏上可能经常出现黑色斑点或明亮斑点。由于其特性或您观看显示屏的角度，斑点在色彩和亮度上可能不均匀。这不是照相机的故障。

镜头

- 请勿浸入水中或溅湿镜头。
- 请勿跌落镜头或对镜头施以重力。
- 请勿握住镜头头件。
- 请勿直接触摸镜头表面。
- 请勿直接触摸接触点。
- 请勿将镜头暴露在温度剧变的环境中。

无线LAN功能

- 使用频率：2.4 - 2.4835 GHz
 - 等效全向辐射功率(EIRP)：
 - 天线增益 < 10dBi
 $\leq 100 \text{ mW}$ 或 $\leq 20\text{dBm}$
 - 最大功率谱密度：
 - 天线增益 < 10dBi
 $\leq 10 \text{ dBm / MHz}$ (EIRP)
 - 载频容限：20 ppm
 - 带外发射功率(在2.4-2.4835GHz频段以外)
 - $\leq -80 \text{ dBm / Hz}$ (EIRP)
 - 杂散发射(辐射)功率(对应载波±2.5倍信道带宽以外)：
 - $\leq -36 \text{ dBm / 100 kHz}$ (30 - 1000 MHz)
 - $\leq -33 \text{ dBm / 100 kHz}$ (2.4 - 2.4835 GHz)
 - $\leq -40 \text{ dBm / 1 MHz}$ (3.4 - 3.53 GHz)
 - $\leq -40 \text{ dBm / 1 MHz}$ (5.725 - 5.85 GHz)
 - $\leq -30 \text{ dBm / 1 MHz}$ (其它1 - 12.75 GHz)
- 2 不得擅自更改发射频率、加大发射功率(包括额外加装射频功率放大器)，不得擅自外接天线或改用其它发射天线；
- 3 使用时不得对各种合法的无线电通信业务产生有害干扰；一旦发现有干扰现象时，应立即停止使用，并采取措施消除干扰后方可继续使用；

4 使用微功率无线电设备，必须忍受各种无线电业务的干扰或工业、科学及医疗应用设备的辐射干扰；

5 不得在飞机和机场附近使用。

法律和其他注意事项

- Olympus公司对于合法使用条件下，因不适当应用本产品而预料会出现的责任损害或受益、或任何第三方的请求不作任何说明和保证。
- Olympus公司对于合法使用条件下，因删除图像数据而引起的任何损害或受益不作任何说明和保证。

不承担保证责任的声明

- Olympus公司未对此书面材料或软件所含或涉及的(明示或暗示的)内容作任何说明或保证。而且在任何情况下，对任何适销或适合特别目的的暗示保证，因使用或不使用此书面材料或软件或设备而造成的任何必然、偶然或间接损害(包括但不限于商业盈利之损失、营业中断及商业信息之损失)概不负责。某些国家不允许对必然或偶然损害的保证作为例外或进行限制，所以上述限制可能不适用于您。
- Olympus公司保留本说明书的所有权力。

警告

未经授权翻拍或使用具备版权之材料可能违反相关版权法。Olympus公司对任何侵犯版权所有者权益之未经授权之翻拍、使用及其他行为概不负责。

版权须知

版权所有。事先未经Olympus公司书面许可，不得以任何形式或手段(电子或机械形式，包括翻拍、录制或使用任何类型的信息存储和检索系统)复制或使用了这些书面材料或软件的任何部分。Olympus公司对这些书面材料或软件中所含信息的使用或因此而造成的损害概不负责。Olympus公司有权改变这些书面材料或软件的特征及内容。恕不征求意见或事先通告。

商标

- Microsoft和Windows为微软公司的注册商标。
- Macintosh为苹果公司的商标。
- SDXC标识是SD-3C, LLC的商标。
- Eye-Fi为Eye-Fi公司的商标。
- “Shadow Adjustment Technology”（阴影调整技术）功能包含Apical Limited公司的专利技术。
- Micro Four Thirds、Four Thirds和Micro Four Thirds和Four Thirds标记是OLYMPUS IMAGING Corporation在日本、美国、欧盟国家及其他国家的商标或注册商标。
- Wi-Fi是Wi-Fi Alliance的注册商标。
- Wi-Fi CERTIFIED徽标为Wi-Fi Alliance的注册标记。
- 本说明书中所引用的照相机文件系统标准为日本电子及信息技术工业协会(JEITA)制定的“照相机文件系统设计规则(DCF)”标准。
- 其他所有各公司及产品的名称均为相应业主的注册商标和/或商标。

THIS PRODUCT IS LICENSED UNDER THE AVC PATENT PORTFOLIO LICENSE FOR THE PERSONAL AND NONCOMMERCIAL USE OF A CONSUMER TO (i) ENCODE VIDEO IN COMPLIANCE WITH THE AVC STANDARD (“AVC VIDEO”) AND/ OR (ii) DECODE AVC VIDEO THAT WAS ENCODED BY A CONSUMER ENGAGED IN A PERSONAL AND NON-COMMERCIAL ACTIVITY AND/OR WAS OBTAINED FROM A VIDEO PROVIDER LICENSED TO PROVIDE AVC VIDEO. NO LICENSE IS GRANTED OR SHALL BE IMPLIED FOR ANY OTHER USE. ADDITIONAL INFORMATION MAY BE OBTAINED FROM MPEG LA, L.L.C. SEE HTTP://WWW.MPEGLA.COM

本照相机中的软件可能包含第三方软件。任何第三方软件均符合其版权所有或许可证发行者规定的条款和条例。

这些条款和其它第三方软件通知在附带光盘所保存的软件通知 PDF 文件或者网站

<http://www.olympus.co.jp/en/support/imgs/digicamera/download/notice/notice.cfm> 中可能可以找到。

根据中华人民共和国[电子信息产品污染控制管理办法]需显示的内容

环保使用 期限	部件名称		有毒、有害物质或元素					
			铅 (Pb)	汞 (Hg)	镉 (Cd)	六价铬 (Cr ⁶⁺)	多溴联苯 (PBB)	多溴二苯醚 (PBDE)
	照相机 主机	机体外壳	X	○	○	○	○	○
		电子组装配件	X	○	○	○	○	○
		内部结构配件	X	○	○	○	○	○
	可更换镜头		X	○	○	○	○	○
	充电器(AC适配器)、 缆线类		X	○	○	○	○	○
	电池		X	○	○	○	○	○
	CD-ROM		○	○	○	○	○	○
<p>※备注</p> <p>环保使用期限：该标志是根据中华人民共和国[电子信息产品污染控制管理办法]及[电子信息产品环保使用期限通则]的有关规定制定的销售类电子信息产品的环保使用期限。</p> <p>○表示该有毒有害物质在该部件所有均质材料中的含量均在SJ/T11363-2006标准规定的限量要求以下。</p> <p>X：表示该有毒有害物质至少在该部件的某一均质材料中的含量超出SJ/T11363-2006标准规定的限量要求。</p> <p>本产品中含有的有毒有害物质或元素的部件皆因全球技术发展水平限制而无法实现有毒有害物质或元素的替代。</p>								

符号

	RC 模式	125
	(语言选择)	88
	高级菜单显示	88
	原始设定	89
	人脸优先	52, 90
	高速连拍设定	90
	低速连拍设定	90
	+ IS 关闭	90
	信息显示设定	91
	相机操控设定	91
	+	93
	+ 白平衡	94
	(水下广角/水下微距)	100
	(索引显示)	32, 56
	Q (近距离播放)	33, 56
	(动画模式)	43
	模式	96
	(单张删除)	34
	(影像选择)	34
	(保护)	33, 58
	(对焦点)	51
	WB AUTO 保持暖色调	94
	(图像旋转)	85
	(操作提示音)	92
	(音频记录)	58
	(显示屏亮度调节)	88
	(幻灯片放映)	59

A

A (光圈优先模式)	40
AEL/AFL	89, 97
AEL测光模式	93
AF模式	72, 89
AF补偿发光	90
按钮功能	90
ART (创意拍摄模式)	49

B

版权设定	95
半按快门时防抖	90
包围拍摄	79
编辑文件名	95
拨盘方向	90
拨盘功能	90
BULB	42
B门/T门亮度设置	93
B门/T门定时器	93
B门/T门 手动对焦	89
B门实时显示	93

C

测光	71
超级控制面板	24
重设/自定义设定	76
重置保护	87
初始设置	95
存储	113

D

打印	114
打印预约	116
待机时间	15, 92
单次叠影	44
电动变焦速度	97
动画	57
dpi设定	95
多次叠影	44
多功能	23, 100
多重曝光	82

E	
Eye-Fi	97
F	
防震【*】.....	93
峰值设置	92
G	
改变影像设定拍摄	54
高光&阴影 控制	50
固件	88
H	
HDMI	91
HDR.....	81
合成设定	93
触摸屏设定	97
画质设定	94
I	
IAUTO (iAuto模式)	17, 21, 26
INFO按钮	38, 51, 55
ISO	73, 92
ISO级	92
ISO自动	93
ISO自动设定	93
J	
记录浏览	88
间隔拍摄设置	83
减少闪烁	91
减少噪声	92
降低风声噪音	96
警告级别	97
镜头防抖优先	90
镜头缩回	89
JPEG编辑	86
聚焦环	89
K	
快门优先C	90
快门优先S	90
快速删除	95
宽高比	54

L	
LIVE TIME	42
Live 实时指南	29, 100
Live 实时控制	31
录音音量	96
LV扩张	91
LV超级控制面板	103
M	
M (手动拍摄)	42
慢同步限制	93
MF	99
模式指南	91
模式转盘功能	90
MTP	113
P	
P (编程拍摄)	39
曝光调整	97
曝光级	92
Q	
全时间自动对焦	89
R	
RAW+JPEG删除	95
RAW编辑	85
日期/时间设定 	16
S	
S (快门优先拍摄)	41
色彩空间	94
删除所选张	34
闪光灯同步速度	93
闪光补正 	70
设定存储卡	75
视频 	73, 96
视频远摄转换器	44
释放延迟时间	90
手动辅助对焦	89, 98
数码远摄转换器	84, 100
水平校正	97
缩放框AF	53
所有影像WB补偿	94

T

图像合成.....	87
T门实时显示.....	93

U

USB模式.....	92
------------	----

V

Video输出.....	91
--------------	----

W

网格显示.....	91
WB.....	63, 94
文件名.....	95
Wi-Fi设定.....	107

X

像素数.....	94
像素映射.....	137
旋转.....	58

Y

液晶屏背光.....	92
艺术淡化.....	44
艺术滤镜LV模式.....	91
阴影补偿.....	94
影片+照片模式.....	96
影像防抖.....	60
影像模式.....	62, 77
影像模式设定.....	91

Z

噪声过滤.....	92
直方图警告设定.....	91

OLYMPUS

<http://www.olympus.com/>

奥林巴斯(中国)有限公司

咨询热线电话: 400-650-0303

主页: <http://www.olympus-imaging.cn>

客户服务中心:

北京: 北京市朝阳区新源南路1-3号 平安国际金融中心A座8层

邮编: 100027

上海: 上海市漕溪北路18号实业大厦32层A室

邮编: 200030

广州: 广州市环市东路403号广州国际电子大厦1605-1608室

邮编: 510095

奥林巴斯香港中国有限公司

数码相机维修服务中心

香港九龙旺角亚皆老街 8 号朗豪坊办公大楼 L-4207室

客户服务热线: +852-2376-2150 传真: +852-2375-0630

<http://www.olympus.com.hk>