

Canon

数码相机

I×US 275 HS

相机使用者指南 使用说明书

中文

- 在使用本产品之前，请务必先仔细阅读本使用说明书。
- 请务必妥善保管好本书，以便日后能随时查阅(保留备用)。
- 请在充分理解内容的基础上，正确使用。

- 单击右下角的按钮可进入其他页面。

: 下一页

: 上一页

: 单击链接前的页面

- 要跳转到某一章的开头，请单击右侧的章节标题。

用前须知

基本应用指南

高级指南

相机的基本知识

自动模式/混合式自动模式

其他拍摄模式

P模式

播放模式

Wi-Fi功能

设置菜单

附件

附录

索引



用前须知

基本信息

包装内物品

使用本相机前，请确保您的相机包装中包含下列物件。
如有任何物件缺失，请与您的相机零售商联系。



相机



电池
NB-11LH*

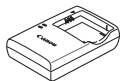

电池充电器
CB-2LFC

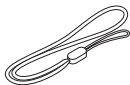

腕带



使用说明书光盘

* 请勿揭下粘附在电池上的标签。

- 本包装内还包含印刷品。
- 本包装内不含存储卡(📄2)。

兼容的存储卡

以下存储卡(选购)无论容量大小均可使用。

- SD存储卡*
- SDHC存储卡*
- SDXC存储卡* 

* 存储卡均符合SD标准。但并非所有存储卡都确定可与相机兼容。

用前须知

基本应用指南

高级指南

相机的基本知识

自动模式/混合式自动模式

其他拍摄模式

P模式

播放模式

Wi-Fi功能

设置菜单

附件

附录

索引



请拍摄前测试相机并注意如下事项

- 请先试拍几张图像并查看，以确保这些图像记录正确。请注意，如果由于相机或存储卡故障而无法记录图像等数据或将图像等数据下载到计算机，对由此丢失的图像等数据佳能公司无法恢复，敬请谅解。
- 本相机记录的图像应仅供个人使用。禁止进行任何违反版权法的未授权记录，同时请注意，即使拍摄的图像仅供个人使用，在拍摄某些表演、展览或商业环境时，也可能侵犯他人的版权或其他法律权益。
- 本相机的保修条款仅在该相机的购买地区适用。如果本相机在国外出现问题，请将其送回原购买地区，再向佳能热线中心求助。
- 虽然液晶显示屏以非常精密的制造技术生产而成，99.99%以上的像素点均符合设计规格，但在极少数情况下，某些像素点可能会损坏或显示为红点或黑点。这不属于故障。而且不会影响已记录的图像。
- 液晶显示屏上可能贴有一层塑料保护膜，防止运输期间刮伤。这种情况下，请在使用相机前除去该塑料膜。
- 如果长时间使用相机，机身可能会发热。这不是相机故障。

本指南编辑常规

- 本指南使用按钮和开关上的图标或与其外形相似的图标表示相机上对应的按钮和开关。
- 以下相机按钮和控件用图标表示。括号中的数字指的是“部件名称” (📖4)中描述的相机按钮和控件的编号。
 - [▲]相机背面的上按钮(6)
 - [◀]相机背面的左按钮(7)
 - [▶]相机背面的右按钮(13)
 - [▼]相机背面的下按钮(8)
- 方括号中的内容为拍摄模式及屏幕上显示的图标和文字。
- 🚨: 需要了解的重要信息。
- 📝: 有关熟练使用相机的注意事项和提示。
- 📖xx: 相关信息页。(本例中，“xx”代表页码)
- 本指南以相机处于默认设置为前提进行说明。
- 为方便起见，相机支持的所有存储卡统称为“存储卡”。
- 标题下方的“▶静止图像”和“▶短片”符号表明该功能适用于何种情况：静止图像或短片。

用前须知

基本应用指南

高级指南

相机的基本知识

自动模式/混合式自动模式

其他拍摄模式

P模式

播放模式

Wi-Fi功能

设置菜单

附件

附录

索引

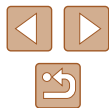

部件名称

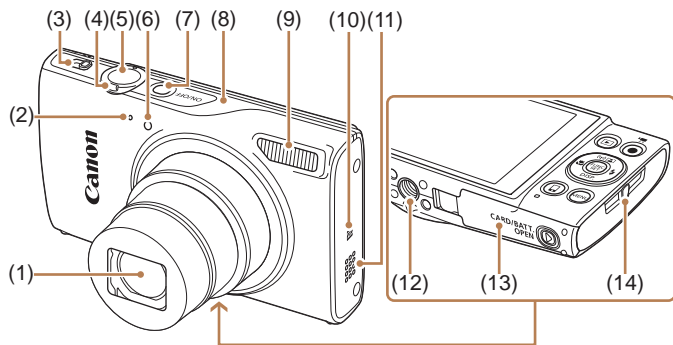

- (1) 镜头
- (2) 麦克风
- (3) 模式开关
- (4) 变焦杆
拍摄时: [长焦]/
[广角]
播放时: [放大]/
[索引]
- (5) 快门按钮
- (6) 指示灯
- (7) 电源按钮
- (8) Wi-Fi天线区域
- (9) 闪光灯
- (10) [N] (N标记)*
- (11) 扬声器
- (12) 三脚架插孔
- (13) 存储卡/电池仓盖
- (14) 相机带安装部位

* 配合NFC功能使用(190)。

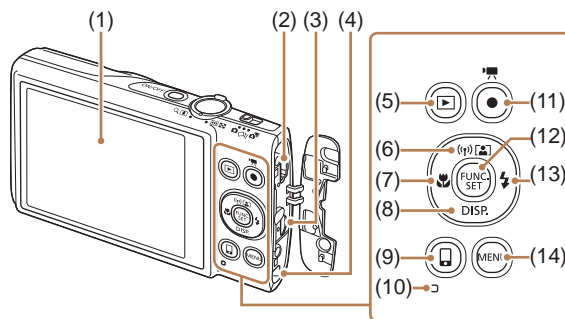

- (1) 屏幕(液晶显示屏)
- (2) AV OUT(音频/视频输出)/
DIGITAL(数码)端子
- (3) HDMI™ 端子
- (4) 直流电连接器连接孔
- (5) [播放]按钮
- (6) [自动变焦]/
[Wi-Fi]/上按钮
- (7) [微距]/左按钮
- (8) [DISP.(显示)]/下按钮
- (9) [移动设备连接]按钮
- (10) 指示灯
- (11) 短片按钮
- (12) FUNC./SET(功能/设置)按钮
- (13) [闪光灯]/右按钮
- (14) [MENU(菜单)]按钮

用前须知

基本应用指南

高级指南

相机的基本知识

自动模式/混合式自动模式

其他拍摄模式

P模式

播放模式

Wi-Fi功能

设置菜单

附件

附录

索引



目录

用前须知

基本信息	2
包装内物品	2
兼容的存储卡	2
请拍摄前测试相机并注意如下事项	3
本指南编辑常规	3
部件名称	4
相机的基本操作	11
安全注意事项	13

基本应用指南

基本操作	16
初期准备	16
安装相机带	16
握持相机	16
为电池充电	17
插入电池和存储卡	18
取出电池和存储卡	18
设置日期和时间	19
更改日期和时间	19
显示语言	20

试用相机	21
拍摄(智慧自动拍摄)	21
观看	22
删除图像	23

高级指南

相机的基本知识	24
开/关	24
节电功能(自动关机)	25
拍摄模式下的节电功能	25
播放模式下的节电功能	25
快门按钮	25
拍摄时显示的选项	26
使用FUNC.菜单	26
使用菜单屏幕	27
屏幕上显示的键盘	28
指示灯显示	29
时钟	29
自动模式/混合式自动模式	30
使用相机确定的设置拍摄	30
拍摄(智慧自动拍摄)	30
使用混合式自动模式拍摄	32
播放摘要短片	32
静止图像/短片	32
静止图像	33
短片	33

用前须知

基本应用指南

高级指南

相机的基本知识

自动模式/混合式自动模式

其他拍摄模式

P模式

播放模式

Wi-Fi功能

设置菜单

附件

附录

索引



场景图标.....	34
影像稳定效果图标.....	35
屏幕上显示的框.....	35
常用的便捷功能	36
进一步放大被摄体(数码变焦).....	36
随被摄体移动自动变焦(自动变焦).....	36
使用自拍.....	37
使用自拍防止相机抖动.....	38
自定义自拍.....	38
添加日期标记.....	39
连续拍摄.....	40
图像自定义功能	40
更改纵横比.....	40
更改记录像素数(图像大小).....	41
如何根据纸张尺寸选择记录像素设置 (用于4:3图像).....	41
红眼校正.....	41
更改短片图像画质.....	42
实用的拍摄功能	42
显示网格线.....	42
放大对焦区域.....	43
眨眼检测.....	43
更改影像稳定器模式设置.....	44
关闭影像稳定器.....	44
开始短片拍摄后不改变被摄体的尺寸.....	44
自定义相机操作	45
关闭自动对焦辅助光.....	45

关闭防红眼灯.....	45
更改拍摄后图像显示的风格.....	46
更改拍摄后图像显示时间的长短.....	46
更改拍摄后显示的屏幕.....	46
其他拍摄模式	47
在每次拍摄时享受多张不同图像带来的乐趣 (创意拍摄).....	47
播放期间的图像显示.....	48
选择效果.....	48
特殊场景	49
应用特殊效果	50
以鱼眼镜头效果拍摄(鱼眼效果).....	51
拍摄微缩模型效果的图像(微缩景观效果).....	51
播放速度与近似播放时间(拍摄1分钟短片时).....	52
以玩具相机效果拍摄(玩具相机效果).....	52
使用单色拍摄.....	53
用于其他用途的特殊模式	53
检测到面部后自动拍摄(自动快门).....	53
检测到笑脸后自动拍摄.....	53
检测到眨眼后自动拍摄(眨眼自拍).....	54
检测到新人物后自动拍摄(面部优先自拍).....	54
长时间曝光拍摄(慢速快门).....	55
快速连续拍摄(高速连拍).....	56
P模式	57
在程序自动曝光模式下拍摄([P]模式).....	57
图像亮度(曝光).....	58

用前须知

基本应用指南

高级指南

相机的基本知识

自动模式/混合式自动模式

其他拍摄模式

P模式

播放模式

Wi-Fi功能

设置菜单

附件

附录

索引



调整图像亮度(曝光补偿).....	58
更改测光方式.....	58
更改ISO感光度.....	59
校正图像亮度(校正对比度).....	59
图像色彩.....	60
调整白平衡.....	60
自定义白平衡.....	60
更改图像的色调(我的色彩).....	60
自定义色彩.....	61
拍摄范围与对焦.....	62
拍摄近处被摄体(微距).....	62
拍摄远处被摄体(无限远).....	62
数码长焦附加镜.....	63
更改自动对焦框模式.....	63
智能面部优先.....	63
选择要对焦的被摄体(自动跟踪对焦).....	64
中央.....	65
使用伺服自动对焦拍摄.....	65
更改对焦设置.....	66
闪光灯.....	66
更改闪光模式.....	66
自动.....	67
闪光灯开.....	67
慢速同步.....	67
闪光灯关.....	67
其他设置.....	67
更改压缩率(图像画质).....	67

更改影像稳定器模式设置.....	68
播放模式.....	69
观看.....	69
切换显示模式.....	70
曝光过度警告(针对图像中的高光区域).....	71
柱状图.....	71
GPS信息显示.....	71
观看拍摄静止图像时创建的短片(摘要短片).....	71
按日期观看.....	72
浏览并筛选图像.....	72
通过索引显示功能定位图像.....	72
查找符合指定条件的图像.....	73
逐张观看编组内的图像.....	74
观看图像的选项.....	75
放大显示图像.....	75
观看幻灯片.....	75
更改幻灯片设置.....	76
自动播放相关联图像(关联播放).....	76
保护图像.....	77
使用菜单.....	77
逐张选择图像.....	78
选择图像范围.....	78
一次保护所有图像.....	79
一次取消所有保护.....	79
删除图像.....	79
删除全部图像.....	80

用前须知
基本应用指南
高级指南
相机的基本知识
自动模式/混合式自动模式
其他拍摄模式
P模式
播放模式
Wi-Fi功能
设置菜单
附件
附录
索引



选择一种选择方式.....	80
逐张选择图像.....	80
选择图像范围.....	81
一次指定所有图像.....	81
旋转图像.....	81
使用菜单.....	82
关闭横竖画面转换功能.....	82
标记为收藏图像.....	83
使用菜单.....	83
编辑静止图像.....	84
调整图像尺寸.....	84
剪裁.....	84
更改图像的色调(我的色彩).....	85
校正图像亮度(校正对比度).....	86
校正红眼.....	86
编辑短片.....	87
编辑摘要短片.....	88
Wi-Fi功能.....	89
可用的Wi-Fi功能.....	89
将图像发送至智能手机.....	90
将图像发送至兼容NFC的智能手机.....	90
当相机关闭或处于拍摄模式时, 通过NFC连接.....	90
当相机处于播放模式时, 通过NFC连接.....	92
发送至指定到按钮的智能手机.....	93
使用Wi-Fi菜单添加智能手机.....	94
使用其他接入点.....	96
以前使用过的接入点.....	97

将图像保存至计算机.....	97
准备注册计算机.....	97
检查您的计算机环境.....	97
安装软件.....	98
配置计算机以实现Wi-Fi连接(仅Windows).....	98
将图像保存至已连接的计算机.....	99
确认接入点的兼容性.....	99
使用兼容WPS的接入点.....	99
连接至列表中的接入点.....	101
以前使用过的接入点.....	102
使用连接的打印机以无线方式打印图像.....	103
将图像发送至其他相机.....	104
图像发送选项.....	105
发送多张图像.....	105
选择图像范围.....	105
发送已标记为收藏图像的图像.....	106
发送图像的注意事项.....	106
选择记录像素数(图像大小).....	106
使用智能手机浏览相机图像并遥控相机.....	107
为相机中的图像进行地理位置标记.....	107
遥控拍摄.....	107
编辑或删除Wi-Fi设置.....	108
编辑连接信息.....	108
更改设备昵称.....	109
删除连接信息.....	109
更改相机昵称.....	109
将Wi-Fi设置恢复为默认设置.....	110

用前须知
基本应用指南
高级指南
相机的基本知识
自动模式/混合式自动模式
其他拍摄模式
P模式
播放模式
Wi-Fi功能
设置菜单
附件
附录
索引



设置菜单	111
调整相机的基本功能	111
关闭相机的操作声音	111
调整音量	111
隐藏提示信息	112
日期和时间	112
世界时钟	112
镜头收回时间	113
使用省电模式	113
节电调整	113
屏幕亮度	114
隐藏开机画面	114
格式化存储卡	114
低级格式化	115
文件编号	115
按拍摄日期保存图像	116
公制单位/非公制单位显示	116
查看认证徽标	116
显示语言	116
调整其他设置	117
恢复相机默认设置	117
附件	118
系统连接图	118
选购附件	119
电源	119
闪光灯	120
其他附件	120

打印机	120
使用选购附件	121
在电视机上播放	121
在高清电视机上播放	121
在标清电视机上播放	122
使用家用电源为相机供电	122
使用软件	123
使用连接线连接计算机	124
检查您的计算机环境	124
安装软件	124
将图像保存至计算机	125
打印图像	126
轻松打印	126
配置打印设置	127
打印前剪裁图像	128
打印前选择纸张尺寸和布局	128
可选布局项	129
打印证件照片	129
打印短片场景	129
短片打印选项	129
添加图像至打印列表(DPOF)	130
配置打印设置	130
单张图像的打印设置	130
多张图像的打印设置	131
所有图像的打印设置	131
清除打印列表中的全部图像	131
打印添加至打印列表的图像(DPOF)	131

用前须知
基本应用指南
高级指南
相机的基本知识
自动模式/混合式自动模式
其他拍摄模式
P模式
播放模式
Wi-Fi功能
设置菜单
附件
附录
索引



将图像添加至相册.....	132
选择一种选择方式.....	132
逐张添加图像.....	132
添加所有图像至相册.....	132
从相册中删除所有图像.....	132
附录.....	133
故障排除.....	133
屏幕提示信息.....	137
屏幕显示信息.....	139
拍摄(信息显示).....	139
电池电量.....	139
播放(详细信息显示).....	140
短片操作面板一览.....	140
功能和菜单列表.....	141
各拍摄模式下可使用的功能.....	141
FUNC.菜单.....	142
拍摄选项卡.....	144
设置选项卡.....	147
播放选项卡.....	147
打印选项卡.....	148
播放模式下的FUNC.菜单.....	148
使用须知.....	148
规格.....	149
相机规格.....	149
Wi-Fi.....	149
数码变焦焦距(以35mm胶片换算).....	149

可拍摄张数/记录时间、播放时间.....	150
每张存储卡的可拍摄张数.....	150
每张存储卡的记录时间.....	150
闪光范围.....	151
拍摄范围.....	151
连续拍摄速度.....	151
快门速度.....	151
光圈.....	151
电池NB-11LH.....	151
电池充电器CB-2LFC.....	151
索引.....	152
Wi-Fi(无线LAN)注意事项.....	154
无线电波干扰注意事项.....	154
安全注意事项.....	154
商标和许可.....	155
注意事项.....	156

用前须知
基本应用指南
高级指南
相机的基本知识
自动模式/混合式自动模式
其他拍摄模式
P模式
播放模式
Wi-Fi功能
设置菜单
附件
附录
索引



相机的基本操作

拍摄

- 使用由相机确定的设置(自动模式、混合式自动模式)
 - 30、32
- 使用由相机确定的设置，观看在照片上添加的多种效果(创意拍摄模式)
 - 47

拍摄精美的人物照



人像
(49)



雪景
(49)

满足特殊场景要求



低光照
(49)



焰火
(49)

应用特殊效果



鲜艳色彩
(50)



海报效果
(50)



鱼眼效果
(51)



微缩景观效果
(51)



玩具相机效果
(52)



单色
(53)

- 面面对焦
 - 30、49、63
- 不使用闪光灯(闪光灯关闭)
 - 30、67
- 将自己拍进照片(自拍)
 - 37、54
- 添加日期标记
 - 39
- 同时拍摄短片和照片(短片摘要)
 - 32

用前须知

基本应用指南

高级指南

相机的基本知识

自动模式/混合式自动模式

其他拍摄模式

P模式

播放模式

Wi-Fi功能

设置菜单

附件

附录

索引



▶ 观看

- 观看图像(播放模式)
 - 69
- 自动播放(幻灯片播放)
 - 75
- 在电视机上观看
 - 121
- 在计算机上观看
 - 124
- 快速浏览图像
 - 72
- 删除图像
 - 79

▶ 拍摄/观看短片

- 拍摄短片
 - 30
- 观看短片(播放模式)
 - 69

🖨️ 打印

- 打印照片
 - 126

📁 保存

- 通过连接线将图像保存至计算机
 - 125

📶 使用Wi-Fi功能

- 将图像发送至智能手机
 - 90
- 将图像发送至计算机
 - 97

用前须知

基本应用指南

高级指南

相机的基本知识

自动模式/混合式自动模式

其他拍摄模式

P模式

播放模式

Wi-Fi功能

设置菜单

附件

附录

索引

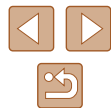

安全注意事项

- 使用本产品前，请务必阅读以下安全注意事项。请务必保证始终正确使用本产品。
- 此处所列的安全注意事项旨在防止您和他人受到伤害，或造成财产损失。
- 如果使用选购附件，也请务必查阅该附件的使用说明书。



警告

表示可能造成严重的人身伤害或死亡。

- 请勿在靠近人眼处启动闪光灯。否则可能损害视力。请特别注意，使用闪光灯时应与婴幼儿保持1米以上的距离。
- 请将本设备存放在儿童和婴幼儿接触不到的地方。相机带缠绕在儿童脖子上可能会导致窒息。如果产品使用电源线，误将电源线绕在儿童脖子上可能会导致窒息。
- 请仅使用推荐的电源。
- 请勿将本产品拆解、改装或加热。
- 如果电池上有粘附标签，请勿揭下。
- 避免产品跌落或使其受到强烈冲击。
- 产品损坏(如跌落)后，请勿接触产品内部。
- 如果产品冒烟、发出异味或出现其他异常情况，应立即停止使用。
- 请勿使用酒精、汽油、稀释剂等有机溶剂清洁产品。
- 请避免产品接触液体，并勿让液体或异物进入相机。

否则可能导致触电或起火。

如果产品受潮，或者有液体或异物进入，应立即取出电池或拔下电源线。

- 如果使用的机型具有取景器，请勿透过取景器直视强光源(如天气晴朗时的太阳或强烈的人造光源)。否则可能损害视力。
- 雷雨天气下，请勿在产品插入插座时接触产品。否则可能导致触电或起火。应立即停止使用产品，并与其保持适当距离。
- 请仅使用推荐的电池。
- 请勿将电池靠近火焰或置于火中。否则可能导致电池爆炸或漏液，造成触电、起火或其他伤害。如果电池漏液，电池的电解液接触到眼、嘴、皮肤或衣物，请立刻以清水冲洗。
- 如果产品使用电池充电器，请注意以下事项。
 - 请定期拔下电源插头，用干布清除插头、电源插座外表面及周围区域上积聚的灰尘和污垢。
 - 请勿用湿手插拔电源插头。
 - 使用本设备时，请勿超过电源插座或配线附件的额定负荷。如果插头损坏或未完全插入插座，切勿使用。
 - 请勿让灰尘或金属物体(如别针或钥匙)接触到端子或插头。
 - 如果产品使用电源线，请勿对其进行剪切、损坏、改装，或在其上放置重物。否则可能导致触电或起火。
- 在禁止使用相机的场所中，请将其关闭。相机产生的电磁波可能会对电子仪器和其他设备的运行造成干扰。在限制使用电子设备的场所，例如飞机内或医疗机构等，请务必谨慎使用本产品。

用前须知

基本应用指南

高级指南

相机的基本知识

自动模式/混合式自动模式

其他拍摄模式

P模式

播放模式

Wi-Fi功能

设置菜单

附件

附录

索引



- 请勿在任何不支持数据CD-ROM的CD播放器中播放附送的CD-ROM。

使用音频CD播放器(音乐播放器)大声播放该CD-ROM, 并使用耳机收听时, 可能会由于音量过大导致听力受损。另外, 还可能损坏扬声器。

- 请勿令相机长时间接触皮肤。

即使未感觉到相机发烫, 令其长时间接触皮肤也可能导致低温灼伤(表现为皮肤发红或起水泡)。如果您的血液循环不畅、皮肤敏感、或要在高温场所使用相机, 请使用三脚架。



注意

表示可能造成人身伤害。

- 使用相机携带相机时, 请注意切勿撞击或剧烈震荡相机, 或使其与其他物体发生碰撞。
- 请注意切勿碰撞或用力推压相机镜头。否则可能导致人身伤害或损坏相机。
- 请勿使屏幕受到强烈冲击。如果屏幕破裂, 破损的碎片可能会导致人体受伤。
- 使用闪光灯时, 请勿用手指或衣物遮挡闪光灯。否则可能会导致烫伤或损坏闪光灯。
- 请避免在以下场所使用、放置或存放相机:
 - 阳光直接照射的地方
 - 温度超过40℃的地方
 - 潮湿或多尘的场所

否则可能导致电池漏液、过热或爆炸, 进而造成触电、起火、烧伤或其他伤害。过热和损坏可能会导致触电、起火、烧伤或其他伤害。

- 长时间观看时, 幻灯片切换效果可能会引起不适。

- 使用选购的镜头、镜头滤镜或滤镜转接器(如果可用)时, 请确保将这些附件安装牢固。

如果镜头附件松动并跌落, 可能会导致其破裂, 产生的玻璃碎片会造成割伤。

- 使用闪光灯会自动升降的相机时, 请务必注意不要被降下的闪光灯夹伤手指。

否则可能导致受伤。

注意

表示可能会造成财产损失。

- 请勿将相机对准强光源(例如天气晴朗时的太阳或强烈的人造光源)。否则可能损坏图像传感器或其他内部部件。
- 在沙滩或有风的地点使用相机时, 请注意不要让灰尘或沙子进入相机内部。
- 使用闪光灯会自动升降的相机时, 请勿强行按下或扳起闪光灯。否则可能导致本产品发生故障。
- 请使用棉签或软布清除附着在闪光灯上的灰尘、污垢或其他任何异物。闪光灯释放的热量可能会导致异物冒烟或产品故障。
- 不使用相机时, 应将电池取出存放。电池漏液可能会导致相机损坏。
- 丢弃电池之前, 请用胶带或其他绝缘材料贴住端子处。接触其他金属材料可能导致起火或爆炸。

用前须知

基本应用指南

高级指南

相机的基本知识

自动模式/混合式自动模式

其他拍摄模式

P模式

播放模式

Wi-Fi功能

设置菜单

附件

附录

索引



- 不使用产品时，应拔下随之一起使用的电池充电器。使用本产品时，请勿将衣物或其他物品覆盖其上。

如果长时间将电池充电器插入插座，可能会使其过热和变形，导致起火。

- 请勿将任何专用电池放置于宠物附近。

宠物啃咬电池可能导致漏液、过热或爆炸，进而造成产品损坏或起火。

- 如果相机使用多节电池，请勿将电量不同的电池或新旧电池混用。安装电池时请勿颠倒“+”“-”端子。

否则可能导致本产品发生故障。

- 将相机装入裤兜时请勿坐下。

否则可能导致故障或损坏屏幕。

- 将相机放在包内时，确保硬物不会触碰屏幕。如果相机的屏幕可以关上，则将其朝向机身方向关上。

- 请勿在相机上加配任何硬物。

否则可能导致故障或损坏屏幕。



用前须知

基本应用指南

高级指南

相机的基本知识

自动模式/混合式自动模式

其他拍摄模式

P模式

播放模式

Wi-Fi功能

设置菜单

附件

附录

索引



基本应用指南

基本操作

从初期准备到拍摄和播放的基本信息及说明

初期准备

按照以下方法进行拍摄前的准备。

安装相机带

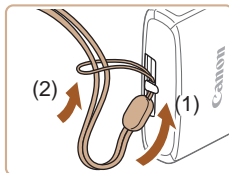

- 将相机带的一端穿过相机带安装部位(1)，然后从该端形成的圆环中将相机带的另一端拉出(2)。

握持相机

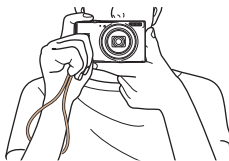

- 请将相机带套在手腕上。
- 拍摄时手臂靠紧身体，同时稳妥地握住相机，以防止相机抖动。闪光灯升起后，请勿将手指放在闪光灯上。

用前须知

基本应用指南

高级指南

相机的基本知识

自动模式/混合式自动模式

其他拍摄模式

P模式

播放模式

Wi-Fi功能

设置菜单

附件

附录

索引

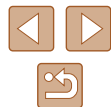

为电池充电

使用前，请使用附送的充电器为电池充电。相机在销售时电池没有充电，因此请务必充电后再使用。

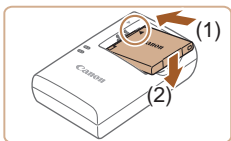

1 插入电池。

- 对准电池和充电器上的 ▲ 标记后，推动插入电池(1)并将其按下(2)。

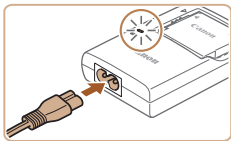

2 为电池充电。

- 将电源线插入充电器，然后将另一端插入电源插座。
- 充电指示灯亮起橙色，充电开始。
- 充电结束时，指示灯变为绿色。

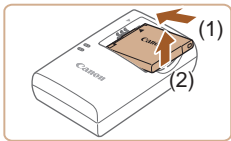

3 取出电池。

- 拔出电池充电器的插头后，推动电池(1)并将其抬起取出(2)。



- 要保护电池并使其保持最佳使用状态，请勿连续充电超过24小时。
- 对于使用电源线的充电器，请勿将其或电源线连接至其他物体。否则可能会导致故障或损坏产品。



- 有关充电时间，以及使用电量充足的电池可拍摄的图像数量和记录时间的详细信息，请参阅“可拍摄张数/记录时间、播放时间”（[150](#)）。
- 已充电的电池即使不使用，也会逐渐放电。在使用电池的当天(或前一天)为电池充电。
- 可在使用100 - 240 V交流电(50/60 Hz)的地区使用本产品的充电器。如果插头与电源插座不匹配，请使用市售的电源插头适配器。请勿使用国外旅游用电子变压器，因为它们可能会损坏电池。

用前须知

基本应用指南

高级指南

相机的基本知识

自动模式/混合式自动模式

其他拍摄模式

P模式

播放模式

Wi-Fi功能

设置菜单

附件

附录

索引



插入电池和存储卡

插入附送的电池和存储卡(选购)。

请注意，在使用新的存储卡或已在其他设备上格式化的存储卡前，应使用本相机对其进行格式化(114)。

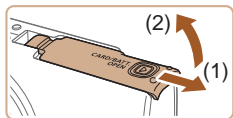

1 打开盖子。

- 滑动盖子(1)并将其打开(2)。

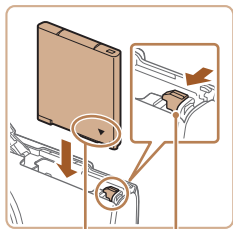

2 插入电池。

- 按照图示的端子(1)方向握持电池，沿箭头方向按住电池锁(2)，然后插入电池，直至其咔嚓一声锁定到位。
- 如果以错误方向插入电池，电池将无法正确锁定到位。插入时请务必确认电池方向正确且锁定到位。

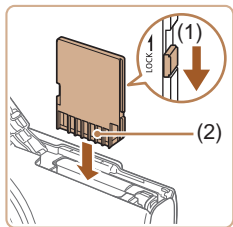

3 检查存储卡的写保护开关并插入存储卡。

- 使用具有写保护开关的存储卡时，如果该开关位于锁定位置，则无法进行记录。按照箭头方向移动开关(1)。
- 按照图示的端子(2)方向插入存储卡，直至其咔嚓一声锁定到位。

- 插入存储卡时请确保其方向正确。如果以错误方向插入存储卡，可能会损坏相机。

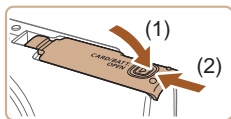

4 关闭盖子。

- 放下盖子(1)，将其向下按住并滑动，直至其咔嚓一声进入关闭位置(2)。



- 有关一张存储卡上可存储的图像张数或记录时间，请参阅“每张存储卡的可拍摄张数”(150)。

取出电池和存储卡

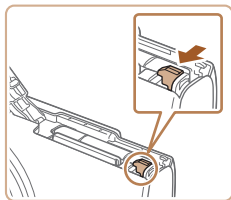

取出电池。

- 打开盖子，然后按照箭头方向推开电池锁。
- 电池便会弹出。

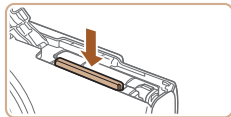

取出存储卡。

- 向里推存储卡，直至听到咔嚓一声，然后慢慢松开。
- 存储卡便会弹出。

用前须知

基本应用指南

高级指南

相机的基本知识

自动模式/混合式自动模式

其他拍摄模式

P模式

播放模式

Wi-Fi功能

设置菜单

附件

附录

索引



设置日期和时间

打开相机电源时，如果显示[日期/时间]屏幕，请按照以下步骤正确设置当前日期和时间。通过此方式指定的信息在拍摄时会记录至图像的属性中，按拍摄日期管理图像或打印带有日期的图像时会使用这些信息。

如果需要，还可将日期标记添加至已拍摄的图像(📖39)。

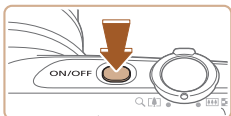

1 打开相机电源。

- 按电源按钮。
- 将显示[日期/时间]屏幕。



2 设置日期和时间。

- 按[◀][▶]按钮选择选项。
- 按[▲][▼]按钮指定日期和时间。
- 完成操作后，按[⊙]按钮。

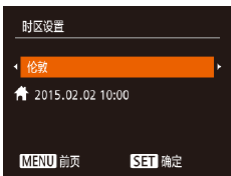

3 指定本地时区。

- 按[◀][▶]按钮选择本地时区。

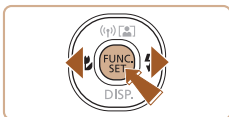

4 完成设置步骤。

- 完成后按[⊙]按钮。确认信息出现后，设置屏幕将不再显示。
- 要关闭相机电源，按电源按钮。



- 如果未设置日期、时间和本地时区，则每次打开相机电源时都会显示[日期/时间]屏幕。请指定正确的信息。



- 要设置夏令时(加1小时)，请在步骤2中选择[🌞]，然后按[▲][▼]按钮选择[🌞]。

更改日期和时间

按照以下方法调整日期和时间。

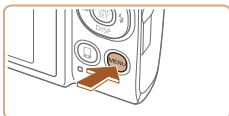

1 访问菜单屏幕。

- 按[MENU]按钮。



2 选择[日期/时间]。

- 移动变焦杆选择[🔍]选项卡。
- 按[▲][▼]按钮选择[日期/时间]，然后按[⊙]按钮。

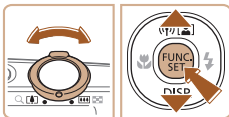

3 更改日期和时间。

- 按照“设置日期和时间”(📖19)中步骤2的操作调整设置。
- 按[MENU]按钮关闭菜单屏幕。

用前须知

基本应用指南

高级指南

相机的基本知识

自动模式/混合式自动模式

其他拍摄模式

P模式

播放模式

Wi-Fi功能

设置菜单

附件

附录

索引

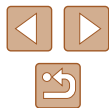



- 本相机配有内置的日期/时间电池(备用电池)。在取出相机主电池之后，日期/时间设置可保持3周左右。
- 插入已充电的电池或将相机连接至交流电转接器套件(选购，[书119](#))时，即使关闭相机，仍可在约4小时内为日期/时间电池充满电。
- 如果日期/时间电池耗尽，则在开启相机时，会显示[日期/时间]屏幕。按照“设置日期和时间”([书19](#))中的说明设置正确的日期和时间。



- 在步骤2中，如果按[]按钮之后等待较长时间才按[MENU]按钮，则会显示当前时间。这种情况下，按[]按钮关闭时间显示，然后重复步骤2的操作。
- 也可通过以下步骤更改显示语言：按[MENU]按钮，在[]选项卡中选择[语言]。

显示语言

按照需要更改显示语言。



1 进入播放模式。

- 按[]按钮。

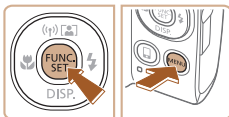

2 访问设置屏幕。

- 按住[]按钮，然后立即按[MENU]按钮。



3 设置显示语言。

- 按[][][][]按钮选择语言，然后按[]按钮。
- 设置显示语言后，将不再显示设置屏幕。

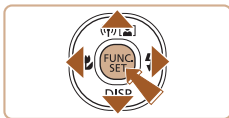

用前须知

基本应用指南

高级指南

相机的基本知识

自动模式/混合式自动模式

其他拍摄模式

P模式

播放模式

Wi-Fi功能

设置菜单

附件

附录

索引

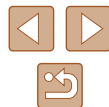

试用相机

▶ 静止图像 ▶ 短片

请按照以下方法打开相机电源，拍摄静止图像或短片，然后进行观看。

拍摄(智慧自动拍摄)

仅需让相机确定被摄体和拍摄条件，便可全自动选择适合特殊场景的最佳设置。

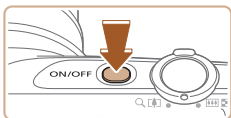

1 打开相机电源。

- 按电源按钮。
- 将显示开机画面。

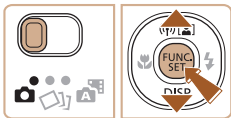

2 进入[AUTO]模式。

- 将模式开关设置为[相机图标]。
- 按[]按钮后，按[][]按钮选择[AUTO]，然后再次按[]按钮。
- 按[][]按钮选择[AUTO]，然后按[]按钮。
- 将相机对准被摄体。相机会在确定场景的过程中发出轻微的声音。
- 屏幕右上角将显示表示场景的图标和影像稳定器模式图标。
- 相机检测到的被摄体上会显示对焦框，表示对该被摄体进行对焦。



3 进行拍摄构图。

- 要放大被摄体，将变焦杆移向[] (长焦)一侧；要缩小被摄体，将变焦杆移向[] (广角)一侧。

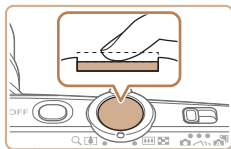

4 拍摄。

拍摄静止图像

1) 对焦。

- 轻轻地半按快门按钮。相机对焦后会响起两声提示音，并显示对焦框，表示对焦的图像区域。



2) 拍摄。

- 完全按下快门按钮。
- 相机拍摄时会响起快门声音。在低光照条件下，闪光灯会自动闪光。
- 快门声音结束前，请保持相机不动。
- 显示完照片后，相机将恢复至拍摄屏幕。

用前须知

基本应用指南

高级指南

相机的基本知识

自动模式/混合式自动模式

其他拍摄模式

P模式

播放模式

Wi-Fi功能

设置菜单

附件

附录

索引



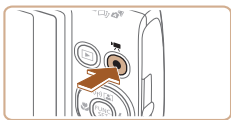

(1)

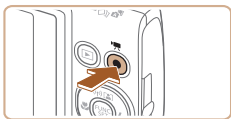

记录短片

1) 开始记录。

- 按短片按钮。相机响起一声提示音并开始记录，同时屏幕上会显示 [●记录] 和已拍摄时间(1)。
- 屏幕的顶部和底部会显示黑条，而且被摄体会稍微放大。黑条表示拍摄时不会记录的图像区域。
- 相机检测到的面部上会显示对焦框，表示对该面部进行对焦。
- 记录开始后，松开短片按钮。

2) 完成记录。

- 再次按短片按钮停止记录。相机响起两声提示音并停止记录。

观看

拍摄图像或短片后，可按照以下方法在屏幕上进行观看。

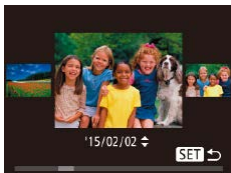

1 进入播放模式。

- 按 [▶] 按钮。
- 将显示最后拍摄的图像。

2 选择图像。

- 要观看上一张图像，按 [◀] 按钮。要观看下一张图像，按 [▶] 按钮。

- 要访问该屏幕(滚动显示模式)，按住 [◀][▶] 按钮1秒以上。在此模式下，可按 [◀][▶] 按钮浏览图像。
- 要返回单张图像显示，按 [⊞] 按钮。

- 短片以 [SET▶] 图标为标志。要播放短片，请转至步骤3。

用前须知

基本应用指南

高级指南

相机的基本知识

自动模式/混合式自动模式

其他拍摄模式

P模式

播放模式

Wi-Fi功能

设置菜单

附件

附录

索引





3 播放短片。

- 按[⏮]按钮后，按[▲][▼]按钮选择[▶]，然后再次按[⏮]按钮。
- 此时开始播放短片，短片播放完毕后，将显示[SET ▶]。
- 要调整音量，请在播放时按[▲][▼]按钮。



- 要从播放模式切换到拍摄模式，半按快门按钮。

删除图像

可逐张选择并删除不需要的图像。由于删除的图像无法恢复，因此删除图像时请务必谨慎。

1 选择要删除的图像。

- 按[◀][▶]按钮选择图像。



2 删除图像。

- 按[⏮]按钮后，按[▲][▼]按钮选择[⏮]，然后再次按[⏮]按钮。
- 屏幕上显示[删除?]后，按[◀][▶]按钮选择[删除]，然后按[⏮]按钮。
- 当前图像已删除。
- 要取消删除，按[◀][▶]按钮选择[取消]，然后按[⏮]按钮。



- 可以选择多张图像并一次删除(📖80)。

用前须知

基本应用指南

高级指南

相机的基本知识

自动模式/混合式自动模式

其他拍摄模式

P模式

播放模式

Wi-Fi功能

设置菜单

附件

附录

索引



相机的基本知识

相机的其他基本操作，以及拍摄和播放选项等更多享受相机乐趣的方式

开/关

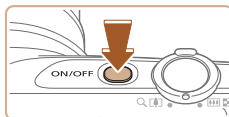

拍摄模式

- 按电源按钮即可打开相机电源，准备拍摄。
- 要关闭相机电源，再次按电源按钮。



播放模式

- 按[▶]按钮即可打开相机电源，观看拍摄的图像。
- 要关闭相机电源，再次按[▶]按钮。



- 要从拍摄模式切换到播放模式，按[▶]按钮。
- 要从播放模式切换到拍摄模式，半按快门按钮(▶25)。
- 镜头将在相机进入播放模式约1分钟后收回。镜头收回后，按[▶]按钮可关闭相机电源。

用前须知

基本应用指南

高级指南

相机的基本知识

自动模式/混合式自动模式

其他拍摄模式

P模式

播放模式

Wi-Fi功能

设置菜单

附件

附录

索引



节电功能(自动关机)

为了节约电池电量，如果在一段时间内不操作相机，屏幕会自动关闭(显示关)，之后相机也会自动关机。

■ 拍摄模式下的节电功能

如果大约1分钟未操作相机，屏幕会自动关闭。再超过约2分钟后，镜头收回，相机自动关机。要在屏幕已关闭、但镜头尚未收回时激活屏幕准备拍摄，请半按快门按钮(📖25)。

■ 播放模式下的节电功能

如果大约5分钟未操作相机，相机会自动关机。



- 根据个人喜好，可关闭自动关机功能并调整“显示关”的时间(📖113)。
- 相机通过Wi-Fi(📖89)连接至其他设备或连接至计算机(📖125)时，节电功能关闭。

快门按钮

为确保拍摄的图像能够准确对焦，请在每次拍摄开始时半按快门按钮，对焦被摄体后，完全按下快门按钮拍摄。在本手册中，对快门按钮操作的描述包括半按快门按钮和完全按下快门按钮。

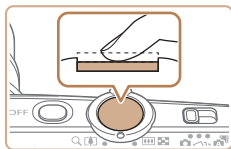

1 半按。(轻按对焦。)

- 半按快门按钮。相机将响起两声提示音，并在图像对焦区域显示对焦框。

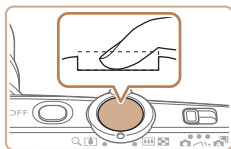

2 完全按下。(从半按位置完全按下进行拍摄。)

- 相机进行拍摄，同时响起快门声音。
- 快门声音结束前，请保持相机不动。



- 如果在拍摄开始时没有半按快门按钮，图像可能没有对焦。
- 根据拍摄所需时间的不同，快门声音的长度会有所变化。在某些拍摄场景中，快门声音可能较长，如果在快门声音结束前移动相机(或被摄体发生移动)，图像将会变得模糊。

用前须知

基本应用指南

高级指南

相机的基本知识

自动模式/混合式自动模式

其他拍摄模式

P模式

播放模式

Wi-Fi功能

设置菜单

附件



附录

索引



拍摄时显示的选项

按[▼]按钮可查看屏幕上显示的其他信息，也可隐藏这些信息。有关这些显示信息的详情，请参阅“屏幕显示信息”（[139](#)）。

	信息显示
	无信息显示



- 在低光照条件下拍摄时，夜间浏览功能会自动提高屏幕的亮度，这样可更方便地查看构图。但是，屏幕上显示图像的亮度可能会与所拍摄图像的亮度有所不同。请注意，屏幕上显示的图像失真或被摄体的快速移动不会影响记录的图像。
- 有关播放显示选项的详细信息，请参阅“切换显示模式”（[70](#)）。

使用FUNC.菜单

可按照以下方法通过FUNC.菜单配置常用功能。请注意，菜单项目和选项因拍摄模式（[142](#)）或播放模式（[148](#)）而异。

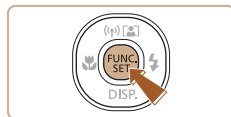

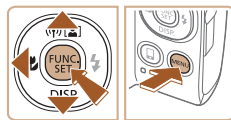

(1)



1 访问FUNC.菜单。

- 按[]按钮。

2 选择菜单项目。

- 按[▲][▼]按钮选择菜单项目(1)，然后按[]或[▶]按钮。
- 可选项(2)会在菜单项目右侧列出。
- 在某些菜单项目中，只需按[]或[▶]按钮即可指定各项功能，或者在另外显示的屏幕中配置功能。

3 选择选项。

- 按[▲][▼]按钮选择项目。
- 按[MENU]按钮，可配置带有[MENU]图标的选项。
- 要返回菜单项目，按[◀]按钮。

用前须知

基本应用指南

高级指南

相机的基本知识

自动模式/混合式自动模式

其他拍摄模式

P模式

播放模式

Wi-Fi功能

设置菜单

附件



附录

索引

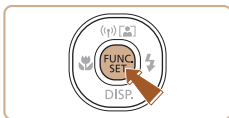







4 完成设置步骤。

- 按[]按钮。
- 将再次显示步骤1中按[]按钮前的屏幕，其中会显示所配置的选项。



- 要撤消任何因意外引起的设置变更，可恢复相机的默认设置(117)。

使用菜单屏幕

可按照以下方法通过菜单屏幕配置相机的多种功能。菜单项目按用途分组在不同的选项卡中，例如拍摄[]、播放[]等。请注意，可用的菜单项目因所选拍摄或播放模式(144 - 148)而异。

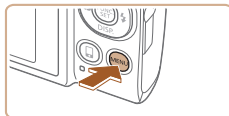





1 访问菜单屏幕。

- 按[MENU]按钮。



2 选择选项卡。

- 移动变焦杆选择选项卡。
- 按[][]按钮选择一个选项卡后，可按[][]按钮在选项卡之间进行切换。

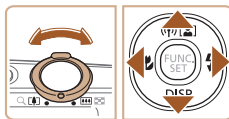

用前须知

基本应用指南

高级指南

相机的基本知识

自动模式/混合式自动模式

其他拍摄模式

P模式

播放模式

Wi-Fi功能

设置菜单

附件

附录

索引



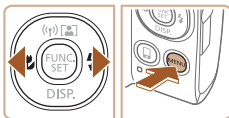
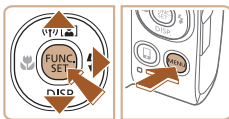

3 选择菜单项目。

- 按[▲][▼]按钮选择项目。
- 对于没有显示选项的菜单项目，请先按[⊕]或[▶]按钮切换屏幕，然后按[▲][▼]按钮选择该菜单项目。
- 要返回之前的屏幕，按[MENU]按钮。

4 选择选项。

- 按[◀][▶]按钮选择选项。

5 完成设置步骤。

- 按[MENU]按钮，返回步骤1中按[MENU]按钮前显示的屏幕。



- 要撤消任何因意外引起的设置变更，可恢复相机的默认设置(📖117)。

屏幕上显示的键盘

使用屏幕键盘输入Wi-Fi连接的信息(📖90)。请注意，根据所使用的功能，可输入的信息长度及内容会有所不同。



输入字符

- 按[▲][▼][◀][▶]按钮选择字符，然后按[⊕]按钮进行输入。

移动光标

- 选择[◀]或[▶]，然后按[⊕]按钮。

删除字符

- 选择[☞]，然后按[⊕]按钮。将删除光标之前的字符。

确认输入内容并返回前一屏幕

- 按[MENU]按钮。

用前须知

基本应用指南

高级指南

相机的基本知识

自动模式/混合式自动模式

其他拍摄模式

P模式

播放模式

Wi-Fi功能

设置菜单

附件

附录

索引



指示灯显示

相机背面的指示灯(📖4)会根据相机的状态亮起或闪烁。

颜色	指示灯状态	相机状态
绿色	亮起	连接至计算机(📖125)或显示关闭(📖25、📖113)
	闪烁	正在开机、正在记录/读取/传输图像、正在进行长时间曝光拍摄(📖55)或正在通过Wi-Fi进行连接/传输



- 指示灯闪烁绿色时，切勿关闭相机、打开存储卡/电池仓盖或摇晃相机，否则可能会损坏图像，或导致相机或存储卡故障。

时钟

可查看当前时间。

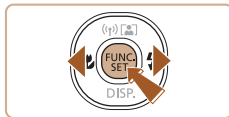
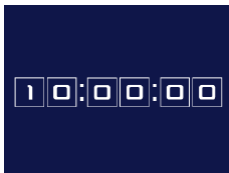

- 按住[]按钮。
- 将出现当前时间。
- 在使用时钟功能过程中如果竖握相机，则时间呈垂直显示。按[][]按钮可更改显示的颜色。
- 再次按[]按钮即可取消时钟显示。



- 在相机关闭时，按住[]按钮，同时按电源按钮也可显示时钟。

用前须知

基本应用指南

高级指南

相机的基本知识

自动模式/混合式自动模式

其他拍摄模式

P模式

播放模式

Wi-Fi功能

设置菜单

附件

附录

索引



自动模式/混合式自动模式

可以轻松拍摄的便捷模式，拍摄时更易掌控

使用相机确定的设置拍摄

仅需让相机确定被摄体和拍摄条件，便可全自动选择适合特定场景的最佳设置。

拍摄(智慧自动拍摄)

▶ 静止图像 ▶ 短片

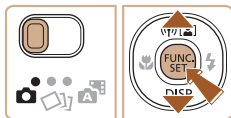
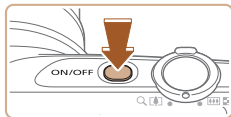

1 打开相机电源。

- 按电源按钮。
- 将显示开机画面。

2 进入[AUTO]模式。

- 将模式开关设置为[📷]。
- 按[⊕]按钮后，按[▲][▼]按钮选择[AUTO]，然后再次按[⊕]按钮。
- 按[▲][▼]按钮选择[AUTO]，然后按[⊕]按钮。
- 将相机对准被摄体。相机会在确定场景的过程中发出轻微的声音。
- 屏幕右上角将显示表示场景的图标和影像稳定器模式图标(📖34、📖35)。
- 相机检测到的被摄体上会显示对焦框，表示对该被摄体进行对焦。

用前须知

基本应用指南

高级指南

相机的基本知识

自动模式/混合式自动模式

其他拍摄模式

P模式

播放模式

Wi-Fi功能

设置菜单

附件

附录

索引





(1)



3 进行拍摄构图。

- 要放大被摄体，将变焦杆移向[长焦]一侧；要缩小被摄体，将变焦杆移向[广角]一侧。(将出现显示变焦位置的变焦条(1)。)
- 要快速变焦，将变焦杆直接移至[长焦]或[广角]一侧；要缓慢变焦，将变焦杆向所需的方向轻移一下。

4 拍摄。

拍摄静止图像

1) 对焦。

- 半按快门按钮。相机对焦后会响起两声提示音，并显示对焦框，表示对焦的图像区域。
- 如果多个区域对焦，会显示多个自动对焦框。

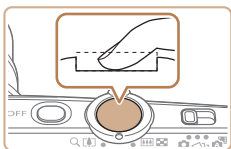
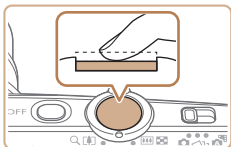

2) 拍摄。

- 完全按下快门按钮。
- 相机拍摄时会响起快门声音。在低光照条件下，闪光灯会自动闪光。
- 快门声音结束前，请保持相机不动。
- 显示完照片后，相机将恢复至拍摄屏幕。



(1)



记录短片

1) 开始记录。

- 按短片按钮。相机响起一声提示音并开始记录，同时屏幕上会显示[记录]和已拍摄时间(1)。
- 屏幕的顶部和底部会显示黑条，而且被摄体会稍微放大。黑条表示拍摄时不会记录的图像区域。
- 相机检测到的面部上会显示对焦框，表示对该面部进行对焦。
- 记录开始后，松开短片按钮。

2) 根据需要调整被摄体大小，重新构图进行拍摄。

- 要调整被摄体大小，请反复执行步骤3的操作。但是请注意，相机的操作音会被记录。另外，使用显示为蓝色的变焦倍率拍摄的短片将显得粗糙。
- 重新构图拍摄时，对焦点、亮度和色彩将自动调整。

3) 完成记录。

- 再次按短片按钮停止记录。相机响起两声提示音并停止记录。
- 存储卡已满时，记录将自动停止。

用前须知

基本应用指南

高级指南

相机的基本知识

自动模式/混合式自动模式

其他拍摄模式

P模式

播放模式

Wi-Fi功能

设置菜单

附件

附录

索引



使用混合式自动模式拍摄

▶ 静止图像 ▶ 短片

只需拍摄静止图像，便可创建日记短片。相机会记录拍摄前2–4秒的场景片段，并在之后将其合并为一段摘要短片。



1 进入[A+]模式。

- 将模式开关设置为[A+]。

2 进行拍摄构图。

- 按照“拍摄(智慧自动拍摄)”(📖30)中步骤3–4的操作构图并对焦。
- 要使摘要短片获得更好的效果，请在拍摄静止图像前将相机对准被摄体约4秒钟。

3 拍摄。

- 按照“拍摄(智慧自动拍摄)”(📖30)中步骤4的操作拍摄静止图像。
- 相机会同时记录静止图像和短片片段。短片会以静止图像和快门声音作为结尾，在摘要短片中形成单独的片段。



- 此模式下电池的寿命比[AUTO]模式下短，因为每次拍摄时都会记录摘要短片。
- 如果在打开相机电源、选择[A+]模式或以其他方式操作相机后立即拍摄静止图像，则可能不会记录摘要短片。
- 相机的操作音会被记录至摘要短片中。



- 摘要短片的画质为[4K]且无法更改。
- 半按快门按钮或自拍时提示音将不会响起。
- 在下列情况下，即使各摘要短片是使用[A+]模式在同一天所拍摄，仍会被保存为独立的短片文件。
 - 摘要短片文件的大小达到约4 GB或总记录时间达到约29分59秒。
 - 摘要短片受保护(📖77)。
 - 更改了夏令时(📖19)或时区(📖112)设置。
 - 创建了新的文件夹(📖116)。
- 已经记录的快门声音无法修改或删除。
- 如果想要在记录摘要短片时不记录静止图像，请在拍摄前调整设置。选择MENU(📖27) > [📷]选项卡 > [摘要类型] > [无静止图像](📖27)。
- 可编辑单个片段(📖88)。

■ 播放摘要短片

屏幕上会显示在[A+]模式下拍摄的静止图像。可以通过点击这些图像播放当天生成的摘要短片，或指定需要播放的摘要短片的日期(📖71)。

■ 静止图像/短片



- 如果在按住[▼]按钮时打开相机电源，相机声音将会关闭。要再次激活声音，按[MENU]按钮，在[🔊]选项卡中选择[静音]，然后按[◀][▶]按钮选择[关]。

用前须知

基本应用指南

高级指南

相机的基本知识

自动模式/混合式自动模式

其他拍摄模式

P模式

播放模式

Wi-Fi功能

设置菜单

附件

附录

索引

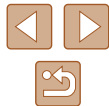

■ 静止图像



- 闪烁的[O]图标警告图像很有可能由于相机抖动而模糊。这种情况下，将相机安装到三脚架上或采取其他措施使其保持稳固。
- 如果闪光灯闪光，但拍摄的图像仍较暗时，请靠近被摄体。有关闪光范围的详细信息，请参阅“闪光范围”（[151](#)）。
- 半按快门按钮时，如果相机仅发出一声提示音，则可能是被摄体太近。有关对焦范围(拍摄范围)的详细信息，请参阅“拍摄范围”（[151](#)）。
- 为了减轻红眼并进行辅助对焦，在低光照条件下拍摄时指示灯可能会亮起。
- 尝试拍摄时如果显示闪烁的[⚡]图标，则表明闪光灯正在进行再充电，无法进行拍摄。闪光灯充电就绪后，可立即恢复拍摄，因此请完全按下快门按钮并等待，或者先释放然后再次按下。
- 可在显示拍摄屏幕前再次进行拍摄，但会沿用上一张图像所用的对焦点、亮度和色彩。



- 可更改拍摄后图像显示时间的长短([46](#))。

■ 短片



- 拍摄短片时，手指不要遮挡麦克风。遮挡麦克风可能会妨碍声音的记录，或可能导致记录的声音不清晰。



- 拍摄短片时，除按短片按钮之外，请勿进行其他相机操作，因为相机发出的操作音会被记录。
- 短片记录开始后，图像显示区域将会变化并且被摄体会放大以校正明显的相机抖动。要在开始拍摄后不改变被摄体的尺寸，请调整影像稳定器设置([44](#))。



- 声音记录采用单声道。

用前须知

基本应用指南

高级指南

相机的基本知识

自动模式/混合式自动模式

其他拍摄模式

P模式

播放模式

Wi-Fi功能

设置菜单

附件

附录

索引



场景图标

▶ 静止图像 ▶ 短片

在[]和[AUTO]模式下，相机所确定的拍摄场景通过显示的图标来表示，相机会自动选择相应的设置以获得最佳的对焦、被摄体亮度和色彩。

背景	拍摄人物时			图标的背景颜色
	人物	运动中*1	面部阴影*1	
明亮				灰色
明亮和背光			—	
包括蓝天				淡蓝色
蓝天和背光			—	
点光源				深蓝色
昏暗				
昏暗， 使用三脚架	*2	—	—	

背景	拍摄其他被摄体时			图标的背景颜色
	其他被摄体	运动中*1	近距离	
明亮				灰色
明亮和背光				
包括蓝天				淡蓝色
蓝天和背光				
日落			—	橙色
点光源				深蓝色
昏暗				
昏暗， 使用三脚架	*2	—	—	

*1 拍摄短片时不显示。

*2 在较暗场景下将相机稳固放置(如安装在三脚架上)时显示。



- 如果场景图标与实际的拍摄条件不匹配，或者无法以预期的效果、色彩或亮度拍摄，请尝试在[P]模式(57)下拍摄。

用前须知

基本应用指南

高级指南

相机的基本知识

自动模式/混合式自动模式

其他拍摄模式

P模式

播放模式

Wi-Fi功能

设置菜单

附件

附录

索引



影像稳定效果图标

▶ 静止图像 ▶ 短片

相机会根据拍摄条件自动应用最佳的影像稳定效果(智能影像稳定器)。此外,在[]和[AUTO]模式下会显示以下图标。

	用于静止图像的影像稳定效果(普通)
	摇摄时用于静止图像的影像稳定效果(摇摄)*
	用于微距拍摄的影像稳定效果。短片记录期间会显示[],并使用适合微距短片记录的影像稳定效果(双重影像稳定器)。
	用于短片的影像稳定效果,可减少行进拍摄过程中产生的大幅度相机抖动(动态影像稳定器)
	用于相机轻微抖动时的影像稳定效果,例如以长焦拍摄短片时(强力影像稳定器)
	无影像稳定效果,因为相机已安装在三脚架上或通过其他措施保持稳固。但是,短片记录期间仍会显示[],并应用影像稳定效果以防风或者防止其他振动(三脚架影像稳定器)。

*使用相机追随移动的被摄体进行摇摄时显示。追随水平移动的被摄体时,影像稳定器仅会降低垂直方向相机抖动造成的影响,水平稳定效果会停止。同样,追随垂直移动的被摄体时,影像稳定器仅会降低水平方向相机抖动造成的影响。



- 要取消影像稳定效果,将[影像稳定器模式]设为[关](44)。这种情况下,不会显示影像稳定效果图标。
- 在[]模式下,不会显示[]图标。

屏幕上显示的框

▶ 静止图像 ▶ 短片

在[AUTO]模式下,将相机对准被摄体时,一旦相机检测到被摄体,便会显示多种框。

- 相机确定的主被摄体周围(或人物面部)会显示白框,其他检测到的面部周围则会显示灰框。这些框会在一定范围内跟踪移动的被摄体以保持对焦。但是,如果相机检测到被摄体移动,则只有白框会保留在屏幕上。
- 半按快门按钮时,如果相机检测到被摄体移动,会显示蓝框,并持续调整对焦和图像亮度(伺服自动对焦)。



- 如果没有显示任何框、框没有显示在要对焦的被摄体上,或者框显示在背景或类似的区域,请尝试在[P]模式(57)下拍摄。

用前须知

基本应用指南

高级指南

相机的基本知识

自动模式/混合式自动模式

其他拍摄模式

P模式

播放模式

Wi-Fi功能

设置菜单

附件

附录

索引



常用的便捷功能

进一步放大被摄体(数码变焦)

▶ 静止图像 ▶ 短片

当距离被摄体太远而无法使用光学变焦继续放大时,可使用数码变焦进行最高约48倍的放大。



1 将变焦杆移向[]一侧。

- 按住变焦杆直至变焦停止。
- 达到图像画质无明显恶化的最大变焦倍率时变焦停止,随后该变焦倍率会显示在屏幕上。

2 再次将变焦杆移向[]一侧。

- (1)为当前的变焦倍率。
- 相机可进一步放大被摄体。

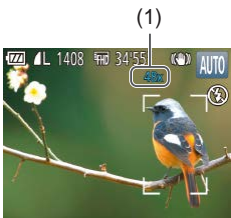

- 移动变焦杆将显示变焦条(指示变焦位置)。变焦条的颜色将随着变焦范围的变化而变化。
 - 白色范围: 图像画质无恶化的光学变焦范围。
 - 黄色范围: 图像画质无明显恶化的数码变焦范围(变焦增强)。
 - 蓝色范围: 图像画质恶化的数码变焦范围。
- 在某些记录像素设置(41)下蓝色范围不可用,因此可按照步骤1的操作达到最大变焦倍率。



- 要关闭数码变焦,选择MENU(27) > [选项卡 > [数码变焦] > [关]。

随被摄体移动自动变焦(自动变焦)

▶ 静止图像 ▶ 短片

相机会自动变焦,以确保检测到面部(30)以恒定尺寸显示。如果人物移近,相机会自动缩小图像,反之则自动放大图像。

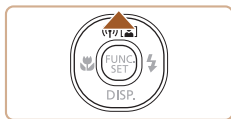

1 进入自动变焦模式。

- 按[]按钮。
- 将显示[]。
- 检测到的面部周围会显示白框,相机会自动变焦,以确保被摄体位于屏幕中。
- 如果检测到多个面部,则主被摄体面部周围会显示白框,其他面部周围会显示灰框(最多2个)。相机会自动变焦,以确保被摄体位于屏幕中。



2 拍摄。

- 拍摄完成后,该框仍会显示,相机将继续自动变焦。
- 再次按[]按钮。将显示[],并关闭自动变焦功能。

用前须知

基本应用指南

高级指南

相机的基本知识

自动模式/混合式自动模式

其他拍摄模式

P模式

播放模式

Wi-Fi功能

设置菜单

附件

附录

索引





- 在某些变焦倍率下，或如果被摄体的头部倾斜或没有正面对相机，可能不会检测到其面部。
- 也可使用变焦杆放大或缩小图像，但会在释放变焦杆后数秒内恢复至原始变焦倍率。
- 在下列情况下，将关闭自动变焦。
 - 更改拍摄模式时
 - 按[MENU]按钮、短片按钮或[⊕]时
 - 按[▶]时



- 如果检测到面部的人物向屏幕边缘移动，相机将缩小图像，以保证人物位于画面之中。
- 在自拍模式(📷37)下，完全按下快门按钮后将无法更改变焦倍率。
- 在被摄体移动时或在特定拍摄条件下，为让被摄体能够始终显示在屏幕中，面部可能不会以恒定尺寸显示。
- 如果无法检测到面部，则调整变焦，直至检测到面部。

使用自拍

▶ 静止图像 ▶ 短片

使用自拍功能，拍摄者可加入合影，还可进行其他定时拍摄。相机将在按下快门按钮约10秒后拍摄。

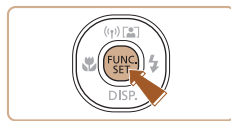

1 进行设置。

- 按[⊕]按钮，在菜单中选择[⊕]，然后选择[⊕] (📖26)。
- 设置完成后，将显示[⊕]。

用前须知

基本应用指南

高级指南

相机的基本知识

自动模式/混合式自动模式

其他拍摄模式

P模式

播放模式

Wi-Fi功能

设置菜单

附件

附录

索引



2 拍摄。

- 拍摄静止图像时：半按快门按钮对焦被摄体，然后完全按下快门按钮。
- 拍摄短片时：按短片按钮。
- 启动自拍后，指示灯将闪烁且相机会响起自拍声音。
- 拍摄前2秒，指示灯闪烁的速度及自拍声音的频率会加快。(闪光灯闪光时，指示灯仍保持亮起。)
- 要在启动自拍后取消拍摄，按 [MENU] 按钮。
- 要恢复到原来的设置，在步骤1中选择 [C]。

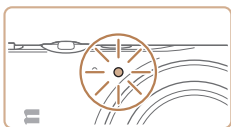

■ 使用自拍防止相机抖动

▶ 静止图像 ▶ 短片

此选项会在按下快门按钮后延迟约2秒再释放快门。如果按下快门按钮时相机不稳定，也不会影响拍摄。

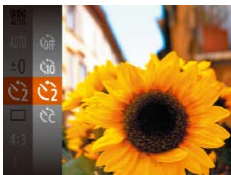

- 按照“使用自拍” (书37) 中步骤1的操作选择 [C]。
- 设置完成后，将显示 [C]。
- 按照“使用自拍” (书37) 中步骤2的操作进行拍摄。

■ 自定义自拍

▶ 静止图像 ▶ 短片

可指定自拍延迟时间(0-30秒)和拍摄数量(1-10张)。

1 选择 [C]。

- 按照“使用自拍” (书37) 中步骤1的操作选择 [C]，然后按 [MENU] 按钮。

2 进行设置。

- 按 [▲][▼] 按钮选择延迟或拍摄数量。
- 按 [◀][▶] 按钮选择值，然后按 [OK] 按钮。
- 设置完成后，将显示 [C]。
- 按照“使用自拍” (书37) 中步骤2的操作进行拍摄。



- 使用自拍功能拍摄短片时，延迟设置表示记录开始之前的延迟时间，但拍摄数量设置不起作用。



- 指定拍摄多张图像时，亮度和白平衡通过第一张图像确定。如果闪光灯闪光，或者指定拍摄多张图像时，需要更多的时间才能拍摄下一张图像。存储卡已满时，拍摄将自动停止。
- 如果指定的延迟时间超过2秒，则在拍摄前2秒，指示灯闪烁的速度及自拍声音的频率会加快。(闪光灯闪光时，指示灯仍保持亮起。)

用前须知

基本应用指南

高级指南

相机的基本知识

自动模式/混合式自动模式

其他拍摄模式

P模式

播放模式

Wi-Fi功能

设置菜单

附件

附录

索引



添加日期标记

► 静止图像 ► 短片

相机可在图像的右下角添加拍摄日期。但是请注意，日期标记无法编辑或删除，因此请事先确认日期和时间设置正确(📖19)。

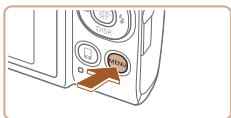

1 进行设置。

- 按[MENU]按钮，在[📷]选项卡中选择[日期标记]，然后选择所需选项(📖27)。
- 设置完成后，将显示[📅]。



2 拍摄。

- 拍摄时，相机会将拍摄日期或时间添加至图像的右下角。
- 要恢复到原来的设置，在步骤1中选择[关]。



- 日期标记无法进行编辑或删除。



- 对于拍摄时原本未添加日期标记的图像，可按照以下方法添加日期标记并进行打印。但是，如果对已添加日期标记的图像执行此操作，日期标记可能会重复打印两次。
 - 使用打印机功能进行打印(📖126)
 - 使用相机DPOF打印设置(📖130)进行打印

用前须知

基本应用指南

高级指南

相机的基本知识

自动模式/混合式自动模式

其他拍摄模式

P模式

播放模式

Wi-Fi功能

设置菜单

附件

附录

索引



连续拍摄

▶ 静止图像 ▶ 短片

在[AUTO]模式下，持续完全按下快门按钮可进行连续拍摄。有关连续拍摄速度的详细信息，请参阅“连续拍摄速度”（[151](#)）。

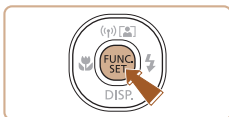

1 进行设置。

- 按[**FUNC SET**]按钮，在菜单中选择[DISP]，然后选择[**DISP**]（[26](#)）。
- 设置完成后，将显示[**DISP**]。

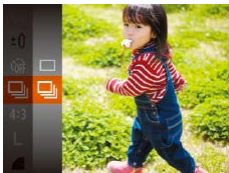

2 拍摄。

- 持续完全按下快门按钮进行连续拍摄。



- 连续拍摄时，相机将对焦、曝光和色彩锁定在半按快门按钮时所确定的位置/等级。
- 不能与自拍（[37](#)）一起使用。
- 根据拍摄条件、相机设置和变焦位置，拍摄可能暂时停止，或连续拍摄的速度可能会变慢。
- 随着拍摄图像数量的增加，拍摄速度可能会变慢。
- 如果闪光灯闪光，拍摄速度可能会变慢。

图像自定义功能

更改纵横比

▶ 静止图像 ▶ 短片

按照以下方法更改图像的纵横比(宽高比)。

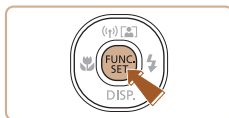

- 按[**FUNC SET**]按钮，在菜单中选择[4:3]，然后选择所需选项（[26](#)）。
- 设置完成后，屏幕的纵横比将会更新。
- 要恢复到原来的设置，重复此操作，但需要选择[4:3]。

16:9	适合在宽屏高清电视机或类似显示设备上显示。
3:2	与35mm胶片的纵横比相同。适合打印约12.7×17.8 cm或明信片尺寸的图像。
4:3	相机屏幕本身的纵横比。适合在标清电视机或类似显示设备上显示。也适合在约8.9×12.7 cm或A系列尺寸纸张上打印图像。
1:1	正方形纵横比。



- 在[AUTO]模式下不可用。

用前须知

基本应用指南

高级指南

相机的基本知识

自动模式/混合式自动模式

其他拍摄模式

P模式

播放模式

Wi-Fi功能

设置菜单

附件

附录

索引



更改记录像素数(图像大小)

▶ 静止图像 ▶ 短片

按照以下方法从4个级别中选择图像分辨率。有关记录像素设置不同的图像在存储卡上可存储的张数,请参阅“每张存储卡的可拍摄张数”(150)。

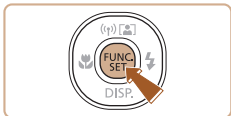

- 按[**DISP**]按钮,在菜单中选择[L],然后选择所需选项(26)。
- 此时将显示所配置的选项。
- 要恢复到原来的设置,重复此操作,但需要选择[L]。

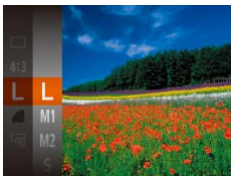

如何根据纸张尺寸选择记录像素设置(用于4:3图像)

L	A2
M1	A3 - A5
M2	8.9×12.7 cm、12.7×17.8 cm、明信片尺寸
S	适用于电子邮件及类似用途的图像



- 在[**短片**]模式下不可用。

红眼校正

▶ 静止图像 ▶ 短片

按照以下方法自动校正使用闪光灯拍摄时产生的红眼。

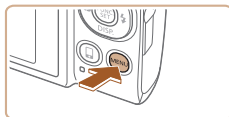

1 访问[闪光灯设置]屏幕。

- 按[**MENU**]按钮,在[**相机**]选项卡中选择[闪光灯设置],然后按[**DISP**]按钮(27)。

2 进行设置。

- 选择[红眼校正],然后选择[开](27)。
- 设置完成后,将显示[**DISP**]。
- 要恢复到原来的设置,重复此操作,但需要选择[关]。



- 红眼校正可能会应用于眼部以外的区域(例如,相机可能会将眼部周围的红色化妆误认为红眼)。



- 也可校正已拍摄的图像(86)。
- 也可通过以下操作访问步骤2中的屏幕:按[**播放**]按钮后按[**MENU**]按钮。

用前须知

基本应用指南

高级指南

相机的基本知识

自动模式/混合式自动模式

其他拍摄模式

P模式

播放模式

Wi-Fi功能

设置菜单

附件

附录

索引



更改短片图像画质

▶ 静止图像 ▶ 短片

有3种图像画质设置可用。有关图像画质不同的短片在存储卡上可记录的最大短片长度，请参阅“每张存储卡的记录时间”(150)。

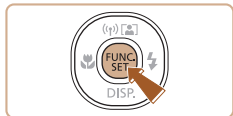

- 按[**DISP.**]按钮，在菜单中选择[**FUNC.**]，然后选择所需选项(26)。
- 此时将显示所配置的选项。
- 要恢复到原来的设置，重复此操作，但需要选择[**FUNC.**]。

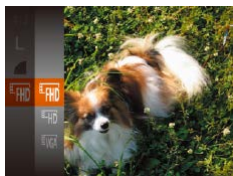

图像画质	记录像素	帧频	含义
FHD	1920×1080	30帧/秒	用于全高清拍摄
HD	1280×720	30帧/秒	用于高清拍摄
VGA	640×480	30帧/秒	用于标清拍摄



- 在[FHD]和[HD]模式下，屏幕的顶部和底部会显示黑条。拍摄时不会记录这些图像区域。

实用的拍摄功能

显示网格线

▶ 静止图像 ▶ 短片

拍摄时可在屏幕上显示网格线，用来标示垂直和水平位置。

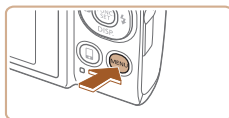

- 按[**MENU**]按钮，在[**相机**]选项卡中选择[网格线]，然后选择[开](27)。
- 设置完成后，网格线会显示在屏幕上。
- 要恢复到原来的设置，重复此操作，但需要选择[关]。



- 拍摄的图像中不会记录网格线。

用前须知

基本应用指南

高级指南

相机的基本知识

自动模式/混合式自动模式

其他拍摄模式

P模式

播放模式

Wi-Fi功能

设置菜单

附件

附录

索引



放大对焦区域

▶ 静止图像 ▶ 短片

可半按快门按钮放大自动对焦框内的图像区域，从而查看对焦。

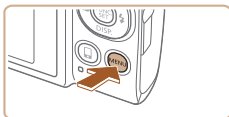

1 进行设置。

- 按[MENU]按钮，在[📷]选项卡中选择[自动对焦点放大]，然后选择[开] (📖27)。

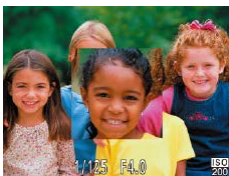

2 查看对焦点。

- 半按快门按钮。此时检测为主被摄体的面部会放大。
- 要恢复到原来的设置，在步骤1中选择[关]。



- 半按快门按钮时，对焦区域在以下情况下不会放大。
 - 没有检测到面部、人物距离相机太近而导致其面部在屏幕上显示过大，或者相机检测到被摄体移动
 - 使用数码变焦时 (📖36)
 - 使用自动跟踪对焦时 (📖64)
 - 使用电视机作为显示器时 (📖121)
- 在[📷]模式下不可用。

眨眼检测

▶ 静止图像 ▶ 短片

相机检测到人物可能眨眼时会显示[👁]。

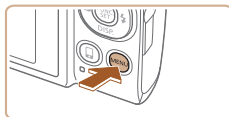

1 进行设置。

- 按[MENU]按钮，在[📷]选项卡中选择[眨眼检测]，然后选择[开] (📖27)。



2 拍摄。

- 相机检测到人物眨眼时，[👁]会闪烁。
- 要恢复到原来的设置，在步骤1中选择[关]。



- 在[C&D]模式下，如果指定拍摄多张图像，此功能仅在拍摄最后一张时可用。
- 在[显示时间]中选择[2秒]、[4秒]、[8秒]或[继续显示] (📖46)时，眨眼人物的周围会显示一个框。
- 此功能在连续拍摄模式下不可用 (📖40)。

用前须知

基本应用指南

高级指南

相机的基本知识

自动模式/混合式自动模式

其他拍摄模式

P模式

播放模式

Wi-Fi功能

设置菜单

附件

附录

索引



更改影像稳定器模式设置

▶ 静止图像 ▶ 短片

■ 关闭影像稳定器

使用三脚架或采取其他措施固定相机时，应将影像稳定器功能设为[关]。

1 访问设置屏幕。

- 按[MENU]按钮，在[📷]选项卡中选择[影像稳定器设置]，然后按[⏏]按钮(📖27)。



2 进行设置。

- 按[▲][▼]按钮选择[影像稳定器模式]，然后按[◀][▶]按钮选择[关]。

常开	相机会根据拍摄条件自动应用最佳的影像稳定效果(智能影像稳定器)(📖35)。
关	关闭影像稳定器。

■ 开始短片拍摄后不改变被摄体的尺寸

▶ 静止图像 ▶ 短片

通常，短片记录开始后，图像显示区域会发生变化，被摄体会被放大，以校正严重的相机抖动。

降低影像稳定效果可在开始拍摄后不改变被摄体的尺寸。



- 按照“更改影像稳定器模式设置”(📖44)中的步骤访问[影像稳定器设置]屏幕。
- 选择[动态影像稳定器]，然后选择[2](📖27)。



- 将[影像稳定器模式]设为[关]，即可在开始记录后不改变被摄体的尺寸。
- [影像稳定器模式]设置为[关]时，无法选择[动态影像稳定器](📖44)。
- 对于[EVGA]，[动态影像稳定器]固定为[1]。

用前须知

基本应用指南

高级指南

相机的基本知识

自动模式/混合式自动模式

其他拍摄模式

P模式

播放模式

Wi-Fi功能

设置菜单

附件

附录

索引

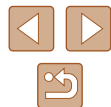

自定义相机操作

可按照以下方法在菜单屏幕的[📷]选项卡中自定义拍摄功能。有关菜单功能的详细说明，请参阅“使用菜单屏幕”（📖27）。

关闭自动对焦辅助光

▶ 静止图像 ▶ 短片

在低光照条件下半按快门按钮时，相机正面的指示灯会亮起以辅助对焦。根据个人喜好，可关闭该指示灯。



- 按[MENU]按钮，在[📷]选项卡中选择[自动对焦辅助光]，然后选择[关]（📖27）。
- 要恢复到原来的设置，重复此操作，但需要选择[开]。

关闭防红眼灯

▶ 静止图像 ▶ 短片

在低光照条件下使用闪光灯拍摄时，为了减轻红眼，防红眼灯会亮起，可将其关闭。

1 访问[闪光灯设置]屏幕。

- 按[MENU]按钮，在[📷]选项卡中选择[闪光灯设置]，然后按[Ⓜ]按钮（📖27）。

2 进行设置。

- 选择[防红眼灯]，然后选择[关]（📖27）。
- 要恢复到原来的设置，重复此操作，但需要选择[开]。



用前须知

基本应用指南

高级指南

相机的基本知识

自动模式/混合式自动模式

其他拍摄模式

P模式

播放模式

Wi-Fi功能

设置菜单

附件

附录

索引

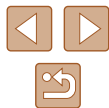

更改拍摄后图像显示的风格

▶ 静止图像 ▶ 短片

可在拍摄后立即更改图像显示时间的长短及显示的信息。

更改拍摄后图像显示时间的长短

1 访问[拍摄后确认图像]屏幕。

- 按[MENU]按钮，在[📷]选项卡中选择[拍摄后确认图像]，然后按[⏪]按钮(📖27)。



2 进行设置。

- 选择[显示时间]，然后选择所需的选项。
- 要恢复到原来的设置，重复此操作，但需要选择[快速]。

快速	短暂显示图像，当相机可再次拍摄时立即结束显示。
2秒、4秒、8秒	以指定的时间显示图像。即使正在显示拍摄的图像，也可再次半按快门按钮拍摄下一张图像。
继续显示	图像会一直显示到半按快门按钮为止。
关	拍摄后不显示图像。

更改拍摄后显示的屏幕

按照以下方法更改拍摄后显示图像的方式。

1 将[显示时间]设为[2秒]、[4秒]、[8秒]或[继续显示](📖46)。

2 进行设置。

- 选择[显示信息]，然后选择所需的选项。
- 要恢复到原来的设置，重复此操作，但需要选择[关]。



关	仅显示图像。
详细	显示拍摄详细信息(📖140)。



- 当[显示时间](📖46)设为[关]或[快速]时，[显示信息]会设置为[关]且无法更改。
- 拍摄后显示图像时，按[▼]按钮可切换显示信息。请注意，不会更改[显示信息]的设置。按[⏪]按钮，可执行以下操作。
 - 保护(📖77)
 - 收藏图像(📖83)
 - 删除(📖79)

用前须知

基本应用指南

高级指南

相机的基本知识

自动模式/混合式自动模式

其他拍摄模式

P模式

播放模式

Wi-Fi功能

设置菜单

附件

附录

索引



其他拍摄模式

在多种场景下更加高效地拍摄，使用独特的图像效果拍摄更加精彩的图像，或使用特殊功能捕捉图像



在每次拍摄时享受多张不同图像带来的乐趣(创意拍摄)

▶ 静止图像 ▶ 短片







相机会确定被摄体和拍摄条件，然后自动对照片进行重新构图并添加多种特殊效果，以强调被摄体。每次拍摄会记录六张静止图像。使用由相机确定的设置拍摄多张带有不同效果的静止图像。



1 进入[]模式。

- 将模式开关设置为[]。

2 拍摄。

- 完全按下快门按钮。拍摄时，会响起三次快门声音。
- 依次显示六张图像后，这些图片将同时显示约2秒钟。
- 要在半按快门按钮之前一直保持图像的显示，请按[]按钮。要在这种状态下全屏显示图像，请按[][][]按钮选择一张图片，然后按[]按钮。
- 按[]按钮即可返回之前的显示。



- 当闪光灯闪光时，拍摄需要一些时间，请拿稳相机直到响起三次快门声音。
- 这六张图像将作为一组进行管理(74)。
- 步骤2中所述六张图像的同时显示只会在拍摄后的短时间内出现。

用前须知

基本应用指南

高级指南

相机的基本知识

自动模式/混合式自动模式

其他拍摄模式

P模式

播放模式

Wi-Fi功能

设置菜单

附件

附录

索引

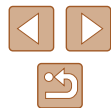

播放期间的图像显示

每次拍摄的六张图像会作为一组进行管理，只有编组中的第一张图像会在播放时显示。屏幕左上角将显示[SET]，表明该图像是编组图像中的一张。



- 如果删除一张编组的图像(📖79)，将同时删除该组内所有的图像。删除图像时请务必谨慎。



- 编组的图像可逐张播放(📖74)并解除编组(📖74)。
- 如果保护(📖77)一张编组的图像，将对该组内的所有图像进行保护。
- 使用图像搜索(📖72)或关联播放(📖76)播放编组的图像时，可逐张进行观看。这种情况下，图像会被临时解除编组。
- 以下操作不能用于已编组图像：放大(📖75)、标记为收藏图像(📖83)、编辑(📖84)、打印(📖126)、设置单张图像打印(📖130)或添加至相册(📖132)。要执行这些操作，请逐张观看编组的图像(📖74)或先取消编组(📖74)。
- 步骤2中的同时显示仅在拍摄后的短时间内出现。

选择效果

▶ 静止图像 ▶ 短片

可在[📷]模式下拍摄的图像选择效果。



- 选择[📷]模式后，按[DISP]按钮。
- 按[◀|▶]按钮选择效果，然后按[📷]按钮。

📷 自动	所有效果
📷 复古	使图像具有旧照片的效果
📷 单色	将图像处理为单色
📷 特殊	大胆、独特的图片
📷 自然	柔和、自然的图片

用前须知

基本应用指南

高级指南

相机的基本知识

自动模式/混合式自动模式

其他拍摄模式

P模式

播放模式

Wi-Fi功能

设置菜单

附件

附录

索引



特殊场景

选择符合拍摄场景的模式，相机会自动进行设置以实现最佳的拍摄。



1 进入[]模式。

- 将模式开关设置为[]。

2 选择拍摄模式。

- 按[]按钮，在菜单中选择[AUTO]，然后选择拍摄模式(📖26)。

3 拍摄。

拍摄人像(人像)

▶ 静止图像 ▶ 短片

- 以柔和的效果拍摄人物照。

不使用三脚架拍摄夜景(手持夜景)

▶ 静止图像 ▶ 短片

- 无需牢固稳定相机(例如使用三脚架)，即可拍摄美丽的夜景或夜景下的人像。
- 连续拍摄多张图像并进行合成，降低相机抖动和图像噪点造成的影响，从而拍摄出一张美丽的照片。



在低光照下拍摄(低光照)

▶ 静止图像 ▶ 短片

- 即使在低光照条件下，也可显著降低相机和被摄体抖动造成的影响。



在雪景背景下拍摄(雪景)

▶ 静止图像 ▶ 短片

- 以明亮自然的色彩拍摄雪景背景下的人物。



拍摄焰火(焰火)

▶ 静止图像 ▶ 短片

- 可拍摄出色彩鲜艳的焰火。



- 与其他模式下的拍摄效果相比，[]模式下的被摄体显得更大。
- 在[]模式下，图像可能会显得比较粗糙，这是因为提高了ISO感光度(📖59)以适应拍摄条件。
- 在[]模式下相机会连续拍摄，因此拍摄时请稳固握持相机。
- 在[]模式下，过于剧烈的抖动导致图像模糊或某些特定的拍摄条件可能会导致无法获得理想的拍摄结果。
- 在[]模式下，请将相机安装到三脚架上或采取其他措施保持相机稳固，从而防止相机抖动。此外，使用三脚架或采取其他措施固定相机时，应将[影像稳定器模式]设为[关](📖44)。

用前须知

基本应用指南

高级指南

相机的基本知识

自动模式/混合式自动模式

其他拍摄模式

P模式

播放模式

Wi-Fi功能

设置菜单

附件

附录

索引





- 使用三脚架拍摄夜景时，采用[AUTO]模式获得的结果将优于[P]模式(图30)。
- 在[P]模式下，记录像素设置为[M](2592×1944)且无法更改。
- 在[S]模式下，尽管半按快门按钮时不会显示框，但仍确定为最佳对焦。

应用特殊效果

拍摄时可向图像添加多种效果。



1 选择拍摄模式。

- 按照“特殊场景”(图49)中步骤1-2的操作选择拍摄模式。

2 拍摄。

以鲜艳的色彩拍摄(极鲜艳色彩)

▶ 静止图像 ▶ 短片

- 以丰富、鲜艳的色彩拍摄。



添加海报效果拍摄(海报效果)

▶ 静止图像 ▶ 短片

- 可拍摄类似于旧海报或旧插图的照片。



- 在[P]和[S]模式下，建议先试拍几张图像，确保获得理想的效果。

用前须知

基本应用指南

高级指南

相机的基本知识

自动模式/混合式自动模式

其他拍摄模式

P模式

播放模式

Wi-Fi功能

设置菜单

附件

附录

索引



以鱼眼镜头效果拍摄(鱼眼效果)

▶ 静止图像 ▶ 短片

可采用鱼眼镜头变形效果进行拍摄。

1 选择[]。

- 按照“特殊场景”(📖49)中步骤1-2的操作选择[]。

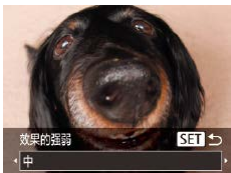

2 选择效果的强弱。

- 按[▼]按钮后,按[◀][▶]按钮选择效果的强弱,然后按[⊕]按钮。
- 将显示应用效果后的预览图像。

3 拍摄。



- 建议先试拍几张图像,确保获得理想的效果。

拍摄微缩模型效果的图像(微缩景观效果)

▶ 静止图像 ▶ 短片

通过虚化图像上所选区域以外的部分获得微缩模型效果。在记录短片前,通过选择播放速度,也可使短片具有微缩模型效果。播放时,场景中的人和物将快速移动。注意,不会记录声音。

1 选择[]。

- 按照“特殊场景”(📖49)中步骤1-2的操作选择[]。
- 将显示一个白框,标示出不进行虚化的图像区域。



2 选择对焦区域。

- 按[▼]按钮。
- 移动变焦杆调整框的大小,然后按[▲][▼]按钮移动框。



3 要拍摄短片,选择短片播放速度。

- 按[MENU]按钮,然后按[◀][▶]按钮选择速度。

4 返回拍摄屏幕,然后进行拍摄。

- 按[MENU]按钮返回拍摄屏幕,然后拍摄。

用前须知

基本应用指南

高级指南

相机的基本知识

自动模式/混合式自动模式

其他拍摄模式

P模式

播放模式

Wi-Fi功能

设置菜单

附件

附录

索引



■ 播放速度与近似播放时间(拍摄1分钟短片时)

速度	播放时间
5x	约12秒
10x	约6秒
20x	约3秒

短片的播放帧频为30帧/秒。



- 拍摄短片时，变焦功能不可用。请务必在拍摄之前设置变焦倍率。
- 建议先试拍几张图像，确保获得理想的效果。



- 要将框的方向切换为竖向，请在步骤2中按[◀][▶]按钮。要使框返回横向显示，按[▲][▼]按钮。
- 要移动横向显示的框，按[▲][▼]按钮；要移动竖向显示的框，按[◀][▶]按钮。
- 竖握相机时，框的方向会改变。
- 纵横比为[4:3]时，短片图像画质为[EVC6]；纵横比为[16:9]时，短片图像画质为[EVC7]([40])。这些图像画质设置无法更改。

以玩具相机效果拍摄(玩具相机效果)

▶ 静止图像 ▶ 短片

此效果会使图像产生虚光现象(四角变暗、模糊)，同时更改整体色彩，从而使图像具有使用玩具相机拍摄的效果。

1 选择[📷]。

- 按照“特殊场景”([49])中步骤1-2的操作选择[📷]。

2 选择色调。

- 按[▼]按钮后，按[◀][▶]按钮选择色调，然后按[📷]按钮。
- 将显示应用效果后的预览图像。



3 拍摄。

标准	拍摄玩具相机效果的图像。
暖色	使图像比[标准]色调更偏向暖色系。
冷色	使图像比[标准]色调更偏向冷色系。



- 建议先试拍几张图像，确保获得理想的效果。

用前须知

基本应用指南

高级指南

相机的基本知识

自动模式/混合式自动模式

其他拍摄模式

P模式

播放模式

Wi-Fi功能

设置菜单

附件

附录

索引





使用单色拍摄

▶ 静止图像 ▶ 短片





可拍摄黑白色调、棕褐色调或蓝白色调的图像。

1 选择[]。

- 按照“特殊场景”（49）中步骤1-2的操作选择[]。



2 选择色调。

- 按[]按钮后，按[][]按钮选择色调，然后按[]按钮。
- 将显示应用效果后的预览图像。

3 拍摄。

黑白模式	拍摄黑白色调的图像。
旧照片模式	拍摄棕褐色调的图像。
蓝色	拍摄蓝白色调的图像。

用于其他用途的特殊模式

检测到面部后自动拍摄(自动快门)







▶ 静止图像 ▶ 短片

■ 检测到笑脸后自动拍摄



检测到笑脸后，无需按下快门按钮，相机即会自动拍摄。



1 选择[]。

- 按照“特殊场景”（49）中步骤1-2的操作选择[]，然后按[]按钮。
- 按[][]按钮选择[]，然后按[]按钮。
- 此时相机进入拍摄待机模式，屏幕上将显示[正在检测笑脸]。

2 将相机对准人物。

- 每当相机检测到笑脸时，即会在指示灯亮起后自动拍摄。
- 要暂停笑脸检测，按[]按钮。再次按[]按钮可恢复笑脸检测。



- 完成拍摄后请切换到其他模式，否则相机检测到笑脸即会继续拍摄。

用前须知

基本应用指南

高级指南

相机的基本知识

自动模式/混合式自动模式

其他拍摄模式

P模式

播放模式

Wi-Fi功能

设置菜单

附件

附录

索引





- 也可如平常一样按下快门按钮进行拍摄。
- 如果被摄体面向相机，且微笑时露出牙齿，可更容易检测到笑脸。
- 要更改拍摄张数，请在步骤1中选择[]后按[][]按钮。[眨眼检测](43)仅在拍摄最后一张图像时可用。

■ 检测到眨眼后自动拍摄(眨眼自拍)

▶ 静止图像 ▶ 短片

将相机对准人物并完全按下快门按钮。如果相机检测到眨眼，则会在约2秒后自动拍摄。



1 选择[]。

- 按照“特殊场景”(49)中步骤1-2的操作选择[]，然后按[]按钮。
- 按[][]按钮选择[]，然后按[]按钮。

2 进行拍摄构图并半按快门按钮。

- 确保要眨眼的人物面部上显示绿框。

3 完全按下快门按钮。

- 此时相机进入拍摄待机模式，屏幕上将显示[检测到眨眼后自动拍摄]。
- 指示灯会闪烁并响起自拍声音。



4 面向相机并眨眼。

- 如果相机检测到面部处于对焦框内的人物眨眼，则会在约2秒后自动拍摄。
- 要在启动自拍后取消拍摄，按[]按钮。



- 如果眨眼无法被检测到，请再次用力并缓慢眨眼。
- 如果帽子或头发遮住眼睛，或配戴眼镜，则可能无法检测出眨眼。
- 闭上双眼后立刻睁开也会被检测为眨眼。
- 如果未检测到眨眼，相机会在约15秒后拍摄。
- 要更改拍摄张数，请在步骤1中选择[]后按[][]按钮。[眨眼检测](43)仅在拍摄最后一张图像时可用。
- 完全按下快门按钮后，如果拍摄区域中没有任何人，则相机会在有人进入拍摄区域并眨眼后进行拍摄。

■ 检测到新人物后自动拍摄(面部优先自拍)

▶ 静止图像 ▶ 短片

相机会在检测到其他人物的面部(例如拍摄者)进入拍摄区域(63)约2秒钟后自动拍摄。拍摄者加入合影或类似拍摄中时，此功能非常有用。



1 选择[]。

- 按照“特殊场景”(49)中步骤1-2的操作选择[]，然后按[]按钮。
- 按[][]按钮选择[]，然后按[]按钮。

用前须知

基本应用指南

高级指南

相机的基本知识

自动模式/混合式自动模式

其他拍摄模式

P模式

播放模式

Wi-Fi功能

设置菜单

附件

附录

索引



2 进行拍摄构图并半按快门按钮。

- 确保对焦的面部上显示绿框，其他面部上显示白框。

3 完全按下快门按钮。

- 此时相机进入拍摄待机模式，屏幕上将显示[请直视相机开始倒计时]。
- 指示灯会闪烁并响起自拍声音。

4 加入拍摄区域内的被摄体中并注视相机。

- 相机检测到新面部后，指示灯闪烁的速度及自拍声音的频率会加快。(闪光灯闪光时，指示灯仍保持亮起。)约2秒后，相机拍摄。
- 要在启动自拍后取消拍摄，按[MENU]按钮。



- 拍摄者加入拍摄区域的被摄体当中后，即使相机未检测到新的面部，也会在约15秒后拍摄。
- 要更改拍摄张数，请在步骤1中选择[C]后按[▲][▼]按钮。[眨眼检测](43)仅在拍摄最后一张图像时可用。

长时间曝光拍摄(慢速快门)

▶ 静止图像 ▶ 短片

可将快门速度指定为1–15秒来进行长时间曝光拍摄。这种情况下，请将相机安装到三脚架上或采取其他措施防止相机抖动。

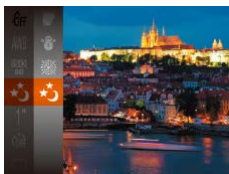

1 选择[*]。

- 按照“特殊场景”(49)中步骤1–2的操作选择[*]。

2 选择快门速度。

- 按[Q]按钮，在菜单中选择[1"],然后选择所需的快门速度(26)。

3 检查曝光。

- 半按快门按钮查看所选快门速度下的曝光状况。

4 拍摄。



- 在步骤3中，半按快门按钮时屏幕上图像的亮度可能与拍摄的图像亮度不同。
- 快门速度为1.3秒或更慢时，在拍摄下一张图像之前会有片刻延迟，因为相机要处理图像以进行降噪。
- 使用三脚架或采取其他措施固定相机时，请将[影像稳定器模式]设为[关](44)。





- 如果闪光灯闪光，图像可能会曝光过度。这种情况下，可将闪光灯设为[]，然后再次拍摄([图 66](#))。

快速连续拍摄(高速连拍)

► 静止图像 ► 短片

持续完全按下快门按钮，可快速连续拍摄多张图像。有关连续拍摄速度的详细信息，请参阅“连续拍摄速度”([图 151](#))。



1 选择[]。

- 按照“特殊场景”([图 49](#))中步骤 1 - 2 的操作选择[]。

2 拍摄。

- 持续完全按下快门按钮进行连续拍摄。



- 记录像素设置为[M](2592×1944)且无法更改。
- 对焦、图像亮度和色彩通过第一张图像确定。
- 根据拍摄条件、相机设置和变焦位置，拍摄可能暂时停止，或连续拍摄的速度可能会变慢。
- 随着拍摄图像数量的增加，拍摄速度可能会变慢。

用前须知

基本应用指南

高级指南

相机的基本知识

自动模式/混合式自动模式

其他拍摄模式

P模式

播放模式

Wi-Fi功能

设置菜单

附件

附录

索引

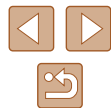

P模式

使用喜爱的拍摄风格，拍摄更加精彩的照片



- 本章以相机模式开关设为[**P**]且模式设为[**P**]为前提进行说明。
- [**P**]：程序自动曝光；AE：自动曝光
- 在[**P**]以外的其他模式下使用本章介绍的某一功能时，请确保该功能可在相应模式下使用(📖141)。

在程序自动曝光模式下拍摄 ([P]模式)

▶ 静止图像 ▶ 短片

可根据喜爱的拍摄风格自定义多种功能设置。

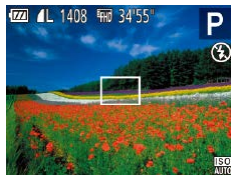

1 进入[P]模式。

- 按照“特殊场景”(📖49)中步骤1-2的操作选择[**P**]。

2 根据需要自定义相应设置(📖58-📖68)，然后进行拍摄。



- 如果半按快门按钮时无法获得足够的曝光，快门速度和光圈值将以橙色显示。在这种情况下，尝试调整ISO感光度(📖59)或打开闪光灯(如果被摄体较暗，📖66)可能会获得合适的曝光。
- 也可在[**P**]模式下按短片按钮记录短片。但是，某些FUNC.(📖26)和MENU(📖27)设置可能会根据短片记录的需要自动进行调整。

用前须知

基本应用指南

高级指南

相机的基本知识

自动模式/混合式自动模式

其他拍摄模式

P模式

播放模式

Wi-Fi功能

设置菜单

附件

附录

索引

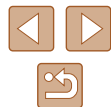

图像亮度(曝光)

调整图像亮度(曝光补偿)

▶ 静止图像 ▶ 短片

可调整相机设置的标准曝光，在±2的范围内，以1/3级增减的方式进行调整。

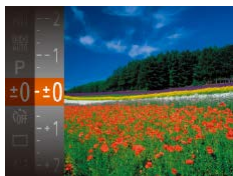

- 按[]按钮，然后在菜单中选择[±0]。注视屏幕的同时，按[▲][▼]按钮调整亮度(📖26)。
- 此时将显示指定的补偿量。

更改测光方式

▶ 静止图像 ▶ 短片

可按照以下方法调整测光方式(亮度测量方式)，以适合拍摄条件。



- 按[]按钮，在菜单中选择[]，然后选择所需选项(📖26)。
- 此时将显示所配置的选项。

评价测光	适合一般的拍摄条件，包括逆光拍摄。自动调整曝光以符合拍摄条件。
中央重点平均测光	确定整个图像区域内光照的平均亮度，但以中央区域的亮度为重点进行计算。
点测光	仅在屏幕中央显示的[](点测光AE区框)内测光。

用前须知

基本应用指南

高级指南

相机的基本知识

自动模式/混合式自动模式

其他拍摄模式

P模式

播放模式

Wi-Fi功能

设置菜单

附件

附录

索引



更改ISO感光度

▶ 静止图像 ▶ 短片

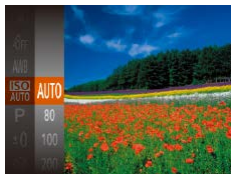

- 按[**Q**]按钮，在菜单中选择[**ISO**]，然后选择所需选项(📖26)。
- 此时将显示所配置的选项。

AUTO	自动调整ISO感光度，以符合拍摄模式和拍摄条件。
80、100、200	适合晴天时的室外拍摄。
400、800	适合在阴天、黎明或黄昏环境下拍摄。
1600、3200	适合在夜景或阴暗的室内拍摄。

ISO感光度越高，对光的敏感度越高；ISO感光度越低，对光的敏感度越低。



- 要在ISO感光度设置为[AUTO]时查看自动设置的ISO感光度，请半按快门按钮。
- 虽然选择较低的ISO感光度可能减轻图像的粗糙感，但在某些拍摄条件下可能更易受到相机抖动的影响并造成被摄体模糊。
- 选择较高的ISO感光度可提高快门速度，因此可能会减轻被摄体模糊和相机抖动造成的影响，同时扩大闪光范围。但是，图像可能会显得粗糙。

校正图像亮度(校正对比度)

▶ 静止图像 ▶ 短片

可在拍摄前检测出过亮或过暗的图像区域(例如面部或背景)，并自动调整到最佳亮度。如果图像的整体对比度不理想，也可在拍摄前对其进行自动校正，使被摄体更加醒目。



- 按[MENU]按钮，在[**Q**]选项卡中选择[校正对比度]，然后选择[自动](📖27)。
- 设置完成后，将显示[**C**]。



- 在某些拍摄条件下，可能无法准确校正或者可能导致图像画质显得粗糙。



- 也可校正已拍摄的图像(📖86)。

用前须知

基本应用指南

高级指南

相机的基本知识

自动模式/混合式自动模式

其他拍摄模式

P模式

播放模式

Wi-Fi功能

设置菜单

附件

附录

索引



图像色彩

调整白平衡

▶ 静止图像 ▶ 短片

通过调整白平衡(WB)，可使拍摄场景的图像色彩更自然。

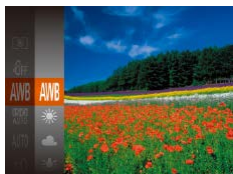

- 按[]按钮，在菜单中选择[AWB]，然后选择所需选项(📖26)。
- 此时将显示所配置的选项。

AWB 自动	自动设置最适合拍摄条件的白平衡。
日光	适合晴天时的室外拍摄。
阴天	适合在阴天、黎明或黄昏环境下拍摄。
白炽灯	适合在普通白炽灯照明下拍摄。
荧光灯	适合在白色荧光灯照明下拍摄。
荧光灯 H	适合在日光色荧光灯照明下拍摄。
用户自定义模式	用于手动设置自定义白平衡(📖60)。

自定义白平衡

▶ 静止图像 ▶ 短片

要在拍摄时的光源下获得自然的图像色彩，请调整白平衡，使其与拍摄地点的光源相匹配。请在与拍摄时使用光源相同的光源下设置白平衡。



- 按照“调整白平衡”(📖60)中的操作步骤选择[]。
- 将相机对准纯白色被摄体，确保这种白色充满整个画面。按[MENU]按钮。
- 记录了白平衡数据后，屏幕上的色调将会改变。



- 如果在记录白平衡数据后更改相机的设置，可能无法获得自然的色彩。

更改图像的色调(我的色彩)

▶ 静止图像 ▶ 短片

可按照需要更改图像的色调，例如将图像转换为棕褐色调或黑白色调。

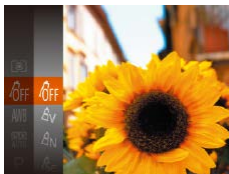

- 按[]按钮，在菜单中选择[]，然后选择所需选项(📖26)。
- 此时将显示所配置的选项。

用前须知

基本应用指南

高级指南

相机的基本知识

自动模式/混合式自动模式

其他拍摄模式

P模式

播放模式

Wi-Fi功能

设置菜单

附件

附录

索引



☞ 我的色彩关	-
Av 鲜艳模式	强调反差和颜色饱和度，使图像更锐利。
An 中性模式	降低反差和颜色饱和度，使图像色彩更柔和。
Se 旧照片模式	创建棕褐色调图像。
Sw 黑白模式	创建黑白色调图像。
Ap 正片效果	将鲜艳蓝色、鲜艳绿色和鲜艳红色效果进行合成，产生类似于正片的强烈的自然色彩。
Al 淡化肤色	淡化人物肤色。
Ad 加深肤色	加深人物肤色。
Ab 鲜艳蓝色	加强图像中的蓝色。使天空、海洋和其他蓝色被摄体更鲜明。
Ag 鲜艳绿色	加强图像中的绿色。使高山、植物和其他绿色被摄体更鲜明。
Ar 鲜艳红色	加强图像中的红色。使红色被摄体更鲜明。
Ac 自定义色彩	可按照需要调整反差、锐度、颜色饱和度和其他设置(☞61)。



- 在[Se]或[Sw]模式下无法设置白平衡(☞60)。
- 在[Al]和[Ad]模式下，除人物的肤色外，其他颜色可能会改变。这些设置可能无法让某些肤色达到预期效果。

自定义色彩

▶ 静止图像 ▶ 短片

可在1-5的范围内，按照需要选择图像反差、锐度、颜色饱和度、红色、绿色、蓝色和肤色的等级。



1 访问设置屏幕。

- 按照“更改图像的色调(我的色彩)”(☞60)中的步骤选择[Ac]，然后按[MENU]按钮。

2 进行设置。

- 按[▲][▼]按钮选择一个项目，然后通过按[◀][▶]按钮指定值。
- 要获得更强/更深的效果(或更深的肤色)，将数值向右调整；要获得更弱/更浅的效果(或更浅的肤色)，将数值向左调整。
- 按[MENU]按钮完成设置。

用前须知

基本应用指南

高级指南

相机的基本知识

自动模式/混合式自动模式

其他拍摄模式

P模式

播放模式

Wi-Fi功能

设置菜单

附件

附录

索引



拍摄范围与对焦

拍摄近处被摄体(微距)

▶ 静止图像 ▶ 短片

要仅对焦近处被摄体时，将相机设置为[📷]。有关对焦范围的详细信息，请参阅“拍摄范围”（📖151）。

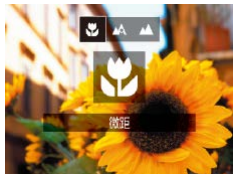

- 按[◀]按钮后，按[◀|▶]按钮选择[📷]，然后按[⊙]按钮。
- 设置完成后，将显示[📷]。



- 如果闪光灯闪光，可能会产生虚光现象。
- 如果变焦位置位于变焦条下方的黄色区域内，[📷]将变为灰色，且相机无法对焦。



- 尝试将相机安装到三脚架上并将相机设置为[📷]（📖38）后拍摄，以防止相机抖动。

拍摄远处被摄体(无限远)

要仅对焦远处的被摄体，将相机设置为[🏔️]。有关对焦范围的详细信息，请参阅“拍摄范围”（📖151）。



- 按[◀]按钮后，按[◀|▶]按钮选择[🏔️]，然后按[⊙]按钮。
- 设置完成后，将显示[🏔️]。

用前须知

基本应用指南

高级指南

相机的基本知识

自动模式/混合式自动模式

其他拍摄模式

P模式

播放模式

Wi-Fi功能

设置菜单

附件

附录

索引



数码长焦附加镜

▶ 静止图像 ▶ 短片

可使镜头的焦距增大约1.6倍或2.0倍。在变焦(包括数码变焦)至相同倍率的情况下,与仅使用相机本身变焦相比,可提高快门速度,减少相机抖动造成的影响。



- 按[MENU]按钮,在[📷]选项卡中选择[数码变焦],然后选择所需的选项(📖27)。
- 画面将会放大,屏幕上会显示变焦倍率。



- 数码长焦附加镜不能与数码变焦(📖36)或自动对焦放大(📖43)共同使用。



- 将变焦杆完全移向[📷]一侧以获得最大长焦,以及按照“进一步放大被摄体(数码变焦)”(📖36)中步骤2的操作拉近镜头,将被摄体放大至相同时,快门速度可能相同。

更改自动对焦框模式

▶ 静止图像 ▶ 短片

可按照以下方法更改AF(自动对焦)框模式,以适合拍摄条件。



- 按[MENU]按钮,在[📷]选项卡中选择[自动对焦框],然后选择所需选项(📖27)。

智能面部优先

▶ 静止图像 ▶ 短片

- 检测人物的面部并设置对焦、曝光(仅限于评价测光)和白平衡(仅限于[WB]).
- 将相机对准被摄体后,在相机确定为主被摄体的人物面部上会显示一个白框,其他检测到的面部上则会显示灰框(最多2个)。
- 当相机检测到被摄体移动时,检测框会在一定范围内跟踪移动的被摄体。
- 半按快门按钮后,相机进行对焦的面部会显示绿框(最多9个)。

用前须知

基本应用指南

高级指南

相机的基本知识

自动模式/混合式自动模式

其他拍摄模式

P模式

播放模式

Wi-Fi功能

设置菜单

附件

附录

索引





- 如果没有检测到面部或仅显示灰框(没有白框), 则半按快门按钮时, 相机对焦的区域会显示绿框(最多9个)。
- 当伺服自动对焦(📖65)设为[开]时, 如果没有检测到面部, 则半按快门按钮时, 屏幕中央会显示自动对焦框。
- 检测不到面部的例子:
 - 被摄体过远或过近
 - 被摄体过暗或过亮
 - 面部转向一侧或偏向一边, 或者部分被遮挡
- 相机可能会误将人物面部以外的被摄体识别为面部。
- 如果在半按快门按钮时相机无法对焦, 则不会显示自动对焦框。

■ 选择要对焦的被摄体(自动跟踪对焦)

▶ 静止图像 ▶ 短片

按照以下方法, 选择要对焦的被摄体后进行拍摄。

1 选择[自动跟踪对焦]。

- 按照“更改自动对焦框模式”(📖63)中的步骤选择[自动跟踪对焦]。
- 屏幕中央会显示[☐]。

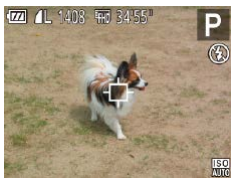

2 选择要对焦的被摄体。

- 对准相机, 使[☐]位于要对焦的被摄体上, 然后按[◀]按钮。

- 检测到被摄体时, 相机会响起提示音并显示[☑]。即使被摄体移动, 相机也会在一定范围内继续对其进行跟踪。
- 如果相机检测不到被摄体, 会显示[☐]。
- 要取消跟踪, 再次按[◀]按钮。

3 拍摄。

- 半按快门按钮。[☑]会变为蓝色的[☐], 其会在相机继续调整对焦和曝光的过程中跟踪被摄体(伺服自动对焦)(📖65)。
- 完全按下快门按钮进行拍摄。
- 即使拍摄完成后, [☑]仍会显示, 相机将继续跟踪被摄体。



- [伺服自动对焦](📖65)设为[开]且无法更改。
- 如果被摄体过小或移动过快, 或者被摄体的颜色或亮度与背景之间的反差太小, 则相机可能无法跟踪被摄体。
- [📷]选项卡中的[自动对焦点放大]不可用。
- [📷]和[▲]不可用。

用前须知

基本应用指南

高级指南

相机的基本知识

自动模式/混合式自动模式

其他拍摄模式

P模式

播放模式

Wi-Fi功能

设置菜单

附件

附录

索引





- 即使不按[◀]按钮，半按快门按钮时相机也可检测出被摄体。拍摄完成后，屏幕中央会显示[□]。

■ 中央

▶ 静止图像 ▶ 短片

屏幕的中央会显示一个自动对焦框。可实现准确对焦。



- 如果在半按快门按钮时相机无法对焦，则会显示黄色的自动对焦框和[!]。



- 要缩小自动对焦框的大小，按[MENU]按钮，并在[📷]选项卡中将[自动对焦框大小]设为[小](📖27)。
- 如果使用数码变焦(📖36)或数码长焦附加镜(📖63)，自动对焦框的大小会设为[普通]。
- 要进行被摄体位于画面边缘或角落的构图，首先将相机对准被摄体，将其捕捉进自动对焦框中，然后持续半按快门按钮。保持半按快门按钮的同时，根据需要重新构图，然后完全按下快门按钮(对焦锁定)。
- [自动对焦点放大](📖43)设为[开]时半按快门按钮，可扩大自动对焦框位置。

■ 使用伺服自动对焦拍摄

▶ 静止图像 ▶ 短片

使用此模式时，只要半按快门按钮，相机便会持续对焦被摄体并调整曝光，因此可拍摄移动的被摄体而不会错失拍摄机会。



1 进行设置。

- 按[MENU]按钮，在[📷]选项卡中选择[伺服自动对焦]，然后选择[开](📖27)。

2 对焦。

- 半按快门按钮期间，会在显示蓝色自动对焦框的位置保持对焦和曝光。



- 在某些拍摄条件下，相机可能无法对焦。
- 在低光照条件下，半按快门按钮时可能无法激活伺服自动对焦功能(自动对焦框可能不会变为蓝色)。这种情况下，对焦和曝光会根据指定的自动对焦框模式进行设置。
- 如果无法获得足够的曝光，则快门速度和光圈值将以橙色显示。此时请先松开快门按钮，然后再次半按快门按钮。
- [📷]选项卡(📖27)中的[自动对焦点放大]不可用。
- 使用自拍(📖37)时不可用。

用前须知

基本应用指南

高级指南

相机的基本知识

自动模式/混合式自动模式

其他拍摄模式

P模式

播放模式

Wi-Fi功能

设置菜单

附件

附录

索引



更改对焦设置

▶ 静止图像 ▶ 短片

通常情况下，即使不按快门按钮，相机也会对所对准的被摄体进行持续对焦，但您也可将相机设置为仅在半按快门按钮时进行对焦。



- 按[MENU]按钮，在[📷]选项卡中选择[连续自动对焦]，然后选择[关] (📖27)。

开	在半按快门按钮前，相机会持续对焦被摄体，让您不会错失突然出现的拍摄良机。
关	由于相机不进行持续对焦，因此可节省电池电量。

闪光灯

更改闪光模式

▶ 静止图像 ▶ 短片

可更改闪光模式以符合拍摄场景。有关闪光范围的详细信息，请参阅“闪光范围” (📖151)。



进行设置。

- 按[▶]按钮后，按[◀][▶]按钮选择闪光模式，然后按[Ⓜ]按钮。
- 此时将显示所配置的选项。

用前须知

基本应用指南

高级指南

相机的基本知识

自动模式/混合式自动模式

其他拍摄模式

P模式

播放模式

Wi-Fi功能

设置菜单

附件

附录

索引

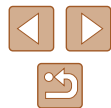

■ 自动

在低光照条件下，闪光灯会自动闪光。

■ 闪光灯开

每次拍摄时闪光灯都会闪光。

■ 慢速同步

闪光灯闪光以照亮主被摄体(例如人物)，同时以较慢的快门速度拍摄以照亮闪光范围外的背景。



- 在[]模式下，请将相机安装到三脚架上或采取其他措施保持相机稳固，从而防止相机抖动。此外，使用三脚架或采取其他措施固定相机时，应将[影像稳定器模式]设为[关]([44](#))。
- 在[]模式下，即使在闪光灯闪光后，仍需确保主被摄体不动，直至快门声音停止。

■ 闪光灯关

适合不使用闪光灯拍摄。



- 在相机发生抖动且光照较低条件下，如果半按快门按钮时显示闪烁的[]图标，请将相机安装到三脚架上或采取其他措施保持相机稳固。

其他设置

更改压缩率(图像画质)

▶ 静止图像 ▶ 短片

按照以下方法从两种压缩率中进行选择：[S](极精细)和[M](精细)。有关压缩率不同的图像在存储卡上可存储的张数，请参阅“每张存储卡的可拍摄张数”([150](#))。



- 按[]按钮，在菜单中选择[]，然后选择所需选项([26](#))。

用前须知

基本应用指南

高级指南

相机的基本知识

自动模式/混合式自动模式

其他拍摄模式

P模式

播放模式

Wi-Fi功能

设置菜单

附件

附录

索引



更改影像稳定器模式设置

▶ 静止图像 ▶ 短片

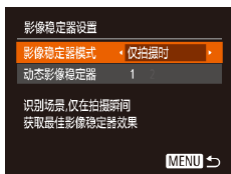

- 在“关闭影像稳定器”（[📖44](#)）步骤1 - 2的操作中选择[仅拍摄时]。



- 如果影像稳定器无法抑制相机抖动造成的影响，请将相机安装到三脚架上或采取其他措施保持相机稳固。这种情况下，请将[影像稳定器模式]设为[关]。
- 记录短片时，设置自动更改为[常开]。

用前须知

基本应用指南

高级指南

相机的基本知识

自动模式/混合式自动模式

其他拍摄模式

P模式

播放模式

Wi-Fi功能

设置菜单

附件

附录

索引



播放模式

以多种有趣的方式观看、浏览或编辑所拍摄的图像

- 要在相机上执行这些操作，请按[▶]按钮进入播放模式。



- 更改过文件名的图像、曾在计算机上编辑过的图像或使用其他相机拍摄的图像，可能无法播放或编辑。

观看

▶ 静止图像 ▶ 短片

拍摄图像或短片后，可按照以下方法在屏幕上进行观看。



1 进入播放模式。

- 按[▶]按钮。
- 将显示最后拍摄的图像。



2 选择图像。

- 要观看上一张图像，按[◀]按钮。
- 要观看下一张图像，按[▶]按钮。

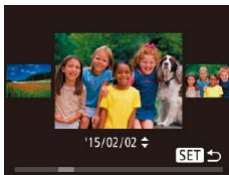

- 要访问该屏幕(滚动显示模式)，按住[◀][▶]按钮1秒以上。在此模式下，可按[◀][▶]按钮浏览图像。
- 要返回单张图像显示，按[⊙]按钮。
- 要浏览按拍摄日期分组的图像，在滚动显示模式下按[▲][▼]按钮。

用前须知

基本应用指南

高级指南

相机的基本知识

自动模式/混合式自动模式

其他拍摄模式

P模式

播放模式

Wi-Fi功能

设置菜单

附件

附录

索引





- 短片以[SET▶]图标为标志。要播放短片，请转至步骤3。

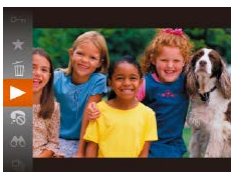

3 播放短片。

- 要开始播放，按[⏪]按钮后，按[▶][⏩]按钮选择[▶]，然后再次按[⏪]按钮。



(1)

4 调整音量。

- 按[▲][▼]按钮调整音量。
- 要在音量指示器(1)不再显示时调整音量，按[▲][▼]按钮。

5 暂停播放。

- 要暂停或恢复播放，按[⏸]按钮。
- 短片播放完毕后，将显示[SET▶]。



- 要从播放模式切换到拍摄模式，半按快门按钮。
- 要关闭滚动显示，选择MENU(140) > [▶]选项卡 > [滚动显示] > [关]。
- 如果要在进入播放模式后显示最后拍摄的照片，选择MENU(140) > [▶]选项卡 > [播放开始位置] > [上一拍摄图像]。
- 要更改图像之间的切换效果，请访问MENU(127)并在[▶]选项卡 > [切换效果]中选择想要的效果。

切换显示模式

▶ 静止图像 ▶ 短片

按[▼]按钮可查看屏幕上显示的其他信息，也可隐藏这些信息。有关这些显示信息的详情，请参阅“播放(详细信息显示)”(140)。

	无信息显示
	简单信息显示
	详细信息显示

用前须知

基本应用指南

高级指南

相机的基本知识

自动模式/混合式自动模式

其他拍摄模式

P模式

播放模式

Wi-Fi功能

设置菜单

附件

附录

索引



■ 曝光过度警告(针对图像中的高光区域)

▶ 静止图像 ▶ 短片

在详细信息显示屏幕(📖70)上, 图像中曝光过度的高光区域会闪烁。

■ 柱状图

▶ 静止图像 ▶ 短片

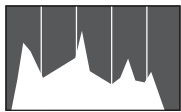

- 详细信息显示屏幕(📖70)中的图表称为柱状图, 显示了图像亮度的分布。水平轴表示亮度的程度, 垂直轴表示图像在每个亮度级别上的分布。查看该柱状图可检查曝光情况。

■ GPS信息显示

▶ 静止图像 ▶ 短片

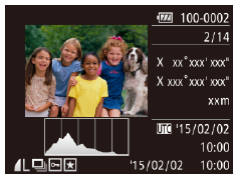

- 使用智能手机通过Wi-Fi连接至相机后, 可以为相机中的图像进行地理位置标记, 添加纬度、经度及海拔等信息(📖107)。可在GPS信息显示中查看此信息。
- 纬度、经度、海拔及UTC(拍摄日期和时间)会由上至下分别列出。



- 缺少该信息的图像无法显示GPS信息。
- 对于无法在智能手机上使用或未正确记录的项目, 将显示[---]而非数值。



- UTC: 协调世界时, 本质上与格林尼治标准时间相同

观看拍摄静止图像时创建的短片(摘要短片)

▶ 静止图像 ▶ 短片

观看一天中在[📷]模式(📖32)下拍摄静止图像时自动记录的摘要短片。

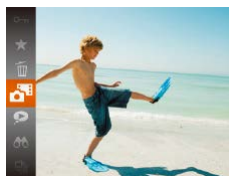

1 选择图像。

- 在[📷]模式下拍摄的静止图像会以[SET 📷]图标标示。

2 播放摘要短片。

- 按[🔍]按钮, 然后在菜单(📖26)中选择[📷]。
- 将从开头播放一天中拍摄静止图像时生成的摘要短片。



- 如果所使用相机的信息显示为关闭状态(📖70), 则一段时间之后, [SET 📷]将不再显示。

用前须知

基本应用指南

高级指南

相机的基本知识

自动模式/混合式自动模式

其他拍摄模式

P模式

播放模式

Wi-Fi功能

设置菜单

附件

附录

索引



按日期观看

可按日期观看摘要短片。



1 选择短片。

- 按[MENU]按钮，在[▶]选项卡中选择[列出/播放摘要短片]，然后选择日期(📅27)。

2 播放短片。

- 按[▶]按钮开始播放。

浏览并筛选图像

通过索引显示功能定位图像

▶ 静止图像 ▶ 短片

通过索引显示多张图像，可快速找到要查找的图像。



1 通过索引方式显示图像。

- 将变焦杆移向[Q]一侧可通过索引方式显示图像。再次移动变焦杆，会增加所显示图像的数量。
- 要减少显示图像的数量，将变焦杆移向[Q]一侧。每移动一次变焦杆，图像的数量都会减少。

2 选择图像。

- 按[▲][▼][◀][▶]按钮选择图像。
- 所选图像上会显示橙框。
- 按[▶]按钮在单张图像显示状态下观看所选的图像。



用前须知

基本应用指南

高级指南

相机的基本知识

自动模式/混合式自动模式

其他拍摄模式

P模式

播放模式

Wi-Fi功能

设置菜单

附件

附录

索引

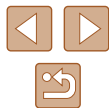

查找符合指定条件的图像

▶ 静止图像 ▶ 短片

按照指定条件筛选显示图像，在储存有大量图像的存储卡上快速找到所需图像。也可一次性保护(📖77)或删除(📖79)这些图像。

人物	显示检测到面部的图像。
拍摄日期跳转	显示指定日期拍摄的图像。
收藏图像	显示收藏图像(📖83)。
静止图像/短片	显示静止图像、短片或在[📷]模式(📖32)下拍摄的短片。

1 选择搜索条件。

- 按[🔍]按钮，在菜单中选择[👤]，然后选择条件(📖26)。
- 已选择[📅]或[📷]时，可按照以下步骤选择条件：按屏幕上显示的[▲][▼][◀][▶]按钮，然后按[🔍]按钮。

2 观看筛选的图像。

- 符合筛选条件的图像将显示在黄框内。如要仅观看这些图像，按[◀][▶]按钮。
- 要取消筛选显示，在步骤1中选择[🔍]。



- 如果相机未检测到符合某些筛选条件的图像，则这些筛选条件不可用。



- 要隐藏或查看其他信息，在步骤2中按[▼]按钮。
- 观看筛选图像(步骤2)的选项包括“通过索引显示功能定位图像”(📖72)、“放大显示图像”(📖75)和“观看幻灯片”(📖75)。在“保护图像”(📖77)、“删除全部图像”(📖80)、“添加图像至打印列表(DPOF)”(📖130)或“将图像添加至相册”(📖132)中选择[选择搜索到的全部图像]，可保护、删除或打印找到的所有图像或将这些图像全部添加至相册。
- 如果编辑图像后将其另存为新图像(📖84 - 📖88)，将显示信息，同时不再显示已找到的图像。

用前须知

基本应用指南

高级指南

相机的基本知识

自动模式/混合式自动模式

其他拍摄模式

P模式

播放模式

Wi-Fi功能

设置菜单

附件

附录

索引



逐张观看编组内的图像

► 静止图像 ► 短片

可对在[]或[]模式(📖47、📖56)下拍摄的图像进行编组，而且仅显示编组图像中的第一张图像。但是，也可以逐张观看图像。



1 选择一张编组的图像。

- 按[][]按钮选择带有[]标记的图像。



2 选择[]。

- 按[]按钮，然后在菜单(📖26)中选择[]。



3 逐张观看编组中的图像。

- 按[][]按钮将仅显示编组内的图像。
- 要取消编组播放，按[]按钮，在菜单中选择[]，然后再按[]按钮(📖26)。



- 编组播放(上述步骤3)时，可通过按[]按钮访问并使用各项菜单功能。也可快速浏览图像“通过索引显示功能定位图像”(📖72)及放大图像“放大显示图像”(📖75)。通过为“保护图像”(📖77)、“删除全部图像”(📖80)、“添加图像至打印列表(DPOF)”(📖130)或“将图像添加至相册”(📖132)选择[组内的全部图像]，可一次处理编组中的所有图像。
- 要解除图像的编组，使其仅显示为单张静止图像，选择MENU(📖27) > []选项卡 > [编组图像] > [关](📖27)。但是，在逐张播放过程中无法解除图像的编组。
- 在[]模式下，“在每次拍摄时享受多张不同图像带来的乐趣(创意拍摄)”(📖47)的步骤2之后的同时显示仅在拍摄后的短时间内出现。

用前须知

基本应用指南

高级指南

相机的基本知识

自动模式/混合式自动模式

其他拍摄模式

P模式

播放模式

Wi-Fi功能

设置菜单

附件

附录

索引



观看图像的选项

放大显示图像

▶ 静止图像 ▶ 短片



(1)

1 放大图像。

- 将变焦杆移向[Q]一侧将拉近并放大图像，同时显示[SET]。持续按住变焦杆，可不断放大图像，最多可放大至约10倍。
- 将出现显示区域的大概位置(1)以备参考。
- 要缩小图像，将变焦杆移向[]一侧。将其持续按住，将返回单张图像显示。

2 根据需要移动显示位置并切换图像。

- 要移动显示位置，按[▲][▼][◀][▶]按钮。
- 显示[SET]时，按[]按钮可切换至[SET]。要在缩放显示时切换至其他图像，按[◀][▶]按钮。再次按[]按钮可恢复至原先的设置。



- 按[MENU]按钮，可从放大显示返回单张图像显示。

观看幻灯片

▶ 静止图像 ▶ 短片

按照以下方法自动播放存储卡中的图像。每张图像显示约3秒钟。



- 按[]按钮，在菜单中选择[]，然后选择所需选项(26)。
- 将在[导入图像]显示数秒后开始播放幻灯片。
- 按[MENU]按钮停止幻灯片播放。



- 幻灯片播放过程中，会关闭相机的省电功能(25)。



- 要暂停或恢复幻灯片播放，请按[]按钮。
- 在播放过程中，按[◀][▶]按钮可切换至其他图像。要快进或快退，按住[◀][▶]按钮。
- 在筛选显示(73)中，只播放符合搜索条件的图像。

用前须知

基本应用指南

高级指南

相机的基本知识

自动模式/混合式自动模式

其他拍摄模式

P模式

播放模式

Wi-Fi功能

设置菜单

附件

附录

索引



更改幻灯片设置

可设置重复播放幻灯片，并更改图像间的切换效果和每张图像的显示时间。

1 访问设置屏幕。

- 按[MENU]按钮，然后在[▶]选项卡上选择[幻灯片播放](📖27)。

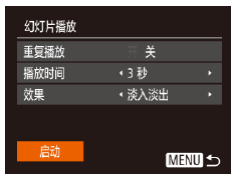

2 进行设置。

- 选择要配置的菜单项目，然后选择所需的选项(📖27)。
- 要按照设置开始幻灯片播放，选择[启动]并按[⏻]按钮。
- 要返回菜单屏幕，按[MENU]按钮。



- 在[效果]中选择[气泡]时，无法更改[播放时间]。

自动播放相关联图像(关联播放)

▶ 静止图像 ▶ 短片

相机会基于当前的图像提供4张备选图像。如果从中选择1张，相机则会再选择显示4张图像，让您享受意想不到的播放顺序带来的乐趣。可尝试在多种场景下拍摄了多张图像后使用此功能。

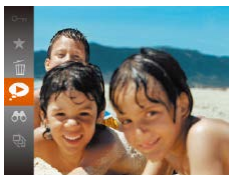

1 选择关联播放。

- 按[⏻]按钮，然后在菜单(📖26)中选择[🔗]。
- 将显示4张备选图像。

2 选择图像。

- 按[▲][▼][◀][▶]按钮选择要观看的下一张图像。
- 选择的图像会显示在屏幕中央，周围会显示下一组4张备选图像。
- 要全屏显示中央的图像，按[⏻]按钮。要恢复到原来的显示，再次按[⏻]按钮。
- 按[MENU]按钮可恢复单张图像显示。



- 关联播放有以下情况不可用：
 - 使用本相机拍摄的图像不足50张
 - 当前显示的图像不受支持
 - 在筛选显示(📖73)中显示图像时
 - 编组播放(📖74)时

用前须知

基本应用指南

高级指南

相机的基本知识

自动模式/混合式自动模式

其他拍摄模式

P模式

播放模式

Wi-Fi功能

设置菜单

附件

附录

索引



保护图像

▶ 静止图像 ▶ 短片

可保护重要图像，以免被意外删除(📖79)。

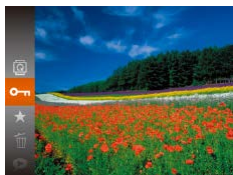

- 按[]按钮，然后在菜单(📖26)中选择[]。将显示[已保护]。
- 要取消保护，重复此过程并再次选择[]，然后按[]按钮。



- 如果格式化存储卡(📖114、📖115)，则存储卡上受保护的图像将被删除。



- 使用相机的删除功能无法删除受保护的图像。要以此方式删除这些图像，首先取消保护。

使用菜单



1 访问设置屏幕。

- 按[MENU]按钮，然后在[]选项卡上选择[保护](📖27)。

2 选择一种选择方式。

- 根据需要选择菜单项目和选项(📖27)。
- 要返回菜单屏幕，按[]按钮。

用前须知

基本应用指南

高级指南

相机的基本知识

自动模式/混合式自动模式

其他拍摄模式

P模式

播放模式

Wi-Fi功能

设置菜单

附件

附录

索引

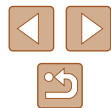







逐张选择图像

1 选择[选择图像]。



- 按照“使用菜单”（[图77](#)）中步骤2的操作，选择[选择图像]，然后按[]按钮。



2 选择图像。

- 按[][]按钮选择图像，然后按[]按钮。将显示[]。
- 要取消保护，再次按[]按钮。将不再显示[]。
- 重复此步骤指定其他图像。

3 保护图像。

- 按[MENU]按钮。将显示确认信息。
- 按[][]按钮选择[确定]，然后按[]按钮。



- 在完成步骤3的设置前，如果切换至拍摄模式或关闭相机，图像将不会被保护。

选择图像范围

1 选择[选择图像范围]。



- 按照“使用菜单”（[图77](#)）中步骤2的操作，选择[选择图像范围]，然后按[]按钮。



2 选择起始图像。



- 按[]按钮。



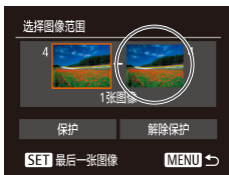

- 按[][]按钮选择图像，然后按[]按钮。



3 选择末尾图像。

- 按[]按钮选择[最后一张图像]，然后按[]按钮。



- 按[][]按钮选择图像，然后按[]按钮。
- 无法将第一张图像之前的图像选择为最后一张图像。

用前须知

基本应用指南

高级指南

相机的基本知识

自动模式/混合式自动模式

其他拍摄模式

P模式

播放模式

Wi-Fi功能

设置菜单

附件

附录

索引





4 保护图像。

- 按[▼]按钮选择[保护]，然后按[Ⓜ]按钮。



- 要取消对整组图像的保护，在步骤4中选择[解除保护]。

一次保护所有图像

1 选择[保护全部图像]。

- 按照“使用菜单” (📖77)中步骤2的操作，选择[保护全部图像]，然后按[Ⓜ]按钮。



2 保护图像。

- 按[▶][▶]按钮选择[确定]，然后按[Ⓜ]按钮。

一次取消所有保护

可一次取消对所有图像的保护。

要取消保护，在“一次保护所有图像”的步骤1中选择[取消保护全部图像]，然后完成步骤2的操作。

删除图像

▶ 静止图像 ▶ 短片

可逐张选择并删除不需要的图像。由于删除的图像无法恢复，因此删除图像时请务必谨慎。但是，受保护的图像(📖77)无法删除。

1 选择要删除的图像。

- 按[◀][▶]按钮选择图像。

2 删除图像。

- 按[Ⓜ]按钮，然后在菜单(📖26)中选择[🗑]。
- 屏幕上显示[删除?]后，按[◀][▶]按钮选择[删除]，然后按[Ⓜ]按钮。
- 当前图像已删除。
- 要取消删除，按[◀][▶]按钮选择[取消]，然后按[Ⓜ]按钮。



用前须知

基本应用指南

高级指南

相机的基本知识

自动模式/混合式自动模式

其他拍摄模式

P模式

播放模式

Wi-Fi功能

设置菜单

附件

附录

索引



删除全部图像

可以选择多张图像并一次删除。由于删除的图像无法恢复，因此删除图像时请务必谨慎。但是，受保护的图像(📖77)无法删除。

■ 选择一种选择方式



1 访问设置屏幕。

- 按[MENU]按钮，然后在[▶]选项卡中选择[删除](📖27)。

2 选择一种选择方式

- 根据需要选择菜单项目和选项(📖27)。
- 要返回菜单屏幕，按[MENU]按钮。

■ 逐张选择图像



1 选择[选择图像]。

- 按照“选择一种选择方式”(📖80)中步骤2的操作，选择[选择图像]，然后按[⊕]按钮。

2 选择图像。

- 按照“逐张选择图像”(📖78)中步骤2的操作选择图像后，会显示[✓]。
- 要取消图像的收藏标记，再次按[⊕]按钮。将不再显示[✓]。
- 重复此步骤指定其他图像。

3 删除图像。

- 按[MENU]按钮。将显示确认信息。
- 按[◀][▶]按钮选择[确定]，然后按[⊕]按钮。

用前须知

基本应用指南

高级指南

相机的基本知识

自动模式/混合式自动模式

其他拍摄模式

P模式

播放模式

Wi-Fi功能

设置菜单

附件

附录

索引

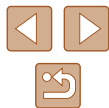

■ 选择图像范围

1 选择[选择图像范围]。

- 按照“选择一种选择方式”(📖80)中步骤2的操作，选择[选择图像范围]，然后按[⏏]按钮。

2 选择图像。

- 按照“选择图像范围”(📖78)中步骤2-3的操作指定图像。



3 删除图像。

- 按[▼]按钮选择[删除]，然后按[⏏]按钮。

■ 一次指定所有图像

1 选择[选择全部图像]。

- 按照“选择一种选择方式”(📖80)中步骤2的操作，选择[选择全部图像]，然后按[⏏]按钮。



2 删除图像。

- 按[◀][▶]按钮选择[确定]，然后按[⏏]按钮。

旋转图像

▶ 静止图像 ▶ 短片

按照以下方法更改图像的方向并进行保存。

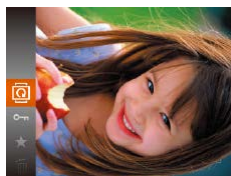

1 选择[⏏]。

- 按[⏏]按钮，然后在菜单(📖26)中选择[⏏]。



2 旋转图像。

- 根据所需的方向按[◀]或[▶]按钮。每按一次按钮，图像旋转90°。按[⏏]按钮完成设置。

用前须知

基本应用指南

高级指南

相机的基本知识

自动模式/混合式自动模式

其他拍摄模式

P模式

播放模式

Wi-Fi功能

设置菜单

附件

附录

索引



使用菜单



1 选择[旋转]。

- 按[MENU]按钮，然后在[▶]选项卡上选择[旋转](📖27)。



2 旋转图像。

- 按[◀][▶]按钮选择图像。
- 每按一次[⊕]按钮，图像旋转90°。
- 要返回菜单屏幕，按[MENU]按钮。



- [横竖画面转换]设为[关](📖82)时无法旋转。

关闭横竖画面转换功能

横竖画面转换功能可根据相机的当前方向转换图像的显示方向，可按照以下步骤关闭该功能。



- 按[MENU]按钮，在[▶]选项卡中选择[横竖画面转换]，然后选择[关](📖27)。



- 如果[横竖画面转换]设为[关]，图像将无法旋转(📖81)。此外，旋转过的图像会以原来的方向显示。
- 在关联播放(📖76)模式下，即使[横竖画面转换]设为[关]，竖向拍摄的图像仍然会垂直显示，旋转过的图像则会以旋转后的方向显示。

用前须知

基本应用指南

高级指南

相机的基本知识

自动模式/混合式自动模式

其他拍摄模式

P模式

播放模式

Wi-Fi功能

设置菜单

附件

附录

索引

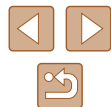

标记为收藏图像

▶ 静止图像 ▶ 短片

可将图像标记为收藏图像进行整理。在筛选回放中选择某个类别，便可对该类别中的所有图像执行以下操作：

- “观看” (📖69)、“观看幻灯片” (📖75)、“保护图像” (📖77)、“删除图像” (📖79)、“添加图像至打印列表(DPOF)” (📖130)、“将图像添加至相册” (📖132)

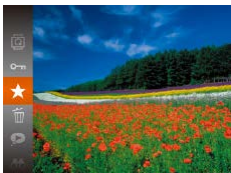

- 按[Ⓜ]按钮，然后在菜单(📖26)中选择[★]。
- 将显示[已标记为收藏图像]。
- 要取消保护，重复此过程并再次选择[★]，然后按[Ⓜ]按钮。

使用菜单



1 选择[收藏图像]。

- 按[MENU]按钮，然后在[▶]选项卡上选择[收藏图像](📖27)。



2 选择图像。

- 按[◀][▶]按钮选择图像，然后按[Ⓜ]按钮。将显示[★]。
- 要取消保护，再次按[Ⓜ]按钮。将不再显示[★]。
- 重复此步骤选择其他图像。

3 进行设置。

- 按[MENU]按钮。将显示确认信息。
- 按[◀][▶]按钮选择[确定]，然后按[Ⓜ]按钮。



在完成步骤3的设置前，如果切换到拍摄模式或关闭相机，则无法将图像标记为收藏图像。



将收藏图像传输至运行Windows 8或Windows 7的计算机后，图像会被评为3星级(★★★☆☆)。(不适用于短片。)

用前须知

基本应用指南

高级指南

相机的基本知识

自动模式/混合式自动模式

其他拍摄模式

P模式

播放模式

Wi-Fi功能

设置菜单

附件

附录

索引



编辑静止图像

- ! 仅在存储卡有足够的可用空间时，才可执行图像编辑
(84 - 86)。

调整图像尺寸

▶ 静止图像 ▶ 短片

以更低的记录像素数保存图像的副本。



1 选择[调整尺寸]。

- 按[MENU]按钮，然后在[▶]选项卡中选择[调整尺寸](27)。

2 选择图像。

- 按[◀][▶]按钮选择图像，然后按[Ⓜ]按钮。

3 选择图像尺寸。

- 按[◀][▶]按钮选择图像尺寸，然后按[Ⓜ]按钮。
- 将显示[保存新图像?]



4 保存新图像。

- 按[◀][▶]按钮选择[确定]，然后按[Ⓜ]按钮。
- 此时图像会保存为新文件。



5 查看新图像。

- 按[MENU]按钮。将显示[显示新图像?]
- 按[◀][▶]按钮选择[是]，然后按[Ⓜ]按钮。
- 此时将显示保存的图像。

- ! 以记录像素设置[S](41)拍摄的图像无法编辑。

- ✎ 无法将图像的记录像素数调整至更高。

剪裁

▶ 静止图像 ▶ 短片

可指定将图像上的一部分保存为单独的图像文件。



1 选择[剪裁]。

- 按[MENU]按钮，然后在[▶]选项卡中选择[剪裁](27)。

用前须知

基本应用指南

高级指南

相机的基本知识

自动模式/混合式自动模式

其他拍摄模式

P模式

播放模式

Wi-Fi功能

设置菜单

附件

附录

索引

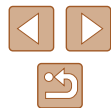

2 选择图像。

- 按[◀][▶]按钮选择图像，然后按[Ⓜ]按钮。

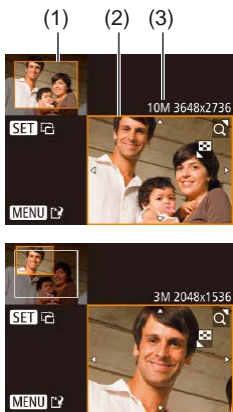

3 调整剪裁区域。

- 待剪裁图像部分的周围将显示一个框(1)。
- 原始图像将显示在左上角，剪裁后图像的预览(2)将显示在右下角。剪裁之后还可以查看记录像素数(3)。
- 要调整框的大小，移动变焦杆。
- 要移动对焦框，按[▲][▼][◀][▶]按钮。
- 要更改框的方向，按[Ⓜ]按钮。
- 按[MENU]按钮。

4 保存为新图像并查看。

- 按照“调整图像尺寸”(84)中步骤4-5进行操作。



- 以记录像素设置[S](41)拍摄的图像或将大小调整为[S](84)的图像无法编辑。



- 支持剪裁功能的图像在剪裁前后具有相同的纵横比。
- 剪裁后的图像记录像素数会低于未剪裁的图像。

更改图像的色调(我的色彩)

▶ 静止图像 ▶ 短片

可调整图像的颜色，然后将编辑好的图像保存为单独的文件。有关各选项的详细信息，请参阅“更改图像的色调(我的色彩)”(60)。



1 选择[我的色彩]。

- 按[MENU]按钮，然后在[▶]选项卡中选择[我的色彩](27)。

2 选择图像。

- 按[◀][▶]按钮选择图像，然后按[Ⓜ]按钮。

3 选择选项。

- 按[◀][▶]按钮选择选项，然后按[Ⓜ]按钮。



4 保存为新图像并查看。

- 按照“调整图像尺寸”(84)中步骤4-5进行操作。



- 如果反复以这种方式编辑图像，则每次编辑后的图像画质将会略有下降，而且可能无法获得预期的色彩。



- 使用此功能所编辑图像的色彩可能与使用“我的色彩”(60)功能拍摄的图像的色彩略有不同。

用前须知

基本应用指南

高级指南

相机的基本知识

自动模式/混合式自动模式

其他拍摄模式

P模式

播放模式

Wi-Fi功能

设置菜单

附件

附录

索引



校正图像亮度(校正对比度)

▶ 静止图像 ▶ 短片

相机可检测图像中较暗的区域(例如面部或背景)并自动调整到最佳亮度。同时也会自动校正图像整体对比度的不足,从而使被摄体更加醒目。有4种校正级别可供选择,然后可将图像保存为单独的文件。



1 选择[校正对比度]。

- 按[MENU]按钮,然后在[▶]选项卡中选择[校正对比度]([84](#))。

2 选择图像。

- 按[◀][▶]按钮选择图像,然后按[Ⓜ]按钮。

3 选择选项。

- 按[◀][▶]按钮选择选项,然后按[Ⓜ]按钮。

4 保存为新图像并查看。

- 按照“调整图像尺寸”([84](#))中步骤4-5进行操作。



- 对于某些图像,校正可能不准确,或者可能导致图像变得粗糙。
- 使用此功能反复编辑图像后,图像可能显得粗糙。



- 如果选择[自动]后未获得理想的结果,尝试使用[低]、[中]或[高]校正图像。

校正红眼

▶ 静止图像 ▶ 短片

可自动校正图像中的红眼。可将校正后的图像保存为单独的文件。



1 选择[红眼校正]。

- 按[MENU]按钮,然后在[▶]选项卡中选择[红眼校正]([27](#))。

2 选择图像。

- 按[◀][▶]按钮选择图像。

3 校正图像。

- 按[Ⓜ]按钮。
- 此时相机检测到的红眼会得到校正,已校正的图像区域周围将显示框。
- 根据需要放大或缩小图像。按照“放大显示图像”([75](#))中的步骤操作。

用前须知

基本应用指南

高级指南

相机的基本知识

自动模式/混合式自动模式

其他拍摄模式

P模式

播放模式

Wi-Fi功能

设置菜单

附件

附录

索引





4 保存为新图像并查看。

- 按[▲][▼][◀][▶]按钮选择[新文件], 然后按[⊕]按钮。
- 此时图像会保存为新文件。
- 按照“调整图像尺寸”(84)中的步骤5进行操作。



- 某些图像可能无法准确校正。
- 要让校正后的图像覆盖原始图像, 在步骤4中选择[覆盖]。这种情况下, 原始图像将被删除。
- 受保护的图像无法被覆盖。

编辑短片

▶ 静止图像 ▶ 短片

可删除短片开头和结尾不需要的部分。

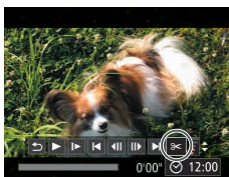

1 选择[ⓧ]。

- 按照“观看”(69)中步骤1-5的操作选择[ⓧ], 然后按[⊕]按钮。
- 此时将显示短片编辑面板和短片编辑条。

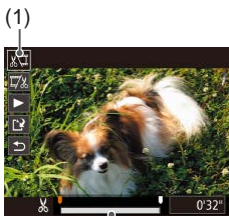

2 指定要剪切的的部分。

- (1)是短片编辑面板, (2)是短片编辑条。
- 按[▲][▼]按钮选择[ⓧ]或[ⓧ]。
- 要查看可剪切的部分(在屏幕上以[ⓧ]标示), 按[◀][▶]按钮以移动[ⓧ]。选择[ⓧ]可剪切短片的开头(从[ⓧ]出现处开始剪切), 选择[ⓧ]可剪切短片的结尾。
- 如果将[ⓧ]移至[ⓧ]标记以外的位置, 选择[ⓧ]会剪切左侧最近的[ⓧ]标记之前的部分, 选择[ⓧ]会剪切右侧最近的[ⓧ]标记之后的部分。

用前须知

基本应用指南

高级指南

相机的基本知识

自动模式/混合式自动模式

其他拍摄模式

P模式

播放模式

Wi-Fi功能

设置菜单

附件

附录

索引



3 查看已编辑的短片。

- 按[▲][▼]按钮选择[▶]，然后按[⏏]按钮。此时将播放编辑的短片。
- 要再次编辑短片，请重复步骤2。
- 要取消编辑，按[▲][▼]按钮选择[↵]。按[⏏]按钮后，按[◀][▶]按钮选择[确定]，然后再次按[⏏]按钮。



4 保存编辑的短片。

- 按[▲][▼]按钮选择[↵]，然后按[⏏]按钮。
- 按[▲][▼][◀][▶]按钮选择[新文件]，然后按[⏏]按钮。
- 此时短片会保存为新文件。



- 要让剪切后的短片覆盖原始短片，在步骤4中选择[覆盖]。这种情况下，原始短片将被删除。
- 如果存储卡没有足够的可用空间，则仅可使用[覆盖]功能。
- 如果正在保存时电池电量耗尽，则短片可能没有被保存。
- 编辑短片时，应使用电量充足的电池或交流电转接器套件(选购，📖119)。

编辑摘要短片

▶ 静止图像 ▶ 短片

根据需要可删除在[📷]模式下记录的单个片段(短片)(📖32)。由于删除的短片无法恢复，因此删除时请务必谨慎。

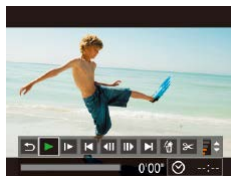

1 选择要删除的片段。

- 按照“观看拍摄静止图像时创建的短片(摘要短片)”(📖71)中步骤1-2的操作播放正在[📷]模式下创建的短片，然后按[⏏]按钮访问短片控制面板。
- 按[◀][▶]按钮选择[◀]或[▶]，然后按[⏏]按钮。

2 选择[🗑]。

- 按[◀][▶]按钮选择[🗑]，然后按[⏏]按钮。
- 将重复播放选定的片段。

3 确认删除。

- 按[◀][▶]按钮选择[确定]，然后按[⏏]按钮。
- 选定的片段将被删除，短片将被覆盖。



- 如果在相机连接至打印机后选择短片，则不会显示[🗑]。

用前须知

基本应用指南

高级指南

相机的基本知识

自动模式/混合式自动模式

其他拍摄模式

P模式

播放模式

Wi-Fi功能

设置菜单

附件

附录

索引



Wi-Fi功能

通过无线方式将图像从相机发送至各种兼容的设备



- 使用Wi-Fi前，请务必阅读“Wi-Fi(无线LAN)注意事项”(154)。

可用的Wi-Fi功能

通过Wi-Fi将相机连接到以下设备可发送和接收图像，以及遥控相机。

- 智能手机和平板电脑
将图像发送至具有Wi-Fi功能的智能手机和平板电脑。也可以通过智能手机或平板电脑遥控拍摄照片并对照片进行地理位置标记。
为方便起见，本手册中将智能手机、平板电脑和其他兼容的设备统称为“智能手机”。
- 计算机
使用软件将相机图像保存至通过Wi-Fi连接的计算机。
- 打印机
将图像无线发送至兼容PictBridge的打印机(支持DPS over IP)以进行打印。
- 其他相机
通过无线方式在兼容Wi-Fi的佳能相机之间发送图像。

用前须知

基本应用指南

高级指南

相机的基本知识

自动模式/混合式自动模式

其他拍摄模式

P模式

播放模式

Wi-Fi功能

设置菜单

附件

附录

索引



将图像发送至智能手机

可通过多种方式将相机连接至智能手机并发送图像。

- 通过NFC连接(📖90)
使用兼容NFC的Android智能手机(OS 4.0或更高版本)轻触相机即可轻松连接两个设备。
- 与指定到[📱]按钮(📖93)的设备连接
只需按[📱]按钮,即可轻松连接这些设备。这样,将图像发送至智能手机会更加简单(📖93)。请注意,[📱]按钮仅能指定一部智能手机。
- 通过Wi-Fi菜单(📖94)连接
可将相机连接至智能手机,操作方法与连接相机至计算机或其他设备相同。可添加多部智能手机。

连接相机之前,必须先在智能手机上安装免费的专用应用程序Camera Connect。有关该应用程序的详细信息(支持的智能手机和具备的功能),请参阅佳能网站。



- 如果通过Wi-Fi连接将具备Wi-Fi功能的佳能相机连接至智能手机,建议您将智能手机应用程序从CameraWindow变更为Camera Connect。

将图像发送至兼容NFC的智能手机

使用兼容NFC的Android智能手机(OS 4.0或更高版本)会简化安装Camera Connect和通过NFC连接设备的过程。

通过NFC连接设备后,要同时触碰这些设备时,其操作因相机模式而异。

- 如果在相机关闭或处于拍摄模式时同时触碰这些设备,可在图像选择屏幕中选择并发送图像。连接设备后,可遥控拍摄照片并对照片进行地理位置标记(📖107)。可轻松重新连接至最近列在Wi-Fi菜单中的设备。
- 如果相机处于播放模式,同时触碰这些设备时相机屏幕上会显示要发送图像的列表,可进行选择并发送图像。

当相机关闭或处于拍摄模式时,按照以下章节的说明通过NFC连接至相机。

■ 当相机关闭或处于拍摄模式时,通过NFC连接

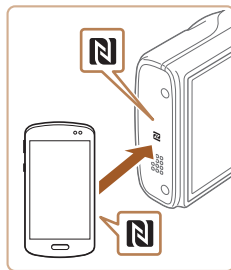

1 安装Camera Connect。

- 激活智能手机上的NFC,并轻触智能手机和相机的N标记(N),可在智能手机上自动启动Google Play。显示Camera Connect下载页面后,下载并安装Camera Connect。Camera Connect也可从佳能(中国)网站下载。

用前须知

基本应用指南

高级指南

相机的基本知识

自动模式/混合式自动模式

其他拍摄模式

P模式

播放模式

Wi-Fi功能

设置菜单

附件

附录

索引



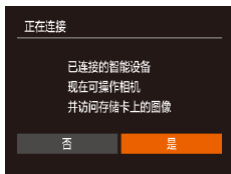

2 建立连接。

- 确保相机关闭或处于拍摄模式。
- 用已安装Camera Connect的智能手机的N标记(N)轻触相机的N标记。
- 相机会自动开机。
- 屏幕上显示[设备名称]后, 按[▲][▼]按钮选择[确定], 然后按[Ⓜ]按钮。

- 在智能手机上启动Camera Connect。
- 相机和智能手机会自动连接。

3 调整隐私设置。

- 显示左侧屏幕后, 按[◀][▶]按钮选择[是], 然后按[Ⓜ]按钮。
- 现在可以使用智能手机浏览、导入相机中的图像或者对这些图像进行地理位置标记或遥控拍摄。



4 发送图像。

- 按[▲][▼][◀][▶]按钮选择[选择并发送], 然后按[Ⓜ]按钮。
- 按[▲][▼]按钮选择[选择], 然后按[Ⓜ]按钮。
- 按[▲][▼][◀][▶]按钮选择要发送的图像, 按[Ⓜ]按钮将其标记为已选择的图像([✓]), 然后按[MENU]按钮。
- 按[◀][▶]按钮选择[确定], 然后按[Ⓜ]按钮。
- 按[▲][▼][◀][▶]按钮选择[发送], 然后按[Ⓜ]按钮。
- 将开始图像传输。图像传输期间屏幕会变暗。
- 发送图像后屏幕上将显示[传输完成], 而且图像传输屏幕将再次显示。
- 要结束连接, 按[MENU]按钮, 在确认屏幕上按[◀][▶]按钮选择[确定], 然后按[Ⓜ]按钮。也可使用智能手机结束连接。

用前须知

基本应用指南

高级指南

相机的基本知识

自动模式/混合式自动模式

其他拍摄模式

P模式

播放模式

Wi-Fi功能

设置菜单

附件

附录

索引

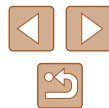



- 使用NFC时请注意以下事项。
 - 请勿使相机与智能手机之间发生强烈碰撞。否则可能损坏该设备。
 - 根据智能手机的不同，设备之间可能无法立刻识别。这种情况下，请尝试稍微改变这些设备的位置。如果无法建立连接，在相机屏幕更新前请勿移动这些设备。
 - 如果尝试在相机关闭时连接，则会在智能手机屏幕上显示要求您开启相机的信息。再次开启相机，然后同时触碰这两台设备。
 - 请勿在相机和智能手机之间放置任何物体。还请注意，相机或手机套及类似附件可能会阻碍通信。
- 如果在步骤3中选择[是]，可从连接的智能手机中查看相机上的所有图像。如果要对相机上的图像进行保密，使其无法在智能手机上查看，请在步骤3中选择[否]。
- 注册智能手机后，可在相机上更改其隐私设置(📖108)。



- 要进行连接，相机中需要有存储卡。
- 可更改在步骤2的屏幕中显示的相机昵称(📖91)。
- 并非所有兼容NFC的智能手机都有N标记(📖)。有关详细信息，请参考智能手机的使用说明书。
- 您还可以一次发送多张图像，并在发送前更改图像大小(📖105)。
- 在步骤4的屏幕中选择[发送此图像]，可发送当前图像。
- 要禁用NFC连接，请选择MENU(📖27) > [📶]选项卡 > [Wi-Fi设置] > [NFC] > [关]。

■ 当相机处于播放模式时，通过NFC连接



- 按[▶]按钮打开相机电源。
- 用已安装Camera Connect(📖90)的智能手机的N标记(📖)轻触相机的N标记。
- 按[▲][▼][◀][▶]按钮选择要发送的图像，然后按[⊕]按钮。将显示[✓]。
- 要取消选择，再次按[⊕]按钮。将不再显示[✓]。
- 重复此步骤选择其他图像。
- 完成图像选择后，按[MENU]按钮。
- 按[◀][▶]按钮选择[发送]，然后按[⊕]按钮。
- 将发送图像。图像发送后连接会自动结束。



- 连接过程中，如果相机上显示一条消息要求输入昵称，请按照“将图像发送至兼容NFC的智能手机”(📖90)中步骤2的操作输入昵称。
- 在播放模式下，相机不会记录通过NFC连接的智能手机。
- 可根据所需的图像大小，预设要传输的图像(📖105)。

用前须知

基本应用指南

高级指南

相机的基本知识

自动模式/混合式自动模式

其他拍摄模式

P模式

播放模式

Wi-Fi功能

设置菜单

附件

附录

索引



发送至指定到按钮的智能手机

通过按[**Q**]按钮首次连接至智能手机之后，即可通过按[**Q**]按钮再次连接，并在已连接设备上浏览和保存相机中的图像。以下步骤介绍如何将相机用作接入点，您也可以使用现有接入点(196)。



1 安装Camera Connect。

- 对于iPhone、iPad或iPod touch，请访问App Store下载并安装Camera Connect。
- 对于Android智能手机，请从Google Play或佳能(中国)网站检索下载Camera Connect，然后进行安装。

2 按[**Q**]按钮。

- 按[**Q**]按钮。
- 屏幕上显示[设备昵称]后，按[**▲**][**▼**]按钮选择[确定]，然后按[**Ⓜ**]按钮。



3 选择[**Q**]。

- 按[**◀**][**▶**]按钮选择[**Q**]，然后按[**Ⓜ**]按钮。

- 相机的SSID会显示。

4 将智能手机连接至网络。

- 在智能手机的Wi-Fi设置菜单中，选择相机屏幕上显示的SSID(网络名称)以建立连接。

5 启动Camera Connect。

- 在智能手机上启动Camera Connect。
- 相机识别智能手机后，将显示设备选择屏幕。

用前须知

基本应用指南

高级指南

相机的基本知识

自动模式/混合式自动模式

其他拍摄模式

P模式

播放模式

Wi-Fi功能

设置菜单

附件

附录

索引

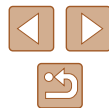



6 选择要连接的智能手机。

- 按[▲][▼]按钮选择智能手机，然后按[Ⓜ]按钮。
- 与智能手机建立连接后，智能手机名称会显示在相机上。(此屏幕将在约1分钟后关闭。)

7 导入图像。

- 使用智能手机将图像从相机导入智能手机。
- 使用智能手机结束连接；相机将自动关闭。



- 根据国家或地区的不同，步骤3中出现的[📶]可能不可用。
- 要进行连接，相机中需要有存储卡。
- 可更改在步骤2的屏幕中显示的相机昵称(📖93)。
- 为提高安全性，可按照以下操作在步骤3的屏幕中显示密码：访问MENU(📖27)并依次选择[📶]选项卡 > [Wi-Fi设置] > [密码] > [开]。这种情况下，在步骤4的智能手机的密码字段中输入相机上显示的密码。
- [📶]按钮上可以注册一部智能手机。要指定其他智能手机，首先要按照以下方式清除当前设备：MENU(📖27) > [📶]选项卡 > [移动设备连接按钮]。
- 并非所有兼容NFC的智能手机都有N标记(📶)。有关详细信息，请参考智能手机的使用说明书。

使用Wi-Fi菜单添加智能手机

以下步骤介绍如何将相机用作接入点，您也可以使用现有接入点(📖96)。



1 安装Camera Connect。

- 对于iPhone、iPad或iPod touch，请访问App Store下载并安装Camera Connect。
- 对于Android智能手机，请从Google Play或佳能(中国)网站检索下载Camera Connect，然后进行安装。

2 访问Wi-Fi菜单。

- 按[▶]按钮打开相机电源。
- 按[▲]按钮。
- [设备昵称]屏幕显示时，选择[确定](📖93)。



3 选择[📶]。

- 按[◀][▶]按钮选择[📶]，然后按[Ⓜ]按钮。



用前须知

基本应用指南

高级指南

相机的基本知识

自动模式/混合式自动模式

其他拍摄模式

P模式

播放模式

Wi-Fi功能

设置菜单

附件

附录

索引





4 选择[添加设备]。

- 按[▲][▼]按钮选择[添加设备]，然后按[Ⓜ]按钮。



- 相机的SSID会显示。
- 按照“发送至指定到按钮的智能手机” (📖93)中步骤4-6的描述选择要连接的智能手机。

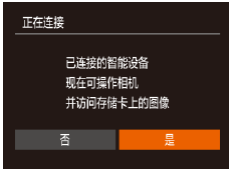

5 调整隐私设置。

- 按[◀][▶]按钮选择[是]，然后按[Ⓜ]按钮。
- 现在可以使用智能手机浏览、导入相机中的图像或者对这些图像进行地理位置标记或遥控拍摄。



6 发送图像。

- 按[▲][▼][◀][▶]按钮选择[选择并发送]，然后按[Ⓜ]按钮。
- 按[▲][▼]按钮选择[选择]，然后按[Ⓜ]按钮。
- 按[▲][▼][◀][▶]按钮选择要发送的图像，按[Ⓜ]按钮将其标记为已选择的图像(✓)，然后按[MENU]按钮。
- 按[◀][▶]按钮选择[确定]，然后按[Ⓜ]按钮。
- 按[▲][▼][◀][▶]按钮选择[发送]，然后按[Ⓜ]按钮。
- 将开始图像传输。图像传输期间屏幕会变暗。
- 发送图像后屏幕上将显示[传输完成]，而且图像传输屏幕将再次显示。
- 要结束连接，按[MENU]按钮，在确认屏幕上按[◀][▶]按钮选择[确定]，然后按[Ⓜ]按钮。也可使用智能手机结束连接。
- 要添加多部智能手机，请从步骤1开始重复执行上述步骤。

用前须知

基本应用指南

高级指南

相机的基本知识

自动模式/混合式自动模式

其他拍摄模式

P模式

播放模式

Wi-Fi功能

设置菜单

附件

附录

索引





- 根据国家或地区的不同，步骤3中出现的[☁]可能不可用。
- 如果在步骤5中选择[是]，可从连接的智能手机中查看相机上的所有图像。如果要对相机上的图像进行保密，使其无法在智能手机上查看，请在步骤5中选择[否]。
- 注册智能手机后，可在相机上更改其隐私设置(📖108)。



- 要进行连接，相机中需要有存储卡。
- 通过Wi-Fi菜单与设备连接后，访问Wi-Fi菜单时，会将最近连接的目标设备列在首位。按[▲][▼]按钮选择设备，然后按[Ⓞ]按钮，即可轻松地再次连接。要添加新设备，按[◀][▶]按钮显示设备选择屏幕，然后进行设置。
- 如果不想显示最近使用的目标设备，依次选择MENU(📖27) > [📶]选项卡 > [Wi-Fi设置] > [目标历史] > [关]。
- 您还可以一次发送多张图像，并在发送前更改图像大小(📖105)。
- 在步骤6的屏幕中选择[发送此图像]，可发送当前图像。

使用其他接入点

使用[□]按钮或通过Wi-Fi菜单将相机连接至智能手机时，也可以使用现有接入点。



1 准备连接。

- 按照“发送至指定到按钮的智能手机”(📖93)中的步骤1-3或“使用Wi-Fi菜单添加智能手机”(📖94)中的步骤1-4访问[正在等待连接]屏幕。

2 将智能手机连接至接入点。

3 选择[切换网络]。

- 按[◀][▶]按钮选择[切换网络]，然后按[Ⓞ]按钮。
- 将显示检测到的接入点列表。

用前须知

基本应用指南

高级指南

相机的基本知识

自动模式/混合式自动模式

其他拍摄模式

P模式

播放模式

Wi-Fi功能

设置菜单

附件

附录

索引





4 连接至接入点并选择智能手机。

- 对于兼容WPS的接入点，按照“使用兼容WPS的接入点”（[99](#)）中步骤5-8的操作连接至接入点并选择智能手机。
- 对于非WPS接入点，按照“连接至列表中的接入点”（[101](#)）中步骤2-4的操作连接至接入点并选择智能手机。

5 配置隐私设置并发送图像。

- 按照“使用Wi-Fi菜单添加智能手机”（[94](#)）中步骤5-6的操作进行隐私设置并发送图像。

以前使用过的接入点

要重新自动连接至以前使用过的接入点，请按照“发送至指定到按钮的智能手机”（[93](#)）中的步骤3或“使用Wi-Fi菜单添加智能手机”（[94](#)）中的步骤4进行操作。

- 要将相机作为接入点，请在建立连接后显示的屏幕中选择[切换网络]，然后选择[相机接入点模式]。
- 要重新连接至以前使用过的接入点，请按照“使用其他接入点”（[96](#)）中的步骤5进行操作。
- 要切换接入点，请在建立连接后显示的屏幕中选择[切换网络]，然后执行“使用其他接入点”（[96](#)）步骤4及之后的所有步骤。

将图像保存至计算机

准备注册计算机

■ 检查您的计算机环境

相机可通过Wi-Fi连接至运行以下任何一种操作系统的计算机。有关系统要求和兼容性的详细信息(包括在新操作系统下的支持情况)，请访问佳能网站。

- Windows 8/8.1
- Windows 7 SP1
- Mac OS X 10.9
- Mac OS X 10.8.2或更高版本



- 不支持Windows 7 Starter(简易版)和Home Basic(家庭普通版)。
- Windows 7 N(欧洲版本)和KN(韩国版本)需要单独下载并安装Windows Media Feature Pack。
有关详细信息，请参阅以下网站：
<http://go.microsoft.com/fwlink/?LinkId=159730>

用前须知

基本应用指南

高级指南

相机的基本知识

自动模式/混合式自动模式

其他拍摄模式

P模式

播放模式

Wi-Fi功能

设置菜单

附件

附录

索引



■ 安装软件

下面以Windows 7和Mac OS X 10.8为例进行说明。

1 下载软件。

- 通过将计算机连接至Internet，访问<http://www.canon.com/icpd/>。
- 访问所在国家或地区的网站。
- 下载软件。



2 安装文件。

- 单击[简易安装]，然后按照屏幕提示完成安装步骤。
- 根据计算机的性能和Internet连接情况，安装可能需要一些时间。
- 安装完成后单击屏幕上的[完成]或[重新启动]。



- 需要访问Internet，由此产生的任何ISP帐户费用和访问费用必须另行支付。



- 按照以下步骤卸载(删除)软件。
 - 在Windows中，依次单击[开始]菜单 > [所有程序] > [Canon Utilities]，然后选择要卸载的软件。
 - 在Mac OS中，单击[应用程序]文件夹，选择[Canon Utilities]文件夹，然后将要卸载的软件所在的文件夹拖入废纸篓中。

■ 配置计算机以实现Wi-Fi连接(仅Windows)

在运行Windows的计算机上配置以下设置以将相机无线连接至计算机。



1 确认计算机已连接至接入点。

- 有关检查网络连接的说明，请参阅计算机使用说明书。

2 进行设置。

- 依次单击：[开始]菜单 > [所有程序] > [Canon Utilities] > [CameraWindow] > [Wi-Fi连接设置]。
- 在打开的应用程序中，按照屏幕说明配置设置。



- 在步骤2中运行应用程序时需要配置以下Windows设置。
 - 启用媒体流。
可使相机发现(找到)要通过Wi-Fi访问的计算机。
 - 启用网络发现。
可使计算机发现(找到)相机。
 - 启用ICMP(Internet控制消息协议)。
这允许您查看网络连接状态。
 - 启用通用即插即用(UPnP)。
可使网络设备自动互相检测。
- 有些安全软件可能会导致无法按照上述内容完成设置。查看安全软件的设置。

用前须知

基本应用指南

高级指南

相机的基本知识

自动模式/混合式自动模式

其他拍摄模式

P模式

播放模式

Wi-Fi功能

设置菜单

附件

附录

索引



将图像保存至已连接的计算机

按照以下步骤通过Wi-Fi连接至接入点。
也可以参阅接入点使用说明书。

■ 确认接入点的兼容性

确认Wi-Fi路由器或基站符合Wi-Fi标准(“Wi-Fi”(📖149))。根据接入点对Wi-Fi Protected Setup (WPS, 📖99)的支持情况,连接方法将有所不同(📖101)。对于非WPS接入点,请检查以下信息。

- 网络名称(SSID/ESSID)
您使用的接入点的SSID或ESSID。也称作“接入点名称”或“网络名称”。
- 网络身份验证/数据加密(加密方法/加密模式)
无线传输中加密数据的方法。检查使用了以下哪个安全设置: WPA2-PSK(AES)、WPA2-PSK(TKIP)、WPA-PSK(AES)、WPA-PSK(TKIP)、WEP(开放系统验证)或无安全性。
- 密码(加密密钥/网络密钥)
该密钥用于在无线传输中加密数据。又称“密钥”或“网络密钥”。
- 密钥索引(传输密钥)
使用WEP时用于网络身份验证/数据加密的密钥。将“1”用作设置。



- 如果调整网络设置时需要使用系统管理员身份,请咨询系统管理员。
- 这些设置对于网络安全非常重要。更改这些设置时,请务必谨慎。



- 有关WPS兼容性的信息以及检查设置的说明,请参阅接入点使用说明书。
- 路由器可以创建用于连接多台计算机的网络(LAN)结构。具有内置Wi-Fi功能的路由器称为“Wi-Fi路由器”。
- 本指南将所有Wi-Fi路由器和基站均称为“接入点”。
- 如果要在Wi-Fi网络上启用MAC地址筛选,请务必将本相机的MAC地址添加到接入点。可按照以下方式查看相机的MAC地址: 选择MENU(📖27) > [🔍]选项卡 > [Wi-Fi设置] > [查看MAC地址]。

■ 使用兼容WPS的接入点

通过Wi-Fi连接设备时, WPS可以轻松完成设置。对于兼容WPS的设备,可以使用“按下按钮配置方法”或“PIN方式”进行设置。



1 确认计算机已连接至接入点。

- 有关检查连接情况的说明,请参阅该设备与接入点的使用说明书。

2 访问Wi-Fi菜单。

- 按[▶]按钮打开相机电源。
- 按[▲]按钮。

用前须知

基本应用指南

高级指南

相机的基本知识

自动模式/混合式自动模式

其他拍摄模式

P模式

播放模式

Wi-Fi功能

设置菜单

附件

附录

索引





- 屏幕上显示[设备昵称]后, 按[▲][▼]按钮选择[确定], 然后按[Ⓜ]按钮。



3 选择[计算机]。

- 按[▲][▼][◀][▶]按钮选择[计算机], 然后按[Ⓜ]按钮。



4 选择[添加设备]。

- 按[▲][▼]按钮选择[添加设备], 然后按[Ⓜ]按钮。



5 选择[WPS连接]。

- 按[▲][▼]按钮选择[WPS连接], 然后按[Ⓜ]按钮。



6 选择[PBC方式]。

- 按[▲][▼]按钮选择[PBC方式], 然后按[Ⓜ]按钮。

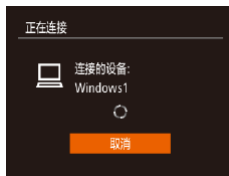

硬件和声音
查看设备和打印机
添加设备



7 建立连接。

- 在接入点上, 按住WPS连接按钮数秒。
- 在相机上, 按[Ⓜ]按钮进入下一步。
- 相机将连接至该接入点, 并在[选择设备]屏幕上列出已连接至接入点的设备。

8 选择目标设备。

- 按[▲][▼]按钮选择目标设备名称, 然后按[Ⓜ]按钮。

9 安装驱动程序(仅首次进行Windows连接时)。

- 当相机显示此屏幕时, 单击计算机上的“开始”菜单, 单击[控制面板], 然后单击[添加设备]。

- 双击已连接相机的图标。
- 将开始安装驱动程序。
- 当驱动程序安装完毕, 相机与计算机的连接启用后, 将显示自动播放屏幕。相机屏幕上无任何显示。

用前须知

基本应用指南

高级指南

相机的基本知识

自动模式/混合式自动模式

其他拍摄模式

P模式

播放模式

Wi-Fi功能

设置菜单

附件

附录

索引

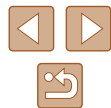

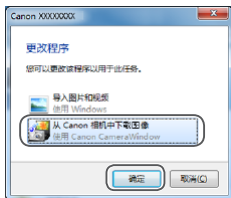

10 显示CameraWindow。

- Windows: 单击[从Canon相机中下载图像]访问CameraWindow。
- Mac OS: 当相机与计算机之间建立Wi-Fi连接时, 将自动显示CameraWindow。

11 导入图像。

- 单击[从相机导入图像], 然后单击[导入未传输的图像]。
- 图像将以单独的文件夹(按日期命名)保存在计算机上的“图片”文件夹内。
- 在图像导入完毕后显示的屏幕中单击[确定]。
- 在计算机上观看导入的图像时, 请使用适用于本相机所拍摄图像的软件(计算机上的已安装软件或常用软件)。



- 通过Wi-Fi菜单与设备连接后, 访问Wi-Fi菜单时, 会将最近连接的目标设备列在首位。按[▲][▼]按钮选择设备, 然后按[⊗]按钮, 即可轻松地再次连接。要添加新设备, 按[◀][▶]按钮显示设备选择屏幕, 然后进行设置。
- 如果不想显示最近使用的目标设备, 依次选择MENU(📖27) > [↑↑]选项卡 > [Wi-Fi设置] > [目标历史] > [关]。
- 可更改在步骤2的屏幕中显示的相机昵称(📖100)。
- 相机与计算机连接时, 相机屏幕无显示。
- Mac OS: 如果未显示CameraWindow, 请单击Dock栏中的[CameraWindow]图标。
- 要断开与相机的连接, 请关闭相机电源。
- 如果在步骤6中选择[PIN方式], 屏幕上将显示一个PIN码。请务必在接入点中设置该PIN码。在[选择设备]屏幕中选择设备。有关更加详细的信息, 请参阅接入点随附的使用说明书。

■ 连接至列表中的接入点

1 浏览列出的接入点。

- 按照“使用兼容WPS的接入点”(📖99)中步骤1-4的操作浏览列出的网络(接入点)。

2 选择接入点。

- 按[▲][▼]按钮选择网络(接入点), 然后按[⊗]按钮。



用前须知

基本应用指南

高级指南

相机的基本知识

自动模式/混合式自动模式

其他拍摄模式

P模式

播放模式

Wi-Fi功能

设置菜单

附件

附录

索引

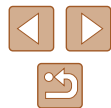

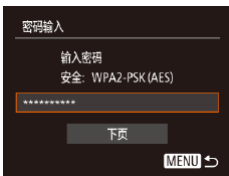

3 输入接入点密码。

- 按[]按钮访问键盘，然后输入密码(28)。
- 按[][]按钮选择[下页]，然后按[]按钮。



4 选择[自动]。

- 按[][]按钮选择[自动]，然后按[]按钮。
- 要将图像保存到已连接的计算机，请执行“使用兼容WPS的接入点”(99)中步骤8及之后的所有步骤。



- 要确定某接入点使用的密码，请查看该接入点或其使用说明书。
- 最多可以显示16个接入点。如果在步骤2中选择[刷新]以更新列表后仍未检测到接入点，请在步骤2中选择[手动设置]来手动完成接入点设置。按照屏幕说明操作，并输入SSID、安全设置和密码。
- 如果要使用已连接的接入点连接其他设备，则步骤3中的密码会显示为[*]。要使用同一密码，按[][]按钮选择[下页]，然后按[]按钮。

■ 以前使用过的接入点

执行“使用兼容WPS的接入点”(99)中步骤4的操作，可重新自动连接至以前使用过的任何接入点。

- 要通过接入点连接至设备，请先确认目标设备已成功连接到该接入点，然后执行“使用兼容WPS的接入点”(99)中步骤8及之后的所有步骤。
- 要切换接入点，请在建立连接后显示的屏幕上选择[切换网络]，然后执行“使用兼容WPS的接入点”(99)中步骤5及之后的所有步骤或“连接至列表中的接入点”(101)中步骤2及之后的所有步骤。

用前须知

基本应用指南

高级指南

相机的基本知识

自动模式/混合式自动模式

其他拍摄模式

P模式

播放模式

Wi-Fi功能

设置菜单

附件

附录

索引

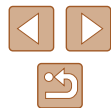

使用连接的打印机以无线方式打印图像

按照以下方法，通过Wi-Fi将相机连接到打印机进行打印。
以下步骤介绍如何将相机用作接入点，您也可以使用现有接入点(📖96)。

1 访问Wi-Fi菜单。

- 按照“使用Wi-Fi菜单添加智能手机”(📖94)中步骤2的操作访问Wi-Fi菜单。



2 选择[添加设备]。

- 按[▲][▼][◀][▶]按钮选择[添加设备]，然后按[⊙]按钮。



3 选择[添加设备]。

- 按[▲][▼]按钮选择[添加设备]，然后按[⊙]按钮。

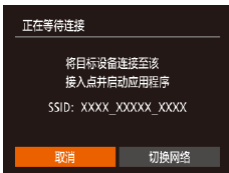

- 相机的SSID会显示。



4 将打印机连接至网络。

- 在打印机的Wi-Fi设置菜单中，选择相机屏幕上显示的SSID(网络名称)以建立连接。

5 选择打印机。

- 按[▲][▼]按钮选择打印机名称，然后按[⊙]按钮。

6 选择要打印的图像。

- 按[◀][▶]按钮选择图像。
- 按[⊙]按钮后选择[添加]，然后再次按[⊙]按钮。
- 按[▲][▼]按钮选择[打印]，然后按[⊙]按钮。
- 有关打印说明的详细信息，请参阅“打印图像”(📖126)。
- 要结束连接，按[▲]按钮，在确认屏幕上按[◀][▶]按钮选择[确定]，然后按[⊙]按钮。

用前须知

基本应用指南

高级指南

相机的基本知识

自动模式/混合式自动模式

其他拍摄模式

P模式

播放模式

Wi-Fi功能

设置菜单

附件

附录

索引

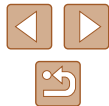



- 要进行连接，相机中需要有储存了已保存图像的存储卡。
- 通过Wi-Fi菜单与设备连接后，访问Wi-Fi菜单时，会将最近连接的目标设备列在首位。按[▲][▼]按钮选择设备，然后按[Ⓞ]按钮，即可轻松地再次连接。要添加新设备，按[◀][▶]按钮显示设备选择屏幕，然后进行设置。
- 如果不想显示最近使用的目标设备，依次选择MENU(📖27) > [📷]选项卡 > [Wi-Fi设置] > [目标历史] > [关]。
- 要使用其他接入点，请按照“使用其他接入点”(📖96)中的步骤3-4进行操作。

将图像发送至其他相机

可按照以下方法通过Wi-Fi连接两台相机并在它们之间发送图像。

- 仅可无线连接具有Wi-Fi功能的佳能品牌相机。无法连接兼容Eye-Fi卡但不具有Wi-Fi功能的佳能品牌相机。

1 访问Wi-Fi菜单。

- 按照“使用Wi-Fi菜单添加智能手机”(📖94)中步骤2的操作访问Wi-Fi菜单。

2 选择[📷]。

- 按[▲][▼][◀][▶]按钮选择[📷]，然后按[Ⓞ]按钮。

3 选择[添加设备]。

- 按[▲][▼]按钮选择[添加设备]，然后按[Ⓞ]按钮。
- 在目标相机上也执行步骤1-3。
- 当两台相机屏幕上均显示[开始连接目标相机]时，将会添加相机连接信息。



用前须知

基本应用指南

高级指南

相机的基本知识

自动模式/混合式自动模式

其他拍摄模式

P模式

播放模式

Wi-Fi功能

设置菜单

附件

附录

索引





4 发送图像。

- 按[▲][▼][◀][▶]按钮选择[选择并发送]，然后按[Ⓜ]按钮。
- 按[▲][▼]按钮选择[选择]，然后按[Ⓜ]按钮。
- 按[▲][▼][◀][▶]按钮选择要发送的图像，按[Ⓜ]按钮将其标记为已选择的图像(✓)，然后按[MENU]按钮。
- 按[◀][▶]按钮选择[确定]，然后按[Ⓜ]按钮。
- 按[▲][▼][◀][▶]按钮选择[发送]，然后按[Ⓜ]按钮。
- 将开始图像传输。图像传输期间屏幕会变暗。
- 发送图像后屏幕上将显示[传输完成]，而且图像传输屏幕将再次显示。
- 要结束连接，按[MENU]按钮，在确认屏幕上按[◀][▶]按钮选择[确定]，然后按[Ⓜ]按钮。



- 要进行连接，相机中需要有存储卡。
- 通过Wi-Fi菜单与设备连接后，访问Wi-Fi菜单时，会将最近连接的目标设备列在首位。按[▲][▼]按钮选择设备，然后按[Ⓜ]按钮，即可轻松地再次连接。要添加新设备，按[◀][▶]按钮显示设备选择屏幕，然后进行设置。
- 如果不想显示最近使用的目标设备，依次选择MENU(📖27) > [↑]选项卡 > [Wi-Fi设置] > [目标历史] > [关]。
- 您还可以一次发送多张图像，并在发送前更改图像大小(📖105)。
- 在步骤4的屏幕中选择[发送此图像]，可发送当前图像。

图像发送选项

您可以选择一次发送多张图像，并在发送前更改图像记录像素设置(大小)。

发送多张图像

也可从图像发送屏幕选择要发送的图像范围，或同时发送标记为收藏图像的所有图像。



选择图像范围

1 选择[选择并发送]。

- 在图像传输屏幕上，按[◀][▶]按钮选择[选择并发送]，然后按[Ⓜ]按钮。

2 选择一种选择方式。

- 按[▲][▼]按钮选择一种选择方式。

1 选择[选择图像范围]。

- 按照“发送多张图像”(📖105)中步骤2的操作，选择[选择图像范围]，然后按[Ⓜ]按钮。

用前须知

基本应用指南

高级指南

相机的基本知识

自动模式/混合式自动模式

其他拍摄模式

P模式

播放模式

Wi-Fi功能

设置菜单

附件

附录

索引





2 选择图像。

- 按照“选择图像范围”(📖78)中步骤2-3的操作指定图像。
- 如果还需要发送短片，按[▲][▼][◀][▶]按钮选择[包括短片]，然后按[Ⓜ]按钮。将显示[✓]。
- 按[▲][▼][◀][▶]按钮选择[确定]，然后按[Ⓜ]按钮。

3 发送图像。

- 按[◀][▶]按钮选择[发送]，然后按[Ⓜ]按钮。

■ 发送已标记为收藏图像的图像

可同时发送所有标记为收藏图像(📖83)的图像。

1 选择[收藏图像]。

- 按照“发送多张图像”(📖105)中步骤2的操作，选择[收藏图像]，然后按[Ⓜ]按钮。
- 将出现图像选择屏幕，该屏幕仅显示标记为收藏图像的图像。如果在选择图像后按[Ⓜ]按钮移除[✓]，将不会发送这些图像。
- 按[MENU]按钮。
- 按[◀][▶]按钮选择[确定]，然后按[Ⓜ]按钮。

2 发送图像。

- 按[◀][▶]按钮选择[发送]，然后按[Ⓜ]按钮。



- 如果没有图像被标记为收藏图像，则无法在步骤1中选择[收藏图像]。

发送图像的注意事项

- 请勿使手指或其他物体靠近Wi-Fi天线区域(📖4)。遮挡天线区域可能会降低图像传输速度。
- 根据所用网络的情况，发送短片可能需要较长时间。请务必留意相机电池的电量。
- 请注意，发送短片至智能手机时，支持的图像画质将根据智能手机的不同而有所差异。有关详细信息，请参考智能手机的使用说明书。
- 无线信号的强弱在屏幕上通过以下图标表示：
[📶]强、[📶]中、[📶]低、[📶]弱

选择记录像素数(图像大小)

在图像传输屏幕上，按[▲][▼]按钮选择[📷]，然后按[Ⓜ]按钮。在显示的屏幕上，按[▲][▼]按钮选择记录像素数设置(图像大小)，然后按[Ⓜ]按钮。

- 要以原始大小发送图像，在调整大小选项中选择[否]。
- 选择[M2]时，发送前会对大于选定尺寸的图像进行调整。
- 不能调整短片大小。



- 图像大小也可在MENU(📖27) > [📷]选项卡 > [Wi-Fi设置] > [调整尺寸以发送]中进行配置。

用前须知

基本应用指南

高级指南

相机的基本知识

自动模式/混合式自动模式

其他拍摄模式

P模式

播放模式

Wi-Fi功能

设置菜单

附件

附录

索引



使用智能手机浏览相机图像并遥控相机

您可以使用专用的智能手机应用程序Camera Connect执行以下操作。

- 浏览相机中的图像并将其保存到智能手机中
- 为相机中的图像进行地理位置标记(📖107)
- 遥控拍摄(📖107)



● 必须先配置隐私设置，允许在智能手机上查看相机图像(📖93、📖94、📖108)。

为相机中的图像进行地理位置标记

可将智能手机(使用专用应用程序Camera Connect)中记录的GPS数据添加到相机内的图像上。纬度、经度及海拔等信息会标记在图像中。



- 拍摄前，请按照“设置日期和时间”(📖19)中的描述正确设置日期、时间和本地时区。并按照“世界时钟”(📖112)中的步骤指定位于其他时区的拍摄目的地。
- 他人可能会利用进行了位置标记的静止图像或短片中包含的位置数据对您进行定位或识别。与他人共享这些图像时，以及将图像上传至他人可以浏览的网络时，请格外小心。

遥控拍摄

当查看智能手机上的拍摄屏幕时，可以利用该功能进行遥控拍摄。

1 固定相机。

- 遥控拍摄开始后，相机镜头将会伸出。镜头变焦移动也可能会使相机移动位置。请将相机安装到三脚架上或采取其他措施保持相机稳固。

2 连接相机和智能手机(📖93、📖94)。

- 在隐私设置中，选择[是]。

3 选择遥控拍摄。

- 在智能手机的Camera Connect中，选择遥控拍摄。
- 相机镜头将会伸出。请勿按压镜头附近的区域，并且确保其不受任何物体遮挡。
- 遥控拍摄的相机准备完毕后，智能手机上会显示来自相机的实时图像。
- 此时，相机上将显示一条信息，并且除按电源按钮之外的所有操作均无效。

4 拍摄。

- 使用智能手机进行拍摄。

用前须知

基本应用指南

高级指南

相机的基本知识

自动模式/混合式自动模式

其他拍摄模式

P模式

播放模式

Wi-Fi功能

设置菜单

附件

附录

索引





- 遥控拍摄时，相机在[P]模式下工作。但是，某些事先配置的FUNC.和MENU设置可能会自动更改。
- 无法拍摄短片。



- 对于在智能手机上显示的被摄体，如果因连接环境导致其快速移动，则不会影响记录的图像。
- 自动对焦框不会显示。请预先拍摄测试图像以检查对焦。
- 拍摄的照片不会传送到智能手机。请使用智能手机浏览并导入相机里的照片。

编辑或删除Wi-Fi设置

可按如下方法编辑或删除Wi-Fi设置。

编辑连接信息



1 访问Wi-Fi菜单并选择要编辑的设备。

- 按[▶]按钮打开相机电源。
- 按[▲]按钮。
- 按[◀][▶]按钮访问设备选择屏幕，按[▲][▼][◀][▶]按钮选择要编辑的设备的图标，然后按[Ⓜ]按钮。

2 选择[编辑设备]。

- 按[▲][▼]按钮选择[编辑设备]，然后按[Ⓜ]按钮。

3 选择要编辑的设备。

- 按[▲][▼]按钮选择要编辑的设备，然后按[Ⓜ]按钮。

4 选择要编辑的项目。

- 按[▲][▼]按钮选择要编辑的项目，然后按[Ⓜ]按钮。
- 可更改的项目因设备而有所不同。

用前须知

基本应用指南

高级指南

相机的基本知识

自动模式/混合式自动模式

其他拍摄模式

P模式

播放模式

Wi-Fi功能

设置菜单

附件

附录

索引

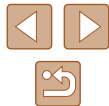

可配置的项目	连接			
[更改设备昵称](📖109)	○	○	○	○
[查看设置](📖93)	-	○	-	-
[删除连接信息](📖109)	○	○	○	○

○：可配置 -：不可配置

更改设备昵称

可以更改相机上显示的设备昵称(显示名称)。

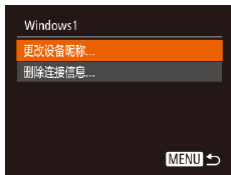

- 按照“编辑连接信息”(📖108)中步骤4的操作，选择[更改设备昵称]，然后按[Ⓜ]按钮。
- 选择输入字段，然后按[Ⓜ]按钮。使用显示的键盘输入新的昵称(📖28)。

删除连接信息

按如下方法删除连接信息(有关所连接设备的信息)。



- 按照“编辑连接信息”(📖108)中步骤4的操作，选择[删除连接信息]，然后按[Ⓜ]按钮。
- 屏幕上显示[删除?后，按[◀][▶]按钮选择[确定]，然后按[Ⓜ]按钮。
- 连接信息将被删除。

更改相机昵称

可更改已连接设备上显示的相机昵称。



1 选择[Wi-Fi设置]。

- 按[MENU]按钮，然后在[Ⓜ]选项卡中选择[Wi-Fi设置](📖27)。



2 选择[更改设备昵称]。

- 按[▲][▼]按钮选择[更改设备昵称]，然后按[Ⓜ]按钮。

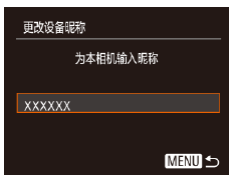

3 更改设备昵称。

- 按[Ⓜ]按钮。使用显示的键盘输入新的昵称(📖28)。



- 如果您尝试输入的昵称以符号或空格开头，则会显示一条消息。按[Ⓜ]按钮，然后输入其他昵称。
- 首次使用Wi-Fi功能时，可通过以下步骤更改昵称：在显示的[设备昵称]屏幕中选择输入字段后按[Ⓜ]按钮，使用显示的键盘更改昵称。

用前须知

基本应用指南

高级指南

相机的基本知识

自动模式/混合式自动模式

其他拍摄模式

P模式

播放模式

Wi-Fi功能

设置菜单

附件

附录

索引



将Wi-Fi设置恢复为默认设置

如果您要将相机交给其他人或对相机进行处理，请将Wi-Fi设置恢复为默认设置。



1 选择[Wi-Fi设置]。

- 按[MENU]按钮，然后在[Wi-Fi]选项卡中选择[Wi-Fi设置]([图27](#))。



2 选择[重置设置]。

- 按[▲][▼]按钮选择[重置设置]，然后按[Ⓜ]按钮。

3 恢复默认设置。

- 按[◀][▶]按钮选择[确定]，然后按[Ⓜ]按钮。
- Wi-Fi设置现在已重置。



- 要将其他设置(Wi-Fi除外)重置为默认设置，请在[Wi-Fi]选项卡中选择[重设全部设置]([图117](#))。

用前须知

基本应用指南

高级指南

相机的基本知识

自动模式/混合式自动模式

其他拍摄模式

P模式

播放模式

Wi-Fi功能

设置菜单

附件

附录

索引



设置菜单

自定义或调整相机的基本功能，使操作更加便捷

调整相机的基本功能

可在MENU(📖27)的[🔧]选项卡上配置相机的基本功能。根据需要自定义常用功能，使操作更加便捷。

关闭相机的操作声音

按照以下方法关闭相机声音和短片声音。



- 选择[静音]，然后选择[开]。



- 也可在打开相机电源的同时按住[▼]按钮，以关闭相机的所有操作声音。
- 关闭所有相机声音后，播放短片(📖69)时将不播放声音。要恢复短片播放声音，按[▲]按钮。按[▲][▼]按钮可根据需要调整音量。

调整音量

按照以下方法调整相机各项操作声音的音量。



- 选择[音量]，然后按[Ⓜ]按钮。
- 选择项目，然后按[◀][▶]按钮调整音量。

用前须知

基本应用指南

高级指南

相机的基本知识

自动模式/混合式自动模式

其他拍摄模式

P模式

播放模式

Wi-Fi功能

设置菜单

附件

附录

索引

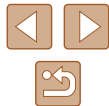

隐藏提示信息

选择FUNC.(📖26)或MENU(📖27)项目时，通常会显示提示信息。根据个人喜好，可关闭显示的提示信息。



- 选择[提示]，然后选择[关]。

日期和时间

按照以下方法调整日期和时间。



- 选择[日期/时间]，然后按[Ⓜ]按钮。
- 按[◀][▶]按钮选择选项，然后按[▲][▼]按钮调整设置。

世界时钟

当您出国旅游时，只需预先注册目的地并轻松切换至当地时区，便可用当地日期和时间进行拍摄。此项功能简单便利，无需手动更改日期/时间设置。使用世界时钟前，请务必按照“设置日期和时间”(📖19)中描述的步骤设置日期和时间以及您的本地时区。



1 指定目的地。

- 选择[时区设置]，然后按[Ⓜ]按钮。
- 按[▲][▼]按钮选择[✂目的地]，然后按[Ⓜ]按钮。
- 按[◀][▶]按钮可选择目的地。
- 要设置夏令时(加1小时)，请按[▲][▼]按钮选择[🌞]，然后按[◀][▶]按钮选择[🌞]。
- 按[Ⓜ]按钮。



2 切换到目的地时区。

- 按[▲][▼]按钮选择[✂目的地]，然后按[MENU]按钮。
- 拍摄屏幕上会显示[✂](📖139)。



- 如果在[✂]模式下调整日期或时间(📖19)，则[🏠本地]的时间和日期会自动更新。

用前须知

基本应用指南

高级指南

相机的基本知识

自动模式/混合式自动模式

其他拍摄模式

P模式

播放模式

Wi-Fi功能

设置菜单

附件

附录

索引



镜头收回时间

出于安全方面的原因，在处于拍摄模式(📖24)时，镜头通常在按[📷]按钮约1分钟后收回。要让镜头在按[📷]按钮后立即收回，可将收回时间设置为[0秒]。



- 选择[镜头收回时间]，然后选择[0秒]。

使用省电模式

此功能可在拍摄模式下节省电池电量。不使用相机时，屏幕会迅速变暗，以降低电池消耗。



1 进行设置。

- 选择[省电模式]，然后选择[开]。
- 拍摄屏幕上会显示[ECO](📖139)。
- 如果大约2秒未使用相机，屏幕会变暗；再过约10秒后，屏幕会关闭。如果大约3分钟未操作相机，相机会自动关机。

2 拍摄。

- 要在屏幕已关闭、但镜头尚未收回时激活屏幕准备拍摄，请半按快门按钮。

节电调整

根据需要调整相机和屏幕的自动关闭时间(分别调整“自动关机”和“显示关”)(📖25)。



- 选择[节电]，然后按[ⓘ]按钮。
- 选择项目后，按[◀][▶]按钮根据需要进行调整。



- 为了节约电池电量，通常应将[自动关机]设为[开]，将[显示关]设为[1分]或更短的时间。



- [自动关机]设为[关]时也可使用[显示关]设置。
- 当省电模式(📖113)设为[开]时，这些节电功能不可用。

用前须知

基本应用指南

高级指南

相机的基本知识

自动模式/混合式自动模式

其他拍摄模式

P模式

播放模式

Wi-Fi功能

设置菜单

附件

附录

索引



屏幕亮度

按照以下方法调整屏幕亮度。



- 选择[液晶屏的亮度]，然后按[◀▶]按钮调整亮度。



- 要将屏幕调整至最大亮度，可在显示拍摄屏幕时或在单张图像显示状态下按住[▼]按钮1秒以上。(此时，在[↑]选项卡中对[液晶屏的亮度]的设置将不起作用。)再次按住[▼]按钮1秒以上或重新启动相机，即可使屏幕恢复到原来的亮度。

隐藏开机画面

根据个人喜好，可关闭通常会在开启相机后显示的开机画面。



- 选择[开机画面]，然后选择[关]。

格式化存储卡

使用新的存储卡或经过其他设备格式化的存储卡前，请在本相机上对其进行格式化。

格式化会删除存储卡上的所有数据。执行格式化操作前，请将存储卡上的图像复制到计算机上，或通过其他方式备份这些数据。

1 访问[格式化]屏幕。

- 选择[格式化]，然后按[Ⓜ]按钮。

2 选择[确定]。

- 按[▲][▼]按钮选择[取消]，再按[◀▶]按钮选择[确定]，然后按[Ⓜ]按钮。



3 格式化存储卡。

- 要开始格式化进程，请按[▲][▼]按钮选择[确定]，然后按[Ⓜ]按钮。
- 格式化完成后，屏幕上会显示[存储卡格式化已完成]。按[Ⓜ]按钮。

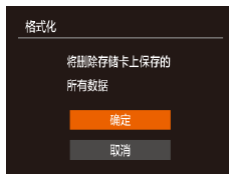

- 格式化或删除存储卡上的数据只是更改存储卡上的文件管理信息，无法将内容彻底删除。转让或丢弃存储卡时，如有必要，请采取措施保护个人信息的安全，防止泄露，例如销毁存储卡。



- 格式化屏幕上显示的存储卡总容量可能小于存储卡上所标示的容量。

用前须知

基本应用指南

高级指南

相机的基本知识

自动模式/混合式自动模式

其他拍摄模式

P模式

播放模式

Wi-Fi功能

设置菜单

附件

附录

索引



低级格式化

在以下情况下需执行低级格式化：显示[存储卡错误]、相机不能正常操作、存储卡内图像的读/写速度变慢、连续拍摄速度变慢或短片记录突然停止。低级格式化会删除存储卡上的所有数据。执行低级格式化操作前，请将存储卡上的图像复制到计算机上，或通过其他方式备份这些数据。



- 在“格式化存储卡”（[📖114](#)）中步骤2的屏幕上，按[▲][▼]按钮选择[低级格式化]，然后按[◀][▶]按钮选择此选项。会显示[✓]图标。
- 按照“格式化存储卡”（[📖114](#)）中步骤2-3的操作继续进行格式化过程。



- 低级格式化会删除存储卡中所有存储区内的数据，因此会比“格式化存储卡”（[📖114](#)）耗费更长的时间。
- 选择[停止]可取消正在执行的低级格式化。这种情况下，所有数据将被删除，但存储卡仍可正常使用。

文件编号

拍摄的图像将按顺序(0001 – 9999)自动编号，并保存到文件夹内，每个文件夹最多保存2000张图像。可更改相机的文件编号指定方式。



- 选择[文件编号]，然后选择选项。

连续编号	即使更换存储卡，图像也会连续编号(直至拍摄/保存编号为9999的图像)。
自动重设	如果更换存储卡，或者新建文件夹，图像将会从0001开始重新编号。



- 如果新插入一张存储卡，不论在本设置中选择的是[连续编号]还是[自动重设]，新拍摄图像的编号都可能接续该卡现有图像的最后一个编号继续编号。要从0001开始保存图像，请使用空(或经过格式化，[📖114](#))的存储卡。

用前须知

基本应用指南

高级指南

相机的基本知识

自动模式/混合式自动模式

其他拍摄模式

P模式

播放模式

Wi-Fi功能

设置菜单

附件

附录

索引



按拍摄日期保存图像

本相机可按每个拍摄日期创建文件夹保存当天拍摄的图像，而无需按月创建文件夹保存图像。



- 选择[创建文件夹]，然后选择[每日]。
- 将按拍摄日期创建新文件夹，以保存已拍摄的图像。

公制单位/非公制单位显示

可根据需要将GPS海拔信息(📖107)、变焦条(📖30)及其他数据中显示的测量单位由m/cm更改为ft/in。



- 选择[单位]，然后选择[ft/in]。

查看认证徽标

可在屏幕上查看表示本相机满足认证的部分徽标。其他认证徽标则印刷在本指南、相机包装或相机机身上。



- 选择[认证徽标显示]，然后按[⏏]按钮。

显示语言

按照需要更改显示语言。



- 选择[语言(🗣️)]，然后按[⏏]按钮。
- 按[▲][▼][◀][▶]按钮选择语言，然后按[⏏]按钮。



- 也可在播放模式下，按住[⏏]按钮后立即按[MENU]按钮，以访问[语言]屏幕。

用前须知

基本应用指南

高级指南

相机的基本知识

自动模式/混合式自动模式

其他拍摄模式

P模式

播放模式

Wi-Fi功能

设置菜单

附件



附录

索引



调整其他设置

也可在[]选项卡上调整以下设置。

- [视频输出制式](121)
- [Wi-Fi设置](89)
- [移动设备连接按钮](93)

恢复相机默认设置



如果意外更改了相机的某项设置，可将相机恢复至默认设置。

1 访问[重设全部设置]屏幕。







- 选择[重设全部设置]，然后按[]按钮。



2 恢复默认设置。

- 按[][]按钮选择[确定]，然后按[]按钮。
- 相机即可恢复默认设置。



- 以下功能不会恢复为默认设置。
 - []选项卡中的设置：[日期/时间](112)、[时区设置](112)、[语言](116)和[视频输出制式](121)
 - 记录的自定义白平衡数据(60)
 - 拍摄模式
 - Wi-Fi设置(89)

用前须知

基本应用指南

高级指南

相机的基本知识

自动模式/混合式自动模式

其他拍摄模式

P模式

播放模式

Wi-Fi功能

设置菜单

附件

附录

索引



附件

使用佳能选购附件和其他兼容的选购附件享受以更多方式使用相机带来的乐趣

系统连接图

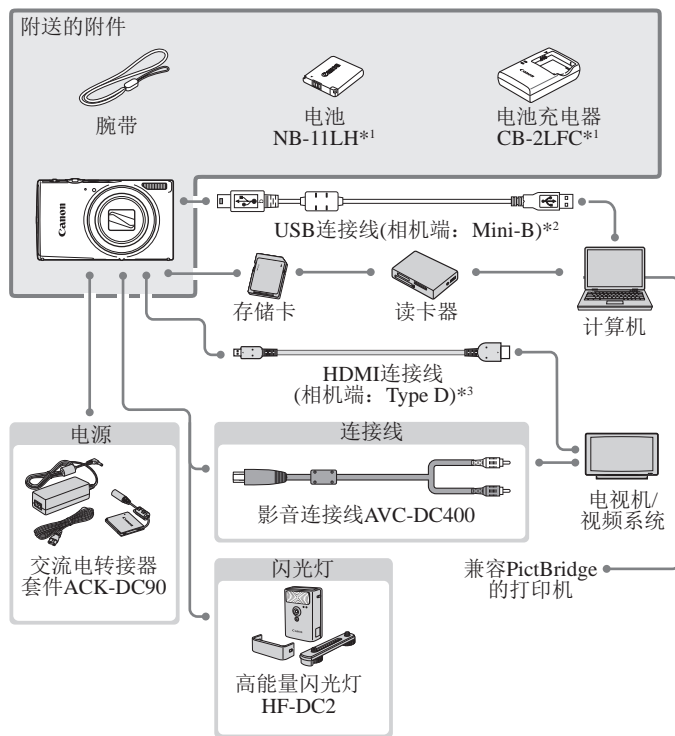

*1 也可单独购买。

*2 还可以使用佳能原厂附件(界面连接线IFC-400PCU)。

*3 请使用长度不超过2.5 m的市售连接线。

用前须知

基本应用指南

高级指南

相机的基本知识

自动模式/混合式自动模式

其他拍摄模式

P模式

播放模式

Wi-Fi功能

设置菜单

附件

附录

索引



建议使用佳能原厂附件。

本产品设计与佳能原厂附件配合使用时性能最佳。佳能公司对使用非佳能原厂附件发生故障(如电池漏液和/或爆炸)导致的本产品任何损坏和/或任何事故(如起火)概不负责。请注意,由于使用非佳能原厂附件导致本产品的任何故障均不在本产品保修范围之内,但用户可以付费维修。

选购附件

下列相机附件为选购件。请注意,能否购买到这些附件因地区而异,有些附件可能已不再供应。

电源

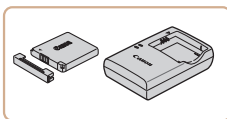

电池NB-11LH

- 可充电锂离子电池

电池充电器CB-2LDC

- 用于电池NB-11LH的充电器



- 本电池带有一个方便的盖子,可通过不同的安装方式快速了解充电状态。对于充满电的电池,安装此盖时露出▲,对于未充电的电池,安装时盖住▲。
- 也支持电池NB-11L。
- 电池NB-11LH可以使用附送的充电器CB-2LFC或充电器CB-2LDC(选购)进行充电。

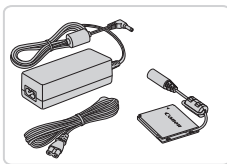

交流电转接器套件ACK-DC90

- 通过此套件可使用家用电源为相机供电。在长时间使用相机或将其连接至打印机或计算机时,建议使用此套件为相机供电。不能用于对相机内的电池进行充电。

用前须知

基本应用指南

高级指南

相机的基本知识

自动模式/混合式自动模式

其他拍摄模式

P模式

播放模式

Wi-Fi功能

设置菜单

附件

附录

索引





- 电池充电器和交流电转接器套件可在使用100 – 240 V 交流电(50/60 Hz)的地区使用。
- 如果插头与电源插座不匹配, 请使用市售的电源插头适配器。请勿使用国外旅游用电子变压器, 因为它们可能会损坏电池。

闪光灯



高能量闪光灯HF-DC2

- 当被摄体过远, 相机的内置闪光灯无法提供适当照明时, 使用此外接闪光灯。

其他附件

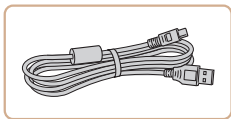

界面连接线IFC-400PCU

- 用于将相机连接至计算机或打印机。

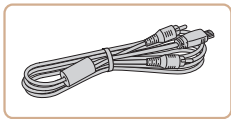

影音连接线AVC-DC400

- 用于将相机连接至电视机, 以享受在电视机的大屏幕上播放的乐趣。

打印机

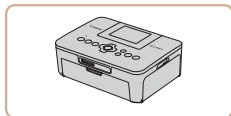

兼容PictBridge的佳能品牌打印机

- 即使不使用计算机, 也可通过将相机直接连接至打印机来打印图像。有关详情请查阅本产品合格证上的佳能(中国)网站或与佳能热线中心联系。

用前须知

基本应用指南

高级指南

相机的基本知识

自动模式/混合式自动模式

其他拍摄模式

P模式

播放模式

Wi-Fi功能

设置菜单

附件

附录

索引



使用选购附件

▶ 静止图像 ▶ 短片

在电视机上播放

▶ 静止图像 ▶ 短片

如果将相机连接至电视机，便可在电视机的大屏幕上观看拍摄的图像。

有关连接操作或如何切换输入模式的详细信息，请参阅电视机的使用说明书。



- 在电视机上观看图像时，有些信息可能无法显示 (140)。

在高清电视机上播放

▶ 静止图像 ▶ 短片

使用市售的HDMI连接线(不超过2.5 m，相机端为Type D端子)，可将相机连接至高清电视机，在电视机上观看拍摄的图像。可在高清状态下观看以图像画质[]或[]拍摄的短片。

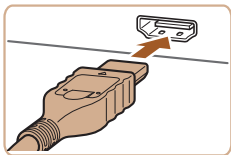

1 确保已关闭相机和电视机的电源。

2 将相机连接至电视机。

- 如图所示，将连接线插头完全插入电视机的HDMI输入端子。

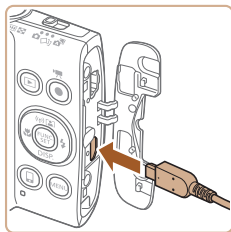

- 打开相机的端子盖，将连接线插头完全插入相机的端子。



3 打开电视机电源，然后切换至外部输入。

- 将电视机输入切换至步骤2中插入连接线的端子对应的外部输入。

4 打开相机电源。

- 按[]按钮打开相机电源。
- 此时，相机中的图像显示在电视机屏幕上。(相机屏幕上无任何显示。)
- 使用完毕后，关闭相机和电视机电源，然后拔下连接线。



- 将相机连接到高清电视机后，相机将不发出操作声音。

用前须知

基本应用指南

高级指南

相机的基本知识

自动模式/混合式自动模式

其他拍摄模式

P模式

播放模式

Wi-Fi功能

设置菜单

附件

附录

索引



■ 在标清电视机上播放

▶ 静止图像 ▶ 短片

使用影音连接线AVC-DC400(选购), 可将相机连接至电视机, 只需操作相机, 便可在电视机的大屏幕上观看拍摄的图像。

1 确保已关闭相机和电视机的电源。

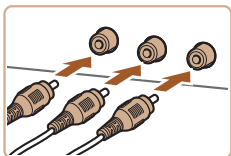

2 将相机连接至电视机。

- 如图所示, 将连接线插头完全插入电视机的视频输入端子。

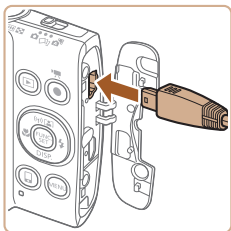

- 打开相机的端子盖, 将连接线插头完全插入相机的端子。

3 显示图像。

- 按照“在高清电视机上播放”(121)中步骤3-4的操作显示图像。



- 请确保相机的视频输出制式(NTSC或PAL)与电视机的视频制式相匹配, 否则无法正常显示。按[MENU]按钮, 在[]选项卡中选择[视频输出制式], 可更改视频输出制式。



- 将相机连接至电视机后, 在电视机的大屏幕上预览已拍摄图像的同时, 还可继续拍摄图像。拍摄方法与使用相机屏幕时相同。但是, 自动对焦点放大(43)不可用。

使用家用电源为相机供电

▶ 静止图像 ▶ 短片

使用交流电转接器套件ACK-DC90(选购)为相机供电, 无需在使用相机时担心电池剩余电量。

1 确保已关闭相机电源。

2 打开盖子。

- 按照“插入电池和存储卡”(18)步骤1的操作打开存储卡/电池仓盖, 然后如图所示打开连接器连接线通孔盖。

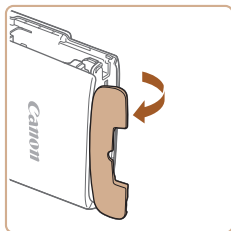

3 插入连接器。

- 按照图示的端子(1)方向握持连接器, 然后将其插入, 操作方法与插入电池相同(按照“插入电池和存储卡”(18)中步骤2的操作进行)。

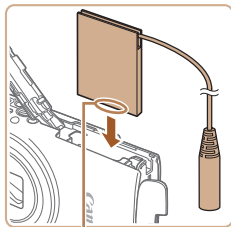

(1)

用前须知

基本应用指南

高级指南

相机的基本知识

自动模式/混合式自动模式

其他拍摄模式

P模式

播放模式

Wi-Fi功能

设置菜单

附件

附录

索引



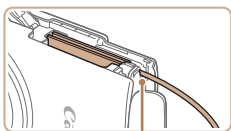

(1)

- 确保连接器的连接线从通孔中穿出(1)。



(1)

(2)

4 关闭盖子。

- 放下盖子(1)，将其向下按住并滑动，直至其咔嗒一声进入关闭位置(2)。

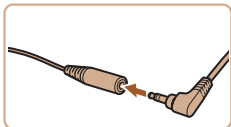

5 连接电源线。

- 将转接器插头插入连接器连接线的一端。
- 将电源线的一端插入小型电源转接器，然后将另一端插入电源插座。
- 打开相机电源使用相机。
- 使用完毕后，请关闭相机电源，然后从电源插座上拔下电源线。

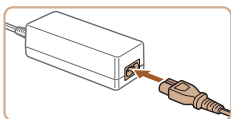

- 请勿在相机电源开启时断开与转接器的连接或拔下电源线。否则可能会删除已拍摄的图像或损坏相机。
- 请勿将转接器或转接器连接线连接到其他设备上。否则可能会导致故障或损坏产品。

使用软件

从佳能网站下载软件并将其安装于所使用的计算机后，可进行以下操作。

- CameraWindow
 - 将图像保存至计算机
- Map Utility
 - 在地图上显示图像中记录的GPS信息



- 在计算机上查看或编辑图像时，请使用适用于本相机所拍摄图像的软件(计算机上的已安装软件或常用软件)。

用前须知

基本应用指南

高级指南

相机的基本知识

自动模式/混合式自动模式

其他拍摄模式

P模式

播放模式

Wi-Fi功能

设置菜单

附件

附录

索引



使用连接线连接计算机

■ 检查您的计算机环境

可在以下计算机上使用这些软件。有关系统要求和兼容性的详细信息(包括在新操作系统下的支持情况), 请访问佳能网站。

- Windows 8/8.1
- Windows 7 SP1
- Mac OS X 10.9
- Mac OS X 10.8

通过Wi-Fi将图像发送至计算机时, 请在“检查您的计算机环境”(📖97)中查看系统要求。

安装软件

下面以Windows 7和Mac OS X 10.8为例进行说明。

1 下载软件。

- 通过将计算机连接至Internet, 访问<http://www.canon.com/icpd/>。
- 访问所在国家或地区的网站。
- 下载软件。



2 安装文件。

- 单击[简易安装], 然后按照屏幕提示完成安装步骤。根据计算机的性能和Internet连接情况, 安装可能需要一些时间。
- 安装完成后单击屏幕上的[完成]或[重新启动]。



- 需要访问Internet, 由此产生的任何ISP帐户费用和访问费用必须另行支付。



- 按照以下步骤卸载(删除)软件。
 - 在Windows中, 按照以下顺序单击: [开始]菜单 > [所有程序] > [Canon Utilities], 然后选择要卸载的软件。
 - 在Mac OS中, 单击[应用程序]文件夹, 选择[Canon Utilities]文件夹, 将要卸载的软件所在的文件夹拖入废纸篓中, 然后清空废纸篓。

用前须知

基本应用指南

高级指南

相机的基本知识

自动模式/混合式自动模式

其他拍摄模式

P模式

播放模式

Wi-Fi功能

设置菜单

附件

附录

索引

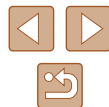

将图像保存至计算机

使用市售的USB连接线(相机端子为Mini-B)将相机连接至计算机可导入所拍摄的照片。

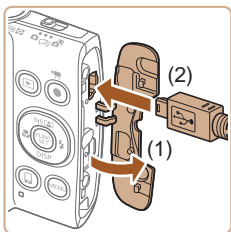

1 将相机连接至计算机。

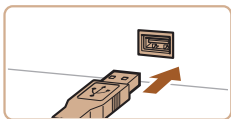

- 关闭相机，打开盖子(1)。按照图示方向将USB连接线的小插头完全插入相机的端子(2)。



- 将USB连接线的大插头插入计算机的USB端口中。有关计算机USB连接的详细信息，请参阅计算机的使用说明书。



2 打开相机电源以访问CameraWindow。

- 按[]按钮打开相机电源。
- Mac OS: 在相机与计算机之间建立连接时，将显示CameraWindow。
- Windows: 按照以下步骤操作。
- 在显示的屏幕中，单击更改程序链接。

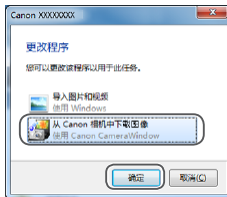

- 选择[从Canon相机中下载图像]，然后单击[确定]。



- 双击。



3 将图像保存至计算机。

- 单击[从相机导入图像]，然后单击[导入未传输的图像]。
- 图像将以单独的文件夹(按日期命名)保存在计算机上的“图片”文件夹内。
- 图像保存完毕后，关闭CameraWindow，按[]按钮关闭相机电源，并拔下连接线的插头。
- 在计算机上查看导入的图像时，请使用适用于本相机所拍摄图像的软件(计算机上的已安装软件或常用软件)。

用前须知

基本应用指南

高级指南

相机的基本知识

自动模式/混合式自动模式

其他拍摄模式

P模式

播放模式

Wi-Fi功能

设置菜单

附件

附录

索引





- Windows 7: 如果未显示步骤2中的屏幕, 请单击任务栏上的[]图标。
- Mac OS: 执行步骤2后如果未显示CameraWindow, 请单击Dock栏中的[CameraWindow]图标。
- 不使用软件, 仅将相机连接至计算机也可将图像保存至计算机, 但会受到以下限制。
 - 连接相机和计算机后可能需要等待几分钟才能访问相机中的图像。
 - 竖向拍摄的图像可能以横向保存。
 - 图像的保护设置可能在保存至计算机后被解除。
 - 根据所使用操作系统的版本、使用的软件或图像文件的大小, 保存图像或图像信息时可能会出现一些问题。

打印图像

▶ 静止图像 ▶ 短片

将相机连接到打印机后, 即可轻松将所拍摄的图像打印出来。可在相机上进行以下操作: 指定要批量打印的图像、为冲印店设置打印命令、为相册设置打印命令或准备用于相册的待打印图像。

此处以佳能SELPHY CP系列小型照片打印机作为示例进行说明。显示屏幕和可用功能因不同的打印机型号而异。更多信息另请参阅打印机的使用说明书。

轻松打印

▶ 静止图像 ▶ 短片

使用市售的USB连接线(相机端子为Mini-B)将相机连接至兼容PictBridge的打印机, 可打印所拍摄的图像。

- 1 确保已关闭相机和打印机的电源。
- 2 将相机连接至打印机。

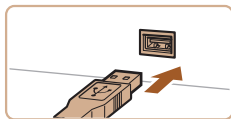
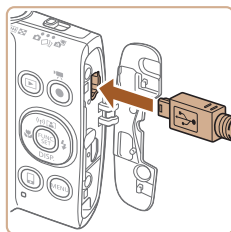

- 打开端子盖。按照图示的方向将连接线的小插头完全插入相机的端子。
- 将连接线的大插头插入打印机。有关连接的其他详细信息, 请参阅打印机的使用说明书。

用前须知

基本应用指南

高级指南

相机的基本知识

自动模式/混合式自动模式

其他拍摄模式

P模式

播放模式

Wi-Fi功能

设置菜单

附件

附录

索引

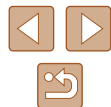



3 打开打印机的电源。

4 打开相机电源。

- 按[]按钮打开相机电源。

5 选择图像。

- 按[][]按钮选择图像。



6 访问打印屏幕。

- 按[]按钮后选择[]，然后再次按[]按钮。



7 打印图像。

- 按[][]按钮选择[打印]，然后按[]按钮。
- 开始打印。
- 若要打印更多图像，可在打印完成后从步骤5开始重复执行上述步骤。
- 打印完毕后，请关闭相机及打印机的电源，并断开与连接线的连接。



- 有关兼容PictBridge的佳能品牌打印机(选购)，请参阅“打印机”(120)。

配置打印设置

▶ 静止图像 ▶ 短片



1 访问打印屏幕。

- 按照“轻松打印”(126)中步骤1-6的操作访问打印屏幕。

2 进行设置。

- 按[][]按钮选择项目，然后按[][]按钮选择选项。

	默认	遵循打印机的当前设置。
	日期	在图像中添加日期进行打印。
	文件编号	在图像中添加文件编号进行打印。
	全部	在图像中同时添加日期和文件编号进行打印。
	关	-
	默认	遵循打印机的当前设置。
	关	-
	开	使用拍摄时的信息，以便在最佳设置下打印图像。
	红眼1	校正红眼。
		打印份数
	剪裁	- 指定要打印的图像区域(128)。
	纸张设置	- 指定纸张尺寸、布局和其他详细信息(128)。

用前须知

基本应用指南

高级指南

相机的基本知识

自动模式/混合式自动模式

其他拍摄模式

P模式

播放模式

Wi-Fi功能

设置菜单

附件

附录

索引



■ 打印前剪裁图像

▶ 静止图像 ▶ 短片

在打印前剪裁图像，即可打印所需的图像区域，而不必打印整张图像。



1 选择[剪裁]。

- 按照“配置打印设置”（[127](#)）中步骤1的操作访问打印屏幕后，选择[剪裁]，然后按[**OK**]按钮。
- 将显示一个剪裁框，框内是要打印的图像区域。



2 根据需要调整剪裁框。

- 要调整框的大小，移动变焦杆。
- 要移动对焦框，按[**▲**][**▼**][**◀**][**▶**]按钮。
- 按[**OK**]按钮旋转框。
- 按[**MENU**]按钮后，按[**▲**][**▼**]按钮选择[确定]，然后按[**OK**]按钮。

3 打印图像。

- 按照“轻松打印”（[126](#)）中步骤7的操作进行打印。



- 图像太小时或在某些纵横比条件下，可能无法剪裁图像。
- 对选中[日期标记]时拍摄的图像进行剪裁，可能导致其日期无法正确打印。

■ 打印前选择纸张尺寸和布局

▶ 静止图像 ▶ 短片



1 选择[纸张设置]。

- 按照“配置打印设置”（[127](#)）中步骤1的操作访问打印屏幕后，选择[纸张设置]，然后按[**OK**]按钮。



2 选择纸张尺寸。

- 按[**▲**][**▼**]按钮选择选项，然后按[**OK**]按钮。



3 选择纸张类型。

- 按[**▲**][**▼**]按钮选择选项，然后按[**OK**]按钮。



4 选择布局。

- 按[**▲**][**▼**]按钮选择选项。
- 选择[N-页面布局]时，按[**◀**][**▶**]按钮指定每页打印的图像数量。
- 按[**OK**]按钮。

5 打印图像。

用前须知

基本应用指南

高级指南

相机的基本知识

自动模式/混合式自动模式

其他拍摄模式

P模式

播放模式

Wi-Fi功能

设置菜单

附件

附录

索引



■ 可选布局项

默认	遵循打印机的当前设置。
有边距	打印的图像周围有空白区域。
无边距	不带边距打印，图像边缘紧贴纸张边缘打印。
N-页面布局	选择每页打印的图像数量。
证件照片	打印身份证明图像。 仅适用于记录像素设置为L并且纵横比为4:3的图像。
固定尺寸	选择打印尺寸。 可选择约8.9×12.7 cm、明信片尺寸或宽幅尺寸进行打印。





■ 打印证件照片

▶ 静止图像 ▶ 短片

1 选择[证件照片]。

- 按照“打印前选择纸张尺寸和布局”（[128](#)）中步骤1-4的操作选择[证件照片]，然后按[]按钮。

2 选择长边和短边的长度。

- 按[][]按钮选择项目。按[][]按钮选择长度，然后按[]按钮。

3 选择打印范围。

- 按照“打印前剪裁图像”（[128](#)）中步骤2的操作选择打印范围。

4 打印图像。



打印短片场景





▶ 静止图像 ▶ 短片



1 访问打印屏幕。

- 按照“轻松打印”（[126](#)）中步骤1-6的操作选择短片。将显示左侧屏幕。

2 选择一种打印方式。



- 按[][]按钮选择[]，然后按[][]按钮选择打印方式。

3 打印图像。

■ 短片打印选项

单张	将当前显示场景打印为静止图像。
连续	在一页纸上打印以某个特定时间间隔选择的连续的场景图像。如果将[标题]设为[开]，可同时打印文件夹编号、文件编号及画面的已拍摄时间。



- 在打印过程中按[]按钮，选择[确定]，然后再次按[]按钮，即可取消打印。
- 在兼容PictBridge的佳能品牌打印机中，CP720和CP730及更早期的型号无法选择[证件照片]及[连续]。

用前须知

基本应用指南

高级指南

相机的基本知识

自动模式/混合式自动模式

其他拍摄模式

P模式

播放模式

Wi-Fi功能

设置菜单

附件

附录

索引



添加图像至打印列表(DPOF)

▶ 静止图像 ▶ 短片

可在相机上设置批量打印(📖131)和冲印店打印命令。按照以下方法,可从存储卡内选择要打印的图像(最多998张)并配置打印份数等相关设置。这样设置的打印信息符合DPOF(Digital Print Order Format)标准。

配置打印设置

▶ 静止图像 ▶ 短片

可按照以下方法指定打印格式、是否添加日期或文件编号以及其他设置。这些设置将应用于打印列表中的所有图像。



- 按[MENU]按钮,然后在[📄]选项卡中选择[打印设置]。根据需要选择并配置项目(📖27)。

打印类型	标准	每页打印一张图像。
	索引	每页打印多张缩小的图像。
	全部	同时打印标准格式和索引格式的图像。
日期	开	打印的图像上有拍摄日期。
	关	-
文件编号	开	打印的图像上有文件编号。
	关	-
清除DPOF数据	开	打印后,将清除所有图像打印列表设置。
	关	-



- 在某些情况下,打印机或冲印店可能无法在打印中应用所有的DPOF设置。
- 如果使用的存储卡含有其他相机配置的打印设置,则本相机可能显示[!]以示警告。使用本相机更改打印设置,可能会覆盖之前所有的设置。
- 如果[日期]设置为[开],有些打印机可能会在图像上打印两次日期。



- 如果指定了[索引],则无法将[日期]和[文件编号]同时设置为[开]。
- 部分佳能品牌兼容PictBridge的打印机(选购)无法进行索引打印。
- 将按照在[📄]选项卡中设置的[日期/时间]格式(📖19)打印日期。

单张图像的打印设置

▶ 静止图像 ▶ 短片



1 选择[选择图像及打印份数]。

- 按[MENU]按钮,在[📄]选项卡中选择[选择图像及打印份数],然后按[📄]按钮。

2 选择图像。

- 按[◀][▶]按钮选择图像,然后按[📄]按钮。
- 可指定打印份数。
- 如果为图像指定索引打印,该图像会以[✓]图标标示。再次按[📄]按钮可取消该图像的索引打印设置。将不再显示[✓]。

用前须知

基本应用指南

高级指南

相机的基本知识

自动模式/混合式自动模式

其他拍摄模式

P模式

播放模式

Wi-Fi功能

设置菜单

附件

附录

索引

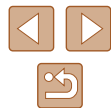



3 指定打印份数。

- 按[▲][▼]按钮指定打印份数(最多99张)。
- 要对其他图像进行打印设置并指定打印份数,请重复步骤2-3。
- 索引打印中不能指定打印数量。仅可按照步骤2的操作选择要打印的图像。
- 完成设置后,按[MENU]按钮返回菜单屏幕。

多张图像的打印设置

▶ 静止图像 ▶ 短片



- 按照“单张图像的打印设置”(书130)中步骤1的操作选择[选择图像范围],然后按[Ⓞ]按钮。
- 按照“选择图像范围”(书78)中步骤2-3的操作指定图像。
- 按[▲][▼]按钮选择[命令],然后按[Ⓞ]按钮。

所有图像的打印设置

▶ 静止图像 ▶ 短片



- 按照“单张图像的打印设置”(书130)中步骤1的操作选择[选择全部图像],然后按[Ⓞ]按钮。
- 按[◀][▶]按钮选择[确定],然后按[Ⓞ]按钮。

清除打印列表中的全部图像

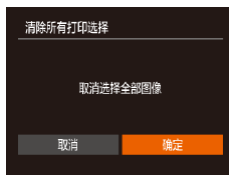

- 按照“单张图像的打印设置”(书130)中步骤1的操作选择[清除所有打印选择],然后按[Ⓞ]按钮。
- 按[◀][▶]按钮选择[确定],然后按[Ⓞ]按钮。

打印添加至打印列表的图像(DPOF)

▶ 静止图像 ▶ 短片



- 将图像添加至打印列表(书130-书131)时,如果相机与兼容PictBridge的打印机连接,将显示此屏幕。按[▲][▼]按钮选择[开始打印],然后按[Ⓞ]按钮,即可轻松打印添加至打印列表的图像。
- 如果暂停DPOF打印作业,恢复打印后会从下一张图像开始打印。

用前须知

基本应用指南

高级指南

相机的基本知识

自动模式/混合式自动模式

其他拍摄模式

P模式

播放模式

Wi-Fi功能

设置菜单

附件

附录

索引

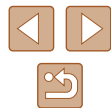

将图像添加至相册

▶ 静止图像 ▶ 短片

可在本相机中设置相册：从存储卡内选择要使用的图像(最多998张)，并将图像传输至计算机上的相应软件，这些图像将被储存到专用文件夹中。在线定制相册或使用您自己的打印机打印相册时，此功能非常便利。

■ 选择一种选择方式



- 按[MENU]按钮，在[▶]选项卡中选择[相册设置]，然后选择图像的选择方式。



- 如果使用的存储卡含有其他相机配置的打印设置，则本相机可能显示[!]以示警告。使用本相机更改打印设置，可能会覆盖之前所有的设置。

■ 逐张添加图像

▶ 静止图像 ▶ 短片



1 选择[选择图像]。

- 按照“选择一种选择方式”(132)的步骤选择[选择图像]，然后按[OK]按钮。



2 选择图像。

- 按[◀][▶]按钮选择图像，然后按[OK]按钮。
- 将显示[✓]。
- 再次按[OK]按钮可从相册中删除图像。将不再显示[✓]。
- 重复此步骤指定其他图像。
- 完成设置后，按[MENU]按钮返回菜单屏幕。

■ 添加所有图像至相册

▶ 静止图像 ▶ 短片



- 按照“选择一种选择方式”(132)的步骤选择[选择全部图像]，然后按[OK]按钮。
- 按[◀][▶]按钮选择[确定]，然后按[OK]按钮。

■ 从相册中删除所有图像

▶ 静止图像 ▶ 短片



- 按照“选择一种选择方式”(132)的步骤选择[清除所有打印选择]，然后按[OK]按钮。
- 按[◀][▶]按钮选择[确定]，然后按[OK]按钮。

用前须知

基本应用指南

高级指南

相机的基本知识

自动模式/混合式自动模式

其他拍摄模式

P模式

播放模式

Wi-Fi功能

设置菜单

附件

附录

索引



附录

使用相机时的帮助信息

故障排除

如果您认为相机有问题，请首先查看一下各项解说，若仍未解决您的问题，请与佳能热线中心联系，有关联系方式请查阅本产品合格证上的佳能(中国)网站或佳能热线中心的相关信息。

电源

按电源按钮没有任何反应。

- 确认电池已充满电(📖17)。
- 确认以正确的方向插入电池(📖18)。
- 确认存储卡/电池仓盖完全关闭(📖18)。
- 如果电池端子脏污，电池性能将会下降。尝试用棉签清洁端子，然后再将电池重新插入若干次。

电池电量迅速耗尽。

- 低温条件下电池性能会下降。请尝试稍微对电池进行保暖，例如将其放入口袋中，确保不要让端子接触到任何金属物体。
- 如果电池端子脏污，电池性能将会下降。尝试用棉签清洁端子，然后再将电池重新插入若干次。
- 如果这些措施不起作用，电池充电后仍很快耗尽，表示电池寿命已到。请购买新电池。

镜头没有收回。

- 请勿在开机状态下打开存储卡/电池仓盖。关闭盖子，打开相机电源，然后再次关闭(📖18)。

电池膨胀。

- 电池膨胀属正常现象，并非安全问题。但是，如果电池膨胀到无法再装入相机内时，请与佳能热线中心联系。

在电视机上显示

电视机上图像扭曲或不显示图像(📖121)。

用前须知

基本应用指南

高级指南

相机的基本知识

自动模式/混合式自动模式

其他拍摄模式

P模式

播放模式

Wi-Fi功能

设置菜单

附件

附录

索引



拍摄

无法拍摄。

- 处于播放模式(📖69)时，请半按快门按钮(📖25)。

低光照下屏幕显示异常(📖26)。

拍摄时屏幕显示异常。

- 注意，以下显示问题不会记录至静止图像但会记录至短片。
 - 在荧光灯或LED照明光源下，屏幕可能闪烁并出现横纹。

图像中没有添加日期标记。

- 进行[日期标记📅]设置(📖19)。请注意，日期标记不会自动添加至图像，只有在进行[日期/时间]设置(📖39)后才会添加。
- 在无法配置[日期标记📅]的拍摄模式(📖144)下，不会添加日期标记(📖39)。

按下快门按钮时屏幕上闪烁(📖)，无法进行拍摄(📖33)。

半按快门按钮时屏幕上显示[📷](📖33)。

- 将[影像稳定器模式]设为[常开](📖44)。
- 将闪光模式设为[📷](📖66)。
- 提高ISO感光度(📖59)。
- 请将相机安装到三脚架上或采取其他措施保持相机稳固。此外，使用三脚架或采取其他措施固定相机时，应将[影像稳定器模式]设为[关](📖44)。

拍摄的图像没有对焦。

- 完全按下快门按钮拍摄之前，请先半按快门按钮对焦被摄体(📖25)。
- 确保被摄体在对焦范围内(📖151)。
- 将[自动对焦辅助光]设为[开](📖45)。
- 确认关闭了不需要的功能(微距拍摄等)。

半按快门按钮时，不显示自动对焦框且相机不对焦。

- 要显示自动对焦框且让相机正确对焦，半按快门按钮前，尝试以被摄体上存在高对比度的区域为中心进行构图。或者尝试反复半按快门按钮。

拍摄的被摄体太暗。

- 将闪光模式设为[📷](📖66)。
- 使用曝光补偿(📖58)调整亮度。
- 使用校正对比度(📖59、📖86)调整对比度。
- 使用点测光(📖58)。

被摄体太亮，高光区域曝光过度。

- 将闪光模式设为[📷](📖30)。
- 使用曝光补偿(📖58)调整亮度。
- 使用点测光(📖58)。
- 减弱照射被摄体的光强度。

尽管闪光灯闪光，但拍摄的图像仍太暗(📖33)。

- 在闪光范围(📖151)内拍摄。
- 提高ISO感光度(📖59)。

使用闪光灯拍摄时，被摄体太亮，高光区域曝光过度。

- 在闪光范围(📖151)内拍摄。
- 将闪光模式设为[📷](📖30)。

使用闪光灯拍摄时出现白点。

- 这是闪光灯发出的光线反射尘埃或空气中的颗粒所致。

图像显得粗糙。

- 降低ISO感光度(📖59)。
- 在某些拍摄模式下，高ISO感光度可能会导致图像显得粗糙(📖49)。

用前须知

基本应用指南

高级指南

相机的基本知识

自动模式/混合式自动模式

其他拍摄模式

P模式

播放模式

Wi-Fi功能

设置菜单

附件

附录

索引



被摄体出现红眼(📖41)。

- 将[防红眼灯]设为[开](📖45)。注意，防红眼灯(📖4)亮起时(约1秒)无法进行拍摄，因为该指示灯正在消除红眼。为获得最佳效果，让被摄体直视防红眼灯。同时，在室内场景中拍摄时尝试增加光源的亮度，并在更近的范围拍摄。
- 使用红眼校正功能编辑图像(📖86)。

记录到存储卡的时间过长，或连续拍摄的速度变慢。

- 使用相机对存储卡进行低级格式化(📖115)。

拍摄设置或FUNC.菜单设置不可用。

- 根据拍摄模式的不同，可用的设置项目也不同。请参阅“各种拍摄模式下可用的功能”、“FUNC.菜单”和“拍摄选项卡”(📖141 - 📖144)。

拍摄短片

显示的已拍摄时间不正确，或者记录中断。

- 使用相机格式化存储卡，或更换为支持高速记录的存储卡。注意，即使显示的已拍摄时间不正确，存储卡上短片的长度也与实际记录时间相同(📖114、📖150)。

显示[🔴]且拍摄自动停止。

- 当相机无法快速将数据记录至存储卡时，相机的内存缓冲器会变满。可尝试采取以下措施：
 - 使用相机对存储卡进行低级格式化(📖115)。
 - 降低图像画质(📖42)。
 - 更换为支持高速记录的存储卡(📖150)。

无法进行变焦。

- 在[📷]模式(📖51)下拍摄短片时无法进行变焦。

被摄体看起来扭曲。

- 在相机前快速通过的被摄体可能会出现扭曲。这不属于故障。

播放

无法进行播放。

- 如果使用计算机对文件进行了重新命名或更改了文件夹结构，则可能无法播放图像或短片。

播放停止或声音短时中断。

- 更换为已使用本相机执行低级格式化(📖115)的存储卡。
- 如果将短片复制到读取速度慢的存储卡，播放时可能会发生短时中断。
- 在计算机上播放短片时，如果计算机的性能不足，可能会发生丢帧和声音短时中断的情况。

播放短片时没有声音。

- 如果已开启[静音](📖111)或短片中的声音微弱时，请调整音量(📖111)。
- 在[📷]模式(📖51)中拍摄的短片在播放时没有声音，因为在此模式下不记录声音。

存储卡

无法识别存储卡。

- 在插入存储卡的情况下重新启动相机(📖24)。

计算机

无法将图像传输至计算机。

- 尝试通过连接线将图像传输至计算机时，请按照以下方法减慢传输速度。
 - 按[▶]按钮进入播放模式。按住[MENU]按钮的同时按[▲]和[⊞]按钮。在下一显示屏幕中，按[◀][▶]按钮选择[B]，然后按[⊞]按钮。

用前须知

基本应用指南

高级指南

相机的基本知识

自动模式/混合式自动模式

其他拍摄模式

P模式

播放模式

Wi-Fi功能

设置菜单

附件

附录

索引



Wi-Fi

按[▲]按钮无法访问Wi-Fi菜单。

- Wi-Fi菜单在拍摄模式下不可用。切换至播放模式，然后重试。
- 使用放大显示或索引显示时，即使在播放模式下也不会显示Wi-Fi菜单。切换至单张图像显示，然后重试。同样，在编组播放或根据指定条件筛选图像显示期间，无法访问Wi-Fi菜单。取消编组或筛选图像播放。
- 用连接线将相机连接至打印机、计算机或电视机时，无法访问Wi-Fi菜单。断开连接线的连接。

无法添加设备/目的地。

- 最多可将20个连接信息项添加至相机。首先，从相机中删除不需要的连接信息，然后添加新设备/目的地(📖108)。
- 要添加智能手机，请先在智能手机上安装专用应用程序Camera Connect(📖90)。
- 要添加计算机，请先在计算机上安装CameraWindow软件。同时请检查计算机和Wi-Fi环境及设置(📖97、📖99)。
- 请勿在微波炉、蓝牙设备或其他以2.4 GHz频段运行的设备等Wi-Fi信号干扰源附近使用相机。
- 使相机更靠近尝试连接的设备(例如接入点)，并确保设备之间没有其他物体。

无法连接至接入点。

- 确认将接入点信道设置为相机所支持的信道(📖149)。请注意，建议手动指定所支持的信道，而不是自动分配信道。

无法发送图像。

- 目标设备的可用存储容量不足。增加目标设备的存储空间并重新发送图像。
- 目标相机的存储卡的写保护开关处于锁定位置。将写保护开关滑至解锁位置。

无法调整图像大小以进行发送。

- 不能将图像调整为大于其原始大小记录像素设置的尺寸。
- 不能调整短片大小。

图像的发送时间较长。/无线连接中断。

- 发送多张图像时可能需要较长时间。尝试调整图像大小，以缩短发送时间(📖106)。
- 发送短片可能需要较长时间。
- 请勿在微波炉、蓝牙设备或其他以2.4 GHz频段运行的设备等Wi-Fi信号干扰源附近使用相机。请注意，即使显示[📶]，发送多张图像时可能仍需要较长时间。
- 使相机更靠近尝试连接的设备(例如接入点)，并确保设备之间没有其他物体。

想要在对相机进行处理或将相机交至他人之前删除Wi-Fi连接信息。

- 重置Wi-Fi设置(📖110)。

用前须知

基本应用指南

高级指南

相机的基本知识

自动模式/混合式自动模式

其他拍摄模式

P模式

播放模式

Wi-Fi功能

设置菜单

附件

附录

索引



屏幕提示信息

如果显示错误提示信息，请按照以下方法解决。

拍摄或播放

没有存储卡

- 存储卡的插入方向可能错误。请以正确的方向重新插入存储卡(📖18)。

存储卡锁起

- 存储卡的写保护开关处于锁定位置。将写保护开关切换到解锁位置(📖18)。

不能记录

- 拍摄时相机中没有插入存储卡。要进行拍摄，请以正确的方向插入存储卡(📖18)。

存储卡错误(📖115)

- 即使已对支持的存储卡(📖2)进行了格式化，并将其以正确的方向(📖18)插入后仍出现相同的错误提示信息时，请联系佳能热线中心。

存储卡容量不足

- 存储卡上没有足够的可用空间拍摄(📖30、📖47、📖57)或编辑图像(📖84)。请删除不需要的图像(📖79)或插入有足够可用空间的存储卡(📖18)。

请为电池充电(📖17)

没有图像

- 存储卡上没有可显示的图像。

保护!(📖77)

不能确认的图像/不兼容的JPEG/图像太大/无法播放MOV

- 不支持的图像或数据已损坏的图像无法显示。
- 曾在计算机上编辑过或重命名的图像，或者使用其他相机拍摄的图像可能无法显示。

不能放大/此图像无法进行关联播放/不能旋转/不能修改图像/不能修改/不可选择的图像

- 曾在计算机上重命名或编辑过的图像，或者使用其他相机拍摄的图像可能无法使用以下功能。注意，标记星号(*)的功能对短片不可用：放大(📖75)*、关联播放(📖76)*、旋转(📖81)*、收藏图像(📖83)、编辑(📖84)*、打印列表(📖130)*和相册设置(📖132)*

选择范围不正确

- 指定图像选择范围(📖78、📖81、📖131)时，尝试选择最后一张图像之后的图像作为第一张图像，或者正好相反。

超过最多指定张数

- 在打印列表(📖130)或相册设置(📖132)中选择的图像数量超过了998张。请选择小于或等于998张图像。
- 打印列表(📖130)或相册设置(📖132)的设置无法正确保存。请减少选择图像的数量，然后重试。
- 在保护(📖77)、删除(📖79)、收藏图像(📖83)、打印列表(📖130)或相册设置(📖132)中选择的图像数量超过了500张。

命名错误!

- 无法创建文件夹或记录图像，因为已达到存储卡支持的最大文件夹编号(999)，且文件夹中的图像已达到最大图像编号(9999)。在[📁]选项卡中，将[文件编号]改为[自动重设](📖115)或格式化存储卡(📖114)。

用前须知

基本应用指南

高级指南

相机的基本知识

自动模式/混合式自动模式

其他拍摄模式

P模式

播放模式

Wi-Fi功能

设置菜单

附件

附录

索引



镜头出错

- 在镜头正在移动时将其握住，或在多尘、多沙的环境下使用相机，则可能出现此错误信息。
- 如果频繁显示此错误信息，可能表明相机损坏。这种情况下，请与佳能热线中心联系。

检测到相机错误(错误编号)

- 如果拍摄后立即显示此错误提示信息，图像可能尚未保存。请切换至播放模式查看图像。
- 如果频繁显示此错误信息，可能表明相机损坏。这种情况下，请下载错误编号(Exx)，然后与佳能热线中心联系。

文件错误

- 即使将相机连接到打印机，使用其他相机拍摄的照片或经过计算机软件更改的照片也可能无法正确打印(📖126)。

打印错误

- 检查纸张尺寸设置(📖128)。如果设置正确时仍显示此错误提示信息，请重新启动打印机，再次在相机上完成设置。

墨水收集器已满

- 请与佳能热线中心联系请求协助以更换墨水收集器。

Wi-Fi

连接失败

- 未识别出接入点。检查接入点设置(📖99)。
- 未发现设备。关闭相机电源后再打开，并重新尝试连接。
- 检查想要连接的设备并确定该设备可以随时连接。

无法确定接入点

- 同时按下了多个接入点的WPS按钮。尝试重新连接。

找不到接入点

- 检查并确保接入点已开启。
- 手动连接至接入点时，确保已输入了正确的SSID。

密码不正确/Wi-Fi安全设置不正确

- 检查接入点安全设置(📖99)。

IP地址冲突

- 重新设置IP地址，以避免与另一个IP地址冲突。

已断开/未收到文件/发送失败

- 您可能处于Wi-Fi信号受到阻碍的环境。
- 避免在微波炉、蓝牙设备和其他以2.4 GHz频段运行的设备周围使用相机的Wi-Fi功能。
- 使相机更靠近尝试连接的设备(例如接入点)，并确保设备之间没有其他物体。
- 检查已连接的设备，确认其未处于错误状态。

发送失败

存储卡错误

- 即使以正确的方向插入已格式化的存储卡，但仍出现相同的错误提示信息时请联系佳能热线中心。

未收到文件

存储卡容量不足

- 目标相机存储卡上没有足够的可用空间接收图像。删除图像来获得更大的存储卡空间，或插入一张有足够空间的存储卡。

未收到文件

存储卡锁起

- 用于接收图像的相机存储卡的写保护开关位于锁定位置。将写保护开关滑至解锁位置。

未收到文件

命名错误!

- 在用于接收文件的相机上，当达到最大文件夹编号(999)和最大图像编号(9999)时，该相机将无法接收图像。

请检查网络设置

- 检查设置，确保计算机能以当前的网络设置连接至Internet。

用前须知

基本应用指南

高级指南

相机的基本知识

自动模式/混合式自动模式

其他拍摄模式

P模式

播放模式

Wi-Fi功能

设置菜单

附件

附录

索引



屏幕显示信息

拍摄(信息显示)

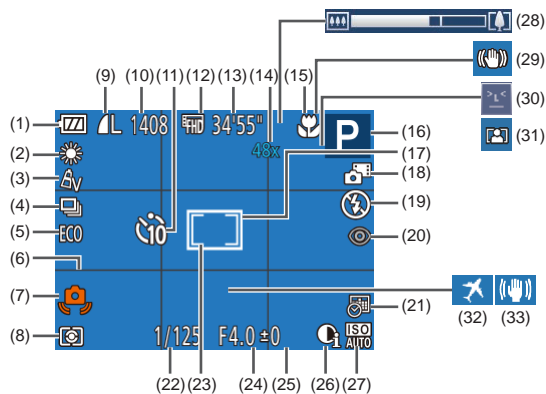

- (1) 电池电量(📖139)
- (2) 白平衡(📖60)
- (3) 我的色彩(📖60)
- (4) 驱动模式(📖40)
- (5) 省电模式(📖113)
- (6) 网格线(📖42)
- (7) 相机抖动警告(📖33)
- (8) 测光方式(📖58)
- (9) 静止图像压缩率(📖67)、
记录像素设置(📖41)
- (10) 可拍摄张数(📖150)*
- (11) 自拍(📖37)
- (12) 短片画质(📖42)
- (13) 剩余拍摄时间(📖150)
- (14) 变焦倍率(📖36)、数码
长焦附加镜(📖63)
- (15) 对焦范围(📖62)

- (16) 拍摄模式(📖141)、
场景图标(📖34)
- (17) 自动对焦框(📖63)
- (18) 混合式自动模式(📖32)
- (19) 闪光模式(📖66)
- (20) 红眼校正(📖41)
- (21) 日期标记(📖39)
- (22) 快门速度
- (23) 点测光AE区框(📖58)
- (24) 光圈值
- (25) 曝光补偿量(📖58)
- (26) 校正对比度(📖59)
- (27) ISO感光度(📖59)
- (28) 变焦条(📖30)
- (29) 影像稳定器模式图标
(📖35)
- (30) 眨眼检测(📖43)
- (31) 自动变焦(📖36)
- (32) 时区设置(📖112)
- (33) 影像稳定器(📖44)

* 在[📷]模式下，表示可拍摄张数。

■ 电池电量

屏幕上会出现图标或提示信息，显示电池的电量状态。

显示	含义
	电量充足
	略有消耗，但仍充足
	电量几乎耗尽—尽快充电。
[请为电池充电]	电量已耗尽。请立即为电池充电。

用前须知

基本应用指南

高级指南

相机的基本知识

自动模式/混合式自动模式

其他拍摄模式

P模式

播放模式

Wi-Fi功能

设置菜单

附件

附录

索引

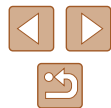

播放(详细信息显示)

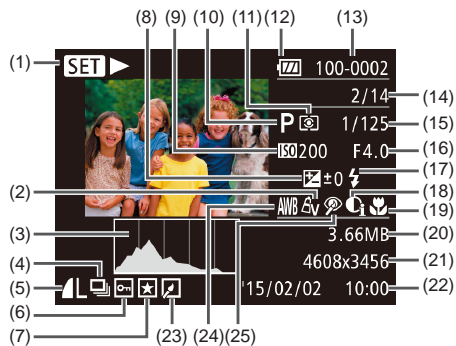

- | | |
|--|----------------------------------|
| (1) 短片播放(📖69)、链接的摘要短片播放(📖72)、编组播放(📖74) | (10) 拍摄模式(📖141) |
| (2) 我的色彩(📖60)、创意拍摄效果(📖47) | (11) 测光方式(📖58) |
| (3) 柱状图(📖71) | (12) 电池电量(📖139) |
| (4) 编组播放(📖74)、摘要短片(📖71) | (13) 文件夹编号 - 文件编号(📖115) |
| (5) 压缩率(图像画质)(📖67)/记录像素设置(📖41)、MP4(短片) | (14) 当前图像编号/图像总数 |
| (6) 保护(📖77) | (15) 快门速度(静止图像)、图像画质/帧频(短片)(📖42) |
| (7) 收藏图像(📖83) | (16) 光圈值 |
| (8) 曝光补偿量(📖58) | (17) 闪光灯(📖66) |
| (9) ISO感光度(📖59)、播放速度(📖52) | (18) 校正对比度(📖59、📖86) |
| | (19) 对焦范围(📖62) |
| | (20) 文件大小 |

- | | |
|-------------------------|--------------------|
| (21) 静止图像: 记录像素设置(📖150) | (23) 图像编辑(📖84) |
| | (24) 白平衡(📖60) |
| (22) 拍摄日期/时间(📖19) | (25) 红眼校正(📖41、📖86) |



在电视机上观看图像时, 有些信息可能无法显示(📖121)。

短片操作面板一览

按照“观看”(📖69)中描述的方法访问短片操作面板, 可在该面板中执行以下操作。

	退出
	播放
	慢镜头(按[◀ ▶]按钮调整播放速度。不会播放声音。)
	后退跳过*或跳转到上一个短片(📖88)(要连续后退跳过, 按住[⏮]按钮。)
	上一帧(要快退, 按住[⏮]按钮。)
	下一帧(要快进, 按住[⏭]按钮。)
	前进跳过*或跳转到下一个短片(📖88)(要连续前进跳过, 按住[⏭]按钮。)
	删除短片(选择摘要短片时显示, 📖88)
	编辑(📖87)
	将相机连接至兼容PictBridge的打印机时显示(📖126)。

* 显示当前帧前后约4秒的帧。



短片播放期间, 可以按[◀|▶]按钮后退或前进跳过(或跳转到上一个短片或下一个短片)。

用前须知

基本应用指南

高级指南

相机的基本知识

自动模式/混合式自动模式

其他拍摄模式

P模式

播放模式

Wi-Fi功能

设置菜单

附件

附录

索引



功能和菜单列表

各拍摄模式下可使用的功能

功能	拍摄模式																			
			AUTO	P																
曝光补偿(📖58)	-	-	-	○	○	○	○	○	○	○	○	○	○	○	○	○	○	○	○	-
闪光灯(📖66)	○	○	○	○	○	○	○	○	-	○	○	○	○	○	○	○	○	○	○	-
	-	-	-	○	○	○	○	○	-	○	-	○	○	○	○	○	○	○	○	-
	*1	-	*1	○	-	-	-	-	*1	-	-	-	-	-	-	-	-	-	-	-
	○	○	○	○	○	○	○	○	○	○	○	○	○	○	○	○	○	○	○	○
对焦范围(📖62)	○	○	○	○	○	○	○	○	○	○	○	○	○	○	○	○	○	○	○	○
	-	-	-	○	○	-	-	-	○	○	○	○	○	○	○	○	○	○	○	-
自动跟踪对焦确定目标(📖64)	-	-	-	○	○	-	-	-	○	-	○	-	-	-	○	○	○	○	○	-
切换拍摄信息显示(📖26)	○	-	○	○	○	-	-	-	○	○	○	-	-	-	○	○	○	○	○	○

*1 不可用，但在某些情况下会切换至[📖]。

用前须知

基本应用指南

高级指南

相机的基本知识

自动模式/混合式自动模式

其他拍摄模式

P模式

播放模式

Wi-Fi功能

设置菜单

附件

附录

索引



FUNC.菜单

功能	拍摄模式																			
			AUTO	P																
测光方式(📖58)			<input type="radio"/>	<input type="radio"/>	<input type="radio"/>	<input type="radio"/>	<input type="radio"/>	<input type="radio"/>	<input type="radio"/>	<input type="radio"/>	<input type="radio"/>	<input type="radio"/>	<input type="radio"/>	<input type="radio"/>	<input type="radio"/>	<input type="radio"/>	<input type="radio"/>	<input type="radio"/>	<input type="radio"/>	<input type="radio"/>
			-	-	-	<input type="radio"/>	-	-	-	-	-	-	-	-	-	-	-	-	-	-
我的色彩(📖60)			<input type="radio"/>	<input type="radio"/>	<input type="radio"/>	<input type="radio"/>	<input type="radio"/>	<input type="radio"/>	<input type="radio"/>	<input type="radio"/>	<input type="radio"/>	<input type="radio"/>	<input type="radio"/>	<input type="radio"/>	<input type="radio"/>	<input type="radio"/>	<input type="radio"/>	<input type="radio"/>	<input type="radio"/>	<input type="radio"/>
			-	-	-	<input type="radio"/>	-	<input type="radio"/>	<input type="radio"/>	<input type="radio"/>	-	-	-	-	-	-	-	-	-	<input type="radio"/>
白平衡(📖60)			<input type="radio"/>	<input type="radio"/>	<input type="radio"/>	<input type="radio"/>	<input type="radio"/>	<input type="radio"/>	<input type="radio"/>	<input type="radio"/>	<input type="radio"/>	<input type="radio"/>	<input type="radio"/>	<input type="radio"/>	<input type="radio"/>	<input type="radio"/>	<input type="radio"/>	<input type="radio"/>	<input type="radio"/>	<input type="radio"/>
			-	-	-	<input type="radio"/>	-	<input type="radio"/>	<input type="radio"/>	<input type="radio"/>	-	<input type="radio"/>	-	-	-	-	-	-	-	<input type="radio"/>
ISO感光度(📖59)			<input type="radio"/>	<input type="radio"/>	<input type="radio"/>	<input type="radio"/>	<input type="radio"/>	<input type="radio"/>	<input type="radio"/>	<input type="radio"/>	<input type="radio"/>	<input type="radio"/>	<input type="radio"/>	<input type="radio"/>	<input type="radio"/>	<input type="radio"/>	<input type="radio"/>	<input type="radio"/>	<input type="radio"/>	<input type="radio"/>
			-	-	-	<input type="radio"/>	-	-	-	-	-	-	-	-	-	-	-	-	-	-
自拍(📖37)			<input type="radio"/>	<input type="radio"/>	<input type="radio"/>	<input type="radio"/>	<input type="radio"/>	<input type="radio"/>	<input type="radio"/>	<input type="radio"/>	<input type="radio"/>	<input type="radio"/>	<input type="radio"/>	<input type="radio"/>	<input type="radio"/>	<input type="radio"/>	<input type="radio"/>	<input type="radio"/>	<input type="radio"/>	<input type="radio"/>
			<input type="radio"/>	<input type="radio"/>	<input type="radio"/>	<input type="radio"/>	<input type="radio"/>	-	-	-	-	<input type="radio"/>	<input type="radio"/>	<input type="radio"/>	<input type="radio"/>	<input type="radio"/>	<input type="radio"/>	<input type="radio"/>	<input type="radio"/>	<input type="radio"/>
自拍设置(📖38)			<input type="radio"/>	<input type="radio"/>	<input type="radio"/>	<input type="radio"/>	<input type="radio"/>	<input type="radio"/>	<input type="radio"/>	<input type="radio"/>	<input type="radio"/>	<input type="radio"/>	<input type="radio"/>	<input type="radio"/>	<input type="radio"/>	<input type="radio"/>	<input type="radio"/>	<input type="radio"/>	<input type="radio"/>	<input type="radio"/>
			-	-	<input type="radio"/>	<input type="radio"/>	<input type="radio"/>	-	-	-	-	<input type="radio"/>	<input type="radio"/>	<input type="radio"/>	<input type="radio"/>	<input type="radio"/>	<input type="radio"/>	<input type="radio"/>	<input type="radio"/>	<input type="radio"/>
驱动模式(📖40)			<input type="radio"/>	<input type="radio"/>	<input type="radio"/>	<input type="radio"/>	<input type="radio"/>	<input type="radio"/>	<input type="radio"/>	<input type="radio"/>	<input type="radio"/>	<input type="radio"/>	<input type="radio"/>	<input type="radio"/>	<input type="radio"/>	<input type="radio"/>	<input type="radio"/>	<input type="radio"/>	<input type="radio"/>	<input type="radio"/>
			-	-	<input type="radio"/>	<input type="radio"/>	<input type="radio"/>	-	-	-	<input type="radio"/>	<input type="radio"/>	<input type="radio"/>	<input type="radio"/>	<input type="radio"/>	<input type="radio"/>	<input type="radio"/>	<input type="radio"/>	<input type="radio"/>	-

- *1 白平衡不可用。
- *2 可在1-5的范围内设置：反差、锐度、颜色饱和度、红色、绿色、蓝色和肤色。
- *3 在无法选择拍摄张数的模式下不能设置为0秒。
- *4 在无法选择拍摄张数的模式下为1张(无法更改)。

用前须知

基本应用指南

高级指南

相机的基本知识

自动模式/混合式自动模式

其他拍摄模式

P模式

播放模式

Wi-Fi功能

设置菜单

附件

附录

索引



功能	拍摄模式																			
			AUTO	P																
静止图像纵横比(📖40)																				
16:9 3:2 4:3 1:1	-	-	○	○	○	○	○	○	○	-	-	-	-	*1	-	○	○	○	○	○
记录像素(📖41)																				
L	○	○	○	○	○	○	○	○	○	-	○	-	○	○	○	○	○	○	○	○
M1M2	-	-	○	○	○	○	○	○	○	-	-	-	-	-	-	-	-	-	○	○
M	-	-	-	-	-	-	-	-	○	-	○	-	-	-	-	-	-	-	-	-
S	-	-	○	○	○	○	○	○	○	-	-	-	-	-	-	-	-	-	○	○
压缩率(📖67)																				
	-	-	-	○	-	-	-	-	-	-	-	-	-	-	-	-	-	-	-	-
	○	○	○	○	○	○	○	○	○	○	○	○	○	○	○	○	○	○	○	○
短片画质(📖42)																				
FHD	○	○	○	○	○	○	○	○	○	○	○	○	○	-	○	○	○	○	○	○
FHD 5VGA	○	○	○	○	○	○	○	○	○	○	○	○	○	*2	○	○	○	○	○	○
自动变焦(📖36)	○	-	○	-	-	-	-	-	-	-	-	-	-	-	-	-	-	-	-	-

*1 仅[4:3]和[16:9]可用。

*2 根据纵横比设置自动配置(📖52)。

用前须知

基本应用指南

高级指南

相机的基本知识

自动模式/混合式自动模式

其他拍摄模式

P模式

播放模式

Wi-Fi功能

设置菜单

附件

附录

索引

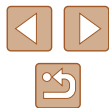

功能		拍摄模式																						
				AUTO	P																			
自动对焦辅助光(📖45)		开	○	○	○	○	○	○	○	○	○	○	○	○	○	○	○	○	○	-	○			
		关	○	○	○	○	○	-	○	○	○	○	○	○	○	○	○	○	○	○	○			
闪光灯设置(📖41、📖45)		红眼校正	开	○	-	○	○	○	○	○	○	○	-	○	○	-	-	-	-	-	○	-	○	
		关	○	○	○	○	○	○	○	○	○	○	-	○	○	○	○	○	○	○	○	-	○	
		防红眼灯	开/关	○	○	○	○	○	○	○	○	-	○	○	○	○	○	○	○	○	○	○	-	○
校正对比度(📖59)		自动	○	-	○	○	-	-	-	-	○	-	○	-	-	-	-	-	-	-	-	-	-	
		关	-	○	-	○	○	○	○	○	-	○	-	○	○	○	○	○	○	○	○	○	○	
拍摄后确认图像(📖46)		显示时间	关/快速	○	-	○	○	○	○	○	○	○	○	○	○	○	○	○	○	○	○	○	○	
			2秒/4秒/8秒/继续显示	○	○	○	○	○	○	○	○	○	○	○	○	○	○	○	○	○	○	○	○	
		显示信息	不显示	○	○	○	○	○	○	○	○	○	○	○	○	○	○	○	○	○	○	○	○	
			详细	○	-	○	○	○	○	○	○	○	○	○	○	○	○	○	○	○	○	○	○	
眨眼检测(📖43)		开	○	-	○	○	○	○	○	○	-	-	○	-	-	-	-	○	○	○	-	-		
		关	○	○	○	○	○	○	○	○	○	○	○	○	○	○	○	○	○	○	○	○	○	
网格线(📖42)		开/关	○	○	○	○	○	○	○	○	○	○	○	○	○	○	○	○	○	○	○	○	○	
影像稳定器设置(📖44)		影像稳定器模式	关	○	○	○	○	○	○	○	○	○	-	○	○	○	○	○	○	○	○	○	○	
			常开	○	○	○	○	○	○	○	○	○	○	○	○	○	○	○	○	○	○	○	○	
			仅拍摄时	-	-	-	○	○	○	○	○	○	-	○	○	○	○	○	○	○	○	○	○	
		动态影像稳定器	1	○	○	○	○	○	○	○	○	○	○	○	○	-	○	○	○	○	○	○	○	
			2	○	○	○	○	○	○	○	○	○	-	○	○	○	○	○	○	○	○	○	○	

用前须知

基本应用指南

高级指南

相机的基本知识

自动模式/混合式自动模式

其他拍摄模式

P模式

播放模式

Wi-Fi功能

设置菜单

附件

附录

索引



功能		拍摄模式																		
				AUTO	P															
日期标记 (39)																				
关		<input type="radio"/>	<input type="radio"/>	<input type="radio"/>	<input type="radio"/>	<input type="radio"/>	<input type="radio"/>	<input type="radio"/>	<input type="radio"/>	<input type="radio"/>	<input type="radio"/>	<input type="radio"/>	<input type="radio"/>	<input type="radio"/>	<input type="radio"/>	<input type="radio"/>	<input type="radio"/>	<input type="radio"/>	<input type="radio"/>	<input type="radio"/>
日期/日期和时间		<input type="radio"/>	-	<input type="radio"/>	<input type="radio"/>	<input type="radio"/>	<input type="radio"/>	<input type="radio"/>	<input type="radio"/>	-	-	-	-	-	-	-	-	-	<input type="radio"/>	<input type="radio"/>
摘要类型 (32)																				
包括静止图像/无静止图像		<input type="radio"/>	-	-	-	-	-	-	-	-	-	-	-	-	-	-	-	-	-	-

- 用前须知
- 基本应用指南
- 高级指南
 - 相机的基本知识
 - 自动模式/混合式自动模式
 - 其他拍摄模式
 - P模式
 - 播放模式
 - Wi-Fi功能
 - 设置菜单
 - 附件
 - 附录
- 索引



设置选项卡

项目	参考页
静音	📖111
音量	📖111
提示	📖112
日期/时间	📖19
时区设置	📖112
镜头收回时间	📖113
省电模式	📖113
节电	📖25、📖113
液晶屏的亮度	📖114
开机画面	📖114
格式化	📖114、📖115
文件编号	📖115
创建文件夹	📖116
单位	📖116
视频输出制式	📖121
Wi-Fi设置	📖89
移动设备连接按钮	📖93
认证徽标显示	📖116
语言 	📖20
重设全部设置	📖117

播放选项卡

项目	参考页
列出/播放摘要短片	📖72
幻灯片播放	📖75
删除	📖79
保护	📖77
旋转	📖81
收藏图像	📖83
相册设置	📖132
校正对比度	📖86
红眼校正	📖86
剪裁	📖84
调整尺寸	📖84
我的色彩	📖85
切换效果	📖69
滚动显示	📖69
编组图像	📖74
横竖画面转换	📖82
播放开始位置	📖69

用前须知

基本应用指南

高级指南

相机的基本知识

自动模式/混合式自动模式

其他拍摄模式

P模式

播放模式

Wi-Fi功能

设置菜单

附件

附录

索引



打印选项卡

项目	参考页
打印	-
选择图像及打印份数	130
选择图像范围	131
选择全部图像	131
清除所有打印选择	131
打印设置	130

播放模式下的FUNC.菜单

项目	参考页
旋转	81
保护	77
收藏图像	83
删除	79
打印	126
编组播放	74
短片播放	69
播放链接的摘要短片	72
关联播放	76
图像搜索	73
幻灯片播放	75

使用须知

- 本相机属于高精度电子设备。避免相机跌落或使其受到强烈冲击。
- 切勿使相机靠近产生强磁场的磁体、电动机或其他设备。否则可能导致故障或删除图像数据。
- 如果相机或屏幕上沾水或粘附污垢，请用干燥的软布(例如眼镜布)擦拭。请勿用力擦拭。
- 切勿使用含有机溶剂的清洁剂清洁相机或液晶显示屏。
- 请用吹气刷除去镜头上的灰尘。如果难以清洁，请与佳能热线中心联系。
- 为避免温度突然变化(将相机从寒冷的地方带到温暖的环境时)而导致相机内部形成结露，可将相机置于密闭的、可再封口的塑料袋里，使其逐渐适应温度变化，然后再从袋里取出相机。
- 如果相机上已形成结露，请立即停止使用。在这种状态下继续使用相机可能会损坏相机。请取出电池和存储卡，待水分完全蒸发之后再继续使用。
- 将未使用的电池存放在塑料袋或其他保护盒中。如果长时间不使用电池，为保持电池性能，确保每年充一次电，并在长期存放电池前使用相机直至电池电量耗尽。

用前须知

基本应用指南

高级指南

相机的基本知识

自动模式/混合式自动模式

其他拍摄模式

P模式

播放模式

Wi-Fi功能

设置菜单

附件

附录

索引



规格

相机规格

相机有效像素(最大)	约2020万像素
镜头焦距	12倍变焦: 4.5 (W) – 54.0 (T) mm (以35mm胶片换算: 25 (W) – 300 (T) mm)
液晶显示屏	3.0" TFT LCD彩色屏幕 有效像素: 约461,000点
文件格式	兼容相机文件系统设计规则和DPOF(1.1版)
数据类型	静止图像: Exif 2.3(JPEG) 短片: MP4(视频: MPEG-4 AVC/H.264; 音频: MPEG-4 AAC-LC(单声道))
接口	高速USB接口 HDMI输出 模拟音频输出(单声道) 模拟视频输出(NTSC/PAL)
电源	电池NB-11LH 交流电转接器套件ACK-DC90
尺寸 (基于CIPA准则)	99.6×58.0×22.8 mm
重量 (基于CIPA准则)	约147 g(包括电池和存储卡) 约130 g(仅相机机身)

Wi-Fi

标准	IEEE 802.11b/g/n* * 仅2.4 GHz频段
传输方式	OFDM调制(IEEE 802.11g/n) DSSS调制(IEEE 802.11b)
通讯模式	Infrastructure模式*1、Ad hoc模式*2 *1 支持Wi-Fi Protected Setup *2 Wi-Fi认证IBSS
支持的信道	1 – 11
安全性	WEP、WPA-PSK(AES/TKIP)、 WPA2-PSK(AES/TKIP)

数码变焦焦距(以35mm胶片换算)

数码变焦[标准]	25 – 1200 mm (表示光学变焦和数码变焦的组合焦距。)
数码长焦附加镜1.6倍	40.0 – 480 mm
数码长焦附加镜2.0倍	50.0 – 600 mm

用前须知

基本应用指南

高级指南

相机的基本知识

自动模式/混合式自动模式

其他拍摄模式

P模式

播放模式

Wi-Fi功能

设置菜单

附件

附录

索引



■ 可拍摄张数/记录时间、播放时间

拍摄张数	约185张
拍摄张数(省电模式开)	约250张
短片记录时间*1	约35分钟
短片记录时间(连续拍摄*2)	约1小时5分钟
播放时间*3	约4小时

*1 该时间基于以下拍摄条件。

- AUTO模式
- 图像画质[FHD]
- 反复拍摄、停止、变焦、打开/关闭电源









*2 该时间基于以下拍摄条件。

- AUTO模式
- 图像画质[FHD]
- 无变焦等操作
- 文件大小达到4 GB或记录时间达到约29分59秒时，拍摄会自动停止，随后将立即重新开始

*3 以幻灯片形式播放静止图像的时间。

- 可拍摄张数基于CIPA(日本相机与影像产品协会)的测试准则。
- 有些拍摄条件下，可拍摄张数和记录时间可能会少于上述数值。
- 表中的数值为使用电量充足的电池时获得的可拍摄张数/时间。

■ 每张存储卡的可拍摄张数

记录像素数	压缩率	每张存储卡上的可拍摄张数 (近似拍摄数量)
		16 GB
L(大) 20 M/5184×3888		1680
		2729
M1(中1) 10 M/3648×2736		3217
		5061
M2(中2) 3 M/2048×1536		9344
		16755
S(小) 0.3 M/640×480		53992
		80988

- 表中的测量值基于佳能公司的测试条件，根据被摄体、存储卡和相机设置可能会有所不同。

■ 每张存储卡的记录时间

图像画质	每张存储卡的记录时间
	16 GB
FHD	1小时08分34秒
HD	3小时58分01秒
VGA	8小时25分48秒

- 表中的测量值基于佳能公司的测试条件，根据被摄体、存储卡和相机设置可能会有所不同。

用前须知

基本应用指南

高级指南

相机的基本知识

自动模式/混合式自动模式

其他拍摄模式

P模式

播放模式

Wi-Fi功能

设置菜单

附件



附录

索引







- 记录在以下情况下将自动停止：短片的文件尺寸达到4 GB、或在[FHD][HD]下拍摄时的记录时间达到约29分59秒或在[VGA]下拍摄时的记录时间达到约1小时。
- 使用某些存储卡时，即使未达到最大短片长度，记录也可能停止。建议使用SD Speed Class(传输速率级别)10或更高级别的存储卡。

■ 闪光范围

最大广角()	50 cm – 4.0 m
最大长焦()	1.0 – 2.0 m

■ 拍摄范围

拍摄模式	对焦范围	最大广角()	最大长焦()
AUTO	–	1 cm – 无限远	1.0 m – 无限远
其他模式		5 cm – 无限远	1.0 m – 无限远
	 *	1 – 50 cm	–
	 *	3.0 m – 无限远	3.0 m – 无限远

* 某些拍摄模式下不可用。

■ 连续拍摄速度

拍摄模式	速度
AUTO P	约2.5张/秒
	约7.2张/秒

■ 快门速度

[AUTO]模式下， 自动设置范围	1 – 1/2000秒
----------------------	-------------

■ 光圈

f值	f/3.6 / f/10 (W)、f/7.0 / f/20 (T)
----	-----------------------------------

* 根据变焦位置，某些光圈值可能不可用。

■ 电池NB-11LH

类型：可充电锂离子电池
 额定电压：3.6 V直流电
 额定容量：800 mAh
 充放电次数：约300次
 工作温度：0 – 40°C

■ 电池充电器CB-2LFC

额定输入：100 – 240 V交流电(50/60 Hz)
 额定输出：4.2 V直流电、0.41 A
 充电时间：约2小时20分钟(使用电池NB-11LH时)
 充电指示灯：正在充电：橙色/充电完成：绿色(双指示灯系统)
 工作温度：5 – 40°C

用前须知

基本应用指南

高级指南

相机的基本知识

自动模式/混合式自动模式

其他拍摄模式

P模式

播放模式

Wi-Fi功能

设置菜单

附件

附录

索引



索引

数字和字母

AUTO模式(拍摄模式) 21、30

Camera Connect 90

CameraWindow 98、123

DPOF 130

FUNC.菜单

基本操作 26

列表 142、148

HDMI连接线 121

ISO感光度 59

P(拍摄模式) 57

PictBridge 120、126

SD/SDHC/SDXC存储卡 → 存储卡

Wi-Fi菜单 94

Wi-Fi功能 89

B

白平衡(色彩) 60

包装内物品 2

保护 77

曝光

补偿 58

背带 → 相机带

编辑

红眼校正 86

剪裁 84

校正对比度 86

调整图像尺寸 84

我的色彩 85

编辑或删除连接信息 108

变焦 21、31、36

播放 → 观看

C

菜单

基本操作 27

列表 141

测光方式 58

程序自动曝光 57

重设全部设置 117

创意拍摄 47

存储卡 2

记录时间 150

错误提示信息 137

D

打印 126

单色(拍摄模式) 53

低光照(拍摄模式) 49

电池 → 日期/时间(日期/时间
电池)

充电 17

电量 139

节电功能 25

省电模式 113

电池充电器 2、119

电视机显示 121

电源 119

→ 电池、

→ 电池充电器、

→ 交流电转接器套件

端子 121、122、126

短片

编辑 87

图像画质(分辨率/帧频) 42

记录时间 150

对焦

伺服自动对焦 65

自动对焦点放大 43

自动对焦框 63

对焦范围

微距 62

对焦锁定 65

F

发送图像 105

放大显示 75

附件 119

G

高速连拍(拍摄模式) 56

故障排除 133

观看 22

单张图像显示 22

电视机显示 121

放大显示 75

关联播放 76

幻灯片播放 75

索引显示 72

图像搜索 73

关联播放 76

H

黑白图像 61

红眼校正 41、86

幻灯片播放 75

混合式自动(拍摄模式) 32

J

极鲜艳色彩(拍摄模式) 50

记录像素(图像大小) 41

家用电源 122

剪裁 84、128

将图像保存至计算机 97、125

将图像发送至打印机 103

将图像发送至计算机 97

将图像发送至其他相机 104

将图像发送至智能手机 90

交流电转接器套件 119、122

校正对比度 59、86

节电功能 25

L

立体声影音连接线

120、121、122

连续拍摄

高速连拍(拍摄模式) 56

用前须知

基本应用指南

高级指南

相机的基本知识

自动模式/混合式自动模式

其他拍摄模式

P模式

播放模式

Wi-Fi功能

设置菜单

附件

附录

索引



M

慢速快门(拍摄模式) 55
面部自拍(拍摄模式) 54
默认设置 → 重设全部设置

P

拍摄

拍摄日期/时间 → 日期/时间
拍摄信息 139

屏幕

菜单 → FUNC.菜单、菜单
图标 139、140
显示语言 20

R

人像(拍摄模式) 49
日期/时间
更改 19
日期/时间电池 20
设置 19
世界时钟 112
添加日期标记 39

软件

安装 98
将图像保存至计算机
97、125

S

色彩(白平衡) 60
删除 79

闪光灯

慢速同步 67
闪光灯开 67

声音 111

省电模式 113
时钟 29

世界时钟 112

收藏图像 83

手持拍夜景(拍摄模式) 49

数码变焦 36

数码长焦附加镜 63

伺服自动对焦 65

搜索 73

T

调整图像尺寸 84

通过接入点连接 99

图像

保护 77

播放 → 观看

删除 79

显示时间 46

图像画质 → 压缩率(图像画质)

W

玩具相机效果(拍摄模式) 52

网格线 42

微距(对焦范围) 62

微缩景观效果(拍摄模式) 51

文件编号 115

我的色彩 60、85

X

显示语言 20

相册设置 132

相机

重设全部设置 117

相机带 2、16

相机接入点模式 97

笑脸(拍摄模式) 53

携带相机旅行 112

旋转 81

雪景(拍摄模式) 49

Y

压缩率(图像画质) 67

焰火(拍摄模式) 49

遥控拍摄 107

移动设备连接 93

影像稳定器 44

影音连接线 122

鱼眼效果(拍摄模式) 51

Z

眨眼检测 43

眨眼自拍(拍摄模式) 54

直流电连接器 122

指示灯 29、45

智能面部优先(自动对焦框模式)
式) 63

中央(自动对焦框模式) 65

自定义白平衡 60

自动对焦框 63

自动跟踪对焦 64

自动快门(拍摄模式) 53

自拍 37

2秒延时自拍 38

面部自拍(拍摄模式) 54

眨眼自拍(拍摄模式) 54

自定义自拍 38

棕褐色调图像 61

纵横比 40

用前须知

基本应用指南

高级指南

相机的基本知识

自动模式/混合式自动模式

其他拍摄模式

P模式

播放模式

Wi-Fi功能

设置菜单

附件

附录

索引



Wi-Fi(无线LAN)注意事项

- 有关可以使用无线局域网的国家或地区
 - 由于无线局域网功能的使用可能受到各个国家或地区的法律等的限制，若有违反，可能会受到惩罚。因此，请在佳能网站上确认可以使用无线局域网功能的国家或地区。
 - 请注意，佳能对于在除此以外的国家和地区使用无线局域网所导致的问题恕不承担责任。敬请谅解。
- 以下行为可能会受到法律惩罚：
 - 改装或变动本产品
 - 取下产品的认证标签
- 根据国际汇兑和国际贸易法律法规，向日本以外的国家和地区出口重要服务资源(包括本产品)时，需要获得日本政府的出口许可(或劳务交易许可)。
- 本产品使用美国制造的加密软件，所以须遵守美国出口管理条例，并且不得将本产品出口或携带至美国贸易禁运国家和地区。
- 请务必牢记您使用的无线LAN设置。
错误操作本产品、受到无线电波或静电的影响、发生意外或出现故障，均可能会改变或删除储存在本产品中的无线LAN设置。为保险起见，请务必牢记无线LAN设置。
- 将本产品交至他人、进行处理或送修时，如有需要，请记录本产品的无线LAN设置并将本产品重置为默认设置(删除当前设置)。
- 对于因本产品遗失或失窃导致的损害，佳能公司不承担任何赔偿责任。
对于因本产品遗失或失窃后，对本产品中已注册目标设备进行未经授权访问或使用而导致的损害或损失，佳能公司不承担任何赔偿责任。

- 请务必按照本指南中的说明使用本产品。
请务必根据本指南中的各项准则使用本产品的无线LAN功能。佳能对未按照本指南中的各项说明使用该功能和本产品而导致的事故或损失恕不承担责任，敬请谅解。
- 请勿在医疗设备或其他电子设备附近使用本产品的无线LAN功能。
在医疗设备或其他电子设备附近使用无线LAN功能，可能会干扰这些设备的正常使用。

无线电波干扰注意事项

- 本产品可能会受到来自其他发射无线电波的设备的干扰。为避免干扰，务必在尽可能远离这些设备的场所使用本产品，或不与这些设备同时使用本产品。

安全注意事项

由于Wi-Fi使用无线电波传输信号，因此比使用LAN电缆时更加需要注意安全。

使用Wi-Fi时，请牢记以下要点。

- 仅可使用已获得使用权限的网络。
本产品可搜索附近的Wi-Fi网络并在屏幕上显示搜索结果。可能也会显示未获得使用权限的网络(未知网络)。但是，如果试图连接或使用这些未知网络，则可能会被视为未经授权访问。请务必仅使用已获得使用权限的网络，切勿试图连接其他未知网络。

用前须知

基本应用指南

高级指南

相机的基本知识

自动模式/混合式自动模式

其他拍摄模式

P模式

播放模式

Wi-Fi功能

设置菜单

附件

附录

索引

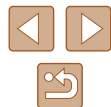

如果未正确设置安全设置，可能会发生以下问题：

- 传输受到监控
心存恶意的第三方可能会监控Wi-Fi传输并试图获取您正在发送的数据。
- 未经授权的网络访问
心存恶意的第三方可能会在未经授权的情况下访问您正在使用的网络，进而窃取、篡改或毁坏信息。另外，您可能会沦为其他未经授权网络访问行为的牺牲品，这些行为包括假冒(他人假装合法用户来获取对未经授权信息的访问权)或跳板攻击(他人对您的网络进行未经授权访问，并以此为跳板以掩盖其混入其他系统的行踪)等。

为避免发生这类问题，请务必全面保护Wi-Fi网络的安全。请仅在正确理解Wi-Fi安全性的前提下使用本相机的Wi-Fi功能，调整安全性设置时，请权衡风险和便利性。



本相机可以通过Wi-Fi从兼容PictBridge的打印机进行打印。PictBridge技术标准使数码相机、打印机和其他设备之间可以轻松实现直接连接。另外，新标准DPS over IP可在网络环境下实现PictBridge连接，本相机也支持此标准。

■ 商标和许可

- Microsoft、Windows是微软公司(Microsoft Corporation)在美国和/或其它国家(地区)的商标或注册商标。
- Macintosh、Mac OS是苹果公司(Apple Inc.)在美国和其它国家(地区)注册的商标
- App Store、iPhone和iPad是苹果公司(Apple Inc.)的商标。
- SDXC徽标是SD-3C, LLC.的商标。
- HDMI、HDMI徽标和High-Definition Multimedia Interface是HDMI Licensing, LLC的商标或注册商标。
- Wi-Fi®、Wi-Fi Alliance®、WPA™、WPA2™和Wi-Fi Protected Setup™是Wi-Fi Alliance的商标或注册商标。
- N标志是NFC Forum, Inc.在美国和其它国家(地区)的商标或注册商标。
- 所有其他商标均属其各自所有者的财产。
- 本器材配有Microsoft许可的exFAT技术。
- This product is licensed under AT&T patents for the MPEG-4 standard and may be used for encoding MPEG-4 compliant video and/or decoding MPEG-4 compliant video that was encoded only (1) for a personal and non-commercial purpose or (2) by a video provider licensed under the AT&T patents to provide MPEG-4 compliant video. No license is granted or implied for any other use for MPEG-4 standard.
本产品经AT&T MPEG-4标准的专利授权，可用于为提供MPEG-4兼容视频而进行的MPEG-4兼容视频的编码和/或仅对(1)以个人和非商业用途为目的或(2)经AT&T专利授权的视频提供商所编码的MPEG-4兼容视频进行的解码。无论明示或暗示，对MPEG-4标准的任何其它用途均不给予许可。

用前须知

基本应用指南

高级指南

相机的基本知识

自动模式/混合式自动模式

其他拍摄模式

P模式

播放模式

Wi-Fi功能

设置菜单

附件

附录

索引

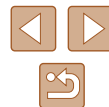

■ 注意事项

- 禁止对本指南进行未授权的复制。
- 所有测试结果均基于佳能的测试标准。
- 因产品改进，规格或外观可能有所变更，敬请留意。
- 本指南中的图示和屏幕显示可能与实际设备略有不同。
- 在法律允许的范围内，佳能公司对因使用此产品导致的任何间接的、偶然的或其他形式的损失(包括但不限于商业利润损失、业务中断或商业信息丢失)不承担责任。

本产品符合佳能CCS-C15-06标准

用前须知

基本应用指南

高级指南

相机的基本知识

自动模式/混合式自动模式

其他拍摄模式

P模式

播放模式

Wi-Fi功能

设置菜单

附件

附录

索引

