

Canon



喷墨打印机

PIXMA iP2780

入门指南

使用说明书

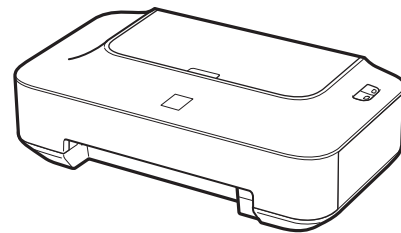

在使用本产品之前，请务必先仔细阅读本使用说明书。
请务必妥善保管好本书，以便日后能随时查阅。
请在充分理解内容的基础上，正确使用。



QT52772V02

打印机包含印刷手册和在计算机上查看的电子手册。
电子手册可以在**安装光盘**中找到并已在软件安装过程中安装。

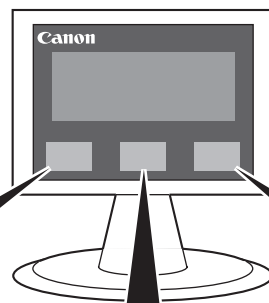
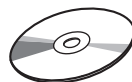
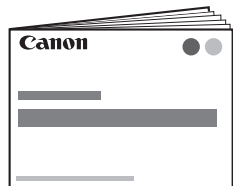

入门指南 (本手册)

描述如何安装并使用打印机。



基本指南

描述基本操作和介质，并介绍其他可用的功能。



高级指南

描述各种操作步骤以便更充分地使用打印机。



故障排除

描述使用打印机时可能遇到的问题故障排除技巧。

有关打开电子手册的详细资料，请参阅第16页。

■ 目录

1 检查包装箱中包含的物品 P.2

2 取下保护材料 P.3

3 开启电源 P.4



4 安装FINE墨盒 P.6



5 装入纸张 P.10

6 安装软件 P.11



7 尝试使用打印机 P.16

从计算机打印照片 P.17

8 维护 P.18

9 规格 P.19

■ 本文档中使用的符号

 禁止的操作。

 包含重要信息的说明。

 注释信息。

 需要一段时间完成的操作。

Windows 表示Windows环境下的操作。

Macintosh 表示Macintosh环境下的操作。

在本指南中，Windows 7操作系统简称Windows 7，Windows Vista操作系统简称Windows Vista。

- Microsoft是Microsoft Corporation的注册商标。
- Windows是Microsoft Corporation在美国和/或其他国家的商标或注册商标。
- Windows Vista是Microsoft Corporation在美国和/或其他国家的商标或注册商标。
- Internet Explorer是Microsoft Corporation在美国和/或其他国家的商标或注册商标。
- Macintosh和Mac是Apple Inc.在美国和其他国家的注册商标。

型号：K10347(iP2780)

1

检查包装箱中包含的物品

检查如下所示的所有物品都包含在包装箱中。

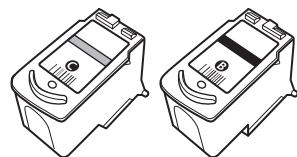

彩色 黑色
FINE墨盒

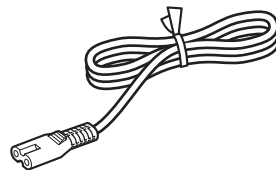

电源线

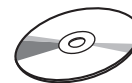

安装光盘(包括驱动程序、应用程序和电子手册)

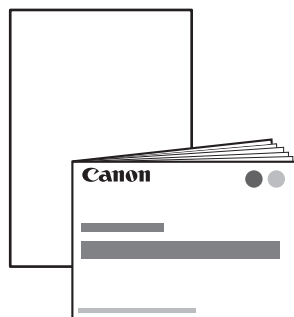

手册

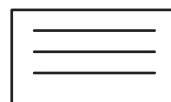

其他文档

 • USB电缆线是连接打印机和计算机所必需的。

2

取下保护材料

1

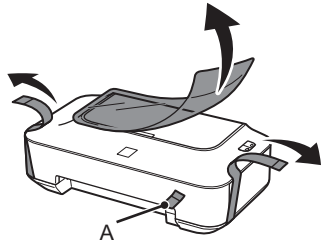

从打印机外部取下所有的保护材料和橙色胶带。

请勿取下前面的橙色胶带(A)。



• 胶带和保护材料的形状和位置可能与实际会有所不同。

2

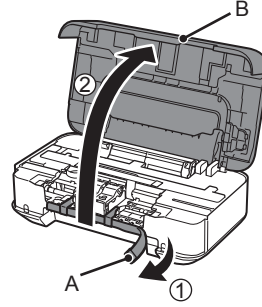

如(1)所示取下前面的橙色胶带(A)，然后打开前盖(B)(2)。

3

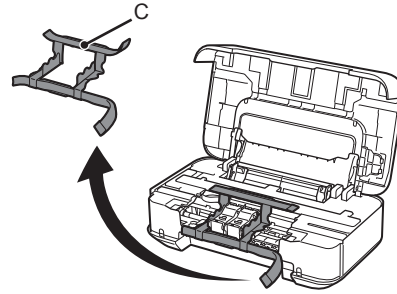

小心的取下前面的橙色胶带。

保护材料(C)随前面的橙色胶带一起取下。

4

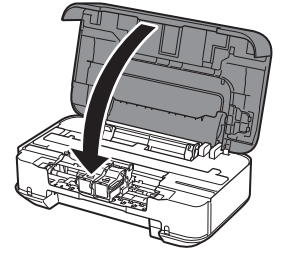

关闭前盖。

3 开启电源

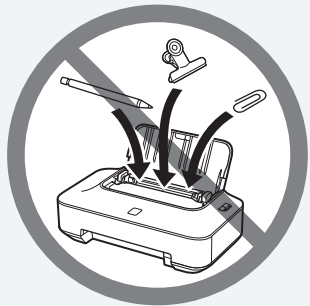

- 请勿将打印机安装在可能有物品坠落其上的地方。物品可能会掉入打印机中，导致发生故障。
- 请勿在打印机上放置任何物品。打开机盖时物品可能会掉入打印机中，导致发生故障。

1

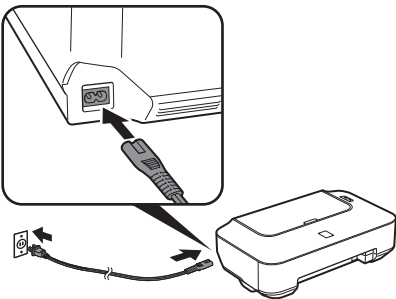

将电源线插入打印机左侧的电源线连接器，并连接到壁装电源插座上。

- 请勿在此步骤连接USB电缆线。

2

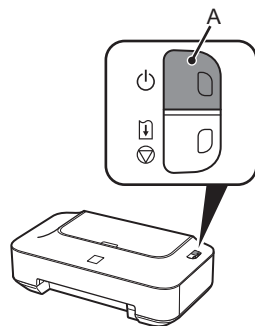

按**电源按钮(A)**开启打印机。

3

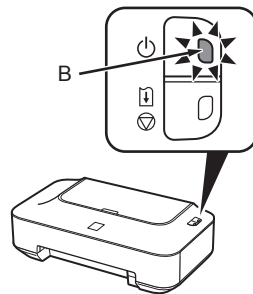

确保**电源指示灯(B)**亮起绿色。

□ 关闭电源

务必按照以下步骤。

1. 按**电源按钮(A)**关闭打印机。
2. 确保**电源指示灯(B)**未亮起。

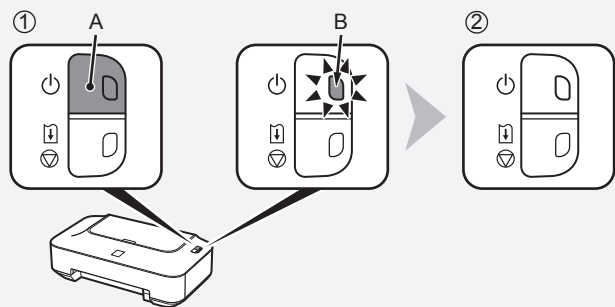

打印机关闭之前运行噪音可能最多会持续25秒。

- ▶ 拔出电源插头时，确保**电源指示灯**在拔出插头前未亮起。**电源指示灯**亮起或闪烁时拔出电源插头可能会造成**FINE**墨盒干涸或堵塞，从而导致打印效果欠佳。

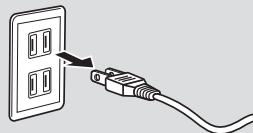

- 📖 对于每个国家/地区，电源线的规格也不相同。

4

安装FINE墨盒

1

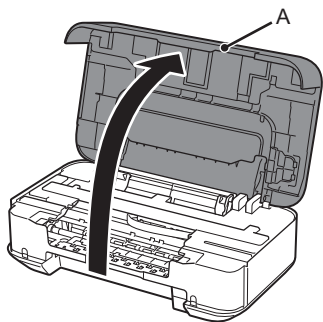

打开前盖(A)。

2

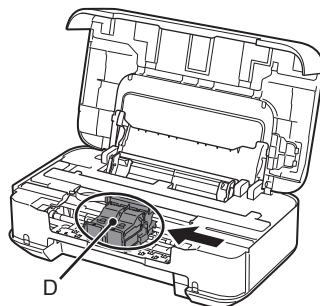

确保FINE墨盒固定器(D)移到安装位置。

3

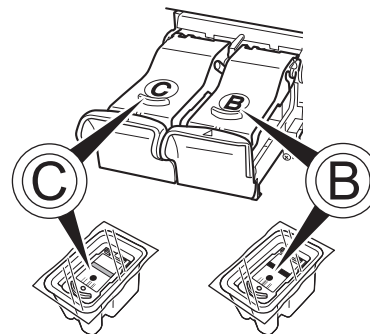

按照下一步骤将黑色(B)和彩色(C)FINE墨盒插入到相应的插槽(B)和(C)。

- ▶ 打开前盖时，FINE墨盒固定器会自动移动。
- 如果FINE墨盒固定器未移动，则确保打印机已开启。
- 如果前盖打开的时间超过10分钟，则FINE墨盒固定器移到右侧。在这种情况下，关闭并重新打开前盖。

4

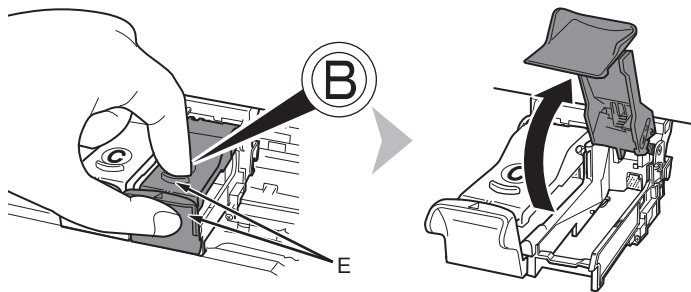

打开右侧的墨盒锁定盖[®]。
捏紧(E)并拉起墨盒锁定盖。

5

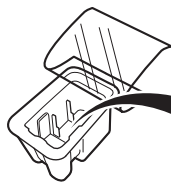

从包装盒中取出黑色FINE墨盒[®]。

6

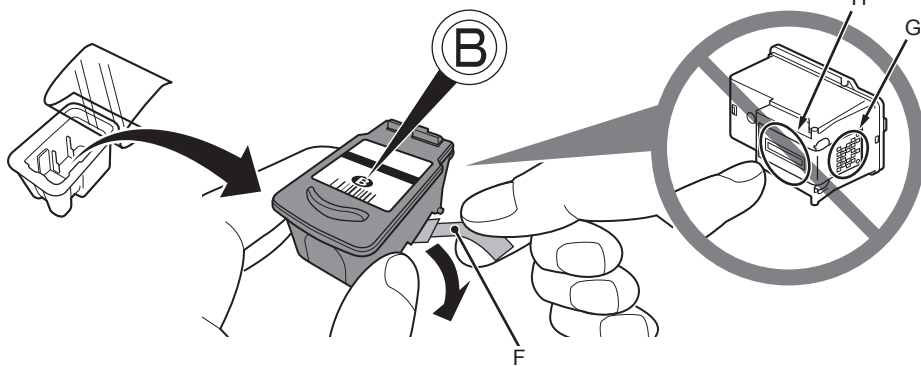

按照箭头所示方向拉橙色保护胶带(F)并小心地将其取下。

- 小心处理FINE墨盒。请勿将其掉落或向其施加过大的压力。
- 务必使用附带的FINE墨盒。
- 请小心不要让取下的保护胶带上的墨水弄脏双手或周围工作区。
- 请勿触摸FINE墨盒上的电气触点(G)或打印头喷嘴(H)。如果触摸这些部件，打印机可能无法正确打印。

7

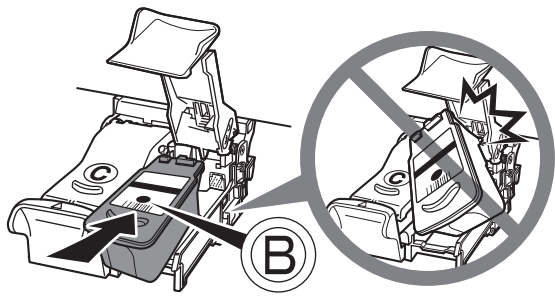

将黑色FINE墨盒®放入右侧插槽中®。

- ▶ 切勿使FINE墨盒敲击到支架的侧面。
- ▶ 将黑色FINE墨盒®安装在右侧插槽®中，并将彩色FINE墨盒®安装在左侧插槽®中。

8

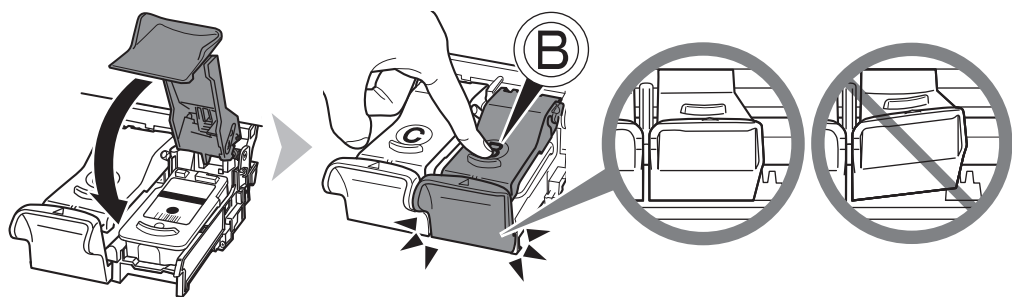

向下推动墨盒锁定盖的®直到听到咔嚓声以使其完全关闭。

直视墨盒锁定盖®并检查其是否正确锁定(没有倾斜)。

9

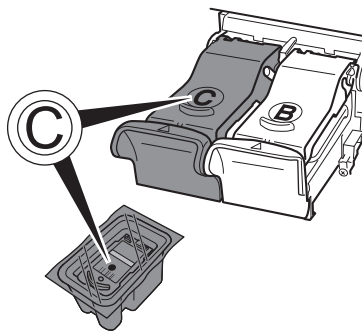

将彩色FINE墨盒©以和黑色FINE墨盒同样的方法插入左侧FINE墨盒固定器©中。

10

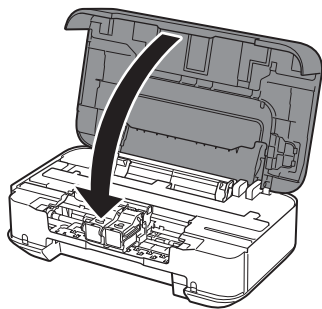

关闭前盖。

11

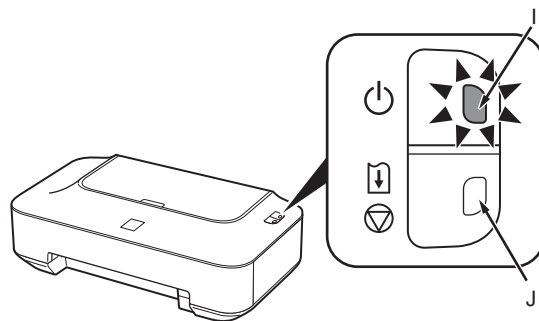

等待直至**电源**指示灯(绿色)(I)停止闪烁并持续亮起，转到下一步骤。



- 等待大约2分钟直至**电源**指示灯停止闪烁并持续亮起。



- 一旦安装了FINE墨盒，请勿将其随意取出。
- 如果**警告**指示灯(J)闪烁橙色，确保FINE墨盒已正确安装。

5

装入纸张

1

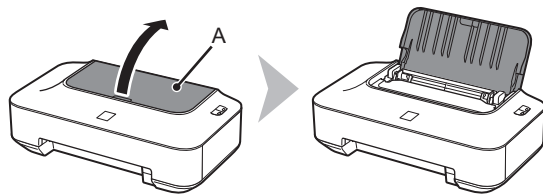

打开靠纸架(A)。

2

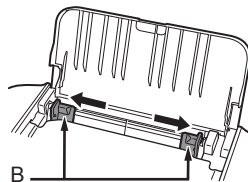

移动纸张导片(B)到两侧边缘。

3

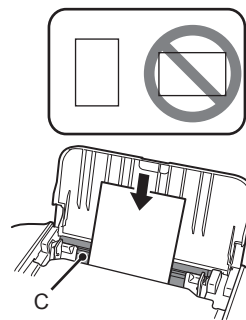

在后端托盘(C)中央装入纸张。

将纸张打印面向上纵向装入。

4

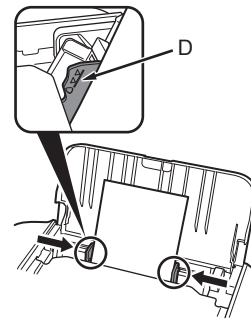

滑动左右纸张导片，使其紧靠纸张两侧边缘。

确保纸叠高度没有超过标记线(D)。



- 有关如何处理纸张的详细资料，安装完成后，请参阅电子手册：《基本指南》中的“装入纸张”。

请勿连接USB电缆线。

- 要通过连接到计算机使用打印机，需要将包含驱动程序在内的软件复制(安装)到计算机的硬盘。安装过程大约需要20分钟。(根据计算机环境或要安装的应用程序软件数量，安装时间有所不同。)
- 屏幕基于Windows Vista Ultimate和Mac OS X 10.5.x。

- 安装前退出所有运行的应用程序。
- 以管理员(或管理员组成员)的身份登录。
- 在安装过程中请勿切换用户。
- 在安装过程中可能需要连接互联网。可能会发生连接费用。请咨询互联网服务提供商。
- 在安装过程中可能需要重新启动计算机。按照屏幕上的说明进行操作，并且请勿在重新启动过程中取出**安装光盘**。一旦计算机重新启动，安装会继续进行。
- 不支持Mac OS 9、Mac OS X Classic环境，或者Mac OS X 10.4.10或更早版本。

Windows

- 如果要在安装软件前用USB电缆线连接打印机：

对于Windows 7

1. 断开连接到计算机的USB电缆线。
2. 转到第12页的①。

对于Windows Vista/Windows XP/Windows 2000

可能会出以下对话框。



1. 断开连接到计算机的USB电缆线。

如果对话框关闭，转到第12页的①。

2. 单击**取消**。
3. 转到第12页的①。

- Easy-WebPrint EX

如果使用Internet Explorer 7或更新版本，则可以使用Web打印软件Easy-WebPrint EX。需要连接互联网进行安装。

1

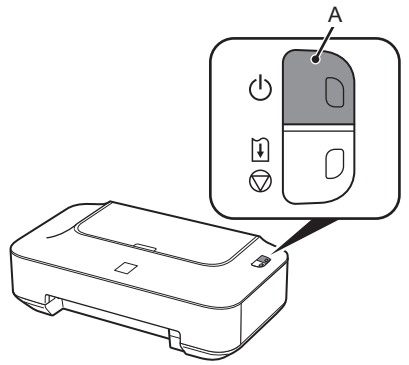

按**电源按钮(A)**关闭打印机。
打印机关闭之前运行噪音可能最多会持续25秒。

• 请勿将USB电缆线连接到计算机和打印机。如果已经连接电缆线，请立刻断开连接。

2

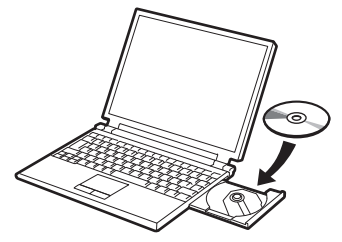

开启计算机，然后将**安装光盘**插入光盘驱动器。
如果正在使用Windows，安装程序应会自动启动。

对于Windows

- 如果程序未自动启动，双击**计算机**或**我的电脑**中的光盘图标。光盘内容出现时，双击**MSETUP4.EXE**。

Windows

3

Windows 7/Windows Vista
Windows XP/Windows 2000 → 4

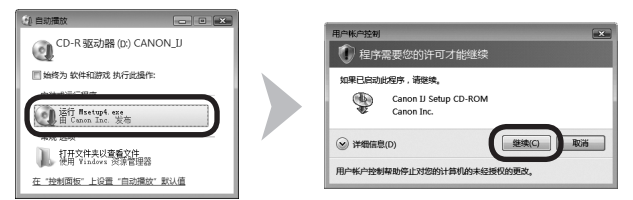

单击**自动播放**屏幕上的**运行Msetup4.exe**，然后单击**用户帐户控制**对话框上的**继续**或是。
如果在随后步骤中重复出现**用户帐户控制**对话框，单击**继续**或是。

Macintosh

3

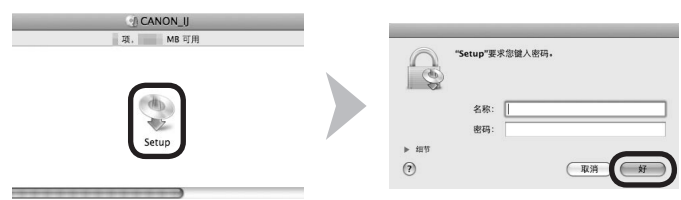

双击光盘文件夹的**Setup**图标以继续进入以下屏幕。输入管理员名称和密码，然后单击**好**。

- 如果光盘文件夹未自动打开，双击桌面上的光盘图标。
- 如果不知道管理员名称或密码，单击帮助按钮，然后按照屏幕上的说明进行操作。

4

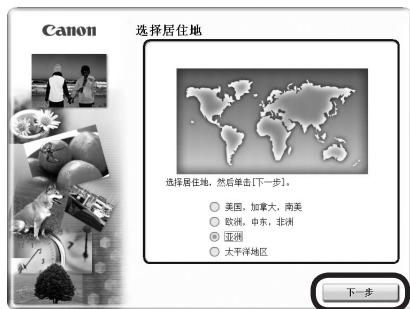

选择居住地，然后单击下一步。

- 如果**选择语言**屏幕出现，选择一种语言，然后单击下一步。

5

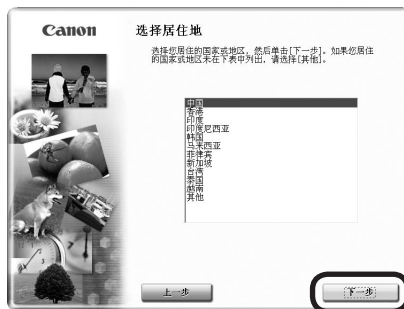

选择国家或地区，然后单击下一步。

- 仅在④中的屏幕上选择了**欧洲，中东，非洲或亚洲**时才会显示。



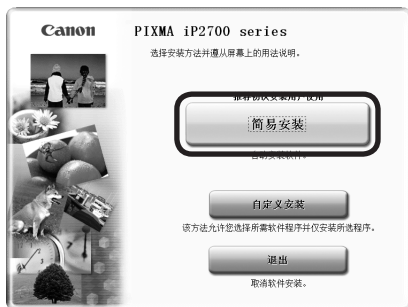

单击**简易安装**。

驱动程序、应用程序软件和电子手册会一起安装。

📖 如果想要选择特定项目进行安装，请单击**自定义安装**。

对于Windows 7/Windows Vista SP1或更新版本

- 可以通过**自定义安装**安装XPS打印机驱动程序。安装XPS打印机驱动程序时，同时选择IJ打印机驱动程序。
- 有关XPS打印机驱动程序有用功能的详细资料，安装完成后，请参阅电子手册：《**高级指南**》。



单击**安装**。

按照屏幕上的全部说明继续软件安装。

▶ 对于Windows

- 要安装Easy-WebPrint EX，需要在此步骤连接计算机到互联网。(需要安装Internet Explorer 7或更新版本。)如果不能连接到互联网，也可以稍后安装此软件。有关详细资料，安装完成后，请参阅电子手册：《**基本指南**》中的“有用的软件应用程序”。

安装的重要信息

□ USB端口

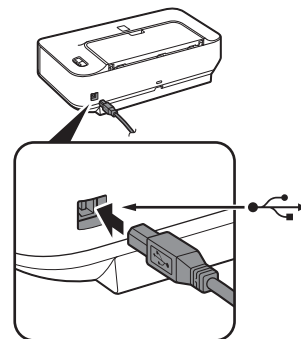

打印机连接屏幕出现时，使用USB电缆线将打印机连接到计算机。

USB端口位于打印机背面的右侧。

□ 用户注册的必要信息

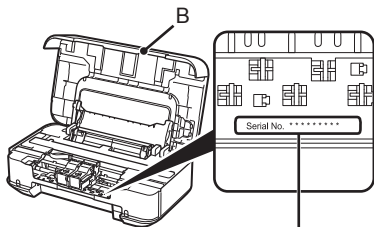

产品序列号

注册产品时，需要产品序列号。产品序列号位于打印机内部(如图所示)。

- 如果电源已开启，打开前盖(B)时，FINE墨盒固定器会移动。

- 仅在**选择居住地**屏幕中选择了**欧洲，中东，非洲**时，才会显示**用户注册**屏幕。

□ 如果出现**Extended Survey Program**屏幕

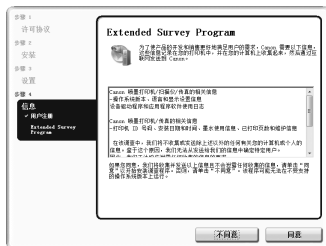

如果同意Extended Survey Program，请单击**同意**。
如果单击**不同意**，将不会安装Extended Survey Program。(这对打印机的功能没有影响。)

8



单击**退出**以完成安装。

如果显示**重新启动**，请按照说明重新启动计算机。

- 取出**安装光盘**并妥善保管。
- 根据购买时所在国家或地区的不同，Solution Menu上显示的按钮可能会不同。

恭喜！安装已完成。

请转到第16页的有关Solution Menu和电子手册的信息或转到第17页以开始使用打印机。

9



对于Windows：
Solution Menu会自动启动。

对于Macintosh：
单击Dock上的图标以启动Solution Menu。



各种应用程序软件随驱动程序一起安装在了计算机中。通过使用这些应用程序软件修正/增强照片，可以打印出富有创意的作品。

有关如何使用应用程序软件和打印机的详细资料，请参阅电子手册。



Solution Menu

Solution Menu是了解本机功能和信息的途径，以便更充分使用打印机！例如，

- 只需单击即可打开电子手册。
- 只需单击即可打开各种应用程序软件。

如何打开电子手册



获取有关 Canon 产品或软件的帮助。

单击此按钮以打开电子手册。



更改设置或寻找问题的疑难解答。



如果打印机设置出现问题，单击此按钮。

如何启动Solution Menu



单击桌面(Windows)或Dock(Macintosh)上的此图标启动Solution Menu。

1

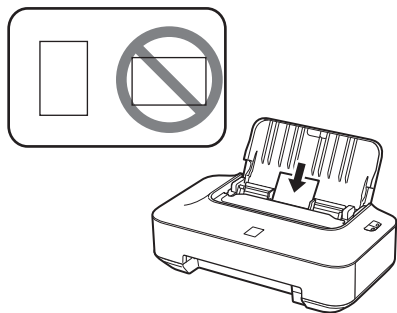

将4"×6"尺寸的照片纸打印面向上纵向装入。

本节说明如何在4"×6"尺寸的高级光面照片纸 II 上打印无边距照片。

 有关详细资料，请参阅第10页的“5 装入纸张”。

2



从桌面(Windows)或Dock (Macintosh)上的**Canon Solution Menu**图标启动 Solution Menu，然后单击**单击以进行照片打印**。

Easy-PhotoPrint EX启动。

 以下屏幕基于Windows Vista。
 • 有关启动Solution Menu的详细资料，请参阅第16页。

3



选择要打印的图像，然后单击**布局/打印**。

选择照片后，份数会设置为“1”。

4



单击**打印**。

如果正在使用Windows，打印将开始。

如果正在使用Macintosh，单击**打印**对话框上的**打印**开始打印。

有关更多信息，请参阅电子手册：《高级指南》。

使用一段时间后，打印机内部可能会被墨水弄脏。

为了避免墨水弄脏双手或衣服，建议根据需要使用时使用面巾纸或类似物品来清洁墨盒锁定盖(A)和前盖(B)内部。

如果前盖持续打开10分钟以上，FINE墨盒固定器会自动移到右侧。

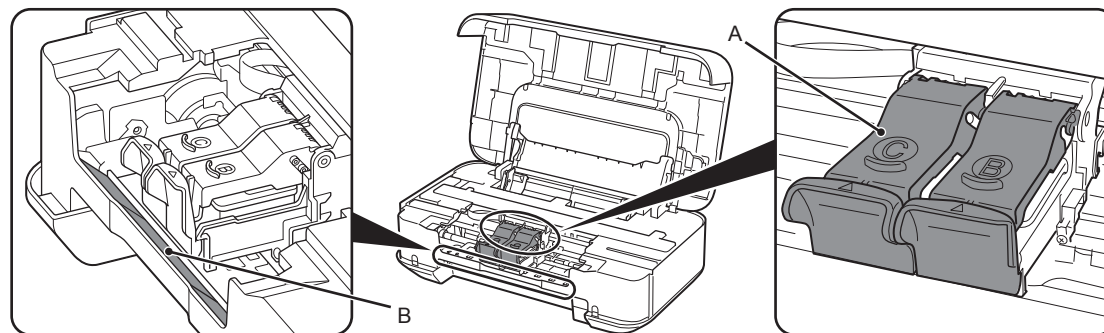

一般规格	
打印分辨率(dpi)	4800*(水平)×1200(垂直) * 墨滴的最小间距为1/4800英寸。
接口	USB端口: Hi-Speed USB* * 需要一台符合Hi-Speed USB标准的计算机。由于Hi-Speed USB接口完全向上兼容USB 1.1, 因此可以在USB 1.1下使用。
打印宽度	8英寸/203.2毫米 (对于无边距打印: 8.5英寸/216毫米)
操作环境	温度: 5到35°C(41到95°F) 湿度: 10到90%RH(无结露)
储存环境	温度: 0到40°C(32到104°F) 湿度: 5到95%RH(无结露)
电源供应	AC 100-240V、50/60Hz
耗电功率	打印: 大约11W 待机(最小): 大约0.7W* 关机: 大约0.4W* * 使用USB电缆线连接到计算机
外部尺寸	大约17.6(宽)×9.9(深)×5.2(高)英寸 大约445(宽)×250(深)×130(高)毫米 * 未打开靠纸架的状态下。
重量	大约3.4千克(大约7.4磅) * 在FINE墨盒已安装的状态下。
Canon FINE 墨盒	总共1472个喷嘴(BK320个喷嘴, C/M/Y各384个喷嘴)

最低系统要求		
☞ 如果所用操作系统要求高于此处要求, 请遵从所用操作系统的要求。		
	Windows	Macintosh
操作系统 处理器 RAM	Windows 7 1GHz或更快32位(x86)或64位(x64) 处理器 1GB(32位)/2GB(64位) Windows Vista、Vista SP1、Vista SP2 1GHz处理器 512MB Windows XP SP2、SP3 300MHz处理器 128MB Windows 2000 Professional SP4 300MHz处理器 128MB	Mac OS X 10.6 Intel处理器 1GB Mac OS X 10.5 Intel处理器、PowerPC G5、PowerPC G4 (867MHz或更快) 512MB Mac OS X 10.4.11 Intel处理器、PowerPC G5、PowerPC G4、PowerPC G3 256MB
浏览器	Internet Explorer 6或更新版本	Safari
硬盘空间	450MB 注释: 用于捆绑软件安装。	600MB 注释: 用于捆绑软件安装。
光盘驱动器	要求	
显示器	SVGA 800×600	XGA 1024×768
<ul style="list-style-type: none"> Windows: 只有在预先安装了Windows 7、Windows Vista、Windows XP或Windows 2000的计算机上才能保证工作正常。 Windows: 从Windows Vista升级到Windows 7之前, 请先卸载Canon喷墨打印机捆绑的软件。然后, 重新安装捆绑的软件。 Macintosh: 必须将硬盘格式化为Mac OS Extended (Journaled)或Mac OS Extended。 Macintosh: 从Mac OS X 10.5或更低版本升级到Mac OS X 10.6后, 请安装Canon喷墨打印机捆绑的软件。 需要Internet Explorer 7或更新版本以安装Easy-WebPrint EX。 		

电子手册的附加系统要求		
	Windows	Macintosh
浏览器: Easy Guide Viewer 注释: 必须安装Internet Explorer 6或更新版本。根据所用操作系统或Internet Explorer的版本, 电子手册可能无法正确地显示。建议使用Windows Update保持操作系统是最新的。	浏览器: Easy Guide Viewer 注释: 根据所用操作系统或Safari的版本, 电子手册可能无法正确地显示。建议保持操作系统是最新的。	

规格如有变动, 恕不另行通知。

关于耗材

耗材(墨水盒/FINE墨盒)停止生产后5年之内还可以购买到。

重要事项

1. 电脑中显示的物体颜色和打印出的稿件的颜色可能会有差异, 这是因为显示器的色彩输出方式(包括色彩组合, 色彩还原等)与打印机不同。
2. 由于打印纸的种类不同, 色彩的再现范围和着色等有所变化, 有可能出现色调表现不同的情况。

原产地：越南

进口商：佳能(中国)有限公司
地址：100005 北京市东城区金宝街89号 金宝大厦15层

以下墨盒与本打印机兼容。



www.canon.com.cn

修订日期：2009.12