

富士数码照相机

X-E2

用户手册

感谢您购买本产品。本手册讲述了如何使用 FUJIFILM X-E2 数码照相机及安装附带的软件。在使用照相机之前，请确定您已阅读并理解了本手册内容。

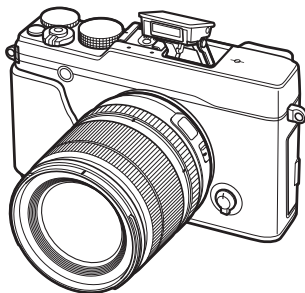

有关相关产品的信息，请访问我们的网站
http://www.fujifilm.com/products/digital_cameras/index.html

有关 X-E2 的详细信息，请访问
<http://fujifilm-x.com/x-e2/>

使用之前

开始步骤

基础拍摄与回放

基础动画录制与回放

Q (快速菜单) 按钮

有关拍摄和回放的详细信息

菜单

连接

技术注释





故障排除

附录



安全须知

产品中有毒有害物质或元素的名称及含量

部件名称		有毒有害物质或元素						
		铅 (Pb)	汞 (Hg)	镉 (Cd)	六价铬 (Cr(VI))	多溴联苯 (PBB)	多溴二苯醚 (PBDE)	
本体		外壳 (金属部件)	×	○	○	○	○	○
		外壳 (树脂部件)	○	○	○	○	○	○
		传感器部件	○	○	○	○	○	○
		显示部件	○	○	○	○	○	○
		光学部件	×	○	○	○	○	○
		基板部件	×	○	○	○	○	○
配件		电 壳 (金属部件)	×	○	○	○	○	○
		电 壳 (树脂部件)	○	○	○	○	○	○
		基板部件	×	○	○	○	○	○
		电 缆部件	×	○	○	○	○	○
	电 缆	×	○	○	○	○	○	
	电 池	×	○	○	○	○	○	
	光 盘	○	○	○	○	○	○	

备注 ○：表示该有毒有害物质在该部件所有均质材料中的含量均在 SJ/T11363-2006 标准规定的限量要求以下。
 ×：表示该有毒有害物质至少在该部件的某一均质材料中的含量超出 SJ/T11363-2006 标准规定的限量要求。
 *铅 (Pb) 项目 (×) 属于欧盟 RoHS 指令豁免申请项目。

标志的含义



⑩ 或 ⑤ 图形含义：此标识是适用于在中国境内销售的电子信息产品的环保使用期限。此产品使用者只要遵守安全和使用上的注意事项，从生产之日起的十年或五年期间不会对环境污染，也不会对人身和财产造成重大影响。此年限是根据安全使用期限的相关法律得出的。



ⓔ 图形含义：该电子信息产品不含有毒有害物质或元素，是绿色环保产品。

盒内各类同装物品的包装材料的标识



照相机包装袋：PE-HD 02

其他包装袋：PE-LD 04

使用前务必阅读本注意事项

安全使用注意事项

- 确保正确使用照相机。请在使用前仔细阅读您的 *用户手册*，特别是以下安全使用注意事项。
- 阅读完这些注意事项后，请将其妥善保存。

关于图标

该文档使用下述图标表示忽略图标所示信息和操作错误可能造成的伤害或损坏的严重程度。

 **警告** 该图标表示若忽略该信息，可能会导致死亡或严重受伤。

 **注意** 该图标表示若忽略该信息，可能会导致人身伤害或设备损坏。

下述图标表示必须遵守的信息性质。

 三角标志表示此信息需要注意（“重要”）。

 圆形标志加一斜线表示禁止行为（“禁止”）。

 实心圆形加一惊叹号表示用户必须执行的操作（“必须操作”）。

 警告

 **若发生故障，请关闭照相机，取出电池或拔下交流电源适配器的插头。**在照相机冒烟、散发异味或出现其它异常情况时，如果继续使用，可能导致火灾或触电。请与 FUJIFILM 销售代理商联系。

 **不要让水或异物进入照相机。**若水或异物进入照相机，请关闭照相机，取出电池或拔下交流电源适配器的插头。若仍继续使用照相机，则可能导致火灾或触电。请与 FUJIFILM 销售代理商联系。

 **不要在浴室使用照相机，**否则可能导致火灾或触电。

 **请勿擅自改装或拆卸照相机（切勿打开外壳），**否则可能导致火灾或触电。

 警告

请勿触摸内部部件

若由于摔落或其它意外事故造成外壳破损，请勿触摸照相机外露部件。否则可能会因触摸破损部件导致触电或受伤。请立即取下电池（注意避免受伤或触电），然后将本产品送至销售点进行咨询。



请勿改装、加热、过分拧扭或拽拉连接电线，也不要将重物压在连接电线上，否则可能损坏电线，导致火灾或触电。若电线出现损坏，请与 FUJIFILM 销售代理商联系。



请勿将照相机放在不平衡的地方，否则可能因照相机摔落或翻倒而导致损坏。



切勿在运动中拍照，也不要是在行走或驾驶过程中使用照相机，否则可能导致摔跤或引起交通事故。



请勿在雷雨天接触照相机的金属部分，否则可能会因闪电放出的感应电流而导致触电。



请勿使用非指定的电池。安装电池时，请按照指示进行操作。



请勿加热、改装或拆卸电池。请勿摔落或使电池受到撞击。请勿将电池保存在金属容器中。上述任何一种行为都可能导致电池爆炸或漏液，从而引起火灾或人身伤害。



请仅使用指定用于本照相机的电池或交流电源适配器。切勿在所标示电压范围之外使用。使用其它电源可能引起火灾。



若电池漏液，电解液接触到眼睛、皮肤或衣物，请迅速用清水冲洗接触部位，并联系医务人员或拨打急救电话。



请勿使用充电器对非此处指定的电池进行充电。附带的充电器仅可对照相机随附类型的电池进行充电。使用该充电器对传统电池或其它类型的可充电电池进行充电可能导致电池漏液、过热或爆炸。



请勿在具有易燃物品、爆炸性气体或粉尘的环境中使用。



携带电池时，请将其装入数码照相机或放在硬壳内。贮藏电池时，请将其放在硬壳内。丢弃电池时，请用绝缘带封住电池端子。若电池端子与其它金属物品或电池接触，可能导致电池起火或爆炸。



请勿将存储卡存放在儿童伸手可及之处。由于存储卡很小，可能会被儿童误吞，切勿在儿童伸手可及之处进行保管。若儿童不小心吞食了存储卡，请立即联系医务人员或拨打急救电话。

 **注意**

请勿在充满油烟或水蒸气，或者潮湿或有灰尘的地方使用照相机，否则可能导致火灾或触电。



请勿将照相机放在极端高温的地方，也不要将其放在封闭的汽车内或直射阳光下，否则可能导致火灾。



请勿存放在儿童伸手可及之处。本产品¹在儿童手中可能导致伤害。



请勿将重物压在照相机上，否则可能使重物翻倒或掉落而引起损害。



当仍连接有交流电源适配器时，请勿移动照相机。断开交流电源适配器的连接时，请勿拽拉连接电线，否则可能损坏电源线或电缆，导致火灾或触电。



请勿用布或毯子盖住或裹住照相机或交流电源适配器，否则可能会使温度升高，导致外壳变形或引起火灾。



请清洁照相机或准备长期使用照相机时，请取出电池或拔下交流电源适配器的插头，否则可能导致火灾或触电。



当充电结束时，请从电源插座拔出充电器的插头，否则可能导致火灾。



使用闪光灯时，太靠近眼睛可能会暂时性影响视力，因此拍摄婴儿或幼儿时需特别小心。



取出存储卡时，卡可能会飞出插槽。请用手指将其捏住，然后轻轻取出。弹出卡片的冲击可能会导致受伤。



请定期对照相机内部进行检查和清洁。照相机内部积累的灰尘可能导致火灾或触电。请与 FUJIFILM 销售代理商联系，每两年进行一次内部清洁。请注意，此项并非免费服务。



若电池更换不正确，则可能引起爆炸。请仅使用相同或同等类型的电池进行更换。

电池及电源

注解：请检查您照相机所使用的电池类型并阅读相应章节。

下文描述了电池的正确用法以及延长它们寿命的方法。电池的不正确使用会缩短电池寿命或者造成电池漏液、过热、火灾或爆炸。

锂电池

若照相机使用的是可充电锂电池，请阅读本章节。

电池在出厂时没有充电。请在使用前为电池充电。不使用电池时请将其存放在电池盒中。

■ 电池使用须知

若闲置不用，电池会逐渐丧失电量。请在使用前一两天内为电池充电。

闲置时将照相机关闭可延长电池寿命。

低温环境下电池性能会下降；电量快耗尽的电池在寒冷条件下无法正常工作。请将一块充满电的备用电池存放在暖和的地方并在必要时更换，或者将电池放在口袋或其它暖和的地方，且仅等到拍摄时才将其插入照相机。请不要将电池与暖手用品或其它加热设备直接接触。

■ 电池充电

请将电池装入附带的电池充电器中进行充电。周围温度低于 +10°C 或高于 +35°C 时，充电时间将会延长。温度高于 40°C 时请不要尝试为电池充电；温度低于 0°C 时电池将不会充电。

请勿试图将完全充满电的电池再次充电。但是电池无需完全放电后才充电。

电池在刚充电或使用后可能会发热。这属于正常现象。

■ 电池寿命

在常温下，电池大约可以充电 300 次。当电池可容纳电量的使用时间长度明显减少时，表明电池已达最终使用寿命，需要进行更换。

■ 存放

电池在充满电时若长期闲置不用，其性能可能会被削弱。存放电池前请先将其电量放尽。

若准备长期不使用照相机，请取出电池，并将其存放在比较干燥的地方，且周围环境温度需在 +15°C 至 +25°C 之间。请勿将其存放在温度极高或极低的地方。

■ 注意：电池使用注意事项

- 请勿与项链、发夹等金属物品一起运输或存放。
- 请勿将电池扔进火中或加热。
- 请勿拆卸或改装电池。
- 请仅使用指定的充电器为电池充电。
- 及时处理废旧电池。
- 请勿摔落电池或使其受到强烈震动。
- 请勿将电池浸入水中或接触到水。
- 请保持电池端子的清洁。
- 电池和照相机机身在经过长时间使用后可能会发热。这属于正常现象。

AA 碱性/可充电镍氢电池

若照相机使用的是 AA 碱性或可充电 AA 镍氢电池，请阅读本章节。您可以在照相机手册的其它地方找到兼容电池类型的信息。

■ 注意：电池使用注意事项

- 请勿将其扔进水中、火中或加热，也不要将其存放在炎热或潮湿的环境中。
- 请勿与项链、发夹等金属物品一起运输或存放。
- 请勿拆卸或改装电池或电池外壳。
- 请勿使其受到强烈震动。
- 请勿使用漏液、变形或褪色的电池。
- 请勿存放在婴儿和幼儿伸手可及之处。
- 请按照正确方向插入电池。
- 请勿混用新旧电池、不同电量或不同类型的电池。
- 如果准备长期不使用照相机，请将电池取出。请注意，照相机时钟将会重置。
- 电池在刚使用后可能会发热。取出电池前，请先关闭照相机并等待电池降温。
- 低温环境中，电池性能容易降低。请将备用电池放在口袋或其它暖和的地方，以便需要时更换使用。电池回暖后，其电量将会有所恢复。
- 电池端子上的指纹和其它污渍可能会降低电池性能。将电池插入照相机前，请使用一块柔软的干布彻底清洁电池端子。



若电池漏液，插入新电池前，请彻底清洁电池盒。



若电池电解液接触到皮肤或衣物，用清水冲洗接触部位。**若电池电解液进入您的眼睛，请立即用清水进行冲洗并联系医务人员。切勿揉擦眼睛，否则将可能导致永久性的视觉损伤。**

■ 镍氢电池

镍氢电池的性能在以下情况可能会暂时降低：电池为新电池时，长期闲置不用后或在完全放电前重复充电。这属于正常现象而非故障。反复使用照相机设置菜单中的充电电池放电选项进行放电，然后使用电池充电器重新进行充电，可提高电池性能。

① 注意：使用碱性电池时，请勿使用充电电池放电选项。

即使在关机状态下，照相机也会消耗小部分电量。长期存放在照相机中的镍氢电池，其电量有可能被完全耗尽。若在闪光灯等设备中使用电池，其性能也可能降低。请使用照相机设置菜单中的充电电池放电选项对镍氢电池进行放电。若即使反复放电充电后，电池仍不含电量，说明电池已达到使用寿命，须将其更换。

镍氢电池可使用电池充电器（另售）进行充电。充电后，电池可能会发热。有关详情，请参阅充电器随附的说明。充电器仅可用于兼容的电池。

若闲置不用，镍氢电池会逐渐丧失电量。

■ 电池处理

请按照当地的相关规定处理废旧电池。

交流电源适配器（另售）

本章节适用于所有照相机型号。请仅使用指定用于本照相机的 FUJIFILM 交流电源适配器。使用其它适配器可能会损坏本照相机。

- 交流电源适配器仅供室内使用。
- 请确保直流插头稳固地连接至照相机。
- 断开适配器的连接之前请先关闭照相机。断开适配器的连接时请拔插头而非电源线。
- 请勿将其用于其它设备。
- 请勿自行拆卸。
- 请勿将其置于高温或潮湿的地方。
- 请勿使其受到强烈震动。
- 使用过程中，适配器可能会发出嗡嗡声或发热。这属于正常现象。
- 若适配器造成无线电干扰，请重置接收天线。

使用照相机

- 请勿将照相机对准极其明亮的光源（例如晴空中的太阳），否则可能会损坏照相机图像传感器。
- 强烈的阳光可能会通过取景器聚焦，从而损坏电子取景器（EVF）面板。请勿将电子取景器对准太阳。

拍摄测试照片

在重要场所进行拍摄之前（例如，在婚礼上或带着照相机旅行之前），请先拍摄一张测试照片并查看效果以确认照相机功能是否正常。FUJIFILM 公司对产品故障造成的损害或利益损失不承担任何责任。

版权说明

除非仅供个人使用，若未经所有者同意，使用您的数码照相机系统拍摄的图像不能以任何其它方式使用，否则即属违反版权法的行为。请注意，即使纯粹用于个人目的，在拍摄舞台表演、娱乐节目和展览时也会受到一些限制。用户还必须注意，当转让包含受版权保护的图像或数据的存储卡时，必须在版权法的许可范围内进行。

使用

为确保正确拍摄图像，拍摄图像时，请勿使照相机受到碰撞或震动。

液晶

如果显示屏损坏，请避免接触液晶。若发生下列任何一种情况，请按照指示采取紧急措施。

- 如果液晶接触到您的皮肤，请用布清洁该部位，然后涂抹肥皂并用水彻底冲洗。
- 如果液晶进入您的眼睛，用清水冲洗感染的眼睛至少 15 分钟，然后寻求医务人员的帮助。
- 如果误吞了液晶，请用水彻底漱口。喝大量水以诱发呕吐，然后寻求医务人员帮助。

显示屏是使用尖端高精度技术制造的，尽管如此，仍可能存在始终发亮或不发亮的像素。这并非故障，由本产品记录的图像不会受到影响。

商标信息

数码分割图像是 FUJIFILM 公司的商标或注册商标。xD-Picture Card 和  是 FUJIFILM 公司的商标。此处字体由 DynaComware 台湾公司独家开发。Macintosh、QuickTime 和 Mac OS 是苹果公司在美国和其他国家的商标。Windows 8、Windows 7、Windows Vista 和 Windows 图标是微软公司的商标。Wi-Fi® 和 Wi-Fi Protected Setup® 是 Wi-Fi 联盟的注册商标。Adobe 和 Adobe Reader 是 Adobe 系统公司在美国和其他国家的商标或注册商标。SDHC 和 SDXC 图标是 SD-3C 公司的商标。HDMI 图标是一种商标。YouTube 是 Google 公司的商标。本手册中提及的所有其他商标名称，分别为其相关所有者的商标或注册商标。

电气干扰

本照相机可能会干扰医疗和航空设备。在医院或飞机上使用照相机前，请先咨询医务人员或航空公司职员。

彩色电视系统

NTSC（美国国家电视系统委员会）是一种主要被美国、加拿大和日本等国家采用的彩电广播规范。PAL（逐行相位转换）是一种主要被中国和欧洲国家采用的彩色电视系统。

Exif Print (Exif 2.3 版)

Exif Print 是一种新修订的数码照相机文件格式，使用该格式，打印过程中可将与照片一起存储的信息用于最佳色彩再现。

重要事项：请在使用本软件之前阅读

未经应用管理部门的许可，禁止直接或间接导出部分或全部授权软件。

使用前务必阅读本注意事项

安全使用注意事项

感谢您购买本产品。有关维修、检查和内部测试的信息，请与 FUJIFILM 销售代理商联系。

- 确保正确使用镜头。请在使用前仔细阅读相机用户手册，特别是以下安全使用注意事项。
- 阅读完这些注意事项后，请将其妥善保存。

关于图标

该文档使用下述图标表示忽略图标所示信息和操作错误可能造成的伤害或损坏的严重程度。



警告 该图标表示若忽略该信息，可能会导致死亡或严重受伤。



注意 该图标表示若忽略该信息，可能会导致人身伤害或设备损坏。

下述图标表示必须遵守的信息性质。



三角标志表示此信息需要注意（“重要”）。



圆形标志加一斜线表示禁止行为（“禁止”）。



实心圆形加一惊叹号表示用户必须执行的操作（“必须操作”）。

警告



请勿在浴室使用

请勿将镜头浸入水中或接触到水。 否则可能导致火灾或触电。



请勿自行拆卸

切勿拆卸（切勿打开外壳）。 否则可能会因产品故障导致火灾、触电或受伤。



请勿触摸内部部件

若由于掉落或其它意外事故造成外壳破损，请勿触摸外露部件， 否则可能会因触摸破损部件导致触电或受伤。请立即取下相机电池（注意避免受伤或触电），然后将本产品送至销售点进行咨询。

警告



请勿将镜头放在不平稳的地方。 否则镜头可能掉落，导致受损。



请勿透过镜头或相机取景器观看太阳。 否则将可能导致永久性的视觉损伤。

注意



请勿在有水蒸气或烟雾的地方或者非常潮湿或灰尘弥漫之处使用或存放镜头。 否则可能导致火灾或触电。



请勿将镜头置于阳光直射或极端高温之处，如晴天封闭的车内， 否则可能会导致火灾。



请勿存放在儿童伸手可及之处。 本产品在儿童手中可能导致伤害。



请勿用湿手操作， 否则可能导致触电。



拍摄背光拍摄对象时，请不要让太阳进入构图范围。 因为当太阳位于或靠近构图范围时，阳光可能通过镜头聚焦从而导致火灾或灼伤。



不使用本产品时，请盖好镜头盖并将其存放在没有阳光照射的地方。 因为阳光通过镜头聚焦将可能导致火灾或灼伤。



请勿直接提拿安装于三脚架上的相机或镜头， 否则相机或镜头可能掉落或撞击其它物体，导致受损。

欧盟法规通告

本产品符合以下欧盟指令：

- 低电压指令 2006/95/EC
- EMC 指令 2004/108/EC
- R & TTE 指令 1999/5/EC

符合这些指令即意味符合 FUJIFILM 公司在针对本产品或产品系列所发表的欧盟符合性声明中列出的适用欧洲协调标准（欧洲标准）。

该承诺由本产品上的下列符合性标志标识：



该标志适用于非电信产品和欧盟协调电信产品（如蓝牙）。

有关合格声明的事宜，请访问 http://www.fujifilm.com/products/digital_cameras/x/fujifilm_x_e2/pdf/index/fujifilm_x_e2_cod.pdf。

重要信息：使用相机内置无线传输器之前，请先阅读以下注意事项。

- ① 本产品包含由美国研发的加密功能，受美国出口管理条例控制，不能出口或再出口至任何被美国禁运货物的国家。
- **请仅用作无线网络的一部分。** FUJIFILM 对未经认可的使用所造成的损害不承担任何责任。切勿用于需要高度可靠性的设备中，例如医疗设备或可能直接或间接影响人体生命的其它系统。当用于计算机或需要比无线网络具更高可靠性的其它系统时，请务必采取一切必要的防范措施以确保安全并避免故障。
 - **请仅在设备出售国使用。** 本设备符合其出售国关于无线网络设备的相关规定。使用本设备时应遵守当地所有相关规定。FUJIFILM 对于因在其它管辖范围内的使用而引起的问题不承担任何责任。
 - **无线数据（图像）可能会被第三方拦截。** 通过无线网络所发送的数据的安全性不予保证。
 - **切勿在受到磁场、静电或无线电干扰的场所使用本设备。** 不要在微波炉附近或受到磁场、静电或无线电干扰的场所使用本设备，这些干扰可能会阻止无线信号的接收。在以 2.4 GHz 频带操作的其它无线设备附近使用该传输器可能会导致互相干扰。
 - **无线传输器使用 DSSS 和 OFDM 调制以 2.4 GHz 频带进行操作。**

无线网络设备：注意

- **本设备的操作频率与商业、教育及医疗设备和无线传输器的频率相同。** 其操作频率还与在装配线和其它类似设备的 RFID 追踪系统中使用的授权传输器和特殊非授权低电压传输器的频率相同。
- **为避免干扰以上设备，请遵循以下注意事项。** 使用本设备前，请先确认未使用 RFID 传输器。若发现本设备对 RFID 追踪系统中使用的授权传输器产生干扰，请立即为本设备选择一种新的操作频率以防止更多干扰。若您发现本设备对低电压 RFID 追踪系统产生干扰，请联系 FUJIFILM 代表。

2.4DS/OF4

此标签表明本设备使用 DSSS 和 OFDM 调制以 2.4 GHz 频带进行操作，其干扰距离最远可达 40 m。

关于本手册

使用照相机之前，请阅读本手册，特别是“安全须知”（ ii）中的警告。有关专题的信息，请参阅下列信息源。

目录 xii

“目录”是整个手册的纵览。在此列出了照相机的主要操作。

故障排除 113

照相机出现特殊问题？在此您可找到答案。

警告信息和显示 118

您可找到屏幕中闪烁图标或错误信息的相关内容。

有关照相机设定限制的信息 127

每种拍摄模式下可用选项的相关限制，请参阅第 127 页。

存储卡

照片保存在选购的 SD、SDHC 和 SDXC 存储卡（ 17）中，这些存储卡在本手册中统称为“存储卡”。

产品保养

照相机机身：为确保您可以持久使用照相机，请在使用之后用一块柔软的干布清洁照相机机身。请勿使用酒精、稀释剂或其它挥发性化学药品，因为它们可能致使照相机机身的皮革脱色或变形。照相机上若沾有任何液体，都应立即使用一块柔软的干布擦拭干净。请使用吹气球去除显示屏上的灰尘，注意避免刮擦，然后用柔软的干布轻轻擦拭。若仍未清除干净，请在 FUJIFILM 镜头清洁纸上蘸少量的镜头清洁剂，然后轻轻擦拭污迹即可将其去除。为避免灰尘进入照相机，未安装镜头时请盖上机身盖。

图像传感器：使用设置菜单中的  **传感器清洁** 选项 (📖 91) 可去除图像传感器上的灰尘。

可互换镜头：请使用吹气球去除灰尘，然后用柔软的干布轻轻擦拭。若仍未清除干净，请在 FUJIFILM 镜头清洁纸上蘸少量的镜头清洁剂，然后轻轻擦拭污迹即可将其去除。不使用镜头时请盖上前盖。

目录

安全须知	ii
产品中有毒有害物质或元素的名称及含量	ii
标志的含义	iii
盒内各类同装物品的包装材料的标识	iii
安全使用注意事项	iv
关于本手册	x
产品保养	xi
使用之前	
符号与编辑惯例	1
附带配件	1
照相机部件	2
选择器	4
指令拨盘	4
照相机显示	5
拍摄：取景器/LCD 显示屏	5
拍摄：LCD 显示屏	6
回放：取景器/LCD 显示屏	6
镜头	7
镜头部件	7
取下盖子	7
安装遮光罩	7
带光圈环的镜头	8
不带光圈环的镜头	8
带 O.I.S. 开关的镜头	9
手动对焦镜头	9



































开始步骤	
安装肩带	10
安装镜头	12
电池充电	13
插入电池和存储卡	14
兼容的存储卡	17
开启与关闭照相机	18
基本设置	19
选择一种显示	20
在取景器中对焦	21
调整屏幕亮度	21
DISP/BACK 按钮	22
取景器：拍摄	22
LCD 显示屏：拍摄	22
取景器/LCD 显示屏：回放	23
基础拍摄与回放	
拍摄照片	24
查看照片	26
全画面查看照片	26
查看照片信息	27
回放变焦	27
多幅画面回放	28
删除照片	29
使用闪光灯	30
微距拍摄模式（特写）	32

基础动画录制与回放		曝光补偿	53
录制高清 (HD) 动画.....	33	测光.....	54
使用外接麦克风.....	34	使用自拍.....	55
查看动画.....	35	连拍 (连续拍摄模式).....	57
Q (快速菜单) 按钮		包围.....	58
有关拍摄和回放的详细信息		全景照片.....	59
选择曝光模式.....	37	查看全景照片.....	61
程序自动曝光 (P).....	37	多重曝光.....	62
快门优先 AE (S).....	38	创意滤镜.....	63
光圈优先 AE (A).....	39	胶片模拟.....	64
手动曝光 (M).....	40	以 RAW 格式记录照片.....	65
长时间曝光 (T/B).....	41	创建 RAW 照片的 JPEG 副本.....	66
T 门 (T).....	41	功能按钮.....	67
B 门 (B).....	41	保存设定.....	68
使用遥控快门装置.....	42	使用转接环.....	69
白平衡.....	43	转接环设置.....	69
感光度.....	45	选择焦距.....	69
自动.....	46	畸变校正.....	69
对焦模式.....	47	色差校正.....	70
对焦指示.....	48	周边亮度校正.....	70
手动聚焦助手.....	49	图像搜索.....	71
对焦框选择.....	50	照相簿助手.....	72
对焦/曝光锁定.....	51	创建照相簿.....	72
		查看照相簿.....	73
		编辑和删除照相簿.....	73

菜单

使用菜单：拍摄模式	74
拍摄菜单选项（照片）	74
ISO	74
图像尺寸	74
图像质量	74
动态范围	75
胶片模拟	75
胶片模拟包围	75
自拍	75
WB 白平衡	75
Color 色彩	75
Sharp 锐度	75
高光色调	75
阴影色调	75
NR 降噪功能	76
长时间曝光降噪	76
镜头调整优化器	76
选择自定义设置	76
编辑/保存自定义设置	76
显示自定义设置	76
转接环设置	77
无镜头拍摄	77
AF 辅助灯	77

自动对焦模式	77
脸部优先	77
聚焦区域	78
PRE-AF	78
测光	78
AE/AF-LOCK 设定	78
AF-LOCK 按钮	78
无线通信	78
闪光灯模式	78
闪光灯补偿	78
红眼修正	79
防抖模式	79
光圈设定	79
手动聚焦助手	79
拍摄菜单选项（摄像模式）	80
摄像模式	80
脸部优先	80
胶片模拟	80
WB 白平衡	80
麦克风音量调节	80
麦克风/遥控快门装置	80
显示自定义设置	80
防抖模式	80
光圈设定	80

使用菜单：回放模式.....	81	设置菜单.....	87
回放菜单选项.....	81	使用设置菜单.....	87
 无线通信.....	81	设置菜单选项.....	88
 RAW 处理.....	81	 日期时间.....	88
 删除.....	81	 时差.....	88
 裁剪.....	82	 言語/LANG.....	88
 调整尺寸.....	82	 重设所有.....	88
 保护.....	83	 礼仪模式.....	88
 图像旋转.....	83	 声音设置.....	89
 红眼修正.....	84	 屏幕设置.....	89
 幻灯片式播放.....	84	 对焦环.....	90
 照相簿助手.....	85	 功能(Fn)设定.....	90
 选定用于上传至.....	85	 电源管理.....	91
 图像搜索.....	85	 传感器清洁.....	91
 PC 自动保存.....	86	 画面计数规则.....	91
 打印预约 (DPOF).....	86	 色彩空间.....	92
 纵横比.....	86	 EVF/EVF/LCD设置.....	92
		 无线设置.....	92
		 设置自动保存的PC.....	92
		 地理标记设置.....	92
		 保存修正前图像.....	92
		 格式化.....	92
		出厂默认设定.....	93

连接

无线传输	95
无线连接：智能手机	95
无线连接：计算机	95
在计算机上查看照片	96
Windows：安装 MyFinePix Studio	96
Macintosh：安装 RAW FILE CONVERTER	98
Macintosh：导入照片	98
连接照相机	99
通过 USB 打印照片	101
连接照相机	101
打印所选照片	101
打印 DPOF 打印预约	102
创建 DPOF 打印预约	103
显示日期  /关闭日期	104
重设所有	105
在电视机上查看照片	106

技术注释

选购配件	107
FUJIFILM 的配件	107
连接照相机至其它设备	110
保养您的照相机	111
存放和使用	111
旅行	111
清洁图像传感器	112

故障排除

问题与解决方法	113
警告信息和显示	118

附录

存储卡容量	121
技术规格	122
有关照相机设定限制的信息	127

符号与编辑惯例

本手册中使用以下符号：

- ① 请在使用前阅读该信息以确保正确操作本设备。
- ◆ 使用照相机时可能对您很有帮助的附加信息。
- 📖 您可在手册的其它页码中找到相关信息。

显示屏中的菜单和其它文本信息用 **粗体** 字形显示。为了便于说明，本手册插图中的显示可能会有所简化。

附带配件

以下是随机配件：



NP-W126 可充电电池

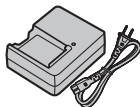

BC-W126 电池充电器

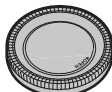

机身盖



CD-ROM



扣环安装工具



金属肩带扣环 (2个)

- 用户手册 (本手册)
- 肩带
- 保护盖 (2个)

◆ 若您购买的是镜头套装，请确认套装中包含一个镜头。

照相机部件

有关照相机部件的详细信息，请参阅各项目右边页码中的内容。

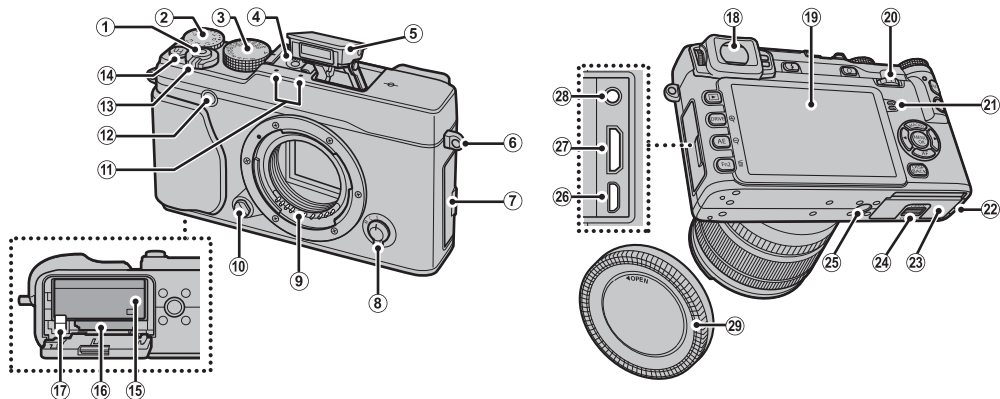

① 快门按钮.....	25	⑫ AF 辅助灯.....	77	⑳ 扬声器.....	35
② 曝光补偿拨盘.....	53	⑬ 自拍指示灯.....	55	㉑ 直流电源接头线通道盖	
③ 快门速度拨盘.....	37、38、39、40	⑭ ON/OFF 开关.....	18	㉒ 电池盒盖.....	14
④ 热靴.....	31、110	⑮ Fn (功能) 按钮.....	67	㉓ 电池盒盖释放搭扣.....	14
⑤ 闪光灯.....	30	⑯ Wi-Fi 按钮 (回放模式).....	95	㉔ 三脚架安装座	
⑥ 肩带穿孔.....	10	⑰ 电池盒.....	14	㉕ 微型 USB 连接插孔.....	42、99、101
⑦ 连接插孔盖.....	42、99、101、106	⑱ 存储卡插槽.....	15	㉖ HDMI mini 连接插孔.....	106
⑧ 对焦模式选择器.....	24、47	㉗ 电池释放搭扣.....	14	㉘ 麦克风/遥控快门装置连接插孔	
⑨ 镜头信号接点.....	7	㉙ 电子取景器 (EVF).....	20	34、42
⑩ 镜头释放按钮.....	12	㉚ LCD 显示屏.....	20	㉛ 机身盖.....	12
⑪ 麦克风.....	33	㉜ 指令拨盘.....	4		

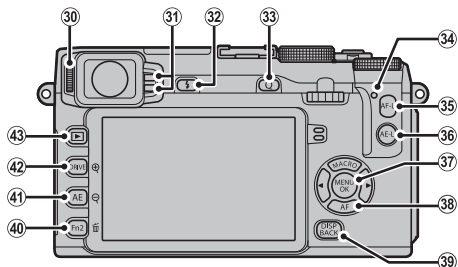

- ③① 屈光度调节控制器..... 21 ③③ Q (快速菜单) 按钮..... 36
 ③① 眼睛传感器..... 20 自定义设置按钮 (按住) *
 ③② ⚡ (闪光灯弹出) 按钮..... 30 RAW 处理按钮 (回放模式) 66

* 静态图像的快速菜单 (📷 36) 显示期间按住该按钮可快速访问自定义设置库 (📷 68)。

- ③④ 指示灯 (见下文)
 ③⑤ AF-L (对焦锁定) 按钮..... 47、51、78
 ③⑥ AE-L (曝光锁定) 按钮..... 51、78
 ③⑦ MENU/OK 按钮..... 4
 📷 (控制锁定) 按钮 (按住) 4
 ③⑧ 选择器..... 4
 ③⑨ DISP (显示) /BACK 按钮..... 22
 ④① Fn2 (功能 2) 按钮..... 67
 🗑️ (删除) 按钮..... 29
 ④① AE (自动曝光) 按钮..... 54
 功能按钮..... 67
 🔍 (缩小回放) 按钮..... 27、28
 ④② DRIVE 按钮
 33、57、58、59、62、53
 🔍 (放大回放) 按钮..... 27、28
 ④③ ▶️ (回放) 按钮..... 26

指示灯

指示灯显示的照相机状态如下:

指示灯	照相机状态
点亮绿色	对焦锁定。
闪烁绿色	模糊、对焦或曝光警告。此时能够拍摄照片。
闪烁绿色及橙色	正在记录照片。此时能够拍摄更多照片。
点亮橙色	正在记录照片。此时无法继续拍摄更多照片。
闪烁橙色	闪光灯正在充电; 拍摄照片时不会闪光。
闪烁红色	镜头或存储介质错误。

- ❖ 屏幕中也可能出现警告信息 (📷 118)。
- ❖ 取景器使用期间, 指示灯保持熄灭状态 (📷 20)。

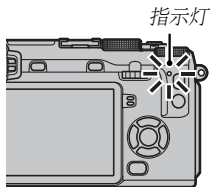

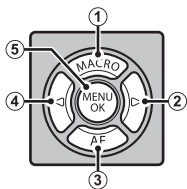

选择器

按下选择器上方 (①)、右方 (②)、下方 (③) 或左方 (④) 高亮显示项目，然后按下 **MENU/OK** (⑤) 可确认选择。拍摄期间按下选择器上方 (**MACRO**) 可显示微距拍摄选项 (图 32)，按下下方 (**AF**) 可显示当前指定给 AF 按钮的设定的选项 (图 67；默认设定为对焦区域选择，图 50)。



● 控制锁定

为避免在拍摄过程中意外操作选择器和 **AE-L** 及 **AF-L** 按钮，请按住 **MENU/OK** 直至显示 。按住 **MENU/OK** 直至  消失即可解除对这些控制的锁定。

指令拨盘

指令拨盘可用于操作菜单，查看照片 (图 26)，以及在快速菜单显示中选择选项 (图 36)。

在拍摄 (图 48) 或回放 (图 27) 过程中按下指令拨盘的中央可放大当前对焦区域。



照相机显示

拍摄及回放期间可能显示以下类型的指示。为便于说明，在下图中显示了所有可用的指示；实际显示的指示根据照相机设定的不同而异。请注意，LCD 显示屏和电子取景器具有不同的纵横比。

■ 拍摄：取景器/LCD 显示屏

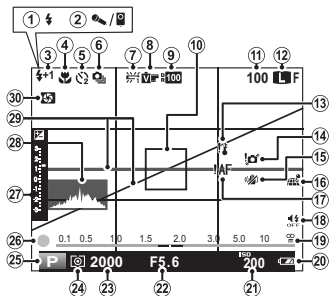

① 闪光灯模式.....	30	⑩ 位置数据下载状态	
② 麦克风/遥控快门装置...34、42、80		⑪ 对焦警告.....	3、115、118
③ 闪光补偿.....	78	⑫ 礼仪模式指示.....	88
④ 微距拍摄（特写）模式.....	32	⑬ 距离指示.....	47
⑤ 自拍指示.....	55	⑭ 电池电量.....	18
⑥ 连拍模式.....	57	⑮ 感光度.....	45
⑦ 白平衡.....	43	⑯ 光圈.....	37、39、40
⑧ 胶片模拟.....	64	⑰ 快门速度.....	37、38、40
⑨ 动态范围.....	75	⑱ 测光.....	54
⑩ 对焦框.....	51	⑲ 拍摄模式.....	37
⑪ 可拍摄张数.....	121	⑳ 对焦指示.....	48
⑫ 图像质量和尺寸.....	74	㉑ 曝光补偿/曝光指示.....	40、53
⑬ 温度警告.....	120	㉒ 直方图.....	23
⑭ 模糊警告.....	3、115、118	㉓ 虚拟水平线.....	76
⑮ 防抖模式.....	79	㉔ 景深预览.....	39

■ 拍摄：LCD 显示屏

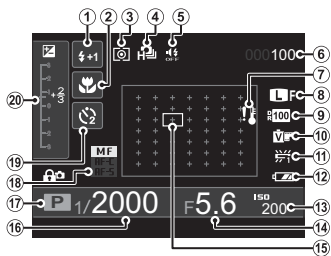

① 闪光灯模式.....	30	⑪ 白平衡.....	43
闪光补偿.....	78	⑫ 电池电量.....	18
② 微距拍摄（特写）模式.....	32	⑬ 感光度.....	45
③ 测光.....	54	⑭ 光圈.....	37、39、40
④ 连拍模式.....	57	⑮ 对焦框/对焦点.....	50
⑤ 礼仪模式指示.....	88	⑯ 快门速度.....	37、38、40
⑥ 可拍摄张数.....	121	⑰ 拍摄模式.....	37
⑦ 温度警告.....	120	⑱ 对焦模式.....	47
⑧ 图像质量和尺寸.....	74	⑲ 自拍指示.....	55
⑨ 动态范围.....	75	⑳ 曝光补偿/曝光指示.....	40、53
⑩ 胶片模拟.....	64		

■ 回放：取景器/LCD 显示屏

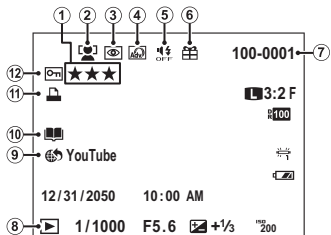

① 级别.....	26	⑦ 画面编号.....	91
② 智能脸部优先指示.....	77	⑧ 回放模式指示.....	26
③ 红眼修正指示.....	84	⑨ 选定用于上传至.....	85
④ 创意滤镜.....	63	⑩ 照相簿助手指示.....	72
⑤ 礼仪模式指示.....	88	⑪ DPOF 打印指示.....	103
⑥ 礼物图像.....	26	⑫ 受保护图像.....	83

镜头

本照相机可使用 FUJIFILM X 卡口镜头。

镜头部件

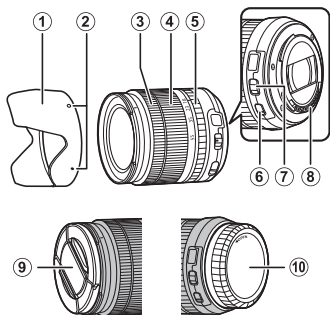

- ① 镜头遮光罩
- ② 安装标记
- ③ 对焦环
- ④ 变焦环
- ⑤ 光圈环
- ⑥ O.I.S. 开关
- ⑦ 光圈模式切换器
- ⑧ 镜头信号接点
- ⑨ 镜头前盖
- ⑩ 镜头后盖

取下盖子

请如图所示取下盖子。

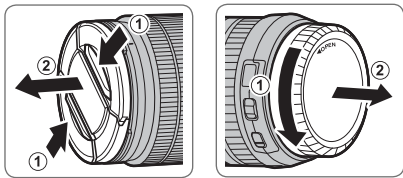

① 镜头后盖可能与图示不同。

安装遮光罩

安装好镜头遮光罩即可减少强光并保护镜头前部元件。

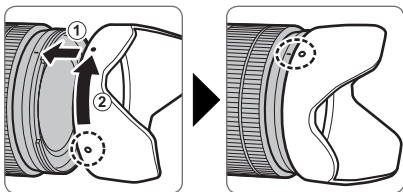

带光圈环的镜头

在 **A** 以外的设定下，您可旋转镜头光圈环调整光圈（曝光模式 **A** 和 **M**）。

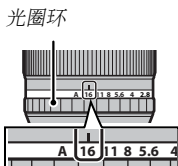

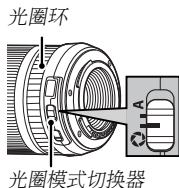

● 光圈模式切换器

若镜头具有一个光圈模式切换器，将切换器推至  并旋转光圈环可手动调整光圈。



不带光圈环的镜头

使用拍摄菜单中的  光圈设定 选项（ 79）可选择用于调整光圈的方法。当选择了 **自动** 以外的选项时，光圈可使用指令拨盘进行调整。



带 O.I.S. 开关的镜头

若镜头支持光学图像稳定 (O.I.S.)，您可从照相机菜单中选择图像稳定模式。若要启动图像稳定，请将 O.I.S. 开关推至 **ON** (开)。

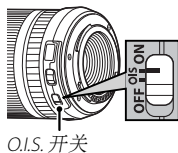

手动对焦镜头

将对焦环滑至前端可进行自动对焦。

若要进行手动对焦，请将对焦环滑至后端，然后旋转对焦环并同时在照相机显示屏中检查效果。对焦距离和景深指示可用于辅助手动对焦。请注意，手动对焦并非在所有拍摄模式下都可用。

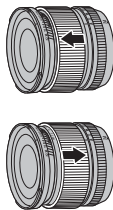

使用之前

景深指示

景深指示可显示近似景深（对焦点前后清晰对焦的距离）。

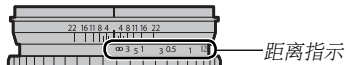

- ① 当镜头处于手动对焦模式时，照相机不会显示对焦距离。

开始步骤

安装肩带

请将肩带扣环安装在照相机上，然后安装肩带。

1 打开一个肩带扣环。

使用扣环安装工具打开一个肩带扣环，请确保安装工具和扣环的方向如图所示。

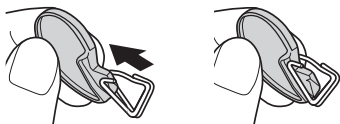

① 请妥善保管该工具。取下肩带时，您需使用该工具打开肩带扣环。

2 将肩带扣环置于穿孔上。

用扣环开口处钩住肩带穿孔。拿开工具，同时用另一只手固定扣环。

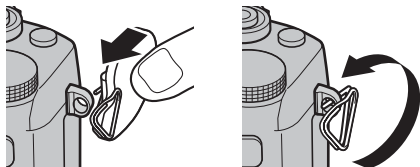

3 将扣环穿过穿孔。

转动扣环使其完全穿过穿孔并咔嗒一声关闭。

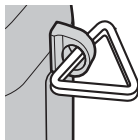

4 安装保护盖。

以保护盖黑色的一面朝向照相机，如图所示将其置于穿孔上。请为另一个穿孔重复步骤 1-4。

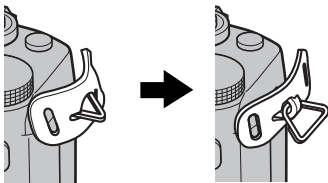

5 插入肩带。

将肩带穿过保护盖和肩带扣环。

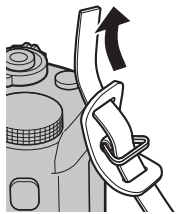

6 拴紧肩带。

如图所示拴紧肩带。请为另一个穿孔重复步骤 5-6。

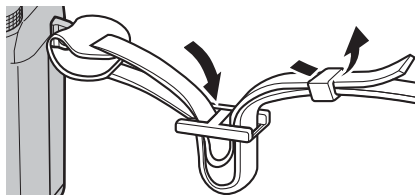

- ① 为避免摔落照相机，请务必正确牢固地安装好肩带。

安装镜头

镜头安装方法如下所述。

① 安装和取下镜头时需小心以避免灰尘进入照相机。

1 取下机身盖和镜头后盖。

从照相机取下机身盖，从镜头取下镜头后盖。

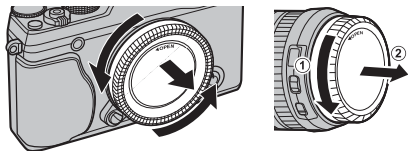

① 请勿触摸照相机内部部件。

2 安装镜头。

将镜头和照相机上的标记对齐，把镜头置于安装座上，然后旋转镜头直到咔嗒一声卡入正确位置。

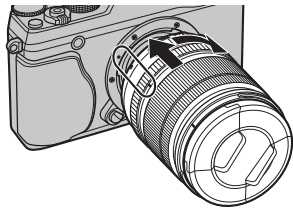

① 安装镜头的过程中请勿按下镜头释放按钮。

● 取下镜头

若要取下镜头，请关闭照相机，然后如图所示按下镜头释放按钮并同时旋转镜头。

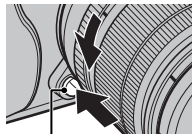

镜头释放按钮

① 为避免灰尘积聚在镜头上或照相机内部，未安装镜头时请盖上镜头盖和照相机机身盖。

● 镜头及其它选购配件

本照相机可使用 FUJIFILM X 卡口镜头以及第 107 页中所列的其它配件。

电池充电

电池在出厂时没有充电。使用前请将电池装入附带的电池充电器中进行充电。

1 将电池置于充电器中。

如图所示将电池置于附带的电池充电器中。

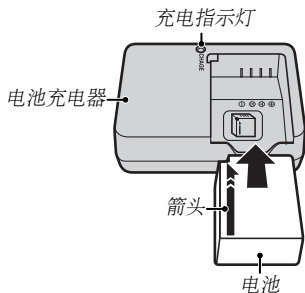

本照相机使用 NP-W126 可充电电池。

- ◆ 附带的交流电源线专门用于附带的电池充电器。请勿将其他电源线用于附带的充电器或将附带的电源线用于其他设备。

2 将充电器连接至电源插座。

将充电器插头插入室内电源插座，充电指示灯将会点亮。

● 充电指示灯

充电指示灯显示的电池充电状态如下：

充电指示灯	电池状态	处理方法
熄灭	未插入电池。	插入电池。
	电池充电完成。	取出电池。
点亮	电池正在充电。	—
闪烁	电池充电出现故障。	拔下充电器插头并取出电池。

3 为电池充电。

充电完成后，请取出电池。有关充电时间的信息，请参阅规格部分（ 125；请注意，低温环境下充电时间将会延长）。

- ① 不使用时，请将电池充电器插头从电源插座中拔出。

插入电池和存储卡

本照相机没有内存；照片保存在 SD、SDHC 和 SDXC 存储卡（另售）中。电池充电后，请如下所述将电池和存储卡插入照相机。

1 打开电池盒盖。

如图所示推动电池盒释放搭扣并打开电池盒盖。

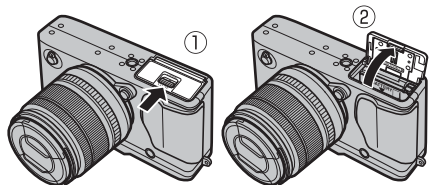

- ① 照相机呈开启状态时切勿打开电池盒盖，否则可能会损坏图像文件或存储卡。
- ① 操作电池盒盖时切勿用力过大。

2 插入电池。

使用电池将电池释放搭扣推至一旁，并按照箭头所示方向将电池端子朝里插入电池。请确认电池已固定到位。

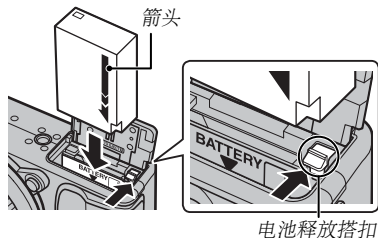

电池释放搭扣

- ① 请按照正确方向插入电池。**切勿用力或试图将电池倒插或反插。**若方向正确，电池很容易插入照相机。

3 插入存储卡。

如右图所示方向持拿存储卡，并将其推入直到咔嗒一声卡入插槽底端的正确位置。



① 请确保存储卡插入方向正确，切勿倾斜或用力。

① SD/SDHC/SDXC 存储卡可以锁定，这将导致无法进行格式化或记录及删除图像。因此插入存储卡之前，请将写保护开关切换至未锁定位置。

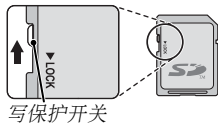

4 关闭电池盒盖。

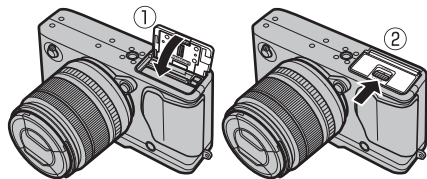

取出电池和存储卡

取出电池或存储卡前，**请关闭照相机**并打开电池盒盖。

若要取出电池，请如图所示将电池释放搭扣推至一旁，然后将电池从照相机中滑出。

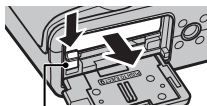

电池释放搭扣

若要取出存储卡，请向里按存储卡，然后慢慢松开。此时即可用手将卡取出。取出存储卡时，卡可能会迅速弹出。请用手指将其捏住，然后轻轻取出。

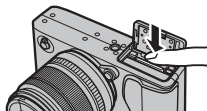

① 电池

- 请使用一块洁净的干布去除电池端子的污垢，否则可能影响电池充电。
- 切勿在电池上粘贴标签或其它物品，否则可能导致电池无法从照相机中取出。
- 切勿使电池短路，否则可能会造成电池过热。
- 请阅读“电池及电源”（ v）中的注意事项。
- 仅可使用指定用于本照相机电池的电池充电器，否则可能导致照相机故障。
- 切勿撕除电池标签或试图划开或剥掉外壳。
- 若闲置不用，电池会逐渐丧失电量。请在使用前一两天内为电池充电。

■ 兼容的存储卡



FUJIFILM、SanDisk SD、SDHC 和 SDXC 存储卡已通过验证可用于本照相机。您可在 http://www.fujifilm.com/support/digital_cameras/compatibility/ 中查看已验证存储卡的完整列表。其它存储卡的操作不予以保证。本照相机中无法使用 **xD-Picture Card** 或多媒体存储卡（MMC 卡）设备。

① 存储卡

- 在格式化存储卡、向卡中记录数据或删除卡内数据时，请勿关闭照相机或取出存储卡，否则可能会损坏存储卡。
- 首次使用存储卡前，请将其格式化，在计算机或其它设备中使用存储卡后，务必再次将其格式化。有关格式化存储卡的详细信息，请参阅第 92 页。
- 存储卡很小，容易被误吞；请勿在儿童伸手可及之处进行保管。若儿童不小心吞食了存储卡，请立即联系医务人员。
- 体积大于或小于标准 SD/SDHC/SDXC 卡的 miniSD 或 microSD 适配器都可能无法正常弹出存储卡；若存储卡无法弹出，请将照相机送至其授权的维修中心。切勿强行取出存储卡。
- 切勿在存储卡上粘贴标签，撕除标签可能会导致照相机故障。
- 使用某些类型的 SD/SDHC/SDXC 存储卡时，在动画录制过程中可能会发生中断。请使用 CLASS10 或以上的存储卡进行动画和连拍摄影。
- 在照相机中格式化存储卡时，将会创建一个用以保存照片的文件夹。切勿重新命名或删除该文件夹，也不要使用计算机或其它设备编辑、删除及重新命名其中的图像文件。请始终使用照相机删除照片；编辑或重新命名文件之前，请先将其复制到计算机中，然后编辑或重新命名副本，而不是原始文件。在照相机中重新命名文件可能导致回放过程中出现问题。

开启与关闭照相机

将 **ON/OFF** 开关旋转至 **ON** 可开启照相机。选择 **OFF** 可关闭照相机。



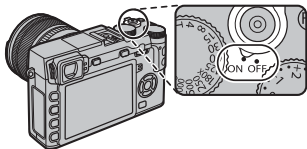

- 按下  按钮将开始回放。半按快门按钮即可返回拍摄模式。
- 若在  **电源管理** > **自动关机** (91) 中所选的时间内未执行任何操作，照相机将自动关闭。若要在自动关闭后重新激活照相机，请半按快门按钮或者将 **ON/OFF** 开关旋转至 **OFF** 后再旋转回 **ON**。
- 有关启动选项的信息，请参阅第 91 页。



① 镜头或取景器上的指纹或其它印迹会影响照片或取景器视野效果。请保持镜头及取景器的清洁。



● 电池电量

开启照相机后，您可在屏幕中检查电池电量。

指示	说明
 (白色)	已消耗部分电池电量。
 (白色)	已消耗一半以上的电池电量。
 (红色)	电池电量低。请尽快充电。
 (闪烁红色)	电池电量已耗尽。请关闭照相机并为电池重新充电。



基本设置

首次开启照相机时，屏幕中将显示语言选择对话框。请按照下述方法设定照相机（您可使用设置菜单中的  日期时间 或  言語/LANG. 选项随时重新设定时钟或更改语言；有关显示设置菜单的信息，请参阅第 88 页）。

1 选择语言。



高亮显示一种语言并按下 **MENU/OK**。

◆ 按下 **DISP/BACK** 可跳过当前步骤。下次开启照相机时，屏幕中将显示您跳过的所有步骤。



开始步骤

2 设定日期和时间。



按下选择器左方或右方高亮显示年、月、日、小时或分钟，按下上方或下方则可以更改。若要改变年、月、日的显示顺序，请高亮显示日期格式并按下选择器上方或下方。设定完成时，按下 **MENU/OK** 退回拍摄模式。



◆ 若将电池取出长时间闲置未用，开启照相机时，照相机时钟将会重新设定，且屏幕中将显示语言选择对话框。

选择一种显示

本照相机配备有一个电子取景器（EVF）和一个 LCD 显示屏（LCD）。您可按照下列步骤选择一种显示。

1 显示设置菜单。

1.1 按下 **MENU/OK** 显示当前模式的菜单。



1.2 按下选择器左方高亮显示当前菜单的选项卡。



1.3 按下选择器下方高亮显示包含 **EVF EVF/LCD 设定** 的设置菜单选项卡。



1.4 按下选择器右方将光标置于设置菜单中。



2 选择 **EVF EVF/LCD 设定**。



高亮显示 **EVF EVF/LCD 设定** 并按下 **MENU/OK**。



3 选择一种显示。

高亮显示下列选项之一并按下 **MENU/OK**。

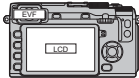

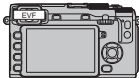
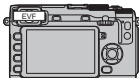
选项	说明	
 眼传感器	使用眼睛传感器的自动显示选择	
LCD	仅 LCD 显示屏	
EVF	仅取景器	
限EVF+ 	仅取景器；眼传感器开启或关闭显示	

眼传感器

当您眼睛靠近取景器时，眼传感器会开启取景器，而您将眼睛移开时会关闭取景器（请注意，眼传感器可能对眼睛以外的其他物体或直接照在传感器上的光线作出反应）。若启用了自动显示选择，取景器关闭时 LCD 显示屏将会开启。

眼睛传感器

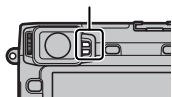

在取景器中对焦

本照相机配备了屈光度调节控制器（范围：-4至 +2m⁻¹）以适应个人视力的不同。请旋转屈光度调节控制器直到取景器显示清晰对焦。

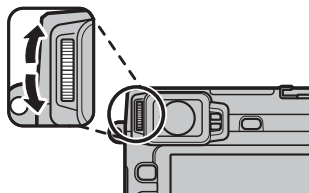

屈光度调节控制器

调整屏幕亮度

使用设置菜单中的  屏幕设置 > EVF/LCD 亮度 选项 (📖 89) 可调整取景器和 LCD 显示屏的亮度。

DISP/BACK 按钮

DISP/BACK 按钮控制取景器和 LCD 显示屏中指示的显示。

■ 取景器：拍摄

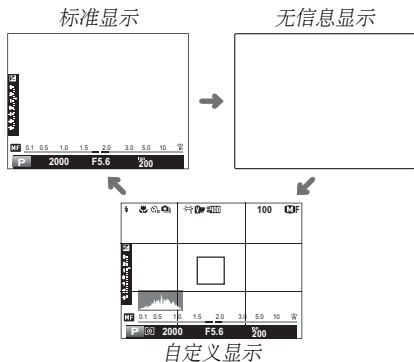

■ LCD 显示屏：拍摄

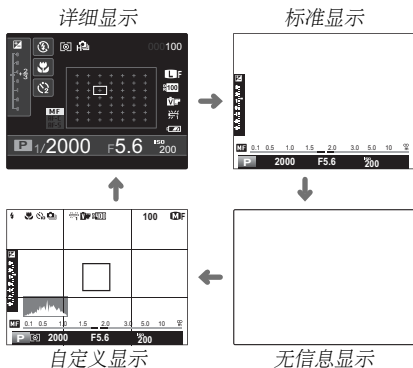

自定义显示

使用拍摄菜单中的 显示自定义设置 (76) 可选择显示项目：

取景网格	曝光 (光圈、快门速度和感光度)	胶片模拟
虚拟水平线	曝光补偿	动态范围
对焦距离 (自动对焦)	测光	可拍摄的图像数/介质
对焦距离 (手动对焦)	闪光灯模式	图像质量和尺寸
直方图	白平衡	电池电量

◆ 若要查看所选项目，请按 **DISP/BACK** 切换显示模式，直至显示自定义指示。

◆ 有关这些项目在屏幕中所处位置的信息，请参阅第 5-6 页。

■ 取景器/LCD 显示屏：回放



直方图

直方图显示图像的色调分布。横轴表示亮度，纵轴则表示像素量。

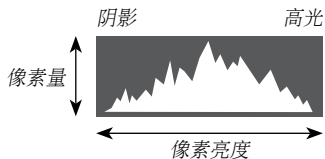

理想曝光：像素在整个色调范围内均衡分布。



曝光过度：像素聚集在直方图的右侧。



曝光不足：像素聚集在直方图的左侧。



详细信息

- ① 动态范围
- ② 图像尺寸和质量
- ③ 感光度
- ④ 快门速度/光圈
- ⑤ 胶片模拟
- ⑥ 闪光灯模式
- ⑦ 白平衡
- ⑧ 曝光补偿
- ⑩ 照片 (曝光过度区域忽明忽暗地闪烁)
- ⑪ 直方图

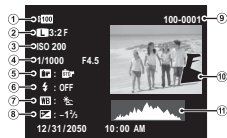

基础拍摄与回放

拍摄照片

本章节讲述如何使用程序自动曝光（模式 **P**）拍摄照片。有关 **S**、**A** 和 **M** 模式的信息，请参阅第 37 页。

1 选择程序自动曝光。

将快门速度和光圈设为 **A**。屏幕中将出现 **P**。

◆ 推荐使用 图像稳定（[图 9](#)）。

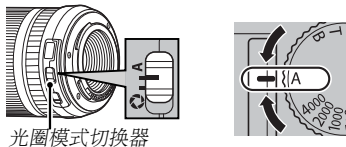

光圈模式切换器

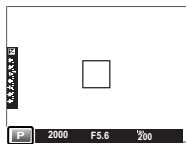

Q 按钮

Q 按钮可用于查看和调整照相机设定（[图 36](#)）。

2 选择单次自动对焦。

将对焦模式选择器旋转至 **S**（[图 47](#)）。

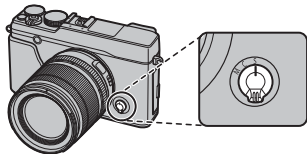

3 准备照相机。

双手握稳照相机，并将肘部抵住身体两侧。抖动或照相机持握不平稳会造成照片模糊。



为防止拍摄对象失焦或照片太暗（曝光不足），请让您的手指或其它物体远离镜头、闪光灯和 AF 辅助灯。

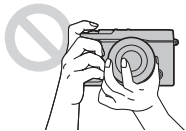

4 构图。

● 带变焦环的镜头

使用变焦环在显示屏中进行构图。

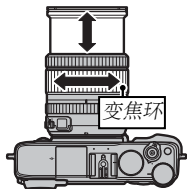

5 对焦。

将拍摄对象置于屏幕的中央进行构图，然后半按快门按钮进行对焦。



◆ 若拍摄对象光线不足，AF 辅助灯可能会点亮（[图 77](#)）。

若照相机可以对焦，它将发出两声嘟嘟且对焦区域和对焦指示点亮绿色。在半按快门按钮期间对焦和曝光将会锁定。

若照相机无法对焦，对焦框将变红，**!AF** 将会显示，并且对焦指示将闪烁白色。若拍摄对象贴近照相机（实际距离根据镜头的不同而异；有关详情，请参阅镜头使用手册），请选择微距拍摄模式并重试（[图 32](#)）。

6 拍摄。

平稳地完全按下快门按钮以拍摄照片。



查看照片

全画面查看照片

照片可在取景器或 LCD 显示屏中查看。当拍摄重要的照片时，请先试拍一张并检查效果。

若要全画面查看照片，请按下 。

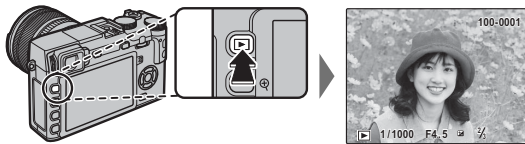

按下选择器左方或右方或者旋转指令拨盘可查看其它照片。按下选择器右方或向右旋转拨盘可按拍摄顺序查看照片，按下左方或向左旋转则按相反顺序查看照片。按住选择器可快速滚动至您所需的照片。



◆ 在回放过程中，其它照相机拍摄的照片将使用 （“礼物图像”）图标标识。

收藏：照片分级

若要为当前照片分级，请按下 **DISP/BACK** 并按下选择器上方或下方从 0 至 5 星进行选择。

查看照片信息

每按一次选择器上方，照片信息显示将变化一次。

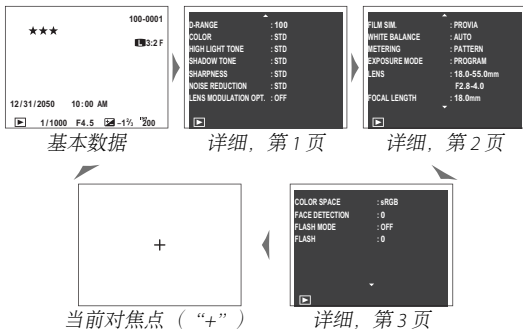

❖ 旋转指令拨盘可查看其它图像。

放大对焦点

按下指令拨盘的中央可放大对焦点。再次按下指令拨盘的中央则返回全画面回放。



回放变焦

按下 **Q** 可放大当前照片，按下 **Q** 则可缩小（若要查看多张图像，请在全画面显示照片时按下 **Q**；[图 28](#)）。放大照片时，选择器可用于查看在当前显示中不可视的图像区域。按下 **DISP/BACK** 或 **MENU/OK** 可退出变焦。



变焦指示

导航窗口显示当前所示的图像部分

❖ 最大变焦倍率根据图像尺寸的不同而异（[图 74](#)）。回放变焦不可用于裁剪或调整尺寸后以 **640** 尺寸保存的副本。

多幅画面回放

照片全画面显示时，若要更改图像的显示数量，请按下 **Q**。

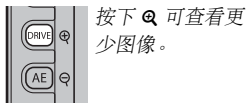



使用选择器高亮显示图像并按下 **MENU/OK** 可全画面查看高亮显示的图像（若要放大所选图像，请在全画面显示该照片时按下 **Q**； 27）。在 9 幅和 100 幅画面显示中，按下选择器上方或下方可查看更多照片。

删除照片

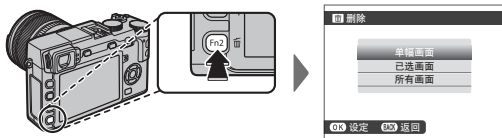
若要删除单张照片、多张所选照片或所有照片，请在全画面显示照片时按下  按钮并从以下选项中进行选择。**注意，已删除的照片不能恢复。请在删除前将重要的照片复制到计算机或其他存储设备。**



选项	说明
单幅画面	按下选择器左方或右方滚动照片，然后按下 MENU/OK 可删除当前照片（不会显示确认对话框）。
已选画面	高亮显示照片并按下 MENU/OK 可确认或取消选择（位于照相簿或打印预约中的照片将用  标识）。操作完成时，按下 DISP/BACK 显示确认对话框，然后高亮显示 执行 并按下 MENU/OK 删除所选照片。
所有画面	屏幕中将显示确认对话框；高亮显示 执行 并按下 MENU/OK 可删除所有未保护的的照片。按下 DISP/BACK 将取消删除，但之前已删除的照片无法恢复。

- ◆ 受保护照片无法删除。若想删除，请取消该照片的保护（ 83）。
- ◆ 通过从回放菜单中选择  **删除** 也可删除照片。
- ◆ 若出现信息提示所选照片为 DPOF 打印预约的一部分，您可按下 **MENU/OK** 将其删除。

使用闪光灯







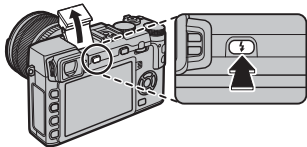

在夜间或室内昏暗的灯光下进行拍摄时，使用内置闪光灯可获得更多光线。

1 按下 按钮升起闪光灯。







- ① 闪光灯可能会接触到安装在热靴上的配件。若有需要，升起闪光灯之前请先取下配件。



2 在拍摄菜单中选择 闪光灯模式。屏幕中将显示如下所示的选项；请按下选择器上方或下方高亮显示一个选项并按下 **MENU/OK** 确认选择。

模式	说明
自动 (自动) /  (减轻红眼)*	需要时闪光灯将闪光。在大多数情况下推荐使用。
 (强制闪光) /  (强制闪光)*	拍摄照片时闪光灯都将闪光。用于背光拍摄对象，或在明亮灯光下拍摄时获取自然色彩。
 (慢同步) /  (减轻红眼+慢同步)*	在光线阴暗的环境下拍摄时，可同时捕捉主要拍摄对象和背景（请注意，光线明亮的场景可能会曝光过度）。
 (后帘同步) /  (后帘同步)*	闪光灯在快门即将关闭前闪光。
 (命令)	内置闪光灯可用于控制选购的遥控闪光灯组件。



* 若智能脸部优先处于开启状态 ( 77) 且在设置菜单的  红眼修正 ( 79) 中选择了开，红眼修正在 、、 和  中可用。红眼是由于拍摄对象视网膜反射闪光灯的光线而引起的，使用红眼修正，您可将如右图所示的“红眼”减轻至最小程度。



- ① 根据与拍摄对象之间距离的不同，某些镜头可能会在使用闪光灯所拍的照片中投下阴影。
- ◆ 在禁止闪光灯摄影或想在较暗光线下捕捉自然光的场合中，请降下闪光灯。我们建议您在照相机关闭时也降下闪光灯。
- ◆ 半按快门按钮时若显示 ，拍摄照片时闪光灯将闪光。
- ◆ 除在命令模式下外，每拍摄一张照片，闪光灯可能会多次闪光。拍摄完成前，请勿移动照相机。

●● 闪光灯同步速度

闪光灯将与快门速度为 $\frac{1}{180}$ 秒或更低的快门同步。

●● 选购的闪光灯组件

本照相机上还可使用选购的 FUJIFILM 热靴卡口闪光灯组件。切勿使用在照相机热靴中应用超过 300V 电压的第三方闪光灯组件。

微距拍摄模式（特写）

若要在短距离处进行对焦，请按下选择器上方（**MACRO**）并选择 。若要退出微距拍摄模式，请按下选择器上方并选择 **OFF**。

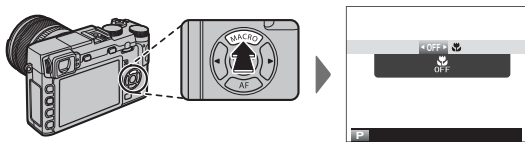

◆ 照相机在微距拍摄模式下的对焦距离根据镜头的不同而异。有关详情，请参阅镜头使用手册。

基础动画录制与回放

录制高清（HD）动画

本照相机可用于录制高清动画短片。通过内置麦克风可录制立体声；录音过程中请勿遮盖麦克风。

1 将光圈设为 A。

- ◆ 推荐使用 图像稳定（图 9）。

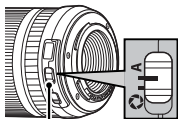

光圈模式切换器

2 按下 DRIVE 按钮显示驱动选项。按下选择器上方或下方高亮显示 （动画）并按下 MENU/OK。

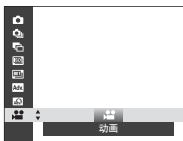

3 完全按下快门按钮开始录制。



4 再次完全按下快门按钮结束录制。当达到最大时间长度或存储卡已满时，录制自动结束。



- ◆ 使用  摄像模式 选项（图 80）可选择画面大小和速率。使用对焦模式选择器可选择对焦模式（图 47）；选择 C 可进行连续对焦调整，选择 S 则可启用智能脸部优先（图 77、80）。智能脸部优先在对焦模式 M 下不可用。
- ◆ 录制过程中，曝光补偿最多可在 ± 2 EV 范围内进行调整。
- ◆ 动画录制过程中，指示灯将点亮。
- ① 录制过程中，麦克风可能会录入镜头噪音以及照相机发出的其它声音。
- ① 在包含极其明亮拍摄对象的动画中，可能会出现竖条纹或横条纹。这属于正常现象而并非故障。

Q 按钮

Q 按钮可用于查看和调整照相机设定（图 36）。

● 景深

请在录制开始之前调整光圈。选择较低 f 值可柔化背景细节。该效果可通过增加拍摄对象和背景之间的距离进行增强。

① 光圈显示为红色时录制的动画将不会正确曝光。

使用外接麦克风

使用外接麦克风可录制声音。有关详情，请参阅麦克风使用手册；若麦克风插座的直径为 3.5 mm，请使用 3.5 至 2.5 mm 的适配器。

- 当麦克风连接至麦克风/遥控快门装置连接插孔时，屏幕中将显示如右图所示的对话框。请按下 **MENU/OK** 并选择 **麦克风/遥控快门装置 > 麦克风** (80)。

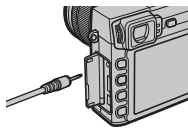

查看动画

回放过程中，动画如右图所示显示。动画显示时，您可执行以下操作：

操作	说明
开始/暂停回放	按下选择器下方 将开始回放。再次按下则暂停回放。暂停期间，按一次选择器左方或右方可后退或前进一个画面。
结束回放	按下选择器上方 将结束回放。
调整速度	在回放过程中按下选择器左方或右方 可调整回放速度。
调整音量	按下 MENU/OK 可暂停回放并显示音量控制。按下选择器上方或下方可调整音量；再次按下 MENU/OK 可恢复回放。使用回放菜单中的 ▶ 声音设置 > 回放音 选项 (89) 也可调整音量。

回放过程中屏幕中将显示进度。

- ❶ 回放过程中切勿遮盖扬声器。
- ❶ 礼仪模式下不会回放声音。

动画图标

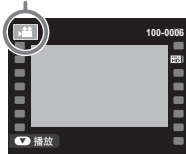

进度条

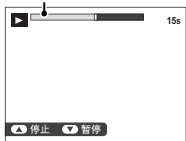

回放速度

在回放过程中按下选择器左方或右方可调整回放速度。回放速度以箭头 (▶ 或 ◀) 数量表示。

箭头

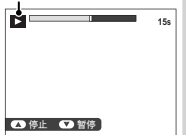

Q (快速菜单) 按钮

按下 **Q** 可快速访问以下项目。有关可用选项的详细信息，请参阅下列页码中的内容。

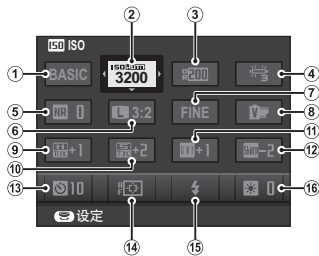

① 选择自定义设置.....	68	⑨ 高光色调.....	75
② ISO ISO.....	45	⑩ 阴影色调.....	75
③ DRing 动态范围.....	75	⑪ Color 色彩.....	75
④ WB 白平衡.....	43	⑫ Sharp 锐度.....	75
⑤ NR 降噪功能.....	76	⑬ 自拍.....	55
⑥ 图像尺寸.....	74	⑭ 自动对焦模式.....	77
⑦ 图像质量.....	74	⑮ 闪光灯模式.....	30
⑧ 胶片模拟.....	64	⑯ EVF/LCD 亮度.....	89

1 在拍摄过程中按下 **Q** 显示快速菜单。

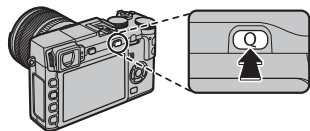

2 使用选择器高亮显示项目并旋转指令拨盘进行更改。



3 设定完成后按下 **Q** 退出。

📷 摄像模式

在摄像模式下，快速菜单包含以下项目：

WB 白平衡.....	43	📷 胶片模拟.....	64
📷 摄像模式.....	80	📷 EVF/LCD 亮度.....	89

有关拍摄和回放的信息

选择曝光模式

本照相机提供程序自动曝光（**P**）、快门优先 AE（**S**）、光圈优先 AE（**A**）和手动曝光（**M**）模式供您选择。

程序自动曝光（**P**）

若要使快门速度和光圈均由照相机调整以获得理想曝光，请将快门速度和光圈设为 **A**。屏幕中将出现 **P**。

① 若拍摄对象位于照相机测光范围之外，快门速度和光圈将显示为“---”。

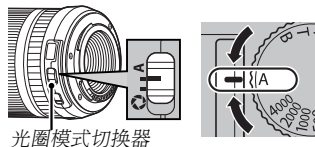

光圈模式切换器

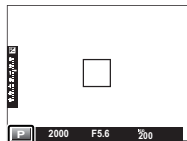

程序切换

若有需要，您可按下选择器左方或右方，选择快门速度与光圈的其它组合而不更改曝光（程序切换）。快门速度和光圈的新值显示为黄色。程序切换在以下情况中不可用：安装的闪光灯支持 TTL 自动时，在拍摄菜单的 **动态范围**（ 75）中选择了 **自动** 时，或者在拍摄菜单的 **ISO ISO**（ 45）中选择了自动选项时。若要取消程序切换，请关闭照相机。

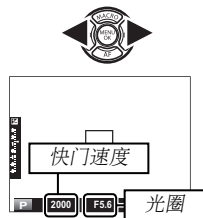

快门优先 AE (S)

将光圈设为 **A** 并使用快门速度拨盘，可手动调整快门速度而由照相机选择光圈以获得理想曝光。屏幕中将出现 **S**。

- ◆ 在 **180X** 以外的设定下，旋转指令拨盘或者（创意滤镜模式下除外；[63](#)）按下选择器左方或右方也可以 $\frac{1}{3}$ EV 为步长调整快门速度。即使在半按快门按钮期间也可调整快门速度。
- ① 若无法在所选快门速度下达到正确的曝光，半按快门按钮时光圈将会显示为红色。请调整快门速度直到获得正确的曝光。
- ① 若拍摄对象位于照相机测光范围之外，光圈将显示为“---”。

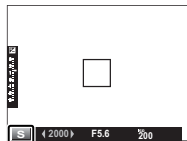
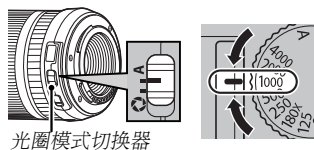

不带光圈环的镜头

若镜头不配备光圈环，快门速度仅可通过按下选择器左方或右方进行调整。在创意滤镜模式（[63](#)）下无法调整快门速度。

光圈优先 AE (A)

将快门速度拨盘旋转至 **A** 并根据需要调整光圈，可手动调整光圈而由照相机选择快门速度以获得理想曝光。屏幕中将出现 **A**。

◆ 即使在半按快门按钮期间也可调整光圈。

- ① 若无法在所选光圈下达到正确的曝光，半按快门按钮时快门速度将会显示为红色。请调整光圈直到获得正确的曝光。
- ① 若拍摄对象位于照相机测光范围之外，快门速度将显示为“---”。

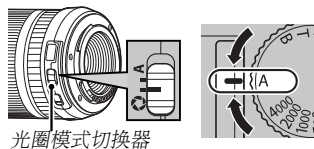

光圈模式切换器

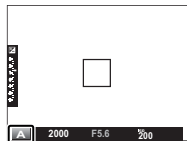

景深预览

若已使用拍摄菜单中的 **Fn 功能 (Fn) 设定** 选项 (☞ 67) 将 **景深预览** 指定给 **Fn**、**Fn2**、**AE** 和 **AF** 中的任意按钮，按下该按钮可将光圈缩小为所选设定，此时您可在取景器或 LCD 显示屏中预览景深。



手动曝光 (M)

将快门速度和光圈设为 **A** 以外的值可改变照相机建议的曝光值。屏幕中将出现 **M**。

- 在 **180X** 以外的设定下，旋转指令拨盘或者（创意滤镜模式下除外；📖 63）按下选择器左方或右方也可以 $\frac{1}{3}$ EV 为步长调整快门速度。

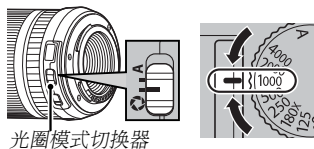

光圈模式切换器

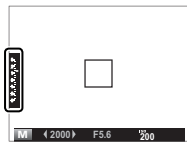
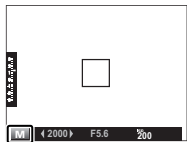

- 手动曝光显示包含曝光指示，当前设定下照片将会曝光不足或曝光过度的量通过该指示来表示。

● 曝光预览

若要在 LCD 显示屏中预览曝光，请将 屏幕设置 > 手动模式下预览曝光 选为 **开**。使用闪光灯时，或者拍摄照片时曝光可能会改变的其他情况下，请选择 **关**。





● 不带光圈环的镜头

若镜头不配备光圈环，快门速度仅可通过按下选择器左方或右方进行调整。在创意滤镜模式（📖 63）下无法调整快门速度。

长时间曝光 (T/B)

选择快门速度 **T** (T 门) 或 **B** (B 门) 可实现长时间曝光。

- ◆ 为避免曝光期间照相机发生移动，推荐使用三脚架。
- ◆ 若要减少长时间曝光过程中产生的“噪点”（斑点），请将拍摄菜单中的  长时间曝光降噪 选为开 ( 76)。请注意，这有可能增加拍摄后记录图像所需的时间。

T 门 (T)

1 将快门速度拨盘旋转至 **T**。



2 按下选择器左方或右方，以 $\frac{1}{3}$ EV 为步长在 30 秒至 $\frac{1}{2}$ 秒之间选择一个快门速度。

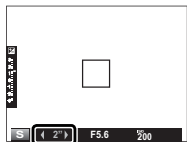

3 完全按下快门按钮在所选快门速度下拍摄照片。曝光过程中，屏幕中将显示倒计时定时器。



B 门 (B)

1 将快门速度拨盘旋转至 **B**。



2 完全按下快门按钮。按下快门按钮期间，快门将保持开启最多 60 分钟；屏幕中将显示自曝光开始后的已用时间。



- ◆ 选择光圈 **A** 可将快门速度固定为 30 秒。

使用遥控快门装置

选购的 RR-90 遥控快门装置可用于长时间曝光。有关详情，请参阅 RR-90 随附的手册。

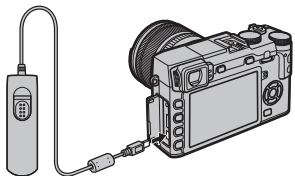

● 第三方遥控快门装置

第三方遥控快门装置（由第三方供应商提供）可如下图所示进行连接。

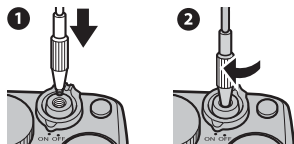



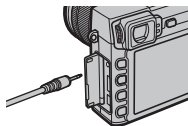





此外，电子遥控快门装置可通过麦克风/遥控快门装置连接插孔进行连接。



白平衡

若要获取自然色彩，请在拍摄菜单中选择 **WB 白平衡** 显示以下选项，然后使用选择器高亮显示一个与光源匹配的选项并按下 **MENU/OK**。屏幕中将显示如右下图所示的对话框；请使用选择器微调白平衡或按下 **DISP/BACK** 不进行微调直接退出。

选项	说明
自动	照相机自动调整白平衡。
	测量白平衡值 (图 44)。
	选择该选项将显示色温列表 (图 44)；高亮显示一个色温并按下 MENU/OK 可选择高亮显示的选项并显示微调对话框。
	用于直射阳光下的拍摄对象。

选项	说明
	用于阴影中的拍摄对象。
	用于“日光”荧光灯光线下。
	用于“暖白”荧光灯光线下。
	用于“冷白”荧光灯光线下。
	用于白炽灯光线下。
	减少水底光线特有的蓝色氛围。

- ◆ 仅在 **自动** 和  模式下，照相机才会根据闪光灯光线调整白平衡。使用其它白平衡选项时请关闭闪光灯。
- ◆ 拍摄效果随拍摄条件的不同而异。拍摄后请回放照片以便检查色彩。
- ◆ 使用拍摄菜单中的 **Fn 功能 (Fn) 设定** 选项 (图 67) 也可将白平衡指定给 **Fn**、**Fn2**、**AE** 和 **AF** 中的任意按钮。

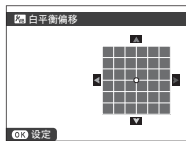

☉ □: 自定义白平衡

选择 □ 可调整非正常光线条件下的白平衡。屏幕中将显示白平衡测量选项；请对一个白色物体构图使其填满屏幕，然后完全按下快门按钮测量白平衡（若要选择最近一次的自定义值并退出而不测量白平衡，请按下 **DISP/BACK**，或者按下 **MENU/OK** 选择最近一次的值并显示微调对话框）。

- 若屏幕中显示“完成！”，请按下 **MENU/OK** 将白平衡设为测量的值。
- 若屏幕中显示“过暗”，请提高曝光补偿（☞ 53）并重试。
- 若屏幕中显示“过亮”，请降低曝光补偿（☞ 53）并重试。

☉ K: 色温

色温是对光源色彩的一种客观衡量标准，以 Kelvin (K) 表示。色温接近直射阳光的光源显示为白色；较低色温的光源带有黄色或红色氛围，而较高色温的光源则带有蓝色调。您可如下表所示使色温与光源匹配，或者选择与光源色彩截然不同的选项使照片色调“偏暖”或“偏冷”。

◀ 选用于偏红光源或“偏冷”照片

选用于偏蓝光源或“偏暖”照片 ▶

2000K

5000K

15000K

烛光

直射阳光

蓝天

日落/日出

阴天

感光度

“感光度”指的是照相机对光线的敏感度。您可从 200 至 6400 之间的值中进行选择，或者在特殊情况下选择 **L (100)**、**H (12800)** 或 **H (25600)**。较高值可用于减少光线不足时的模糊，较低值则允许在明亮光线下使用更低的快门速度或更大的光圈；但请注意，高感光度时，特别是在 **H (25600)** 下所拍摄的照片中可能出现斑点，而选择 **L (100)** 则会减少动态范围。在大多数情况下推荐使用 ISO 200 至 ISO 6400 之间的值。若选择了 **自动**，照相机将根据拍摄环境自动调整感光度。

- 1 在拍摄模式中按下 **MENU/OK** 显示拍摄菜单。按下选择器上方或下方高亮显示 **ISO ISO** 并按下 **MENU/OK**。

◆ 使用拍摄菜单中的 **Fn 功能 (Fn) 设定** 选项 (67) 也可将感光度指定给 **Fn**、**Fn2**、**AE** 和 **AF** 中的任意按钮。

- 2 按下选择器上方或下方高亮显示所需选项并按下 **MENU/OK** 确认选择。

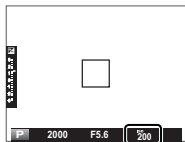

- ◆ 照相机关闭时，感光度不会重设。
- ◆ 图像质量设为 **RAW**、**FINE+RAW** 或 **NORMAL+RAW** (74) 时，**L (100)** 将重设为 ISO 200，**H (12800)** 和 **H (25600)** 将重设为 ISO 6400。有关 **L (100)**、**H (12800)** 和 **H (25600)** 时可用设定的详细信息，请参阅第 127 页。

■ 自动

选择了 **自动** 时，以下选项可用：

选项	默认设定
默认感光度	200
最大感光度	800
最低快门速度	1/60

照相机自动在默认值和最大值之间选择一个感光度。感光度仅在获取理想曝光需要的快门速度低于 **最低快门速度** 中的所选值时才会提高到默认值以上。

- ◆ 若 **默认感光度** 中的所选值高于 **最大感光度** 中的所选值，**默认感光度** 将设为 **最大感光度** 中的所选值。
- ◆ 若照片在 **最大感光度** 中的所选值下仍将曝光不足，照相机可能选择低于 **最低快门速度** 的快门速度。

对焦模式

使用对焦模式选择器可选择照相机如何对焦（请注意，无论选择了哪个选项，当镜头处于手动对焦模式下时都将使用手动对焦）。

- **S**（单次自动对焦）：在半按快门按钮时对焦锁定。适用于静止的拍摄对象。
- **C**（连续自动对焦）：半按快门按钮期间，照相机将持续调整对焦以反映与拍摄对象之间距离的变化。适用于运动中的拍摄对象。
- **M**（手动）：使用镜头对焦环手动对焦。向左旋转对焦环减小对焦距离，向右旋转则增加对焦距离。手动对焦指示显示对焦距离与照相机至对焦框中拍摄对象之间距离的符合程度（白线表示对焦距离；蓝条表示景深，即对焦点前后清晰对焦的距离）；您也可在取景器或 LCD 显示屏中直观地确认对焦。用于手动控制对焦或照相机无法使用自动对焦（[图 52](#)）进行对焦的情况。

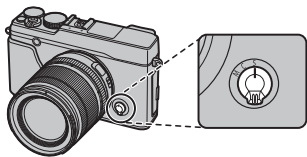

有关拍摄和回放的详细信息

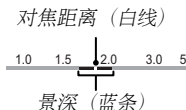
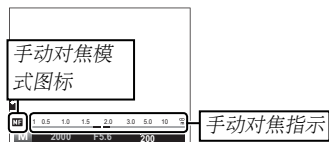
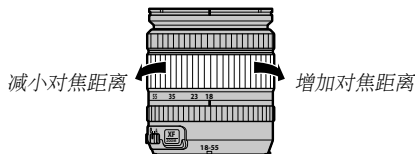

- ◆ 使用设置菜单中的 **对焦环** 选项（[图 90](#)）可反向旋转对焦环。
- ◆ 若要使用自动对焦对焦于所选对焦区域中的拍摄对象（[图 50](#)），请按下 **AF-L** 按钮。使用该功能可在手动对焦模式下迅速对焦于所选拍摄对象。
- ◆ 本照相机可以米或英尺显示对焦距离。请使用设置菜单中的 **屏幕设置 > 对焦距离指示单位** 选项（[图 90](#)）选择所使用的单位。
- ◆ 若拍摄菜单中的 **PRE-AF**（[图 78](#)）选为 **开**，即使未按下快门按钮，在模式 **S** 和 **C** 下照相机也将持续调整对焦。

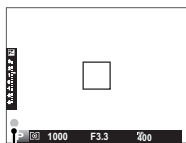

■ 对焦指示

对焦指示在拍摄对象清晰对焦时变为绿色，而当照相机无法对焦时会闪烁白色。括号（“（ ）”）表示照相机正在对焦，在模式 **C** 下，括号将在半按快门按钮期间持续显示。**MF** 将在手动对焦模式下显示。



对焦指示

● 确认对焦

若要放大当前对焦区域（ 50）以进行精确对焦，请按下指令拨盘的中央。再次按下拨盘则取消变焦。在手动对焦模式下，若 **MF** 手动聚焦助手 选为 **标准** 或 **峰值对焦高光**，旋转指令拨盘可调整变焦，而若  屏幕设置 > **MF** 对焦确认 选为 **开**，旋转对焦环时照相机将自动放大所选对焦区域。在对焦模式 **C** 下，或者当 **PRE-AF** 处于开启状态时，对焦变焦不可用。

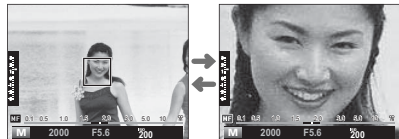

■ 手动聚焦助手

设置菜单中的 **MF 手动聚焦助手** 选项可用于在手动对焦模式下于 LCD 显示屏或电子取景器中构图时确认对焦。

◆ 按住指令拨盘的中央可显示 **MF 手动聚焦助手** 菜单。

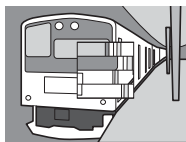

有以下选项可用：

- **峰值对焦高光**：高亮显示高对比度轮廓。旋转对焦环直至拍摄对象被高亮显示。
- **数码分割图像**：在画面中心显示一张分割黑白图像。在分割图像区域中对拍摄对象进行构图，并旋转对焦环直至分割图像的三个部分准确对齐。



对焦框选择

照相机提供对焦点供您选择，从而您可将主要拍摄对象置于画面的几乎任何位置进行构图。

- ① 在对焦模式 **S** 和 **C** 下，仅当拍摄菜单中的  **自动对焦模式** 选为  **区域** 且智能脸部优先 (☞ 77) 处于关闭状态时，对焦区域选择才可用。

若要定位对焦框，请按下选择器下方 (**AF**)，然后按下选择器上方、下方、左方或右方（按下 **DISP/BACK** 可使对焦框返回中央）。按下 **MENU/OK** 可使设定生效。在手动对焦模式下，您也可以使用 **AF** 按钮选择对焦点。

在对焦模式 **S** 和 **C** 下，按下选择器下方 (**AF**) 并旋转指令拨盘可选择对焦框的尺寸。向左旋转拨盘可将对焦框最多缩小至 50%，向右旋转可最多放大至 150%，按下拨盘的中央则可将对焦框还原至原始尺寸。按下 **MENU/OK** 可使设定生效。

- ❖ 在默认设定下，对焦区域选择将指定给 **AF** 按钮且可通过按下选择器下方进行访问，但它也可指定给 **Fn**、**Fn2** 及 **AE** 中的任意按钮 (☞ 67)。对焦区域选择也可使用拍摄菜单中的  **聚焦区域** 选项进行访问。

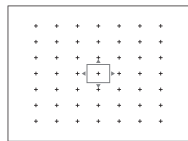
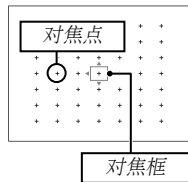
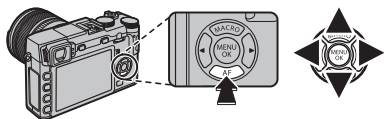

对焦/曝光锁定

对中心区域外的拍摄对象进行构图拍摄的步骤如下：

1 对焦：将拍摄对象置于对焦框中并半按快门按钮锁定对焦和曝光。半按快门按钮期间，对焦和曝光将保持锁定（AF/AE 锁定）。

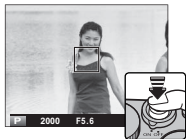

◆ 对焦和曝光也可分别使用 **AF-L** 和 **AE-L** 按钮进行锁定（若将拍摄菜单中的 **AF-L** **AF-LOCK** 按钮 选为 **AE/AF-LOCK**，按下 **AF-L** 按钮将同时锁定对焦和曝光；[图 78](#)）。

2 重新构图：半按住快门按钮或按住 **AF-L** 或 **AE-L** 按钮。

◆ 无论是否半按快门按钮，按住 **AF-L** 或 **AE-L** 按钮时对焦和/或曝光都将保持锁定。若 **AF-L** **AE/AF-LOCK** 设定（[图 78](#)）选为 **AE/AF-LOCK** 开关切换，按下按钮时对焦和/或曝光将会锁定，并且保持锁定直到再次按下该按钮。



3 拍摄：完全按下该按钮。



自动对焦

虽然照相机拥有高精度自动对焦系统，但它可能无法对焦于下列拍摄对象。

- 非常光亮的拍摄对象，例如镜子或汽车车身。
- 快速移动的拍摄对象。
- 透过窗户或其它反光物体拍摄的对象。
- 深色拍摄对象和吸光而不反光的拍摄对象，例如头发或皮毛。
- 非实体的拍摄对象，例如烟雾或火焰。
- 拍摄对象与背景之间对比差异很少（例如，衣服颜色与背景色相同的拍摄对象）。
- 位于强对比度物体（同样位于对焦框中）前或后的拍摄对象（例如，强对比度背景下的拍摄对象）。

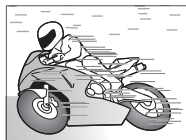

曝光补偿

当拍摄非常明亮、暗淡或高对比度的拍摄对象时，请旋转曝光补偿拨盘调整曝光。您可以在显示屏中查看效果。



曝光补偿指示

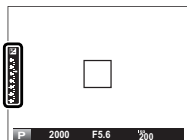

标准显示

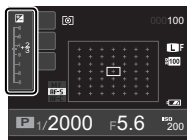

详细显示 (LCD 显示屏)

选择正值 (+) 增加曝光



选择负值 (-) 减少曝光



① 可用补偿量根据拍摄模式的不同而异。

● 曝光值 (EV)

它由图像传感器的感光度以及传感器曝光的光线数量决定。光线数量翻倍时，曝光值增加1；光线数量减半时，曝光值减少1。您可通过调整光圈和快门速度来控制进入照相机的光线数量。

● 选择曝光补偿值

- 背光拍摄对象：从 $+2/3$ EV 到 $+1 1/3$ EV 之间的值中进行选择。



- 高反光的拍摄对象或非常明亮的场景（如雪地）： $+1$ EV



- 以天空为主的场景： $+1$ EV



- 聚光灯下的拍摄对象（特别是在黑暗背景下）： $-2/3$ EV

- 低反光的拍摄对象（松树或深暗色的植物）： $-2/3$ EV

测光

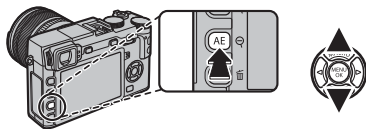
若要选择照相机测定曝光的方法，请按下 **AE** 按钮显示测光选项。使用选择器高亮显示一个选项并按下 **AE** 确认选择。



模式	说明
 (多重)	照相机根据对构图、色彩和亮度分布的分析结果迅速决定曝光。在大多数情况下推荐使用。
 (点)	照相机对画面中心相当于整个画面 2% 的区域的光线条件进行测光。推荐在拍摄对象背光时和背景比主要拍摄对象亮得多或暗得多的其它情况下使用。
 (平均)	曝光设为整个画面的平均值。为多次拍摄的持续曝光提供相同的光线，在拍摄风景或黑白装扮的肖像主体时最有效。



◆ 在默认设定下，测光选择将指定给 **AE** 按钮，但它也可指定给 **Fn**、**Fn2** 及 **AF** 中的任意按钮（[图 67](#)）或使用拍摄菜单中的  **测光** 选项进行访问。

① 所选选项将仅在智能脸部优先关闭时有效（[图 77](#)）。



使用自拍

使用定时器进行肖像自拍或避免因照相机晃动而导致的模糊。

1 在拍摄模式中按下 **MENU/OK** 显示拍摄菜单。按下选择器上方或下方高亮显示

 **自拍** 并按下 **MENU/OK**。

2 按下选择器上方或下方高亮显示下列选项之一并按下 **MENU/OK** 确认选择。

选项	说明
 2 秒	按下快门按钮 2 秒后释放快门。用于减少在按下快门按钮时因照相机移动而导致的模糊。
 10 秒	按下快门按钮 10 秒后释放快门。用于拍摄您希望自己出现在其中的照片。
关	自拍关闭。

3 半按快门按钮进行对焦。

① 使用快门按钮时请站在照相机后方。站在镜头前方会干扰对焦和曝光。



- 4 完全按下快门按钮启动定时器。屏幕中的显示表示快门释放前剩余的秒数。若要在照片拍摄前停止定时器，请按下 **DISP/BACK**。

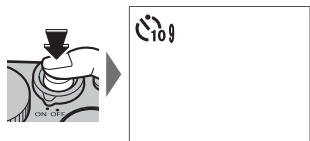

照相机前部的自拍指示灯在照片即将拍摄时会闪烁。若选择了两秒定时器，自拍指示灯在倒计时过程中将会闪烁。

- ◆ 照相机关闭时自拍将自动关闭。

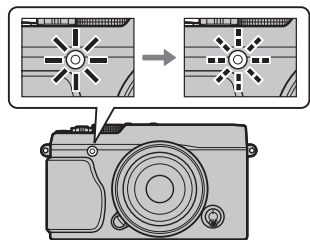



连拍（连续拍摄模式）

通过一系列照片捕捉动作。

1 按下 **DRIVE** 按钮显示驱动选项。



2 按下选择器上方或下方高亮显示 ，然后按下选择器左方或右方选择画面速率 （高）或 （低）。设定完成时，按下 **MENU/OK** 继续操作。

3 半按快门按钮进行对焦。



4 完全按下快门按钮开始拍摄。当释放快门按钮，拍摄完最大照片数量或存储卡已满时，拍摄结束。







- ◆ 对焦和曝光由各系列中的第一张画面决定。闪光灯自动关闭；关闭连拍时将恢复先前所选的闪光灯模式。若要使每张照片的对焦和曝光可自动更改，请选择  并将对焦模式选择器旋转至 **C**。
- ◆ 画面速率随着拍摄对象、快门速度和对焦模式的变化而改变且可能在拍摄较多照片时变慢。
- ◆ 拍摄结束时，可能需要额外时间记录照片。
- ◆ 若拍摄完成前文件编号达到 999，剩下的照片将记录到一个新的文件夹（091）。
- ◆ 在某些驱动模式下，若存储卡的可用空间不足，拍摄可能不会开始。

包围

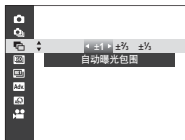
在一系列照片中自动更改设定。

- 1 按下 **DRIVE** 按钮显示驱动选项，然后按下选择器上方或下方高亮显示下列选项之一：



选项	说明
自动曝光包围	按下选择器左方或右方高亮显示一个包围量。每按一次快门按钮，照相机将以最快约 6fps 的速度拍摄 3 张照片：第一张使用所测定的曝光值，第二张以所选量曝光过度，第三张以相同量曝光不足（无论所选量是多少，曝光都不会超过曝光测定系统的限制）。
ISO BKT	按下选择器左方或右方高亮显示一个包围量。每释放一次快门，照相机将以当前感光度拍摄一张照片（  45），并将其处理以创建 2 张副本，一张使用增加所选量的感光度，另一张则使用降低所选量的感光度（无论所选量是多少，感光度都不会高于 ISO 6400 或低于 ISO 200）。
胶片模拟包围	每释放一次快门，照相机将拍摄 1 张照片，并将其处理以创建具有在拍摄菜单的  胶片模拟包围（  75）中所选胶片模拟设定的副本。
动态范围包围	每按一次快门按钮，照相机将以不同的动态范围拍摄 3 张照片（  75）：第一张使用 100%，第二张使用 200%，第三张使用 400%。照片以最快约 6fps 的速度拍摄。使用动态范围包围期间，感光度将限制在最小值 ISO 800；包围结束时将恢复之前使用的感光度。

按下 **MENU/OK** 选择高亮显示的选项。

- 2 拍摄照片。

全景照片

按照屏幕指南创建全景照片的步骤如下。

- 1 按下 **DRIVE** 按钮显示驱动选项。
按下选择器上方或下方高亮显示 **Adv.**，然后按下左方或右方高亮显示 **移动全景拍摄** 并按下 **MENU/OK**。



- 2 按下选择器左方选择您将在拍摄过程中转动照相机的角度大小。高亮显示一个角度大小并按下 **MENU/OK**。



- 3 按下选择器右方查看摇摄方向选项。高亮显示一个摇摄方向并按下 **MENU/OK**。



- 4 完全按下快门按钮开始拍摄。拍摄过程中无需按住快门按钮。

- 5 按照箭头所示方向转动照相机。当照相机转动到引导线的末端且全景拍摄完成时，拍摄自动结束。

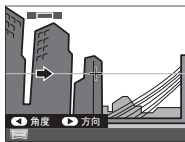



- ◆ 在拍摄过程中完全按下快门按钮将结束拍摄。若在完成全景拍摄之前按下快门按钮，照相机可能不会记录全景照片。

- ① 全景照片由多张画面创建；整个全景的曝光由第一张画面决定。在某些情况下，照相机拍摄的角度可能大于或小于所选角度，或可能无法将这些画面完美地缝合在一起。若在全景拍摄完成前结束拍摄，照相机可能不会记录最后部分的全景画面。
- ① 若照相机转动得太快或太慢，拍摄可能会中断。转动照相机的方向与所示方向不同时则将取消拍摄。
- ① 以下拍摄对象可能无法获得预期效果：移动的拍摄对象、贴近照相机的拍摄对象、毫无变化的拍摄对象（如天空或草地）、持续运动的拍摄对象（如波浪和瀑布）以及亮度发生明显变化的拍摄对象。若拍摄对象光线不足，全景照片可能会模糊。

获得最佳效果

为获得最佳效果，请使用焦距为 35mm 或以下的镜头（35mm 格式下为 50mm 或以下）。请将您的肘部抵住身体两侧，并以稳定的速度在小圆圈范围内缓慢移动照相机，移动时要使照相机与地平线平行或垂直并注意仅按引导线所示的方向转动。请使用三脚架以获得最佳效果。若未获得预期效果，请尝试以其它速度转动照相机。

查看全景照片

若要在全画面回放中放大全景照片，请按下  按钮并使用  和  按钮进行放大和缩小。此外，您可使用选择器回放全景照片。按下选择器下方可开始回放，再次按下则暂停回放。暂停回放期间，您可按下选择器左方或右方手动滚动全景照片；竖直全景照片将上下滚动，横向全景照片则将左右滚动。若要退回全画面回放，请按下选择器上方。

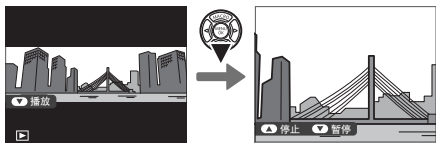

多重曝光

创建组合两次曝光的照片。



- 1 按下 **DRIVE** 按钮显示驱动选项。
按下选择器上方或下方高亮显示 **Adv**，然后按下左方或右方高亮显示 **多重曝光** 并按下 **MENU/OK**。



- 2 进行首次拍摄。

- 3 按下 **MENU/OK**。首次拍摄的照片将叠加于镜头视野上显示，您将被提示进行第二次拍摄。



- ◆ 若要返回步骤 2 并重拍第一张照片，请按下选择器左方。若要保存第一张照片并退出而不创建多重曝光，请按下 **DISP/BACK**。

- 4 将首次拍摄的照片用作参考进行第二次拍摄。

- 5 按下 **MENU/OK** 创建多重曝光，或按下选择器左方返回步骤 4 并重拍第二张照片。



创意滤镜



拍摄带滤镜效果的照片。







- 1 按下 **DRIVE** 按钮显示驱动选项。按下选择器上方或下方高亮显示  并按下 **MENU/OK**。



- 2 从下列滤镜中进行选择并按下 **MENU/OK**。



滤镜	说明
 玩具相机	适用于拍摄出复古玩具相机效果。
 微缩景观	模糊照片的顶部和底部以实现立体模型效果。
 流行色彩	创建色彩饱和的高对比度图像。
 高调	创建明亮的低对比度图像。
 暗调	创建几乎无着重高亮显示区域的统一深色调效果。
 动态色调	使用动态色调表现以获得奇幻效果。
 柔焦	创建一种整个图像均衡柔和的效果。

滤镜	说明
 局部色彩（红）	所选色彩的图像区域以该所选色彩记录。图像的所有其他区域以黑白记录。
 局部色彩（橙）	
 局部色彩（黄）	
 局部色彩（绿）	
 局部色彩（蓝）	
 局部色彩（紫）	

- ◆ 根据拍摄对象和照相机设定的不同，某些情况下图像中可能出现颗粒或者在亮度和色相方面有变化。
- ◆ 滤镜效果也可通过在照相机处于拍摄模式时按下选择器左方来进行选择。











胶片模拟

模拟不同类型胶片的效果，包括黑白（带有或不带有色彩滤镜）。

- 1 在拍摄模式中按下 **MENU/OK** 显示拍摄菜单。按下选择器上方或下方高亮显示  胶片模拟 并按下 **MENU/OK**。



- 2 按下选择器上方或下方高亮显示下列选项之一并按下 **MENU/OK** 确认选择。

选项	说明
 (PROVIA/标准)	标准色彩再现。适用于从肖像到风景的多种拍摄对象。
 (Velvia/鲜艳)	色彩饱和、对比度高的色调，适用于拍摄自然风景。
 (ASTIA/柔和)	增强可用于肖像肤色的色相范围，同时保留白天天空的鲜蓝色。在户外进行肖像拍摄时推荐使用该选项。
 (PRO Neg. Hi)	提供的对比度比在  (PRO Neg. Std) 下提供的稍多。在户外进行肖像拍摄时推荐使用该选项。
 (PRO Neg. Std)	色调柔和。增强可用于肤色的色相范围，因此它成为肖像摄影工作室的最佳选择。
 (黑白)	拍摄标准黑白照片。
 (黑白+黄滤镜)	拍摄对比度稍微增强的黑白照片。该设定还会稍微降低天空的亮度。
 (黑白+红滤镜)	拍摄对比度增强的黑白照片。该设定还会降低天空的亮度。
 (黑白+绿滤镜)	柔化黑白肖像的肤色。
 (棕褐色)	拍摄棕褐色照片。

- ◆ 胶片模拟选项可与色调和锐度设定组合 (75) 。

以 RAW 格式记录照片

若要记录来自照相机图像传感器的 RAW、未处理数据，请按照下文所述在拍摄菜单中将图像质量选为 **RAW** 选项。使用回放菜单中的 **RAW RAW 处理** 选项可创建 RAW 图像的 JPEG 副本，使用与附带光盘中的软件一起安装的 RAW FILE CONVERTER 应用程序可在计算机上查看 RAW 图像（ 97、98）。

- 1 在拍摄模式中按下 **MENU/OK** 显示拍摄菜单。按下选择器上方或下方高亮显示  **图像质量** 并按下 **MENU/OK**。
- 2 高亮显示一个选项并按下 **MENU/OK**。选择 **RAW** 将仅记录 RAW 图像，选择 **FINE + RAW** 或 **NORMAL + RAW** 则同时记录 JPEG 副本和 RAW 图像。**FINE + RAW** 使用较低 JPEG 压缩率以记录较高质量的 JPEG 图像，而 **NORMAL + RAW** 则使用较高 JPEG 压缩率以增加可保存的图像数量。

功能按钮

若要开启或关闭 RAW 图像质量以进行单次拍摄，请将 **RAW** 指定给 **Fn**、**Fn2**、**AE** 或 **AF** 中的任意按钮（ 67）。若图像质量当前选为 JPEG 选项，按下相应按钮可暂时选择相当于 JPEG+RAW 的选项。若当前选择了 JPEG+RAW 选项，按下相应按钮可暂时选择相当于 JPEG 的选项；若选择了 **RAW**，按下相应按钮则可暂时选择 **FINE**。拍摄一张照片或再次按下相应按钮将恢复先前设定。

◆ RAW 图像质量处于开启状态时，感光度 **L (100)**、**H (12800)** 和 **H (25600)** 不可用（ 45）。

创建 RAW 照片的 JPEG 副本

RAW 照片将有关照相机设定的信息与照相机图像传感器获取的数据分开保存。使用回放菜单中的 **RAW RAW 处理** 选项，您可调整下列设定以创建 RAW 照片的 JPEG 副本。原始图像数据不受影响，允许以多种不同方法处理单张 RAW 图像。

- 1 在回放过程中按下 **MENU/OK** 显示回放菜单，然后按下选择器上方或下方高亮显示 **RAW RAW 处理**，再按下 **MENU/OK** 显示右表中所示的设定。

◆ 在回放过程中按下 **Q** 按钮也可显示这些选项。

- 2 按下选择器上方或下方高亮显示一个设定并按下选择器右方确认选择。按下选择器上方或下方高亮显示所需选项，然后按下 **MENU/OK** 确认选择并返回设定列表。重复该步骤可调整其它设定。



- 3 按下 **Q** 按钮预览 JPEG 副本，然后按下 **MENU/OK** 进行保存。

设定	说明
反映拍摄条件	使用拍摄照片时有效的设定创建 JPEG 副本。
增感/减感处理	以 $\frac{1}{2}$ EV 为步长，在 -1 EV 至 +3 EV 之间调整曝光 (图 53)。
动态范围	增强高光区域中的细节以获取自然对比度 (图 75)。
胶片模拟	模拟不同类型胶片的效果 (图 64)。
白平衡	调整白平衡 (图 43)。
白平衡偏移	微调白平衡 (图 43)。
色彩	调整色彩浓度 (图 75)。
锐度	锐化或柔化轮廓 (图 75)。
高光色调	调整高光 (图 75)。
阴影色调	调整阴影 (图 75)。
降噪功能	处理副本以减少斑点 (图 76)。
镜头调整优化器	通过调整衍射和镜头边缘的轻微对焦损失提高清晰度 (图 76)。
色彩空间	选择用于色彩再现的色彩空间 (图 92)。

功能按钮

Fn、**Fn2**、**AE** 和 **AF** 按钮所执行的功能可使用拍摄菜单中的 **Fn 功能 (Fn)** 设定选项 (90) 进行选择。

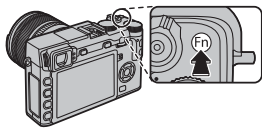

Fn 按钮

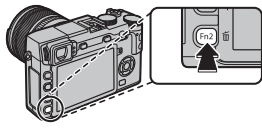

Fn2 按钮

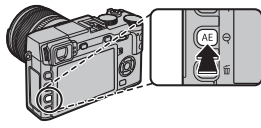

AE 按钮

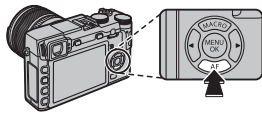

AF 按钮

可用选项包括创意滤镜 (63)、多重曝光 (62)、景深预览 (39)、感光度 (45)、自拍 (55)、图像尺寸 (74)、图像质量 (74)、动态范围 (75)、胶片模拟 (64)、白平衡 (43)、测光 (54)、自动对焦模式 (77)、对焦区域选择 (50)、自定义设置 (68)、动画录制 (33)、RAW/JPEG 切换 (65)、光圈设定 (79) 及无线 (95) 选项。

◆ 您也可通过按住 **Fn**、**Fn2**、**AE** 和 **AF** 中的任意按钮显示所按按钮的选项。

保存设定

您可为常见场合最多保存7套自定义照相机设置。使用拍摄菜单中的 **自定义设置** 选项可重新启用所保存的设定。

- 1 在拍摄模式中按下 **MENU/OK** 显示拍摄菜单。按下选择器上方或下方高亮显示 **自定义设置** 并按下 **MENU/OK**。



- 2 高亮显示一个自定义设置库并按下 **MENU/OK** 确认选择。按需要调整下列选项，调整结束时按下 **DISP/BACK**: **ISO** ISO、**D-Range** 动态范围、**胶片模拟**、**WB** 白平衡、**Color** 色彩、**Sharp** 锐度、**高光色调**、**阴影色调** 以及 **NR** 降噪功能。



◆ 若要将所选库中的设定替换为照相机当前选择的设定，请选择 **保存当前设置** 并按下 **MENU/OK**。

- 3 屏幕中将显示确认对话框；高亮显示 **执行** 并按下 **MENU/OK**。

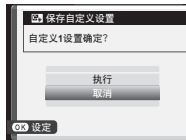

使用转接环

当使用选购的 **FUJIFILM M MOUNT ADAPTER** 安装 M 卡口镜头时，照相机在拍摄时会处理照片以确保图像质量并校正多种负面影响。

- ◆ 安装转接环将启用 **无镜头拍摄**（[图 77](#)）并隐藏标准显示中的距离指示。
- ◆ 确认对焦之前，请先将对焦模式选择器设为 **M**（[图 47](#)）。

转接环设置

按下转接环上的功能按钮显示 **LENS 转接环设置** 选项。



■ 选择焦距

若镜头焦距为 21、24、28 或 35 mm，请在 **LENS 转接环设置** 菜单中选择一个匹配的选项。对于其他镜头，请选择选项 5 或 6 并使用选择器输入焦距。



■ 畸变校正

您可选择 **强**、**中** 或 **弱** 选项校正 **桶形** 或 **枕形** 畸变。

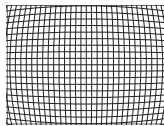

桶形畸变

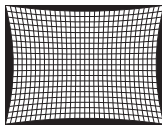

枕形畸变

- ◆ 若要确定所需量，请在拍摄方格纸或其它具有重复竖线条和横线条的物体（例如，高楼中的窗户）时调整畸变校正。

■ 色差校正

画面中心和边缘之间的色彩（明暗）差异可通过画面的四个角分别进行调整。

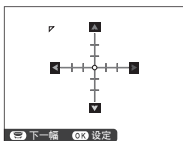

若要使用色差校正，请执行下列步骤。

- 1 旋转指令拨盘选择一个角。所选角将以一个三角形标识。



- 2 使用选择器调整明暗直至所选角和图像中央之间没有明显的色彩差异。按下选择器左方或右方调整青色-红色轴上的颜色，按下选择器上方或下方调整蓝色-黄色轴上的颜色。每个轴上总共有 19 个可用位置。



- ◆ 若要确定所需量，请在拍摄蓝天或灰色纸张时调整色差校正。

■ 周边亮度校正

可从 -5 至 +5 之间的值中进行选择。选择正值可增加周边亮度，选择负值则可减少周边亮度。对于老式镜头建议选择正值，选择负值可产生使用古董镜头或针孔照相机所拍图像的效果。

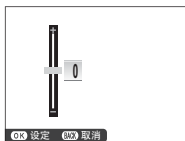

- ◆ 若要确定所需量，请在拍摄蓝天或灰色纸张时调整周边亮度校正。

图像搜索

请按照下列步骤搜索照片。

- 1 在回放过程中按下 **MENU/OK** 显示回放菜单。按下选择器上方或下方高亮显示  **图像搜索** 并按下 **MENU/OK**。
- 2 高亮显示一个选项并按下 **MENU/OK**。

选项	说明
按日期	按日期搜索。
按脸部	搜索包含脸部的照片。
按★喜爱度	按级别搜索（  26）。
按数据类型	查找所有静态照片、所有动画或所有 RAW 照片。
根据上载标记	查找所有选定要上传到指定目的地的照片。

- 3 选择一个搜索条件。屏幕中仅将显示符合搜索条件的照片。若要删除或保护所选照片或以幻灯片方式查看所选照片，请按下 **MENU/OK** 并从如右图所示的选项中进行选择。
- 4 选择 **退出搜索** 结束搜索。

选项	页码
 删除	81
 保护	83
 幻灯片式播放	84

照相簿助手

使用您最喜爱的照片创建照相簿。

创建照相簿

1 在回放菜单的  **照相簿助手** (📖 85) 中选择 **新建照相簿**，然后从以下选项进行选择：

- **从所有照片选择**：从所有可选照片中进行选择。
- **按图像搜索选择**：从符合所选搜索条件的照片中进行选择 (📖 71)。
- ◆ **640** 或更小的照片以及动画都无法选用于照相簿。

2 滚动图像并按下选择器上方以确认或取消选择。若要将当前图像显示于封面，请按下选择器下方。照相簿创建完成后，按下 **MENU/OK** 退出。

- ◆ 您选择的第一张照片将成为封面图像。按下选择器下方可选择其它图像作为封面。

3 高亮显示 **完成照相簿** 并按下 **MENU/OK** (若要将所有照片或所有符合指定搜索条件的照片都选用于照相簿，请选择 **全选**)。新照相簿将添加至照相簿助手菜单的列表中。

- ① 照相簿最多可包含 300 张照片。
- ① 未包含任何照片的照相簿将被自动删除。

查看照相簿

在照相簿助手菜单中高亮显示一个照相簿并按下 **MENU/OK** 显示该照相簿，然后按下选择器左方或右方即可滚动照片。

编辑和删除照相簿

显示照相簿并按下 **MENU/OK**。屏幕中将显示以下选项；请选择所需选项并按照屏幕指示进行操作。

- **编辑**：按照“创建照相簿”（ 72）中所述编辑照相簿。
- **删除**：删除照相簿。

照相簿

使用附带的 MyFinePix Studio 软件（ 96）可将照相簿复制到计算机中。

菜单

使用菜单：拍摄模式

拍摄菜单用于为多种拍摄条件调整设定。若要显示拍摄菜单，请在拍摄模式中按下 **MENU/OK**。高亮显示项目并按下选择器右方查看选项，然后高亮显示一个选项并按下 **MENU/OK**。设定完成后按下 **DISP/BACK** 退出。



拍摄菜单选项（照片）

ISO

控制照相机对光线的敏感度（☞ 45）。

图像尺寸

选择用于记录静态照片的尺寸和纵横比。

纵横比

纵横比为 3:2 的照片，其显示比例与 35mm 胶片画面相同，而纵横比为 16:9 的照片则适合在高清（HD）设备上显示。纵横比为 1:1 的照片是正方形的。

选项	打印的最大尺寸	选项	打印的最大尺寸
L 3:2	41×28 cm	S 3:2	21×14 cm
L 16:9	41×23 cm	S 16:9	21×12 cm
L 1:1	28×28 cm	S 1:1	14×14 cm
M 3:2	29×20 cm		
M 16:9	29×16 cm		
M 1:1	20×20 cm		

图像尺寸 在照相机关闭或选择了其它拍摄模式时不会重复。

图像质量

选择文件格式和压缩率。选择 **FINE** 或 **NORMAL** 记录 JPEG 图像，选择 **RAW** 记录 RAW 图像或者选择 **FINE+RAW** 或 **NORMAL+RAW** 同时记录 JPEG 和 RAW 图像。**FINE** 和 **FINE+RAW** 使用较低 JPEG 压缩率以记录高质量 JPEG 图像，而 **NORMAL** 和 **NORMAL+RAW** 则使用较高 JPEG 压缩率以增加可保存的图像数量。

动态范围

控制对比度。较低值用于在进行室内拍摄或阴天拍摄时增加对比度，较高值用于在拍摄高对比度场景时减少高光和阴影中细节的丢失。建议将较高的值用于同时包括阳光和较深阴影的场景，以及以下高对比度的拍摄对象：水上阳光、光亮秋叶、蓝天背景下的人物肖像以及白色物体或穿白色衣服的人物等；但是请注意，使用较高值拍摄的照片中可能会出现斑点。

- ◆ 若选择了 **自动**，半按快门按钮时，屏幕中将显示快门速度和光圈。
- ◆ **#200 200%** 在感光度 ISO 400 及以上时可用，**#400 400%** 在感光度 ISO 800 及以上时可用。

胶片模拟

模拟不同类型胶片的 effect (📖 64)。

胶片模拟包围

选择用于胶片模拟包围的胶片类型 (📖 58)。

自拍

使用自拍 (📖 55) 拍摄照片。

白平衡

调整色彩以适应光源 (📖 43)。

色彩

调整色彩浓度。

锐度

锐化或柔化轮廓。

高光色调

调整高光表现。

阴影色调

调整阴影表现。

NR 降噪功能

减少在高感光度下所拍照片中的噪点。

长时间曝光降噪

选择 **开** 可减少长时间曝光中产生的斑点 (图 41)。

LM 镜头调整优化器

选择 **开** 可通过调整衍射和镜头边缘的轻微对焦损失提高清晰度。

选择自定义设置

重新启用使用 **编辑/保存自定义设置** 保存的设置。

编辑/保存自定义设置

保存设定 (图 68)。

显示自定义设置

选择在取景器和 LCD 显示屏中显示的项目 (图 22)。屏幕中可显示以下项目：取景网格 (您也可按照第 90 页中所述选择网格类型)、虚拟水平线、对焦距离 (自动或手动)、直方图、曝光 (快门速度、光圈和感光度)、曝光补偿/曝光指示、测光、闪光灯模式、白平衡、胶片模拟、动态范围、可拍摄的图像数、图像尺寸和质量以及电池电量。有关这些项目在屏幕中所处位置的信息，请参阅第 5-6 页。按下选择器上方或下方高亮显示项目，然后按下 **MENU/OK** 确认或取消选择。设定完成后按下 **DISP/BACK** 退出，然后按照第 22 页中所述选择自定义显示。

虚拟水平线

选择 **电子水平仪** 可显示虚拟水平线。当这两条线重叠时，表示照相机处于水平状态。

◆ 照相机镜头朝上或朝下时，虚拟水平线可能不会显示。

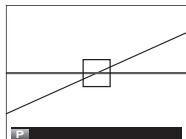

转接环设置

为使用选购 **FUJIFILM M MOUNT ADAPTER** (图 69) 所连接的 M 卡口镜头调整设定。

无镜头拍摄

选择当未安装镜头时是否启用快门释放。

AF 辅助灯

若选择了 **开**，AF 辅助灯将会点亮以辅助自动对焦。

◆ AF 辅助灯在礼仪模式下将自动关闭。

- ① 在某些情况下使用 AF 辅助灯时，照相机可能无法对焦。若照相机无法在微距拍摄模式下对焦，请尝试增加与拍摄对象之间的距离。
- ① 应避免将 AF 辅助灯直接照射拍摄对象的眼睛。

自动对焦模式

设定在对焦模式 **S** 和 **C** 下照相机选择对焦区域的方法。

- **多重**：半按快门按钮时，照相机检测高对比度拍摄对象并自动选择对焦区域。
- **区域**：手动选择对焦区域 (图 50)。

脸部优先

智能脸部优先可为画面任何位置的人物脸部设定对焦和曝光，防止照相机在集体肖像拍摄中对焦于背景。适用于强调肖像主体的拍摄。

若要使用智能脸部优先，请按下 **MENU/OK** 显示拍摄菜单并将 **脸部优先** 选为 **开**。照相机在竖直和横向方位都可检测脸部；若检测到一个脸部，照相机将使用绿色边框对其进行标识。若画面中有多个脸部，照相机将选择离中心最近的脸部，其他的用白色边框标识。

- ① 在某些模式下，照相机可能会为画面整体而不是肖像主体设定曝光。
- ① 按下快门按钮时，若拍摄对象位置发生了变化，照片拍摄后，他们的脸部可能不在绿色边框标识的区域。



聚焦区域

选择对焦区域（ 50）。

PRE-AF

若选择了 **开**，即使未半按快门按钮，照相机也将持续调整对焦。请注意，这将增加电池电量的消耗。

测光

选择照相机如何测定曝光（ 54）。

AE/AF-LOCK 设定

若选择了 **按下时启用 AE/AF-LOCK**，曝光和/或对焦将在按下 **AE-L** 或 **AF-L** 按钮期间锁定。若选择了 **AE/AF-LOCK 开关切换**，曝光和/或对焦将在按下 **AE-L** 或 **AF-L** 按钮时锁定，并保持锁定直到再次按下该按钮。

AF-L 按钮

选择 **AF-L** 按钮所执行的功能（ 51）。

无线通信

通过无线网络连接将照片上传至智能手机或平板设备，远程浏览照相机中的照片并选择图像进行下载，或者将位置数据复制到照相机中（ 95）。

◆ 有关详情，请访问 <http://app.fujifilm-dsc.com>。

闪光灯模式

选择闪光模式（ 30）。

闪光补偿

调整闪光灯亮度。您可从 +2EV 到 -2EV 之间的值中进行选择。请注意，根据拍摄条件及照相机与拍摄对象之间距离的不同，可能无法达到预期效果。





红眼修正

选择 **开** 可修正闪光引起的红眼现象。

- ◆ 红眼修正仅在检测到脸部时执行。
- ◆ 红眼修正无法用于 RAW 图像。

防抖模式

减少模糊。该选项仅适用于支持图像稳定的镜头。

-  **常时**：图像稳定开启。
-  **仅拍摄时**：仅当半按快门按钮或释放快门时才启用图像稳定。
- **关**：图像稳定关闭； 将出现在屏幕中（ 5）。使用三脚架时推荐使用。

光圈设定

选择使用不具备光圈环的镜头时用于调整光圈的方法。

- **自动+ 手动**：旋转指令拨盘选择光圈。转过最小光圈可选择 **A**（自动）。
- **自动**：光圈由相机自动选择；相机将在曝光模式 **P**（程序自动曝光）或 **S**（快门优先 AE）下运作。
- **手动**：旋转指令拨盘选择光圈；相机将在曝光模式 **A**（光圈优先 AE）或 **M**（手动）下运作。
- ◆ 在照相机镜头视野被放大期间，光圈无法调整。

手动聚焦助手

选择在手动对焦模式下对焦如何显示（ 49）。

- **标准**：对焦以正常状态显示（峰值对焦高光和数码分割图像不可用）。
- **数码分割图像**：一种黑白分割图像显示。
- **峰值对焦高光**：照相机增强高对比度的轮廓。可从 **低** 和 **高** 中进行选择。

拍摄菜单选项（摄像模式）

摄像模式中有以下选项可用（ 33）。

摄像模式

选择用于动画录制的画面大小。

-  **1920×1080 60 fps**：全 HD（60 fps）
-  **1920×1080 30 fps**：全 HD（30 fps）
-  **HD 1280×720 60 fps**：HD（60 fps）
-  **HD 1280×720 30 fps**：HD（30 fps）

脸部优先

智能脸部优先可为画面任何位置的人物脸部设定对焦和曝光，防止照相机在集体肖像拍摄中对焦于背景（ 77）。

胶片模拟

模拟不同类型胶片的效果（ 64）。

白平衡

调整色彩以适应光源（ 43）。

麦克风音量调节

调节麦克风录制音量。

麦克风/遥控快门装置

指定连接至麦克风/遥控快门装置连接插孔的设备是麦克风还是遥控快门装置（ 34、42）。

显示自定义设置

选择在取景器和 LCD 显示屏中显示的项目（ 76）。

防抖模式

减少模糊。该选项仅适用于支持图像稳定的镜头。

光圈设定

选择使用不具备光圈环的镜头时用于调整光圈的方法（ 79）。

使用菜单：回放模式

若要显示回放菜单，请在回放模式中按下 **MENU/OK**。高亮显示项目并按下选择器右方查看选项，然后高亮显示一个选项并按下 **MENU/OK**。设定完成后按下 **DISP/BACK** 退出。



回放菜单选项

无线通信

通过无线网络连接将照片上传至智能手机或平板设备，远程浏览照相机中的照片并选择图像进行下载，或者将位置数据复制到照相机中（95）。

有关详情，请访问 <http://app.fujifilm-dsc.com>。

RAW 处理

创建 RAW 照片的 JPEG 副本（66）。



删除

删除所有或所选照片。

- **单幅画面**：按下选择器左方或右方滚动照片，然后按下 **MENU/OK** 可删除当前照片（不会显示确认对话框）。
- **已选画面**：高亮显示照片并按下 **MENU/OK** 可确认或取消选择。操作完成时，按下 **DISP/BACK** 显示确认对话框，然后高亮显示 **执行** 并按下 **MENU/OK**。
- **所有画面**：屏幕中将显示确认对话框；高亮显示 **执行** 并按下 **MENU/OK** 可删除所有未保护的的照片。

裁剪

创建当前照片的裁剪副本。

- 1 显示所需照片。
 - 2 在回放菜单中选择  裁剪。
 - 3 使用  和  按钮放大或缩小，然后按下选择器上方、下方、左方或右方滚动照片，直到显示所需部分。
 - 4 按下 **MENU/OK** 显示确认对话框。
 - 5 再次按下 **MENU/OK** 将裁剪副本保存为单独文件。
- ◆ 裁剪包含的区域越大，则副本的文件尺寸越大，所有副本的纵横比均为 3:2。若最终副本的尺寸为 **640**，执行将显示为黄色。

调整尺寸

创建当前照片的裁剪副本。

- 1 显示所需照片。
 - 2 在回放菜单中选择  调整尺寸。
 - 3 高亮显示一个尺寸并按下 **MENU/OK** 显示确认对话框。
 - 4 再次按下 **MENU/OK** 将调整尺寸后的副本保存为单独文件。
- ◆ 可用尺寸根据原始图像尺寸的不同而异。

保护

保护照片不被误删。高亮显示下列选项之一并按下 **MENU/OK**。

- **画面 设定/解除**：保护所选照片。按下选择器左方或右方可查看照片，然后按下 **MENU/OK** 确认或取消选择。操作完成时按下 **DISP/BACK**。
- **保护所有**：保护所有照片。
- **重设所有**：取消所有照片的保护。

① 当存储卡格式化时（ 92），受保护照片将被删除。

图像旋转



旋转照片。

1 显示所需照片。

2 在回放菜单中选择  **图像旋转**。

3 按下选择器下方顺时针旋转照片 90°，按下上方则逆时针旋转照片 90°。

4 按下 **MENU/OK**。无论何时在照相机上回放，照片都自动以所选方位显示。

- ❖ 无法旋转受保护的图片。请在旋转照片前取消保护。
- ❖ 本照相机可能无法旋转其它设备创建的照片。在照相机中被旋转的照片，当在计算机或其它照相机上进行查看时将不会旋转。
- ❖ 使用  **屏幕设置** > **自动旋转回放** 拍摄的照片在回放过程中会自动按正确的方位显示（ 90）。



红眼修正

修正肖像中的红眼。照相机将分析图像；若检测到红眼，图像将被处理以创建修正了红眼的副本。

1 显示所需照片。



2 在回放菜单中选择  红眼修正。

3 按下 MENU/OK。

- ❖ 若照相机无法检测到脸部或脸部处于侧面状态，红眼可能无法修正。根据场景的不同，效果可能不同。无法修正以下照片中的红眼：已使用红眼修正处理过的照片或使用其它设备创建的照片。
- ❖ 处理图像需要的时间随检测到的脸部数量的不同而异。
- ❖ 使用  红眼修正 创建的副本在回放过程中以  图标标识。
- ❖ 无法为 RAW 图像执行红眼修正。

幻灯片式播放

以自动幻灯片方式查看照片。请选择幻灯片类型并按下 MENU/OK 开始播放。在幻灯片播放过程中可随时按下 DISP/BACK 查看屏幕帮助。按下 MENU/OK 可随时结束播放。

选项	说明
普通	按下选择器左方或右方将返回前一张或查看下一张。选择 渐现 可在两张照片之间形成淡入淡出的过渡效果。
渐现	
普通 	除照相机自动放大脸部外，其它与上述相同。
渐现 	
多幅	一次显示多张照片。

- ❖ 幻灯片播放过程中，照相机不会自动关闭。

照相簿助手

使用您最喜爱的照片创建照相簿（☞ 72）。

选定用于上传至

使用 MyFinePix Studio（仅 Windows）选择照片上传至 YouTube、Facebook 或 MyFinePix.com。

1 选择 **YouTube** 选择动画上传至 YouTube，选择 **FACEBOOK** 选择照片和动画上传至 Facebook，或者选择 **MyFinePix.com** 选择照片上传至 MyFinePix.com。

2 按下选择器左方或右方显示照片，然后按下 **MENU/OK** 确认或取消选择。选择您想要的所有照片后，按下 **DISP/BACK** 退出。

- ◆ 仅可选择动画上传至 YouTube。
- ◆ 仅可选择照片上传至 MyFinePix.com。
- ◆ 回放过程中，所选照片以  **YouTube**、 **FACEBOOK** 或  **MyFinepix.com** 图标标识。
- ◆ 选择 **重设所有** 可取消选择所有照片。若所影响照片的数量很大，可能需要一些时间完成操作。操作完成前，按下 **DISP/BACK** 可退出。

● 上传照片（仅 Windows）

使用 MyFinePix Studio 中的 **YouTube/Facebook/MyFinePix.com**

Upload（YouTube/Facebook/MyFinePix.com 上传） 选项可上传所选照片。有关安装 MyFinePix Studio 并将照相机连接至计算机的信息，请参阅“在计算机上查看照片”（☞ 96）。

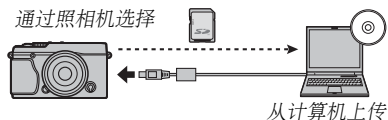
**图像搜索**

搜索照片（☞ 71）。

PC 自动保存

通过无线网络将照片上传至计算机（📖 95）。

◆ 有关详情，请访问 <http://app.fujifilm-dsc.com>。

打印预约 (DPOF)

选择将在 DPOF 和 PictBridge 兼容设备上打印的照片（📖 103）。

纵横比

选择高清 (HD) 设备如何显示纵横比为 3:2 的照片（该选项仅当连接了 HDMI 线时可用）。选择 16:9 将全屏显示图像，图像上下两边将被裁切掉；选择 3:2 则显示整个图像，图像左右两边有黑色条带。

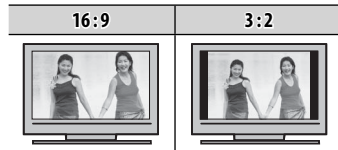
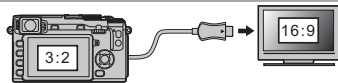

设置菜单

使用设置菜单

1 显示设置菜单。

1.1 按下 **MENU/OK** 显示当前模式的菜单。



1.2 按下选择器左方高亮显示当前菜单的选项卡。



1.3 按下选择器下方高亮显示包含所需选项的设置菜单选项卡。



选项卡

1.4 按下选择器右方将光标置于设置菜单中。



2 调整设定。

高亮显示项目并按下选择器右方查看选项，然后高亮显示一个选项并按下 **MENU/OK**。设定完成后按下 **DISP/BACK** 退出。

设置菜单选项

日期时间





设定照相机时钟（ 19）。

时差

在旅行时，您可将照相机时钟从居住地时区立即切换至目的地的当地时区。指定当地时区和居住地时区之间时差的步骤如下：

1 高亮显示  **当地** 并按下 **MENU/OK**。





2 使用选择器选择当地时区和居住地时区之间的时差。设定完成时，请按下 **MENU/OK**。

若要将照相机时钟设为当地时间，请高亮显示  **当地** 并按下 **MENU/OK**。若要将时钟设为您居住地时区的时间，请选择  **居住地**。若选择了  **当地**，照相机开启时  将显示 3 秒。

言語/LANG.

选择语言（ 19）。

重设所有

将拍摄或设置菜单选项重设为默认值。使用  **编辑/保存自定义设置**、 **日期时间**、 **时差** 和  **屏幕设置** > **背景颜色** 创建的自定义白平衡、自定义设置库不受影响。

1 高亮显示所需选项并按下选择器右方。

2 屏幕中将显示确认对话框；高亮显示 **执行** 并按下 **MENU/OK**。

礼仪模式

选择 **开** 可在照相机所发出的声音或灯光不合时宜的场合关闭扬声器、闪光灯和辅助灯（请注意，在动画回放过程中无法启用或禁用礼仪模式）。 将在礼仪模式开启时显示在屏幕中。

声音设置

调整声音设定。









选项	说明
操作音量	调整操作照相机控制按钮时所发出声音的音量。选择 关 (静音) 可关闭控制按钮的声音。
回放音	调整动画回放的音量。

屏幕设置

调整显示设定。

选项	说明									
图像显示	选择拍摄后图像显示的时间长度。色彩可能与最终图像中的色彩稍有不同，并且在高感光度时可能出现“噪点”（斑点）。									
	<table border="1"> <thead> <tr> <th>选项</th> <th>说明</th> </tr> </thead> <tbody> <tr> <td>连续</td> <td>照片显示在屏幕中直到按下 MENU/OK 按钮或半按快门按钮。按下指令拨盘的中央可放大当前对焦点；再次按下则取消变焦。</td> </tr> <tr> <td>1.5 秒</td> <td rowspan="2">照片显示 1.5 秒 (1.5 秒) 或 0.5 秒 (0.5 秒)，或者直到半按快门按钮为止。</td> </tr> <tr> <td>0.5 秒</td> </tr> <tr> <td>关</td> <td>拍摄后照片不会显示。</td> </tr> </tbody> </table>	选项	说明	连续	照片显示在屏幕中直到按下 MENU/OK 按钮或半按快门按钮。按下指令拨盘的中央可放大当前对焦点；再次按下则取消变焦。	1.5 秒	照片显示 1.5 秒 (1.5 秒) 或 0.5 秒 (0.5 秒)，或者直到半按快门按钮为止。	0.5 秒	关	拍摄后照片不会显示。
	选项	说明								
	连续	照片显示在屏幕中直到按下 MENU/OK 按钮或半按快门按钮。按下指令拨盘的中央可放大当前对焦点；再次按下则取消变焦。								
	1.5 秒	照片显示 1.5 秒 (1.5 秒) 或 0.5 秒 (0.5 秒)，或者直到半按快门按钮为止。								
0.5 秒										
关	拍摄后照片不会显示。									
手动模式下预览曝光	选择 开 可在手动曝光模式下启用曝光预览。使用闪光灯时，或者拍摄照片时曝光可能会改变的其他情况下，请选择 关 。									
EVF/LCD 亮度	控制屏幕亮度。									

☑ 屏幕设置 (接上页)

选项	说明						
取景框	选择拍摄模式下可用取景网格的类型。						
	<table border="1"> <thead> <tr> <th>☐ 显示 9 格</th> <th>☐ 显示 24 格</th> <th>☐ HD 构图</th> </tr> </thead> <tbody> <tr> <td>  <p>适用于“三分法”构图。</p> </td> <td>  <p>6×4 网格。</p> </td> <td>  <p>在由屏幕顶部和底部的线条所示的裁切区域中构图 HD 照片。</p> </td> </tr> </tbody> </table>	☐ 显示 9 格	☐ 显示 24 格	☐ HD 构图	 <p>适用于“三分法”构图。</p>	 <p>6×4 网格。</p>	 <p>在由屏幕顶部和底部的线条所示的裁切区域中构图 HD 照片。</p>
	☐ 显示 9 格	☐ 显示 24 格	☐ HD 构图				
 <p>适用于“三分法”构图。</p>	 <p>6×4 网格。</p>	 <p>在由屏幕顶部和底部的线条所示的裁切区域中构图 HD 照片。</p>					
<p>自动旋转回放 选择 开 可在回放过程中自动旋转“竖直”（人像方位）照片。</p> <p>背景颜色 选择一种色彩方案。</p> <p>☑ 对焦确认 若选择了 开，当在手动对焦模式下旋转对焦环时，照相机将自动放大镜头视野（☞ 48）。</p> <p>对焦距离指示单位 选择用于对焦距离指示的单位（☞ 47）。</p>							

☑ 对焦环

选择按什么方向旋转对焦环以增加对焦距离。

☑ 功能(Fn)设定

选择 **Fn**、**Fn2**、**AE** 和 **AF** 按钮所执行的功能（☞ 67）。



电源管理

调整电源管理设定。

选项	说明
自动关机	选择未进行任何操作时，照相机自动关闭前的时间长度。较短的时间将延长电池寿命，若选择了 关 ，则需手动关闭照相机。请注意，在某些情况下，即使选择了 关 ，照相机也将自动关闭。
高性能	选择 开 可进行更快的对焦并可减少关闭照相机后重新开启照相机所需的时间。

传感器清洁

去除照相机图像传感器上的灰尘。



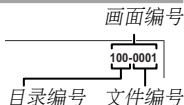

- **执行**：立即清洁传感器（ xi）。
- **开启时**：若选择了该选项，传感器清洁将在照相机开启时执行。
- **关闭时**：若选择了该选项，传感器清洁将在照相机关闭时执行（但是如果照相机在回放模式下关闭，则不会执行传感器清洁操作）。
- ◆ 使用传感器清洁无法去除的灰尘可手动去除（ 112）。

画面计数规则

新照片保存为由四位数文件编号命名的图像文件，该编号即在上一文件编号上加一。在回放过程中显示的文件编号如右图所示。 **画面计数规则** 控制当插入一张新的存储卡，或当前存储卡格式化时，是否将文件编号重设为 0001。



选项	说明
连续	编号从上次使用的文件编号或第一个可用文件编号（两者中取较大值）继续。选择该选项可减少带有重复文件名的照片数量。
清零	格式化或插入新的存储卡后，编号重设为 0001。

- ◆ 若画面编号达到 999-9999，快门释放将被禁用（ 119）。
- ◆ 选择  **重设所有**（ 88）可将  **画面计数规则** 设为**连续**，但不会重设文件编号。
- ◆ 其它照相机所拍照片的画面编号可能不同。

色彩空间

选择色彩再现的可用色域。

选项	说明
sRGB	在大多数情况下推荐使用。
Adobe RGB	用于商业印刷。

EVF/LCD 设定

选择一种显示 ( 20) 。

无线设置

调整设定以连接无线网络。

有关详情，请访问 <http://app.fujifilm-dsc.com> 。

设置自动保存的 PC

选择上传目的地。

有关详情，请访问 <http://app.fujifilm-dsc.com> 。

地理标记设置

调整位置数据设定。

有关详情，请访问 <http://app.fujifilm-dsc.com> 。

保存修正前图像

选择 **开** 可保存使用  **红眼修正** 所拍照片的未处理副本。

格式化

选择 **执行** 即可格式化存储卡。

- ① 所有数据 (包括受保护照片) 将从存储卡中删除。请确定重要文件已复制到计算机或其它存储设备。
- ① 在格式化过程中请勿打开电池盒盖。

出厂默认设定

下表列出了拍摄及设置菜单中选项的出厂默认设定。使用设置菜单中的  重设所有 选项 (88) 可恢复这些设定。

■ 拍摄菜单

菜单	默认设定
ISO ISO	200
图像尺寸	3:2
图像质量	FINE
动态范围	100%
胶片模拟	PROVIA/标准
胶片模拟包围	
胶片 1	PROVIA/标准
胶片 2	Velvia/鲜艳
胶片 3	ASTIA/柔和
自拍	关
WB 白平衡	自动
色彩	(0) 标准
锐度	(0) 标准
高光色调	(0) 标准
阴影色调	(0) 标准
NR 降噪功能	(0) 标准
长时间曝光降噪	开
LMO 镜头调整优化器	开
选择自定义设置	—
编辑/保存自定义设置	—
显示自定义设置	所有选定项目
转接环设置	镜头 5 (50mm)
无镜头拍摄	关

菜单	默认设定
AF 辅助灯	开
自动对焦模式	区域
脸部优先	关
聚焦区域	—
PRE-AF	关
测光	多重
AE/AF-LOCK 设定	按下时启用 AE/AF-LOCK
AF-LOCK 按钮	仅 AF-LOCK
无线通信	—
闪光灯模式	自动
闪光补偿	±0
红眼修正	关
防抖模式	常时
光圈设定	自动 + 手动
手动聚焦助手	标准

■ 动画菜单

菜单	默认设定
摄像模式	1920 × 1080 60 fps
脸部优先	开
胶片模拟	PROVIA/标准
WB 白平衡	自动
麦克风音量调节	3

菜单	默认设定
麦克风/遥控快门装置	麦克风
显示自定义设置	所有选定项目
防抖模式	常时
光圈设定	自动+ 手动

■ 设置菜单

菜单	默认设定
日期时间	—
时差	—
言語/LANG.	—
重设所有	—
礼仪模式	关
声音设置	
操作音量	
回放音	7
屏幕设置	
图像显示	关
手动模式下预览曝光	开
EVF/LCD 亮度	0
取景框	显示9格
自动旋转回放	开
背景颜色	—
对焦确认	关
对焦距离指示单位	米
对焦环	顺时针

菜单	默认设定
功能 (Fn) 设定	
Fn 按钮	ISO
Fn2 按钮	白平衡
AF 按钮	聚焦区域
AE 按钮	测光
电源管理	
自动关机	2 分钟
高性能	关
传感器清洁	
执行	—
开启时	关
关闭时	开
画面计数规则	连续
色彩空间	sRGB
EVF/LCD 设定	眼传感器
无线设置	
一般设置	—
调手机 图尺寸	开
PC 自动保存设置	—
设置自动保存的 PC	—
地理标记设置	
地理标记	开
位置信息	开
保存修正前图像	关
格式化	—

连接

无线传输

访问无线网络并连接至计算机、智能手机或平板设备。有关下载和其他信息，请访问 <http://app.fujifilm-dsc.com/>。

无线连接：智能手机

将“FUJIFILM Camera Application”应用程序安装至您的智能手机可浏览照相机上的图像，下载所选图像，或者将位置数据复制到照相机中。您也可使用照相机拍摄和回放菜单中的  **无线通信** 选项或通过是在回放模式中按下 **Wi-Fi** 按钮从照相机上传照片。

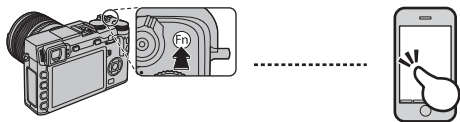

无线连接：计算机

一旦您已安装“FUJIFILM PC AutoSave”应用程序并将计算机配置为从照相机所复制图像的目的地，您即可使用照相机回放菜单中的  **PC 自动保存** 选项或通过是在回放模式中按住 **Wi-Fi** 按钮从照相机上传照片。

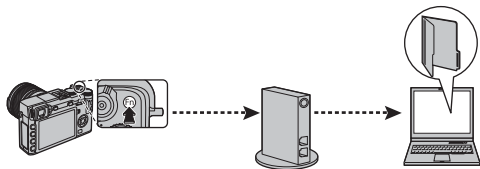

连接

在计算机上查看照片

附带的软件可用于复制照片至计算机，您可在计算机上存储、查看、整理和打印照片。在进行操作前，请先按照以下所述安装该软件。**切勿在安装完成前连接照相机至计算机。**

Windows: 安装 MyFinePix Studio

1 确认您的计算机满足下列系统要求：

	Windows 8/Windows 7 (Service Pack 1) / Windows Vista (Service Pack 2) ¹	Windows XP (Service Pack 3) ¹
CPU	至少 3 GHz Pentium 4 (至少 2.4 GHz Core 2 Duo ²)	至少 2 GHz Pentium 4 (至少 2.4 GHz Core 2 Duo ²)
RAM	1 GB 或以上	512 MB 或以上 (1 GB 或以上 ²)
剩余磁盘空间	2 GB 或以上	
GPU	支持 DirectX 9 或更新版本 (推荐)	支持 DirectX 7 或更新版本 (必要; 其它 GPU 的操作不予以保证)
Video	1024×768 像素或以上, 至少 24 位色彩	
其它	<ul style="list-style-type: none">• 推荐使用内置 USB 端口。其它 USB 端口的操作不能够保证。• 上传图像或使用 Map Viewer 时需要 .NET Framework 3.5 Service Pack 1。• 安装 .NET Framework (若需要)、使用自动更新功能以及执行在线或通过电子邮件共享照片等任务时, 需要网络连接 (推荐宽带)。	

1 不支持 Windows 的其它版本。仅支持预安装的操作系统; 家庭组装计算机或从 Windows 较早版本升级的计算机的操作不能够保证。

2 当显示 HD 动画时推荐使用。

2 启动计算机。继续操作前, 请以系统管理员帐号登录。

3 退出可能正在运行的其它应用程序，并将安装光盘插入 CD-ROM 驱动器。

● Windows 8/Windows 7/Windows Vista

若显示自动播放对话框，请单击 **SETUP.EXE**。屏幕中将显示“用户帐户控制”对话框；请单击 **是**（Windows 8/Windows 7）或 **允许**（Windows Vista）。

安装程序将自动启动；单击 **Install MyFinePix Studio**（安装 MyFinePix Studio）并按照屏幕指示安装 MyFinePix Studio 和 RAW FILE CONVERTER。

● 若安装程序未自动启动

若安装程序未自动启动，请执行下列步骤。

- **Windows 8**：从启动屏幕中选择 **桌面**，然后在桌面任务栏中选择 **文件资源管理器** 并在导航面板中选择 **计算机**。双击包含安装光盘的驱动并按照屏幕指示进行操作。
- **Windows 的其他版本**：从 **开始** 菜单中选择 **计算机** 或 **我的电脑**，双击 **FINEPIX** 光盘图标打开 FINEPIX 光盘窗口，然后双击 **setup** 或 **SETUP.EXE**。

4 若出现提醒您安装 Windows Media Player 或 DirectX 的提示，请按照屏幕指示完成安装。

5 安装完成时从 CD-ROM 驱动器中取出安装光盘。请将安装光盘存放在干燥且无阳光照射的地方，以便在今后需要重新安装软件时使用。

安装至此完成。请继续“连接照相机”（☎ 99）操作。

Macintosh: 安装 RAW FILE CONVERTER

RAW FILE CONVERTER 可用于查看您计算机中的 RAW 图像。

1 确认您的计算机满足下列系统要求：

CPU	Intel (Core 2 Duo 或以上)
OS	Mac OS X 10.6-10.8 版的预安装版本 (有关详情, 请访问 http://www.fujifilm.com/support/digital_cameras/compatibility/)。
RAM	1 GB 或以上
剩余磁盘空间	安装 RAW FILE CONVERTER 时至少需要 200 MB, 运行时则需要 400 MB
Video	1024 × 768 像素或以上, 至少 24 位色彩

2 启动计算机并退出可能正在运行的其他应用程序后, 将安装光盘插入 CD-ROM 驱动器, 然后双击 **SILKYRFXEXInstaller**。

3 出现提示时, 输入管理员名称和密码并单击 **好**, 然后按照屏幕中的指示安装。安装完成时, 单击 **退出** 结束安装程序。

4 从 CD-ROM 驱动器中取出安装光盘。请注意, 若 Safari 正在运行, 您可能无法取出光盘; 如有需要, 请在取出光盘前退出 Safari。请将安装光盘存放在干燥且无阳光照射的地方, 以便在今后需要重新安装软件时使用。

安装至此完成。请继续“连接照相机” (📖 99) 操作。

Macintosh: 导入照片

使用“图像捕捉”或其他标准 Mac OS 应用程序可导入静态图像和动画。

连接照相机

1 找出包含您想要复制到计算机的照片的存储卡，并将其插入照相机（图 14）。

◆ 首次启动软件时，Windows 用户可能需要 Windows 光盘。

① 传送过程中断电可能导致丢失数据或损坏存储卡。请在连接照相机前插入新电池或充满电的电池。

2 关闭照相机并如图所示连接 USB 线（由第三方供应商另售），确定接头完全插好。请将照相机直接连接至计算机，勿使用 USB 集线器或键盘。

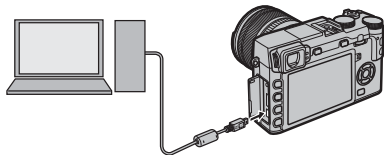

① USB 线不得超过 1.5 m 长且必须适合进行数据传输。

3 开启照相机。

4 在 MyFinePix Studio 中上传照片并按照屏幕上的指示将照片复制到计算机。若要退出而不复制照片，请单击 **取消**。

若要获取有关使用附带软件的详细信息，请启动应用程序并从 **帮助** 菜单中选择相应的选项。

- ① 若插入的存储卡包含大量图像，软件启动可能会延迟且您可能无法导入或保存图像。请使用存储卡读卡器传送照片。
- ① 关闭照相机或断开 USB 线的连接前，请确认计算机未显示信息提示您正在进行复制，并确认指示灯已熄灭（若复制的图像张数非常多，计算机显示屏上的提示信息消失后指示灯可能仍保持点亮）。否则，可能导致数据丢失或者损坏存储卡。
- ① 插入或取出存储卡前，先断开照相机连接。
- ① 某些情况下，可能无法使用访问独立计算机上照片的方法来访问通过附带软件保存至网络服务器的照片。
- ① 使用需要网络连接的服务时，用户将承担来自电话公司或互联网服务提供商的所有相关费用。

●● 断开照相机的连接

确认指示灯已熄灭后，关闭照相机并断开 USB 线的连接。

●● 卸载附带软件

请仅在不再需要时或开始重新安装前卸载附带软件。退出该软件并断开照相机连接后，从“应用程序”将“RAW FILE CONVERTER EX powered by SILKYPiX”拖拽至废纸篓并在 **Finder** 菜单中选择 **清空废纸篓**（Macintosh），或者打开控制面板并使用“程序和功能”（Windows 8/Windows 7/Windows Vista）或“添加或删除程序”（Windows XP），可卸载 MyFinePix Studio。在 Windows 环境下，可能显示一个或多个确认对话框，请在单击 **确定** 前仔细阅读其内容。

通过 USB 打印照片

若打印机支持 PictBridge，照相机可直接连接至打印机，且照片无需先复制到计算机即可进行打印。请注意，根据打印机的不同，其可能不支持下述的某些功能。



连接照相机

- 1 如图所示连接 USB 线（由第三方供应商另售）并开启打印机。

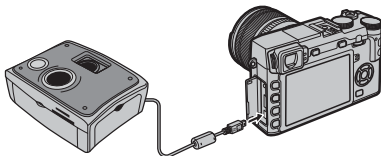

① USB 线不得超过 1.5 m 长且必须适合进行数据传输。

- 2 开启照相机。显示屏中将显示  USB，随后将出现右下图所示的 PictBridge 显示。

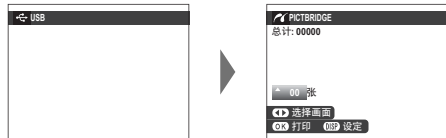

- ◆ 您可从已在照相机中格式化的存储卡打印照片。
- ◆ 纸张尺寸、打印质量和边框可使用打印机进行选择。

打印所选照片

- 1 按下选择器左方或右方显示您所需打印的照片。



◆ 若要打印一份当前照片，请直接进入步骤 3。

- 2 按下选择器上方或下方选择打印份数（最多 99 份）。重复步骤 1-2 选择其它照片。



- 3 按下 **MENU/OK** 显示确认对话框。

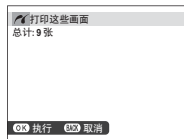

- 4 按下 **MENU/OK** 开始打印。





连接

打印拍摄日期

若要在照片上打印拍摄日期，请在 PictBridge 显示中按下 **DISP/BACK**，然后选择 **打印日期** （若无需在照片上打印拍摄日期，请选择 **不打印日期**）。为确保日期正确，请在拍摄前设定照相机时钟。某些打印机不支持日期打印。有关详情，请参阅打印机使用手册。

打印 DPOF 打印预约

若要打印使用回放菜单中  **打印预约 (DPOF)**（ 86）创建的打印预约，请执行下列操作：

- 1 在 PictBridge 显示中，按下 **DISP/BACK** 打开 PictBridge 菜单。
- 2 按下选择器上方或下方高亮显示  **DPOF**。



- 3 按下 **MENU/OK** 显示确认对话框。



- 4 按下 **MENU/OK** 开始打印。



●● 打印期间

在打印过程中，如右图所示的信息将显示在屏幕中。按下 **DISP/BACK** 可在打印完所有照片前取消打印（根据打印机的不同，打印可能会在打印完当前照片之前终止）。



若打印中断，请关闭照相机，然后重新开启。

●● 断开照相机的连接

请确认以上信息未显示在屏幕中，再关闭照相机，然后断开 USB 线的连接。

创建 DPOF 打印预约



回放菜单中的  **打印预约 (DPOF)** 选项可用于为 PictBridge 兼容的打印机或支持 DPOF 的设备创建数码“打印预约”。

●● DPOF

DPOF（数码打印预约格式）是使照片可从存储卡中存储的“打印预约”进行打印的标准。打印预约中的信息包括要打印的照片以及每张照片的打印份数。



■ 显示日期 /关闭日期

若要修改 DPOF 打印预约，请选择回放菜单中的  打印预约 (DPOF)，并按下选择器上方或下方高亮显示 **显示日期 ** 或 **关闭日期**。



请按下 **MENU/OK** 并执行下列步骤。

1 按下选择器左方或右方显示您希望在打印预约中包含或从中删除的照片。



2 按下选择器上方或下方选择打印份数（最多 99 份）。若要从预约中删除照片，请按下选择器下方，直到打印份数为 0。

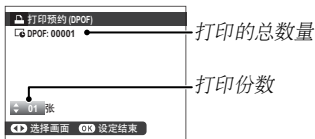

3 重复步骤 1-2 完成打印预约。设定完成时，按下 **MENU/OK** 保存打印预约，或按下 **DISP/BACK** 退出而不改变打印预约。



4 打印的总数量显示在屏幕中。按下 **MENU/OK** 退出。



当前打印预约中的照片在回放过程中用  图标标识。



■ 重设所有

若要取消当前打印预约，请在  打印预约 (DPOF) 中选择 **重设所有**。屏幕中将显示如右图所示的确认对话框；按下 **MENU/OK** 可从预约中删除所有照片。



- ◆ 打印预约最多可包含 999 张照片。
- ◆ 若插入了一张包含其它照相机所创建打印预约的存储卡，屏幕中将显示如右图所示的信息。按下 **MENU/OK** 可取消打印预约；新的打印预约必须按照上文所述来创建。



在电视机上查看照片

若要为多人回放照片，请使用 HDMI 线（由第三方供应商另售）将照相机连接至电视机（请注意，电视机仅可用于回放，不可用于拍摄）。

- 1 关闭照相机。
- 2 如下图所示连接该线。

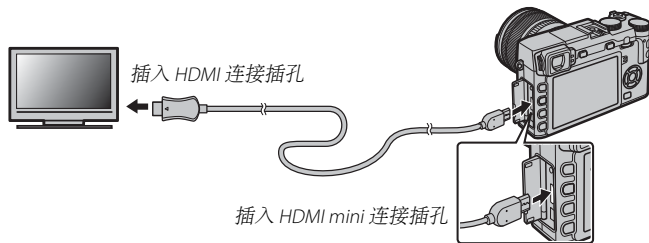

- ① 请使用不超过 1.5 m 长的 HDMI 线。
- ◆ 请确保将插头完全插入。
- 3 将电视机调至 HDMI 输入频道。有关详情，请参阅电视机附带的资料。
- 4 开启照相机并按下 **▶** 按钮。照相机显示屏关闭且电视机上将回放照片和动画。请注意，照相机音量控制按钮对电视机上播放的声音没有影响；请使用电视机音量控制按钮调整音量。
 - ◆ 连接了 HDMI 线时不能使用 USB 线。
 - ◆ 某些电视机在动画回放开始时可能会短暂黑屏。

选购配件

本照相机支持 FUJIFILM 和其他生产商提供的大量配件。

FUJIFILM 的配件

下列选购配件可由 FUJIFILM 提供。有关您所在地可用配件的最新信息，请咨询当地 FUJIFILM 代表或访问 http://www.fujifilm.com/products/digital_cameras/index.html。

可充电锂电池

NP-W126：您可根据需要购买其它 NP-W126 大容量可充电电池。



电池充电器

BC-W126：您可根据需要购买备用电池充电器。环境温度为 +20°C 时，使用 BC-W126 将一块 NP-W126 电池充满电大约需要 150 分钟。

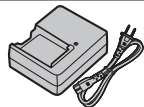

遥控快门装置

RR-90：可用于减少照相机晃动或在定时曝光时保持快门开启。

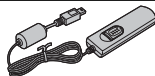

立体声麦克风

MIC-ST1：动画录制时所使用的 外置麦克风。



镜头

XF 系列镜头：专用于 FUJIFILM X 卡口的可更换镜头。



XC 系列镜头：专用于 FUJIFILM X 卡口的可更换镜头。

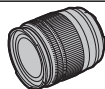

热靴卡口闪光灯组件

EF-20：该热靴式闪光灯组件（由 2 节 AA 电池供电）的闪光指数为 20（ISO 100，m），且支持 TTL 闪光控制。闪光灯头可向上旋转 90° 以进行反射式闪光。



EF-42：该热靴式闪光灯组件（由 4 节 AA 电池供电）的闪光指数为 42（ISO 100，m），且支持 TTL 闪光控制以及 24–105mm（35mm 格式相当值）范围内的自动电动变焦。闪光灯头可向上旋转 90°、向左旋转 180°、向右旋转 120° 以进行反射式闪光。

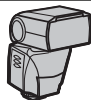

EF-X20：该热靴式闪光灯组件的闪光指数为 20（ISO 100，m）。



转接环

FUJIFILM M MOUNT ADAPTER：使照相机可与多种 M 卡口镜头一起使用。

保护滤镜

PRF-39/PRF-49S/PRF-52/PRF-58/PRF-62：用于保护镜头。

手柄

HG-XE1: 具备改良后的手柄。

皮套

BLC-XE1: 该皮套将皮革的奢华与实用性融为一体，同时提供相同材质的肩带，以及一块在照相机装入皮套之前或其他情况下可用于包裹照相机的布。即使照相机装于皮套，您也可拍摄照片并插入或取出电池和存储卡。

镜头前盖

FLCP-39/FLCP-52/FLCP-58/FLCP-62: 用于在未使用镜头时保护镜头前部元件。

镜头后盖

RLCP-001: 用于当镜头未安装于照相机时保护镜头后部元件。

机身盖

BCP-001: 用于在未安装镜头时盖上照相机镜头卡口。

连接照相机至其它设备

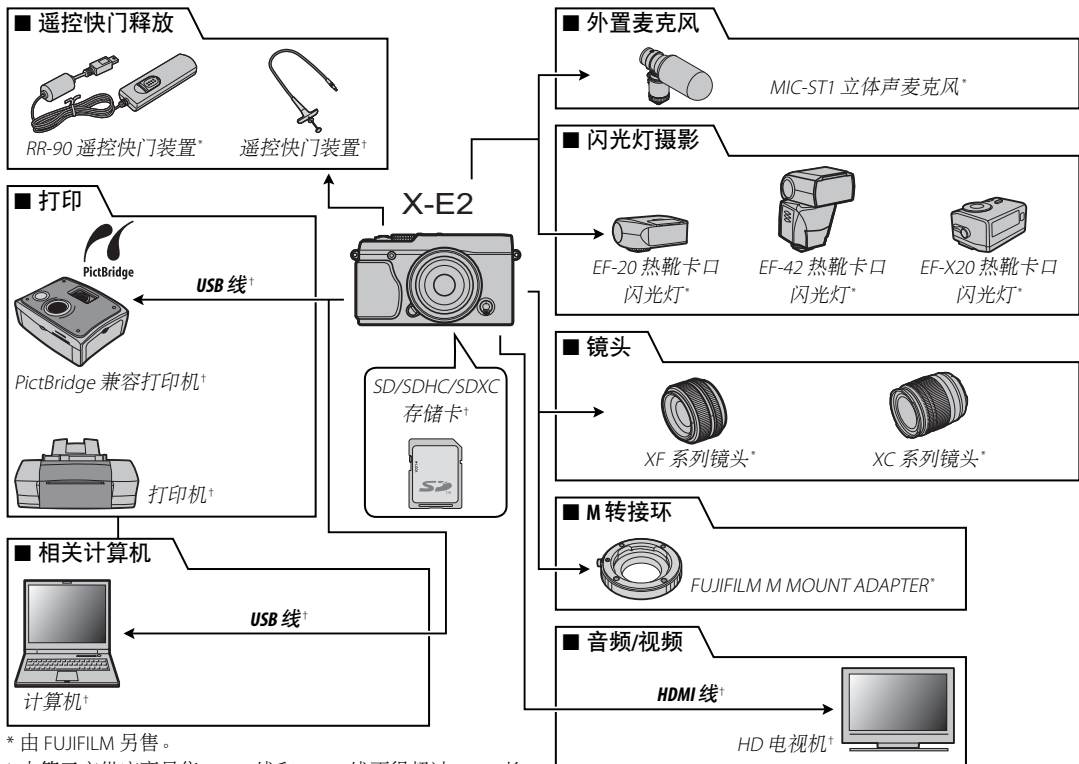

* 由 FUJIFILM 另售。

† 由第三方供应商另售。USB 线和 HDMI 线不得超过 1.5 m 长。

保养您的照相机

为确保您可以持久享用本产品，请遵循以下注意事项。

存放和使用

如果准备长期不使用照相机，请将电池和存储卡取出。请勿在下列场所存放或使用本照相机：

- 有雨、水蒸气或烟雾的地方
- 非常潮湿或灰尘弥漫之处
- 阳光直射或极端高温之处，如晴天封闭的车内
- 极其寒冷的地方
- 可能受到强烈震动的位置
- 可能受到强大磁场影响的位置，如广播天线、电线、雷达发射器、发动机、变压器或磁铁附近
- 长期接触挥发性化学药品（如杀虫剂）的场所
- 橡胶或聚乙烯基制品旁

■ 进水和进沙注意事项

照相机进水或进沙也可能会损坏照相机及其内部电路和结构。在沙滩或海滨使用照相机时，注意不要让照相机沾上水或沙子。请勿将照相机放在潮湿的地方。

■ 冷凝注意事项

温度突然升高时，比如在寒冷天进入有暖气的大楼可能会造成照相机内部凝结水汽。此时应关闭照相机，等1小时后再将其开启。若存储卡上凝结水汽，请取出存储卡并待水汽消散后再使用。

旅行

请将照相机放置在随身携带的行李中。托运的行李可能会受到强烈震动，导致照相机损坏。

清洁图像传感器

多张照片在相同的位置出现斑点或污点表明照相机图像传感器上可能存在灰尘。使用设置菜单中的 **传感器清洁** 选项（ 91）可清洁传感器；如果仍有问题，您可如下文所述手动清洁传感器。请注意，清洁过程中若图像传感器被损坏，维修或更换时需收费。

1 使用吹气球（而不是刷子）清除传感器上的灰尘。

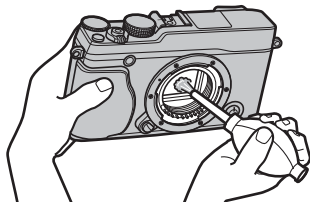

① 请勿使用刷子或吹风刷，否则可能会损坏传感器。

2 检查灰尘是否成功清除。











◆ 必要时可重复步骤 1 和 2。

3 重新盖上机身盖或装上镜头。



故障排除

问题与解决方法

■ 电源和电池

问题	解决方法
照相机无法开启。	<ul style="list-style-type: none">• 电池电量已耗尽：将电池充电（ 13）或插入充满电的备用电池（ 14）。• 电池未正确插入：按照正确方向重新插入电池（ 14）。• 电池盒盖未关好：关好电池盒盖（ 15）。
显示屏无法开启。	若在照相机关闭后迅速开启照相机，显示屏可能不会开启。请半按快门按钮激活显示屏。
电池电量迅速耗尽。	<ul style="list-style-type: none">• 电池过冷：将电池放在衣袋中或其它温暖的地方以使其回暖，然后在即将拍摄前将电池重新插入照相机。• 电池端子上有脏物：用柔软的干布清洁电池端子。•  PRE-AF 被选为开：关闭 PRE-AF（ 78）。• 电池已经过无数次充电：电池已达最终的充电寿命。请购买新电池。
照相机突然关闭。	电池电量已耗尽：将电池充电（  13）或插入充满电的备用电池（  14）。
充电无法开始。	按照正确方向重新插入电池并确认充电器插头已插入（  13）。
充电缓慢。	在室温下为电池充电（  v）。
充电指示灯闪烁，但电池未充电。	<ul style="list-style-type: none">• 电池端子上有脏物：用柔软的干布清洁电池端子。• 电池已经过无数次充电：电池已达最终的充电寿命。请购买新电池。如果电池仍然无法充电，请与 FUJIFILM 销售代理商联系。

■ 菜单和显示







问题	解决方法
显示的语言不是中文简。	将  言語/LANG. 选为 中文简（  88）。

■ 拍摄





问题	解决方法
按下快门按钮时未拍摄照片。	<ul style="list-style-type: none"> • 存储卡已满：插入一张新的存储卡或删除照片（图 14、29）。 • 存储卡没有格式化：格式化存储卡（图 92）。 • 存储卡接触面有脏物：用柔软的干布清洁存储卡的接触面。 • 存储卡已损坏：插入一张新的存储卡（图 14）。 • 电池电量已耗尽：将电池充电（图 13）或插入充满电的备用电池（图 14）。 • 照相机已自动关闭：开启照相机（图 18）。 • 当您试图拍摄全景照片时指示灯呈橙色：等待指示灯熄灭（图 3）。
半按快门按钮时，显示屏或取景器中出现斑点（“噪点”）。	<p>拍摄对象光线不足且光圈缩小时会提高增益补偿以辅助构图，这将可能导致图像在显示屏中进行预览时出现很明显的斑点。使用本照相机拍摄的图像不会受到影响。</p>
照相机无法对焦。	<ul style="list-style-type: none"> • 拍摄对象贴近照相机：选择微距拍摄模式（图 32；若可用）。若微距拍摄模式不可用，请选择其他拍摄模式（图 127）。 • 拍摄对象远离照相机：取消微距拍摄模式（图 32）。 • 拍摄对象不适合使用自动对焦：使用对焦锁定（图 51）或手动对焦（图 47）。
无法使用智能脸部优先。	<p>智能脸部优先在当前拍摄模式下不可用：选择其他拍摄模式（图 127）。</p>
未检测到脸部。	<ul style="list-style-type: none"> • 拍摄对象的脸部被太阳镜、帽子、长发或其他物体遮挡：移开障碍物。 • 拍摄对象的脸部仅占画面的小部分区域：改变构图以使拍摄对象的脸部占画面的大部分区域（图 51）。 • 拍摄对象的头部倾斜或平仰：让拍摄对象摆正头部。 • 照相机倾斜：使照相机保持水平位置。 • 拍摄对象脸部光线不足：在明亮光线下进行拍摄。
选错了拍摄对象。	<p>所选拍摄对象比主要拍摄对象距离画面中心更近。请重新构图或者关闭脸部优先并使用对焦锁定构图（图 51）。</p>

问题	解决方法
闪光灯不闪光。	<ul style="list-style-type: none"> • 当前设定下无法使用闪光灯：查看适用于闪光灯的设定列表（图 128）。 • 闪光灯已降下：升起闪光灯（图 30）。 • 电池电量已耗尽：将电池充电（图 13）或插入充满电的备用电池（图 14）。 • 照相机处于包围或连拍模式：选择单幅画面模式（图 57、58）。 • 照相机处于礼仪模式：关闭礼仪模式（图 88）。
无法使用某些闪光灯模式。	照相机处于礼仪模式。关闭礼仪模式（图 88）。
闪光灯无法完全照亮拍摄对象。	<ul style="list-style-type: none"> • 拍摄对象不在闪光范围内：将拍摄对象置于闪光范围内（图 123）。 • 闪光灯窗口被遮挡：正确持拿照相机（图 24）。 • 快门速度高于 $\frac{1}{100}$ 秒：选择较低的快门速度（图 31、38、40）。
照片模糊。	<ul style="list-style-type: none"> • 镜头太脏：清洁镜头（图 xi）。 • 镜头被遮挡：让遮挡物远离镜头。 • !AF 在拍摄过程中出现且对焦框显示为红色：在拍摄前检查对焦（图 25）。 • ! 在拍摄照片时显示：使用闪光灯或将照相机固定在三脚架上（图 30）。
照片上有斑点。	<ul style="list-style-type: none"> • 快门速度低且周围温度高：这属于正常现象而并非故障。 • 在高温环境中持续使用了照相机或屏幕中显示温度警告：关闭照相机并待其降温。

■ 回放

问题	解决方法
照片上有颗粒。	照片由其它品牌或型号的照相机所拍摄。
回放变焦无效。	照片由  调整尺寸 所创建，或由其它品牌或型号的照相机所拍摄。
动画回放中没有声音。	<ul style="list-style-type: none"> · 回放音量过低：调整回放音量（ 89）。 · 麦克风被挡住：录制过程中正确持拿照相机（ 2、33）。 · 扬声器被挡住：回放过程中正确持拿照相机（ 2、35）。 · 照相机处于礼仪模式：关闭礼仪模式（ 88）。
所选照片没有删除。	选来删除的一些照片被保护。请使用最初设定保护的解除保护（  83）。
文件编号意外重设。	照相机处于开启状态时，打开了电池盒盖。打开电池盒盖前，请先关闭照相机（  14、18）。





■ 连接/其它

问题	解决方法
连接智能手机或上传照片至智能手机的问题。	<ul style="list-style-type: none"> · 智能手机距离太远：将设备移近些。 · 附近的设备产生无线电干扰：将照相机和智能手机远离微波炉或无绳电话。
无法上传图像。	<ul style="list-style-type: none"> · 智能手机已连接至其他设备：智能手机和照相机一次只能连接一个设备。中断连接并重试。 · 附近有多个智能手机：尝试重新连接。多个智能手机的存在可能会导致连接困难。
选择  发送 或轻触  没有反应。	当前图像是一个动画或是由其他设备所创建，无法上传至智能手机。
智能手机不显示照片。	将  无线设置 > 调手机  图尺寸 选为 开。选择 关 将增加较大图像的上传时间；此外，某些手机可能不会显示超过特定尺寸的图像。





问题	解决方法
电视机上没有照片或声音。	<ul style="list-style-type: none"> · 照相机未正确连接：正确连接照相机（图 106）。请注意，一旦连接好照相机，照片将显示在电视机而不是照相机显示屏上。 · 电视机输入选项被设为“TV”：将输入选项设为“HDMI”。 · 电视机的音量太低：使用电视机上的控制按钮调整音量。
计算机无法识别照相机。	确保正确连接照相机和计算机（ 图 99 ）。
无法传送 RAW 或 JPEG 文件到计算机。	使用随附软件传送照片（ 图 96 ）。
无法打印照片。	<ul style="list-style-type: none"> · 照相机未正确连接：正确连接照相机（图 101）。 · 打印机关闭：开启打印机。
仅打印一份/日期未打印。	打印机不兼容 PictBridge。
照相机未作出反应。	<ul style="list-style-type: none"> · 照相机暂时出现故障：取出电池后将其重新插入（图 14、16）。 · 电池电量已耗尽：将电池充电（图 13）或插入充满电的备用电池（图 14）。
照相机无法正常工作。	取出电池后将其重新插入（ 图 14、16 ）。如果仍有问题，请联系 FUJIFILM 销售代理商。
没有声音。	关闭礼仪模式（ 图 88 ）。

警告信息和显示

屏幕中将出现下列警告信息。









警告	说明
 (红色)	电池电量低。将电池充电 (图 13) 或插入充满电的备用电池 (图 14)。
 (闪烁红色)	电池电量已耗尽。将电池充电 (图 13) 或插入充满电的备用电池 (图 14)。
	快门速度低。照片可能会模糊；请使用闪光灯或三脚架。
 (显示为红色并出现红色对焦框)	照相机无法对焦。请尝试下列解决方法之一： <ul style="list-style-type: none">• 使用对焦锁定对焦于相同距离的其它拍摄对象，然后重新构图 (图 51)。• 拍摄特写照片时使用微距拍摄模式进行对焦 (图 32)。
光圈或快门速度显示为红色	拍摄对象太亮或太暗，照片将会曝光过度或曝光不足。拍摄光线不足的拍摄对象时，使用闪光灯可获得更多光线 (图 30)。
对焦错误	照相机故障。关闭照相机电源再重新开启。如果仍然显示此信息，请与 FUJIFILM 销售代理商联系。
关闭电源再重新开启	
镜头控制错误	
镜头错误	关闭照相机，取下镜头并清洁安装表面，然后重新安装镜头并开启照相机。如果仍有问题，请与 FUJIFILM 销售代理商联系。
存储线路繁忙	没有正确地格式化存储卡。请使用照相机格式化存储卡 (图 92)。
卡未初始化	<ul style="list-style-type: none">• 存储卡没有格式化，或者存储卡已在计算机或其它设备上格式化：使用照相机设置菜单中的  格式化选项 (图 92) 格式化存储卡。• 存储卡接触面需要清洁：用柔软的干布清洁存储卡的接触面。如果仍显示错误信息，请格式化存储卡 (图 92)。格式化后若仍显示此信息，请更换存储卡。• 照相机故障：与 FUJIFILM 销售代理商联系。
卡保护	存储卡被锁定。解除该卡的锁定 (图 15)。

警告	说明
卡错误	<ul style="list-style-type: none"> • 存储卡未针对照相机使用进行格式化：格式化存储卡（图 92）。 • 存储卡接触面需要清洁或存储卡已损坏：用柔软的干布清洁存储卡的接触面。如果仍显示错误信息，请格式化存储卡（图 92）。格式化后若仍显示此信息，请更换存储卡。 • 不兼容的存储卡：使用兼容的存储卡（图 17）。 • 照相机故障：与 FUJIFILM 销售代理商联系。
存储介质满	存储卡已满，无法记录照片。请删除照片（图 29）或插入一张有更多剩余空间的存储卡（图 14）。
无卡	仅当插有存储卡时才可释放快门。请插入一张存储卡。
写错误	<ul style="list-style-type: none"> • 存储卡错误或连接错误：重新插入存储卡或将照相机关闭并重新开启。如果仍然显示此信息，请与 FUJIFILM 销售代理商联系。 • 没有足够的剩余存储空间记录其它照片：删除照片（图 29）或插入一张有更多剩余空间的存储卡（图 14）。 • 存储卡没有格式化：格式化存储卡（图 92）。
读错误	<ul style="list-style-type: none"> • 文件已损坏或不是由本照相机所创建的：该文件无法查看。 • 存储卡接触面需要清洁：用柔软的干布清洁存储卡的接触面。如果仍显示错误信息，请格式化存储卡（图 92）。格式化后若仍显示此信息，请更换存储卡。 • 照相机故障：与 FUJIFILM 销售代理商联系。
画面编号已满	照相机已用完画面编号（当前画面编号为 999-9999）。请格式化存储卡并将 画面计数规则 选为 清零。拍摄一张照片将画面编号重设为 100-0001，然后将 画面计数规则（图 91）选为 连续。
拍摄画面过多	<ul style="list-style-type: none"> • 搜索到的结果超过 30000 个：选择所得结果少一些的搜索。 • 选用于删除的图像超过 999 张：少选一些图像。

警告	说明
画面保护	试图删除或旋转受保护照片。请取消保护并重试 (🔒 83)。
无法裁切	照片已损坏或不是由本照相机所创建。
 无法执行	红眼修正无法应用于使用其它设备创建的照片。
 无法执行	红眼修正无法应用于动画。
无法旋转	所选照片无法旋转。
 无法旋转	动画无法旋转。
DPOF 文件错误	当前存储卡上的 DPOF 打印预约包含 999 张以上的图像。请将照片复制到计算机中并创建一个新的打印预约。
无法设定 DPOF	该照片无法使用 DPOF 进行打印。
 无法设定 DPOF	无法使用 DPOF 打印动画。
通信错误	照片在打印或复制到计算机或其它设备过程中发生了连接错误。请确认该设备已开启且 USB 线已连接。
打印错误	打印机缺纸或墨，或者其它打印机错误。检查打印机（有关详情，请参阅打印机使用手册）。如果要继续打印，请将打印机关闭并重新开启。
打印错误继续？	打印机缺纸或墨，或者其它打印机错误。检查打印机（有关详情，请参阅打印机使用手册）。如果打印未自动恢复，请按下 MENU/OK 恢复打印。
无法打印	试图打印动画，打印非本照相机创建的照片或非此打印机所支持格式的照片。动画、RAW 图像和某些由其它设备所创建的照片无法打印；如果照片是由本照相机所创建的静态照片，请参阅打印机使用手册以确认该打印机是否支持 JFIF-JPEG 或 Exif-JPEG 格式。若该打印机不支持这类格式，则无法打印此类照片。
	关闭照相机并待其降温。在该警告显示时所拍照片中斑点可能会增加。

存储卡容量

下表列出了不同图像尺寸下的可拍摄时间或可拍摄照片数量。所有数据都是近似值；文件大小也因拍摄场景的不同而异，因此可保存文件数量将产生较大变化。可拍摄的图像数或剩余时间长度在相等比率下可能不会减少。

		容量		4 GB		8 GB	
		 FINE	 NORMAL	 FINE	 NORMAL		
照片	 3:2	600	960	1210	1910		
	RAW	120		230			
动画 ¹	 1920×1080 60 fps ²	13 分钟		26 分钟			
	 1920×1080 30 fps ²						
	 1280×720 60 fps ³	25 分钟		51 分钟			
	 1280×720 30 fps ³						

1 请使用 CLASS 10 或以上的存储卡。



2 单个动画长度不能超过 14 分钟。

3 单个动画长度不能超过 27 分钟。

技术规格

系统	
型号	FUJIFILM X-E2 数码照相机
有效像素	1630 万
图像传感器	23.6 × 15.6 mm (APS-C) X-Trans CMOS II 正方像素传感器, 并带主色彩滤镜
存储介质	推荐使用 FUJIFILM SD/SDHC/SDXC 存储卡
文件系统	遵循照相机文件系统设计规则 (DCF)、Exif 2.3 以及数码打印预约格式 (DPOF)
文件格式	• 静态照片: Exif 2.3 JPEG (压缩); RAW (原始 RAF 格式, 需要特定软件); RAW+JPG 可用 • 动画: H.264 标准 (带有立体声, MOV)
图像尺寸	• L 3:2 : 4896 × 3264 • L 16:9 : 4896 × 2760 • L 1:1 : 3264 × 3264 • M 3:2 : 3456 × 2304 • M 16:9 : 3456 × 1944 • M 1:1 : 2304 × 2304 • S 3:2 : 2496 × 1664 • S 16:9 : 2496 × 1408 • S 1:1 : 1664 × 1664 • L 全景照片 : 2160 × 9600 (竖直) / 9600 × 1440 (横向) • M 全景照片 : 2160 × 6400 (竖直) / 6400 × 1440 (横向)
镜头卡口	FUJIFILM X 卡口
感光度	标准输出感光度相当于 ISO 200-6400 (以 1/3 EV 为步长); 自动; 扩展输出感光度相当于 ISO 100、12800 或 25600
测光	256 区 TTL 测光; 多重、点、平均
曝光控制	程序自动曝光 (带程序切换)、快门优先 AE、光圈优先 AE 及手动曝光
曝光补偿	-3EV 至 +3EV; 以 1/3 EV 为步长
快门速度 (机械快门)	• P 模式 : 1/4 秒至 1/4000 秒 • T 门 : 30 秒至 1/2 秒 • B 门 : 最长 60 分钟 • 所有其它模式 : 30 秒至 1/4000 秒

系统

连拍	模式	画面速率 (fps)	每次连拍的张数
		7.0	最多约 28 张
		3.0	直至存储卡已满
	<ul style="list-style-type: none"> ◆ 请使用 CLASS10 或以上的存储卡。 ◆ 画面速率随拍摄条件以及所记录图像数量的不同而异。 		
对焦	<ul style="list-style-type: none"> • 模式：单次或连续自动对焦、通过对焦环进行的手动对焦 • 对焦区域选择：多重、可进行对焦区域大小选择的区域；适用于取景器和 LCD 显示屏的 49 (7×7) 个区域 • 自动对焦系统：智能混合自动对焦 (TTL 对比检测自动对焦/相位检测自动对焦)，带 AF 辅助灯 		
白平衡	自定义、色温选择、自动、直射阳光、阴天、日光荧光灯、暖白荧光灯、冷白荧光灯、白炽灯、潜水		
自拍	关、2 秒、10 秒		
闪光灯	<ul style="list-style-type: none"> • 类型：手动弹出式闪光灯组件 • 闪光指数：约为 7 (ISO 200, m) 		
模式	自动、强制闪光、强制不闪光、慢同步、后帘同步、命令 (红眼修正关)；自动+红眼修正、强制闪光+红眼修正、强制不闪光、慢同步+红眼修正、后帘同步+红眼修正、命令 (红眼修正开)		
热靴	配件热靴带 TTL 接点		
取景器	0.5 英寸，带屈光度调节 (-4 至 +2 m ⁻¹) 的 2360000 点彩色 OLED 取景器；视点约 23mm；视野率约 100%		
LCD 显示屏	3.0 英寸，1040000 点彩色 LCD 显示屏；视野率约 100%		
动画	<ul style="list-style-type: none"> • 1920 × 1080 60 fps：画面大小 1920 × 1080 (1080p)；60 fps；立体声 • 1920 × 1080 30 fps：画面大小 1920 × 1080 (1080p)；30 fps；立体声 • 1280 × 720 60 fps：画面大小 1280 × 720 (720p)；60 fps；立体声 • 1280 × 720 30 fps：画面大小 1280 × 720 (720p)；30 fps；立体声 		

输入/输出端口

HDMI 输出	HDMI mini 连接插孔
数码输入/输出	USB 2.0 高速
麦克风/遥控快门装置连接插孔	φ 2.5 mm 立体声 mini 插座

电源/其它

电源 NP-W126 可充电电池

电池寿命（使用充满电的电池和 XF 35 mm f/1.4 R 镜头大均可拍摄的张数）	电池类型	可拍摄张数（近似值）
		NP-W126（照相机附带的电池类型）

CIPA 标准，使用照相机附带的电池和 SD 存储卡所测量。
注解： 使用电池时的可拍摄张数随电池电量的多少而变化，并且在低温环境下有所下降。

照相机尺寸 (W×H×D) 129.0 mm × 74.9 mm × 37.2 mm（30.9 mm 不包括突起部分，测量于最薄部位）

照相机重量 约 300 g，不包括电池、配件和存储卡

拍摄重量 约 350 g，包括电池和存储卡

使用条件

- **温度：** 0 °C 至 +40 °C
- **湿度：** 10%–80%（无冷凝）

无线传输器

标准 IEEE 802.11b/g/n（标准无线协议）

操作频率

- **美国、加拿大、台湾：** 2412 MHz–2462 MHz（11 频道）
- **其他国家或地区：** 2412 MHz–2472 MHz（13 频道）

访问协议 基础结构模式

NP-W126 可充电电池

额定电压	7.2V 直流电
额定容量	1260mAh
操作温度	0°C 至 +40°C
体积 (W×H×D)	36.4 mm× 47.1 mm× 15.7 mm
重量	约 47g

BC-W126 电池充电器

额定输入	100V–240V 交流电, 50/60Hz
输入容量	13–21VA
额定输出	8.4V 直流电, 0.6 A
支持的电池	NP-W126 可充电电池
充电时间	约 150 分钟 (+20°C 的环境温度下)
操作温度	5°C 至 +40°C
体积 (W×H×D)	65 mm× 91.5 mm× 28mm, 不包括突起部分
重量	约 77g, 不包括电池

重量和体积根据出售国或销售地的不同而异。标签、菜单及其它显示可能与照相机实际显示不同。

■ 声明

- 技术规格如有变动，恕不另行通知；有关最新信息，请访问 http://www.fujifilm.com/products/digital_cameras/index.html。FUJIFILM 公司对于本手册中可能存在的错误所导致的损害不承担任何责任。
- 尽管取景器和 LCD 显示屏是使用高精密技术制造的，但有时在屏幕上（特别是文本附近）也会出现小亮点或颜色异常现象。这是此类 LCD 屏幕的正常现象而并非故障；由本照相机记录的图像不会受到影响。
- 当遇到强烈无线电干扰（如电磁场、静电或线路噪音）时，数码照相机可能出现操作故障。
- 由于所用镜头的特点，所拍图像的边缘可能有些扭曲。这属于正常现象。

有关照相机设定限制的信息

下表列出了每种拍摄模式下的可用选项。

选项		P	S	A	M				
MACRO	OFF	✓	✓	✓	✓	✓	✓	✓	✓
		✓	✓	✓	✓	✓	✓	✓	
对焦模式	C	✓	✓	✓	✓	✓	✓		✓
	S	✓	✓	✓	✓	✓	✓	✓	✓
	M	✓	✓	✓	✓	✓	✓	✓	✓
曝光补偿		✓	✓	✓		✓	✓	✓	✓
ISO	H (25600)	✓	✓	✓	✓	✓			
	H (12800)	✓	✓	✓	✓	✓			
	6400	✓	✓	✓	✓	✓	✓		
	5000	✓	✓	✓	✓	✓	✓		
	4000	✓	✓	✓	✓	✓	✓		
	3200	✓	✓	✓	✓	✓	✓		
	2500	✓	✓	✓	✓	✓	✓		
	2000	✓	✓	✓	✓	✓	✓		
	1600	✓	✓	✓	✓	✓	✓		
	1250	✓	✓	✓	✓	✓	✓		
	1000	✓	✓	✓	✓	✓	✓		
	800	✓	✓	✓	✓	✓	✓	✓	
	640	✓	✓	✓	✓	✓	✓	✓	
	500	✓	✓	✓	✓	✓	✓	✓	
	400	✓	✓	✓	✓	✓	✓	✓	
	320	✓	✓	✓	✓	✓	✓	✓	
	250	✓	✓	✓	✓	✓	✓	✓	
	200	✓	✓	✓	✓	✓	✓	✓	
	L (100)	✓	✓	✓	✓	✓			
	自动	✓	✓	✓	✓	✓	✓	✓	

选项		P	S	A	M				
图像尺寸	L	✓	✓	✓	✓	✓	✓	✓	
	M	✓	✓	✓	✓	✓	✓	✓	
	S	✓	✓	✓	✓	✓	✓	✓	
图像质量	FINE	✓	✓	✓	✓	✓	✓	✓	
	NORMAL	✓	✓	✓	✓	✓	✓	✓	
	FINE+RAW	✓	✓	✓	✓				
	NORMAL+RAW	✓	✓	✓	✓				
动态范围	RAW	✓	✓	✓	✓				
	自动	✓	✓	✓	✓		✓	✓	
	#100	✓	✓	✓	✓	✓	✓	✓	
	#200	✓	✓	✓	✓	✓	✓	✓	
胶片模拟	#400	✓	✓	✓	✓	✓	✓	✓	
		✓	✓	✓	✓	✓	✓		✓
		✓	✓	✓	✓	✓	✓		✓
		✓	✓	✓	✓	✓	✓		✓
		✓	✓	✓	✓	✓	✓		✓
		✓	✓	✓	✓	✓	✓		✓
		✓	✓	✓	✓	✓	✓		✓
		✓	✓	✓	✓	✓	✓		✓
		✓	✓	✓	✓	✓	✓		✓
		✓	✓	✓	✓	✓	✓		✓
	✓	✓	✓	✓	✓	✓		✓	
自拍	✓	✓	✓	✓	✓			✓	
白平衡	✓	✓	✓	✓	✓	✓			✓
色彩	✓	✓	✓	✓	✓	✓			
锐度	✓	✓	✓	✓	✓	✓			

选项	P	S	A	M				
高光色调	✓	✓	✓	✓	✓			
阴影色调	✓	✓	✓	✓	✓			
降噪功能	✓	✓	✓	✓	✓			
长时间曝光降噪	✓	✓	✓	✓	✓		✓	
镜头调整优化器	✓	✓	✓	✓	✓	✓	✓	
选择自定义设置	✓	✓	✓	✓	✓			
编辑/保存自定义设置	✓	✓	✓	✓	✓			
显示自定义设置	取景框	✓	✓	✓	✓		✓	✓
	电子水平仪	✓	✓	✓	✓		✓	✓
	自动对焦距离指示	✓	✓	✓	✓		✓	
	手动对焦距离指示	✓	✓	✓	✓			
	直方图	✓	✓	✓	✓			✓
	光圈/快门速度/ISO	✓	✓	✓	✓		✓	
	曝光补偿	✓	✓	✓	✓		✓	✓
	测光	✓	✓	✓	✓			
	闪光灯	✓	✓	✓	✓		✓	
	白平衡	✓	✓	✓	✓			✓
	胶片模拟	✓	✓	✓	✓			✓
	动态范围	✓	✓	✓	✓			
	剩余张数	✓	✓	✓	✓		✓	
	电池电量	✓	✓	✓	✓		✓	✓
图像大小/质量	✓	✓	✓	✓		✓	✓	

选项	P	S	A	M				
AF辅助灯	✓	✓	✓	✓	✓	✓	✓	
自动对焦模式		✓	✓	✓	✓	✓	✓ ²	✓
		✓	✓	✓	✓	✓	✓ ²	
脸部优先	✓	✓	✓	✓	✓		✓	✓
聚焦区域	✓	✓	✓	✓	✓		✓	
PRE-AF	✓	✓	✓	✓	✓	✓		
测光		✓	✓	✓	✓	✓	✓	✓
		✓	✓	✓	✓	✓		
		✓	✓	✓	✓	✓		
闪光灯模式	AUTO	✓			✓ ³		✓ ³	
		✓	✓	✓	✓	✓ ³	✓ ³	
	OFF	✓		✓		✓ ³	✓ ³	
		✓	✓	✓	✓	✓ ³	✓ ³	
		✓	✓	✓	✓	✓ ³	✓ ³	
		✓				✓ ³	✓ ³	
	ON	✓				✓ ³		
		✓				✓ ³		
		✓	✓	✓	✓	✓ ³		
		✓	✓	✓	✓	✓ ³		
闪光补偿	✓	✓	✓	✓	✓		✓	
红眼修正	✓	✓	✓	✓				
防抖模式	✓	✓	✓	✓	✓	✓	✓	
光圈设定	✓		✓	✓	✓	✓	✓	
手动聚焦助手	标准	✓	✓	✓	✓			✓
	数码分割图像	✓	✓	✓	✓			
	峰值对焦高光	✓	✓	✓	✓			✓

选项		P	S	A	M				
	摄像模式								✓
	麦克风音量调节								✓
	麦克风/遥控快门装置								✓
	屏幕设置								
	手动模式 下预览曝光				✓	✓ ¹	✓ ²	✓ ⁴	
	 对焦确认	✓	✓	✓	✓	✓			✓
	对焦环	✓	✓	✓	✓	✓	✓		✓
	电源管理								
	自动关机	✓	✓	✓	✓	✓	✓	✓	✓
	高性能	✓	✓	✓	✓	✓	✓	✓	✓
	色彩空间	✓	✓	✓	✓	✓	✓	✓	✓ ⁵

- 1 对焦模式选为 **S** 时使用连续自动对焦。
- 2 自动选择中心对焦区域。
- 3 可用选项根据拍摄模式的不同而异。
- 4 仅限于手动曝光模式。
- 5 自动选择 sRGB。

FUJIFILM

销 售 商：富士胶片（中国）投资有限公司

地 址：上海市浦东新区银城中路68号时代金融中心27楼28楼

邮 政 编 码：200120

产品咨询 Tel: 400-820-6300 800-820-6300