

Canon EOS 60D

Canon

数码相机

EOS 60D



使用说明书



在使用本产品之前，请务必先仔细阅读本使用说明书。
请务必妥善保管好本书，以便日后能随时查阅。
请在充分理解内容的基础上，正确使用。

C

使用说明书

简介

EOS 60D是高性能数码单镜头反光相机，它具有约1800万有效像素的高画质CMOS图像感应器、DIGIC 4、高精度和高速9点自动对焦、约5.3张/秒的连拍、实时显示拍摄以及Full HD（全高清晰度）短片拍摄功能。

本相机在任何拍摄条件下都能做出高速反应，并且提供适于高级拍摄的多种功能以及多种其他功能。

进行试拍摄以熟悉本相机

使用数码相机，您可以立即查看拍摄的图像。阅读本说明书时，请试拍几张并熟悉照片拍摄的步骤。这样可以使您更好地了解本相机。

为避免拍摄劣质图像和损坏相机，首先请阅读“安全警告”（第305、306页）和“操作注意事项”（第12、13页）。

拍摄前测试相机以及阅读赔偿责任

拍摄后，回放并查看是否正确记录了图像。如果由于相机或存储卡的缺陷而无法记录图像或将图像下载到计算机，佳能公司对由此导致的任何损失或不便不承担任何责任。

关于版权

贵国的版权法律可能禁止使用您所记录的人物图像和某些物体的图像，除非仅供个人欣赏。另外要注意，某些公开演出、展览等可能禁止拍照，即使供个人欣赏也不例外。



本相机与SD存储卡、SDHC存储卡和SDXC存储卡兼容。本说明书将这些卡统称为“存储卡”。

* 本相机不附带用于记录影像的存储卡。请另行购买。

物品清单

开始前，请检查相机包装内是否包含以下所有物品。如有缺失，请与经销商联系。

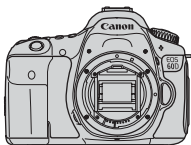

相机
(含眼罩和机身盖)



电池
LP-E6
(含保护盖)



充电器
LC-E6/LC-E6E*



相机背带
EW-EOS60D



接口电缆

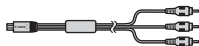

立体声AV连接线
AVC-DC400ST



EOS 数码解决方案光盘
(EOS DIGITAL Solution Disk)
(软件)



软件使用说明书



(1)

(1) 相机使用说明书
(本说明书)



(2)

(2) 袖珍指南

* 附带充电器LC-E6或LC-E6E。(LC-E6E附带电源线。)

- 如果购买镜头套装，请检查是否包含镜头。
- 根据镜头套装类型的不同，还可能包含镜头使用说明书。
- 注意不要缺失以上任何物品。









软件使用说明书

软件使用说明书以PDF文件保存在光盘中。有关在软件使用说明书中查询信息的说明，请参阅第316页。





本说明书使用的约定

本说明书中的图标

-  : 表示主拨盘。
-  : 表示速控转盘。
-  <▲▼> <◀▶> : 表示多功能控制钮和按下方向。
-  : 表示设置按钮。
-  4、 6、 10、 16 : 表示相应功能在松开按钮后保持有效的时间为4秒、6秒、10秒或16秒。

* 本说明书中，各种图标和标记表示相机的按钮、转盘和设置，与相机和液晶监视器上的图标和标记一致。

- MENU** : 表示可通过按下<MENU>按钮并更改设置来更改此功能。
- ☆ : 如果显示在页面的右上方，表示该功能只在创意拍摄区模式下有效（第20页）。
- (第**页) : 更多信息的参考页码。
-  : 更好拍摄的提示或建议。
- ？ : 解决问题的建议。
-  : 避免拍摄出现问题的警告。
-  : 补充信息。

基本假定

- 本说明书中介绍的所有操作都假定电源开关设为<ON>（第28页）。
- 假定所有菜单设置和自定义功能设为默认设置。
- 为说明起见，本说明书显示装有EF-S18-135mm f/3.5-5.6 IS镜头的相机。

章节

对于初次使用数码单镜头反光相机的用户，第1章和第2章介绍本相机的基本操作和拍摄步骤。

	简介	2
1	用前准备	23
2	基本拍摄	53
3	设置自动对焦和驱动模式	75
4	图像设置	83
5	高级操作	111
6	闪光摄影	129
7	用液晶监视器拍摄（实时显示拍摄）	151
8	拍摄短片	171
9	图像回放	189
10	后期处理图像	219
11	清洁感应器	229
12	打印图像	235
13	自定义设置相机	249
14	参考	265
	末尾页：软件入门指南和使用说明书索引	313











目录

简介	2
物品清单	3
本说明书使用的约定	4
章节	5
功能索引	10
操作注意事项	12
快速入门指南	14
部件名称	16

1 用前准备 23

给电池充电	24
安装和取出电池	26
使用液晶监视器	27
打开电源	28
设置日期和时间	30
选择界面语言	31
安装和取出 SD 存储卡	32
安装和卸下镜头	34
使用镜头遮光罩	37
关于镜头图像稳定器	38
基本操作	39
 使用速控屏幕	44
 菜单操作	46
用前设置	48
格式化存储卡	48
设置关闭电源时间 / 自动关闭电源	50
设置图像确认时间	50
恢复相机默认设置	51

2 基本拍摄 53







 全自动拍摄	54
 全自动拍摄技巧	56
 关闭闪光灯	58
 创意自动拍摄	59
 拍摄人像	62
 拍摄风光	63
 拍摄微距	64
 拍摄运动主体	65
 拍摄夜景人像	66
 速控屏幕	67
按选择的氛围效果拍摄	68

根据照明或场景类型拍摄	71
-------------------	----

3 设置自动对焦和驱动模式 75

AF: 选择自动对焦模式	76
 选择自动对焦点	78
自动对焦失败时	80
MF: 手动对焦	80
 选择驱动模式	81
 使用自拍	82

4 图像设置 83

设置图像记录画质	84
ISO: 设置 ISO 感光度	88
 选择照片风格	90
 自定义照片风格	92
 注册照片风格	94
设置白平衡	96
 自定义白平衡	97
 设置色温	98
 白平衡矫正	99
自动亮度优化	101
镜头周边光量校正	102
创建和选择文件夹	104
文件编号方法	106
设定版权信息	108
设置色彩空间	110

5 高级操作 111

P : 程序自动曝光	112
Tv : 快门优先自动曝光	114
Av : 光圈优先自动曝光	116
景深预览	117
M : 手动曝光	118
 选择测光模式	119
设置曝光补偿	120
 自动包围曝光 (AEB)	121
 自动曝光锁	122
B : B 门曝光	123
反光镜预升	125
 遥控拍摄	126
 显示电子水准仪	127

6	闪光摄影	129
	⚡ 使用内置闪光灯.....	130
	设定闪光灯.....	135
	使用无线闪光.....	139
	外接闪光灯.....	148
7	用液晶监视器拍摄（实时显示拍摄）	151
	📹 用液晶监视器拍摄.....	152
	拍摄功能设置.....	156
	☰ 菜单功能设置.....	157
	使用自动对焦进行对焦.....	160
	手动对焦.....	167
8	拍摄短片	171
	🎬 拍摄短片.....	172
	拍摄功能设置.....	179
	设置短片记录尺寸.....	180
	菜单功能设置.....	182
9	图像回放	189
	▶ 图像回放.....	190
	INFO. 拍摄信息显示.....	191
	🔍 快速搜索图像.....	194
	🔍/🔍 放大查看.....	196
	🔄 旋转图像.....	197
	设定评分.....	198
	⏮ 回放期间的速控.....	200
	🎬 欣赏短片.....	202
	🎬 播放短片.....	204
	✂ 编辑短片的第一个和最后一个场景.....	206
	幻灯片播放（自动回放）.....	207
	通过电视机查看图像.....	209
	🔒 保护图像.....	213
	🗑 删除图像.....	215
	更改图像回放设置.....	217
	调节液晶监视器的亮度.....	217
	自动旋转竖拍图像.....	218
10	后期处理图像	219
	🌀 创意滤镜.....	220

 调整尺寸	222
 用本相机处理 RAW 图像	224
11 清洁感应器	229
 自动清洁感应器	230
添加除尘数据	231
手动清洁感应器	233
12 打印图像	235
准备打印	236
 打印	238
剪裁图像	243
 数码打印命令格式 (DPOF)	245
 用 DPOF 直接打印	248
13 自定义设置相机	249
设置自定义功能	250
自定义功能	251
自定义功能设置	252
C.Fn I: 曝光	252
C.Fn II: 图像	254
C.Fn III: 自动对焦 / 驱动	255
C.Fn IV: 操作 / 其他	257
注册“我的菜单”	261
C: 注册相机用户设置	262
14 参考	265
INFO. 按钮功能	266
检查电池信息	268
使用家用电源插座供电	272
使用 Eye-Fi 卡	273
各拍摄模式的可用功能表	276
菜单设置	278
故障排除指南	283
错误代码	291
系统图	292
规格	294
安全警告	305
末尾页: 软件入门指南和使用说明书索引	313
软件入门指南	314
索引	317

功能索引

电源

- 电池
 - 充电 → 第24页
 - 电池电量检查 → 第29页
 - 电池信息检查 → 第268页
- 电源插座 → 第272页
- 自动关闭电源 → 第50页

镜头

- 安装/卸下 → 第34页
- 变焦 → 第35页
- 图像稳定器 → 第38页

基本设置

- 语言 → 第31页
- 日期/时间 → 第30页
- 使用液晶监视器 → 第27页
- 液晶屏亮度调整 → 第217页
- 提示音 → 第278页
- 未装存储卡释放快门 → 第32页

记录图像

- 格式化 → 第48页
- 创建/选择文件夹 → 第104页
- 文件编号 → 第106页

图像画质

- 图像记录画质 → 第84页
- ISO感光度 → 第88页
- 照片风格 → 第90页
- 白平衡 → 第96页

- 色彩空间 → 第110页
- 图像增强功能
 - 自动亮度优化 → 第101页
 - 镜头周边光量校正 → 第102页
 - 长时间曝光降噪 → 第254页
 - 高ISO感光度降噪 → 第254页
 - 高光色调优先 → 第255页

自动对焦

- 自动对焦模式 → 第76页
- 自动对焦点选择 → 第78页
- 手动对焦 → 第80页

驱动

- 驱动模式 → 第81页
- 最大连拍数量 → 第87页

拍摄

- 电子水准仪 → 第127页
- 速控屏幕 → 第44页
- 创意自动 → 第59页
- 程序自动曝光 → 第112页
- 快门优先自动曝光 → 第114页
- 光圈优先自动曝光 → 第116页
- 手动曝光 → 第118页
- B门 → 第123页
- 反光镜预升 → 第125页
- 测光模式 → 第119页

- 自拍 → 第82页
- 遥控 → 第126页

曝光调整

- 曝光补偿 → 第120页
- 自动包围曝光 → 第121页
- 自动曝光锁 → 第122页

闪光灯

- 内置闪光灯 → 第130页
 - 闪光曝光补偿 → 第132页
 - 闪光曝光锁 → 第134页
- 外接闪光灯 → 第148页
- 闪光灯控制 → 第135页
 - 无线闪光 → 第139页

实时显示拍摄

- 实时显示拍摄 → 第151页
- 对焦 → 第160页
- 多种长宽比 → 第157页
- 曝光模拟 → 第158页
- 显示网格线 → 第157页
- 静音拍摄 → 第159页

拍摄短片

- 短片拍摄 → 第171页
- 手动曝光 → 第174页
- 录音 → 第184页

图像回放

- 图像确认时间 → 第50页
- 单张图像显示 → 第190页
 - 拍摄信息显示 → 第191页
- 短片回放 → 第204页
- 删除短片的第一个/
最后一个场景 → 第206页
- 索引显示 → 第194页
- 图像浏览
(跳转显示) → 第195页
- 放大查看 → 第196页
- 幻灯片播放 → 第207页
- 在电视机上观看图像 → 第209页
- 保护 → 第213页
- 删除 → 第215页

图像编辑

- 创意滤镜 → 第220页
- 调整尺寸 → 第222页
- RAW图像处理 → 第224页

自定义

- 自定义功能 (C.Fn) → 第250页
- 我的菜单 → 第261页
- 相机用户设置注册 → 第262页

取景器

- 屈光度调节 → 第39页
- 电子水准仪 → 第128页
- 更换对焦屏 → 第259页

操作注意事项

相机的保养

- 本相机是精密仪器。请勿将其摔落或使其受到物理撞击。
- 本相机不是防水相机，不能在水下使用。如果相机不慎落入水中，请立即向附近的佳能快修中心咨询。请用干布拭去水珠。如果相机曾暴露在含盐分的空气中，请用拧干的湿布擦拭。
- 请勿将本相机靠近具有强磁场的物体，如磁铁或电动机。另外也要避免将相机靠近发出较强无线电波的物体，如天线。强磁场可能引起相机故障或破坏图像数据。
- 请勿将本相机放在温度过高的地方，如处于阳光直射的汽车内。高温可能导致相机故障。
- 相机内有精密电子线路。请勿自行拆卸相机。
- 请使用气吹吹走镜头、取景器、反光镜和对焦屏上的灰尘。请勿使用含有有机溶剂的清洁剂清洁机身和镜头。对于顽固污渍，请将相机送到附近的佳能快修中心处理。
- 请勿用手指接触相机的电子触点。以免触点受到腐蚀。腐蚀的触点可能导致相机故障。
- 如果相机突然从低温处进入温暖的房间，可能造成相机表面和其内部零件结露。为防止结露，请先将相机放入密封的塑料袋中，然后等其温度逐步升高后再从袋中取出。
- 如果相机出现结露，请勿使用，以免损坏相机。如果发生这种情况，请从相机上卸下镜头，取出存储卡和电池，等到结露蒸发后再使用相机。
- 如果相机长时间不使用，请取出电池并将相机放置在通风良好的干燥阴凉处。存放期间请隔一段时间按动几次快门，以确认相机是否能正常工作。
- 避免将相机存放在暗房、实验室等有腐蚀性化学物品的地方。
- 如果长时间未使用相机，拍摄前请测试所有功能。如果相机长时间未使用或即将进行重要拍摄活动，请将相机送交经销商检测或自行进行检测，并确认相机工作正常。

液晶显示屏和液晶监视器

- 虽然液晶监视器是采用高精密技术制造的，超过99.99%的像素为有效像素，但是剩余0.01%或更少的像素中可能存在若干坏点。坏点总是显示为黑色或红色等颜色，这并不是故障。坏点并不影响图像记录效果。
- 如果液晶监视器长时间保持开启状态，屏幕可能会出现异常，从屏幕上可以看到所显示图像的残像。但是，这种情况只是暂时的，不使用相机几天以后，它便会消失。
- 在低温或高温条件下，液晶监视器可能会显示较慢或看起来有些黑。它会在室温下恢复正常。

存储卡

为保护存储卡和记录的数据不受损坏，请注意下列各项：

- 请勿将存储卡掉落、弯折或弄湿。请勿对其施加过大外力、使其受到撞击或震动。
- 请勿在有任何强磁场的物体附近存放或使用存储卡，如电视机、扬声器或磁铁。另外要避免易于产生静电的场所。
- 请勿将存储卡置于阳光下曝晒或靠近热源。
- 将存储卡存放在盒中。
- 请勿将存储卡存放在高温、多尘或潮湿的环境中。

镜头

将镜头从机身卸下后，请装上镜头盖或将镜头按头朝下方式竖直放置，避免刮擦镜头表面和电子触点。



长时间使用时的须知

如果长时间使用连拍、实时显示拍摄或短片拍摄，相机可能会变热。虽然这不是故障，但长时间握持发热的相机可能会导致轻微的皮肤灼伤。

1

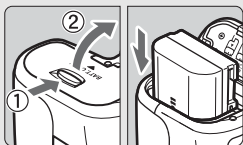

插入电池。(第26页)

要为电池充电，请参阅第24页。

2

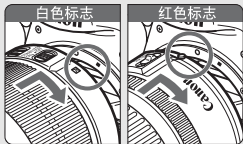

安装镜头。(第34页)

将镜头的白色或红色标志与相机上相同颜色的标志对准。

3

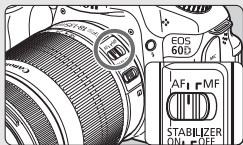

将镜头对焦模式开关置于<AF>。

(第34页)

4

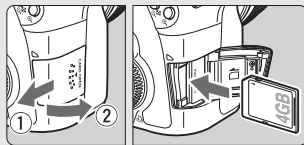

打开存储卡插槽盖，插入存储卡。(第32页)

令存储卡的标签朝向您，将存储卡插入插槽。

5

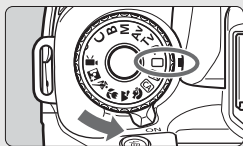

将电源开关设为<ON> (第28

页)，然后在按住模式转盘中央的按钮期间，将转盘转动到<□>

(全自动)。(第54页)

6

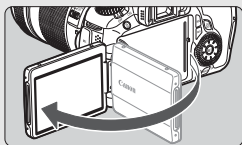

打开液晶监视器。(第27页)

7



对焦。(第40页)

通过取景器取景，将取景器中央对准主体。半按快门按钮，相机会对主体进行对焦。

必要时，内置闪光灯会自动弹起。

8

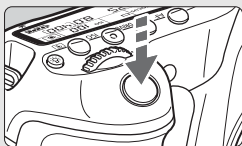

拍摄照片。(第40页)

完全按下快门按钮拍摄照片。

9



查看照片。(第50页)

拍摄的图像将在液晶监视器上显示大约2秒钟。

要再次显示图像，请按下<▶>按钮(第190页)。

- 要在注视液晶监视器的同时进行拍摄，请参阅第57页。
- 要查看当前拍摄的所有图像，请参阅“图像回放”(第190页)。
- 要删除图像，请参阅“删除图像”(第215页)。

部件名称

有关更多信息，请参阅括号中的参考页码（第**页）。

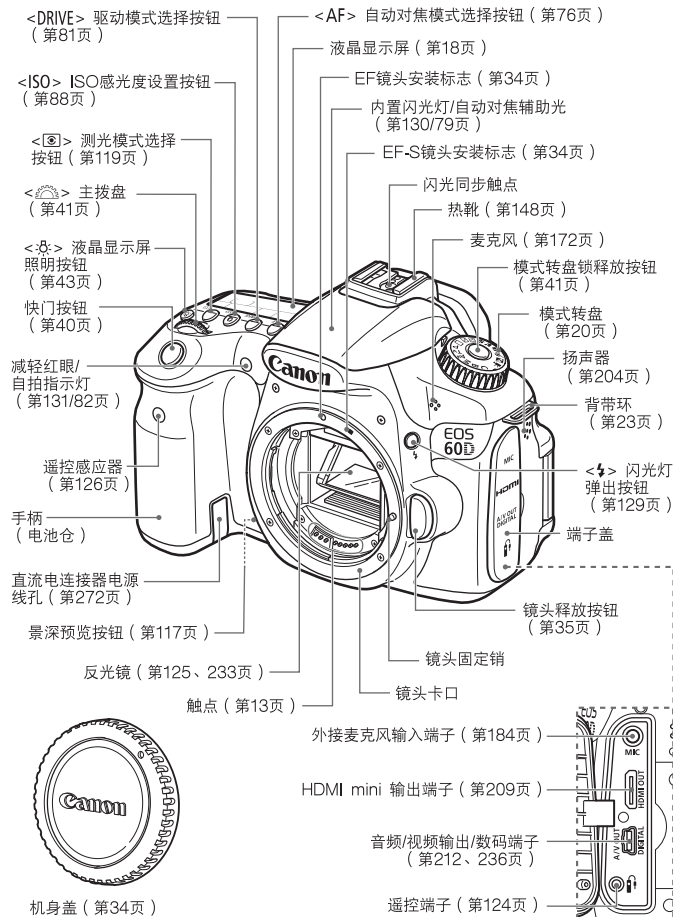

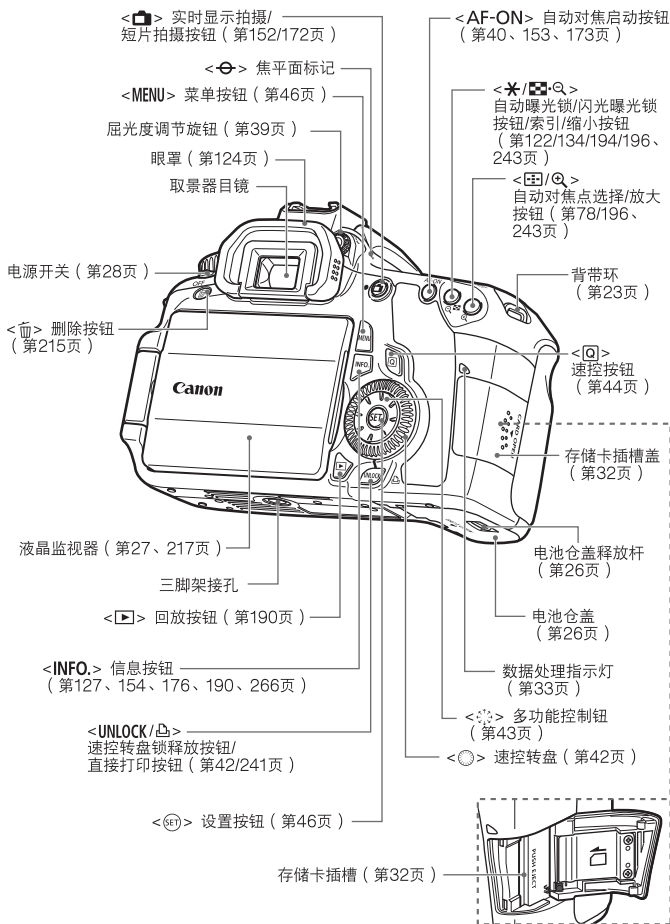

液晶显示屏

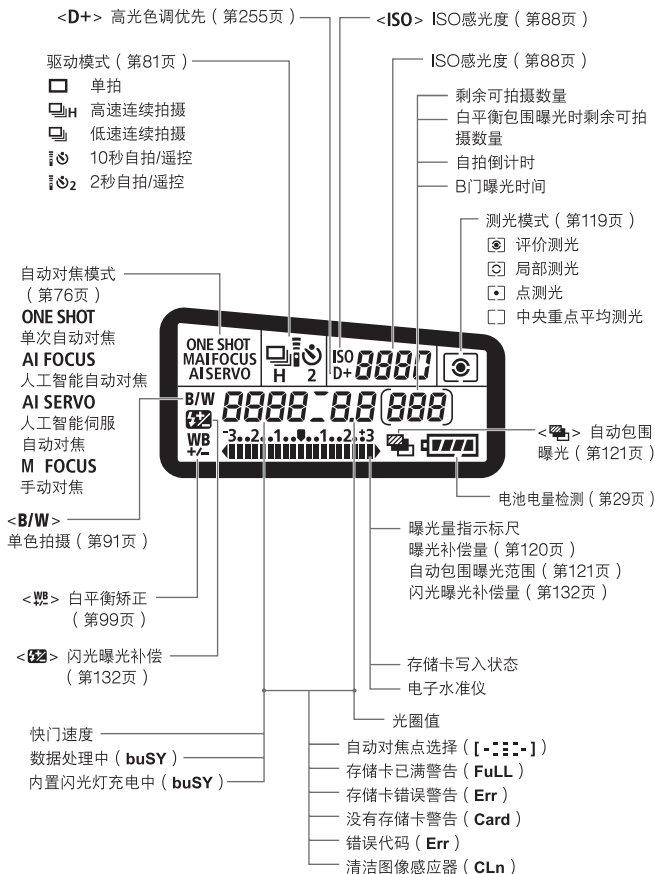

显示屏上只显示当前可用的设置。

取景器信息

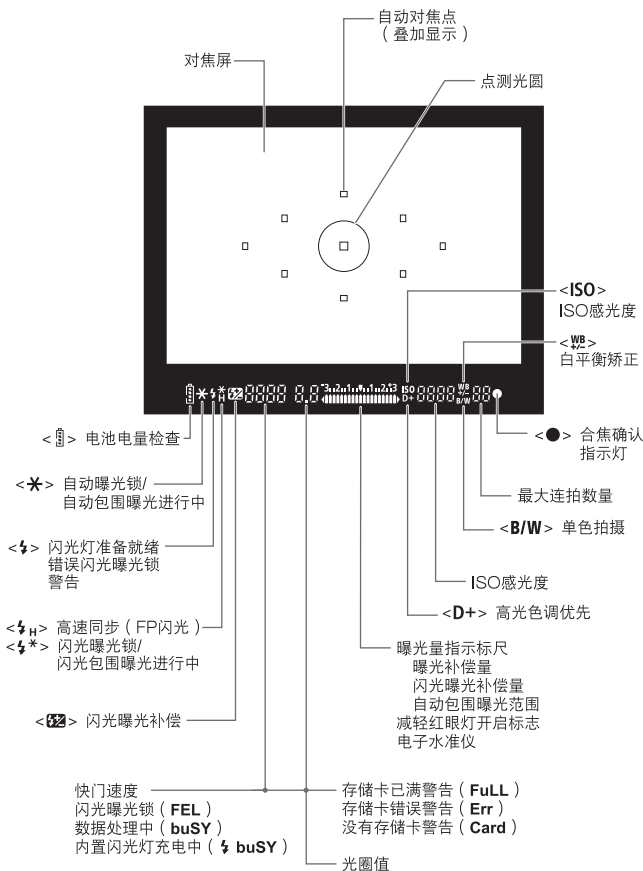

取景器上只显示当前可用的设置。

模式转盘

在按住位于中央的模式转盘锁定释放按钮期间，转动模式转盘。

相机用户设置

在该模式转盘设置下，可以注册拍摄模式（**P/Tv/Av/M/B**）、自动对焦模式、菜单设置等并进行拍摄（第262页）。

创意拍摄区

这些模式使您能更好地拍摄各种主体。

P：程序自动曝光（第112页）

Tv：快门优先自动曝光
（第114页）

Av：光圈优先自动曝光
（第116页）

M：手动曝光（第118页）

B：B门（第123页）

基本拍摄区

只需按下快门按钮。进行适于主体的全自动拍摄。

：全自动（第54页）

：闪光灯禁用（第58页）

：创意自动（第59页）

程序影像控制区

：人像（第62页）

：风光（第63页）

：微距（第64页）

：运动（第65页）

：夜景人像（第66页）

：短片拍摄
（第171页）

镜头

具有距离标度的镜头

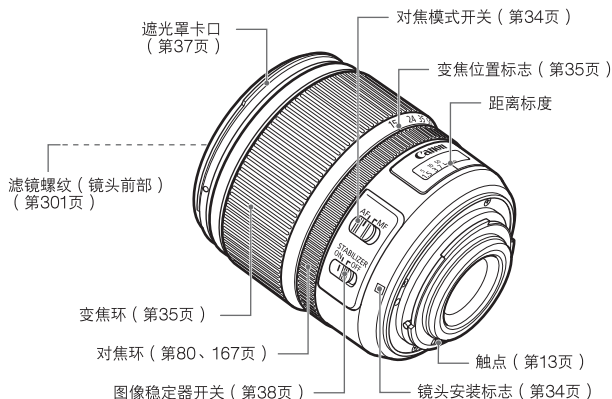

没有距离标度的镜头

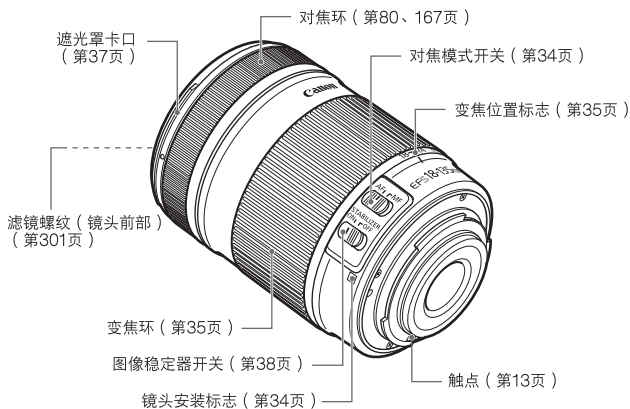

充电器LC-E6

电池LP-E6的充电器（第24页）。

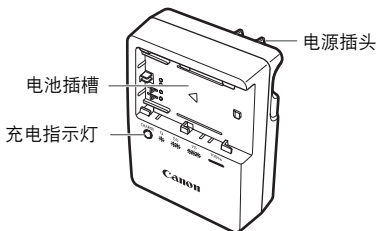

应将此电源设备正确地朝向垂直方向或地板安装位置使用。

重要安全说明—请保存此说明。

危险—为了减少火灾或触电的危险，请小心按照这些说明进行操作。

在美国以外的其他国家连接电源时，请使用正确形状的插头适配器连接电源插座。

充电器LC-E6E

电池LP-E6的充电器（第24页）。

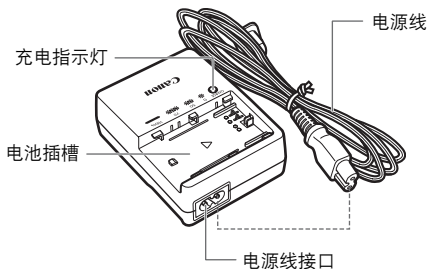

1

用前准备

本章介绍开始拍摄前的准备步骤和基本相机操作。

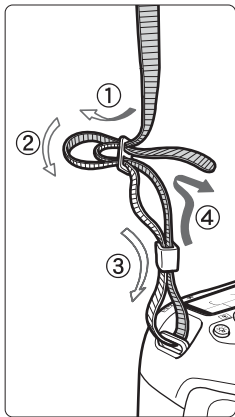

安装背带

将背带一端从下面穿过相机的背带环。然后如图所示将它穿过背带锁扣。拉紧背带，确保背带不会从锁扣处松脱。

- 目镜遮光挡片也连接在背带上（第124页）。



给电池充电

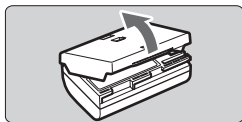

1 取下保护盖。

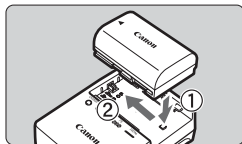

2 装上电池。

- 如图所示，将电池牢固地装入充电器。
- 要取下电池，按照与上述相反的步骤操作。

LC-E6

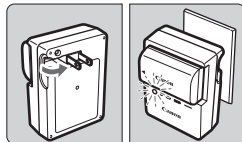

3 给电池充电。

用于LC-E6

- 如箭头所示，转出电池充电器的插头。将插头插入电源插座。

用于LC-E6E

- 将电源线连接到充电器并将插头插入电源插座。

- ▶ 充电自动开始，充电指示灯以橙色闪烁。

LC-E6E

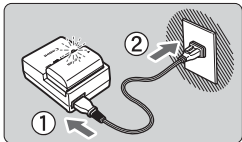

充电电量	充电指示灯	
	颜色	指示
0 - 49%	橙	每秒钟闪烁一次
50 - 74%		每秒钟闪烁两次
75%或更高		每秒钟闪烁三次
充满电	绿	点亮

- 在23°C/73°F下将电量完全耗尽的电池完全充满大约需要2.5小时。充电所需的时间取决于环境温度 and 电池的充电电量。
- 出于安全原因，在低温（5°C - 10°C/41°F - 50°F）下充电所需时间会较长（最多4小时）。

💡 使用电池和充电器的技巧

- 在使用电池前一天或当天将其充满。
即使在存放期间，充了电的电池也会逐渐放电并耗尽电量。
- 充电结束后，取下电池并从电源插座上拔下充电器。

- 您可以按不同的方向为电池装上保护盖来表示电池是否已充电。

如果电池已充电，安装盖子时让电池形状的孔 <  > 与电池上的蓝色标签对齐。如果电池已耗尽，以相反的方向装上保护盖。

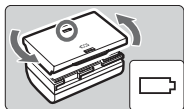

- 不使用相机时，请取出电池。

如果将电池长期留在相机内，过度的小电流放电会缩短电池的使用寿命。存放电池时，请为电池装上保护盖。存放充满电的电池会降低其性能。

- 在国外也可以使用这种电池充电器。

电池充电器兼容AC 100V至AC 240V、50/60 Hz电源。如有需要，请安装市面有售的相应国家或地区的插头适配器。请勿将任何便携式变压器连接到电池充电器，否则会损坏电池充电器。

- 如果电池充满电后迅速耗尽，该电池已到使用寿命。
查看电池的充电性能（第268页）并购买新电池。



- 拔下充电器的电源插头后，请至少在3秒钟内不要触摸插头。
- 如果电池的剩余电量（第268页）为94%或更高，电池将不会被充电。
- 充电器不能对电池LP-E6以外的任何电池充电。

安装和取出电池

安装电池

将充满电的电池LP-E6装入相机。

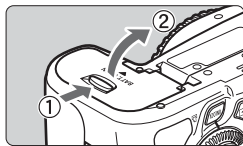

1 打开电池仓盖。

- 如箭头所示方向滑动释放杆并打开仓盖。

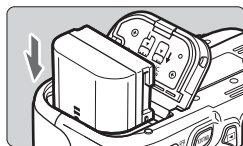

2 插入电池。

- 将电池触点端插入。
- 插入电池直至锁定到位。

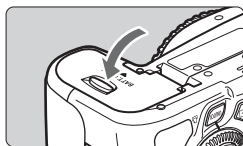

3 关闭仓盖。

- 按下仓盖直至其锁闭。

 只可以使用电池LP-E6。

取出电池

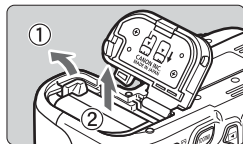

打开仓盖，取出电池。

- 如箭头所示方向推动电池释放杆并取出电池。
- 为避免电池的触点短路，请务必为电池装上保护盖。

使用液晶监视器

打开液晶监视器后，可以设定菜单功能、使用实时显示拍摄、拍摄短片以及回放图像和短片。可以改变液晶监视器的方向和角度。

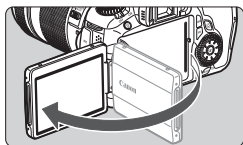

1 打开液晶监视器。

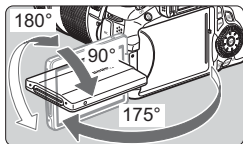

2 旋转液晶监视器。

- 当液晶监视器处于转出状态时，可以向上或向下旋转液晶监视器或使其向前朝向主体。
- 图示的角度仅为近似值。

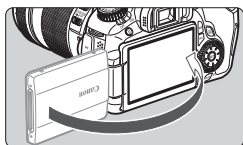

3 使其朝向您。

- 通常，使液晶监视器朝向您。



旋转液晶监视器时，请小心不要过于用力而损坏合叶。



- 当不使用相机时，使液晶监视器的屏幕朝里将其折回。这会保护屏幕。
- 在实时显示拍摄或短片拍摄期间，使液晶监视器朝向主体将会在屏幕上显示镜像。
- 取决于液晶监视器的角度，显示可能会在液晶监视器即将折回之前关闭。

打开电源

如果您打开电源开关时出现日期/时间设置屏幕，请参阅第30页设定日期/时间。

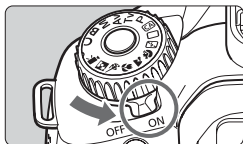

<ON> : 相机开启。

<OFF> : 相机关闭，操作停止。不使用相机时，请将电源开关置于此位置。

关于自动感应器自清洁



- 将电源开关置于<ON>或<OFF>时，将会自动执行感应器清洁（可能会听到微弱的声音）。清洁感应器时，液晶监视器将显示<📷>。

- 即使在清洁感应器期间，您仍然可以半按快门按钮（第40页）停止清洁感应器并拍摄照片。
- 如果反复以较短的间隔将电源开关设为<ON>/<OFF>，可能不会显示<📷>图标。这是正常现象，不是故障。

关于自动关闭电源





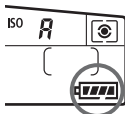

- 为节约电池电能，相机在约1分钟不操作后将自动关闭电源。要重新开启相机，只需半按快门按钮（第40页）。
- 可以用菜单的 [📷 自动关闭电源] 设置更改自动关闭电源时间（第50页）。

 在拍摄的图像正在记录到存储卡上时，如果将电源开关置于<OFF>，将会显示 [记录中...]，并且存储卡完成记录所有图像后，电源将关闭。

检查电池电量

当电源开关设为<ON>时，将以6个等级之一显示电池电量：闪烁的电池图标（）表示电池即将耗尽。





图标						
电量(%)	100 - 70	69 - 50	49 - 20	19 - 10	9 - 1	0

电池拍摄能力

温度	23°C/73°F	0°C/32°F
不使用闪光灯	约1600张	约1400张
50%使用闪光灯	约1100张	约1000张

- 以上数字基于充满电的LP-E6电池，无实时显示拍摄及CIPA（相机影像机器工业协会）测试标准。
- 使用电池盒兼手柄BG-E9时的可拍摄数量
 - 使用两个LP-E6：大约为不使用电池盒兼手柄时的张数的二倍。
 - 使用5号（AA/LR6）碱性电池（在23°C/73°F的条件下）：不使用闪光灯时约为550张，或50%使用闪光灯时约为410张。



- 进行下列任何操作时，可拍摄数量将减少：
 - 长时间半按下快门按钮。
 - 频繁地只启动自动对焦但不拍摄照片。
 - 频繁地使用液晶监视器。
 - 使用镜头图像稳定器。
- 镜头操作由相机电池供电。根据使用镜头的不同，可拍摄的图像数量可能减少。
- 对于实时显示拍摄的可拍摄数量，请参阅第153页。
- 请参阅 [ 电池信息] 菜单进一步查看电池的状况（第268页）。
- 如果在电池盒兼手柄BG-E9中使用5号（AA/LR6）电池，会显示4个等级的指示。（将不会显示 [ / ]。）

MENU 设置日期和时间

当第一次打开电源或日期/时间已被重设时，会出现日期/时间设置屏幕。按照步骤3和步骤4设定日期/时间。请注意，相机将根据此日期/时间设置为所拍摄的图像添加日期/时间。请务必设置正确的日期/时间。

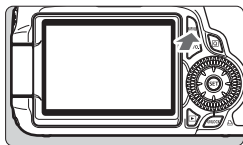

1 显示菜单。

- 按下<MENU>按钮显示菜单。



2 在 [日期/时间] 设置页下，选择 [日期/时间]。

- 按<方向键>上的<左/右>键选择 [日期/时间] 设置页。
- 按<方向键>上的<上/下>键选择 [日期/时间]，然后按<SET>。



3 设置日期和时间。

- 按<方向键>上的<左/右>键选择日期或时间数值。
- 按下<SET>以显示<上/下>。
- 按<方向键>上的<上/下>键设定数值，然后按<SET>。（返回□。）

4 退出设置。

- 按<方向键>上的<左/右>键选择 [确定]，然后按<SET>。
- ▶ 日期/时间设置完毕，菜单重新出现。

❗ 如果存放没有电池的相机或相机电池已耗尽，则日期/时间可能被重设。如果发生这种情况，请再次设定日期/时间。

📷 当您在步骤4中按下<SET>时，日期/时间设置将开始。

MENU 选择界面语言

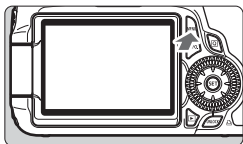

1 显示菜单。

- 按下<MENU>按钮显示菜单。



2 在 [语言] 设置页下，选择 [语言]。

- 按<⊗>上的<◀▶>键选择 [语言] 设置页。
- 按<⊗>上的<▲▼>键选择 [语言] (从上方起第三个项目)，然后按<SET>。

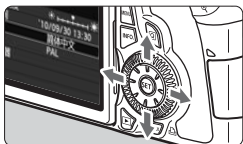

3 设置所需的语言。

- 按<⊗>上的<▲▼>键选择语言，然后按<SET>。
- ▶ 界面语言会变化。

English	Norsk	Română
Deutsch	Svenska	Türkçe
Français	Español	العربية
Nederlands	Ελληνικά	ελληνικά
Dansk	Русский	简体中文
Português	Polski	繁體中文
Suomi	Čeština	한국어
Italiano	Magyar	日本語
Українська		

安装和取出SD存储卡

本相机与SD、SDHC和SDXC存储卡兼容。所拍摄的图像记录在卡上（另售）。

! 确认存储卡的写保护开关设在上方，能写入/删除。

安装存储卡

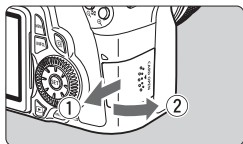

1 打开插槽盖。

- 如箭头所示方向滑动并打开插槽盖。

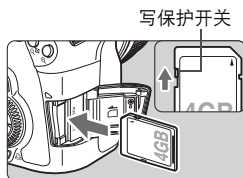

2 插入存储卡。

- 如图所示，令卡的正面朝向您。
- 将卡径直插入到底。

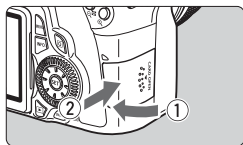

3 关闭插槽盖。

- 关闭插槽盖并如箭头所示方向滑动插槽盖直至其锁闭。
- 当电源开关设定为<ON>时，数据处理指示灯将闪烁并将在液晶显示屏上显示可拍摄数量。



可拍摄数量

- !** 可拍摄数量取决于卡的剩余容量、图像记录画质、ISO感光度等。
- 将 [未装存储卡释放快门] 菜单选项设置为 [禁用] 会防止您忘记安装存储卡（第278页）。

取出存储卡

数据处理指示灯

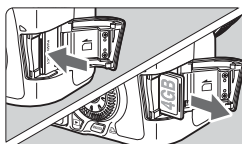
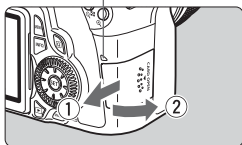

1 打开插槽盖。

- 将电源开关置于<OFF>。
- 确保液晶监视器上没有显示“记录中...”。
- 确认数据处理指示灯熄灭，然后打开插槽盖。

2 取出存储卡。

- 轻轻地推入存储卡，然后释放。存储卡将会弹出。
- 径直拉出存储卡，然后关闭插槽盖。



- 数据处理指示灯亮起或闪烁时，表示图像正在写入存储卡或正在从存储卡读取图像，或者正在删除图像或正在传输数据。数据处理指示灯亮起或闪烁时，请勿执行以下任何操作。否则可能会损坏图像数据。这可能还会损坏存储卡或相机。
 - 打开存储卡插槽盖。
 - 取出电池。
 - 摇晃或撞击相机。
- 如果存储卡中已含有记录图像，则不会从0001开始图像编号（第106页）。
- 请勿用手指或金属物品接触存储卡的触点。
- 如果在液晶监视器上显示存储卡有关的错误信息，请取出并重新安装存储卡。如果错误持续存在，请用其他存储卡替换该卡。如果可以将存储卡上的所有图像传输至计算机，请传输所有图像，然后使用相机格式化存储卡（第48页）。它可能会恢复正常。
- 具有UHS（超高速）的SDHC和SDXC卡可实现SD速率级别10的最高写入速度。

安装和卸下镜头

安装镜头

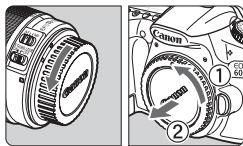

1 取下镜头盖。

- 按箭头所示方向转动并取下后镜头盖和机身盖。

白色标志

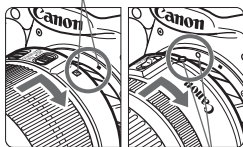

2 安装镜头。

- 将镜头的红色或白色标志与相机上相同颜色的标志对准。按箭头所示方向转动镜头直到其锁定到位。

红色标志

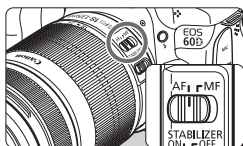

3 在镜头上，将对焦模式开关置于 <AF>（自动对焦）。

- 如果将对焦模式置于 <MF>（手动对焦），自动对焦将不能操作。

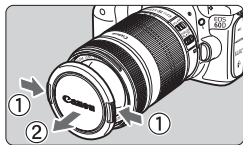

4 取下镜头前盖。

减少灰尘

- 在灰尘尽可能少的地方更换镜头。
- 存放未安装镜头的相机时，请确保将机身盖安装到相机。
- 安装机身盖之前先除去上面的灰尘。

关于变焦

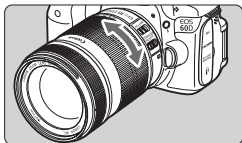

要变焦时，请用手指转动镜头上的变焦环。

如果要变焦，请在对焦前操作。合焦后转动变焦环可能会稍微脱焦。

卸下镜头

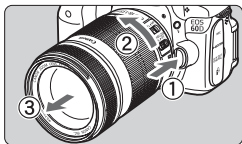

按下镜头释放按钮的同时，如箭头所示方向转动镜头。

- 转动镜头直至停下，然后卸下镜头。
- 将镜头后盖安装到卸下的镜头上。

致EF-S18-200mm f/3.5-5.6 IS镜头的用户：

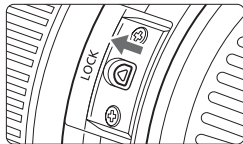

携带相机时可防止镜头伸出。将变焦环设在18mm广角端，然后将变焦环锁定杆滑动到<LOCK>。只能将变焦环锁定在广角端。

- 请勿直接透过任何镜头注视太阳。否则可能会导致失明。
- 如果镜头的前部（对焦环）在自动对焦期间旋转，请勿触摸旋转部分。



图像换算系数

由于图像感应器尺寸小于35毫米胶片的幅面，因此相当于镜头焦距增加到1.6倍。

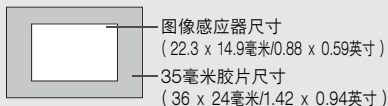

使用镜头遮光罩

镜头安装遮光罩后可以阻挡杂散光，从而减少鬼影或眩光。镜头遮光罩还能防止雨水、雪和灰尘落在镜头的前部。

镜头遮光罩通常另售，但部分镜头套装可能将其包含在内。

对于没有安装标志的镜头遮光罩

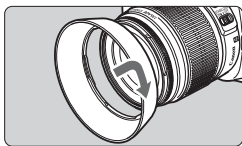

安装镜头遮光罩。

- 按照箭头所示方向转动镜头遮光罩，将其固定在镜头上。

对于有安装标志的镜头遮光罩

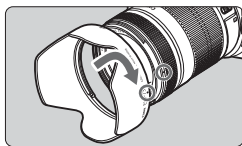

1 对准遮光罩和镜头的安装红色标志。

- 对准遮光罩和镜头前方的红色安装标志 <●>。

2 安装遮光罩。

- 按照图示中的箭头所示方向转动镜头遮光罩，直到遮光罩上的标记 <-○> 与镜头的 <●> 对齐。



- 当拆下遮光罩时，请握住遮光罩的基部旋转。为防止变形，请不要握住遮光罩的边缘旋转。
- 如果没有正确地安装遮光罩，照片的一部分可能会被遮挡，图像边缘部分显得较暗。
- 当使用内置闪光灯时，请首先拆下镜头遮光罩。否则镜头遮光罩可能会阻挡一部分闪光，使照片中出现暗色区域。



存放时可将遮光罩反向安装在镜头上。

关于镜头图像稳定器

当您使用IS镜头的内置图像稳定器时，可以校正机震以减少拍摄图像的模糊。在此说明的步骤以EF-S18-135mm f/3.5-5.6 IS镜头为例。

* IS表示图像稳定器。

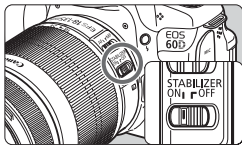

- 1 将IS开关设定为<ON>。
 - 将相机的电源开关也设为<ON>。

- 2 半按快门按钮。
 - ▶ 图像稳定器将会工作。

- 3 拍摄照片。
 - 当取景器中的图像看起来稳定时，完全按下快门按钮拍摄照片。

- 如果主体在曝光期间移动，图像稳定器可能没有效果。
- 在摇摆的船上等有强烈晃动的情况下，图像稳定器可能没有效果。

- 图像稳定器可在镜头对焦模式开关设定为<AF>或<MF>时工作。
- 如果相机安装在三脚架上，您可将IS开关切换到<OFF>以节省电池电力。
- 即使将相机安装在单脚架上，图像稳定器也能工作。
- 某些IS镜头可以让您手动切换IS模式以适合拍摄条件。但是，下列镜头会自动切换IS模式：
 - EF-S18-55mm f/3.5-5.6 IS
 - EF-S18-135mm f/3.5-5.6 IS
 - EF-S15-85mm f/3.5-5.6 IS USM
 - EF-S18-200mm f/3.5-5.6 IS

基本操作

调整取景器清晰度

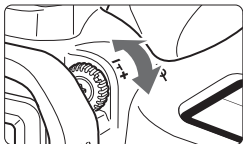

转动屈光度调节旋钮。

- 向左或向右转动旋钮，直到取景器中的9个自动对焦点清晰为止。



如果通过相机的屈光度调节仍无法获得清晰的取景器图像，推荐使用E系列屈光度调节镜（10种，另售）。

相机握持方法

要获得清晰的图像，握持相机静止不动以使机震最小。

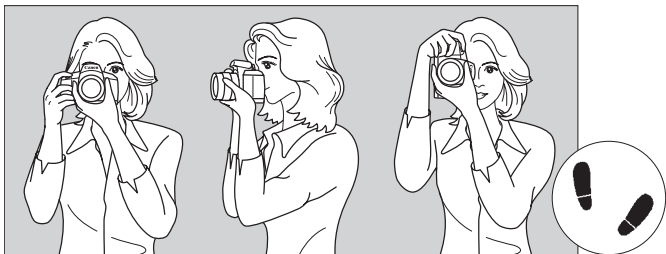

水平拍摄

竖直拍摄

1. 右手紧握住相机手柄。
2. 左手托住镜头下部。
3. 用右手食指轻轻按下快门按钮。
4. 将双臂和双肘轻贴身体。
5. 将相机贴紧面部，从取景器中取景。
6. 将一只脚前跨半步，以保持稳定的姿态。



要在注视液晶监视器的同时进行拍摄，请参阅第57页。

快门按钮

快门按钮有两级。可以半按快门按钮，然后完全按下快门按钮。

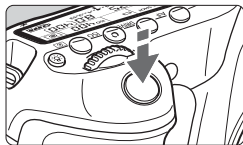

半按

这会激活自动对焦以及设定快门速度和光圈值的自动曝光系统。

曝光设置（快门速度和光圈）显示在液晶显示屏和取景器中（4）。

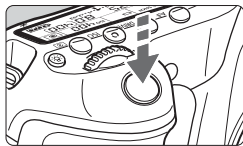

完全按下

将释放快门并拍摄照片。

防止机震

在曝光期间手持相机的移动称作机震。这会导致照片模糊。要避免机震，请注意以下建议：

- 如上一页所示稳固握持相机。
- 半按下快门按钮自动对焦，然后慢慢地完全按下快门按钮。



- 在创意拍摄区模式下，按下<AF-ON>按钮与半按快门按钮的效果相同。
- 如果没有先半按快门按钮就直接完全按下，或者如果半按快门按钮后立即完全按下，相机需要经过片刻才进行拍摄。
- 即使正在显示菜单、回放图像和记录图像，半按快门按钮也可以立即回到拍摄状态。

模式转盘

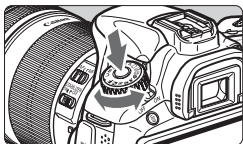



在按住位于中央的模式转盘锁定释放按钮期间，转动模式转盘。

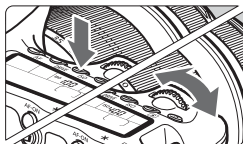

用主拨盘进行选择





- (1) 按下一个按钮后，转动<  >拨盘。
当按下如<AF>、<DRIVE>或<ISO>的按钮时，相应功能保持6秒（）有效。在此期间，可以转动<  >拨盘，设定所需的设置。

当功能选择关闭或如果半按快门按钮，相机将进入拍摄状态。

- 使用该拨盘可选择或设定自动对焦模式、驱动模式、ISO感光度、测光模式、自动对焦点等。



- (2) 仅转动<  >拨盘。
注视取景器或液晶显示屏的同时，转动<  >拨盘设定所需的设置。

- 使用该拨盘可设定快门速度、光圈等。

⦿ 用速控转盘进行选择

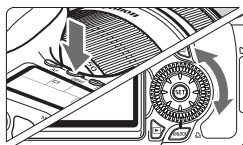

(1) 按下一个按钮后，转动<⦿>转盘。

当按下如<AF>、<DRIVE>或<ISO>的按钮时，相应功能保持6秒（⌚6）有效。在此期间，可以转动<⦿>转盘，设定所需的设置。

当功能选择关闭或如果半按快门按钮，相机将进入拍摄状态。

- 使用该转盘可选择或设定自动对焦模式、驱动模式、ISO感光度、测光模式、自动对焦点等。

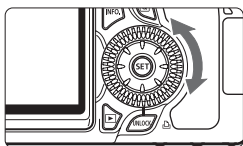

(2) 仅转动<⦿>转盘。

注视取景器或液晶显示屏的同时，转动<⦿>转盘设定所需的设置。

- 使用该转盘可设定曝光补偿量、手动曝光的光圈设置等。

使用UNLOCK按钮

在创意拍摄区模式下，可将 [锁定 ⦿] 菜单设置设定为 [启用] 以防止误转动速控转盘改变下列设置：

- 曝光补偿（当拍摄模式为 **P/Tv/Av** 时。）
- 手动曝光的光圈设置
- B门曝光的光圈设置

在 [锁定 ⦿ : 启用] 设置下，速控转盘下的<UNLOCK>按钮能暂时取消 [锁定 ⦿] 设置以便改变上述设置。按<UNLOCK>按钮（⌚4），然后转动<⦿>转盘。（在短片模式下为⌚16。）

操作多功能控制钮

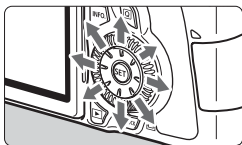

- 使用该控制钮可以选择自动对焦点、校正白平衡、在实时显示拍摄期间移动自动对焦框或放大框、或在放大显示时滚动显示图像。能以8个方向将其按下。
- 对于菜单和速控屏幕，多功能控制钮只在<▲▼>和<◀▶>方向工作。

液晶显示屏照明

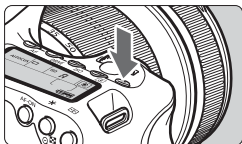

通过按<☼>按钮打开 (☼6) / 关闭液晶显示屏照明。B门曝光时，完全按下快门按钮会关闭液晶显示屏照明。

显示拍摄设置

按<INFO.>按钮数次后，将会显示拍摄设置。在显示拍摄设置时，可以转动模式转盘查看各种拍摄模式的设置（第266页）。要切换为速控屏幕时，按<Q>按钮（第44、67页）。要关闭显示时，按下<INFO.>按钮。



Q 使用速控屏幕

可以直接选择和设定显示在液晶监视器上的拍摄功能。这称为速控屏幕。

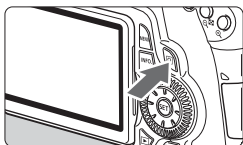

1 显示速控屏幕。

- 按下<Q>按钮。
- ▶ 将显示速控屏幕 (10)。

2 完成所需的设置。

- 按< >上的<▲▼> <◀▶>键选择功能。
- ▶ 所选功能的名称显示在屏幕的下方。
- 转动< >转盘或< >拨盘改变设置。

基本拍摄区模式

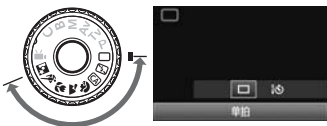

创意拍摄区模式



3 拍摄照片。

- 完全按下快门按钮拍摄照片。
- ▶ 液晶监视器关闭，显示所拍摄的图像。

在基本拍摄区模式下，取决于基本拍摄区拍摄模式，可选功能可能会有所不同 (第67页)。

速控屏幕术语

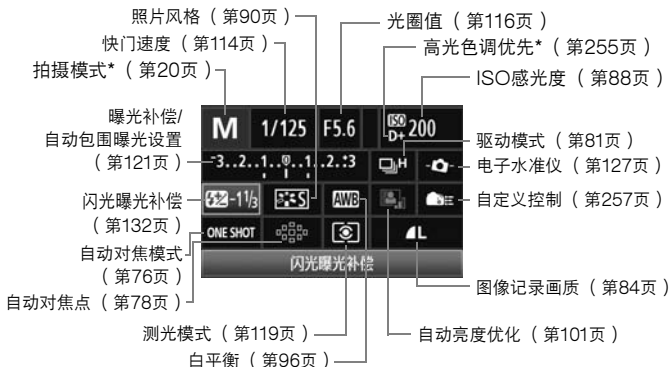

无法在速控屏幕上设置带星号的功能。

功能设置显示



- 在速控屏幕上，选择功能并按下 <SET>。然后将会出现功能的设置屏幕（快门速度和光圈值除外）。
- 转动 <转盘> 或 <拨盘> 改变设置。对于某些设置，还可以按 <左右键> 加以改变。
- 按下 <SET> 完成设置并返回速控屏幕。在 <相机图标>、<自定义控制图标> 或 <自定义控制图标> 屏幕上时，可以通过按 <MENU> 按钮返回速控屏幕。

MENU 菜单操作

使用菜单，可以设定图像记录画质、日期/时间等各种功能。在注视液晶监视器的同时，按相机背面的<MENU>按钮显示菜单屏幕并使用<▲▼> <◀▶>键和<SET>按钮。

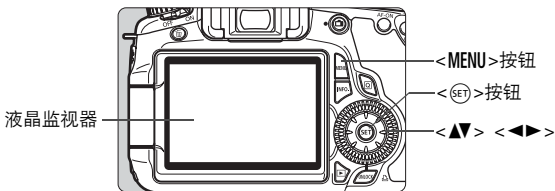

菜单屏幕

在基本拍摄区、创意拍摄区和短片拍摄模式下，显示的设置页和菜单选项将会不同。

基本拍摄区模式



短片拍摄模式



创意拍摄区模式

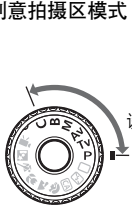

菜单设置步骤



- 1** 显示菜单屏幕。
- 按 <MENU> 按钮显示菜单屏幕。

- 2** 选择设置页。
- 按下 <◀▶> 键选择菜单设置页。

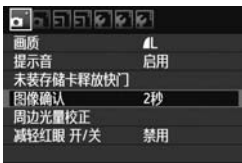

- 3** 选择所需项目。
- 按下 <▲▼> 键选择项目，然后按下 <SET>。



- 4** 选择设置。
- 按下 <▲▼> 或 <◀▶> 键选择所需设置。（选择某些设置需要按下 <▲▼> 或 <◀▶> 键。）
 - 以蓝色显示当前设置。



- 5** 完成所需的设置。
- 按下 <SET> 进行设定。

- 6** 退出设置。
- 按下 <MENU> 按钮返回拍摄设置显示。



- 对于步骤2，还可以转动 <◀▶> 拨盘。对于步骤4，取决于设置还可以转动 <⊙> 转盘。
- 以下介绍的菜单功能假定已按下 <MENU> 按钮以显示菜单屏幕。
- 菜单功能列表在第278页。

MENU 格式化存储卡

如果是新存储卡或以前使用其他相机或计算机格式化的存储卡，请使用本相机格式化存储卡。

! 格式化存储卡时，卡中的所有图像和数据都将被删除。即使被保护的图像也被删除，所以要确认其中没有需要保留的图像。必要时，在格式化之前先将图像传输至计算机等。



1 选择 [格式化]。

- 在 [] 设置页下，选择 [格式化]，然后按下 <SET>。



2 格式化存储卡。

- 选择 [确定]，然后按下 <SET>。
 - ▶ 存储卡将被格式化。
 - ▶ 格式化完毕后，菜单重新出现。



- 要进行低级格式化，按下 <右> 按钮用 <√> 勾选 [低级格式化]，然后选择 [确定]。

在下列情况下执行 [格式化]:

- 新存储卡。
- 使用其他相机或计算机格式化的存储卡。
- 图像或数据已满的存储卡。
- 显示与存储卡有关的错误信息（第291页）。

关于低级格式化

- 如果感觉存储卡的记录或读取速度较慢或如果想要彻底删除存储卡中的所有数据，请进行低级格式化。
- 由于低级格式化会删除存储卡中的所有记录区，因此低级格式化将比标准格式化花费稍长时间。
- 可以通过选择 [取消] 停止低级格式化。即使在这种情况下，也将完成标准格式化，您可以与通常一样使用存储卡。



- 当存储卡被格式化或数据被删除时，只有文件管理信息发生改变。实际数据并未完全删除。出售或丢弃存储卡时，请注意这一点。丢弃存储卡时，请对存储卡执行低级格式化或进行物理损坏，以防数据泄漏。
- 在使用新的Eye-Fi卡之前，必须在计算机上安装卡中的软件。然后用本相机格式化该卡。



- 显示在格式化屏幕上的存储卡容量可能比该卡上标注的容量小。
- 该设备采用了经Microsoft授权的exFAT技术。

MENU 设置关闭电源时间/自动关闭电源

可以更改在一段时间没有进行任何操作后，相机自动关闭电源的时间。如果不希望相机自动关闭电源，将此选项设为 [禁用]。电源关闭后，可以按快门按钮或其他按钮重新开启相机。



- 1 选择 [自动关闭电源]。
 - 在 [] 设置页下，选择 [自动关闭电源]，然后按下 <SET>。
- 2 设置所需的时间。
 - 选择所需的设置，然后按下 <SET>。

即使设置为 [禁用]，30分钟后液晶监视器也会自动关闭以节电。（相机电源不会关闭。）

MENU 设置图像确认时间

可以设置拍摄后立即在液晶监视器上显示图像的时间长度。要保持图像显示，请设置 [持续显示]。不希望显示图像，则设置 [关]。



- 1 选择 [图像确认]。
 - 在 [] 设置页下，选择 [图像确认]，然后按下 <SET>。
- 2 设置所需的时间。
 - 选择所需的设置，然后按下 <SET>。

如果设置为 [持续显示]，则会持续显示图像直至达到自动关闭电源时间为止。

MENU 恢复相机默认设置☆

可以将相机的拍摄设置和菜单设置恢复其默认值。



1 选择 [清除全部相机设置]。

- 在 [] 设置页面下，选择 [清除全部相机设置]，然后按下 <SET>。



2 选择 [确定]。

- 选择 [确定]，然后按下 <SET>。
- ▶ 设置 [清除全部相机设置] 将重设相机为如下默认设置：



拍摄设置

自动对焦模式	单次自动对焦
自动对焦点选择	自动选择
测光模式	(评价测光)
ISO感光度	AUTO (自动)
ISO自动	最高: 3200
驱动模式	(单拍)
曝光补偿/AEB	已取消
闪光曝光补偿	0 (零)
锁定	禁用
自定义功能	保持不变

图像记录设置

画质	
照片风格	标准
自动亮度优化	标准
周边光量校正	启动/保留校正数据
色彩空间	sRGB
白平衡	(自动)
自定义白平衡	已取消
白平衡矫正	已取消
白平衡包围	已取消
文件编号	连续编号
自动清洁	启用
除尘数据	已删除



相机设置

自动关闭电源	1分
提示音	启用
未装存储卡释放快门	启用
图像确认	2秒
高光警告	禁用
显示自动对焦点	禁用
显示柱状图	亮度
用  进行图像跳转	 (10张)
自动旋转	启用  
液晶屏的亮度	    
日期/时间	保持不变
语言	保持不变
视频制式	保持不变
使用INFO.按钮显示的内容	全部所选项目
相机用户设置	保持不变
版权信息	保持不变
经由HDMI控制	禁用
Eye-Fi传输	关
我的菜单设置	保持不变

实时显示拍摄设置

实时显示拍摄	启用
自动对焦模式	实时模式
显示网格线	禁用
长宽比	3:2
曝光模拟	启用
静音拍摄	模式1
测光定时器	16秒

短片拍摄设置

短片曝光	自动
自动对焦模式	实时模式
短片拍摄时使用快门按钮自动对焦	禁用
 用自动对焦和测光按钮	[0]
 高光色调优先	禁用
短片记录尺寸	1920x1080
录音	自动
静音拍摄	模式1
测光定时器	16秒
显示网格线	禁用

2

基本拍摄

本章介绍如何使用模式转盘上的基本拍摄区模式以获得最佳的拍摄效果。

使用基本拍摄区模式，只需要对准主体并进行拍摄，相机会自动设定所有设置（第276页）。同样，为了防止因误操作而导致出现拙劣图像，在全自动模式中不能对主要拍摄设置进行更改。

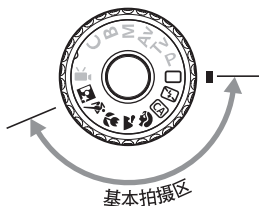

关于自动亮度优化

在基本拍摄区模式下，自动亮度优化会自动调节图像以获得最佳亮度和反差。在创意拍摄区模式下，该项也默认设置为开启（第101页）。

□ 全自动拍摄



自动对焦点

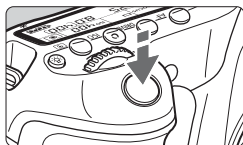
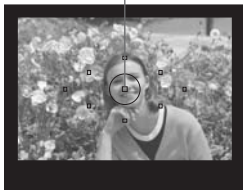

合焦确认指示灯

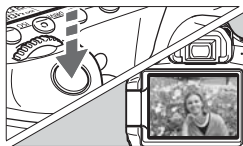

1 将模式转盘设为<□>。

2 将任一自动对焦点对准主体。

- 所有自动对焦点将被用于对焦，通常将对最近的主体对焦。
- 将中央自动对焦点对准拍摄主体更易于对焦。

3 对焦。

- 半按快门按钮，镜头对焦环将旋转以对焦。
- ▶ 合焦的自动对焦点短暂地以红色闪烁。与此同时，会发出提示音，并且取景器中的合焦确认指示灯<●>亮起。
- ▶ 必要时，内置闪光灯会自动弹起。

4 拍摄照片。

- 完全按下快门按钮拍摄照片。
- ▶ 拍摄的图像将在液晶监视器上显示大约2秒钟。
- 如果内置闪光灯弹起，可用手指按下将其收回。

❓ 常见问题解答

- **合焦确认指示灯<●>闪烁，无法合焦。**
将自动对焦点对准反差较大的区域，然后半按快门按钮（第80页）。如果距拍摄主体太近，请远离主体，然后重新对焦。
- **有时，多个自动对焦点会同时闪烁。**
这表明在这些自动对焦点上均已合焦。只要覆盖所需拍摄主体的自动对焦点闪烁，就可以拍摄照片。
- **相机会持续发出轻微的提示音。（合焦确认指示灯<●>不点亮。）**
这表明相机正在持续对运动主体进行对焦。（合焦确认指示灯<●>不点亮。）可以拍摄合焦的移动拍摄主体。
- **半按快门按钮不能对主体进行对焦。**
如果镜头上的对焦模式开关设定为<MF>（手动对焦），将其设定为<AF>（自动对焦）。
- **尽管是白天，闪光灯也弹出。**
拍摄逆光主体时，闪光灯可能会弹起以帮助照亮主体的暗部。
- **在低光照条件下，内置闪光灯连续闪光。**
半按快门按钮可能会触发内置闪光灯进行连续闪光以辅助自动对焦。这称为自动对焦辅助光。自动对焦辅助光在大约4米/13.1英尺的范围内有效。
- **使用闪光灯拍出的照片显得较暗。**
主体太远。主体应在距相机5米/16.4英尺的范围内。
- **使用闪光灯时，拍摄的图像底部显得异常暗。**
主体距相机太近，而导致镜筒在主体上产生阴影。主体应距相机至少1米/3.3英尺远。如果镜头上装有遮光罩，请在闪光摄影前卸下遮光罩。

□ 全自动拍摄技巧

重新构图



依场景而定，将主体向左或向右移动以平衡背景并获得更好的视角。在<□>（全自动）模式下，半按快门按钮对静止主体进行对焦时，焦点会被锁定。可以重新构图，然后完全按下快门按钮拍摄照片。这称为“对焦锁定”。在其他基本拍摄区模式中（<📷>运动除外）也可以使用对焦锁定。

拍摄运动主体



在<□>（全自动）模式下，如果在对焦时或对焦后主体移动（与相机的距离改变），人工智能伺服自动对焦将会启动，对主体持续进行对焦。半按快门按钮时，只要保持使自动对焦点覆盖主体，就可以持续进行对焦。拍摄照片时，完全按下快门按钮即可。

实时显示拍摄

通过按<  >按钮，可以在相机的液晶监视器上观看图像的同时进行拍摄。这称为实时显示拍摄。有关详细信息，请参阅第151页。



1 在液晶监视器上显示拍摄图像。

- 按下<  >按钮。
- ▶ 图像将显示在液晶监视器上。



2 对焦。

- 用中央自动对焦点<  >对准主体。
- 半按快门按钮进行对焦。

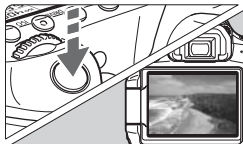

3 拍摄照片。

- 完全按下快门按钮。
- ▶ 将拍摄照片，并且拍摄的图像显示在液晶监视器上。
- ▶ 图像确认后，相机将自动返回实时显示拍摄。
- 按下<  >按钮退出实时显示拍摄。

还能以不同的方向旋转液晶监视器（第27页）。



正常角度



低角度



高角度

关闭闪光灯

在禁止闪光摄影的场所，请使用<>（闪光灯禁用）模式。该模式对拍摄特殊气氛的场景（如烛光场景）也有效。

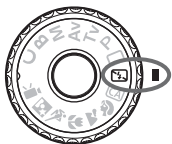

拍摄提示

- 如果取景器中的数字显示闪烁，请小心防止机震。
在低光照条件下容易产生机震，此时取景器内的快门速度显示将会闪烁。稳固地握持相机或使用三脚架。使用变焦镜头时，请使用镜头的广角端以减少由于机震而产生的模糊。
- 不使用闪光灯拍摄人像。
在低光照条件下，人物主体在照片拍摄之前不能移动。如果曝光时人物移动，照片中的人物就会显得模糊。

CA 创意自动拍摄

与相机进行所有设置的<□>全自动模式不同，<CA>创意自动模式使您能轻松地设定景深、驱动模式和闪光灯闪光。

还可以选择您想要在图像中表现的气氛。默认设置与<□>（全自动）模式相同。

* CA表示Creative Auto（创意自动）。



1 将模式转盘设为<CA>。



2 按下<Q>按钮。

▶ 将会在液晶监视器上出现速控屏幕。



3 选择功能。

- 按下<▲▼>键选择功能。
- ▶ 在屏幕的底部显示所选功能的简要介绍。
- 有关设定各功能的详细说明，请参阅第60-61页。

4 拍摄照片。

- 完全按下快门按钮拍摄照片。



如果改变拍摄模式或关闭电源，创意自动设置将恢复到默认。然而，自拍和遥控设置将被保留。



(1) 按选择的氛围效果拍摄

可以设定您想要在图像中表现的气氛。按<◀▶>键选择所需气氛。还可以转动<☀>转盘或<🌅>拨盘选择气氛。有关详细信息，请参阅第68页。

(2) 使背景模糊/清晰



如果向左移动指示标记，背景将显得更为模糊。如果向右移动指示标记，背景将显得更为清晰。如果想要让背景模糊，请参阅第62页上的“拍摄人像”。按<◀▶>键设定所需的效果。还可以转动<☀>转盘或<🌅>拨盘。

根据镜头和拍摄条件的不同，背景可能看起来不十分模糊。当内置闪光灯弹出时，无法进行该设置（灰色显示）。如果使用了闪光灯，该设置不会被应用。

(3) 驱动模式/闪光灯闪光

按下<SET>时，会出现驱动模式和闪光灯闪光设置屏幕。根据需要进行设定，然后按下<SET>完成设置并返回速控屏幕。

驱动模式：转动<拨盘>拨盘根据需要进行设定。

<低连拍>（低速连续拍摄）：以最高约3张/秒（fps）的速度连拍。

<自拍：10秒/遥控>：按下快门按钮时，将在10秒延时后拍摄照片。参阅第82页上的“使用自拍”的注解释。还可以进行遥控拍摄（第126页）。

* 在未显示速控屏幕期间，还可以在液晶显示屏上设定驱动模式。注视液晶显示屏，按下<DRIVE>按钮，并转动<转盘>或<拨盘>根据需要进行设定。

闪光灯闪光：按<左/右>键根据需要进行设定。

可以选择<自动闪光>、<闪光开>或<闪光关>。



👤 拍摄人像

<👤> (人像) 模式将背景虚化以突出人物主体。它还使肤色和头发显得比<📷> (全自动) 模式柔和。

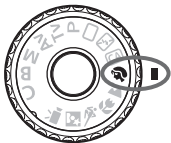



💡 拍摄提示

- 主体距背景越远越好。
主体距背景越远，背景看起来就会越模糊。在平坦的暗色背景前，也可以更好地突出人物主体。
- 使用远摄镜头。
如果有变焦镜头，请使用长焦端使主体上半身充满画面。必要时，向主体靠近。
- 对面部对焦。
检查覆盖面部的自动对焦点是否闪动红光。



- 📷 ● 如果按住快门按钮，可以连续拍到不同的姿势和面部表情。(最快约3张/秒)
- 必要时，内置闪光灯会自动弹出。

拍摄风光

使用<>（风光）模式拍摄辽阔的风光、夜景，或由近及远使整个画面合焦。绿色和蓝色会比使用<>（全自动）时更鲜艳和清晰。



拍摄提示

- 使用变焦镜头时，请使用广角端。
使用变焦镜头的广角端时，可以使近处和远处的主体都能合焦，其效果优于长焦端。使用广角端同样可以增加风光的广度。
- 拍摄夜景。
由于内置闪光灯将被关闭，该模式<>还适于夜景。使用三脚架以避免机震。如果要在夜间拍摄人物，请将模式转盘置于<>（夜景人像）并使用三脚架（第66页）。





拍摄微距

要拍摄近距离的花朵或小物体时，请使用<>（微距）模式。要使小物体显得更大，请使用微距镜头（另售）。



拍摄提示

- **使用简单背景。**
使用简单背景可以更好地突出花朵等。
- **尽可能地靠近主体。**
检查镜头的最近对焦距离。一些镜头上有<0.45m/1.5ft>等显示。镜头的最近对焦距离是从相机上的<>（焦平面）标记到拍摄主体测得。如果离主体太近，合焦确认指示灯<>将会闪烁。在低光照条件下，内置闪光灯将会闪光。如果距主体太近，照片底部会显得较暗，请远离主体。
- **使用变焦镜头时，请使用长焦端。**
如果有变焦镜头，使用其长焦端可以使主体显得更大。

🏄 拍摄运动主体

要拍摄移动主体（不管是奔跑的小孩还是移动的车辆）时，请使用 <🏄>（运动）模式。

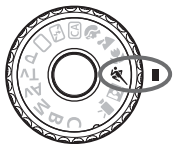

💡 拍摄提示

- 使用远摄镜头。
推荐使用远摄镜头，这样可以从遥远的地方进行拍摄。
- 使用中央自动对焦点进行对焦。
将中央自动对焦点覆盖主体，然后半按快门按钮完成自动对焦。自动对焦时，相机会持续发出轻微的提示音。如果无法合焦，取景器中的合焦确认指示灯 <●> 将会闪烁。
拍摄照片时，完全按下快门按钮即可。如果按住快门按钮，可以进行连续拍摄（最快约每秒5.3张）和自动对焦。



🔊 在低光照条件下容易发生机震，在取景器左下方的快门速度显示会闪烁。稳固地握持相机并进行拍摄。

拍摄夜景人像

要在夜间拍摄人物并获得背景的自然效果曝光，请使用<>（夜景人像）模式。



拍摄提示

- 请使用广角镜头和三脚架。
使用变焦镜头时，请使用广角端以增强夜景的广度。此外，使用三脚架可避免机震。
- 保持人与相机的距离在5米/16.4英尺范围内。
在低光照条件下，内置闪光灯会自动闪光以获得更好的人物曝光效果。内置闪光灯的有效距离为距相机5米/16.4英尺以内。
- 同时使用<>（全自动）进行拍摄。
由于夜间拍摄容易产生机震，推荐同时使用<>（全自动）进行拍摄。



- 让主体在闪光灯闪光后仍然保持静止。
- 如果还使用了自拍，在拍摄照片时自拍指示灯将短暂地点亮。

Q 速控屏幕

在基本拍摄区模式下，可以按下<Q>按钮显示速控屏幕。下表显示在各种基本拍摄区模式下可以用速控屏幕设定的功能。有关设置步骤，请参阅第44页。



在基本拍摄区模式下可在速控屏幕上设定的功能

●：自动设定 ○：用户可选 □：不可选

功能		(第54页)	(第58页)	(第59页)	(第62页)	(第63页)	(第64页)	(第65页)	(第66页)
驱动	单拍	○	○	○		○	○		○
	连拍	低速			○				
		高速						○	
	自拍：10秒/遥控	○	○	○	○	○	○	○	○
闪光灯闪光	自动闪光	●		○	●		●		●
	闪光开			○					
	闪光关		●	○		●		●	
按选择的氛围效果拍摄（第68页）				○	○	○	○	○	○
根据照明或场景类型拍摄（第71页）					○	○	○	○	
使背景模糊/清晰（第60页）				○					

按选择的氛围效果拍摄

除了在<□>（全自动）和<📷>（闪光灯禁用）基本拍摄区模式下以外，可以选择拍摄气氛。

氛围	□	📷	CA	👤	🏞️	🌸	🌊	🏠	氛围效果
(1) 标准设置			○	○	○	○	○	○	无设置
(2) 鲜明			○	○	○	○	○	○	弱/标准/强
(3) 柔和			○	○	○	○	○	○	弱/标准/强
(4) 温馨			○	○	○	○	○	○	弱/标准/强
(5) 醇厚			○	○	○	○	○	○	弱/标准/强
(6) 清冷			○	○	○	○	○	○	弱/标准/强
(7) 更亮			○	○	○	○	○	○	弱/中/强
(8) 更暗			○	○	○	○	○	○	弱/中/强
(9) 单色			○	○	○	○	○	○	蓝/黑白/褐

1 将模式转盘设为下列模式之一：

<CA> <👤> <🏞️> <🌸> <🌊>
<🏠>



2 显示实时显示图像。

- 按<📷>按钮切换为实时显示拍摄。



3 在速控屏幕上，选择所需气氛。

- 按下<Q>按钮（🕒10）。
- 按下<▲>键选择 [标准设置]。[按选择的氛围效果拍摄] 将会出现在屏幕的下方。
- 按<◀▶>键选择所需气氛。
- ▶ 液晶监视器会显示所选气氛下的图像效果。



4 设定气氛效果。

- 按<▲▼>键选择效果条，这样 [效果] 会出现在下方。
- 按<◀▶>键选择所需效果。

5 拍摄照片。

- 要在显示实时显示图像期间拍摄，按快门按钮。
- 要返回取景器图像时，按<📷>按钮退出实时显示拍摄。然后完全按下快门按钮拍摄照片。
- 如果将电源开关设定为<OFF>或改变拍摄模式，设置将恢复为 [标准设置]。



- 所显示的应用了气氛设置的实时显示图像不会与实际拍摄的照片完全相符。
- 使用闪光灯可能会使气氛效果减弱。
- 在明亮的室外，您在屏幕上所看到的实时显示图像的亮度或气氛可能与实际拍摄的照片不完全相符。将 [📺 液晶屏的亮度] 菜单设定为4，并在屏幕不受外界光线影响期间注视实时显示图像。



如果不想在设定功能时显示实时显示图像，在步骤1之后按<Q>按钮。按<Q>按钮时，会显示速控屏幕，并且可以在设定 [按选择的氛围效果拍摄] 和 [根据照明或场景类型拍摄] 之后用取景器拍摄。

气氛设置

(1) 标准设置

相应拍摄模式的标准图像特性。请注意，<👤>具有适用于人像的图像特性，<🏞️>适用于风光。各种气氛是对相应拍摄模式的图像特性的修改。

(2) 鲜明

主体会显得清晰和生动。与 [标准设置] 相比，这使照片看起来给人更加深刻的印象。

(3) 柔和

主体会显得更加柔和更加雅致。适用于人像、宠物、花卉等。

(4) 温馨

在较温暖的色彩下让主体显得更加柔和。适用于人像、宠物和其他想给人温和感觉的主体。

(5) 醇厚

整体亮度略微降低，主体被强调，给人更加醇厚的感觉。更加突出人物或有生命的主体。

(6) 清冷

整体亮度略微降低，偏向冷色调。阴影下的主体会显得更加平静并且给人深刻的印象。

(7) 更亮

照片会显得更亮。

(8) 更暗

照片会显得更暗。

(9) 单色

照片将为单色。可以选择黑白、褐色或蓝色为单色。

根据照明或场景类型拍摄

在<人像>、<风光>、<微距>和<运动>基本拍摄区模式下，能以与照明或场景类型相匹配的设置进行拍摄。通常，[默认设置]能满足要求，但是如果设置与照明条件或场景相匹配，照片看起来会显得更自然。

如果与[按选择的氛围效果拍摄]（第68页）一起使用该设置，为获得更好的拍摄效果，应该首先设定该项。

照明或场景								
(1) 默认设置	<input type="checkbox"/>	<input type="checkbox"/>	<input type="checkbox"/>	<input type="radio"/>	<input type="radio"/>	<input type="radio"/>	<input type="radio"/>	<input type="checkbox"/>
(2) 日光	<input type="checkbox"/>	<input type="checkbox"/>	<input type="checkbox"/>	<input type="radio"/>	<input type="radio"/>	<input type="radio"/>	<input type="radio"/>	<input type="checkbox"/>
(3) 阴影	<input type="checkbox"/>	<input type="checkbox"/>	<input type="checkbox"/>	<input type="radio"/>	<input type="radio"/>	<input type="radio"/>	<input type="radio"/>	<input type="checkbox"/>
(4) 阴天	<input type="checkbox"/>	<input type="checkbox"/>	<input type="checkbox"/>	<input type="radio"/>	<input type="radio"/>	<input type="radio"/>	<input type="radio"/>	<input type="checkbox"/>
(5) 钨丝灯	<input type="checkbox"/>	<input type="checkbox"/>	<input type="checkbox"/>	<input type="radio"/>	<input type="checkbox"/>	<input type="radio"/>	<input type="radio"/>	<input type="checkbox"/>
(6) 荧光灯	<input type="checkbox"/>	<input type="checkbox"/>	<input type="checkbox"/>	<input type="radio"/>	<input type="checkbox"/>	<input type="radio"/>	<input type="radio"/>	<input type="checkbox"/>
(7) 日落	<input type="checkbox"/>	<input type="checkbox"/>	<input type="checkbox"/>	<input type="radio"/>	<input type="radio"/>	<input type="radio"/>	<input type="radio"/>	<input type="checkbox"/>

1 将模式转盘设为下列模式之一：
<人像> <风光> <微距> <运动>

2 显示实时显示图像。

- 按<实时显示>按钮切换为实时显示拍摄。





3 在速控屏幕上，选择照明或场景类型。

- 按下<Q>按钮（10）。
- 按<▲▼>键选择 [默认设置]。[根据照明或场景类型拍摄] 会出现在屏幕的下方。
- 按<◀▶>键选择照明或场景类型。
- ▶ 液晶监视器会显示所选照明或场景类型下的图像效果。

4 拍摄照片。

- 要在显示实时显示图像期间拍摄，按快门按钮。
- 要返回取景器拍摄时，按<📷>按钮退出实时显示拍摄。然后完全按下快门按钮拍摄照片。
- 如果将电源开关设定为<OFF>或改变拍摄模式，设置将恢复为 [默认设置]。

- 如果使用闪光灯，[默认设置] 将生效。
- 如果想要与 [按选择的氛围效果拍摄] 一起设定该项，设定最适合已设定气氛的 [根据照明或场景类型拍摄]。例如在 [日落] 的情况下，暖色将会较为显著，因此您所设定的气氛可能没有效果。拍摄照片之前，首先检查实时显示图像以查看照片的效果。

照明或场景类型设置

(1) 默认设置

默认设置。

(2) 日光

用于阳光下的主体。生成效果更加自然的蓝天和绿色植物，更好地再现浅色的花卉。

(3) 阴影

用于阴影下的主体。适合于会显得过蓝的肤色或浅色的花卉。

(4) 阴天

用于阴天下的主体。会使阴天下显得阴暗的肤色和风光显得温暖。还对浅色的花卉有效。

(5) 钨丝灯

用于钨丝灯照明下的主体。减少由钨丝灯照明导致的偏红-橙色偏色。

(6) 荧光灯

用于荧光灯照明下的主体。适合于所有类型的荧光灯照明。

(7) 日落

适合于想要拍摄给人深刻印象的日落色彩时。



3

设置自动对焦和驱动模式

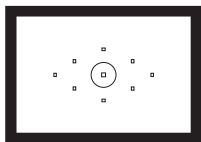

取景器有9个自动对焦点。通过手动选择恰当的自动对焦点，可在进行所需的拍摄构图的同时用自动对焦进行拍摄。

您也可以选择最适合拍摄条件和主体的自动对焦模式和驱动模式。

- 页面标题右上方的★图标表示只能在创意拍摄区模式（**P/ Tv/ Av/ M/ B**）下使用的功能。
- 在基本拍摄区模式下，自动设定自动对焦模式、自动对焦点和驱动模式。



<AF>表示自动对焦。<MF>表示手动对焦。

AF：选择自动对焦模式☆

可以选择适合拍摄条件或主体的自动对焦模式。在基本拍摄区模式下，自动设定最合适的自动对焦模式。

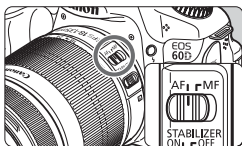

1 将镜头上的对焦模式开关置于 <AF>。

2 将模式转盘设定为创意拍摄区模式。

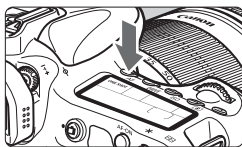

3 按下<AF>按钮。(ⓘ6)

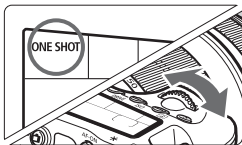

4 选择自动对焦模式。

- 注视液晶显示屏的同时，转动<ⓘ6>拨盘或<ⓘ6>转盘。

ONE SHOT：单次自动对焦

AI FOCUS：人工智能自动对焦

AI SERVO：人工智能伺服自动对焦

单次自动对焦适合拍摄静止主体

适于拍摄静止主体。半按快门按钮时，相机会实现一次合焦。

- 合焦时，合焦的自动对焦点将短暂地以红色闪烁，并且取景器中的合焦确认指示灯<●>也会亮起。
- 评价测光时，会在合焦的同时完成曝光设置。
- 只要保持半按快门按钮，对焦将会锁定，然后可以根据需要重新构图。



- 如果无法合焦，取景器中的合焦确认指示灯<●>将会闪烁。如果发生这种情况，即使完全按下快门按钮也不能拍摄。重新构图并再次尝试对焦。或参阅“自动对焦失败时”（第80页）。
- 如果将 [提示音] 菜单设为 [禁用]，合焦时将不会发出提示音。

人工智能伺服自动对焦适合拍摄运动主体

该自动对焦模式适合对焦距离不断变化的运动主体。只要保持半按快门按钮，将会对主体进行持续对焦。

- 曝光参数在照片拍摄瞬间设置。
- 自动选择自动对焦点（第78页）时，相机首先使用中央自动对焦点进行对焦。自动对焦过程中，如果拍摄主体离开中央自动对焦点，只要该拍摄主体被另一个自动对焦点覆盖，相机就会持续进行跟踪对焦。



对于人工智能伺服自动对焦，即使合焦时也不会发出提示音。另外，取景器中的合焦确认指示灯<●>也不会亮起。

可自动切换自动对焦模式的人工智能自动对焦

如果静止主体开始移动，人工智能自动对焦将自动把自动对焦模式从单次自动对焦切换到人工智能伺服自动对焦。

- 在单次自动对焦模式下对主体对焦后，如果主体开始移动，相机将检测移动并自动将自动对焦模式变更为人工智能伺服自动对焦。



在切换到伺服模式下的人工智能自动对焦模式下合焦时，会发出轻微的提示音。然而，取景器中的合焦确认指示灯<●>不会亮起。

选择自动对焦点 ☆

选择9个自动对焦点之一进行自动对焦。请注意在基本拍摄区模式下，由于自动对焦点被自动选择，您无法选择自动对焦点。

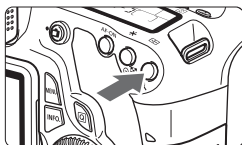

1 按下<>按钮。(☞6)



- ▶ 选定的自动对焦点将显示在取景器中和液晶显示屏上。
- 当取景器中的所有自动对焦点点亮时，将设定自动选择自动对焦点。

2 选择自动对焦点。

- 按下<>可以在中央自动对焦点和自动选择自动对焦点之间切换自动对焦点选择方式。

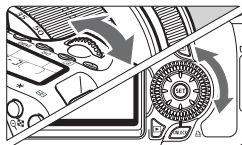

用转盘选择

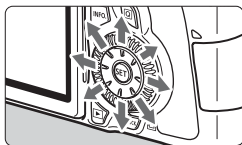

- 当转动<>拨盘或<>转盘时，自动对焦点选择将在各自方向上改变。
- 所有自动对焦点都亮起后，将会设置为自动选择自动对焦点。

用多功能控制钮选择



- 自动对焦点选择将在倾斜<>的方向上改变。如果不断在同一方向上倾斜<>，将在手动和自动选择自动对焦点之间切换。
- 按<>选择中央自动对焦点。



- 如果偏好在选择自动对焦点期间注视液晶显示屏，请参阅如下图示。
自动选择 [- - - -]、中央 [-]、右侧 [-]、顶部 [-]
- 当使用EOS专用外接闪光灯时，如果用自动对焦辅助光不能合焦，请选择中央自动对焦点。

内置闪光灯的自动对焦辅助光

在低光照条件下，半按快门按钮时，内置闪光灯会短暂地发出闪光。它照亮拍摄主体以易于自动对焦。



- 在下列拍摄模式下，自动对焦辅助光不会发光：<☒> <📷> <📷>。
- 内置闪光灯的自动对焦辅助光在大约4米/13.1英尺的范围内有效。
- 在创意拍摄区模式下用<⚡>按钮使内置闪光灯弹起时，会在需要时发射自动对焦辅助光。

镜头的最大光圈和自动对焦灵敏度

最大光圈：f/5.6

所有自动对焦点，能实现对垂直和水平线条都敏感的十字型自动对焦。

最大光圈：f/2.8*

中央自动对焦点，能实现对垂直和水平线条都敏感的高精度、十字型自动对焦。中央自动对焦点对垂直和水平线条的灵敏度是其他自动对焦点灵敏度的两倍。

与使用f/5.6及更大光圈的镜头时一样，剩余的8个自动对焦点将作为十字型对焦点工作。

* EF28-80mm f/2.8-4L USM和EF50mm f/2.5小型微距镜头除外。

自动对焦失败时

对于下列主体，自动对焦可能无法合焦（合焦确认指示灯<●>闪烁）：

难以对焦的主体

- 反差非常小的主体
（例如：蓝天、色彩单一的墙壁等）
- 极低光照下的主体
- 强烈逆光或反光的主体
（例如：车身反光强烈的汽车等）
- 被一个自动对焦点覆盖的远近主体
（例如：笼子中的动物等）
- 重复的图案
（例如：摩天高楼的窗户、计算机键盘等）

这些情况下，请使用以下方法之一对焦：

- (1) 使用单次自动对焦，对与主体处于相同距离的其他物体对焦，然后在重新构图前锁定对焦（第56页）。
- (2) 将镜头对焦模式开关设为<MF>并进行手动对焦。

MF：手动对焦

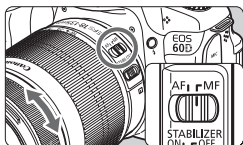

对焦环

1 将镜头对焦模式开关置于<MF>。

- ▶ 会在液晶显示屏上显示
<M FOCUS>。

2 对焦。

- 转动镜头对焦环进行对焦，直至在取景器中呈现的主体清晰。

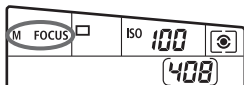

如果在手动对焦期间半按快门按钮，合焦的自动对焦点将短暂地以红色闪烁，并且取景器中的合焦确认指示灯<●>会亮起。

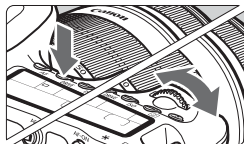

选择驱动模式☆

提供单拍和连拍驱动模式。在<>（全自动）模式下，自动设定单拍。



1 按下<DRIVE>按钮。（6）

2 选择驱动模式。

- 注视液晶显示屏的同时，转动<>拨盘或<>转盘。

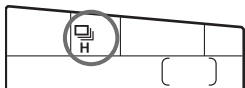

：单拍

完全按下快门按钮时，将只拍摄一张照片。

H：高速连续拍摄（最快约5.3张/秒）

：低速连续拍摄（最快约3张/秒）

持续按下快门按钮时，将连续拍摄照片。

：10秒自拍/遥控

：2秒自拍/遥控

有关自拍拍摄，请参阅下一页。有关遥控拍摄，请参阅第126页。



- 在人工智能伺服自动对焦模式下，根据拍摄主体和所使用镜头的不同，连拍速度可能会略微变慢。
- 在低光照场所或室内，即使设定了较快的快门速度，连拍速度也可能变慢。

使用自拍

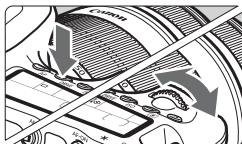

如果自己进入照片，请使用自拍。可在所有拍摄模式下使用<自拍>（10秒定时）。



1 按下<DRIVE>按钮。（>6）

2 选择自拍。

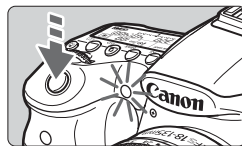
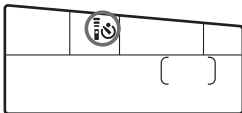

- 在注视液晶显示屏期间，转动<>拨盘选择自拍。

: 10秒自拍
: 2秒自拍*



3 拍摄照片。

- 通过取景器取景，对拍摄主体对焦，然后完全按下快门按钮。
- ▶ 可以通过自拍指示灯、提示音和液晶显示屏上的倒计时显示（以秒为单位）查看自拍操作。
- ▶ 在拍摄照片2秒钟前，自拍指示灯持续亮起，提示音将变得急促。

-  <>2秒自拍使您能不触摸安装在三脚架上的相机就可以拍摄。这可以防止拍摄静物或B门曝光期间的机震。
- 进行自拍拍摄后，应该查看图像的对焦和曝光是否正确（第190页）。
- 如果不想在按下快门按钮时通过取景器取景，则请安装目镜遮光挡片（第124页）。如果在拍摄照片时有杂散光进入取景器，则可能会影响曝光。
- 当使用自拍只拍摄您自己时，使用对焦锁定（第56页）对您将要站立的位置大致相同距离的主体对焦。
- 要在开始自拍后取消，请按下<DRIVE>按钮。

4

图像设置

本章介绍图像相关的功能设置：图像记录画质、ISO感光度、照片风格、白平衡、自动亮度优化、镜头周边光量校正等

- 在基本拍摄区模式下，只有下列项目能进行本章中所述的设定：图像记录画质、镜头周边光量校正、文件夹创建和选择、以及图像文件编号。
- 页面标题右上方的★图标表示只能在创意拍摄区模式（**P/ Tv/ Av/ M/ B**）下使用的功能。

MENU 设置图像记录画质

可以选择像素计数和图像画质。有8种JPEG图像画质设置：**L/L/L/M/M/S1/S1/S2/S3**。有3种RAW图像画质设置：**RAW**、**M RAW**、**S RAW**（第86页）



1 选择 [画质] 。

- 在 [] 设置页下，选择 [画质]，然后按下 <SET>。

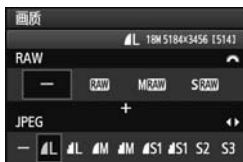

2 选择图像记录画质。

- 要选择RAW设置，转动< >拨盘。要选择JPEG设置，按<◀▶>键。
- 在右上方，“***M（百万像素）*** x ***”数值表示记录的像素计数，[***] 是可拍摄的图像数（最大显示为999）。
- 按下<SET>进行设定。

图像记录画质设置示例

只记录 **L**



只记录 **RAW**



RAW + **L**

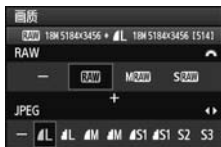

S RAW + **M**

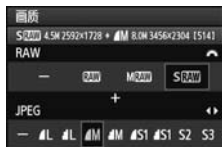



* 如果RAW和JPEG均设为 [-]，将设置为 **L**。

图像记录画质设置指南（大约值）



画质		记录的像素 (百万像素)	打印尺寸	文件尺寸 (MB)	可拍摄 数量	最大连拍 数量	
JPEG	 L	约17.9 (17.9M)	A2或更大	6.4	490	58	
	 L			3.2	990	320	
	 M	约8.0 (8M)	约为A3尺寸	3.4	940	270	
	 M			1.7	1930	1930	
	 S1	约4.5 (4.5M)	约为A4尺寸	2.2	1500	1500	
	 S1			1.1	3100	3100	
		S2*1	约2.5 (2.5M)	约为9×13cm	1.3	2580	2580
		S3*2	约0.35 (0.35M)	—	0.3	10780	10780
RAW	RAW	约17.9 (17.9M)	A2或更大	24.5	130	16	
	M RAW	约10.1 (10M)	约为A3尺寸	16.7	190	19	
	S RAW	约4.5 (4.5M)	约为A4尺寸	11.1	300	24	
RAW + JPEG	RAW  L	约17.9 约17.9	A2或更大 A2或更大	24.5+6.4	100	7	
	M RAW  L	约10.1 约17.9	约为A3尺寸 A2或更大	16.7+6.4	140	7	
	S RAW  L	约4.5 约17.9	约为A4尺寸 A2或更大	11.1+6.4	180	8	

*1: S2适合于在数码相框上播放图像。

*2: S3适合于将图像作为电子邮件发送或在网站上使用。

- S2和S3将为（优）画质。
- 文件尺寸、可拍摄数量和连拍期间的最大连拍数目基于使用4GB存储卡时的佳能测试标准（3:2长宽比、ISO 100和标准照片风格）。根据拍摄主体、存储卡品牌、长宽比、ISO感光度、照片风格、自定义功能和其他设置的不同，这些数值将会有所不同。
- 最大连拍数目适用于<H>高速连续拍摄。

 如果图像的长宽比与打印纸的长宽比不同，进行无边界打印时，图像可能会被显著地裁切。如果图像被裁切，由于像素数减少，图像看起来可能会有颗粒感。

- 
- 如果选择RAW和JPEG，将以所选图像记录画质以两种文件类型同时在存储上记录相同图像。将在同一文件夹中以相同文件编号保存两幅图像（JPEG的文件扩展名为.JPG，RAW的文件扩展名为.CR2）。
 - 图像记录画质设置命名如下：**RAW**（RAW）、**M RAW**（中RAW）、**S RAW**（小RAW）、JPEG、（优）、（普通）、**L**（大）、**M**（中）和**S**（小）。

关于RAW

RAW图像是由图像感应器输出的原始数据并被转换为数字数据。它被以原样记录在存储卡上，您可以选择如下画质：**RAW**、**M RAW**或**S RAW**。

RAW图像能用 [ RAW图像处理] 菜单（第224页）处理，并作为JPEG图像保存。（无法用本相机处理**M RAW**和**S RAW**图像。）虽然RAW图像本身不发生变化，但可以根据不同的条件处理RAW图像，从该RAW图像创建任意数目的JPEG图像。

对于所有RAW图像，可以使用随机提供的软件进行各种调整，然后生成采用了这些调整的JPEG、TIFF等图像。

 市售的软件可能无法显示RAW图像。推荐使用随机软件。

最大连拍数量

第85页上所显示的连拍时最大连拍数量是使用经过格式化的4GB存储卡时一次所能连续拍摄的连拍数量。



该数值显示在取景器中的右下方。如果最大连拍数量为99或更高，将显示“99”。



- 即使相机内没有插入存储卡，也会显示最大连拍数量。拍摄照片前，请确保已装入存储卡。
- 如果 [C.Fn II -2: 高ISO感光度降噪功能] 设为 [2: 强]，最大连拍数量将会大幅度减少（第254页）。



如果取景器的最大连拍数量显示“99”，就表示最大连拍数量为99或更高。如果最大连拍数量降为98张或更低并且内部缓存变满时，取景器中和液晶显示屏上将显示“buSY”。此时拍摄会暂时停止。如果停止连拍，最大连拍数量将会增加。所有拍摄的图像都写入存储卡后，最大连拍数量将会与第85页所列数字一致。

ISO：设置ISO感光度☆

根据环境光照水平设置ISO感光度（图像感应器的感光度）。在基本拍摄区模式中，将自动设置ISO感光度（第89页）。

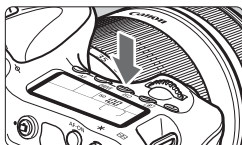

1 按下<ISO>按钮。(☺6)

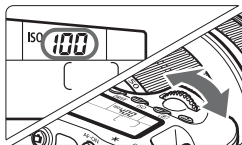

2 设置ISO感光度。

- 注视液晶显示屏或取景器的同时，转动<☺6>拨盘或<☺6>转盘。
- 可在ISO 100-6400的范围内以1/3级为单位进行设定。
- 当选择“A”时，ISO感光度将被自动设定（第89页）。

ISO感光度指南

ISO感光度	拍摄条件 (无闪光灯)	闪光灯范围
100 - 400	天气晴朗的室外	ISO感光度越高，闪光范围越大（第131页）。
400 - 1600	阴天或傍晚	
1600 - 6400、H	黑暗的室内或夜间	

* 高ISO感光度会导致图像有颗粒感。

- 如果 [C.Fn II -3: 高光色调优先] 设定为 [1: 启用]，无法设定ISO 100/125/160和“H”（相当于ISO 12800）（第255页）。
- 在高温条件下拍摄可能会导致图像有颗粒感。长时间曝光还可能导致图像出现异常色彩。
- 以高ISO感光度拍摄时，可能会容易看到噪点（条纹、亮点等）。

当 [C.Fn I -3: ISO感光度扩展] 设定为 [1: 启用] 时，还可以设定“H”（相当于ISO 12800）（第252页）。

关于“A”（自动）ISO感光度

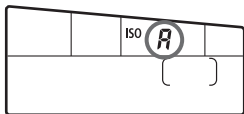

如果ISO感光度设定为“A”，半按快门按钮时会显示将要设置的实际ISO感光度。如下所示，将自动设置适合拍摄模式的ISO感光度。

拍摄模式	ISO感光度设置
	自动在ISO 100至3200的范围内设置
P/Tv/Av/M	自动在ISO 100至6400的范围内设置*1
	固定为ISO 100
B	固定为ISO 400
使用闪光灯	固定为ISO 400*2*3

*1：取决于已设定的最大ISO感光度。

*2：如果补充闪光导致曝光过度，将设定ISO 100或更高的ISO感光度。

*3：在<P>和基本拍摄区模式下（除外），如果使用外接闪光灯进行反射闪光，将自动设定ISO 400至1600。如果最大ISO感光度已经设定为 [400] 或 [800]，将在该范围内设定ISO感光度。

MENU 为自动ISO设定最大ISO感光度 ☆

对于自动ISO，可在ISO 400至6400的范围内设定最大ISO感光度。如果想要获得噪点较少的更高图像画质，将最大ISO感光度设定为400、800或1600。如果将在低光照条件下拍摄并想要避免使用低快门速度，将最大ISO感光度设定为3200或6400。



在 [] 设置页下，选择 [ISO自动]，然后按下<SET>。选择ISO感光度，然后按下<SET>。

选择照片风格☆

通过选择照片风格，可获得与您的摄影意图或拍摄主体相匹配的图像效果。

在基本拍摄区模式下，无法选择照片风格。



1 选择 [照片风格] 。

- 在 [] 设置页下，选择 [照片风格]，然后按下 <SET>。
- ▶ 出现照片风格选择屏幕。



2 选择一种照片风格。

- 选择照片风格，然后按下 <SET>。
- ▶ 将设定照片风格并且重新出现菜单。

照片风格效果

标准

图像显得鲜艳、清晰、明快。这是一种适用于大多数场景的通用照片风格。

人像

用于较好地表现肤色。图像显得更加柔和。特写拍摄人物时非常有效。将模式转盘设定为 < > 时，也会自动选择这种照片风格。通过更改 [色调] (第92页)，可以调整肤色。

风光

用于拍摄鲜艳的蓝色和绿色以及非常清晰、明快的图像。拍摄生动的风光时非常有效。将模式转盘设定为 < > 时，也会自动选择这种照片风格。

中性

该照片风格适于偏爱用计算机处理图像的用户。用于拍摄自然的色彩及柔和的图像。

可靠设置

该照片风格适于偏爱用计算机处理图像的用户。在5200K的日光色温下拍摄主体时，相机根据主体颜色调节色度。图像会显得阴暗并柔和。

单色

创建黑白图像。

 以JPEG格式拍摄的黑白图像无法转换成彩色图像。如果您想随后拍摄彩色照片，请确保已取消 [单色] 设定。选择 [单色] 后，取景器中和液晶显示屏上将显示 <B/W>。

用户定义1-3

您可将 [人像]、[风光]、照片风格文件等注册为基本风格，并根据需要进行调节（第94页）。任何未设置的用户定义照片风格将与标准照片风格具有相同设置。

关于符号

照片风格选择屏幕右上方的符号表示 [锐度] 和 [反差] 等参数。数字表示每种照片风格的参数设置，如 [锐度] 和 [反差]。

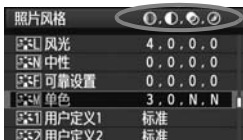
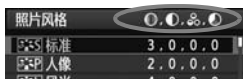

符号

	锐度
	反差
	饱和度
	色调
	滤镜效果（单色）
	色调效果（单色）

自定义照片风格☆

通过调整各个参数（如 [锐度] 和 [反差]），可以自定义照片风格。要查看最后的效果，请试拍几张。要自定义 [单色]，请参阅下一页。



1 选择 [照片风格]。

- 在 [] 设置页下，选择 [照片风格]，然后按下 <SET>。
- ▶ 出现照片风格选择屏幕。

2 选择一种照片风格。

- 选择照片风格，然后按下 <INFO> 按钮。



3 选择一个参数。

- 选择 [锐度] 等参数，然后按下 <SET>。



4 设置参数。

- 按下 <◀▶> 键根据需要调整参数，然后按下 <SET>。
- 按下 <MENU> 按钮以保存已调节的参数。照片风格选择屏幕重新出现。
- ▶ 不同于默认设置的设置都显示为蓝色。



参数设置和效果

● 锐度	0: 柔和的轮廓	+7: 清晰的轮廓
● 反差	-4: 低反差	+4: 高反差
● 饱和度	-4: 低饱和度	+4: 高饱和度
● 色调	-4: 偏红肤色	+4: 偏黄肤色



- 通过在步骤3中选择 [默认设置]，可以使相应的照片风格恢复其默认参数设置。
- 要用您所更改的照片风格拍摄时，按照上一页步骤2选择所更改的照片风格，然后进行拍摄。

单色调整

对于单色模式，除上一页介绍的 [锐度] 和 [反差] 之外，还可以设置 [滤镜效果] 和 [色调效果]。

● 滤镜效果



将滤镜效果应用于单色图像后，可以使白云和绿树更加突出。

滤镜	效果示例
N: 无	没有滤镜效果的普通黑白图像。
Ye: 黄	蓝天显得更自然，白云显得更清晰。
Or: 橙	蓝天显得稍暗。夕阳显得更辉煌。
R: 红	蓝天显得相当暗。落叶显得更鲜亮。
G: 绿	肤色和嘴唇表现得较好，树叶显得更鲜亮。



增加 [反差] 使滤镜效果更加明显。

● 色调效果



通过应用色调效果，可以在该颜色中创建单色图像。这样可以使图像更加生动。

可以进行以下选择：[N: 无] [S: 褐] [B: 蓝] [P: 紫] [G: 绿]。

注册照片风格☆

您可以选择一种基本照片风格如 [人像] 或 [风光], 根据需要调整其参数, 并在 [用户定义1]、[用户定义2] 或 [用户定义3] 中进行注册。

您可以创建锐度和反差等参数设置不同的照片风格。您还可以调整用随机软件注册到相机的照片风格的参数。

1 选择 [照片风格]。

- 在 [] 设置页下, 选择 [照片风格], 然后按下 <SET>。
- ▶ 出现照片风格选择屏幕。



2 选择 [用户定义]。

- 选择 [用户定义*], 然后按下 <INFO.> 按钮。



3 按下 <SET>。

- 选择 [照片风格] 后, 按下 <SET>。

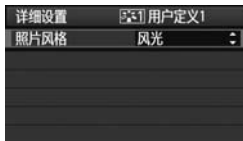

4 选择基本照片风格。

- 按下 <▲▼> 键选择基本照片风格, 然后按下 <SET>。
- 要调整用随机软件注册到相机的照片风格的参数时, 在此选择照片风格。



5 选择一个参数。

- 选择 [锐度] 等参数，然后按下 < (SET) >。

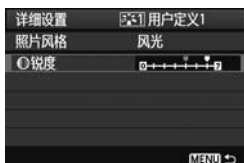

6 设置参数。

- 按下 < ◀▶ > 键根据需要调整参数，然后按下 < (SET) >。有关详细信息，请参阅第92-93页的“自定义照片风格”。
- 按下 < MENU > 按钮注册新的照片风格。将重新出现照片风格选择屏幕。
- ▶ 基本照片风格将显示在 [用户定义*] 的右侧。
- ▶ 注册于 [用户定义*] 中的修改过设置（不同于默认设置）的照片风格名称会显示为蓝色。



- ❗ 如果已经在 [用户定义*] 下注册了照片风格，在步骤4中更改基本照片风格将取消已注册照片风格的参数设置。
- 如果执行 [清除全部相机设置] (第51页)，所有 [用户定义*] 设置将恢复到默认。

- 📷 要使用已注册的照片风格进行拍摄，请按照上一页的步骤2选择 [用户定义*]，然后进行拍摄。

MENU 设置白平衡☆

使用白平衡（WB）可以使白色区域呈现白色。<AWB>（自动）设置通常将获取正确的白平衡。如果用<AWB>不能获得自然的色彩，可以选择适于光源的白平衡或通过拍摄白色物体手动设定白平衡。



1 选择 [白平衡]。

- 在 [] 设置页下，选择 [白平衡]，然后按下 <SET>。



2 选择白平衡。

- 选择白平衡，然后按下 <SET>。

显示	模式	色温（约 K：开尔文）
	自动	3000 - 7000
	日光	5200
	阴影	7000
	阴天、黎明、黄昏	6000
	钨丝灯	3200
	白色荧光灯	4000
	使用闪光灯	自动设定*
	用户自定义（第97页）	2000 - 10000
	色温（第98页）	2500 - 10000

* 适用于具有色温传输功能的闪光灯。否则，将被设定为约6000K。

关于白平衡

对人眼来说，无论在何种光源下白色物体均呈白色。而数码相机使用软件对色温进行调整，从而使白色区域呈现白色。这个调整是色彩矫正的基础。调整的结果是在照片中呈现自然效果的色彩。

自定义白平衡

使用自定义白平衡可以更准确地为特定光源手动设置白平衡。在实际要使用的光源下执行此步骤。

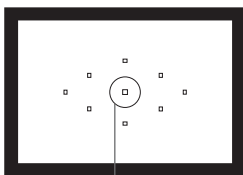

点测光圆

1 拍摄一个白色物体。

- 平坦的白色物体应该充满点测光圆。
- 手动对焦并为白色物体设置标准曝光。
- 可以随意设置白平衡。

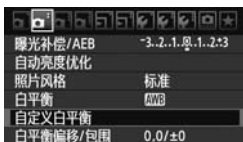

2 选择 [自定义白平衡] 。

- 在 [] 设置页下，选择 [自定义白平衡]，然后按下 <SET>。
- ▶ 将会显示自定义白平衡选择屏幕。

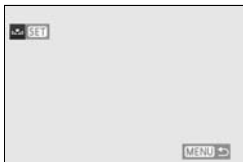

3 导入白平衡数据。

- 转动 < > 转盘选择在步骤1中拍摄的图像，然后按下 <SET>。
- ▶ 在出现的对话屏幕上选择 [确定]，数据将被导入。
- 当菜单重新出现时，按下 <MENU> 按钮退出菜单。



4 选择 [白平衡] 。

- 在 [] 设置页下，选择 [白平衡]，然后按下 <SET>。

5 选择自定义白平衡。

- 选择 []，然后按下 <SET>。



- 如果步骤1中曝光不足或曝光过度，可能无法获得正确的白平衡。
- 如果在照片风格设定为 [单色] (第91页) 时拍摄了图像或已为图像应用了创意滤镜 (第220页)，则无法在步骤3中选择该图像。

- 可以用18%灰度卡 (市面有售) 取代白色物体，这样可以更精确地设置白平衡。
- 用随机软件注册的个性化白平衡将被注册在 [] 中。如果进行步骤3的操作，所注册的个性化白平衡数据将被删除。



K 设置色温

可以以开尔文数值设置白平衡的色温。该功能适用于高级用户。

1 选择 [白平衡] 。

- 在 [] 设置页下，选择 [白平衡]，然后按下 <  >。

2 设定色温。

- 选择 []。
- 转动 <  > 拨盘设置色温，然后按下 <  >。
- 可在约2500K至10000K的范围内以100K为单位设定色温。



- 设置人工光源下的色温时，可根据需要设置白平衡矫正 (洋红色或绿色)。
- 如果要 [] 设为市面有售的色温计的读数，请先试拍几张，然后调整设置以补偿色温计读数和相机的色温读数差值。

WB 白平衡校正 ☆

您可以校正已设置的白平衡。这种调节与使用市面有售的色温转换滤镜或色彩补偿滤镜效果相同。每种颜色都有1-9级校正。

该项适用于熟悉使用色温转换滤镜或色彩补偿滤镜的高级用户。

白平衡校正



1 选择 [白平衡偏移/包围]。

- 在 [] 设置页下，选择 [白平衡偏移/包围]，然后按下 <SET>。

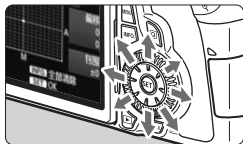

2 设置白平衡校正。

- 使用 < > 将 “■” 标记移至所需位置。
- B是蓝色；A是琥珀色；M是洋红色；G是绿色。各方向上的颜色将被校正。
- 在右上方，“偏移”表示方向和校正量。
- 按下 <INFO> 按钮将取消所有 [白平衡偏移/包围] 设置。
- 按下 <SET> 退出设置并返回菜单。

设置示例：A2，G1

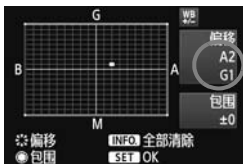

- 在白平衡校正过程中，在取景器和液晶显示屏上将显示 <WB>。
- 1级蓝色/琥珀色校正相当于5 Mired的色温转换滤镜。(Mired：表示色温转换滤镜密度的计量单位。)

白平衡自动包围曝光

只需进行一次拍摄，可以同时记录3张不同颜色平衡的图像。在当前白平衡设置的色温基础上，图像将进行蓝色/琥珀色偏移或洋红色/绿色偏移包围曝光。这称为白平衡包围曝光（WB-BKT）。白平衡包围曝光可以设为±3级，以整级为单位调节。

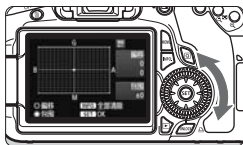

蓝色/琥珀色偏移±3级

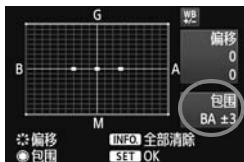

设置白平衡包围曝光量。

- 在步骤2中进行白平衡校正时，转动 <DISP> 转盘，屏幕上的“■”标记将变为“■■■”（3点）。
向右转动转盘设置蓝色/琥珀色包围曝光，向左转动设置洋红色/绿色包围曝光。
- 右侧的“包围”表示包围曝光方向和矫正量。
- 按下<INFO.>按钮将取消所有 [白平衡偏移/包围] 设置。
- 按下<SET>退出设置并返回菜单。

包围曝光顺序

图像将以下列顺序进行包围曝光：1.标准白平衡、2.蓝色（B）偏移和3.琥珀色（A）偏移、或1.标准白平衡、2.洋红色（M）偏移和3.绿色（G）偏移。



- 白平衡包围曝光过程中，最大连拍数量将会减少，并且可拍摄数量也将减少至正常数量的三分之一。
- 您也可以设置白平衡校正和自动包围曝光，与白平衡包围曝光组合使用。如果设置自动包围曝光与白平衡包围曝光组合使用，则一次拍摄将记录9张图像。
- 由于每次拍摄将记录3张图像，因此拍摄后写入存储卡的时间较长。
- “包围”表示包围曝光。

MENU 自动亮度优化☆

如果拍摄的图像暗或反差低，亮度和反差会被自动校正。默认设置为 [标准]。对于JPEG图像，在拍摄图像时完成校正。



1 选择 [自动亮度优化]。

- 在 [] 设置页下，选择 [自动亮度优化]，然后按下 <SET>。



2 设定校正设置。

- 选择所需的设置，然后按下 <SET>。

3 拍摄照片。

- 必要时，将以校正后的亮度和反差记录图像。



无校正



有校正

- 如果 [C.Fn II -3: 高光色调优先] 设定为 [1: 启用]，自动亮度优化将被自动设定为 [禁用] 并且无法改变该设置。
- 根据拍摄条件的不同，噪点可能会增多。
- 如果设定了 [禁用] 以外的设置并且使用曝光补偿、闪光曝光补偿或手动曝光以使曝光变暗，图像可能仍然显得较亮。如果想要更暗的曝光，请首先将该项设定为 [禁用]。

在基本拍摄区模式下，会自动设置为 [标准]。

MENU 镜头周边光量校正

由于镜头特性的原因，图像的四角可能会显得较暗。这称为镜头周边光量的减少或降低。默认设置为 [启动]。



1 选择 [周边光量校正]。

- 在 [] 设置页下，选择 [周边光量校正]，然后按下 <SET>。



2 设定校正设置。

- 在屏幕上查看所安装的镜头已显示 [存在校正数据]。
- 如果显示 [没有校正数据]，请参阅下一页的“关于镜头校正数据”。
- 选择 [启动]，然后按下 <SET>。

3 拍摄照片。

- 将以校正后的周边光量记录图像。



无校正



有校正

关于镜头校正数据

本相机已包含约25个镜头用的镜头周边光量校正数据。在步骤2中，如果您选择 [启动]，对于在相机中已经注册了校正数据的镜头，将会自动应用周边光量校正。

利用EOS Utility（随机软件），您可以查看相机中注册了哪些镜头的校正数据。您还可以给未注册的镜头注册校正数据。有关详情，请参阅EOS Utility的软件使用说明书（光盘）。



- 对于已拍摄的JPEG图像，无法应用镜头周边光量校正。
- 根据拍摄条件的不同，可能会在图像周边出现噪点。
- 使用非佳能镜头时，即使显示 [存在校正数据]，也建议将校正设为 [关闭]。



- 即使安装了增倍镜，也可以应用镜头周边光量校正。
- 如果所安装镜头的校正数据尚未注册到相机，结果将与校正设为 [关闭] 时相同。
- 应用的校正量会比可以用Digital Photo Professional（随机软件）设定的最大校正量稍低一些。
- 如果镜头没有距离信息，校正量会较低。
- ISO感光度越高，校正量会越低。

MENU 创建和选择文件夹

可以自由创建和选择保存拍摄图像用的文件夹。

该项为可选功能，因为相机会自动创建保存拍摄图像用的文件夹。

创建文件夹



1 选择 [选择文件夹]。

- 在 [] 设置页下，选择 [选择文件夹]，然后按下 <SET>。

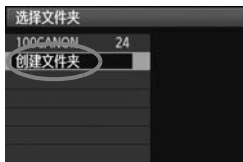

2 选择 [创建文件夹]。

- 选择 [创建文件夹]，然后按下 <SET>。



3 创建新文件夹。

- 选择 [确定]，然后按下 <SET>。
- ▶ 将会创建一个文件夹编号高一位的新文件夹。

选择文件夹



- 在显示文件夹选择屏幕时，选择文件夹并按下<SET>。
- ▶ 用于保存拍摄图像的文件夹被选择。
- 此后拍摄的图像将记录在选定的文件夹中。

关于文件夹

以“100CANON”为例，文件夹名以三位数（文件夹编号）开头，之后为五个字母数字字符。一个文件夹中最多可以容纳9999个图像（文件编号0001 - 9999）。当文件夹已满时，会自动创建一个文件夹编号高一位的新文件夹。此外，如果执行手动重设（第107页），会自动创建一个新文件夹。能创建编号为100到999的文件夹。

用计算机创建文件夹

在屏幕上打开的存储卡中创建一个以“DCIM”命名的新文件夹。打开DCIM文件夹并根据需要创建多个文件夹以便保存和整理您的图像。文件夹名必须符合“100ABC_D”格式，前三位是100 - 999，之后为五个字母数字字符。五个字母数字字符可以由A至Z的大写或小写字母、数字和下划线“_”组成。文件夹名中不能有空格。此外，即使文件夹名中的字母不同，也不能有相同的三位数字，例如“100ABC_D”和“100W_XYZ”。

MENU 文件编号方法

文件编号类似于在一卷胶卷上编号。拍摄的图像会获得一个从0001至9999的连续文件编号，并存入一个文件夹中。您也可以更改指定文件编号的方法。

文件编号将以这种格式出现在计算机上：IMG_0001.JPG。



- 1 选择 [文件编号] 。
 - 在 [文件编号] 设置页下，选择 [文件编号]，然后按下 <SET>。
- 2 选择文件编号方法。
 - 选择所需的设置，然后按下 <SET>。

连续编号

即使在更换存储卡或创建新文件夹后，仍然维持文件编号次序。即使更换了存储卡或创建了新文件夹，文件会继续按次序编号直至9999。这样便于将多个存储卡或文件夹中编号在0001和9999之间的图像存入计算机的同一个文件夹。

如果更换的存储卡或已有文件夹中含有以前记录的图像，新图像的文件编号可能会继续从存储卡或文件夹中已有图像的文件编号之后开始。如果需要连续文件编号，用户应每次使用新格式化的存储卡。

更换存储卡后的文件编号

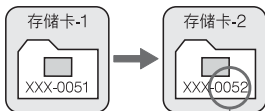

下一个连续的文件编号

创建文件夹后的文件编号

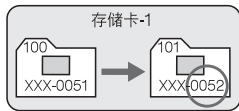

自动重设

每次更换存储卡或创建新文件夹后，文件编号都从0001重新开始。无论何时更换存储卡或创建文件夹后，文件编号都从0001开始。这样便于按照存储卡或文件夹管理图像。如果更换的存储卡或已有文件夹中含有以前记录的图像，新图像的文件编号可能会继续从存储卡或文件夹中已有图像的文件编号之后开始。如果想要从文件编号0001开始保存图像，请每次使用新格式化的存储卡。

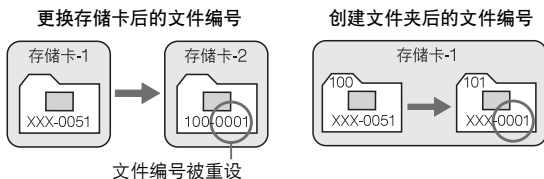

手动重设

用于将文件编号重设为0001，或在新文件夹中从文件编号0001开始。手动重设文件编号时，会自动创建一个新文件夹，并且存入该文件夹的图像的文件编号会从0001开始。例如当您想将前一天拍摄的图像和当天拍摄的图像存入不同的文件夹时，这样非常方便。手动重设后，文件编号方法会返回连续编号或自动重设。

! 如果编号999的文件夹中包含的文件数目已达到9999，即使存储卡仍有存储空间，也无法进行拍摄。液晶监视器将显示信息提示您更换存储卡。更换新的存储卡。

📄 对于JPEG和RAW图像，文件名将以“IMG_”开始。短片文件名将以“MVI_”开始。JPEG图像的扩展名为“.JPG”，RAW图像的扩展名为“.CR2”，短片的扩展名为“.MOV”。

MENU 设定版权信息☆

当设定版权信息时，将作为Exif信息添加到图像中。



1 选择 [版权信息]。

- 在 [] 设置页下，选择 [版权信息]，然后按下 <  >。



2 选择所需选项。

- 选择 [输入作者名称] 或 [输入版权详细内容]，然后按下 <  >。
- ▶ 出现文本输入屏幕。
- 选择 [显示版权信息] 查看当前设定的版权信息。
- 选择 [删除版权信息] 删除当前设定的版权信息。



3 输入文本。

- 请参阅下一页的“文本输入步骤”并输入版权信息。
- 输入最多63个字母数字字符和符号。

4 退出设置。

- 输入文本后，按下 < MENU > 按钮退出。

文本输入步骤



- 改变输入区域
按下<Q>按钮在上方和下方输入区域之间切换。
- 移动光标
按下<◀▶>键以移动光标。

- 输入文本
在下方区域，按下<▲▼>或<◀▶>键选择字符，然后按下<SET>将其输入。
- 删除字符
按下<⏪>按钮删除字符。
- 退出
输入文本后，按下<MENU>按钮完成文本输入并返回步骤2的屏幕。
- 取消文本输入
要取消文本输入时，按下<INFO.>按钮将其取消并返回步骤2的屏幕。





还可以用EOS Utility（随机软件）输入版权信息。

MENU 设置色彩空间 ☆

色彩空间指可再现的色彩范围。本相机可以将拍摄图像的色彩空间设为sRGB或Adobe RGB。对于普通拍摄，推荐使用sRGB。在基本拍摄区模式中，将自动设置为sRGB。

1 选择 [色彩空间] 。

- 在 [] 设置页下，选择 [色彩空间]，然后按下 <  > 。

2 设置所需的色彩空间。

- 选择 [sRGB] 或 [Adobe RGB]，然后按下 <  > 。



关于Adobe RGB

本色彩空间主要用于商业印刷和其他工业用途。如果不熟悉图像处理、Adobe RGB和相机文件系统设计规则2.0 (Design rule for Camera File System 2.0) (Exif 2.21) 等知识，不推荐使用这种设置。这种图像在sRGB计算机环境中和在兼容相机文件系统设计规则2.0 (Design rule for Camera File System 2.0) (Exif 2.21) 的打印机上呈现的色彩饱和度较低。因此需要用软件对图像进行后期处理。

- 色彩空间设为Adobe RGB时，拍摄图像的文件名将以 “_MG_” 开始（首字符为下划线）。
- 不会添加ICC配置文件。请参阅光盘的软件使用说明书中有关ICC配置文件的介绍。

5

高级操作

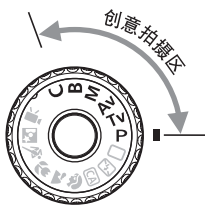

在创意拍摄区模式下，可以设定快门速度和/或光圈值以设定所需的曝光。通过改变相机设置，可以获得多种结果。

- 页面标题右上方的 ☆ 图标表示只能在创意拍摄区模式（**P/ Tv/ Av/ M/ B**）下使用的功能。
- 半按快门按钮后释放，液晶显示屏和取景器信息将持续显示约4秒钟（4）。
- 在创意拍摄区模式下可设定的功能列在第276页上的“各拍摄模式的可用功能表”中。

P：程序自动曝光

相机自动设置快门速度和光圈值以适应主体的亮度。这称为程序自动曝光。

* <P>表示程序。

* AE表示自动曝光。



1 将模式转盘设为<P>。



2 对焦。

- 通过取景器取景，将选定的自动对焦点对准主体。然后半按快门按钮。
- ▶ 合焦的自动对焦点以红色闪烁，并且取景器右下方的合焦确认指示灯<●>亮起（使用单次自动对焦）。
- ▶ 快门速度和光圈值将被自动设置并显示在取景器中和液晶显示屏上。



3 查看显示。

- 只要快门速度和光圈值显示没有闪烁，即可获得标准曝光。

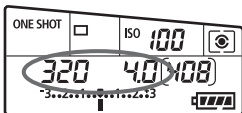

4 拍摄照片。

- 构图并完全按下快门按钮。

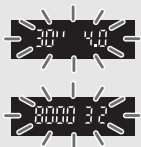

- 如果快门速度“30”和最大光圈闪烁，表示曝光不足。
请提高ISO感光度或使用闪光灯。
- 如果快门速度“8000”和最小光圈闪烁，表示曝光过度。
请降低ISO感光度或使用中灰（ND）滤镜（另售），以减少进入镜头的光量。



<P>和<□>（全自动）的区别

使用<□>时，将自动设置如自动对焦模式、驱动模式和内置闪光灯等大多数功能以免拍摄劣质图像。您能设置的功能有限。使用<P>时，只自动设置快门速度和光圈值。您可以随意设置自动对焦模式、驱动模式、内置闪光灯和其他功能（第276页）。

关于程序偏移

- 在程序自动曝光模式中，您可以在保持曝光不变的情况下，随意更改相机自动设定的快门速度和光圈值组合（程序）。这称为程序偏移。
- 要进行此操作时，半按下快门按钮，然后转动<☀>拨盘直到显示所需的快门速度或光圈值。
- 拍摄照片后程序偏移自动取消。
- 闪光摄影不能使用程序偏移。

Tv：快门优先自动曝光

在此模式下，您设定快门速度，相机根据主体的亮度自动设定光圈值以获得标准曝光。这称为快门优先自动曝光。较高的快门速度可以凝固动作或移动主体。或者，较低的快门速度可以产生模糊的效果，给人以动感。

* <Tv>表示时间值。



凝固动作
(高速快门速度: 1/2000秒)



模糊动作
(低速快门速度: 1/30秒)



1 将模式转盘设为<Tv>。

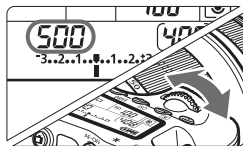

2 设置所需的快门速度。

- 注视液晶显示屏的同时，转动<  > 拨盘。

3 对焦。

- 半按快门按钮。
- ▶ 光圈值将自动设置。



4 查看取景器显示内容并完成拍摄。

- 只要光圈值没有闪烁，曝光即为标准。



- 如果最大光圈值闪烁，表示曝光不足。
转动<>拨盘设置较低的快门速度直到光圈值停止闪烁，或者设置较高的ISO感光度。



- 如果最小光圈闪烁，表示曝光过度。
转动<>拨盘设置较高的快门速度直到光圈值停止闪烁，或者设置较低的ISO感光度。



快门速度显示

从“8000”至“4”的快门速度表示分数形式快门速度的分母。例如，“125”表示1/125秒。另外，“0"5”表示0.5秒，“15”表示15秒。

Av：光圈优先自动曝光

在此模式下，您设定所需的光圈值，相机根据主体的亮度自动设定快门速度以获得标准曝光。这称为光圈优先自动曝光。较大的f/数值（较小的光圈孔径）可以将更多的前景和背景纳入可获得的清晰范围。另一方面，较小的f/数值（较大的光圈孔径）可以将较少的前景和背景纳入可获得的清晰范围。

* <Av>表示光圈值（光圈孔径）。



清晰的前景和背景
（采用高光圈f/数值：f/32）



模糊的背景
（采用低光圈f/数值：f/5.6）



1 将模式转盘设为<Av>。

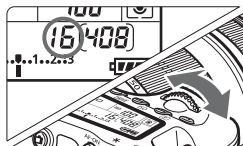

2 设置所需的光圈值。

- 注视液晶显示屏的同时，转动<光圈>拨盘。

3 对焦。

- 半按快门按钮。
- ▶ 自动设定快门速度。



4 查看取景器显示内容并完成拍摄。

- 只要快门速度没有闪烁，曝光即为标准。



- 如果快门速度“30”闪烁，表示曝光不足。转动拨盘设置更大的光圈（更小的f/数值）直到停止闪烁，或者设置更高的ISO感光度。
- 如果快门速度“8000”闪烁，表示曝光过度。转动拨盘设置更小的光圈（更大的f/数值）直到停止闪烁，或者设置更低的ISO感光度。



光圈值显示

f/数值越高，光圈开口将越小。镜头不同，显示的光圈值也不同。如果相机没有安装镜头，则光圈值将显示为“00”。

景深预览☆

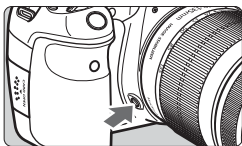

按下景深预览按钮将镜头缩小到当前光圈设置。您可以通过取景器查看景深（可获得的清晰范围）。



- 较大的f/数值可以将更多的前景和背景纳入可获得的清晰范围。但是，取景器会显得较暗。
- 当您改变光圈并按下景深预览按钮时，可以在实时显示图像上清楚地看到景深效果（第152页）。
- 按下景深预览按钮时，曝光将被锁定（自动曝光锁）。

M：手动曝光

在该模式中，您可以根据需要设定快门速度和光圈值。要决定曝光时，请参考取景器中的曝光量指示标志或使用市面有售的曝光计。这种方法称为手动曝光。

* <M>表示手动。



1 将模式转盘设为<M>。



2 设置快门速度和光圈值。

- 要设置快门速度，请转动<🔧>拨盘。
- 要设定光圈值时，转动<🔍>转盘。如果无法设定光圈值，按<🔍>转盘（🔍4）下的<UNLOCK>按钮，然后转动<🔍>转盘。

标准曝光量指示标志



曝光量标志

3 对焦。

- 半按快门按钮。
- ▶ 在取景器中和液晶显示屏上将显示曝光设置。
- 曝光量标志<█>显示当前曝光量与标准曝光量之间的差距。

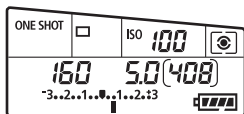

4 设置曝光。

- 检查曝光量，并设置所需的快门速度和光圈值。

5 拍摄照片。

⚠ 如果 [📷: 自动亮度优化] (第101页) 设定为 [禁用] 以外的任何设置，即使设定了较暗的曝光，图像仍可能显得较亮。

选择测光模式 ☆

您可以选择四种方法之一测量主体亮度。在基本拍摄区模式下，自动设定为评价测光。

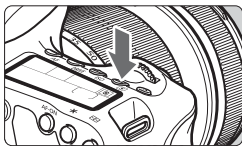

1 按下<>按钮。(Ⓞ6)

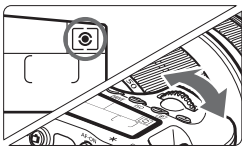

2 选择测光模式。

- 注视液晶显示屏的同时，转动<>拨盘。

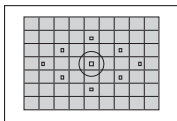

评价测光

这是一种通用的测光模式，适用于人像甚至逆光主体。相机自动设置适合场景的曝光。

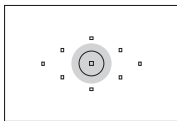

局部测光

由于逆光等原因使背景比主体更亮时，该测光模式非常有效。局部测光覆盖取景器中央约6.5%的面积。

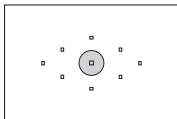

点测光

该模式用于对拍摄主体或场景的某个特定点进行测光。测光偏重于取景器中央，覆盖了取景器中央约2.8%的面积。

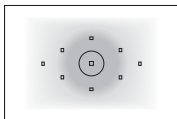

中央重点平均测光

测光偏重于取景器中央，然后平均到整个场景。

设置曝光补偿☆

曝光补偿能使相机设定的标准曝光更亮（增加曝光量）或更暗（减少曝光量）。

尽管能以1/3级为单位最多设定±5级的曝光补偿，但液晶显示屏上和取景器中的曝光补偿指示只能显示最多±3级的设置。如果想要设定超过±3级的曝光补偿设置，应该使用速控屏幕（第44页）或按照下一页上的 [曝光补偿/AEB] 说明进行操作。



增加曝光使图像更亮



减少曝光使图像更暗



1 将模式转盘设为<P>、<Tv>、或<Av>。

2 设置曝光补偿量。

- 半按下快门按钮后（4），转动< >转盘。如果无法设定曝光补偿，按< >转盘（4）下的<UNLOCK>按钮，然后转动< >转盘。

3 拍摄照片。

- 要取消曝光补偿，将曝光补偿量恢复为< >。

如果 [自动亮度优化]（第101页）设定为 [禁用] 以外的任何设置，即使设定了较暗的曝光，图像仍可能显得较亮。

- 即使电源开关置于<OFF>后，曝光补偿量仍然有效。
- 请注意不要误转动< >转盘改变曝光补偿设置。将 [锁定] 菜单设定为 [启用] 最为安全。转动< >转盘之前，按<UNLOCK>按钮（4），然后转动< >转盘。
- 如果设定的数值超过±3级，曝光量指示标志的末端将显示< >或< >。

自动包围曝光 (AEB) ☆

相机通过自动更改快门速度或光圈值，可以用包围曝光（±3级范围内以1/3级为单位调节）连续拍摄三张图像。这称为自动包围曝光。

* AEB表示自动包围曝光。



1 选择 [曝光补偿/AEB] 。

- 在 [] 设置页下，选择 [曝光补偿/AEB]，然后按下 <SET>。



2 设置自动包围曝光量。

- 转动 < > 拨盘设置自动包围曝光量。
- 按下 < > 键设置曝光补偿量。如果与自动包围曝光结合使用曝光补偿，将以曝光补偿量为中心应用自动包围曝光。
- 按下 <SET> 进行设定。
- ▶ 当退出菜单时，会在液晶显示屏上显示 < > 和自动包围曝光量。

自动包围曝光量

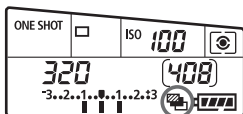

3 拍摄照片。

- 对焦并完全按下快门按钮。将以下列顺序拍摄三张包围曝光的照片：标准曝光量、减少曝光量和增加曝光量。

取消自动包围曝光

- 按照步骤1和步骤2关闭自动包围曝光量显示。
- 当将电源开关置于 <OFF> 或闪光灯闪光就绪时，自动包围曝光会被自动取消。



- 如果驱动模式设为 < >，则必须按三次快门按钮。当相机设为 < > 或 < > 时，持续完全按下快门按钮将连续拍摄三张包围曝光的照片。然后相机将停止拍摄。当相机设为 < > 或 < > 时，三张包围曝光的照片将会在10秒或2秒延时后连续拍摄。
- 自动包围曝光不能使用闪光灯或B门曝光。

✳ 自动曝光锁 ✳

当对焦区域不同于曝光测光区域或需要使用相同的曝光设置拍摄多张照片时，请使用自动曝光锁。按下<✳>按钮锁定曝光，然后重新构图并拍摄照片。这称为自动曝光锁。它适合于拍摄逆光的主体。

1 对焦。

- 半按快门按钮。
- ▶ 将显示曝光设置。

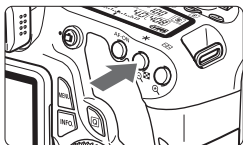

2 按下<✳>按钮。(☉4)

- ▶ 取景器中的<✳>图标亮起，表示曝光设置已被锁定（自动曝光锁）。
- 每次按下<✳>按钮，将锁定当前自动曝光设置。



3 重新构图并拍摄照片。

- 如果希望保持自动曝光锁进行更多拍摄，请保持按住<✳>按钮并按下快门按钮继续拍摄。

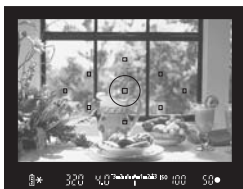

自动曝光锁效果

测光模式 (第119页)	自动对焦点选择方法 (第78页)	
	自动选择	手动选择
	自动曝光锁用于合焦的自动对焦点。	自动曝光锁用于选定的自动对焦点。
	自动曝光锁用于中央自动对焦点。	

* 当镜头的对焦模式开关置于<MF>时，自动曝光锁用于中央自动对焦点。

B: B门曝光



设为B门后，持续地完全按下快门按钮时快门保持打开，松开快门按钮时快门关闭。这称为B门曝光。B门曝光用于拍摄夜景、焰火、天体以及其他需要长时间曝光的主体。

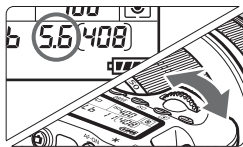

1 将模式转盘设为。



2 设置所需的光圈值。

- 注视液晶显示屏的同时，转动<>拨盘或<>转盘。

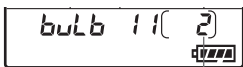

3 拍摄照片。

- 按住快门按钮期间将持续曝光。
- ▶ 将在液晶显示屏上显示已经过的曝光时间。

已经过的曝光时间



- 由于B门曝光的噪点较普通曝光多，因此图像可能显得略有颗粒感。
- 当 [ C.Fn II -1: 长时间曝光降噪功能] 设为 [1: 自动] 或 [2: 启用] 时，B门曝光产生的噪点将会减少（第254页）。



- B门曝光时，推荐使用三脚架和快门线（第124页）。
- 您还可以使用遥控器（另售，第126页）进行B门曝光。当您按下遥控器的传输按钮时，B门曝光将立即启动或在2秒后启动。再次按下该按钮停止B门曝光。

使用目镜遮光挡片

如果拍摄照片时不注视取景器，进入目镜的光则会影响曝光。为了避免这种情况，请使用连接在相机背带上的目镜遮光挡片（第23页）。在实时显示拍摄和短片拍摄期间，不需要安装目镜遮光挡片。

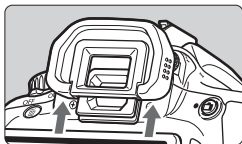

1 取下眼罩。

- 推眼罩的底部以拆下。

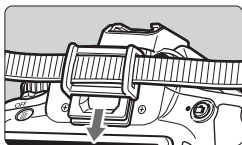

2 安装目镜遮光挡片。

- 顺着取景器目镜凹槽向下滑动目镜遮光挡片进行安装。

使用快门线

快门线RS-60E3（另售）附带约60厘米/2.0英尺的电源线。当连接到相机的遥控端子时，快门线RS-60E3可以用于半按下和完全按下快门按钮。

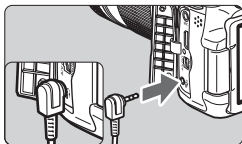

反光镜预升 ☆

虽然使用自拍或快门线可以避免机震，当使用超远摄镜头或微距拍摄时使用反光镜预升也有助于避免机震（反光镜震动）。

当 [ C.Fn III -5: 反光镜预升] 设定为 [1: 启用] 时，可以使用反光镜预升进行拍摄（第257页）。

1 对主体对焦，然后完全按下快门按钮。

- ▶ 反光镜将升起。



2 再次完全按下快门按钮。

- ▶ 拍摄照片后，反光镜将自动落回原位。



- 光照条件特别好时，例如晴朗的海滨或滑雪场，请在反光镜预升后马上完成照片拍摄。
- 请勿将相机对准太阳拍摄。太阳的热量会烧焦并损坏快门帘幕。
- 如果与B门曝光组合使用自拍和反光镜预升，请持续地完全按下快门按钮（自拍延迟时间+B门曝光时间）。在自拍倒计时过程中，如果松开快门按钮，将发出快门释放的声音，但不会拍摄照片。



- 当设定为 [1: 启用] 时，即使驱动模式设定为连续拍摄，单拍仍然有效。
- 当自拍设为 <  > 或 <  2 > 时，将分别在10秒或2秒后拍摄照片。
- 反光镜预升起30秒后，会自动落回原位。再次完全按下快门按钮，反光镜再次升起。
- 对于反光镜预升，推荐使用快门线RS-60E3（另售）（第124页）。
- 您还可以用遥控器（另售，第126页）预升反光镜并拍摄。推荐将遥控器设定为2秒延时。

遥控拍摄



使用遥控器RC-6（另售），您可以在最远距离相机约5米/16.4英尺的地方遥控拍摄。可立即拍摄或使用2秒延时。

还可以使用遥控器RC-1和RC-5。

1 对焦。

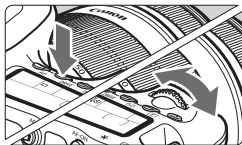

2 将镜头对焦模式开关设为<MF>。

- 您还可以用<AF>拍摄。



3 按下<DRIVE>按钮。（6）

4 选择自拍。

- 注视液晶显示屏并转动< >拨盘选择< >或< >。

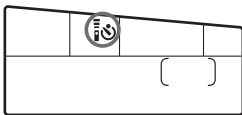

5 按下遥控器的传输按钮。

- 将遥控器指向相机的遥控感应器并按下传输按钮。
- ▶ 自拍指示灯点亮并拍摄照片。

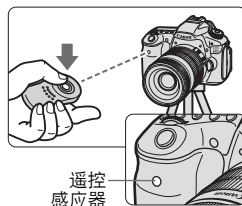

 在某些类型的荧光灯附近，相机可能发生误操作。在无线遥控期间，请尽可能让相机远离荧光灯光源。

显示电子水准仪

为帮助相机保持水平，可在液晶监视器上、取景器中以及液晶显示屏上显示电子水准仪。请注意，只会显示水平水准。（没有垂直水准。）

在液晶监视器上显示电子水准仪

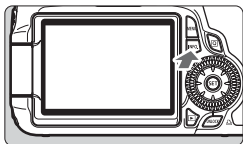

1 按下<INFO.>按钮。

- 每次按下<INFO.>按钮时，屏幕显示会变化。
- 显示电子水准仪。
- 如果不出现电子水准仪，将菜单的 [ 使用INFO.按钮显示的内容] 选项设定为显示电子水准仪（第266页）。



水平水准

2 查看相机的倾斜。

- 以 1° 为增量显示水平倾斜。
- 当红线变绿时，指示倾斜已被纠正。



- 即使倾斜已被纠正，仍然有 $\pm 1^\circ$ 的误差幅度。
- 如果相机倾斜严重，电子水准仪的误差幅度将更大。



还可以在实时显示拍摄和短片拍摄期间显示电子水准仪（第154、176页）。

在取景器中显示电子水准仪

显示在取景器中和液晶显示屏上的电子水准仪使用曝光量标尺。请注意，只在以水平方向拍摄时显示电子水准仪。垂直方向时不显示。



1 选择自定义功能Ⅳ。

- 选择 [C.Fn IV: 操作/其他] 菜单，然后按下 <SET>。



2 选择C.Fn IV -2 [分配SET按钮]。

- 按下 <◀▶> 键选择 [2] [分配SET按钮]，然后按下 <SET>。



3 选择 [5]: [SET 取景器]。

- 按下 <◀▶> 键选择 [5]: [SET 取景器]，然后按下 <SET>。
- 按两次 <MENU> 按钮退出菜单。



向右倾斜4°



向左倾斜4°



4 显示电子水准仪。

- 按下 <SET>。
- ▶ 在取景器中和液晶显示屏上，电子水准仪将使用曝光量标尺以1° 为增量显示最大±9° 的水平倾斜。
- 半按下快门按钮会将曝光量标尺切换回曝光量显示。



- 即使倾斜已被纠正，仍然可能会有±1° 的误差幅度。
- 如果将相机朝上或朝下，将不会正确地显示电子水准仪。

6

闪光摄影

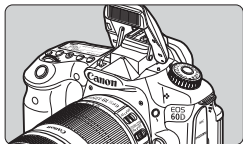

使用内置闪光灯，可以用自动闪光、手动闪光和无线闪光进行拍摄。



在创意拍摄区模式下，只需按<⚡>按钮就能弹出内置闪光灯。要收起内置闪光灯时，用手指将其向下按回。



在基本拍摄区模式下（<📷> <📷> <📷>除外），内置闪光灯会在低光照和逆光条件下自动弹起并闪光。<CA>模式使您能在自动闪光灯闪光和闪光开/关之间进行选择（第61页）。

短片拍摄不能使用闪光灯。

⚡ 使用内置闪光灯

在基本拍摄区模式和创意拍摄区模式下，闪光摄影的快门速度和光圈值将设定如下。默认设置下，将在所有拍摄模式下使用E-TTL II自动闪光控制（闪光自动曝光）。

拍摄模式	快门速度	光圈值
	在1/250秒 - 1/60秒的范围内自动设定。	自动设定
	在1/250秒 - 2秒的范围内自动设定。	自动设定
P	在1/250秒 - 1/60秒的范围内自动设定。	自动设定
Tv	在1/250秒 - 30秒的范围内手动设定。	自动设定
Av	自动设定	手动设定
M	在1/250秒 - 30秒的范围内手动设定。	手动设定
B	按住快门按钮期间将持续曝光。	手动设定

 使用 [ C.Fn I -7: 光圈优先模式下的闪光同步速度] (第253页) 时，可选择如下的闪光自动设置用选项：适用于<Av>拍摄模式。

- 0: 自动*
- 1: 1/250-1/60秒 自动
- 2: 1/250秒 (固定)

* 通常在1/250秒至30秒的范围内自动设定同步速度以适合环境亮度。在低光照条件下，主要拍摄主体用自动闪光进行曝光，背景用自动设置的低快门速度进行曝光。主体和背景都将获得标准曝光（自动低闪光同步速度）。快门速度较慢时，推荐使用三脚架。

内置闪光灯的有效范围

[大约值：米/英尺]

光圈值	ISO感光度							
	100	200	400	800	1600	3200	6400	H: 12800
f/3.5	3.5 / 12	5.5 / 17	7.5 / 24	11 / 34	15 / 49	21 / 69	30 / 97	42 / 138
f/4	3 / 11	4.5 / 15	6.5 / 21	9 / 30	13 / 43	18 / 60	26 / 85	36 / 121
f/5.6	2.5 / 7.5	3.5 / 11	4.5 / 15	6.5 / 22	9.5 / 30	13 / 43	19 / 61	26 / 86



- 对于近处的主体，使用闪光灯时应该保持至少1米/3.3英尺的距离。
- 将镜头上的遮光罩卸下，并且距离主体至少1米/3.3英尺。
- 如果镜头安装有遮光罩或您距离拍摄主体太近，由于闪光被遮挡，照片底部可能会显得较暗。如果使用远摄镜头或大光圈镜头而内置闪光灯的光线仍然被部分遮挡，请使用EX系列闪光灯（另售）。

MENU 使用减轻红眼功能

拍摄闪光照片之前使用减轻红眼指示灯可以减轻红眼。减轻红眼功能可在除<📷>、<📷>、<📷>、<📷>之外的任何拍摄模式中使用。



- 在 [📷] 设置页下，选择 [减轻红眼 开/关]，然后按下<SET>。选择 [启用]，然后按下<SET>。
- 在闪光摄影时半按快门按钮，减轻红眼指示灯将会亮起。完全按下快门按钮时，将拍摄照片。



- 当主体注视减轻红眼指示灯时，在比较明亮的室内，或当您距离主体较近时，减轻红眼功能最为有效。
- 半按下快门按钮时，取景器下方的显示会慢慢关闭。要取得最好的效果，请在显示关闭以后再拍摄照片。
- 减轻红眼的效果根据主体的不同而各异。



⚡ 闪光曝光补偿☆

如果拍摄主体没有根据需要进行闪光曝光，请设置闪光曝光补偿。可以在±3级间以1/3级为单位设定闪光曝光补偿。

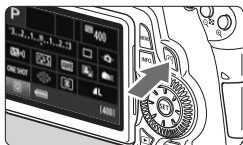

1 显示速控屏幕。

- 按下<Q>按钮（第44页）。
- ▶ 将会出现速控屏幕（☺10）。



2 选择 [⚡]。

- 按下<▲>和<◀>键选择 [⚡*]，然后按下<SET>。
- ▶ 会出现闪光曝光补偿屏幕。

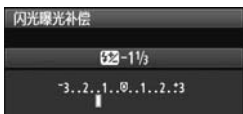

3 设置闪光曝光补偿量。

- 要让闪光曝光变得更亮，向右转动<☺>转盘。（增加曝光量）或要让其变得更暗，向左转动<☹>转盘。（减少曝光量）
- ▶ 半按快门按钮时，<⚡>图标将会显示在取景器中和液晶显示屏上。
- 拍摄照片后，进行步骤1至3的操作以将闪光曝光补偿量恢复为零。



- 如果 [ 自动亮度优化] (第101页) 没有设定为 [禁用], 即使已经设定了较暗的闪光曝光, 图像仍可能显得较亮。
- 如果同时使用相机和EX系列闪光灯设置闪光曝光补偿, 闪光灯的闪光曝光补偿设置将取代相机的设置。如果使用EX系列闪光灯设定闪光曝光补偿, 用相机所设置的任何闪光曝光补偿都将会无效。



- 即使电源开关置于<OFF>后, 曝光补偿量仍然有效。
- 通过将 [ C.Fn IV -2: 分配SET按钮] 设定为 [4: **SET** 闪光曝光补偿], 只需按下<SET>就能显示闪光曝光补偿设置屏幕。
- 也可以使用本相机用与设定闪光灯一样的方法设定EX系列闪光灯的闪光曝光补偿。

✳ 闪光曝光锁 ✳

FE（闪光曝光）锁可获取并锁定主体任何部分的标准闪光曝光读数。

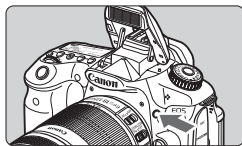

1 按下<⚡>按钮使内置闪光灯弹起。

- 半按快门按钮并注视取景器，确保<⚡>图标亮起。



2 对焦。

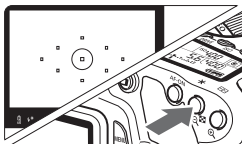

3 按下<✳>按钮。（☞16）

- 将取景器中央覆盖盖锁定闪光曝光的主体，然后按下<✳>按钮。
- ▶ 闪光灯进行预闪，相机将计算必需的闪光输出数据并将其保存在内存中。
- ▶ 在取景器中显示“FEL”一段时间，而且<⚡✳>会亮起。
- 每次按下<✳>按钮都进行预闪，相机会计算必需的闪光输出数据并将其保存在内存中。



4 拍摄照片。

- 构图并完全按下快门按钮。
- ▶ 拍摄照片时闪光灯闪光。



⚠ 如果主体距离过远并且超出闪光灯的有效范围，<⚡>图标将闪烁。接近主体并重复步骤2至4。

MENU 设定闪光灯☆

可以用相机的菜单对内置闪光灯和外接闪光灯进行设置。只在安装的EX系列闪光灯与其兼容时，可以使用那些外接闪光灯用菜单选项。

其设置步骤与设置相机菜单功能相同。



选择 [闪光灯控制]。

- 在 [] 设置页下，选择 [闪光灯控制]，然后按下 <SET>。
- ▶ 出现闪光灯控制屏幕。

[闪光灯闪光]



- 通常，将此选项设为 [启用]。
- 如果设定为 [禁用]，内置闪光灯和外接闪光灯都将不会闪光。当您只想使用闪光灯的自动对焦辅助光时该设置有幫助。

[内置闪光灯功能设置] 和 [外接闪光灯功能设置]

[内置闪光灯功能设置] 和 [外接闪光灯功能设置] 菜单可设置下一页上列出的功能。根据闪光灯型号的不同，显示在 [外接闪光灯功能设置] 下的功能会有所不同。



- 选择 [内置闪光灯功能设置] 或 [外接闪光灯功能设置]。
- ▶ 将显示闪光灯功能。可选择和设置没有变暗的功能。

[内置闪光灯功能设置] 和 [外接闪光灯功能设置] 可设置的功能

功能	[内置闪光灯 功能设置]	[外接闪光灯 功能设置]	页码
闪光模式	○		136
快门同步	○		137
闪光包围曝光*	—	○	—
闪光曝光补偿	○		132
E-TTL II测光	○		137
变焦*	—	○	—
无线闪光	○		139

* 有关 [闪光包围曝光] 和 [变焦]，请参阅闪光灯的使用说明书。

● 闪光模式

可以选择适合您所需的闪光拍摄的闪光模式。



- [E-TTL II] 是EX系列闪光灯进行自动闪光摄影的标准模式。
- [手动闪光] 适用于想要自己设定 [闪光输出] (1/1至1/128) 的高级用户。
- 有关其他闪光模式，请参阅您的闪光灯使用说明书。

- 快门同步

通常，将此选项设为 [前帘同步]，这样闪光灯在曝光开始后立即闪光。

如果设定为 [后帘同步]，闪光灯将在曝光结束前的瞬间闪光。当此设定与低速同步结合使用时，可以创建如夜晚来自汽车前灯等的光线轨迹。使用后帘同步时，闪光灯会进行两次闪光，完全按下快门按钮时进行一次闪光，并在曝光结束前的瞬间进行另一次闪光。然而，当快门速度比1/30秒快时，前帘同步会自动生效。

如果安装有外接闪光灯，还可以设置 [高速同步] ()。有关详情，请参阅闪光灯的使用说明书。

- 闪光曝光补偿

请参阅第132页上的 “ 闪光曝光补偿”。

- E-TTL II测光

对于通常闪光曝光，将其设置为 [评价]。

如果设定为 [平均]，与使用外接测光闪光灯时一样，闪光曝光将对整个测光场景进行平均测光。由于可能需要根据场景进行闪光曝光补偿，因此该设置适用于高级用户。

- 无线闪光功能

请参阅第139页上的 “使用无线闪光”。

- 清除闪光灯设置

在显示 [内置闪光灯功能设置] 或 [外接闪光灯功能设置] 屏幕时，按下 <INFO.> 按钮以显示用于清除闪光灯设置的屏幕。当选择 [确定] 时，闪光灯的设置将被清除。

设置外接闪光灯自定义功能

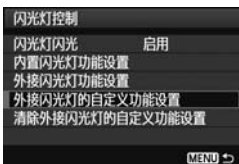

1 显示自定义功能。

- 当相机处于用外接闪光灯拍摄的状态时，选择 [外接闪光灯的自定义功能设置]，然后按下 < (SET) >。

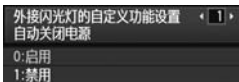

2 设置自定义功能。

- 按 < ◀ ▶ > 键选择功能编号，然后设定功能。步骤与设定相机的自定义功能相同（第250页）。
- 若要清除全部自定义功能设置，在步骤1中选择 [清除外接闪光灯的自定义功能设置]。

使用无线闪光☆

本相机的内置闪光灯可以作为主控单元与具有无线从属功能的佳能闪光灯配合使用，以无线触发闪光灯闪光。请务必阅读闪光灯使用说明书中有关无线闪光摄影的内容。

从属单元设置和位置

关于闪光灯（从属单元），请参阅其使用说明书并进行如下设置。下述以外的从属单元控制设置全部由相机进行设定。可同时使用和控制不同类型的从属单元。

- (1) 将闪光灯设定为从属单元。
- (2) 将闪光灯的传输频道设为与相机相同的频道。
- (3) 如果想要设定闪光光比（第144页），请设定从属单元账号。
- (4) 在如下所示的范围内摆放相机和从属单元。
- (5) 将从属单元的无线传感器朝向相机。

无线闪光设置示例

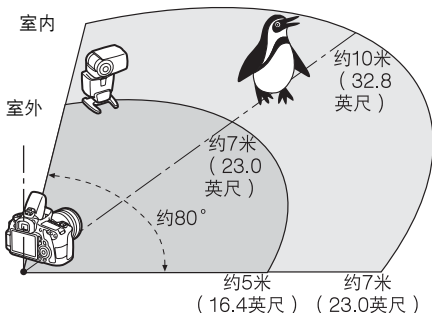

取消从属单元的自动关闭电源

要取消从属单元的自动关闭电源时，按相机的<✳>按钮。如果正在使用手动闪光灯闪光，按从属单元的测试闪光（PILOT）按钮以取消自动关闭电源。

使用一个外接闪光灯进行全自动拍摄

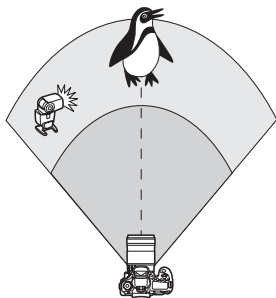

在此介绍使用一个闪光灯的全自动无线闪光的最基本设置。

步骤1至3和6至7适用于所有无线闪光拍摄。因此，在之后页面上介绍的其他无线闪光设置中，这些步骤被省略。

在菜单屏幕上，<☑️>和<📷>图标代表外接闪光灯，<📷>和<📷>图标代表内置闪光灯。

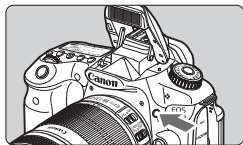

1 按下<📷>按钮使内置闪光灯弹起。

- 对于无线闪光，请务必弹起内置闪光灯。



2 选择 [闪光灯控制]。

- 在 [📷] 设置页下，选择 [闪光灯控制]，然后按下<SET>。



3 选择 [内置闪光灯功能设置]。

- 选择 [内置闪光灯功能设置]，然后按下<SET>。



4 选择 [闪光模式]。

- 对于 [闪光模式]，选择 [E-TTL II]，然后按下<SET>。



5 选择 [无线闪光功能] 。

- 对于 [无线闪光功能]，选择 []，然后按下 <SET>。
- ▶ 在 [无线闪光功能] 下，会显示 [频道] 等。

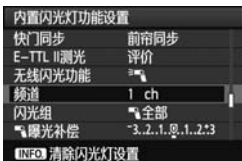

6 设定 [频道] 。

- 将频道 (1-4) 设定为与从属单元相同的频道。

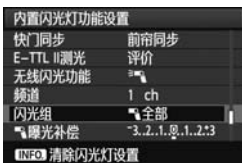

7 选择 [闪光组] 。

- 对于 [闪光组]，选择 [全部]，然后按下 <SET>。

8 拍摄照片。

- 与通常闪光拍摄一样，可以设定相机并以相同方法拍摄照片。
- 要中止无线闪光拍摄时，将 [无线闪光功能] 设定为 [禁用]。



- 建议将 [E-TTL II测光] 设定为 [评价]。
- 即使禁止内置闪光灯闪光，为了控制从属单元，内置闪光灯仍然会闪光。
- 从属单元无法进行测试闪光。

使用一个外接闪光灯和内置闪光灯进行全自动拍摄

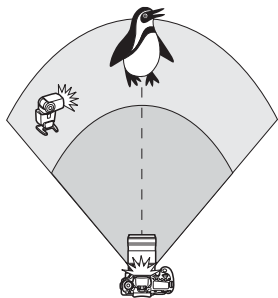

在此介绍使用一个外接闪光灯和内置闪光灯的全自动无线闪光拍摄。

您可以改变外接闪光灯和内置闪光灯之间的闪光光比以调节拍摄主体上显现的阴影。



1 选择 [无线闪光功能]。

- 按照第141页上的步骤5为 [无线闪光功能] 选择 [关闭]，然后按下 <SET>。



2 设定所需的闪光光比并拍摄。

- 选择 [开启] 并在8:1至1:1的范围内设定闪光光比。无法将闪光比设定到1:1（最大1:8）的右方。
- 如果内置闪光灯输出不充分，请设定更高的ISO感光度（第88页）。

8:1至1:1闪光光比相当于3:1至1:1级（以1/2级为单位）。

使用多个外接闪光灯进行全自动拍摄

多个闪光灯从属单元可被视为一个闪光单元或分成可设定闪光光比的从属组。

基本设置如下所示。通过改变 [闪光组] 设置，可以用多个闪光灯以各种不同的无线闪光设置进行拍摄。

内置闪光灯功能设置	
闪光模式	E-TTL II
快门同步	前帘同步
E-TTL II测光	评价
无线闪光功能	
频道	1 ch
闪光组	全部
INFO 清除闪光灯设置	

基本设置：

闪光模式	: E-TTL II
E-TTL II测光	: 评价
无线闪光功能	:
频道	: (与从属单元相同)

[全部] 将多个从属闪光灯作为一个闪光单元使用

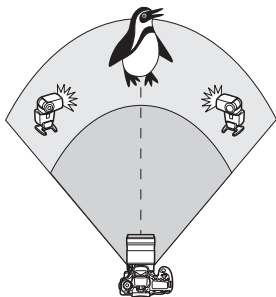

当您需要较大的闪光输出时较为方便。

所有从属闪光灯将以相同的输出闪光，并且受统一控制以获得标准曝光。

无论从属帐号如何（A、B或C），所有从属单元都将作为一个组进行闪光。

内置闪光灯功能设置	
快门同步	前帘同步
E-TTL II测光	评价
无线闪光功能	
频道	1 ch
闪光组	全部
曝光补偿	-3.2..1.0..1.2*3
INFO 清除闪光灯设置	

将 [闪光组] 设定为 [全部] ，然后拍摄。

[(A:B)] 分为多个组的多个从属单元

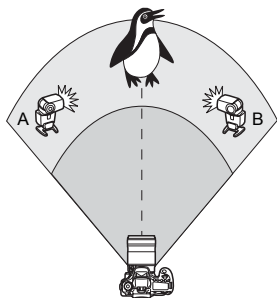

将从属单元分为组A和组B，然后改变闪光光比以获得所需的照明效果。

参阅您的闪光灯的使用说明书，将一个从属单元的从属帐号设定为A（组A），将另一个从属单元的帐号设定为B（组B）并按照图示进行摆放。

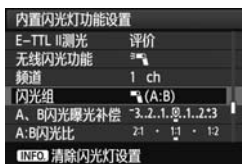

1 将 [闪光组] 设定为 [ (A:B)] 。

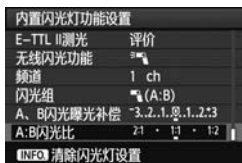

2 设定所需的闪光光比并拍摄。

- 选择 [A:B闪光比] 并设定闪光光比。

 如果 [闪光组] 设定为 [ (A:B)]，组C将不会闪光。

 8:1至1:1至1:8闪光光比相当于3:1至1:1至1:3级（以1/2级为单位）。

使用内置闪光灯和多个外接闪光灯进行全自动拍摄

还可以将内置闪光灯添加到第143-144页上介绍的无线闪光拍摄中。基本设置如下所示。通过改变 [闪光组] 设置，可以将内置闪光灯补充到使用多个闪光灯的各种无线闪光设置中进行拍摄。



1 基本设置：

- 闪光模式 : E-TTL II
- E-TTL II测光 : 评价
- 无线闪光功能 : [闪光灯图标 + 闪光灯图标]
- 频道 : (与从属单元相同)

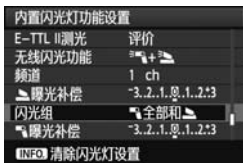

2 选择 [闪光组] 。

- 选择闪光组，然后在开始拍摄之前设定闪光光比、闪光曝光补偿和其他必要设置。

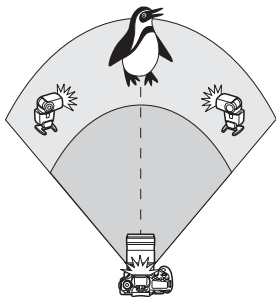

[闪光灯图标 + 闪光灯图标]

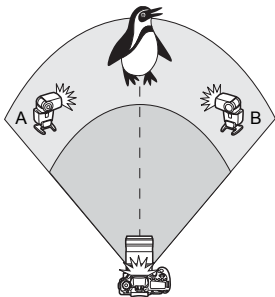

[闪光灯图标 (A:B) 闪光灯图标]

创意无线闪光拍摄

闪光曝光补偿

当 [闪光模式] 设定为 [E-TTL II] 时，能设定闪光曝光补偿。根据 [无线闪光功能] 和 [闪光组] 设置的不同，能设定的闪光曝光补偿设置（参见下文）将有所不同。



[闪光曝光补偿]

- 闪光曝光补偿被应用到内置闪光灯和所有外接闪光灯。

[曝光补偿]

- 闪光曝光补偿被应用到内置闪光灯。

[曝光补偿]

- 闪光曝光补偿被应用到所有外接闪光灯。

[A、B 闪光曝光补偿]

- 闪光曝光补偿被应用到组A和组B。

闪光曝光锁

如果 [闪光模式] 设定为 [E-TTL II]，可以按下 < * > 按钮设定闪光曝光锁。

为无线闪光手动设置闪光输出

当 [闪光模式] 设定为 [手动闪光] 时，能手动设定闪光输出。根据 [无线闪光功能] 设置的不同，能设定的闪光输出设置（ [无线闪光输出]、[A组闪光输出] 等）将会有所不同（参见下文）。

内置闪光灯功能设置	
闪光模式	手动闪光
快门同步	前帘同步
无线闪光功能	
频道	1 ch
闪光组	全部
闪光输出	1/4 . . 1/2 . . 1/1
INFO 清除闪光灯设置	

[无线闪光功能:]

- [闪光组: 全部]: 将对所有外接闪光灯应用手动闪光输出设置。
- [闪光组: (A:B)]: 可以为从属组A和B分别设定闪光输出。

[无线闪光功能: +]

- [闪光组: 全部和]: 可以为外接闪光灯和内置闪光灯分别设定闪光输出。
- [闪光组: (A:B)]: 可以为从属组A和B分别设定闪光输出。还可以为内置闪光灯设定闪光输出。

外接闪光灯

EOS专用的EX系列闪光灯

基本操作就像使用内置闪光灯一样便捷。

安装EX系列闪光灯（另售）时，相机可以完成几乎所有的自动闪光控制。换句话说，就相当于相机外接了一个高输出闪光灯取代内置闪光灯。

有关详细说明，请参阅EX系列闪光灯使用说明书。本相机是A类相机，可以使用EX系列闪光灯的所有功能。



热靴式闪光灯



微距闪光灯



- 使用不兼容闪光功能设置的EX系列闪光灯时（第135页），只能为 [外接闪光灯功能设置] 设定 [曝光补偿] 和 [E-TTL II测光]。（某些EX系列闪光灯还能设置 [快门同步]。）
- 如果使用闪光灯的自定义功能将闪光测光模式设定为TTL自动闪光，闪光灯将只以全功率输出闪光。

EX系列以外的佳能闪光灯

- 使用设置为TTL或A-TTL自动闪光模式的EZ/E/EG/ML/TL系列闪光灯时，将只以全功率输出闪光。
请将相机拍摄模式设定为<M>（手动曝光）或<Av>（光圈优先自动曝光），并在拍摄前调节光圈设置。
- 使用具有手动闪光模式的闪光灯时，请使用手动闪光模式拍摄。

使用非佳能闪光灯

同步速度

本相机可以与小型的非佳能闪光灯同步，同步速度为1/250秒或更慢速度。使用大型摄影棚闪光灯时，由于闪光持续时间比小型闪光灯长，请将同步速度设定在1/60秒至1/30秒之间。请务必在拍摄前测试闪光同步。

关于实时显示拍摄的注意事项

如果使用非佳能闪光灯进行实时显示拍摄，请将 [ 静音拍摄] 设定为 [禁用] (第159页)。如果将其设置为 [模式1] 或 [模式2]，闪光灯将不会闪光。



- 如果本相机使用其他品牌相机专用的闪光灯或闪光灯附件，本相机可能无法正常操作，并可能出现故障。
- 本相机不具有 PC 端子。
- 请勿在相机的热靴上安装高压闪光灯，否则可能不会闪光。



7

用液晶监视器拍摄 (实时显示拍摄)

可以在相机的液晶监视器上观看图像的同时进行拍摄。这称为“实时显示拍摄”。

实时显示拍摄对不移动的静止拍摄主体有效。

如果一边查看液晶监视器一边手握相机进行拍摄，机震会造成照片模糊。推荐使用三脚架。

关于遥控实时显示拍摄

在计算机安装了EOS Utility（随机软件）后，可以将相机连接到计算机，并查看计算机屏幕进行遥控拍摄。详情请参阅光盘中的软件使用说明书。

📷 用液晶监视器拍摄



1 显示实时显示图像。

- 按下<📷>按钮。
- ▶ 图像将显示在液晶监视器上。
- 图像的视野范围约为100%。



2 对焦。

- 当您半按下快门按钮时，相机会以当前的自动对焦模式对焦（第160-167页）。

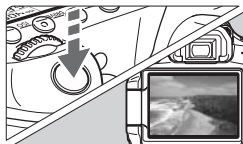

3 拍摄照片。

- 完全按下快门按钮。
- ▶ 将拍摄照片，并且拍摄的图像显示在液晶监视器上。
- ▶ 图像查看结束后，相机将自动返回实时显示拍摄。
- 按下<📷>按钮退出实时显示拍摄。

🔊 关于白色<🔊>和红色<🔊>内部温度警告图标

- 如果由于长时间进行实时显示拍摄或环境温度高而导致相机的内部温度升高，会出现白色<🔊>图标。如果在显示该图标期间继续拍摄，静止图像的图像画质可能会降低。再次拍摄前应该停止实时显示拍摄并让相机冷却。
- 如果在显示白色<🔊>图标期间相机的内部温度进一步升高，红色<🔊>图标将会开始闪烁。闪烁的图标警告实时显示拍摄即将自动结束。如果发生这种情况，相机的内部温度降低前，您将无法再次进行拍摄。关闭电源并让相机休息片刻。
- 在高温下长时间进行实时显示拍摄将会导致<🔊>和<🔊>图标更快地出现。不拍摄时，关闭相机。

启用实时显示拍摄



将 [ 实时显示拍摄] 菜单设定为 [启用]。

使用实时显示拍摄时的电池拍摄能力 [近似拍摄数量]



温度	拍摄条件	
	不使用闪光灯	50%使用闪光灯
23°C/73°F	350	320
0°C/32°F	310	280

- 以上数字基于充满电的电池LP-E6及CIPA（相机影像机器工业协会）测试标准。
- 使用充满电的电池LP-E6时，可进行实时显示拍摄的总时间如下：23°C/73°F时约2小时20分钟。



- 在实时显示拍摄中，请勿将镜头对准太阳。太阳的热量会损坏相机内部部件。
- 使用实时显示拍摄的注意事项在第168-169页上。



- 还可以通过按<AF-ON>按钮进行对焦。
- 使用闪光灯时，会发出两声快门音，但是只拍摄一张照片。
- 在显示实时显示图像时，可以回放<▶>图像。
- 如果长时间不操作，相机会按照 [ 自动关闭电源] 的设置自动关机（第50页）。如果 [ 自动关闭电源] 设定为 [禁用]，实时显示功能将在30分钟之后自动停止（相机电源保持打开）。
- 使用AV连接线（随机提供）或HDMI连接线（另售）时，可以在电视机上显示实时显示图像（第209，212页）。

关于信息显示

- 每次按下<INFO.>按钮，信息显示都会改变。

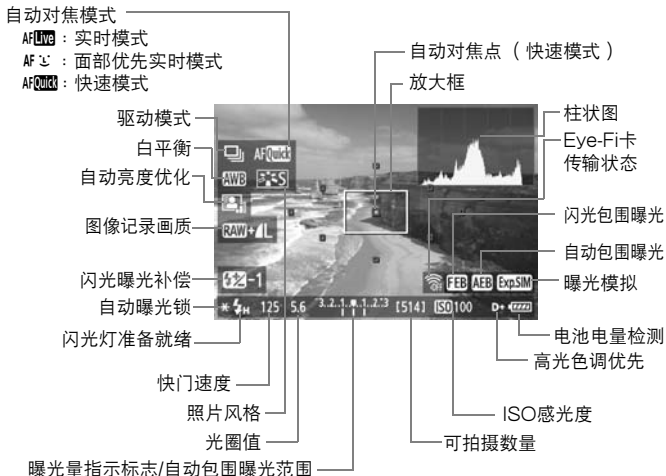

- 当已经设定了 [曝光模拟 : 启用] 时可以显示柱状图 (第158页)。
- 可以通过按<INFO.>按钮显示电子水准仪 (第266页)。请注意，如果自动对焦模式设定为 [实时模式] 或用HDMI连接线将相机连接到电视机，则无法显示电子水准仪。
- 以白色显示<Exp.SIM>时，表示实时显示图像亮度接近所拍摄图像的视觉亮度。
- 如果<Exp.SIM>闪烁，表示由于低光照或亮光条件，没有以恰当的亮度显示实时显示图像。但是，记录的实际图像将反映曝光设置。
- 如果使用闪光灯或设置了B门，将用灰色显示<Exp.SIM>图标和柱状图 (供您参考之用)。柱状图在低光照或亮光条件可能不能正常显示。

最终图像模拟

最终图像模拟在实时显示图像中反映照片风格的效果、白平衡等，使您能看到所拍摄图像的视觉效果。在静止图像拍摄期间，实时显示图像将自动反映下列设置。

静止图像的最终图像模拟

- 照片风格
 - * 将反映所有设置（如锐度、反差、色彩饱和度和色调）。
- 白平衡
- 白平衡矫正
- 按选择的氛围效果拍摄
- 根据照明或场景类型拍摄
- 曝光（曝光模拟设定为 [启用]）
- 景深（景深预览按钮为ON）
- 自动亮度优化
- 周边光量校正
- 高光色调优先
- 长宽比（图像区域确认）

拍摄功能设置

AF / DRIVE / ISO设置

在实时显示拍摄期间，可以按<AF>、<DRIVE>或<ISO>按钮在液晶监视器上显示相应的设置屏幕，然后按<◀▶>键设定功能。

Q 速控

在液晶监视器上显示图像时，按<Q>按钮会显示可设定的功能。在基本拍摄区模式下，可以改变自动对焦模式和第67页上列出的设置。在创意拍摄区模式下，可以设定自动对焦模式、驱动模式、白平衡、照片风格、自动亮度优化、图像记录画质和闪光曝光补偿。



1 按下<Q>按钮。

- ▶ 将以蓝色高光显示可设置的功能。
- 当选择<AFQuick>时，还会显示自动对焦点。

2 选择功能并进行设置。

- 按下<▲▼>键选择功能。
- ▶ 所选功能的设置显示在下方。
- 转动<◉>转盘或<☰>拨盘改变设置。如果按<Ⓢ(SET)>，会显示相应功能的设置屏幕（自动对焦点除外）。



- 测光模式将被固定为适合实时显示拍摄的评价测光。
- 在创意拍摄区模式下，可通过按下景深预览按钮查看景深。
- 连拍时，第一次拍摄的曝光设置也将会应用到后续的拍摄中。
- 您还可以使用遥控器（另售，第126页）进行实时显示拍摄。

菜单功能设置



在此说明实时显示拍摄特有的功能设置。下面介绍 [] 设置页下的菜单选项。

在该菜单屏幕中可设定的功能只适用于实时显示拍摄。这些功能在取景器拍摄期间无效。

- **实时显示拍摄**
将实时显示拍摄设定为 [启用] 或 [禁用]。
- **自动对焦模式**
可选择 [实时模式] (第160页)、[实时模式] (第161页) 或 [快速模式] (第165页)。
- **显示网格线**
设置为 [网格线1] 或 [网格线2] 时，可显示网格线。
- **长宽比 ***
图像的长宽比可以设定为 [3:2]、[4:3]、[16:9] 或 [1:1]。在实时显示图像上，将用线显示下列长宽比：[4:3] [16:9] [1:1]。将以设定的长宽比保存JPEG图像。
将始终以 [3:2] 长宽比保存RAW图像。由于长宽比信息会被添加到RAW图像，当用随机提供的软件处理RAW图像时，将以相应的长宽比生成图像。在 [4:3]、[16:9] 和 [1:1] 长宽比的情况下，将在图像回放期间出现长宽比线，但线不会被实际画在图像上。

画质	长宽比和像素计数			
	3:2	4:3	16:9	1:1
L RAW	5184x3456 (1800万像素)	4608x3456 (1600万像素)	5184x2912* (1510万像素)	3456x3456 (1190万像素)
M	3456x2304 (800万像素)	3072x2304 (700万像素)	3456x1944 (670万像素)	2304x2304 (530万像素)
M RAW	3888x2592 (1010万像素)	3456x2592 (900万像素)	3888x2188* (850万像素)	2592x2592 (670万像素)
S1 S RAW	2592x1728 (450万像素)	2304x1728 (400万像素)	2592x1456* (380万像素)	1728x1728 (300万像素)
S2	1920x1280 (250万像素)	1696x1280* (220万像素)	1920x1080 (210万像素)	1280x1280 (160万像素)
S3	720x480 (35万像素)	640x480 (31万像素)	720x400* (29万像素)	480x480 (23万像素)

- !**
- 对于标有星号的图像记录画质，像素计数与设定的长宽比不完全匹配。
 - 带有星号的长宽比的显示区域比记录区域稍大。拍摄时在液晶监视器上查看拍摄的图像。
 - 如果在不同的相机上用直接打印方式打印用EOS 60D以1:1长宽比拍摄的图像，可能不会正确地打印图像。

● 曝光模拟☆

曝光模拟显示和模拟实际图像看起来的亮度（曝光）。[启用]和[禁用]设置的说明如下：

● 启用 ()

显示的图像亮度将接近于最终图像的实际亮度（曝光）。如果设定曝光补偿，图像亮度将会随之改变。

● 禁用 ()

以标准亮度显示图像，令实时显示图像容易观看。

● 静音拍摄 *

● 模式1

拍摄操作的噪音会小于通常拍摄的噪音。也可以进行连拍。高速连拍约为5张/秒。

● 模式2

完全按下快门按钮时，将只拍摄一张照片。在按住快门按钮期间，相机操作将被中断。然后只有在返回半按快门按钮位置时，才会恢复相机操作。因此拍摄噪音被减为最小。即使设定了连拍，在此模式下也只能进行单拍。

● 禁用

如果使用TS-E镜头进行垂直方向位移或使用延伸管时，请务必将其设置为 [禁用]。将其设置为 [模式1] 或 [模式2] 会导致错误或异常曝光。

完全按下快门按钮时，快门声音听起来仿佛像拍摄两张照片。但是，将只拍摄一张照片。



- 如果使用闪光灯，即使已将其设置为 [模式1] 或 [模式2]，[禁用] 操作将仍然生效。
- 使用非佳能闪光灯时，将其设置为 [禁用]。（如果将其设置为 [模式1] 或 [模式2]，闪光灯将不会闪光。）

● 测光定时器 *

可以更改显示曝光设置的时间长度（自动曝光锁时间）。



如果选择 [☑: 除尘数据]、[🗑: 清洁感应器]、[🗑: 清除全部相机设置] 或 [🗑: 固件版本]，实时显示拍摄将结束。

使用自动对焦进行对焦

选择自动对焦模式

可用的自动对焦模式为 [实时模式]、[ 实时模式] (面部优先, 第161页) 和 [快速模式] (第165页)。

如果想要获得精确对焦, 将镜头对焦模式开关设定为 <MF>, 放大图像并进行手动对焦 (第167页)。



选择自动对焦模式。

- 在 [] 设置页下, 选择 [自动对焦模式]。
- 在显示实时显示图像时, 可按下 <AF> 按钮在显示的设置屏幕上选择自动对焦模式。



实时模式: AfLive

图像感应器用于对焦。尽管在显示实时显示图像时自动对焦有效, 但自动对焦操作将比快速模式需要更长时间。此外, 可能比快速模式更难以合焦。





自动对焦点

1 显示实时显示图像。

- 按下 <> 按钮。
- ▶ 图像将显示在液晶监视器上。
- ▶ 将显示自动对焦点 <>。

2 移动自动对焦点。

- 可以用 <> 将自动对焦点移动到您想要对焦的位置 (不能移动到图像的边缘)。
- 若要让自动对焦点返回中央, 按下 <> 按钮。

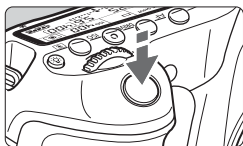

3 对焦。

- 将自动对焦点对准主体并半按快门按钮。
- ▶ 当合焦时，自动对焦点将会变为绿色并发出提示音。
- ▶ 如果没有合焦，自动对焦点将会变为橙色。



4 拍摄照片。





- 查看对焦和曝光，然后完全按下快门按钮拍摄照片（第152页）。

（面部优先）实时模式：AF

按照与实时模式相同的自动对焦方法，检测面部并对焦。请让拍摄主体面对相机。



1 显示实时显示图像。

- 按下<>按钮。
- ▶ 图像将显示在液晶监视器上。
- 当检测到面部时，会在要对焦的脸上出现<>框。
- 如果检测到多个面部，将显示<>。用<>将<>框移动到目标面部上。

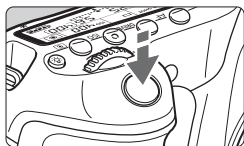

2 对焦。

- 半按下快门按钮，相机将对被<[]>框覆盖的面部对焦。
- ▶ 当合焦时，自动对焦点将会变为绿色并发出提示音。
- ▶ 如果没有合焦，自动对焦点将会变为橙色。
- 如果检测不到面部，将显示自动对焦点<[]>并在中央位置执行自动对焦。



3 拍摄照片。

- 查看对焦和曝光，然后完全按下快门按钮拍摄照片（第152页）。

- 如果过于脱焦，面部优先将无效。如果在镜头对焦模式开关设为<AF>时镜头仍然允许手动对焦，转动对焦环进行大致对焦，然后会检测面部并显示<[]>。
- 可能会将人脸以外的主体作为面部检测。
- 如果画面中的面部非常小或非常大、过亮或过暗、水平或斜向倾斜或部分被遮挡，则无法使用面部优先。
- 对焦框<[]>可能只覆盖部分面部。

- 当按下<[]>按钮时，自动对焦模式将切换到实时模式（第160页）。可按下<[]>移动自动对焦点。再次按下<[]>按钮以返回到<[]>（面部优先）实时模式。
- 由于自动对焦对在画面边缘附近检测到的面部无效，因此将以灰色显示<[]>，然后如果半按下快门按钮，中央自动对焦点<[]>将用于对焦。

有关实时模式和 \mathcal{L} （面部优先）实时模式的注意事项

自动对焦操作

- 对焦所需时间稍长。
- 即使已经合焦，半按下快门按钮时将再次对焦。
- 在自动对焦操作期间和之后，图像亮度可能会变化。
- 如果在显示实时显示图像时光源发生变化，屏幕可能会闪烁并难以对焦。如果发生这种情况，首先停止实时显示拍摄并在实际光源下自动对焦。
- 如果在实时模式中按下 $\langle \text{Q} \rangle$ 按钮，自动对焦点处的图像将被放大。如果在放大显示时难以对焦，返回通常显示并自动对焦。请注意，通常显示和放大显示期间的自动对焦速度可能不同。
- 如果在实时模式的通常显示期间自动对焦后放大图像，可能会脱焦。
- 在 \mathcal{L} 实时模式下，按下 $\langle \text{Q} \rangle$ 按钮将不会放大图像。



- 在实时模式或 \mathcal{L} （面部优先）实时模式下，如果拍摄边缘主体并且主体稍微脱焦，请用中央自动对焦点覆盖主体进行对焦，然后拍摄照片。
- 将不发射自动对焦辅助光。

难以合焦的拍摄条件：

- 如蓝天和色彩单一的平坦表面等低反差的主体。
- 低光照下的主体。
- 条纹以及其他只在水平方向有反差的图案。
- 在亮度、颜色或图案持续变化的光源下。
- 夜景或点光源。
- 在荧光灯照明下或当图像闪烁时。
- 极小的主体。
- 位于照片边缘的主体。
- 强烈反光的主体。
- 自动对焦点覆盖近处和远处的主体（如笼子中的动物等）。
- 由于机震或主体模糊而在自动对焦点范围内不断移动无法保持静止的主体。
- 正在靠近或远离相机的主体。
- 对极端脱焦的主体进行自动对焦。
- 用柔焦镜头应用柔焦效果。
- 使用特殊效果滤镜。

快速模式：AFQuick

使用专用自动对焦感应器在单次自动对焦模式（第76页）下对焦时，自动对焦方法与取景器拍摄时相同。

尽管可以对目标区域快速对焦，但在自动对焦操作期间，实时显示图像将被暂时中断。

**1 显示实时显示图像。**

- 按下<[Q]>按钮。
- ▶ 图像将显示在液晶监视器上。
- 屏幕上的小方框是自动对焦点，较大的方框是放大框。

**2 选择自动对焦点。☆**

- 按下<[Q]>按钮时，会出现速控屏幕。
- ▶ 将以蓝色高光显示可设置的功能。
- 按下<[▲/▼]>键使自动对焦点可选择。
- 转动<[DIAL]>转盘或<[DIAL 2]>拨盘选择自动对焦点。

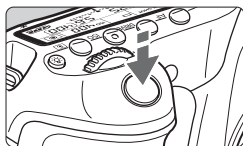

3 对焦。

- 将自动对焦点对准主体并半按快门按钮。
- ▶ 实时显示图像将关闭，反光镜会落回原位，将会执行自动对焦。
- ▶ 合焦时会发出提示音，并且实时显示图像会重现。
- ▶ 用于对焦的自动对焦点将以绿色点亮。



4 拍摄照片。

- 查看对焦和曝光，然后完全按下快门按钮拍摄照片（第152页）。



 自动对焦时，不能拍摄照片。在显示实时显示图像期间拍摄照片。

手动对焦

您可以放大图像并进行精确的手动对焦。

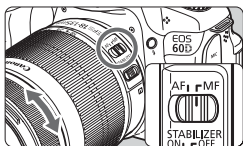

- 1 将镜头对焦模式开关置于<MF>。
 - 转动镜头对焦环粗略地进行对焦。

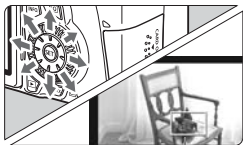

放大框

- 2 移动放大框。
 - 用<十字键>将放大框移动到想要对焦的位置。
 - 若要使放大框返回中央，按下<返回>按钮。

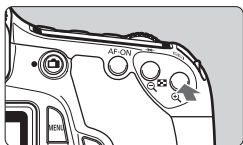

- 3 放大图像。
 - 按下<Q>按钮。
 - ▶ 放大框内的区域将被放大。
 - 每次按下<Q>按钮，显示将改变如下：

→ 5倍 → 10倍 → 通常显示 →



自动曝光锁

放大区域位置

放大倍率

- 4 手动对焦。
 - 在注视放大图像的同时，转动镜头对焦环进行对焦。
 - 合焦后，按下<Q>按钮返回通常显示。

- 5 拍摄照片。
 - 查看对焦和曝光，然后按下快门按钮拍摄照片（第152页）。

有关实时显示图像的注意事项

- 在低光照或明亮的光照条件下，实时显示图像可能无法反映所拍摄图像的亮度。
- 如果图像内部光源改变，屏幕可能闪烁。如果发生这种情况，停止实时显示拍摄，然后在要使用的实际光源下恢复拍摄。
- 如果将相机指向不同的方向，可能会暂时影响实时显示图像的正常亮度。请等到亮度水平稳定后进行拍摄。
- 如果照片中有非常明亮的光源，例如太阳，液晶监视器上的亮部可能会显得较暗。但是，实际拍摄的图像将会正确显示亮部。
- 如果在低光照条件下将 [ 液晶屏的亮度] 设定为明亮设置，实时显示图像上可能会出现色度噪点。但是，色度噪点不会被记录在所拍摄的图像上。
- 当放大图像时，图像清晰度可能显得比实际更加明显。



有关拍摄结果的注意事项

- 当长时间使用实时显示功能连续拍摄时，相机的内部温度可能会升高并导致图像画质降低。不拍摄图像时，请中止实时显示拍摄。
- 进行长时间曝光之前，请暂停实时显示拍摄并等待数分钟后进行拍摄。这是为了防止图像画质降低。
- 在高温条件和高ISO感光度条件下进行实时显示拍摄可能会导致噪点或色彩不规则。
- 以高ISO感光度拍摄时，可能会容易看到噪点（条纹、亮点等）。
- 如果在放大显示期间拍摄照片，可能无法获得理想的曝光。返回通常显示后拍摄照片。在放大显示期间，将以红色显示快门速度和光圈值。即使在放大显示期间拍摄照片，照片也会以通常显示拍摄。
- 如果 [ 自动亮度优化]（第101页）菜单没有设定为 [禁用]，即使已经设定了减少的曝光补偿或闪光曝光补偿，图像仍可能显得较亮。

自定义功能注意事项

- 在实时显示拍摄期间，某些自定义功能设置将无效（第251页）。

有关镜头和闪光灯的注意事项

- 不能使用超远镜头的对焦预设功能。
- 当使用内置闪光灯或外接闪光灯时，闪光曝光锁无效。也不能使用外接闪光灯的造型闪光。



8

拍摄短片



将模式转盘设置为<MOV>以拍摄短片。短片记录格式将为MOV。



可以记录短片的存储卡

当拍摄短片时，使用SD速率级别6“CLASS 6”或更高速率的大容量SD卡。

拍摄短片时如果使用写入速度慢的存储卡，可能无法正确地记录短片。如果回放读取速度慢的存储卡上的短片，可能无法正确地回放短片。

要查看存储卡的读写速度，请参阅存储卡制造商的网站。



关于全高清晰度1080

全高清晰度1080表示与具有1080垂直像素（扫描线）的高清晰度兼容。



📷 拍摄短片

回放短片时建议将相机连接到电视机（第209，212页）。

自动曝光拍摄



1 将模式转盘设为<📷>。

- ▶ 反光镜会发出声音，然后图像会出现在液晶监视器上。

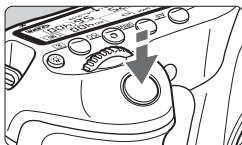

2 对焦。

- 开始拍摄短片前，请进行自动对焦或手动对焦（第160-167页）。
- 当您半按下快门按钮时，相机会以当前的自动对焦模式对焦。



3 拍摄短片。

- 按下<📷>按钮开始拍摄短片。要停止短片拍摄，再次按下<📷>。
- ▶ 在拍摄短片时，“●”标记将显示在屏幕的右上方。

录制短片

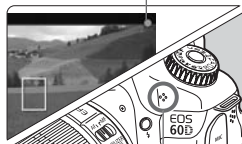

麦克风



- 短片拍摄期间，请不要把镜头对准太阳。太阳的热量会损坏相机内部部件。
- 短片拍摄注意事项在第187和188页上。
- 如有需要，还请阅读第168和169页上的实时显示拍摄注意事项。



关于白色<📷>和红色<📷>内部温度警告图标

- 如果由于长时间进行短片拍摄或环境温度高而导致相机的内部温度升高，会出现白色<📷>图标。即使在显示该图标期间拍摄短片，短片的图像画质也不会受到影响。然而，如果切换到静止图像拍摄，静止图像的图像画质可能会降低。应该停止拍摄静止图像并让相机冷却。
- 如果在显示白色<📷>图标期间相机的内部温度进一步升高，红色<📷>图标将会开始闪烁。闪烁的图标警告短片拍摄即将自动结束。如果发生这种情况，相机的内部温度降低前，您将无法再次进行拍摄。关闭电源并让相机休息片刻。
- 在高温下长时间进行短片拍摄将会导致<📷>和<📷>图标更快地出现。不拍摄时，关闭相机。



- 还可以通过按<AF-ON>按钮进行对焦。
- 可通过按下<★>按钮利用自动曝光锁（第122页）。要在短片拍摄期间取消自动曝光锁，按下<☒>按钮。
- ISO感光度、快门速度和光圈值会自动设置。
- 通过转动<📷>转盘，可以设定曝光补偿。
- 半按快门按钮可在屏幕的左下方显示快门速度和光圈值（第176页）。这是用于拍摄静止图像的曝光设置。

手动曝光拍摄

可以为短片拍摄手动设定快门速度、光圈值和ISO感光度。使用手动曝光拍摄短片适用于高级用户。



1 将模式转盘设为<短片>。

- ▶ 反光镜会发出声音，然后图像会出现在液晶监视器上。

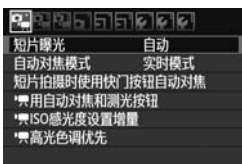

2 选择 [短片曝光] 。

- 按<MENU>按钮并在 [短片曝光] 设置页下选择 [短片曝光]，然后按下<SET>。



3 选择 [手动] 。

- 选择 [手动]，然后按下<SET>。
- 退出菜单。



4 设置快门速度和光圈值。

- 要设置快门速度，请转动<快门速度>拨盘。可设定的快门速度取决于帧频<帧频>。
 - 160 / 150 : 1/4000秒 - 1/60秒
 - 30 / 25 / 24 : 1/4000秒 - 1/30秒
- 要设定光圈值时，转动<光圈>转盘。如果无法进行设定，按<UNLOCK>按钮 (16)，然后转动<光圈>转盘。

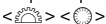

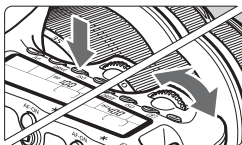

5 设置ISO感光度。

- 按下<ISO>按钮。
- ▶ 会在液晶监视器上出现ISO感光度设置屏幕。
- 按<◀▶>键设定ISO感光度。
 - 自动ISO感光度设置
: ISO 100-6400
 - 手动ISO感光度设置
: ISO 100-6400

6 对焦并拍摄短片。

- 该步骤与“自动曝光拍摄”的步骤2和3相同（第172页）。



- 无法设定自动曝光锁和曝光补偿。
- 不推荐在短片拍摄期间改变快门速度或光圈值，这是由于曝光变化将被记录。
- 如果使用的镜头在变焦时最大光圈会改变，在拍摄短片期间不应该进行变焦。在拍摄短片时变焦可能会记录曝光的变化。
- 如果在荧光灯照明下拍摄短片，短片图像可能会闪烁。



- 使用自动ISO时，即使光量发生变化，通常也会获得标准的短片曝光。
- 当拍摄移动主体的短片时，推荐快门速度为1/30秒至1/125秒。快门速度越快，主体的移动看起来越不平滑。
- 如果用“拍摄信息显示”（第192页）回放短片，将不会显示拍摄模式、快门速度和光圈值。图像信息（Exif）将记录在开始短片拍摄时使用的设置。

关于信息显示

- 每次按下<INFO.>按钮，信息显示都将改变。

自动对焦模式

- AF^{LIVE}：实时模式
- AF[☺]：面部优先实时模式
- AF^{QUICK}：快速模式

照片风格

自动对焦点（快速模式）

放大框

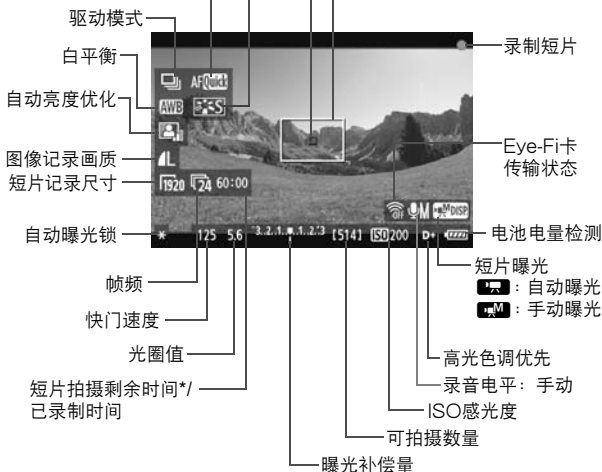

* 适用于单个短片剪辑。

- 可以通过按<INFO.>按钮（第266页）显示电子水准仪。当开始短片拍摄时，电子水准仪将关闭。要再次显示电子水准仪时，停止短片拍摄并按下<INFO.>按钮。请注意，如果自动对焦模式设定为 [☺实时模式] 或用HDMI连接线将相机连接到电视机（第209页），则无法显示电子水准仪。
- 如果相机中没有存储卡，将以红色显示短片拍摄剩余时间。
- 当短片拍摄开始时，短片拍摄剩余时间将变成已录制时间。



- 一次连续短片拍摄将被作为一个文件记录。
- 相机的内置麦克风录制单声道声音（第172页）。
- 通过将带有立体声微型插头（3.5毫米直径）的外接麦克风（市面有售）连接到相机的外接麦克风输入端子（第16页），便可录制立体声声音。
- 短片相关的设置位于 []、[] 和 [] 菜单设置页下（第182页）。
- 如果驱动模式为 < > 或 < 2 >，您可以用遥控器RC-6（另售，第126页）开始和停止短片拍摄。将拍摄定时开关设定为 < 2 >（2秒延时），然后按下传输按钮。如果开关设定为 < ● >（立即拍摄），静止图像拍摄将生效。
- 使用充满电的电池LP-E6时，总计拍摄时间如下：23°C/73°F：约2小时，0°C/32°F：约1小时40分钟。

最终图像模拟

最终图像模拟在实时显示图像中反映照片风格、白平衡等的效果，使您能看到所拍摄图像的视觉效果。在短片拍摄期间，实时显示图像将自动反映下列设置。

短片的最终图像模拟

- 照片风格
 - * 将反映所有设置（如锐度、反差、色彩饱和度和色调）。
- 白平衡
- 曝光
- 景深
- 自动亮度优化
- 周边光量校正
- 高光色调优先

拍摄静止图像

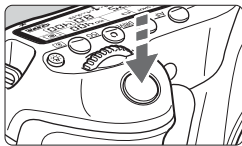

在拍摄短片时，还可以通过完全按下快门按钮拍摄静止图像。

在<拍摄短片>模式下拍摄静止图像

- 当短片记录尺寸为 [1920x1080] 或 [1280x720] 时，长宽比将为16:9。当短片记录尺寸为 [640x480] 时，长宽比将为4:3。
- 如果在短片拍摄期间拍摄静止图像，短片将记录约1秒钟的静止时刻。
- 所拍摄的静止图像将被记录在存储卡上，当显示实时显示图像时，短片拍摄将自动恢复。
- 存储卡将把短片和静止图像作为独立的文件记录。
- 下述为静止图像拍摄特有的功能。其他功能将与短片拍摄相同。

功能	设置
图像记录画质	与 [画质] 菜单中的设置相同。
曝光设置	自动设定快门速度和光圈值（或为手动曝光进行手动设定）。 在半按快门按钮时显示。
自动包围曝光	已取消
驱动模式	全部可设置*
闪光灯	闪光灯禁用

* 开始拍摄短片之前可以使用自拍。如果在短片拍摄期间使用，自拍将切换为单张图像拍摄。

在短片拍摄期间可以进行连续静止图像拍摄，但是所拍摄的图像不会显示在屏幕上。取决于静止图像的图像记录画质、连续拍摄期间的连拍张数、存储卡性能等，短片拍摄可能会自动停止。

拍摄功能设置

AF / DRIVE / ISO设置

可以按<AF>或<DRIVE>按钮在液晶监视器上显示相应的设置屏幕，然后按<◀▶>键设定功能。

对于手动曝光（第174页），按<ISO>按钮并按<◀▶>键设定ISO感光度。

Q 速控

在液晶监视器显示图像期间，可以按<Q>按钮设定下列项目：自动对焦模式、驱动模式（静止图像）、白平衡、照片风格、自动亮度优化、图像记录画质（静止图像）和短片记录尺寸。（粗体字功能适用于所有拍摄模式。）



1 按下<Q>按钮。

- ▶ 将以蓝色高光显示可设置的功能。
- 当选择<AF**Quick**>时，还会显示自动对焦点。

2 选择功能并进行设置。

- 按下<▲▼>键选择功能。
- ▶ 所选功能的设置显示在下方。
- 转动<◉>转盘或<☰>拨盘改变设置。还可以按下<◀▶>键改变设置（自动对焦点除外）。

MENU 设置短片记录尺寸

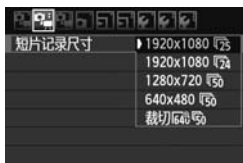

在 [] 设置页下，可以用 [短片记录尺寸] 菜单选择短片的图像尺寸 [****x****] 和帧频 [] (每秒记录的帧数)。 (帧频) 根据 [: 视频制式] 设置自动切换。

● 图像大小

[1920x1080] : Full HD (全高清晰度) 记录画质。

[1280x720] : HD (高清晰度) 记录画质。

[640x480] : 标准清晰度记录画质。长宽比将为4:3。

[裁切640x480] : 标准清晰度记录画质。长宽比将为4:3。将实现约7倍的远摄效果。该拍摄模式称为短片裁切。

● 帧频 (fps: 每秒记录的帧数)

[] [] : 用于电视制式为NTSC (北美、日本、韩国、墨西哥等) 的地区。

[] [] : 用于电视制式为PAL (欧洲、俄罗斯、中国、澳大利亚等) 的地区。

[] : 主要用于电影。

有关短片裁切的注意事项

- 使用三脚架以防止手持相机时发生的机震。
- 无法对短片裁切图像进行放大对焦。
- 即使自动对焦模式已设定为 [快速模式]，在短片拍摄期间该设置将自动切换到 [实时模式]。此外在 [实时模式] 中，显示的自动对焦点比其他记录尺寸大。
- 可能比其他记录尺寸更容易看到噪点和亮点。
- 如果自动对焦点同时覆盖近处和远处的主体，对焦可能较为困难。
- 无法拍摄静止图像。

总计短片录制时间和每分钟的文件尺寸

由于受到文件系统的限制，如果单个短片剪辑的文件尺寸达到4GB，短片拍摄将自动停止。在 [1920x1080] 和 [1280x720] 时，单个短片剪辑的最长录制时间将为约12分钟。在 [640x480] 和 [裁切640x480] 时，单个短片剪辑的最长录制时间将为约24分钟。要再次拍摄短片时，按<  >按钮。（开始录制新的短片文件。）

短片记录尺寸		总计录制时间（大约值）		文件尺寸
		8GB存储卡	16GB存储卡	
[1920x1080]		22分	44分	330 MB/分
				
				
[1280x720]		22分	44分	330 MB/分
				
[640x480] [裁切640x480]		46分	1小时32分钟	165 MB/分
				



- 相机的内部温度升高可能会导致短片拍摄在达到上述所示的最长录制时间之前停止（第173页）。
- 一个短片剪辑的最长录制时间为29分59秒。取决于主体和相机的内部温度升高，短片拍摄可能会在29分59秒之前停止。



使用ZoomBrowser EX/ImageBrowser（随机软件），可从短片中选取静止图像。静止图像画质如下：在 [1920x1080] 时约为200万像素，在 [1280x720] 时约为100万像素，在 [640x480] 时约为30万像素。

MENU 菜单功能设置

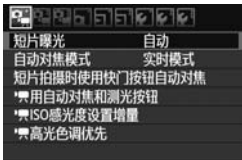

下面介绍 []，[] 和 [] 设置页下的菜单选项。请注意，[]、[] 和 [] 菜单设置页下的设置只在模式转盘设定为 < > 时生效。当模式转盘设定为任何其他拍摄模式时，这些设置将不生效。

[] 菜单

● 短片曝光

通常，将该项设定为 [自动]。

将 [短片曝光] 设定为 [手动] 可以让您手动设定短片拍摄用ISO感光度、快门速度和光圈值（第174页）。

● 自动对焦模式

自动对焦模式将与第160-166页上的说明相同。可选择 [实时模式]、[实时模式] 或 [快速模式]。请注意，无法对移动主体进行连续对焦。

● 短片拍摄时使用快门按钮自动对焦

当设定为 [启用] 时，短片拍摄期间可以进行自动对焦。然而，无法进行连续自动对焦。如果在短片拍摄期间进行自动对焦，可能导致暂时过于脱焦或改变曝光。

如果自动对焦模式为 [快速模式]，将以实时模式执行自动对焦。

- **禁用自动对焦和测光按钮**

可以改变分配给半按快门按钮、自动对焦启动按钮和自动曝光锁定按钮的功能。能以10种组合之一为按钮分配下列功能：测光和自动对焦启动、自动曝光锁、测光启动、自动对焦停止和无效。

- **禁用ISO感光度设置增量**

能以1/3或1级为单位手动设定ISO感光度。

- **禁用高光色调优先**

如果设定了 [启用]，高光细节将得到改善。动态范围从标准的18%灰度扩展到明亮的高光。灰度和高光之间的渐变会更加平滑。可设置的ISO感光度范围将为ISO 200-6400。自动亮度优化也将被自动设定为 [禁用] 并且无法改变。



您设定的自动对焦模式也会对实时显示拍摄生效（ [裁切640x480] 除外）。

[] 菜单

短片记录尺寸	1920x1080 
录音	自动
静音拍摄	模式1
测光定时器	16秒
显示网格线	禁用

● 录音 ☆

录音	
录音	自动
录音电平	
风声抑制	禁用
-dB 40	12 0
L	-----
R	-----

电平计

通常，内置麦克风将录制单声道声音。通过将带有立体声微型插头（3.5毫米直径）的外接麦克风连接到相机的外接麦克风输入端子（第16页），便可录制立体声声音。当连接了外接麦克风时，将自动切换为通过外接麦克风录音。

[录音] 选项

[自动] : 录音音量将会自动调节。自动电平控制将根据音量电平自动工作。

[手动] : 适用于高级用户。可将录音音量电平调节为64等级之一。

选择 [录音电平] 并在转动  转盘的同时注视电平计以调节录音音量电平。一边注视峰值指示（约3秒）一边进行调节，以使电平计某些时候点亮右侧表示最大音量的“12”（-12 dB）标记。如果电平计超过“0”，声音将会失真。

[禁用] : 将不会记录声音。

[风声抑制]

如果设定了 [启用]，进入麦克风的室外风声噪音将被减弱。请注意，某些低音调噪音可能也会被减弱。在没有风声的场所拍摄时，将该项设定为 [禁用] 以录制更自然的声音。



- 无法调节L（左）和R（右）之间的音量平衡。
- 将以48 kHz采样频率为L和R进行16比特录音。

● 静音拍摄

该功能适用于静止图像拍摄（第159页）。

● 测光定时器

可以改变按下< * >时显示曝光设置的时间长度（自动曝光锁定时间）。

● 显示网格线

设置为 [网格线1 1+1] 或 [网格线2 2+2] 时，可显示网格线。



[] 菜单

- 曝光补偿

尽管能设定最多 ± 5 级的曝光补偿，但短片的曝光补偿最多只能设定 ± 3 级。对于静止图像，能设定最多 ± 5 级的曝光补偿。

- 自动亮度优化

可以按照第101页上的说明设定自动亮度优化。该设置将适用于短片拍摄和短片拍摄期间拍摄的静止图像。

如果 [] 菜单设置页的 [ 高光色调优先] 设定为 [启用]，自动亮度优化将被自动设定为 [禁用] 并且无法改变。

- 照片风格

可以按照第90-95页上的说明设定照片风格。该设置将适用于短片拍摄和短片拍摄期间拍摄的静止图像。

- 白平衡

可以按照第96-98页上的说明设定白平衡。该设置将适用于短片拍摄和短片拍摄期间拍摄的静止图像。

- 自定义白平衡

可以按照第97页上的说明选择自定义白平衡图像。

有关短片拍摄的注意事项

记录和图像画质

- 如果安装的镜头具有图像稳定器，即使不半按快门按钮，图像稳定器也将始终工作。因此图像稳定器将消耗电池电量并可能缩短总计短片拍摄时间或减少可拍摄数量。如果使用三脚架或没必要使用图像稳定器，请将IS开关设定为<OFF>。
- 相机的内置麦克风还会录制相机操作杂音。如果使用市售的外接麦克风，您可以防止（或减少）记录这些杂音。
- 请不要将外接麦克风以外的任何其他设备连接到相机外接麦克风输入端子。
- 不建议在短片拍摄期间进行自动对焦，这可能导致暂时过于脱焦或改变曝光。即使自动对焦模式已设置为 [快速模式]，在短片拍摄期间该设置将切换到实时模式。
- 如果由于存储卡的剩余容量不足而无法进行短片拍摄时，短片记录尺寸和短片拍摄剩余时间（第176页）将以红色显示。
- 如果使用写入速度较低的存储卡，短片拍摄期间可能在屏幕右侧出现5等级指示。它指示尚未写入存储卡的数据量（内部缓存的剩余容量）。存储卡的写入速度越慢，指示的等级上升速度越快。如果指示显示全部等级，短片拍摄将自动停止。

如果存储卡的写入速度较快，将不显示指示或（如果显示）等级也几乎不会上升。首先，试拍摄几个短片以确认存储卡的写入速度是否充分快。

如果在短片拍摄期间拍摄静止图像，短片拍摄可能会停止。为静止图像设定低图像记录画质可能会解决该问题。



指示

有关短片拍摄的注意事项

回放和电视机连接

- 自动曝光短片拍摄期间如果亮度发生变化，当回放短片时，该部分可能会暂时显得静止。这种情况下，请使用手动曝光拍摄短片。
- 如果用HDMI连接线将相机连接到电视机（第209页）并以 [1920x1080] 或 [1280x720] 拍摄短片，将以较小的尺寸在电视机上显示所拍摄的短片。然而，实际的短片将以所设置的短片记录尺寸正确录制。
- 如果将相机连接到电视机（第209，212页）并拍摄短片，在拍摄期间电视机将不会输出任何声音。然而，声音将被正确录制。

9

图像回放

本章介绍如何回放和删除照片和短片，如何在电视机屏幕上显示图像，以及其他回放相关功能。

关于其他相机拍摄的图像：

本相机可能无法正确显示使用其他相机拍摄的图像、计算机编辑过的图像或其文件名已经更改过的图像。

▶ 图像回放

单张图像回放



1 回放图像。

- 按下<▶>按钮。
- ▶ 将显示最后拍摄的图像或最后查看的图像。

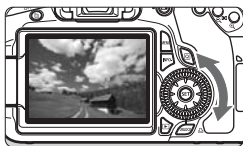

2 选择图像。

- 要从最后一张图像开始回放，请逆时针转动<◀>转盘。要从第一张拍摄的图像开始回放，请顺时针转动转盘。
- 每次按下<INFO.>按钮，显示格式会变化。



无信息



带基本信息

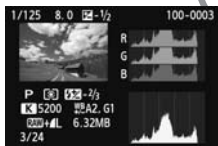

柱状图



带详细信息

3 退出图像回放。

- 按下<▶>按钮退出图像回放并返回拍摄就绪状态。

INFO. 拍摄信息显示

在创意拍摄区模式下拍摄的图像示例

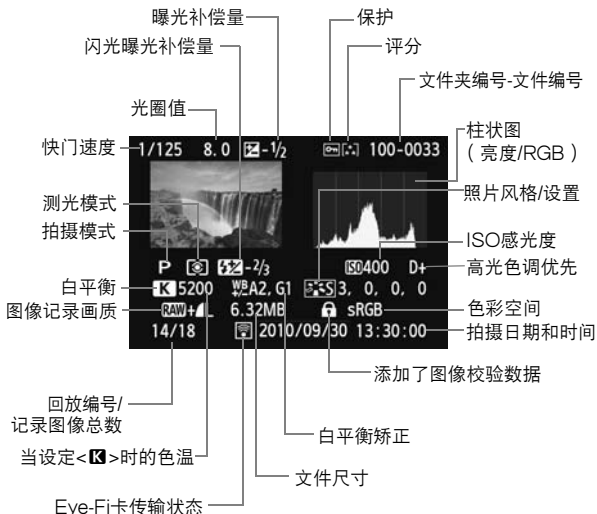

* 以RAW+JPEG图像画质拍摄时，将显示JPEG图像文件尺寸。

* 对于在短片拍摄期间拍摄的静止图像，将显示<[静止]>。

* 对于用本相机处理过的RAW图像和应用了创意滤镜的图像，<RAW+>图标会变为<[滤镜]>。

在基本拍摄区模式下拍摄的图像示例

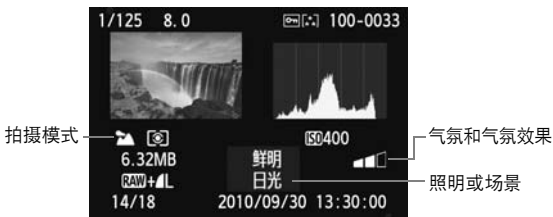

* 对于在基本拍摄区模式下拍摄的图像，取决于拍摄模式，显示的信息可能有所不同。

在短片模式下拍摄的短片示例

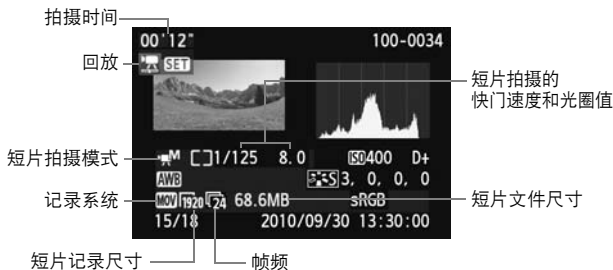

● 关于高光警告

当 [高光警告] 菜单选项设定为 [启用] 时，曝光过度的高光区域将闪烁。要获得曝光过度区域的更多图像细节，请将曝光补偿向负方向调整，然后再次拍摄。

- 关于自动对焦点显示

当 [ 显示自动对焦点] 菜单选项设定为 [启用] 时, 合焦的自动对焦点将会以红色显示。如果使用自动选择自动对焦点, 则多个自动对焦点可能显示为红色。

- 关于柱状图

亮度柱状图显示曝光量分布情况和整体亮度。RGB柱状图用于检查色彩饱和度和渐变情况。使用 [ 显示柱状图] 菜单选项可以切换显示。

[亮度] 显示

此柱状图是显示图像亮度分布情况的图表。横轴表示亮度等级 (左侧较暗, 右侧较亮), 纵轴表示每个亮度等级上的像素分布情况。左侧分布的像素越多, 则图像越暗。右侧分布的像素越多, 则图像越亮。如果左侧像素过多, 则图像的暗部细节可能丢失。如果右侧像素过多, 则图像的高光细节可能丢失。中间的渐变会得到再现。通过查看图像和其亮度柱状图, 可以了解曝光量倾向和整体的渐变。

柱状图示例



偏暗图像



通常亮度



偏亮图像

[RGB] 显示

此柱状图是显示图像中各三原色 (RGB或红、绿和蓝) 的亮度等级分布情况的图表。横轴表示色彩的亮度等级 (左侧较暗, 右侧较亮), 纵轴表示每个色彩亮度等级上的像素分布情况。左侧分布的像素越多, 则色彩越暗淡。右侧分布的像素越多, 则色彩越明亮浓郁。如果左侧像素过多, 则相应的色彩信息可能不足。如果右侧像素过多, 则色彩会过于饱和而没有细节。通过查看图像的RGB柱状图, 可以了解色彩的饱和度和渐变情况以及白平衡偏移情况。

▶ 快速搜索图像

☒ 一屏显示多张图像（索引显示）

使用一屏显示4张或9张图像的索引显示快速搜索图像。



1 切换到索引显示。

- 图像回放时，按下<☒·Q>按钮。
- ▶ 出现4张图像索引显示。当前选定的图像将高亮显示在一个蓝框中。
- 再次按下<☒·Q>按钮切换到9张图像索引显示。按<Q>按钮会将显示从9张图像切换为4张图像、单张图像显示。



2 选择图像。



- 转动<☉>转盘移动蓝框选择图像。还可以按<▲▼>或<◀▶>键选择图像。
- 转动<☀>拨盘观看下一屏幕的索引图像。
- 按下<SET>，所选图像将作为单张图像显示。

跳转图像（跳转显示）

在单张图像显示时，可以通过转动<>拨盘跳转图像。





1 选择跳转方法。

- 在 [ 用  进行图像跳转] 菜单中，选择跳转方法，然后按下<>。

: 逐个显示图像

: 跳转10张图像



: 跳转100张图像

: 按日期显示

: 按文件夹显示

: 只显示短片

: 只显示静止图像



: 按图像评分显示（第198页）
转动<>拨盘选择评分。





跳转方法

回放位置

2 跳转浏览图像。

- 按下<>按钮回放图像。
- 在单张图像显示时，转动<>拨盘。
- ▶ 将会按选定的跳转方法进行跳转显示。



- 要按照拍摄日期搜索图像，选择 [日期]。转动<>拨盘显示拍摄日期。
- 要按照文件夹搜索图像时，选择 [文件夹]。
- 如果存储卡上有 [短片] 和 [静止图像]，选择其一以只显示短片或静止图像。
- 如果没有图像与所选 [评分] 匹配，则无法用<>浏览图像。

🔍/🔍 放大查看

可在液晶监视器上将拍摄的图像放大1.5倍至10倍。

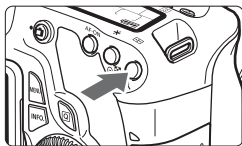

放大区域位置

1 放大图像。

- 图像回放时，按下<🔍>按钮。
- ▶ 图像将被放大。
- 如果按住<🔍>按钮，图像将被放大，直到到达最大放大倍率。
- 按下<🔍·🔍>按钮减少放大倍率。如果按住该按钮，放大倍率将减小为单张图像显示。

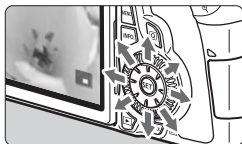

2 滚动图像。

- 使用<🌀>滚动显示放大的图像。
- 要退出放大显示，按下<▶>按钮会恢复单张图像显示。





- 您可以转动<🌀>转盘，以当前放大倍率查看其他图像。
- 图像拍摄后立即查看图像时，无法放大查看。
- 无法放大短片。

旋转图像

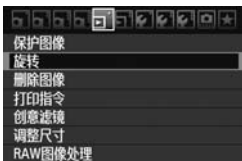
可以将显示的图像旋转到所需方向。



1 选择 [旋转] 。

- 在 [] 设置页下，选择 [旋转]，然后按下 <  >。



2 选择图像。





- 转动 <  > 转盘选择要旋转的图像。
- 还可以在索引显示中选择图像。









3 旋转图像。

- 每次按下 <  > 时，图像将会顺时针旋转如下：90° → 270° → 0°
- 要旋转其他图像时，请重复步骤2和3。
- 要退出和返回菜单，按下 < **MENU** > 按钮。





- 如果在以垂直方向拍摄之前已经将 [ 自动旋转] 设置为 [启用 ] (第218页)，不需要按照上述说明旋转图像。
- 如果图像回放过程中旋转后的图像没有按旋转方向显示，请将 [ 自动旋转] 菜单选项设为 [启用 ]。
- 无法旋转短片。

MENU 设定评分

使用 [ 评分] 菜单，可以为图像和短片指定五种评分之一（ []、 []、 []、 []、 [] ）。





1 选择 [评分] 。

- 选择 [ 评分] 菜单，然后按下 <  > 。



2 选择图像或短片。

- 转动 <  > 转盘选择要评分的图像或短片。
- 通过按 <  Q > 按钮，可以显示三张图像。要返回单张图像显示，按下 <  > 按钮。





3 为图像或短片评分。

- 按 < \blacktriangle > 键选择评分标记。
- ▶ 将按各个评分计算已评分图像和短片的总数。
- 要对另一个图像或短片评分时，重复步骤2和3。
- 要退出和返回菜单，按下 < MENU > 按钮。



各个评分的图像和短片总数最多将计算到3位数（999）。如果已评分的图像达到1000或更多，将显示 [###]。

有效利用评分

- 使用 [ 用  进行图像跳转] 菜单，可以只显示已评分的图像和短片。
- 使用 [ 幻灯片播放] 菜单，可以只回放已评分的图像和短片。
- 使用随机提供的软件，可以只选择已评分的图像和短片。
- 使用Windows Vista和Windows 7时，可以用文件信息显示或随机提供的图像浏览器查看评分。

Q 回放期间的速控

在回放期间按<Q>按钮时，可以设定下列项目：[**保护图像**，**旋转**，**评分**，**创意滤镜**，**调整尺寸**（仅限于JPEG图像），**高光警告**，**显示自动对焦点**，和**用**  **进行图像跳转**]。对于短片，只能设定上述以粗体字显示的功能。



1 按下<Q>按钮。

- 图像回放时，按下<Q>按钮。
- ▶ 将会出现速控屏幕。



2 选择功能并进行设置。

- 按<▲▼>键选择功能。
- ▶ 所选功能的名称和当前设置显示在下方。
- 按<◀▶>键设定功能。
- 对于创意滤镜和调整尺寸，按<SET>并设定功能。有关创意滤镜的详细说明，请参阅第220页；有关调整尺寸，请参阅第222页。要取消时，按<MENU>按钮。

3 退出设置。

- 按下<Q>按钮以关闭速控屏幕。



要旋转图像时，将 [自动旋转] 菜单设定为 [启用]。如果该项设定为任何其他设置，图像将不会被旋转。



- 如果以RAW+JPEG图像画质拍摄，将显示JPEG图像。
- 在索引显示期间按<Q>按钮将切换为单张图像显示并且会出现速控屏幕。再次按<Q>按钮将返回索引显示。
- 对于未使用EOS 60D拍摄的图像，可选功能可能会受到限制。

🔊 欣赏短片

主要可以用如下三种方法回放短片：

在电视机上回放 （第209、212页）

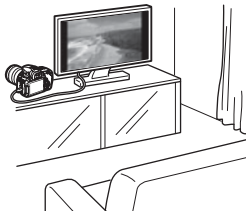

使用随机提供的AV连接线或HDMI连接线 HTC-100（另售）将相机连接到电视机。然后就可以在电视机上回放拍摄的短片和照片。

如果您有高清晰度电视机并用HDMI连接线将相机连接到电视机，则能以更高的图像画质观看Full HD（全高清晰度：1920x1080）和HD（高清晰度：1280x720）短片。

- ❗ 只能用兼容MOV文件的设备播放存储卡上的短片。
- 由于硬盘录像机没有HDMI IN端子，无法用HDMI连接线连接相机。
- 即使用USB连接线将相机连接到硬盘录像机，也无法播放或保存短片和照片。

在相机的液晶监视器上播放 （第204-208页）

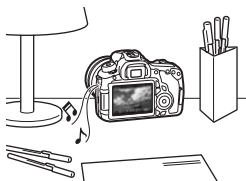

可以在相机的液晶监视器上回放短片，并且可以删除第一个和最后一个场景。还可以将记录在存储卡中的照片和短片作为幻灯片自动回放。



已用计算机编辑过的短片无法重新写到存储卡上并用相机播放。

用计算机回放和编辑

（请参阅ZoomBrowser EX/ImageBrowser的PDF文件使用说明书）



可将记录在存储卡中的短片文件传输到计算机并用ZoomBrowser EX/ImageBrowser（随机软件）播放或编辑。还可以从短片中选取单帧并将其作为静止图像保存。



- 若要在计算机上平滑地回放短片，计算机必须是高性能的机型。有关ZoomBrowser EX/ImageBrowser的硬件要求，请参阅PDF文件使用说明书。
- 如果想要使用市售的软件回放或编辑短片，请确保该软件与MOV文件兼容。有关市售软件的详细说明，请向软件开发商查询。

🔊 播放短片



1 回放图像。

- 按下<▶>按钮显示图像。



2 选择短片。

- 转动<☉>转盘选择要播放的短片。
- 在单张图像显示时，显示在左上方的<📷 SET>图标表示短片。
- 在索引显示中，图像左边缘的孔眼表示短片。由于无法在索引显示中播放短片，请按下<SET>切换到单张图像显示。



3 在单张图像显示时，按下<SET>。

- ▶ 将在底部出现短片回放面板。









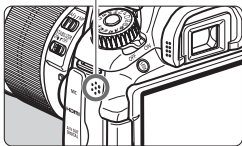



4 回放短片。

- 选择 [▶] (播放)，然后按下<SET>。
- ▶ 将开始短片回放。
- 您可以通过按下<SET>暂停短片回放。
- 在短片回放期间，您可以通过转动<☉>拨盘调节音量。
- 有关回放步骤的详细说明，请参阅下一页。

扬声器



功能	回放说明
 退出	返回单张图像显示。
 播放	按下<SET>在播放和停止之间切换。
 慢动作	通过按下<◀▶>键调节慢动作速度。慢动作速度显示在右上方。
 首帧	显示短片的第一帧。
 上一帧	每次按下<SET>, 会显示前一帧的图像。如果按住<SET>, 将快倒短片。
 下一帧	每次按下<SET>, 会逐帧播放短片。如果按住<SET>, 将快进短片。
 末帧	显示短片的最后一帧。
 编辑	显示编辑屏幕 (第206页)。
	回放位置
mm' ss"	回放时间
 音量	通过转动<🔊>拨盘, 可调节内置扬声器 (第204页) 的音量。



- 使用充满电的电池LP-E6时, 在23°C/73°F下的连续回放时间约为4小时。
- 在单张图像显示期间, 按下<INFO.>按钮以切换拍摄信息显示 (第266页)。
- 如果您在拍摄短片时拍摄一张静止图像, 将在短片回放期间显示该静止图像约1秒钟。
- 如果您将相机连接到电视机 (第209、212页) 回放短片, 请用电视机调节音量。(转动<🔊>拨盘不会调节音量。)

✂ 编辑短片的第一个和最后一个场景

能以1秒为单位删除短片的第一个和最后一个场景。



1 在短片回放屏幕上选择 [✂]。

▶ 将显示编辑屏幕。



2 指定要删除的部分。

- 选择 [✂] (删除首段) 或 [✂] (删除末段)，然后按下 <SET>。
- 按 <◀▶> 键以快进或转动 <⌚> 转盘 (下一帧) 指定要删除的部分，然后按下 <SET>。
- 决定要删除的部分后，按下 <SET>。在屏幕上方以蓝色高光显示的部分将被保留。



3 查看编辑的短片。

- 选择 [▶] 并按下 <SET> 回放以蓝色高光显示的部分。
- 要改变编辑时，返回步骤2。
- 要取消编辑时，选择 [↶] 并按下 <SET>。



4 保存短片。

- 选择 [↶]，然后按下 <SET>。
- ▶ 出现保存屏幕。
- 要将其作为新短片保存时，选择 [新文件]。要保存并覆盖原来的短片文件时，选择 [覆盖]。然后按下 <SET>。

- 由于以1秒为单位进行编辑 (以 [✂] 指示位置)，编辑短片的确切位置可能与您指定的位置稍有不同。
- 如果存储卡没有充足的空间，将无法选择 [新文件]。
- 使用ZoomBrowser EX/ImageBrowser (随机软件) 可利用更多短片编辑功能。

MENU 幻灯片播放（自动回放）

可以将存储卡中的图像以幻灯片的形式自动回放。



1 选择 [幻灯片播放]。

- 在 [] 设置页下，选择 [幻灯片播放]，然后按下 <SET>。



要播放的图像数





2 选择要播放的图像。

- 按下 <▲▼> 键选择所需选项，然后按下 <SET>。







[全部图像/短片/静止图像]

- 按下 <▲▼> 键选择下列项目之一：
[ 全部图像 /  短片 /  静止图像]。然后按下 <SET>。

[日期/文件夹/评分]

- 按下 <▲▼> 键选择下列项目之一：
[ 日期 /  文件夹 / 评分]。
- 当高光显示 <INFO.  > 时，按下 <INFO.> 按钮。
- 按下 <▲▼> 键选择所需选项，然后按下 <SET>。



项目	回放说明
 全部图像	将回放存储卡中的所有静止图像和短片。
 日期	将回放选定拍摄日期拍摄的静止图像和短片。
 文件夹	将回放选定文件夹中的静止图像和短片。
 短片	将只回放存储卡中的短片。
 静止图像	将只回放存储卡中的静止图像。
 评分	将只回放带有所选评分的静止图像和短片。



[显示时间]



[重播]



[过渡效果]



3 根据需要设定 [设置]。

- 按<▲▼>键选择 [设置]，然后按下<SET>。
- 设定 [显示时间] (静止图像)、[重播] 和 [过渡效果] 选项，然后按下<MENU>按钮。

4 开始幻灯片播放。

- 按<▲▼>键选择 [开始]，然后按下<SET>。
- ▶ 显示 [加载图像中...] 后，幻灯片播放将开始。



5 退出幻灯片播放。

- 要退出幻灯片播放并返回设置屏幕，按下<MENU>按钮。

- 要暂停幻灯片播放，按下<SET>。在暂停时，图像左上角将显示 [II]。再次按下<SET>恢复幻灯片播放。
- 在自动回放期间，可按下<INFO.>按钮以改变静止图像显示格式。
- 在短片回放期间，可以通过转动<☀>调节音量。
- 暂停时，可以转动<☉>转盘查看其他图像。
- 在幻灯片播放期间，自动关闭电源将无效。
- 显示时间根据图像不同可能有所不同。
- 要在电视机上观看幻灯片播放，请参阅第209-212页。

通过电视机查看图像

还可以在电视机上观看静止图像和短片。连接或断开相机和电视机之间的连接线之前，请关闭相机和电视机。

* 用电视机调节短片的音量。

* 视电视机而定，所显示的图像中的一部分可能被删节。

在HD（高清晰度）电视机上观看

需要HDMI连接线HTC-100（另售）。

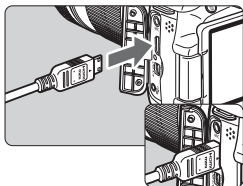

1 将HDMI连接线连接到相机。

- 让插头的<▲HDMI MINI>标志朝向相机背面，将其插入<HDMI OUT>端子。

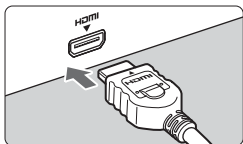

2 将HDMI连接线连接到电视机。

- 将HDMI连接线连接到电视机的HDMI IN端口。

3 打开电视机并切换电视机的视频输入以选择连接的端口。

4 将相机的电源开关置于<ON>。

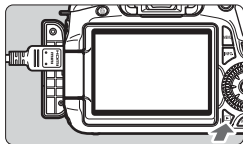

5 按下<▶>按钮。

- ▶ 图像将显示在电视机屏幕上。(相机的液晶监视器上不显示任何信息。)
- 将自动以电视机的最佳分辨率显示图像。
- 通过按下<INFO.>按钮，可以改变显示格式。
- 要回放短片，请参阅第204页。

- 请不要将任何其他设备的输出连接到相机的<HDMI OUT>端子。否则可能会导致故障。
- 某些电视机可能无法显示拍摄的图像。这种情况下，请使用随机提供的AV连接线连接电视机。
- 无法同时使用相机的<A/V OUT>端子和<HDMI OUT>端子。

对于HDMI CEC电视机

当用HDMI连接线将HDMI CEC*兼容的电视机连接到相机时，可以用电视机的遥控器进行回放操作。

* 使您能用一个遥控装置控制多个HDMI设备的HDMI标准功能。



1 选择 [经由HDMI控制] 。

- 在 [] 设置页下，选择 [经由HDMI控制]，然后按下 <SET>。选择 [启用]，然后按下 <SET>。
- ▶ 当相机连接到电视机时，电视机的输入将自动切换为连接相机的HDMI端口。当按下相机的 <▶> 按钮时，可以用电视机的遥控器进行回放操作。

静止图像回放菜单



短片回放菜单



2 选择图像或短片。

- 将遥控器朝向电视机并按下 ←/→ 按钮选择图像。然后按下确定按钮。
- ▶ 菜单出现。显示的静止图像和短片的菜单将有所不同。
- 按 ←/→ 按钮选择所需选项，然后按确定按钮。
- ▶ 对于幻灯片播放，按下遥控器上的 ↑/↓ 按钮选择选项，然后按下确定按钮。
- 如果选择 [返回] 并按确定按钮，菜单会消失，您可以用 ←/→ 按钮选择图像。

- : 返回
- : 9张图像索引
- : 幻灯片播放
- INFO.** : 显示拍摄信息
- : 旋转
- : 播放短片



- 有些电视机需要首先启用HDMI CEC连接。有关详情，请参阅电视机的使用说明书。
- 某些电视机即使与HDMI CEC兼容，也可能无法正常操作。这种情况下，拔下HDMI连接线，将相机的 [经由HDMI控制] 菜单设定为 [禁用]，并使用相机控制回放操作。

在非HD（高清晰度）电视机上观看

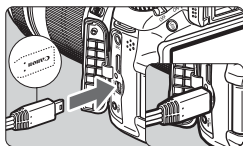

1 将随机提供的AV连接线连接到相机。

- 让插头的<Canon>标志朝向相机前面，将其插入<A/V OUT>端子。

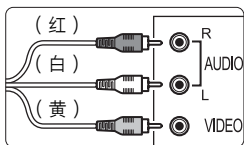

2 将AV连接线连接到电视机。

- 将AV连接线连接到电视机的视频输入端子和音频输入端子。

3 打开电视机并切换电视机的视频输入以选择连接的端口。

4 将相机的电源开关置于<ON>。

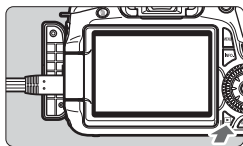

5 按下<▶>按钮。

- ▶ 图像将显示在电视机屏幕上（相机的液晶监视器上不显示任何信息）。
- 要回放短片，请参阅第204页。



- 请勿使用随机提供的AV连接线以外的任何其他连接线。如果使用不同的连接线，图像可能不会显示。
- 如果相机视频输出制式与电视机的视频输入制式不符，则不能正确显示图像。用 [ 视频制式] 菜单选项设定正确的视频制式格式。

保护图像

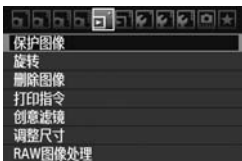
保护图像可以防止图像被误删除。







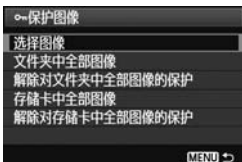

1 选择 [保护图像]。

- 在 [] 设置页下，选择 [保护图像]，然后按下 <  >。
- ▶ 将出现保护设置屏幕。



2 选择并保护图像。

- 选择 [选择图像]，然后按下 <  >。
- 转动 <  > 转盘选择要保护的图像，然后按下 <  >。
- ▶ 当图像被保护时，会在屏幕上方显示 <  > 图标。
- 要取消图像保护，再次按下 <  >。
- <  > 图标将消失。
- 要保护其他图像，请重复步骤2。
- 要退出图像保护，请按下 < MENU > 按钮。菜单重新出现。

图像保护图标



MENU 保护文件夹或存储卡中的所有图像

一次可保护文件夹或存储卡中的所有图像。

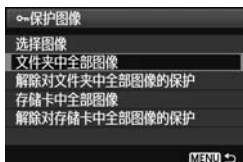

当 [ 保护图像] 菜单选项设为 [文件夹中全部图像] 或 [存储卡中全部图像] 时，文件夹或存储卡中的所有图像将被保护。

要取消图像保护，请选择 [解除对文件夹中全部图像的保护] 或 [解除对存储卡中全部图像的保护]。

 如果您对存储卡进行格式化（第48页），被保护的图像也将被删除。

-  也可以对短片进行保护。
- 图像被保护后，将不能被相机的删除功能删除。要删除被保护的图像，必须首先取消保护。
- 如果删除全部图像（第216页），只会剩下被保护的图像。该功能适合一次删除所有不需要的图像。

删除图像

您可以逐个选择和删除图像或批量删除图像。只有被保护的图像（第213页）不会被删除。

- ❗ 一旦图像被删除，将不能恢复。在删除图像前，确认已经不再需要该图像。为防止重要的图像被误删除，请对其加上保护。删除RAW+JPEG图像时将同时删除RAW和JPEG图像。

删除单张图像



1 回放要删除的图像。

2 按下<>按钮。

- ▶ 将在屏幕的下方出现删除对话框。



3 删除图像。



- 选择 [删除]，然后按下<>。显示的图像将被删除。

MENU 勾选<>要批量删除的图像

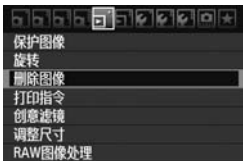
通过勾选要删除的图像，可以一次性删除多张图像。



1 选择 [删除图像]。

- 在 [] 设置页下，选择 [删除图像]，然后按下<>。

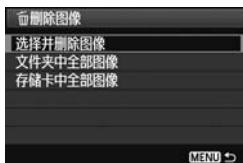

2 选择 [选择并删除图像]。

- 选择 [选择并删除图像]，然后按下 <SET>。
- ▶ 将显示图像。
- 要显示3张图像显示时，按下<Q>按钮。要返回单张图像显示，按下<Q>按钮。



3 选择要删除的图像。

- 转动<DISP>转盘选择要删除的图像，然后按<▲/▼>键。
- ▶ 将在左上方显示<√>勾选标记。
- 要选择其他要删除的图像时，重复步骤3。



4 删除图像。

- 按下<删除>按钮。
- 选择 [确定]，然后按下<SET>。
- ▶ 选定的图像将被删除。

MENU 删除文件夹或存储卡中的所有图像

可以一次性删除文件夹或存储卡中的所有图像。当 [删除图像] 菜单选项设定为 [文件夹中全部图像] 或 [存储卡中全部图像] 时，文件夹或存储卡中的全部图像将被删除。

若还要删除被保护的图像，请格式化存储卡（第48页）。



更改图像回放设置

MENU 调节液晶监视器的亮度

您可以调整液晶监视器的亮度使其更易于查看。





1 选择 [液晶屏的亮度]。

- 在 [] 设置页下，选择 [液晶屏的亮度]，然后按下 <  >。



2 调节亮度。

- 在注视灰度图的同时按 <   > 键调节亮度，然后按下 <  >。



要查看图像的曝光，建议观看柱状图（第193页）。

MENU 自动旋转竖拍图像



竖拍的图像会自动旋转，使其竖直显示在相机的液晶监视器和计算机上，而非水平显示。可以更改该功能的设置。

1 选择 [自动旋转] 。

- 在 [竖拍] 设置页下，选择 [自动旋转]，然后按下 <SET>。

2 设定自动旋转。

- 选择所需的设置，然后按下 <SET>。



- 启用  

竖拍图像会在相机的液晶监视器和计算机上自动旋转。

- 启用 

竖拍图像仅在计算机上自动旋转。

- 禁用

竖拍图像不被旋转。

 自动旋转设定为 [禁用] 时竖拍的图像不会被自动旋转。即使随后回放时切换到 [启用]，竖拍图像也不会旋转。

- 图像拍摄后立即确认图像时，竖拍图像不会自动旋转。
- 如果在相机朝向上方或下方时拍摄竖拍图像，回放时可能不会自动旋转图像。
- 如果竖拍图像不能在计算机屏幕上自动旋转，就表示您使用的软件无法旋转图像。推荐使用随机软件。

10

后期处理图像

拍摄图像后，可以为图像应用创意滤镜或调整图像尺寸（降低像素计数）。还可以用本相机处理RAW图像。





- 可能无法处理用EOS 60D以外的相机拍摄的图像。
- 在经由<DIGITAL>端子将相机连接到计算机时无法进行本章中说明的后期处理图像。

创意滤镜

可以为图像应用下列创意滤镜并将其作为新图像保存：颗粒黑白、柔焦、玩具相机效果和微缩景观效果。不能对 **M RAW** 和 **S RAW** 图像应用创意滤镜。





1 选择 [创意滤镜] 。

- 选择 [ 创意滤镜] 菜单选项，然后按下 <  > 。
- ▶ 将显示图像。







2 选择图像。

- 选择想要应用滤镜的图像。
- 通过按 <  ·  > 按钮，可以切换为索引显示并选择图像。









3 选择滤镜。

- 当按下 <  > 时，将显示滤镜。
- 按 <   > 键选择滤镜，然后按下 <  > 。
- ▶ 将显示应用了相应滤镜的图像。



4 调节滤镜效果。

- 按 <   > 键调节滤镜效果，然后按下 <  > 。
- 对于微缩景观效果，按 <   > 键并选择想要看得清晰的图像区域（在白框内）。然后按下 <  > 。







5 保存图像。

- 选择 [确定] 保存图像。
- 记下目的文件夹和图像文件编号，然后选择 [确定]。
- 要对其他图像应用滤镜时，重复步骤2至5。
- 要退出和返回菜单，按下<MENU>按钮。



- 对于 **RAW**+JPEG 图像，将对 **RAW** 图像应用创意滤镜并作为 JPEG 图像保存。
- 对于 **M RAW**+JPEG 和 **S RAW**+JPEG 图像，将对 JPEG 图像应用创意滤镜。

创意滤镜功能

-  **颗粒黑白**
使图像变为有颗粒感的黑白图像。通过调节反差，可以改变黑白效果。
-  **柔焦**
使图像显得柔和。通过调节模糊，可以改变柔和的程度。
-  **玩具相机效果**
使图像具有典型的玩具相机偏色，令图像的四角变暗。通过调节色调，可以改变偏色。
-  **微缩景观效果**
创建微型立体景观效果。在步骤4中，可以按<INFO.>按钮改变显示想要看得清晰的图像区域的白框的方向（垂直/水平）。

调整尺寸

可以调整图像尺寸降低像素计数并将其作为新图像保存。只能对JPEG L/M/S1/S2图像调整尺寸。不能对JPEG S3和RAW图像调整尺寸。

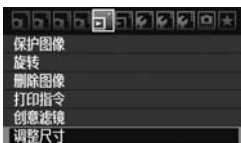

1 选择 [调整尺寸]。

- 选择 [调整尺寸] 菜单选项，然后按下 <SET>。
- ▶ 将显示图像。



2 选择图像。

- 选择想要调整尺寸的图像。
- 通过按 <Q> 按钮，可以切换为索引显示并选择图像。



3 选择所需图像尺寸。

- 按下 <SET> 显示图像尺寸。
- 按 <◀▶> 键选择所需图像尺寸，然后按下 <SET>。



4 保存图像。

- 选择 [确定] 保存图像。
- 记下目的文件夹和图像文件编号，然后选择 [确定]。
- 要调整其他图像的尺寸时，重复步骤2至4。
- 要退出和返回菜单，按下 <MENU> 按钮。

各原始图像尺寸的调整尺寸选项

原始图像尺寸	可用的调整尺寸设置			
	M	S1	S2	S3
L	<input type="radio"/>	<input type="radio"/>	<input type="radio"/>	<input type="radio"/>
M		<input type="radio"/>	<input type="radio"/>	<input type="radio"/>
S1			<input type="radio"/>	<input type="radio"/>
S2				<input type="radio"/>
S3				

关于图像尺寸

在步骤3中显示的 [8.0M 3456x2304] 图像尺寸的长宽比为3:2。下表显示各长宽比的图像尺寸。对于标有星号的图像记录画质，像素计数与长宽比不完全匹配。图像将被略微裁切。

画质	长宽比和像素计数			
	3:2	4:3	16:9	1:1
M	3456x2304 (800万像素)	3072x2304 (700万像素)	3456x1944 (670万像素)	2304x2304 (530万像素)
S1	2592x1728 (450万像素)	2304x1728 (400万像素)	2592x1456* (380万像素)	1728x1728 (300万像素)
S2	1920x1280 (250万像素)	1696x1280* (220万像素)	1920x1080 (210万像素)	1280x1280 (160万像素)
S3	720x480 (35万像素)	640x480 (31万像素)	720x400* (29万像素)	480x480 (23万像素)

RAW JPEG↓ 用本相机处理RAW图像☆

可以用本相机处理 **RAW** 图像并将其作为JPEG图像保存。虽然RAW图像本身不发生变化，但可以根据不同的条件处理RAW图像，从该RAW图像创建任意数目的JPEG图像。

请注意，不能用本相机处理 **M RAW** 和 **S RAW** 图像。请用Digital Photo Professional（随机软件）处理这些图像。

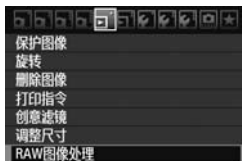

1 选择 [RAW图像处理] 。

- 选择 [RAW图像处理] 菜单选项，然后按下 <SET>。
- ▶ 将显示 **RAW** 图像。



2 选择图像。

- 选择想要处理的图像。
- 通过按 < · > 按钮，可以切换为索引显示并选择图像。



3 处理图像。

- 按下 <SET>，随即会出现RAW处理选项（第226、227页）。
- 按 < > < > 键选择选项，然后转动 < > 转盘改变设置。
- ▶ 显示的图像会反映“亮度”、“白平衡”和其他设置调节。
- 要恢复拍摄时的图像设置时，按 <INFO.> 按钮。



显示设置屏幕

- 按下<SET>显示设置屏幕。转动<☀>拨盘或<☺>转盘改变设置。要返回步骤3中的屏幕，按下<SET>。



4 保存图像。

- 选择 [保存] (保存)，然后按下<SET>。
- 选择 [确定] 保存图像。
- 记下目的文件夹和图像文件编号，然后按 [确定]。
- ▶ 重新出现步骤2的屏幕。
- 要处理其他图像时，重复步骤2至4。
- 要退出和返回菜单，按下<MENU>按钮。

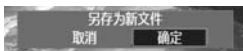

关于放大显示















在步骤3中按<Q>按钮会放大图像。取决于在 [RAW图像处理] 中设定的 [画质] 像素计数，放大倍率会有所不同。用<☺>，可以滚动显示放大的图像。在图像处理期间以灰色显示 [放大] 时，无法放大图像。

在图像被放大期间，按<☒·Q>按钮会退出放大显示。

带有长宽比设置的图像

将以相应的长宽比显示以实时显示拍摄长宽比 ([4:3] [16:9] [1:1]) 拍摄的图像。还会以设定的长宽比保存JPEG图像。



RAW图像处理选项

-  亮度
最大可在±1级之间以1/3级为单位调节图像亮度。显示的图像会反映设置的效果。
-  白平衡（第96页）
可以选择白平衡。如果选择 [K]，用 <  > 拨盘设定色温。显示的图像会反映设置的效果。
-  照片风格（第90页）
可以选择照片风格。要设定锐度等参数时，按下 <  > 显示设置屏幕。转动 <  > 转盘选择参数，然后转动 <  > 拨盘根据需要进行设置。按下 <  > 完成设置并返回设置屏幕。显示的图像会反映设置的效果。
-  自动亮度优化（第101页）
可以设定自动亮度优化。显示的图像会反映设置的效果。
-  高ISO感光度降噪功能（第254页）
可以为高ISO感光度设定降噪。显示的图像会反映设置的效果。如果难以看清效果，按 <  > 按钮放大图像。（按 <  ·  > 按钮返回通常显示。）
要查看 [强] 设置的效果时，放大图像。即使设定了 [强]，将其作为单张图像观看时，只会显示 [标准] 效果。
-  图像记录画质（第84页）
当转换RAW图像时，可以设定要保存的JPEG图像的像素计数和画质。显示的图像尺寸（如 [8.0M 3456x2304]）的长宽比为3:2。各长宽比的像素计数记载在第223页上。

- sRGB 色彩空间 (第110页)

可以选择sRGB或Adobe RGB。由于相机的液晶监视器与Adobe RGB不兼容，当设定了任何一个色彩空间时，图像看起来都没有太大区别。

- OFF 周边光量校正 (第102页)



可以设定 [启动] 或 [关闭]。如果设定了 [启动]，将显示校正后的图像。如果难以看清效果，按 <  > 按钮放大图像并注视图像的各角。(按 <   > 按钮返回通常显示。)

- OFF 失真校正

当设定了 [启动] 时，镜头导致的图像失真会被校正。如果设定了 [启动]，将显示失真校正后的图像。校正会对图像的四周进行裁切。因此，图像会显得略微变大（并不是放大的图像）。使用Digital Photo Professional（随机软件），可以在最小程度地剪裁图像四周的同时校正图像失真。

由于图像分辨率可能会显得略微降低，可以根据需要使用照片风格的锐度设置进行调节。

● OFF 色差校正

当设定了 [启动] 时，镜头导致的横向色差会被校正。如果设定了 [启动]，将显示校正后的图像。（图像四周也会被略微裁切。）如果难以看清效果，按 <  > 按钮放大图像。（按 <   > 按钮返回通常显示。）用相机进行色差校正的效果没有 Digital Photo Professional（随机软件）的效果明显。因此，可能不容易察觉到校正。这种情况下，请使用 Digital Photo Professional 校正色差。色差指主体边缘的不正确的色彩集中。

-  相机中的 RAW 图像处理结果和 Digital Photo Professional 的 RAW 图像处理结果不完全相同。
- 即使 RAW 图像添加了图像校验数据（第 260 页），处理后图像校验数据也不会被添加到 JPEG 图像。

关于周边光量校正、失真校正和色差校正

要用相机进行周边光量校正、失真校正和色差校正时，必须在相机中注册拍摄镜头的数据。如果相机中尚未注册镜头数据，请用 EOS Utility（随机软件）注册镜头数据。

11

清洁感应器

本相机的图像感应器的表层（低通滤镜）装有感应器自清洁单元，用于自动抖落灰尘。也可将除尘数据添加至图像以使用Digital Photo Professional（随机软件）自动除去剩余尘点。

关于附着在感应器前方的污迹

除了从外部进入相机的灰尘，在极少数情况下，相机内部部件的润滑剂可能会附着在感应器前面。如果在进行自动感应器清洁后，仍然残留有可见的小点，建议在佳能快修中心进行感应器的清洁。



即使正在运行感应器自清洁单元，您也可以半按快门按钮中断清洁并立即进入拍摄状态。

自动清洁感应器

无论何时将电源开关置于<ON>或<OFF>, 感应器自清洁单元都会自动运行以抖落感应器前层的灰尘。通常, 您无需注意此操作。但是, 您可以随时执行或关闭清洁感应器。

立即清洁感应器



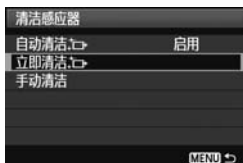

1 选择 [清洁感应器] 。

- 在 [] 设置页下, 选择 [清洁感应器], 然后按下<SET>。



2 选择 [立即清洁] 。

- 选择 [立即清洁 ], 然后按下<SET>。
- 在对话屏幕上选择 [确定], 然后按下<SET>。
- ▶ 屏幕中将显示正在清洁感应器。尽管会有快门音, 但不会拍摄照片。

-  ● 要获得最好的效果, 在清洁感应器时将相机平放在桌子或其他平面上。
- 即使重复清洁感应器, 效果也不会改进太多。清洁感应器刚结束时, [立即清洁 ] 选项会暂时禁用。

关闭自动清洁感应器功能

- 在步骤2中, 选择 [自动清洁 ] 并将其设置为 [禁用] 。
- ▶ 将电源开关置于 <ON> 或 <OFF> 时, 不再执行清洁感应器操作。

MENU 添加除尘数据☆

感应器自清洁单元通常会清除所拍摄图像上可见的大部分灰尘。然而，如果仍然残留有可见灰尘，可以为图像添加除尘数据以日后清除尘点。Digital Photo Professional（随机软件）用除尘数据自动清除尘点。

准备

- 准备一个固状白色物体（纸等）。
- 将镜头焦距设置为50mm或更长。
- 将镜头对焦模式开关设为<MF>，并设置对无限远处（∞）对焦。如镜头无距离标度，请注视镜头前端，并一直顺时针转动对焦环。

获取除尘数据



1 选择 [除尘数据]。

- 在 [] 设置页下，选择 [除尘数据]，然后按下<SET>。

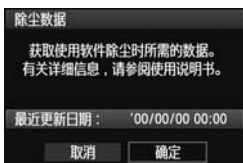

2 选择 [确定]。

- 选择 [确定]，然后按下<SET>。进行自动感应器自清洁后，将会出现信息。尽管会有快门音，但不会拍摄照片。



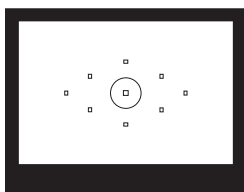

3 拍摄一个白色物体。

- 在20厘米-30厘米（0.7英尺-1.0英尺）的距离，使无图案的白色物体充满取景器并拍摄一张照片。
- ▶ 照片将以光圈优先自动曝光模式进行拍摄，光圈值为f/22。
- 因为图像不会保存，即使相机中没有存储卡仍然可以获取数据。
- ▶ 拍摄照片后，相机将开始获取除尘数据。获取除尘数据后，会出现一条信息。选择 [确定]，菜单将会重新出现。
- 如果没有成功获取数据，会出现效果信息。按照上一页中“准备”的步骤操作，然后选择 [确定]。再次拍摄照片。

关于除尘数据

除尘数据获取以后，会被添加到随后拍摄的所有JPEG和RAW图像上。因此进行重要的拍摄活动之前，应通过重新获取来更新除尘数据。要用随机软件自动清除尘点，请参阅光盘中的软件使用说明书。添加至图像的除尘数据非常小，几乎不影响图像文件尺寸。

! 请务必使用白色物体，例如一张崭新的白纸。如果纸上有任何图案或花样，它们可能会被识别为灰尘数据并影响软件除尘的准确度。

MENU 手动清洁感应器 ☆

无法由自动清洁感应器除去的灰尘可以用气吹等手动除去。

图像感应器表面极其精密。需要直接清洁感应器时，推荐送至佳能快修中心进行清洁。

清洁感应器之前，请将镜头从机身卸下。



1 选择 [清洁感应器] 。

- 在 [] 设置页下，选择 [清洁感应器]，然后按下 <SET>。

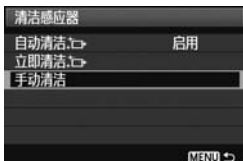

2 选择 [手动清洁] 。

- 选择 [手动清洁]，然后按下 <SET>。

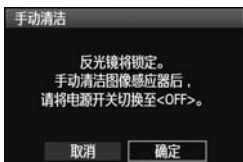

3 选择 [确定] 。

- 选择 [确定]，然后按下 <SET>。
- ▶ 片刻后反光镜会升起，快门将打开。
- 在液晶显示屏上将闪烁 “CLn”。

4 结束清洁感应器。

- 将电源开关置于 <OFF>。



- 对于电源，推荐使用交流电适配器套装ACK-E6（另售）。
- 使用电池时，请确保将电池电量完全充满。如果电池盒兼手柄安装有5号（AA/LR6）电池，将不能进行手动清洁感应器操作。

-  清洁感应器时，切勿进行下列任何操作。进行下列任何操作将会切断电源并关闭快门。可能会损坏快门帘幕和图像感应器。
 - 将电源开关置于<OFF>。
 - 打开电池仓盖。
 - 打开存储卡插槽盖。
- 图像感应器表面极其精密。请小心清洁感应器。
- 请使用不带刷子的气吹。因为刷子会刮伤感应器。
- 请勿将气吹嘴伸入相机的镜头卡口以内。如果电源被切断，快门将关闭并且可能损坏快门帘幕或反光镜。
- 请勿使用压缩空气或气体清洁感应器。因为高压气流会损伤感应器或者喷射气流会在感应器上产生冻结。
- 如果残留无法用气吹清除的污迹，建议在佳能快修中心进行感应器的清洁。

12

打印图像

- **打印（第236页）**
您可以直接将相机与打印机连接并打印出存储卡中的图像。本相机兼容直接打印的标准“PictBridge”。
- **数码打印命令格式（DPOF）（第245页）**
DPOF（数码打印命令格式）让您能根据您的打印指令（如图像选择、打印数量等）打印存储卡中记录的图像。可以成批打印多张图像或向照片冲印人员发出打印命令。

准备打印

通过观看液晶监视器用相机进行直接打印的全部操作。

连接相机和打印机

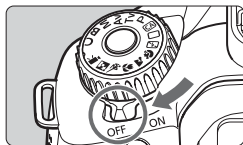

1 将相机的电源开关置于<OFF>。

2 设置打印机。

- 有关详情，请参阅打印机使用说明书。

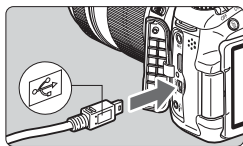

3 连接相机和打印机。

- 使用随机提供的接口电缆。
- 在电缆插头的<DIGITAL>图标朝向相机背面的状态下，将电缆连接到相机的<↔>端子。
- 要连接打印机，请参阅打印机使用说明书。

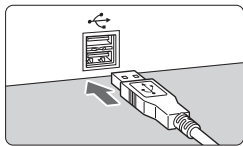

4 开启打印机。

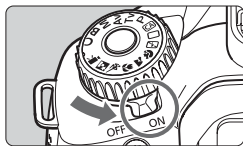

5 将相机的电源开关置于<ON>。

- ▶ 某些型号的打印机可能会发出提示音。

PictBridge



6 回放图像。

- 按下<▶>按钮。
- ▶ 将显示图像，并且<PictBridge>图标将出现在左上方以表示相机已连接至打印机。



- 无法打印短片。
- 本相机无法与仅兼容CP Direct或Bubble Jet Direct的打印机配合使用。
- 请勿使用随机提供的接口电缆以外的任何其他电缆。
- 如果在步骤5中发出长声提示音，表示打印机存在故障。请参照显示的错误信息（第244页）解决问题。



- 还可以打印用本相机拍摄的RAW图像。对于在A4或Letter以及更大尺寸纸张上的打印，建议使用RAW（**M RAW**和**S RAW**除外）处理后的JPEG **L**图像。
- 如果相机使用电池供电，请确保电量充足。使用电量充足的电池，最长可以打印约4个小时。
- 断开电缆前，先关闭相机和打印机的电源。请握住插头（而不是电缆）拔出电缆。
- 对于直接打印，推荐使用交流电适配器套装ACK-E6（另售）为相机供电。

打印

不同打印机的屏幕显示和设置项各不相同。某些设置可能不能使用。有关详情，请参阅打印机使用说明书。

打印机连接图标



1 选择要打印的图像。

- 在液晶监视器左上方确保已经显示 <📷> 图标。
- 转动 <🌀> 转盘选择要打印的图像。

2 按下 <SET>。

- ▶ 出现打印设置屏幕。

打印设置屏幕



设置打印效果（第240页）。

设置是否打印日期或文件编号。

设置打印数量。

设定剪裁（裁切）（第243页）。

设置纸张尺寸、类型和设计。

返回步骤1中的屏幕。

开始打印。

显示所设置的纸张尺寸、类型和设计。

* 根据打印机型号的不同，可能无法使用某些设置，如日期和文件编号打印以及剪裁等。



3 选择 [纸张设置] 。

- 选择 [纸张设置]，然后按下 <SET>。
- ▶ 出现纸张设置屏幕。

设置纸张尺寸

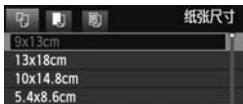

- 选择装入打印机的纸张尺寸，然后按下 <SET>。
- ▶ 出现纸张类型屏幕。

设置纸张类型

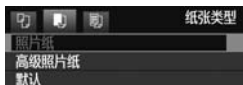

- 选择装入打印机的纸张类型，然后按下 <SET>。
- ▶ 出现纸张设计屏幕。

设置纸张设计



- 选择纸张设计，然后按下 <SET>。
- ▶ 打印设置屏幕重新出现。

有边距	打印件四周会有白边。
无边距	打印件四周没有边距。如果打印机不支持无边距打印，则打印件四周有边。
有边距 f	拍摄信息*将会被打印到9×13cm和更大尺寸的打印件的边距上。
xx-页面布局	选择在一面上打印2、4、8、9、16或20份图像。
20页布局 f 35页布局 □	在A4或Letter尺寸纸张上，将按DPOF命令（第245页）打印20或35张图像的缩略图。 • [20页布局 f] 将打印拍摄信息*。
默认	根据打印机型号或其设置的不同，纸张设计会有所不同。

* 相机名称、镜头名称、拍摄模式、快门速度、光圈值、曝光补偿量、ISO感光度、白平衡等将从Exif数据中被打印出来。

! 如果图像的长宽比与打印纸的长宽比不同，进行无边界打印时，图像可能会被显著地裁切。如果图像被裁切，由于像素数减少，纸张上的图像看起来可能会有更颗粒感。



4 设置打印效果。

- 根据需要设置。如果不需要设置任何打印效果，请进入步骤5。
- 根据打印机的不同，屏幕上显示的内容各异。
- 选择右上角的选项（截屏图中划圈的部分），然后按下<SET>。
- 选择所需的打印效果，然后按下<SET>。
- 如果<INFO>旁显示<国>图标，则也可以调整打印效果（第242页）。

打印效果	描述
开	图像将根据打印机的标准色彩打印。图像的Exif数据用来进行自动校正。
关	将不应用自动校正。
Vivid	图像将使用较高的颜色饱和度打印，生成更加鲜艳的蓝色和绿色。
NR	打印前会降低图像的噪点。
B/W 黑白	用纯黑色进行黑白打印。
B/W 冷色调	用冷色调的、偏蓝黑色进行黑白打印。
B/W 暖色调	用暖色调的、偏黄黑色进行黑白打印。
自动调整颜色	以实际颜色和反差打印图像。不应用自动颜色调整。
手动调整颜色	打印特征与“自动调整颜色”设置相同。但是与“自动调整颜色”相比，该设置可以对打印做更细微的调整。
默认	不同打印机的打印效果不相同。有关详情，请参阅打印机使用说明书。

* 当改变打印效果时，变化将反映在左上角的图像上。请注意，打印的图像看上去可能与显示的图像（只是近似图像）稍微有所不同。这也适用于第242页上的 [亮度] 和 [调整色阶]。



5 设置日期和文件编号打印。

- 根据需要设置。
- 选择<全部>，然后按下<SET>。
- 根据需要进行设定，然后按下<SET>。



6 设置打印数量。

- 根据需要设置。
- 选择<1张>，然后按下<SET>。
- 设置打印数量，然后按下<SET>。



7 开始打印。

- 选择 [打印]，然后按下<SET>。



- 使用便捷打印，可以用相同设置打印另一幅图像。只需选择图像并按下<凸>按钮。使用便捷打印时，打印数量始终为1。（无法设置打印数量。）并且，任何剪裁（第243页）都不会被应用。
- 打印效果和其他选项的 [默认] 设置是打印机制造商出厂时的默认设置。要了解 [默认] 设置情况，请参阅打印机使用说明书。
- 根据图像的文件尺寸和图像记录画质不同，选择 [打印] 后可能需要等待一段时间才开始打印。
- 如果应用了图像倾斜校正（第243页），打印图像所需时间可能会较长。
- 要停止打印，在显示 [停止] 时，按下<SET>，然后选择 [确定]。
- 如果执行 [清除全部相机设置]（第51页），所有设置将恢复到默认。

打印效果调整



在第240页的步骤4中，选择打印效果。当<INFO>旁明亮地显示<国>图标时，按下<INFO>按钮，然后可以调整打印效果。可调整项目或显示内容会因步骤4中进行的选择而不同。

● 亮度

可以对图像亮度进行调整。

● 调整色阶

选择 [手动] 时，可以更改柱状图的分布，并调整图像的亮度和反差。

显示调整色阶屏幕时，按下<INFO>按钮更改<↑>的位置。按下<◀▶>键自由调整阴影等级 (0 - 127) 或高光等级 (128 - 255)。



● 提高亮度

在使主体面部显得较暗的背光条件下非常有效。设置为 [开] 时，打印时将提高面部亮度。

● 红眼校正

在主体出现红眼的闪光图像中有效。设置为 [开] 时，打印时将校正红眼。

- 不会在屏幕上显示 [提高亮度] 和 [红眼校正] 效果。
- 选择 [详细设置] 时，您可以调整 [反差]、[颜色饱和度]、[色调] 和 [颜色平衡]。要调整 [颜色平衡]，请使用<⬅➡>。B是蓝色；A是琥珀色；M是洋红色；G是绿色。各方向上的颜色将被矫正。
- 如果选择 [全部清除]，所有打印效果设置都将恢复其默认值。

剪裁图像



您可以剪裁图像并打印剪裁后的部分，如同在拍摄时重新构图一样。请在打印前进行剪裁。如果设置图像剪裁后再设定打印设置，则可能需要重新设置图像剪裁。

1 在打印设置屏幕上选择 [剪裁]。

2 设置剪裁框尺寸、位置和长宽比。

- 将打印剪裁框内的图像区域。可以用 [纸张设置] 改变剪裁框的长宽比。

更改剪裁框尺寸

按下 <+> 或 <-> 按钮时，剪裁框的尺寸将会改变。剪裁框越小，则打印时图像放大倍率会越大。

移动剪裁框

使用 <←> 水平或垂直移动图像上的剪裁框。移动剪裁框直到其覆盖所需的图像区域。

旋转剪裁框

每次按 <INFO> 按钮，剪裁框将在垂直和水平方向之间切换。这样就可以从水平图像创建垂直打印件。

图像倾斜校正

通过转动 <☀> 拨盘，可以在 ±10 度的范围内以 0.5 度为单位调整图像倾斜角度。调整图像倾斜时，屏幕上的 <📐> 图标会变蓝。

3 按下 <SET> 退出剪裁。

- ▶ 打印设置屏幕重新出现。
- 可以在打印设置屏幕的左上方查看剪裁后的图像区域。

- 视打印机而定，剪裁后的图像区域可能不会按照剪裁设置打印。
- 剪裁框越小，照片打印件上的颗粒感越明显。
- 进行图像剪裁操作时，请注视相机的液晶监视器。如果通过电视机屏幕查看图像，剪裁框的显示可能不准确。



处理打印机错误

如果解决了一个打印机错误（缺墨、缺纸等）后选择 [继续打印] 以恢复打印，但是打印没有恢复，则请操作打印机上的按钮来恢复打印。有关恢复打印的详细说明，请参阅打印机的使用说明书。

错误信息

如果打印过程中出现错误，则在相机液晶监视器上将出现错误信息。按下 <Ⓜ> 停止打印。解决问题后，再恢复打印。有关如何解决打印问题的详细信息，请参阅打印机使用说明书。

纸张错误

检查纸张是否正确装入打印机。

墨水错误

检查打印机墨水量和废液仓。

硬件错误

检查打印机是否存在除纸张和墨水以外的其他问题。

文件错误

选定的图像无法通过PictBridge打印。不同种类相机拍摄的图像，或者经过计算机编辑的图像，可能无法打印。

数码打印命令格式 (DPOF)

可以设定打印类型、日期打印和文件编号打印。打印设置将对所有要打印的图像有效。(不能对每张图像进行单独设置。)

设置打印选项



1 选择 [打印指令]。

- 在 [打印] 设置页下，选择 [打印指令]，然后按下 <SET>。



2 选择 [设置]。

- 选择 [设置]，然后按下 <SET>。

3 设置所需选项。

- 设置 [打印类型]、[日期] 以及 [文件编号]。
- 选择要设定的选项，然后按下 <SET>。
选择所需的设置，然后按下 <SET>。

[打印类型]





[日期]



[文件编号]



打印类型		标准	每张打印1张图像。
		索引	每张打印多张图像的缩略图。
		全部	同时进行标准和索引打印。
日期	开	[开] 打印记录日期。	
	关		
文件编号	开	[开] 打印文件编号。	
	关		

4 退出设置。

- 按下<MENU>按钮。
- ▶ 打印指令屏幕重新出现。
- 然后选择 [选择图像]、[按 ] 或 [全部图像] 指定要打印的图像。

- 即使 [日期] 和 [文件编号] 设为 [开]，随打印类型设置和打印机型号不同，日期或文件编号也可能无法打印。
- 用DPOF打印时，必须使用已经设置打印命令规格的存储卡。仅仅将图像从存储卡中选取并尝试打印，是无法进行DPOF打印的。
- 某些兼容DPOF的打印机和数码照片冲印店可能无法按照指定的设置完成图像打印。如果您的打印机发生这种情况，请参阅打印机使用说明书。或者与数码照片冲印人员核对DPOF的兼容情况。
- 请勿将用其他相机设置打印指令的存储卡插入本相机并尝试指定打印指令。否则，打印指令可能不会正常操作或被覆盖。此外，视图像类型而定，打印指令也可能不可用。

- 无法为RAW图像和短片添加打印指令。
- 使用 [索引] 打印时，不能同时将 [日期] 和 [文件编号] 设为 [开]。

打印指令

● 选择图像



逐张选择和指定图像。

要显示3张图像显示时，请按下<☒·Q>按钮。要返回单张图像显示，请按下<Q>按钮。

完成打印指令设置后，请按下<MENU>按钮将打印指令保存至存储卡。



打印数量

选定图像总数

[标准] [全部]

按下<▲>键设置所显示图像的打印数量。



勾选标记

索引图标

[索引]

按下<▲>键勾选复选框<✓>，该图像将被放入索引打印。

● 按

选择 [标注文件夹内全部图像] 并选择文件夹。将会对文件夹中所有图像设置打印1张的打印命令。如果选择 [清除文件夹内全部图像] 并选择文件夹，该文件夹的所有打印命令都会被取消。

● 全部图像

如果选择 [标注卡内全部图像]，将设定打印存储卡中所有图像各一张。如果选择 [清除卡内全部图像]，将清除存储卡中所有图像的打印命令。



- 请注意：即使您设为“按  ”或“全部图像”时，打印指令中也不包括RAW图像和短片。
- 使用PictBridge打印机时，每个打印指令不应打印超过400个图像。如果您指定的图像多于此数值，可能不会打印所有图像。

用DPOF直接打印



对于PictBridge打印机，您可以使用DPOF轻松打印图像。

1 准备打印。

- 请参阅第236页。按照“连接相机和打印机”的步骤执行到步骤5。

2 在 [打印] 设置页下，选择 [打印指令]。

3 选择 [打印]。

- 只有当相机与打印机连接并且可以进行打印时，才会显示 [打印]。

4 设置 [纸张设置] (第238页)。

- 根据需要设置打印效果 (第240页)。

5 选择 [确定]。

- 打印前，请务必设置纸张尺寸。
- 某些打印机不能打印文件编号。
- 如果设定了 [有边距]，某些打印机可能在边缘打印日期。
- 视打印机而定，如果日期打印在明亮的背景上或者边距上，则日期可能显得较浅。

- 在 [调整色阶] 下，无法选择 [手动]。
- 如果您在停止打印后希望恢复打印剩余图像，请选择 [重新开始]。请注意，如果停止打印后进行如下操作，则不能恢复打印：
 - 恢复打印前，更改了打印指令或删除了设有打印指令的图像。
 - 设置索引时，在恢复打印前更改了纸张设置。
 - 暂停打印时，存储卡的剩余容量很少。
- 如果打印过程中出现问题，请参阅第244页。

13

自定义设置相机

使用自定义功能，可根据您的喜好改变相机功能。此外，还可以将当前的相机设置保存在模式转盘的<C>位置下。

本章中介绍的功能只在创意拍摄区模式下生效。

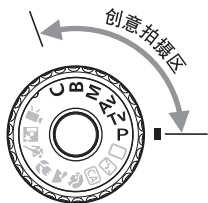

MENU 设置自定义功能☆



自定义功能编号

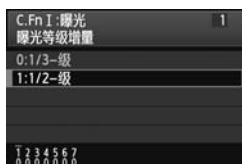

1 选择 []。

2 选择设置组。

- 选择自定义功能组（I至IV），然后按下< >。

3 选择自定义功能编号。

- 按下< >键选择要设置的自定义功能编号，然后按下< >。

4 根据需要更改设置。

- 选择所需的设置（编号），然后按下< >。
- 如果要设置其他自定义功能，请重复步骤2到4。
- 在屏幕底部，当前的自定义功能设置显示在各自的功能编号下。

5 退出设置。

- 按下<MENU>按钮。
- ▶ 重新出现步骤2的屏幕。

清除全部自定义功能

在步骤2中，选择 [清除全部自定义功能(C.Fn)] 清除全部自定义功能设置。

即使所有自定义功能被清除，[C.Fn IV -4: 对焦屏] 的设置将保持不变。

MENU 自定义功能☆

C.Fn I: 曝光

 实时显示拍摄

1	曝光等级增量	第252页	<input type="radio"/>
2	ISO感光度设置增量		<input type="radio"/>
3	ISO感光度扩展		<input type="radio"/>
4	包围曝光自动取消		<input type="radio"/>
5	包围曝光顺序	第253页	<input type="radio"/>
6	安全偏移		<input type="radio"/>
7	光圈优先模式下的闪光同步速度		<input type="radio"/>

C.Fn II: 图像

1	长时间曝光降噪功能	第254页	<input type="radio"/>
2	高ISO感光度降噪功能		<input type="radio"/>
3	高光色调优先	第255页	<input type="radio"/>

C.Fn III: 自动对焦/驱动

1	无法进行自动对焦时的镜头驱动	第255页	<input type="radio"/> (AfQuick)
2	自动对焦点选择方法		
3	叠加显示	第256页	
4	自动对焦辅助光闪光		<input type="radio"/> (AfQuick)
5	反光镜预升	第257页	

C.Fn IV: 操作/其他

1	自动对焦和测光按钮	第257页	<input type="radio"/>
2	分配SET按钮	第258页	<input type="radio"/> (5除外)
3	Tv/Av设置时的转盘转向		<input type="radio"/>
4	对焦屏	第259页	
5	增加图像校验数据	第260页	<input type="radio"/>



- 在实时显示拍摄期间，加阴影的自定义功能无效。（不能设置。）
- 自定义功能不适用于短片拍摄。

MENU 自定义功能设置 ☆

C.Fn | : 曝光

C.Fn | -1 曝光等级增量

0: 1/3-级

1: 1/2-级

以1/2级为单位设定快门速度、光圈、曝光补偿、自动包围曝光、闪光曝光补偿等。当想要以大于1/3级的单位控制曝光时有效。



采用设置 1 时，在取景器中和在液晶显示屏上将显示曝光量如下。



C.Fn | -2 ISO感光度设置增量

0: 1/3级

1: 1级

C.Fn | -3 ISO感光度扩展

0: 禁用

1: 启用

可以为ISO感光度选择“H”（相当于ISO 12800）。请注意，如果 [C.Fn II -3: 高光色调优先] 设定为 [1: 启用]，无法设定“H”（相当于ISO 12800）。

C.Fn | -4 包围曝光自动取消

0: 启用

如果将电源开关设定为<OFF>、清除相机设置或切换为短片模式，自动包围曝光和白平衡包围设置都将被取消。闪光灯准备就绪时，自动包围曝光也会被取消。

1: 禁用

即使将电源开关设定为<OFF>，自动包围曝光和白平衡包围设置也不会被取消。（如果闪光灯准备就绪，自动包围曝光会被暂时取消，但自动包围曝光量将被保留。）

C.Fn I -5 包围曝光顺序

可以改变自动包围曝光拍摄顺序和白平衡包围曝光顺序。

0: 0, -, +

1: -, 0, +

自动包围曝光	白平衡包围曝光	
	B/A方向	M/G方向
0: 标准曝光量	0: 标准白平衡	0: 标准白平衡
-: 减少曝光量	-: 蓝色偏移	-: 洋红色偏移
+: 增加曝光量	+: 琥珀色偏移	+: 绿色偏移

C.Fn I -6 安全偏移

0: 禁用

1: 启用 (快门优先/光圈优先)

该项在快门优先自动曝光 (**Tv**) 和光圈优先自动曝光 (**Av**) 模式下生效。当主体的亮度发生不规则变化而无法获得标准自动曝光时, 相机将自动改变曝光设置以获得标准曝光。

C.Fn I -7 光圈优先模式下的闪光同步速度

0: 自动

通常将在1/250秒至30秒的范围内自动设定同步速度以适合主体亮度。高速同步也会生效。

1: 1/250-1/60秒 自动

在光圈优先自动曝光 (**Av**) 模式下使用闪光灯时, 该设置防止在低光照条件下自动设置低速闪光同步。这对防止主体模糊和机震有效。然而, 虽然主体会通过闪光灯适当曝光, 但背景会显得较暗。

2: 1/250秒 (固定)

闪光同步速度被固定为1/250秒。该设置比设置1能更加有效防止主体模糊和机震。但是背景可能会比设置1时显得更暗。

C.Fn II: 图像

C.Fn II -1 长时间曝光降噪功能

0: 禁用

1: 自动

对于1秒或更长时间的曝光，如果检测到长时间曝光噪点，会自动执行降噪。该 [自动] 设置在大多数情况下有效。

2: 启用

对所有1秒或更长时间的曝光都进行降噪。[启用] 设置可能会减少 [自动] 设置检测不到的噪点。

- 使用设置1和2时，拍摄完照片后，降噪处理需要的时间可能与曝光时间相同。在降噪处理完成后才可以拍摄下一张照片。
- 当ISO感光度为1600或更高时，设置2可能比设置0或1产生更多噪点。
- 采用设置2时，如果在显示实时显示时进行了长时间曝光拍摄，将在降噪过程中显示“BUSY”。到完成降噪处理为止不会出现实时显示。（您无法拍摄另一张照片。）

C.Fn II -2 高ISO感光度降噪功能

降低图像中产生的噪点。虽然降噪应用于所有ISO感光度，但是高ISO感光度时特别有效。在低ISO感光度时，阴影区域的噪点会进一步降低。改变设置以适合噪点等级。

0: 标准

2: 强

1: 弱

3: 禁用

- 对于设置2，最大连拍数量将会大大降低。
- 如果用本相机回放RAW或RAW+JPEG图像或直接打印图像，高ISO感光度降噪效果可能看起来不明显。您可以用Digital Photo Professional（随机软件）查看降噪效果或打印经过降噪的图像。

C.Fn II -3 高光色调优先

0: 禁用

1: 启用

提高高光细节。动态范围从标准的18%灰度扩展到明亮的高光。灰度和高光之间的渐变会更加平滑。



- 采用设置1时，自动亮度优化（第101页）自动设定为 [禁用] 并且不能改变该设置。
- 采用设置1时，噪点可能比平时略微显得明显。



采用设置1时，可设置的范围将为ISO 200 - 6400。

此外，当高光色调优先被启用时，将在液晶显示屏上和取景器中显示<D+>图标。

C.Fn III: 自动对焦/驱动

C.Fn III -1 无法进行自动对焦时的镜头驱动



如果执行自动对焦，但又无法合焦时，本相机可以保持继续对焦或停止对焦。



0: 继续对焦搜索



1: 停止对焦搜索



防止再次对焦时相机完全脱焦。使用极易脱焦的超远摄镜头时，此设置尤为方便。

C.Fn III -2 自动对焦点选择方法

0:  激活自动对焦选择 /  选择自动对焦点

可以按<>按钮，然后用<>直接选择自动对焦点。

1:  自动选择 /  手动选择

按下<>按钮会将其设为自动选择自动对焦点。要手动选择自动对焦点时，可以使用<>而无需先按<>按钮。



采用设置1时，C.Fn IV -2 [分配SET按钮] 设置将被禁用。

C.Fn III -3 叠加显示

0: 启用

1: 禁用

合焦时，取景器中的自动对焦点不会以红色点亮。如果自动对焦点的点亮过于分散注意力，可设定该项。

当您选择自动对焦点时，该点仍会亮起。

C.Fn III -4 自动对焦辅助光闪光

可通过使用相机的内置闪光灯或外接EOS专用闪光灯发射自动对焦辅助光。

0: 启用

1: 禁用

不发射自动对焦辅助光。

2: 只发射外接闪光灯自动对焦辅助光

如果安装了外接EOS专用闪光灯，闪光灯会在需要时发射自动对焦辅助光。相机的内置闪光灯将不发射自动对焦辅助光。

3: 只发射红外自动对焦辅助光

在外接EOS专用闪光灯中，只有具有红外线自动对焦辅助光的闪光灯能发射光线。这可以防止任何使用一系列小闪光的闪光灯（如内置闪光灯）进行自动对焦辅助光闪光。

 如果外接EOS专用闪光灯的 [自动对焦辅助光闪光] 自定义功能设为 [禁用]，即使设定了相机的C.Fn III -4-0/2/3，闪光灯也不会发射自动对焦辅助光。

C.Fn III -5 反光镜预升

0: 禁用

1: 启用

避免反光镜动作引起机震，以免干扰超远摄镜头拍摄或近摄（微距）拍摄。有关反光镜预升操作步骤，请参阅第125页。

C.Fn IV: 操作/其他

用速控屏幕自定义相机控制（第45页）

速控屏幕上的自定义控制功能与下列自定义功能相同：

[自动对焦和测光按钮] : C.Fn IV -1

[自动对焦点选择方法] : C.Fn III -2

[分配SET按钮] : C.Fn IV -2



C.Fn IV -1 自动对焦和测光按钮

可以改变分配给半按快门按钮、自动对焦启动按钮和自动曝光锁定按钮的功能。能以10种组合之一为按钮分配下列功能：测光和自动对焦启动、自动曝光锁、测光启动、自动对焦停止和无效。

C.Fn IV -2 分配SET按钮

您可以向<SET>分配一项常用功能。当相机处于拍摄状态时，按下<SET>。

0: 默认（无效）

1: 图像画质

按下<SET>会在液晶监视器上显示图像记录画质设置屏幕。选择所需的图像记录画质，然后按下<SET>。

2: 照片风格

按下<SET>会在液晶监视器上显示照片风格选择屏幕。选择照片风格，然后按下<SET>。

3: 白平衡

按下<SET>会在液晶监视器上显示白平衡选择屏幕。选择所需的白平衡，然后按下<SET>。

4: 闪光曝光补偿

按下<SET>会在液晶监视器上显示闪光曝光补偿设置屏幕。设定闪光曝光补偿，然后按下<SET>。

5: 取景器 

按下<SET>会在取景器中显示电子水准仪（使用曝光量标尺）。

 如果设定了C.Fn III -2-1（自动对焦点选择方法），[分配SET按钮]设置将被禁用。

C.Fn IV -3 Tv/Av设置时的转盘转向

0: 一般

1: 反方向

可以颠倒设置快门速度和光圈值时转盘的转向。

在手动曝光模式下，<>拨盘和<>转盘的转向将会颠倒。在其他拍摄模式下，<>拨盘将会颠倒。<>转盘的转向在手动曝光模式下和曝光补偿时相同。

C.Fn IV -4 对焦屏

如果更换对焦屏，改变该设置以匹配对焦屏类型。这是为了获得标准曝光。

0: Ef-A

1: Ef-D

2: Ef-S

关于对焦屏特性

Ef-A: 标准精度磨砂

本相机附带的标准对焦屏。它能在确保取景器亮度的同时实现自如的手动对焦。

Ef-D: 带方格的精确磨砂

在Ef-A对焦屏上添加了网格线。网格有助于对准垂直和水平方向拍摄。

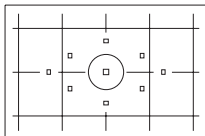

Ef-S: 超精度磨砂

与Ef-A对焦屏相比更容易辨别对焦点。对经常使用手动对焦的用户有帮助。



关于超精度磨砂Ef-S和最大镜头光圈

- 该对焦屏最适合于f/2.8和更大光圈的镜头。
- 如果镜头的最大光圈比f/2.8小，取景器看起来会比Ef-A对焦屏暗一些。



- 即使将所有自定义功能设置清除为默认设置，C.Fn IV -4设置也将被保留。
- 由于EOS 60D的标准对焦屏为Ef-A，C.Fn IV -4-0已在出厂时设置。
- 要更换对焦屏，请参阅随对焦屏附带的使用说明书。如果对焦屏未与固定器一起降下，请向前倾斜相机。
- C.Fn IV -4不包含在注册的相机用户设置（第262页）中。

C.Fn IV -5 增加图像校验数据

0: 禁用

1: 启用

校验图像是否为原始图像的数据将自动添加到图像中。显示添加了校验数据的图像的拍摄信息时（第191页），将会显示<🔒>图标。

要校验图像是否为原始图像，需要原始数据安全套装OSK-E3（另售）。



图像不兼容原始数据安全套装OSK-E3的图像加密/解密功能。

MENU 注册“我的菜单” ☆

在我的菜单设置页下，最多可以注册6个频繁更改设置的菜单选项和自定义功能。



1 选择 [我的菜单设置]。

- 在 [★] 设置页下，选择 [我的菜单设置]，然后按下 <SET>。



2 选择 [注册到我的菜单]。

- 选择 [注册到我的菜单]，然后按下 <SET>。



3 注册所需的项目。

- 选择要注册的项目，然后按下 <SET>。
- 在确认对话框中，选择 [确定] 并按下 <SET> 以注册项目。
- 可以最多注册6个项目。
- 要返回步骤2中的屏幕，请按下 <MENU> 按钮。

关于我的菜单设置

● 排序

可以改变“我的菜单”中的注册项目的顺序。选择 [排序] 并选择您想要改变顺序的项目。然后按下 <SET>。显示 [◆] 时，按下 <▲▼> 键改变顺序，然后按下 <SET>。

● 删除项目和删除全部项目

可删除已注册项目中的任何一个。[删除项目] 一次删除一个项目，[删除全部项目] 删除全部项目。

● 从我的菜单显示

设置为 [启用] 时，显示菜单屏幕时会首先显示 [★] 设置页。

C：注册相机用户设置☆

在模式转盘的<C>位置下，可以注册包括您的优选拍摄模式、菜单、自定义功能设置等在内的大多数当前相机设置。

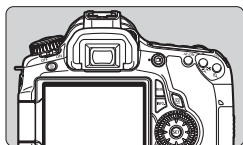

1 设定相机。

- 首先设定您想要注册的功能：拍摄模式、快门速度、光圈、ISO感光度、自动对焦模式、自动对焦点、测光模式、驱动模式、曝光补偿和闪光曝光补偿。
- 当设定菜单功能时，请参阅下一页。

2 选择 [相机用户设置]。

- 在 [] 设置页下，选择 [相机用户设置]，然后按下<SET>。

3 选择 [注册设置]。

- 选择 [注册设置]，然后按下<SET>。

4 选择 [确定]。











- 在确认对话框上，选择 [确定] 并按下<SET>。
- ▶ 当前相机设置将被注册到模式转盘的<C>位置下。





清除相机用户设置

在步骤3中，如果选择 [清除设置]，模式转盘C位置的设置会恢复为默认设置。

可以注册的菜单选项

- [] 画质、提示音、未装存储卡释放快门、图像确认、周边光量校正、减轻红眼、闪光灯控制（闪光灯闪光、快门同步、闪光曝光补偿、E-TTL II测光、无线闪光功能）
- [] 曝光补偿/AEB、自动亮度优化、照片风格、白平衡、自定义白平衡、白平衡偏移/包围、色彩空间
- [] ISO自动
- [] 实时显示拍摄、自动对焦模式、显示网格线、长宽比、曝光模拟、静音拍摄、测光定时器
- [] 高光警告、显示自动对焦点、显示柱状图、用  进行图像跳转、幻灯片播放
- [] 自动关闭电源、自动旋转、文件编号
- [] 液晶屏的亮度、清洁感应器（自动清洁感应器）、锁定 
- [] 使用INFO.按钮显示的内容
- [] 自定义功能



- 不会注册我的菜单设置。
- 当模式转盘设定为<C>时，[ 清除全部相机设置] 和 [ 清除全部自定义功能（C.Fn）] 菜单选项将被禁用。



- 当模式转盘设定为<C>时，仍然可以改变驱动模式和菜单选项等相机设置，但是变化不会被注册。如果想要将这些变化注册到模式转盘的C位置，请按照上一頁的注册步骤进行操作。
- 通过按<INFO.>按钮，可以查看哪个拍摄模式注册在<C>下（第266页）。



14

参考

本章提供相机特性、系统附件等参考信息。

INFO.按钮功能



在相机处于拍摄状态下按下<INFO.>按钮时，可以显示 [显示相机设置]、[显示拍摄功能] (第267页) 和 [电子水准仪] (第127页)。





在 [] 设置页下，您可以通过 [使用INFO.按钮显示的内容] 选项选择按下<INFO.>按钮时显示的内容。

- 选择所需显示选项并按下<SET>添加勾选标记<✓>。
- 做好选择后，选择 [确定]，然后按下<SET>。请注意，不能解除所有三个显示选项的勾选标记<✓>。

- 所有语言的 [显示相机设置] 示例屏幕都以英文显示。
- 即使取消勾选 [电子水准仪] 使其不再出现，实时显示拍摄和短片拍摄时仍然会出现。

相机设置

注册在模式转盘的<C>下的拍摄模式

C:P		
色彩空间	sRGB	(第110页)
白平衡偏移/包围	0,0/±0	(第99、100页)
色温	5200 K	(第98页)
 1分	 禁用	减轻红眼 (第131页)
长时间曝光降噪功能	OFF	(第254页)
高ISO感光度降噪功能		(第254页)
[可拍摄数量] 可用空间		
[300] 1.90GB	'10/09/30 13:30	(第30页)

(第32、85页)

自动关闭电源 (第50页)

拍摄设置

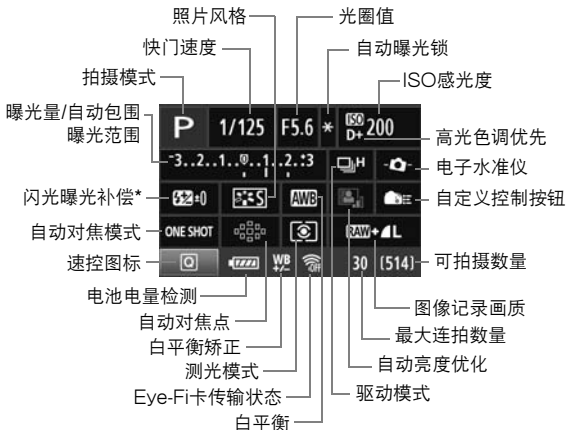

* 如果用外接闪光灯设定了闪光曝光补偿，闪光曝光补偿图标将从 变为 。

- 按下 按钮时，会出现速控屏幕（第44页）。
- 如果按 、、、 或 按钮，会在液晶监视器上出现相应的设置屏幕，您可以通过转动 拨盘或 转盘设定功能。还可以用 选择自动对焦点。

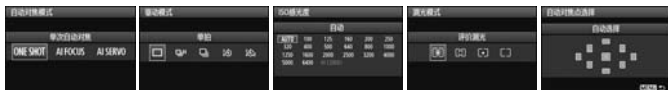

如果在显示“拍摄设置显示”屏幕期间关闭电源，重新打开电源时会再次显示同一屏幕。为了避免该现象，请按下 按钮关闭液晶监视器上的显示，然后关闭电源开关。

MENU 检查电池信息

您可以在液晶监视器上查看电池的状态。每个电池LP-E6具有唯一的序列号，您可以为相机注册多个电池。使用此功能时，您可以检查所注册电池的剩余容量和操作记录。



选择 [电池信息]。

- 在 [设置] 设置页下，选择 [电池信息]，然后按下 < [SET] >。
- ▶ 出现电池信息屏幕。

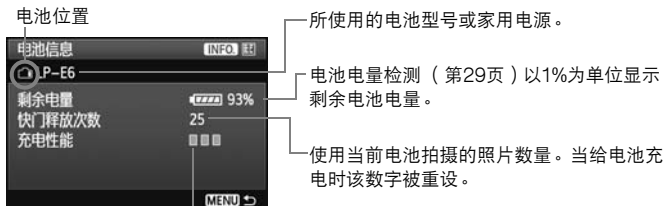

以三个等级之一显示电池的充电性能等级。

- (绿)：电池的充电性能良好。
- (绿)：电池的充电性能略微降低。
- (红)：推荐购买新电池。

⚠ 请勿使用电池LP-E6以外的任何电池。否则，可能不会发挥相机的全部性能或可能导致故障。

- 即使当LP-E6电池在电池盒兼手柄BG-E9中，也会显示电池信息。
- 当在电池盒兼手柄BG-E9中使用5号 (AA/LR6) 电池时，只会显示电池电量检测。
- 如果出于某种原因与电池的通信未能成功，电池电量检测将在液晶显示屏和取景器中显示 < [] >。会显示 [无法与电池通信]。只要选择 [确定] 便可以继续拍摄。

将电池注册到相机

可以在相机中最多注册6个电池LP-E6。要为相机注册多个电池，对每个电池执行以下操作。



1 按下<INFO.>按钮。

- 在显示电池信息屏幕时按下<INFO.>按钮。
- ▶ 将出现电池记录屏幕。
- ▶ 如果电池尚未被注册，将以灰色显示。



2 选择 [注册]。

- 选择 [注册]，然后按下<SET>。
- ▶ 会出现确认对话框。



3 选择 [确定]。

- 选择 [确定]，然后按下<SET>。
- ▶ 电池将被注册，并重新出现电池记录屏幕。
- ▶ 以灰色显示的电池号码现在将以白字显示。
- 按下<MENU>按钮。重新出现电池信息屏幕。



- 如果电池盒兼手柄BG-E9中是5号 (AA/LR6) 电池，或使用交流电适配器套装ACK-E6，将无法进行电池注册。
- 如果已注册了6个电池，无法选择 [注册]。要删除不需要的电池信息，请参阅第271页。

在电池上贴序列号标签

将序列号标签粘贴在所有注册的电池LP-E6上会给您带来方便。

序列号



1 将序列号写在标签上。

- 将电池记录屏幕上显示的序列号写在一张约25毫米 x 15毫米/1.0英寸 x 0.6英寸尺寸的标签上。

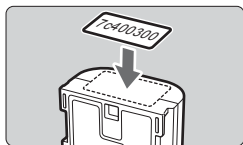

2 取出电池并粘贴标签。

- 将电源开关置于<OFF>。
- 打开电池仓盖，取出电池。
- 如图所示粘贴标签（没有电子触点一侧）。
- 对所有电池重复本操作，以便您容易看到序列号。

- 请不要将标签粘贴在步骤2中图示以外的任何部分。否则，位置不当的标签可能会阻碍插入电池或导致无法打开相机。
- 如果使用电池盒兼手柄BG-E9，反复装入和取出电池可能会使标签剥落。如果标签剥落，请粘贴新的标签。

检查所注册电池的剩余容量

您可以检查任意电池（即使没有安装）的剩余容量和最后一次使用的日期。

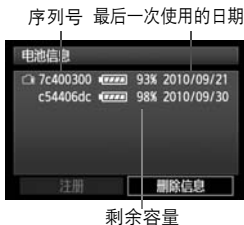

寻找序列号。

- 参阅电池的序列号标签并在电池记录屏幕上寻找电池的序列号。
- ▶ 您可以检查各个电池的剩余容量和最后一次使用的日期。

删除所注册的电池信息

1 选择 [删除信息]。

- 按照第269页上的步骤2选择 [删除信息]，然后按下<SET>。

2 选择要删除的电池信息。

- 选择要删除的电池信息，然后按下<SET>。
- ▶ 会出现<√>。
- 要删除其他电池信息时，重复此步骤。

3 按下<返回>按钮。

- ▶ 会出现确认对话框。

4 选择 [确定]。

- 选择 [确定]，然后按下<SET>。
- ▶ 电池信息将被删除，然后重新出现步骤1中的屏幕。

使用家用电源插座供电

使用交流电适配器套装ACK-E6（另售），可以将相机连接到家用电源插座，而无需担心剩余电池电量。

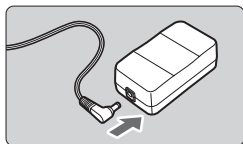

1 连接直流电连接器的插头。

- 将直流电连接器的插头连接到交流电适配器插座。

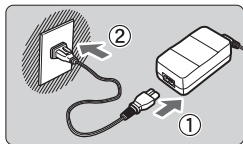

2 连接电源线。

- 如图所示连接电源线。
- 使用完相机后，从电源插座上拔下电源插头。

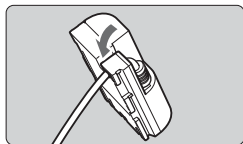

3 将电线放在凹槽内。

- 请小心地插入直流电连接器的电线，注意不要损坏电线。

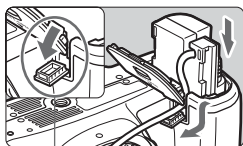

4 插入直流电连接器。

- 打开电池仓盖并打开直流电连接器电源线孔盖。
- 将直流电连接器牢固插入，直到其锁定到位，然后将电源线穿过凹槽。
- 关闭插槽盖。

直流电连接器电源线孔

 当相机电源开关置于<ON>时，请勿连接或断开电源线。

使用Eye-Fi卡

已设置了市售的Eye-Fi卡时，可将所拍摄的图像自动传输到计算机或经由无线局域网将图像上传到在线服务。

图像传输是Eye-Fi卡的功能之一。有关如何进行设置、使用Eye-Fi卡或排除各种图像传输故障的说明，请参阅Eye-Fi卡的使用说明书或向卡的制造商查询。

ⓘ 本产品不保证支持Eye-Fi卡功能（包括无线传输）。有关Eye-Fi卡出现的问题请与Eye-Fi卡生产厂家联系。另外请注意，Eye-Fi卡的使用在很多国家和地区都需要专门许可，没有得到许可的Eye-Fi卡是不允许使用的。如果不清楚Eye-Fi卡在某地是否已得到使用许可，请与该卡的生产厂家联系。

1 插入Eye-Fi卡。（第32页）



2 选择 [Eye-Fi设置] 。

- 在 [] 设置页下，选择 [Eye-Fi设置]，然后按下<SET>。
- 只在相机中装有Eye-Fi卡时显示该菜单。



3 启用Eye-Fi传输。

- 按下<SET>，将 [Eye-Fi传输] 设定为 [开]，然后按下<SET>。
- 如果设为 [关]，即使装有Eye-Fi卡也不会开始自动传输（传输状态图标  ）。



4 显示连接信息。

- 选择 [连接信息]，然后按下<SET>。



5 查看 [无线访问点的SSID:]。





- 查看 [无线访问点的SSID:] 是否显示无线访问点。
- 还可以查看Eye-Fi卡的MAC地址和固件版本。
- 按三次<MENU>按钮退出该菜单。

6 拍摄照片。

- ▶ 将显示图像。
- 对于已传输的图像，在详细信息显示中显示 (第191页)。



传输状态图标

-  (灰色) 未连接 : 未连接无线访问点。
-  (闪烁) 正在连接... : 正在连接无线访问点。
-  (显示) 已连接上 : 已建立与无线访问点的连接。
-  (↑) 传输中... : 正在向访问点传输图像。

* 要查看如上所示的Eye-Fi卡传输状态时，按<INFO.>按钮显示拍摄设置 (第267页)。



有关使用Eye-Fi卡的注意事项

- 如果显示“”，在获取卡的信息时发生错误。关闭相机并重新打开。
- 即使 [Eye-Fi传输] 设定为 [关]，仍然可能传输信号。在医院、机场和其他禁止无线传输的地方，请从相机中取出Eye-Fi卡。
- 如果图像传输不工作，请检查Eye-Fi卡和电脑设置。有关详细说明，请参阅卡的使用说明书。
- 根据无线局域网的连接状况，图像传输可能需要更长时间或可能被中断。
- 由于传输功能，Eye-Fi卡可能变热。
- 电池电量将消耗得更快。
- 在图像传输期间，自动关闭电源将无效。

各拍摄模式的可用功能表

●：自动设置 ○：用户可选 □：不可选

模式转盘		基本拍摄区							创意拍摄区					其他		
		□	📷	CA	📷	📷	📷	📷	📷	P	Tv	Av	M	B	📷	📷
可选择全部记录画质设置		○	○	○	○	○	○	○	○	○	○	○	○	○	○	○
ISO 感光度	自动	●	●	●	●	●	●	●	○	○	○	○	○	○	○	
	手动								○	○	○	○	○	○	○*	
	可设置的最大 ISO感光度的限度								○	○	○	○	○			
照片 风格	手动选择								○	○	○	○	○	○	○	
	自动设置	📷	📷	📷	📷	📷	📷	📷								
按选择的氛围效果拍摄				○	○	○	○	○								
根据照明或场景类型拍摄					○	○	○	○								
白平衡	自动	●	●	●	●	●	●	●	○	○	○	○	○	○	○	
	预设								○	○	○	○	○	○	○	
	用户自定义								○	○	○	○	○	○	○	
	矫正/包围曝光								○	○	○	○	○			
自动亮度优化		●	●	●	●	●	●	●	○	○	○	○	○	○	○	
镜头周边光量校正		○	○	○	○	○	○	○	○	○	○	○	○	○	○	
高光色调优先									○	○	○	○	○	○	○	
色彩 空间	sRGB	●	●	●	●	●	●	●	○	○	○	○	○			
	Adobe RGB								○	○	○	○	○			
RAW图像处理									○	○	○	○	○	○	○	
创意滤镜		○	○	○	○	○	○	○	○	○	○	○	○	○	○	
调整尺寸		○	○	○	○	○	○	○	○	○	○	○	○	○	○	
评分		○	○	○	○	○	○	○	○	○	○	○	○	○	○	

* 仅限于手动曝光。

● 📷 图标指示在短片拍摄模式下的静止图像拍摄。

模式转盘		基本拍摄区							创意拍摄区					ⓘ		
										P	Tv	Av	M	B	ⓘ	
自动对焦	单次				●	●	●		●	○	○	○	○	○	○	●
	人工智能伺服							●		○	○	○	○	○		
	人工智能对焦	●	●	●						○	○	○	○	○		
	自动对焦点选择	●	●	●	●	●	●	●	●	○	○	○	○	○		AF-ON
	自动对焦辅助光	●		●	●		●		●	○	○	○	○	○		
测光模式	评价	●	●	●	●	●	●	●	○	○	○	○	○			
	测光模式选择									○	○	○	○	○		
曝光	程序偏移								○							
	曝光补偿									○	○	○				○
	自动包围曝光									○	○	○	○			
	自动曝光锁									○	○	○				○
	景深预览									○	○	○	○	○		
驱动	单拍	●	●	○		●	●		●	○	○	○	○	○	○	○
	高速连拍							●		○	○	○	○	○	○	○
	低速连拍			○	●					○	○	○	○	○	○	○
	10秒	○	○	○	○	○	○	○	○	○	○	○	○	○	○	○
	2秒									○	○	○	○	○	○	○
内置闪光灯	自动闪光	●		○	●		●	●								
	闪光开			○						○	○	○	○	○		
	闪光关		●	○		●		●		○	○	○	○	○		●
	减轻红眼	○	○	○	○	○	○	○	○	○	○	○	○	○		
	闪光曝光锁									○	○	○	○	○		
	闪光曝光补偿									○	○	○	○	○		
	无线控制									○	○	○	○	○		
实时显示拍摄		○	○	○	○	○	○	○	○	○	○	○	○	○		●
多种长宽比*										○	○	○	○	○		

* 多种长宽比只在实时显示拍摄时有效。

菜单设置

📷 拍摄1 (红)

页码

画质	L / L / M / M / S1 / S1 / S2 / S3	84
	RAW / M RAW / S RAW	
提示音	启用/禁用	—
未装存储卡释放快门	启用/禁用	32
图像确认	关/2秒/4秒/8秒/持续显示	50
周边光量校正	启动/关闭	102
减轻红眼 开/关	禁用/启用	131
闪光灯控制	闪光灯闪光/内置闪光灯功能设置/外接闪光灯功能设置/外接闪光灯的自定义功能设置/清除外接闪光灯的自定义功能设置	135

📷 拍摄2 (红)

曝光补偿/AEB	以1/3级为单位调节、±5级 (自动包围曝光±3级)	121
自动亮度优化	禁用/弱/标准/强	101
照片风格	标准 / 人像 / 风光 / 中性 / 可靠设置 / 单色 / 用户定义1、2、3	90-95
白平衡	AWB / / / / / / / / (约2500—10000)	96
自定义白平衡	手动设置白平衡	97
白平衡偏移/包围	白平衡矫正: 白平衡矫正	99
	白平衡包围: 白平衡包围曝光	100
色彩空间	sRGB/Adobe RGB	110

📷 拍摄3 (红)

除尘数据	获取清除尘点用数据	231
ISO自动	最高: 400/最高: 800/最高: 1600/ 最高: 3200/最高: 6400	89

带阴影的菜单选项不显示在基本拍摄区模式中。

📷 拍摄4 (红)

页码

实时显示拍摄	启用/禁用	157
自动对焦模式	实时模式/ 实时模式/快速模式	160
显示网格线	禁用/网格线1 /网格线2	157
长宽比	3:2/4:3/16:9/1:1	157
曝光模拟	启用/禁用	158
静音拍摄	模式1/模式2/禁用	159
测光定时器	4秒/16秒/30秒/1分/10分/30分	159

📺 回放1 (蓝)



保护图像	防止删除图像	213
旋转	旋转竖拍图像	197
删除图像	删除图像	215
打印指令	指定要打印的图像 (DPOF)	245
创意滤镜	颗粒黑白/柔焦/玩具相机效果/微缩景观效果	220
调整尺寸	降低图像的像素计数	222
RAW图像处理	处理 RAW 图像	224

📺 回放2 (蓝)

高光警告	禁用/启用	192
显示自动对焦点	禁用/启用	193
显示柱状图	亮度/RGB	193
用 进行图像跳转	1张/10张/100张/日期/文件夹/短片/静止图像/评分	195
幻灯片播放	选择自动回放的图像、播放时间、重播和过渡效果	207
评分	[OFF]/[.] / [·] / [∞] / [∞∞]	198
经由HDMI控制	禁用/启用	211



🔧 设置1 (黄)

页码

自动关闭电源	1分/2分/4分/8分/15分/30分/禁用	50
自动旋转	启用   / 启用  / 禁用	218
格式化	初始化和删除存储卡中的数据	48
文件编号	连续编号/自动重设/手动重设	106
选择文件夹	创建和选择文件夹	104
Eye-Fi设置*	Eye-Fi传输: 关/开 连接信息	273

* 只在使用Eye-Fi卡时显示。

🔧 设置2 (黄)

液晶屏的亮度	可调节为七个亮度等级之一	217
日期/时间	设置日期 (年、月、日) 和时间 (小时、分、秒)	30
语言 	选择界面语言	31
视频制式	NTSC/PAL	212
清洁感应器	自动清洁: 启用/禁用	230
	立即清洁	
	手动清洁	233
锁定 	禁用/启用	42

🔧 设置3 (黄)

电池信息	类型、剩余容量、快门释放次数、充电性能、 电池注册、电池记录	268
使用INFO.按钮显示的内容	显示相机设置/电子水准仪/显示拍摄功能	266
相机用户设置	将当前的相机设置注册到模式转盘的<C>位置	262
版权信息	显示版权信息/输入作者名称/输入版权详细内容/ 删除版权信息	108
清除全部相机设置	重设相机至默认设置	51
固件版本	用于升级固件	—

自定义功能（橙）

页码

C.Fn I：曝光	根据需要自定义相机功能	252
C.Fn II：图像		254
C.Fn III：自动对焦/驱动		255
C.Fn IV：操作/其他		257
清除全部自定义功能 (C.Fn)	清除全部自定义功能设置	250

★ 我的菜单（绿）

我的菜单设置	注册常用菜单项目和自定义功能	261
--------	----------------	-----













短片拍摄模式菜单

短片1（红）















短片曝光	自动/手动	182
自动对焦模式	实时模式/实时模式/快速模式	182
短片拍摄时使用快门按钮 自动对焦	禁用/启用	182
禁用自动对焦和测光 按钮	自定义快门按钮、<AF-ON>按钮和<★>按钮	183
ISO感光度设置增量	1/3级 / 1级	183
高光色调优先	禁用/启用	183

 短片2 (红)











页码

短片记录尺寸	1920x1080 ( /  / ) / 1280x720 ( / ) / 640x480 ( / ) / 裁切640x480 ( / )	180
录音	录音: 自动/手动/禁用	184
	录音电平	
	风声抑制: 禁用/启用	
静音拍摄	模式1/模式2/禁用	185
测光定时器	4秒/16秒/30秒/1分/10分/30分	185
显示网格线	禁用/网格线1  / 网格线2  	185

 短片3 (红)

曝光补偿	以1/3级为单位调节、±5级	186
自动亮度优化	禁用/弱/标准/强	186
照片风格	 标准 /  人像 /  风光 /  中性 /  可靠设置 /  单色 /  用户定义1、2、3	186
白平衡	 /  /  /  /  /  /  /  (约2500-10000)	186
自定义白平衡	手动设置白平衡	186

 关于短片拍摄模式的菜单屏幕

- 只在短片拍摄模式下显示 [] 短片1、[] 短片2和 [] 短片3屏幕 (设置页)。
- 不会显示 [] 拍摄2、[] 拍摄3、[] 拍摄4、[] 自定义功能以及 [] 我的菜单屏幕 (设置页)。
- 不会显示下列菜单项目:
 - []: 减轻红眼、闪光灯控制
 - []: 使用INFO.按钮显示的内容、相机用户设置、版权信息、清除全部相机设置、固件版本

故障排除指南

如果相机出现故障，请先参阅本故障排除指南。如果本故障排除指南不能解决问题，请联系经销商或附近的佳能快修中心。

电源相关问题

电池无法充电。

- 如果电池的剩余电量（第268页）为94%或更高，电池将不会被充电。
- 请勿给除佳能原厂电池LP-E6以外的任何电池充电。

充电器的指示灯以高速闪烁。

- 如果电池充电器或电池有问题，或无法与电池（非佳能电池）通信，保护电路将中断充电，并且橙色指示灯将以一定间隔快速闪烁。如果电池充电器或电池有问题，从电源插座上拔下充电器的电源插头。从充电器上取下电池并重新装上。等候2至3分钟，然后重新将电源插头连接到电源插座。如果问题持续存在，请联系经销商或附近的佳能快修中心。

充电器的指示灯不闪烁。

- 如果充电器上安装的电池的内部温度较高，出于安全原因，充电器不会给电池充电（指示灯熄灭）。充电期间，如果由于某种原因电池温度变高，充电会自动停止（指示灯闪烁）。当电池温度降低时，充电会自动重新开始。

即使当电源开关置于<ON>时，相机也不能操作。

- 相机中的电池安装不正确（第26页）。
- 给电池充电（第24页）。
- 确保电池仓盖关闭（第26页）。
- 确保存储卡插槽盖关闭（第32页）。

即使当电源开关置于<OFF>时，数据处理指示灯仍然闪烁。

- 如果正在将图像记录至存储卡时切断电源，数据处理指示灯仍会继续亮起/闪烁几秒钟。图像记录完毕后，电源会自动关闭。

电池电量迅速耗尽。

- 使用充满电的电池（第24页）。
- 电池性能可能已降低。请参阅 [ 电池信息] 菜单选项以查看电池的性能等级（第268页）。如果电池性能较差，请更换为新电池。
- 如果持续显示速控屏幕（第44页）或长时间进行实时显示拍摄或短片拍摄（第151、171页），可拍摄数量会减少。

相机自动关机。

- 自动关闭电源功能生效。如果不希望自动关闭电源功能生效，请将 [ 自动关闭电源] 设为 [禁用]。

拍摄相关问题

不能拍摄或记录任何图像。

- 未正确插入存储卡（第32页）。
- 如果存储卡已满，请更换存储卡或删除不需要的图像以释放空间（第32、215页）。
- 如果在取景器中的合焦确认指示灯<●>闪烁时尝试以单次自动对焦模式对焦，将无法拍摄照片。再次半按快门按钮进行对焦，或手动对焦（第40、80页）。
- 将存储卡的写保护开关滑到写入/删除设置（第32页）。

存储卡不能使用。

- 如果显示存储卡错误信息，请参阅第33或291页。

图像脱焦。

- 将镜头对焦模式开关设为<AF>（第34页）。
- 为防止机震，请轻轻按下快门按钮（第39、40页）。
- 如果镜头有图像稳定器，将IS开关设定为<ON>。

连拍时的最大连拍数量较低。

- 将 [ C.Fn II -2: 高ISO感光度降噪功能] 设定为以下设置之一：[标准/弱/禁用]。如果设定为 [强]，连续拍摄期间的最大连拍数量将会显著减少（第254页）。
- 如果拍摄具有微小细节（草地等）的主体，文件尺寸会更大，并且实际最大连拍数量可能会比第85页中记载的数量少。

无法设定ISO 100。

- 如果 [ C.Fn II -3: 高光色调优先] 设定为 [启用]，无法设定ISO 100。当设定为 [禁用] 时，可以设定ISO 100（第255页）。这也适用于短片拍摄（第183页）。

无法设定自动亮度优化。

- 如果 [ C.Fn II -3: 高光色调优先] 设定为 [启用]，则无法设定自动亮度优化。当 [高光色调优先] 设定为 [禁用] 时，能设定自动亮度优化（第255页）。这也适用于短片拍摄（第183页）。

在<Av>模式下使用闪光灯时，快门速度变得较慢。

- 如果您在背景较暗时拍摄夜景，快门速度会自动变慢（低速同步拍摄）以便让主体和背景都获得适当曝光。如果不想设定低速快门速度，将 [ C.Fn I -7: 光圈优先模式下的闪光同步速度] 设置为1或2（第253页）。

内置闪光灯不闪光。

- 如果用内置闪光灯以短暂间隔连续拍摄，为了保护闪光灯组件，闪光灯可能会停止工作。

无法设置闪光曝光补偿。

- 如果已用闪光灯设置了闪光曝光补偿，则无法用相机设置闪光曝光补偿。当取消闪光灯的闪光曝光补偿（设为0）时，可以用相机设定闪光曝光补偿。

无法在光圈优先模式下设定高速同步。

- 将 [ C.Fn I -7: 光圈优先模式下的闪光同步速度] 设定为 [0: 自动]（第253页）。

外接闪光灯不闪光。

- 如果使用非佳能闪光灯进行实时显示拍摄，请将 [ 静音拍摄] 菜单选项设定为 [禁用]（第159页）。

机身晃动时，相机会发出声音。

- 内置闪光灯的弹出装置会轻微移动。这是正常现象。

实时显示拍摄期间，快门发出两声拍摄音。

- 如果使用闪光灯，每次拍摄时快门会发出两声拍摄音（第153页）。

相机按钮/转盘的功能已经改变。

- 在速控屏幕上，查看 [自定义控制按钮] 设置（第257页）。

短片拍摄自动停止。

- 如果存储卡的写入速度低，短片拍摄可能会自动停止。使用SD速率级别6“CLASS 6”或更高速的存储卡。要查询存储卡的读写速度，请参阅存储卡制造商的网站等。
- 如果文件尺寸达到4GB或短片长度达到29分59秒，短片拍摄将自动结束。

在实时显示和短片拍摄期间，会显示白色<🔥>或红色<🔥>图标。

- 两个图标均指示相机的内部温度较高。如果出现白色<🔥>图标，静止图像的图像画质可能会降低。红色<🔥>图标指示实时显示或短片拍摄即将自动结束。（第152、173页）

短片有时会暂时冻结。

- 如果在短片拍摄期间有剧烈的曝光变化，到曝光稳定为止自动曝光会停止记录。如果发生这种情况，请使用手动曝光。

短片无法播放。

- 使用随机软件等在计算机上编辑的短片无法在本相机上播放。

播放短片时，会听到相机操作噪音。

- 如果您在短片拍摄期间操作相机的转盘或镜头，操作噪音也会被记录。请使用外接麦克风（市面有售）（第187页）。

显示和操作问题

液晶监视器上显示的图像不清晰。

- 如果液晶监视器脏了，请用软布进行清洁。
- 在低温或高温条件下，液晶监视器可能会显示较慢或看起来有些黑。它会在室温下恢复正常。

菜单屏幕显示很少的设置页和选项。

- 在基本拍摄区模式和短片拍摄模式下，不显示某些设置页和菜单选项。将拍摄模式设置为创意拍摄区模式（第46页）。

图像不能被删除。

- 如果图像被保护，不能删除该图像（第213页）。

部分图像以黑色闪烁。

- [ 高光警告] 菜单选项设定为 [启用]（第192页）。

图像上显示红框。

- [ 显示自动对焦点] 菜单选项设定为 [启用]（第193页）。

文件名的首字符是下划线（“_MG_”）。

- 将色彩空间设为sRGB。如果设为Adobe RGB，首字符将为下划线（第110页）。

文件编号不从0001开始。

- 如果使用已记录有图像的存储卡，文件编号可能从存储卡中最后一个图像开始（第106页）。

显示错误的拍摄日期和时间。

- 没有设置正确的日期和时间（第30页）。

没有图像显示在电视机屏幕上。

- 确认AV连接线或HDMI连接线的插头完全插入（第209、212页）。
- 将视频输出制式（NTSC/PAL）设定为与电视机相同的视频制式（第212页）。
- 使用随相机提供的AV连接线（第212页）。

读卡器检测不到卡。

- 根据使用的读卡器和计算机操作系统的不同，可能无法正确检测到SDXC卡。这种情况下，使用自带的接口电缆连接相机和计算机，并用EOS Utility（随机软件）将图像传输到计算机。

显示 [###]。

- 当图像/短片数量超过可以显示的位数时，会显示 [###]。

不出现 [Eye-Fi设置] 菜单项目。

- 只在相机中插有Eye-Fi卡时会出现 [Eye-Fi设置]。如果Eye-Fi卡的写保护开关设定在LOCK位置，将无法查看卡的连接状态或禁用Eye-Fi卡传输。

打印相关问题

打印效果比使用说明书中所列的项目少。

- 根据打印机的不同，屏幕上显示的内容各异。本使用说明书中列出了所有可使用的打印效果（第240页）。

错误代码

错误编号 如果相机发生故障，会显示错误信息。请按照屏幕显示说明进行操作。

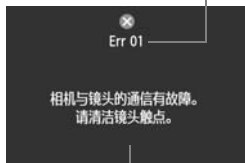

解决办法

编号	错误信息和解决方案
01	相机与镜头的通信有故障。请清洁镜头触点。
	→ 清洁相机和镜头上的电子触点并使用佳能镜头（第13、16页）。
02	无法访问存储卡。请重新插入、更换存储卡或使用相机格式化存储卡。
	→ 取出存储卡重新插入，更换存储卡或格式化存储卡（第32、48页）。
04	因存储卡已满，无法保存图像。请更换存储卡。
	→ 请更换存储卡，删除不需要的图像或格式化存储卡（第32、48、215页）。
05	无法升起内置闪光灯。请关闭相机后重新打开。
	→ 操作电源开关（第28页）。
06	无法进行图像感应器清洁。请关闭相机后重新打开。
	→ 操作电源开关（第28页）。
10, 20, 30, 40, 50, 60, 70, 80	由于出错而无法拍摄。关闭相机并重新打开，或者重新安装电池。
	→ 操作电源开关，取出电池重新安装，或使用佳能镜头（第26、28页）。

* 如果持续出现错误，请写下错误编号并与您最近的佳能快修中心联系。

系统图

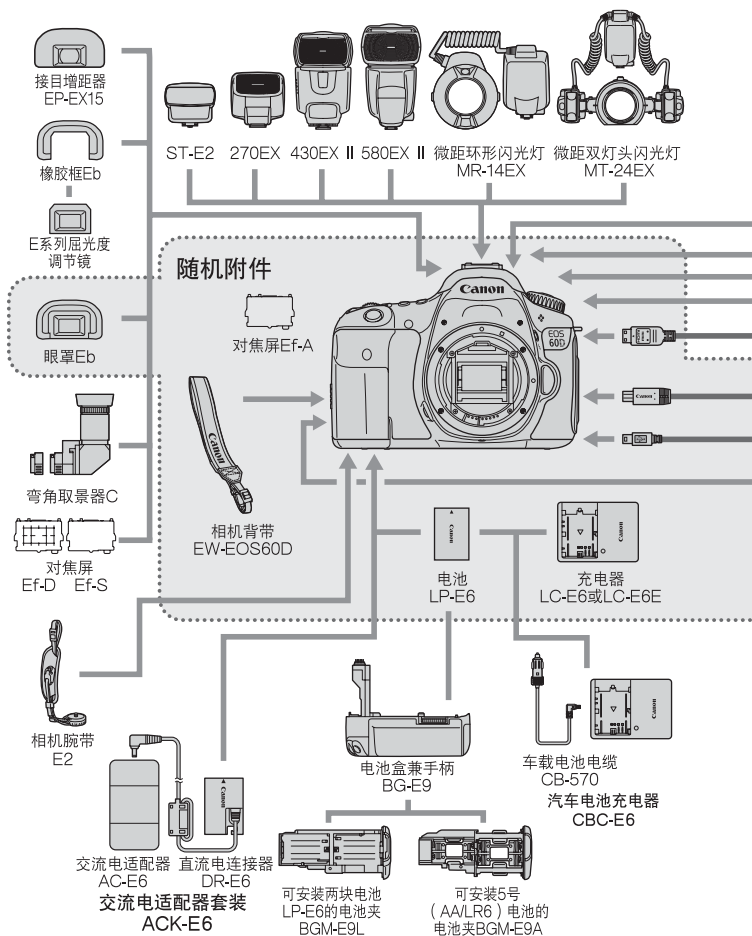

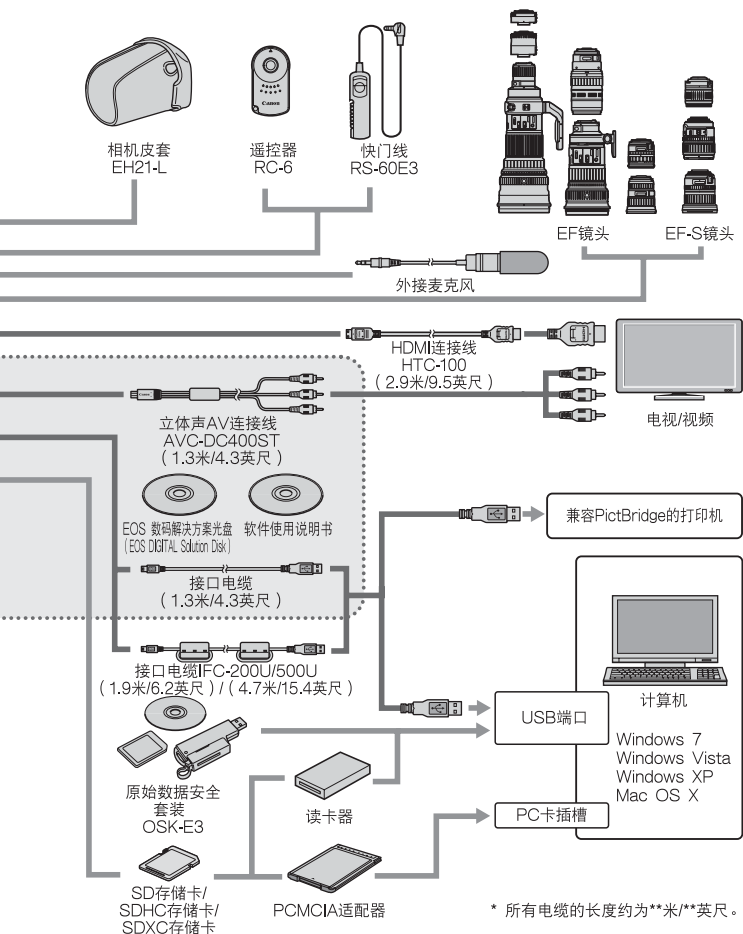

规格

• 类型

类型:	具有内置闪光灯的自动对焦/自动曝光单镜头反光式数码相机
记录媒体:	SD存储卡、SDHC存储卡、SDXC存储卡
图像感应器尺寸:	22.3x14.9毫米
兼容镜头:	佳能EF系列镜头（包括EF-S系列镜头） （35毫米换算焦距约为镜头焦距的1.6倍）
镜头卡口:	佳能EF卡口

• 图像感应器

类型:	CMOS图像感应器
有效像素:	约1800万像素
长宽比:	3:2
除尘功能:	自动、手动、添加除尘数据

• 记录系统

记录格式:	相机文件系统设计规则2.0（Design rule for Camera File System 2.0）
图像类型:	JPEG、RAW（14位，佳能原创） 可以同时记录RAW+JPEG
记录像素:	大：约1790万像素（5184 x 3456） 中：约800万像素（3456 x 2304） S1（小1）：约450万像素（2592 x 1728） S2（小2）：约250万像素（1920 x 1280） S3（小3）：约35万像素（720 x 480） RAW：约1790万像素（5184 x 3456） M-Raw：约1010万像素（3888 x 2592） S-Raw：约450万像素（2592 x 1728）
创建/选择文件夹:	可以

• 拍摄期间的图像处理

照片风格:	标准、人像、风光、中性、可靠设置、单色、 用户定义1-3
基本+:	按选择的氛围效果拍摄，根据照明或场景类型拍摄
白平衡:	可使用自动、预设（日光、阴影、阴天、钨丝灯、白色 荧光灯、闪光灯）、用户自定义、色温设置（约2500- 10000K）、白平衡矫正和白平衡包围曝光 * 支持色温信息传输
降噪:	可应用于长时间曝光和高ISO感光度拍摄

自动图像亮度校正:	自动亮度优化
高光色调优先:	具备
镜头周边光量校正:	具备

• 取景器

类型:	眼平五棱镜
视野率:	垂直/水平方向约为96% (眼点约为22毫米)
放大倍率:	约0.95倍 (-1m^{-1} , 使用50mm镜头对无限远处对焦)
眼点:	约22毫米 (自目镜透镜中央起 -1m^{-1})
内置屈光度调节:	约 $-3.0 - +1.0 \text{ m}^{-1}$ (dpt)
对焦屏:	可更换 (另售两种类型), 配备Ef-A
电子水准仪:	可在最大 $\pm 9^\circ$ 的范围内以 $\pm 1^\circ$ 单位显示水平水准 (仅限于水平拍摄)
反光镜:	快回型
景深预览:	具备

• 自动对焦

类型:	TTL辅助影像重合, 相位检测
自动对焦点:	9 (全部为十字型)
测光范围:	EV $-0.5 - 18$ ($23^\circ\text{C}/73^\circ\text{F}$ 、ISO 100)
对焦模式:	单次自动对焦、人工智能伺服自动对焦、人工智能自动对焦、手动对焦 (MF)
自动对焦辅助光:	由内置闪光灯发出的短促连续闪光

• 曝光控制

测光模式:	63区TTL全开光圈测光 <ul style="list-style-type: none"> • 评价测光 (与所有自动对焦点联动) • 局部测光 (取景器中央约6.5%的面积) • 点测光 (取景器中央约2.8%的面积) • 中央重点平均测光
测光范围:	EV $1 - 20$ ($23^\circ\text{C}/73^\circ\text{F}$ 、使用EF50mm f/1.4 USM镜头、ISO 100)
曝光控制:	程序自动曝光 (全自动、闪光灯禁用、创意自动、人像、风光、微距、运动、夜景人像、程序)、快门优先自动曝光、光圈优先自动曝光、手动曝光、B门曝光
ISO感光度: (推荐的曝光指数)	基本拍摄区模式: ISO 100 - 3200自动设置 创意拍摄区模式: ISO 100 - 6400手动设置 (1/3级单位)、自动在ISO 100 - 6400之间设定、或ISO扩展为“H” (相当于ISO 12800)

曝光补偿：	手动： ± 5级间以1/3或1/2级为单位调节
	自动包围曝光： ± 3级间以1/3或1/2级为单位调节（可与手动曝光补偿组合使用）
自动曝光锁：	自动： 在使用评价测光的单次自动对焦模式下合焦时应用
	手动： 通过自动曝光锁定按钮

• 快门

类型：	电子控制焦平面快门
快门速度：	1/8000秒至1/60秒（全自动模式）、闪光灯闪光同步速度最高为1/250秒 1/8000至30秒、B门（总快门速度范围。可用范围随拍摄模式各异。）

• 闪光灯

内置闪光灯：	可收回、自动弹起式闪光灯
	闪光指数：约13/43（ISO 100，以米/英尺为单位）
	闪光覆盖范围：约17mm镜头视角
	回电时间约3秒
	提供无线主控单元功能
外接闪光灯：	EX系列闪光灯（能用相机设置闪光灯功能）
闪光测光：	E-TTL II自动闪光
闪光曝光补偿：	± 3级间以1/3或1/2级为单位调节
闪光曝光锁：	具备
PC端子：	无

• 驱动系统

驱动模式：	单拍、高速连拍、低速连拍、10秒自拍/遥控、2秒自拍/遥控
连拍速度：	最快约5.3张/秒
最大连拍数量：	JPEG（大/优）：约58张 RAW：约16张 RAW+JPEG（大/优）：约7张 * 数字基于佳能测试标准（ISO 100和标准照片风格），使用4GB存储卡。

• 实时显示拍摄

长宽比设置：	3:2, 4:3, 16:9, 1:1
对焦：	实时模式、面部优先实时模式（反差检测） 快速模式（反差检测） 手动对焦（约能放大5倍/10倍）
测光模式：	使用图像感应器进行评价测光
测光范围：	EV 0 - 20（23°C/73°F、使用EF50mm f/1.4 USM镜头、ISO 100）
静音拍摄：	具备（模式1和2）
显示网格线：	两种类型

• 短片拍摄

短片压缩：	MPEG-4 AVC/H.264 可变（平均）比特率
音频记录格式：	线性PCM
记录格式：	MOV
记录尺寸和帧频：	1920x1080（全高清晰度）： 30p/25p/24p 1280x720（高清晰度）： 60p/50p 640x480（标清）： 60p/50p 裁切640x480（标清）： 60p/50p * 30p：29.97张/秒、25p：25.00张/秒、 24p：23.976张/秒、60p：59.94张/秒、 50p：50.00张/秒
文件尺寸：	1920x1080（30p/25p/24p）：约330MB/分 1280x720（60p/50p）：约330MB/分 640x480（60p/50p）：约165MB/分 裁切640x480（60p/50p）：约165MB/分
对焦：	与实时显示拍摄的对焦相同
测光模式：	使用图像感应器进行中央重点平均测光和评价测光 * 由对焦模式自动设定
测光范围：	EV 0 - 20（23°C/73°F、使用EF50mm f/1.4 USM镜头、ISO 100）
曝光控制：	短片用程序自动曝光（可进行曝光补偿）、手动曝光
曝光补偿：	±3级间以1/3级为单位调节（静止图像：±5级）
ISO感光度：	自动在ISO 100至6400的范围内设置
（推荐的曝光指数）	手动曝光时，自动/手动设定ISO 100 - 6400

录音： 内置单声道麦克风
设有外接立体声麦克风端子
可调节录音电平、具备风声抑制
两种类型

网格线显示：

• 液晶监视器

类型： TFT彩色液晶监视器
监视器尺寸和点数： 宽屏，3.0英寸（3:2），约104万点
视野率： 约100%
角度调节： 可能
亮度调节： 手动（7级）
电子水准仪： 以1°单位显示水平水准
界面语言： 25种（含简体中文）

• 图像回放

图像显示格式： 单张图像、单张图像+信息（基本信息、详细信息、柱状图）、4张图像索引、9张图像索引、可旋转图像
放大显示： 约1.5倍 - 10倍
图像浏览方法： 单张图像、跳转（按10或100张图像、拍摄日期、文件夹、短片、静止图像、评分）
高光警告： 曝光过度的高光区域闪烁
幻灯片播放： 全部图像、以日期、以文件夹、短片、静止图像或评分
可选择三种过渡效果
短片回放： 允许（液晶监视器、视频/音频输出、HDMI输出）
内置扬声器

• 图像的后期处理

相机内的RAW图像处理： 亮度调节、白平衡、照片风格、自动亮度优化、高ISO感光度降噪功能、JPEG图像记录画质、色彩空间、周边光量校正、失真校正和色差校正
创意滤镜： 颗粒黑白、柔焦、玩具相机效果和微缩景观效果
调整尺寸： 可能
评分： 具备

• 直接打印

兼容打印机： 兼容PictBridge的打印机
可打印图像： JPEG和RAW图像
打印命令： 兼容DPOF1.1版

• 自定义功能

自定义功能:	20种
相机用户设置:	注册在模式转盘的C位置
注册我的菜单:	可能
版权信息:	可输入和包含该信息

• 接口

音频/视频输出/ 数字端子:	模拟视频 (与NTSC/PAL兼容) / 立体声音频输出 用于计算机通讯和直接打印 (相当于Hi-Speed USB)
HDMI mini 输出端子:	C型 (自动切换分辨率)、CEC兼容
外接麦克风输入端子:	3.5毫米直径立体声微型插孔
遥控端子:	用于快门线RS-60E3
无线遥控:	遥控器RC-6

• 电源

电池:	电池LP-E6 (一节) * 可以通过交流电适配器套装ACK-E6使用交流电 * 安装电池盒兼手柄BG-E9时, 可以使用5号 (AA/LR6) 电池
电池信息:	显示剩余电量、快门释放次数和充电性能
电池拍摄能力: (基于CIPA测试标准)	使用取景器拍摄: 23°C/73°F时约1100张、0°C/32°F时约1000张 使用实时显示拍摄: 23°C/73°F时约320张、0°C/32°F时约280张
短片拍摄时间:	23°C/73°F时约2小时 0°C/32°F时约1小时40分钟 (使用充满电的电池LP-E6)

• 尺寸和重量

尺寸 (宽 x 高 x 厚):	约144.5 x 105.8 x 78.6毫米/5.7 x 4.2 x 3.1英寸
重量:	约755克/26.6盎司 (CIPA方针), 约675克/23.8盎司 (仅机身)

• 操作环境

工作温度范围:	0°C - 40°C / 32°F - 104°F
工作湿度范围:	85%或更小

• 电池LP-E6

类型:	可充电锂电池
额定电压:	7.2 V DC
电池容量:	1800毫安时
尺寸 (宽 x 高 x 厚):	约38.4 x 21.0 x 56.8毫米/1.5 x 0.8 x 2.2英寸
重量:	约80克/2.8盎司

• 充电器LC-E6

兼容电池:	电池LP-E6
充电时间:	约2小时30分钟
输入电压:	100 - 240 V AC (50/60 Hz)
输出电压:	8.4 V DC / 1.2A
工作温度范围:	5°C - 40°C / 41°F - 104°F
工作湿度范围:	85%或更小
尺寸 (宽 x 高 x 厚):	约69.0 x 33.0 x 93.0毫米/2.7 x 1.3 x 3.7英寸
重量:	约130克/4.6盎司

• 充电器LC-E6E

兼容电池:	电池LP-E6
电源线长度:	约1米/3.3英尺
充电时间:	约2小时30分钟
输入电压:	100 - 240 V AC (50/60 Hz)
输出电压:	8.4 V DC / 1.2A
工作温度范围:	5°C - 40°C / 41°F - 104°F
工作湿度范围:	85%或更小
尺寸 (宽 x 高 x 厚):	约69.0 x 33.0 x 93.0毫米/2.7 x 1.3 x 3.7英寸
重量:	约125克/4.4盎司 (不含电源线)

•EF-S18-55mm f/3.5-5.6 IS

视角:	对角线范围: 74°20' - 27°50' 横向范围: 64°30' - 23°20' 纵向范围: 45°30' - 15°40'
镜头结构:	9组11片
最小光圈:	f/22 - 36
最近对焦距离:	0.25米/0.82英尺 (自图像感应器平面起)
最大放大倍率:	0.34倍 (55毫米时)
视野范围:	207 x 134 - 67 x 45毫米/8.1 x 5.3 - 2.6 x 1.8英寸 (0.25米/0.82英尺时)
图像稳定器:	镜头偏移型
滤镜尺寸:	58毫米
镜头盖:	E-58
最大直径 x 长度:	约68.5 x 70.0毫米/2.7 x 2.8英寸
重量:	约200克/7.1盎司
遮光罩:	EW-60C (另售)
镜头套:	LP814 (另售)

•EF-S15-85mm f/3.5-5.6 IS USM

视角:	对角线范围: 84°30' - 18°25' 横向范围: 74°10' - 15°25' 纵向范围: 53°30' - 10°25'
镜头结构:	12组17片
最小光圈:	f/22 - 36
最近对焦距离:	0.35米/1.15英尺 (自图像感应器平面起)
最大放大倍率:	0.21倍 (85毫米时)
视野范围:	255 x 395 - 72 x 108毫米/10.0 x 15.6 - 2.8 x 4.3英寸 (0.35米/1.15英尺时)
图像稳定器:	镜头偏移型
滤镜尺寸:	72毫米
镜头盖:	E-72U
最大直径 x 长度:	约81.6 x 87.5毫米/3.2 x 3.4英寸
重量:	约575克/20.3盎司
遮光罩:	EW-78E (另售)
镜头套:	LP1116 (另售)

• EF-S18-135mm f/3.5-5.6 IS

视角:	对角线范围: 74°20' - 11°30' 横向范围: 64°30' - 9°30' 纵向范围: 45°30' - 6°20'
镜头结构:	12组16片
最小光圈:	f/22 - 36
最近对焦距离*:	18毫米焦距时: 0.49米/1.61英尺 (327 x 503毫米/12.9 x 19.8英寸视野范围) 135毫米焦距时: 0.45米/1.48英尺 (75 x 112毫米/3.0 x 4.4英寸视野范围) *自图像感应器平面的距离
最大放大倍率:	0.21倍 (135毫米时)
图像稳定器:	镜头偏移型
滤镜尺寸:	67毫米
镜头盖:	E-67U
最大直径 x 长度:	约75.4 x 101.0毫米/3.0 x 4.0英寸
重量:	约455克/16.0盎司
遮光罩:	EW-73B (另售)
镜头套:	LP1116 (另售)

• EF-S18-200mm f/3.5-5.6 IS

视角:	对角线范围: 74°20' - 7°50' 横向范围: 64°30' - 6°30' 纵向范围: 45°30' - 4°20'
镜头结构:	12组16片
最小光圈:	f/22 - 36
最近对焦距离:	0.45米/1.48英尺 (自图像感应器平面起)
最大放大倍率:	0.24倍 (200毫米时)
视野范围:	452 x 291 - 93 x 62毫米/17.8 x 11.5 - 3.7 x 2.4英寸 (0.45米/1.48英尺时)
图像稳定器:	镜头偏移型
滤镜尺寸:	72毫米
镜头盖:	E-72
最大直径 x 长度:	约78.6 x 102.0毫米/3.1 x 4.0英寸
重量:	约595克/21.0盎司
遮光罩:	EW-78D (另售)
镜头套:	LP1116 (另售)

• EF-S17-85mm f/4-5.6 IS USM

视角:	对角线范围: 78°30' - 18°25' 横向范围: 68°40' - 15°25' 纵向范围: 48°00' - 10°25'
镜头结构:	12组17片
最小光圈:	f/22 - 32
最近对焦距离:	0.35米/1.15英尺 (自图像感应器平面起)
最大放大倍率:	0.2倍 (85毫米时)
视野范围:	328 x 219 - 112 x 75毫米/12.9 x 8.6 - 4.4 x 3.0英寸 (0.35米时)
图像稳定器:	镜头偏移型
滤镜尺寸:	67毫米
镜头盖:	E-67U
最大直径 x 长度:	约78.5 x 92.0毫米/3.1 x 3.6英寸
重量:	约475克/16.8盎司
遮光罩:	EW-73B (另售)
镜头套:	LP1116 (另售)

- 所有上述规格基于佳能测试标准。
- 上述列出的尺寸、最大直径、长度和重量基于CIPA方针 (只有相机机身重量除外)。
- 产品规格及外观如有变化, 恕不另行通知。
- 如果相机上装有非佳能镜头时发生故障, 请咨询相应的镜头制造商。

商标

- Adobe是Adobe系统公司 (Adobe Systems Incorporated) 的商标。
- Windows是微软公司 (Microsoft Corporation) 在美国和其他国家或地区的商标或注册商标。
- Macintosh和Mac OS是Apple Inc.在美国和其他国家的商标或注册商标。
- SDXC标志是SD-3C, LLC的商标。
- HDMI、HDMI标志和High-Definition Multimedia Interface是HDMI Licensing LLC的商标或注册商标。
- 本说明书中提及的所有其他企业名称、产品名称和商标均属其各自所有者所有。

关于MPEG-4授权

“This product is licensed under AT&T patents for the MPEG-4 standard and may be used for encoding MPEG-4 compliant video and/or decoding MPEG-4 compliant video that was encoded only (1) for a personal and non-commercial purpose or (2) by a video provider licensed under the AT&T patents to provide MPEG-4 compliant video. No license is granted or implied for any other use for MPEG-4 standard.”

* 根据要求以英语显示通知。

建议使用佳能原厂附件

本产品设计为与佳能原厂附件配合使用效果最佳。佳能公司及其关联公司对使用非佳能原厂附件发生故障（如电池泄漏和/或爆炸）导致的本产品任何损坏和/或任何事故（如失火）概不负责。请注意由于使用非佳能原厂附件导致本产品的任何损坏均不在本产品保修范围之内，但用户可以付费维修。

 电池LP-E6为佳能产品专用。将电池用于不兼容的电池充电器或产品可能导致故障或意外事故，对此佳能公司不承担任何责任。

安全警告

请遵循这些安全事项并正确使用设备，避免造成人身伤害、死亡和物质损坏。

避免严重伤害或死亡

- 请遵循以下安全事项，避免造成火灾、过热、化学品泄漏和爆炸事故。
 - 请勿使用非本说明书指定的其他任何电池、电源和附件。请勿使用自制电池或改装电池。
 - 请勿使电池或后备电池短路、自行拆卸或者改装电池。请勿使电池或后备电池过热或对其进行焊接。请勿使电池或后备电池接近火焰或水。请勿使电池或后备电池受到猛烈物理撞击。
 - 请勿将电池或后备电池正负极（+ -）装反。请勿混用新旧电池或不同型号电池。
 - 请勿在允许的环境温度范围0°C - 40°C（32°F - 104°F）以外给电池充电。请勿超过充电时间。
 - 请勿将任何其他金属物件插入相机的电子触点、附件、连接线等。
- 请将后备电池置于儿童无法触及之处。如果儿童误吞电池，请立刻就医。（电池中的化学物质可能会造成肠胃损伤。）
- 丢弃电池或后备电池时，请用胶带使电池电子触点绝缘，避免其与其他金属物体或电池接触，以免引起火灾或爆炸。
- 电池充电过程中，如果出现过热、冒烟、发出异味，请立即从电源插座上拔下电池充电器停止充电，避免发生火灾。
- 如果电池或后备电池发生泄漏、颜色变化、变形、冒烟或发出异味，请立刻将其取出。操作过程中注意避免灼伤。
- 请勿让电池的泄漏液接触眼睛、皮肤或衣物，否则会导致失明或皮肤损伤。如果电池泄漏液接触了眼睛、皮肤或衣物，请立即用大量清水冲洗接触部位（不得揉搓），并立即就医。
- 电池充电时，请将设备置于儿童无法触及之处。电源线可能导致儿童意外窒息或使其受到电击。
- 请勿使任何电源线接近热源，否则会使电源线受热变形或融化其绝缘层，并引起火灾或电击事故。
- 请勿使用闪光灯拍摄正在驾驶汽车的司机，否则可能引发意外事故。
- 使用闪光灯拍摄时，请勿靠近人的眼睛，否则可能损害其视力。使用闪光灯拍摄婴幼儿时，至少要保持1米以上的距离。
- 相机或附件不使用而存放时，请取出电池并断开电源插头。这样可以避免电击、发热或者引起火灾。
- 请勿在有可燃气体的环境中使用相机，以避免爆炸或火灾。

- 如果本设备摔落造成外壳破裂并暴露出内部零件时，请勿触摸内部零件以免发生电击。
- 请勿自行拆卸或改装本设备。内部的高压零件可能发生电击。
- 请勿透过相机或镜头观看太阳或极亮的光源，否则可能损害视力。
- 请将相机置于幼儿无法触及之处。相机背带可能导致儿童意外窒息。
- 请勿将本设备存放在多尘或潮湿的地方，以免引起火灾或电击。
- 在飞机上或在医院里使用本相机前，请首先确认是否被允许。相机发出的电磁波可能会干扰飞机的仪表或医院的医疗设备。
- 为避免火灾或电击事故，请遵循以下安全事项：
 - 务必将电源插头完全插入。
 - 请勿用湿手接触电源插头。
 - 拔下插头时，请握住电源插头并拔出，不要硬拉电源线。
 - 请勿刮伤、切断或者过度弯曲电源线，也不要将重物置于电源线上。请勿将电源线弯曲或打结。
 - 请勿在一个电源插座上连接过多电源插头。
 - 请勿使用绝缘层已破损的电源线。
- 请不定期地拔出电源插头，并用干布擦去电源插座周围的灰尘。如果电源插座周围多尘、潮湿或油腻，则电源插座上的灰尘会变潮湿，容易引发短路导致火灾。

避免人身伤害或设备损坏

- 请勿将本设备置于烈日下或接近热源的汽车中，否则本设备温度升高可能灼伤皮肤。
- 本相机安装在三脚架之后，请勿携带其移动，否则可能造成人身伤害。另外请确认三脚架能稳固地支撑相机和镜头。
- 请勿将没有盖上镜头盖的镜头或者装有镜头的相机置于太阳下，否则镜头可能汇聚光线并造成火灾。
- 请勿用布覆盖或包裹充电中的设备，否则会因为散热不佳引起外壳变形或造成火灾。
- 如果相机掉落水中，或有水或金属异物进入相机内部，请立即取出电池和后备电池，以免引起火灾或电击。
- 请勿在高温环境中使用或存放电池或后备电池，这样容易造成电池泄漏或缩短电池寿命，电池或后备电池温度可能升高并容易造成皮肤灼伤。
- 请勿使用油漆稀释剂、苯或其他有机溶剂清洁本设备，否则可能引发火灾或损害健康。

如果本设备无法正常操作或需要维修，请联系经销商或附近的佳能快修中心。

部件名称	有毒有害物质或元素					
	铅 (Pb)	汞 (Hg)	镉 (Cd)	六价铬 (Cr(VI))	多溴联苯 (PBB)	多溴二苯醚 (PBDE)
电气实装部分	×	○	○	○	○	○
金属部件	×	○	○	○	○	○
<p>○：表示该有毒有害物质在该部件所有均质材料中的含量均在SJ/T11363-2006标准规定的限量要求以下。</p> <p>×：表示该有毒有害物质至少在该部件的某一均质材料中的含量超出SJ/T11363-2006标准规定的限量要求。</p>						
<p>FOR P. R. C. ONLY</p> <p> 本标志适用于在中华人民共和国销售的电子信息产品、标志中央的数字代表产品的环保使用期限。</p>						

注意

如果换用不正确类型的电池会有爆炸的危险。丢弃废电池时请遵守当地的规则。

备忘录

备忘录

备忘录

备忘录

软件入门指南和 使用说明书索引

EOS 数码解决方案光盘 (EOS DIGITAL Solution Disk)	314
安装软件	315
软件使用说明书	316
索引	317



EOS 数码解决方案光盘
(EOS DIGITAL
Solution Disk)
(软件)



软件使用说明书



EOS 数码解决方案光盘 (EOS DIGITAL Solution Disk)

此光盘包含EOS数码相机的各种软件。

EOS Utility

通过将相机连接到计算机，可以用EOS Utility将相机拍摄的静止图像和短片传输到计算机。还可以用计算机设定各种相机设置并用与相机相连接的计算机进行遥控拍摄。

Digital Photo Professional

此软件推荐给以拍摄RAW图像为主的用户使用。使用本软件可以高速查看、编辑、处理和打印RAW图像。还可以编辑JPEG图像而保持原图像不变。

ZoomBrowser EX (Win) / ImageBrowser (Mac)

此软件推荐给以拍摄JPEG图像为主的用户使用。使用本软件可以方便地查看、编辑、整理和打印JPEG图像。使用本软件也可以播放和编辑MOV短片，从短片中提取静止图像。

Picture Style Editor

此软件面向熟悉编辑图像的高级用户。可以编辑照片风格并创建和保存原创的照片风格文件。

安装软件



- 软件安装前，请勿将相机连接至计算机，否则软件将无法正确安装。
- 即使安装有前一版本的软件，也请按如下步骤安装软件（较新版本会覆盖前一版本）。

1 插入EOS数码解决方案光盘（CD）。

- 对于Macintosh，双击打开桌面上显示的光盘图标，双击 [Canon EOS Digital Installer]。

2 点击 [简易安装] 并按照屏幕上的说明进行安装。

- 对于Macintosh，点击 [安装]。



3 点击 [重新启动]，计算机重新启动后取出光盘。

- 计算机重新启动后，安装结束。



软件使用说明书

此光盘包含用于随机软件程序的使用说明书文件。

复制/浏览使用说明书PDF文件

1 将 [软件使用说明书] 光盘插入计算机。

2 双击光盘图标。

- 对于Windows，是 [我的电脑] 中显示的图标。
- 对于Macintosh，图标显示在桌面上。

3 复制 [Chinese] 文件夹到您的计算机。

- 如下名称的使用说明书PDF文件被复制。

	Windows	Macintosh
EOS Utility	EUx.xW_C_xx	EUx.xM_C_xx
Digital Photo Professional	DPPx.xW_C_xx	DPPx.xM_C_xx
ZoomBrowser EX / ImageBrowser	ZBx.xW_C_xx	IBx.xM_C_xx
Picture Style Editor	PSEx.xW_C_xx	PSEx.xM_C_xx

4 双击复制的PDF文件。

- 您的计算机须安装Adobe Reader (6.0或以上版本)。
- Adobe Reader可以从网络免费下载。

索引

数字和字母

10秒延时或2秒延时	82
1280x720	180
1920x1080	180
4或9张图像索引显示	194
640x480	180
9点自动对焦自动选择	78
A/V OUT	202, 212
Adobe RGB	110
AF-ON (自动对焦启动)按钮	40
AI FOCUS (人工智能自动对焦)	77
AI SERVO (人工智能伺服自动对焦)	77
Av (光圈优先自动曝光)	116
B (B门)	123
B门	123
C	262
CA (创意自动)	59
☆图标	4
DPOF	245
Eye-Fi卡	273
HDMI	202, 209
HDMI CEC	211
ICC配置	110
ISO感光度	88, 175, 251, 267
ISO感光度扩展	252
设置单位	252
自动	89
JPEG	84
M (手动曝光)	118
MENU 图标	4
MF (手动对焦)	80, 167
NTSC	180, 212, 280
ONE SHOT (单次自动对焦)	76

P (程序自动曝光)	112
PAL	180, 212, 280
PictBridge	235
Q (速控)	44, 67, 200
RAW	84, 86
RAW+JPEG	84
RAW图像处理	224
SDHC和SDXC卡	32
SD卡	32, 48
sRGB	110
Tv (快门优先自动曝光)	114
UNLOCK按钮	42
USB (数码)端子	236
WB	96

A









安全警告	305
安全偏移	253
按选择的氛围效果拍摄	68

B

半按	40
版权信息	108
曝光补偿	120
曝光等级增量	252
曝光模拟	158
饱和度	92
保护 (防止删除图像)	213
包围曝光	100, 121
背带	23
编号	106
白平衡	96
包围曝光	100
个性化	98
矫正	99
用户自定义	97

- 拨/转盘
 速控转盘 42
 主拨盘 41
- 部件名称 16
- C**
- 菜单 46
 菜单设置 278
 设置步骤 47
 我的菜单 261
- 裁切640x480 180
- 测光模式 119
- 长宽比 157
- 长时间曝光 123
- 长时间曝光降噪功能 254
- 程序自动曝光 112
 程序偏移 113
- 充电 24
- 充电器 22, 24
- 充电性能 (电池) 268
- 创意滤镜 220
- 创意自动 59
- 除尘数据 231
- 存储卡 13, 32, 48
 存储卡缺卡提醒 32
 格式化 48
 问题 33, 49
- 错误代码 291
- D**
- 大 (图像记录画质) 85
- 单次自动对焦 76
- 单点自动对焦 78
- 单拍 61, 81
- 单色图像 68, 93
- 单张图像显示 190
- 打印 235
 打印效果 240
 打印命令 (DPOF) 245
 剪裁 243
 倾斜校正 243
 设计 239
 纸张设置 239
- 点测光 119
- 电池 24, 26, 29
- 电池电量检测 29
- 电池盒兼手柄 29, 292
- 电缆 3, 202, 209, 292
- 电线 3, 202, 209, 292
- 电源
 充电 24
 电池电量检测 29
 电池信息 268
 家用电源 272
 可拍摄数量 29, 85, 153
 自动关闭电源 50
- 电子水准仪 127
- 短片 171
 编辑 206
 编辑第一个/最后一个场景 206
 测光定时器 185
 短片记录尺寸 180
 回放 204
 静音拍摄 185
 静止图像拍摄 178
 录音 184
 录制时间 181
 手动曝光 174
 速控 179
 文件尺寸 181
 显示网格线 185
 欣赏 202
 信息显示 176
 在电视机上观看 202, 209
 帧频 180
 自动对焦模式 179, 182

- 对焦
- 重新构图 56
 - 难以对焦的主体 80, 164
 - 手动对焦 80, 167
 - 提示音 278
 - 脱焦 38, 39, 80, 164
 - 自动对焦点选择 78, 255
 - 自动对焦辅助光 79
 - 自动对焦模式 76
- 对焦模式开关 34, 80, 167
- 对焦锁定 56
- 多功能控制钮 43, 78
- 多角度液晶监视器 27, 57
- F**
- 反差 92
- 放大查看 167, 196, 225
- 反光镜预升 125, 257
- 非佳能闪光灯 149
- 风光 63, 90
- 风声抑制 185
- G**
- 高光警告 192
- 高光色调优先 183, 255
- 高光细节丢失 192
- 高ISO感光度降噪功能 254
- 高清晰度 180, 202, 209
- 根据照明或场景类型拍摄 71
- 格式化 48
- 格式化 (存储卡初始化) 48
- 个性化白平衡 98
- 光圈优先自动曝光 116
- 固件版本 280
- 故障 283
- H**
- 褐 (单色) 68, 93
- 黑白 91, 93
- 黑白图像 68, 91, 93
- 合焦确认指示灯 54
- 后帘同步 137
- 幻灯片播放 207
- 回放 189
- J**
- 剪裁 (打印) 243
- 降噪
- 长时间曝光 254
 - 高ISO感光度 254
- 减轻红眼 开/关 131
- 交流电适配器套装 272
- 家用电源插座 272
- 基本+ 68, 71
- 景深预览 117, 155, 156
- 镜头
- 锁释放 35
 - 周边光量校正 102
- 静音拍摄 159, 185
- 机震 38, 39
- 局部测光 119
- K**
- 可靠设置 91
- 颗粒黑白 221
- 可拍摄数量 29, 85, 153
- 可用功能表 276
- 快门按钮 40
- 快门同步 137
- 快门线 124
- 快门优先自动曝光 114
- 快速模式 (自动对焦) 165
- 扩展名 107

- L**
- 连拍..... 81
 - 连续编号..... 106
 - 滤镜效果..... 93, 220
- M**
- 模式转盘..... 20, 41
 - 目镜遮光挡片..... 23, 124
- P**
- 拍摄模式..... 20
 - Av (光圈优先自动曝光)..... 116
 - B (B门)..... 123
 - M (手动曝光)..... 118
 - P (程序自动曝光)..... 112
 - Tv (快门优先自动曝光)..... 114
 -  (全自动)..... 54
 -  闪光灯禁用..... 58
 -  (创意自动)..... 59
 -  (人像)..... 62
 -  (风光)..... 63
 -  (微距)..... 64
 -  (运动)..... 65
 -  (夜景人像)..... 66
 -  (短片拍摄)..... 171
 - 拍摄设置显示..... 43, 267
 - 拍摄信息显示..... 191
 - 评分..... 198
 - 评分标记..... 198
 - 评价测光..... 119
 - 普通 (图像记录画质)..... 84
- Q**
- 前帘同步..... 137
 - 清除相机设置..... 51
 - 清洁..... 229
 - 清洁感应器..... 229
 - 全高清晰度..... 171, 180, 202, 209
 - 全自动..... 54
- 驱动模式..... 81
- 屈光度调节..... 39
- 取景器..... 19
 - 电子水准仪..... 127
 - 屈光度调节..... 39
- R**
- 人工智能伺服自动对焦..... 56, 77
 - 人像..... 62, 90
 - 热靴..... 149
 - 日期/时间..... 30
 - 柔焦..... 221
 - 锐度..... 92
- S**
- 三脚架接孔..... 17
 - 色彩空间..... 110
 - 色调..... 92
 - 色调效果 (单色)..... 93
 - 色调优先..... 183, 255
 - 色温..... 96, 98
 - 删除 (图像)..... 215
 - 闪光曝光补偿..... 132
 - 闪光曝光锁..... 134
 - 闪光包围曝光..... 136
 - 闪光灯
 - 减轻红眼 开/关..... 131
 - 快门同步 (前/后帘)..... 137
 - 闪光曝光补偿..... 132
 - 闪光曝光锁..... 134
 - 闪光灯禁用..... 58
 - 闪光灯控制..... 135
 - 闪光同步速度..... 130, 149, 253
 - 手动闪光..... 136, 147
 - 外接闪光灯..... 148
 - 无线..... 139
 - 有效范围..... 131
 - 自定义功能..... 138
 - 闪光模式..... 136

- 闪光同步触点 16
 视频制式 180, 212, 280
 实时显示拍摄 57, 151
 曝光模拟 158
 测光定时器 159
 静音拍摄 159
 可拍摄数量 153
 快速模式 (自动对焦) 165
 面部优先实时模式
 (自动对焦) 161
 实时模式 (自动对焦) 160
 手动对焦 80, 167
 速控 156
 显示网格线 157
 信息显示 154
 时钟 30
 十字型对焦 79
 手动曝光 118, 174
 手动重设 107
 手动对焦 80, 167
 手动选择 (自动对焦) 78
 数据处理指示灯 33
 数码端子 236
 速控 44, 67, 200
 速控转盘 42
 缩小的光圈 117, 155, 156
 索引显示 194
- T**
- 调整尺寸 222
 跳转显示 195
 提示音 278
- 图像
 保护 213
 处理 219
 放大查看 196
 高光警告 192
 回放 189
 拍摄信息 191
 手动旋转 197
 速控 44, 67, 200
 索引 194
 跳转显示 195
 已删除 215
 在电视机上观看 202, 209
 柱状图 193
 自动对焦点显示 193
 自动回放 207
 自动旋转 218
 图像传输 273
 图像防尘 229
 图像校验数据 260
 图像记录画质 84
 图像确认时间 50
 图像区域 36
 图像稳定器 (镜头) 38
- W**
- 外接闪光灯 148
 玩具相机效果 221
 完全按下 40
 微距 64
 微缩景观效果 221
 未装存储卡释放快门 32
 文件编号 106
 文件尺寸 85, 181, 191
 文件夹创建/选择 104
 文件名 106
 我的菜单 261
 无线遥控 126

- X**
- 相机
 - 机震 125
 - 清除相机设置 51
 - 设置显示 266
 - 相机握持方法 39
 - 相机用户设置 20, 262
 - 像素 84
 - 显示网格线 157, 185
 - 小 (图像记录画质) 85, 222
 - 系统图 292
 - 旋转 (图像) 197, 218, 243
- Y**
- 眼罩 124
 - 遥控拍摄 124, 126
 - 液晶监视器 13, 27
 - 菜单屏幕 46, 278
 - 多角度 27, 57
 - 亮度调整 217
 - 拍摄设置显示 267
 - 图像回放 189
 - 夜景人像 66
 - 液晶显示屏 18
 - 音量 (短片回放) 205
 - 音频/视频输出 202, 209
 - 用本相机进行RAW图像处理 224
 - 用户设置 262
 - 优 (图像记录画质) 84
 - 运动 65
 - 语言选择 31
- Z**
- 在电视机上观看 202, 209
 - 照明 (液晶显示屏) 43
 - 照片风格 90 - 95
 - 帧频 180
 - 直接打印 235
 - 直接选择 (自动对焦点) 255
 - 直流电连接器 272
 - 中 (图像记录画质) 85, 222
 - 中性 91
 - 中央重点平均测光 119
 - 周边光量校正 102
 - 主拨盘 41
 - 柱状图 (亮度/RGB) 193
 - 自定义功能 250
 - 自定义控制按钮 45, 257
 - 自动曝光锁 122
 - 自动包围曝光 121, 252
 - 自动重设 107
 - 自动对焦 76, 78
 - 自动对焦点的自动选择 78
 - 自动对焦点 78
 - 自动关闭电源 28, 50
 - 自动回放 207
 - 自动亮度优化 53, 101
 - 自动选择 (自动对焦) 78
 - 自动旋转竖拍图像 218
 - 自拍 67, 82
 - 最大连拍数量 85, 87
 - 最终图像模拟 155, 177

备忘录

Canon

原产地：照相机：日本 镜头：台湾

进口商：佳能(中国)有限公司

进口商地址：北京市东城区金宝街89号金宝大厦15层 邮编100005

CT1-9188-000

© CANON INC. 2010