

Canon

数码相机

EOS-1D X Mark II

EOS-1D X Mark II (G)



在使用本产品之前，请务必先仔细阅读本使用说明书。
请务必妥善保管好本书，以便日后能随时查阅（保留备用）。
请在充分理解内容的基础上，正确使用。

可从佳能网站下载使用说明书(PDF文件)和软件(第4页)。

<http://support-cn.canon-asia.com/>



使用说明书

简介

EOS-1D X Mark II (G)是数码单镜头反光相机，具有约2020万有效像素的全画幅CMOS图像感应器(约35.9 mm×23.9 mm)、双DIGIC 6+、ISO 100 - ISO 51200的正常ISO感光度范围、近100%的取景器视野率、高精度和高速61点自动对焦(多达41个十字型自动对焦点)、约14.0张/秒(取景器拍摄时)或约16.0张/秒(实时显示拍摄时)的最大连拍速度、3.2"(约162万点)液晶监视器、实时显示拍摄、4K 59.94p/50.00p短片拍摄、高帧频短片拍摄(Full HD时为119.9p/100.0p)、双像素CMOS自动对焦以及GPS功能。

开始拍摄前，请务必阅读以下内容

为避免拍摄劣质图像和损坏相机，首先请阅读“安全注意事项”(第20-22页)和“操作注意事项”(第23-25页)。还请仔细阅读本说明书，确保正确使用相机。

请在使用相机的同时参阅本说明书以熟悉本相机

阅读本说明书时，请试拍几张并熟悉照片拍摄的步骤。这样可以使您更好地了解本相机。请务必妥善保管好本说明书，以便需要时再次参阅。

请拍摄前测试相机并注意如下事项

如果由于相机或存储卡故障而无法记录图像等数据或无法将图像等数据下载到计算机，对由此丢失的图像等数据佳能公司无法恢复，敬请谅解。

版权

您所在国家的版权法可能禁止出于个人欣赏以外的任何目的使用您所记录的人物和某些被摄体的图像。另外要注意，某些公开演出、展览等可能禁止拍照，即使供个人欣赏也不例外。

物品清单

开始前，请检查相机包装内是否包含以下所有物品。如有缺失，请与经销商联系。

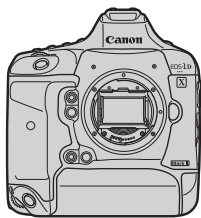

相机

(包括机身盖和电池仓盖)



眼罩Eg



电池
LP-E19

(含保护盖)

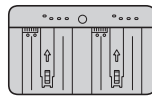

充电器
LC-E19

(含保护盖)

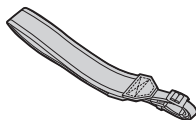

相机背带

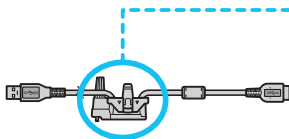

接口连接线
IFC-150U II



连接线保护器

- * 下一页列出了随附的使用说明书和光盘。
- * 将眼罩Eg安装到取景器目镜。
- * 注意不要缺失以上任何物品。

有线局域网功能

要通过以太网RJ-45端子(第28页)使用有线局域网，请参阅EOS-1D X Mark II (G)“有线局域网使用说明书”(单独的手册，第4页)。

连接至外围设备

将相机连接到计算机等设备时，请使用随附的或佳能品牌的接口连接线。当连接接口连接线时，还请使用随附的连接线保护器(第38页)。

使用说明书和光盘

本使用说明书包括“相机使用说明书”和“有线局域网使用说明书”印刷手册，以及软件使用说明书光盘。EOS软件保存在EOS数码解决方案光盘(EOS DIGITAL Solution Disk)中。



相机使用说明书
(本印刷手册)



有线局域网使用说明书



EOS数码解决方案光盘(EOS DIGITAL Solution Disk)(软件光盘)

包含多种软件。有关软件的详细信息和安装步骤，请参阅第552-553页。



软件使用说明书光盘

包含软件使用说明书(PDF文件)。有关查看软件使用说明书光盘的说明在第554页上。

可以从佳能网站下载使用说明书(PDF文件)。

- 使用说明书(PDF文件)下载网站：
 - 相机使用说明书、有线局域网使用说明书以及软件使用说明书
▶ <http://support-cn.canon-asia.com/>

兼容的存储卡

本相机可使用下列存储卡(不管容量如何): 如果是新存储卡或以前使用其他相机或计算机格式化(初始化)的存储卡, 请使用本相机对存储卡进行格式化(第74页)。

- **CF(CompactFlash)卡**
 - * 支持I型UDMA模式7。
- **CFast卡**
 - * 支持CFast 2.0。

可以记录短片的存储卡

拍摄短片时, 请使用容量大、性能出色(读写速度较快)且能够满足短片记录画质需求的存储卡。有关详细信息, 请参阅第316页。

在本手册中, “CF卡”指CompactFlash卡, “CFast卡”指CFast存储卡。“存储卡”指所有存储卡。

* 本相机不附带用于记录图像/短片的存储卡。请另行购买。

快速入门指南

1

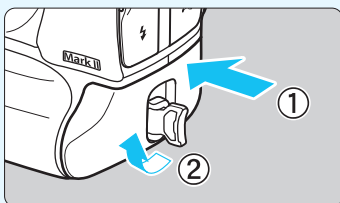

插入电池(第47页)。

- 要为电池充电，请参阅第42页。

2

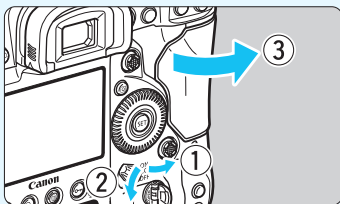

插入存储卡(第49页)。

- 左侧插槽用于CF卡，右侧插槽用于CFast卡。

* 相机中插入了CF卡或CFast卡后即可拍摄。

3

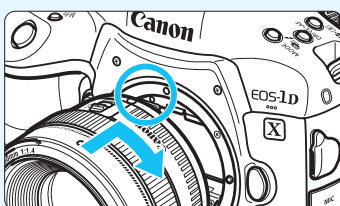

安装镜头(第59页)。

- 将镜头的红色安装标志与相机的红色安装标志对齐。

4

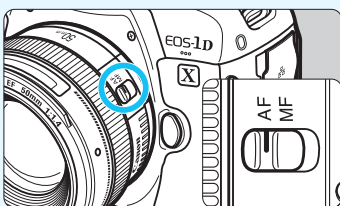

将镜头对焦模式开关设为<AF>(第59页)。

5

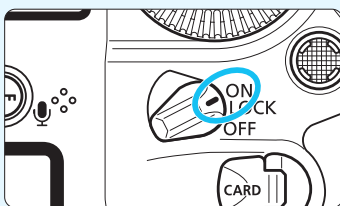

将电源开关置于<ON>(第53页)。

6



将拍摄模式设为<P>(第228页)。

- 按<MODE>按钮。
- 注视机顶液晶显示屏并转动<☀️>拨盘或<🕒>转盘选择<P>。

7

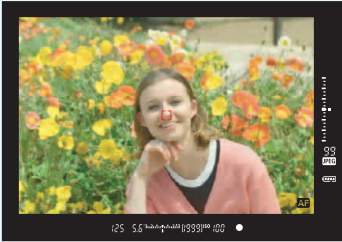

对焦被摄体(第62页)。

- 通过取景器取景，将取景器中央对准被摄体。
- 半按快门按钮，相机将对被摄体对焦。

8

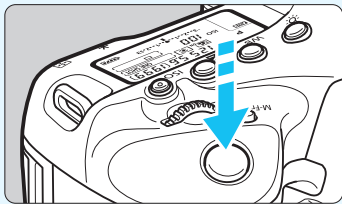

拍摄照片(第62页)。

- 完全按下快门按钮拍摄照片。

9



查看照片。

- 刚拍摄的图像将在液晶监视器上显示约2秒钟。
- 要再次显示图像，请按<▶️>按钮(第344页)。

- 要在注视液晶监视器的同时拍摄，请参阅“实时显示拍摄”(第271页)。
- 要查看目前为止拍摄的所有图像，请参阅“图像回放”(第344页)。
- 要删除图像，请参阅“删除图像”(第386页)。

本说明书的编辑常规

本说明书中的图标



: 表示主拨盘。



: 表示速控转盘。



: 表示多功能控制钮。



: 表示设置按钮。

 **6** / **8** / **10** / **16** : 表示在松开按钮后各功能保持有效的时间约为6秒、8秒、10秒或16秒。

* 除上述各项外，当提及相关操作和功能时，本说明书还会使用相机按钮上使用的以及液晶监视器上显示的图标和符号。



: 表示可通过按<MENU>按钮来更改设置的功能。

(第**页)

: 更多信息的参考页码。



: 避免拍摄出现问题的警告。



: 补充信息。



: 更好拍摄的提示或建议。



: 故障排除建议。

基本假定

- 本说明书中介绍的所有操作都假定电源开关设为<ON>(第53页)。
- 假定所有菜单设置和自定义功能设为默认设置。
- 本说明书中的图示将装有EF50mm f/1.4 USM镜头的相机作为示例。



	简介	2
1	用前准备	41
2	设置自动对焦和驱动模式	87
3	图像设置	151
4	GPS设置	211
5	摄影表现的曝光控制	227
6	闪光摄影	259
7	使用液晶监视器拍摄(实时显示拍摄)	271
8	拍摄短片	295
9	图像回放	343
10	后期处理图像	391
11	清洁感应器	401
12	将图像传输到计算机和打印指令	407
13	自定义设置相机	417
14	参考	477
15	将图像下载到计算机/软件	549

简介 2

物品清单	3
使用说明书和光盘	4
兼容的存储卡	5
快速入门指南	6
本说明书的编辑常规	8
章节	9
功能索引	17
安全注意事项	20
操作注意事项	23
部件名称	26

1 用前准备 41

为电池充电	42
安装和取出电池	47
安装和取出存储卡	49
打开电源	53
设置日期、时间和区域	55
选择界面语言	58
安装和卸下镜头	59
基本操作	61
Q 拍摄功能的速控	68
MENU 菜单操作	71
用前设置	74
格式化存储卡	74
关闭提示音	76
设置关闭电源时间 / 自动关闭电源	76
设置图像确认时间	77



恢复相机默认设置	77
 在取景器中显示网格线	81
 显示电子水准仪	82
设置取景器信息显示	84
 帮助	85

2 设置自动对焦和驱动模式 87

AF: 选择自动对焦操作	88
 选择自动对焦区域和自动对焦点	91
自动对焦区域选择模式	96
自动对焦感应器	100
镜头和可利用的自动对焦点	102
选择人工智能伺服自动对焦特性	113
自定义自动对焦功能	122
自动对焦对焦点的精细调整	138
自动对焦失败时	144
MF: 手动对焦	145
 选择驱动模式	146
 使用自拍	150

3 图像设置 151

选择用于记录和回放的存储卡	152
设置图像记录画质	155
ISO: 设置静止图像的 ISO 感光度	163
选择照片风格	169
自定义照片风格	172
注册照片风格	175
WB: 设置白平衡	177







 自定义白平衡	180
 设置色温	185
 白平衡校正	186
自动校正亮度和反差	189
设置降噪	190
高光色调优先	193
镜头像差校正	194
减少闪烁	198
设置色彩空间	200
创建和选择文件夹	201
更改文件名	203
文件编号方法	206
设置版权信息	208

4 GPS 设置 211

GPS 功能	212
GPS 注意事项	214
获取 GPS 信号	215
设置位置间隔	220
从相机上的 GPS 设置时间	221
记录旅行路线	222

5 摄影表现的曝光控制 227

P ：程序自动曝光	228
Tv ：快门优先自动曝光	231
Av ：光圈优先自动曝光	233
景深预览	235
M ：手动曝光	236

 选择测光模式.....	238
 设置所需曝光补偿.....	241
 自动包围曝光 (AEB).....	243
 锁定曝光拍摄 (自动曝光锁).....	245
bulb: B 门曝光	246
 多重曝光.....	248
 反光镜预升.....	256
使用目镜遮光挡片.....	258
 使用快门线.....	258

6 闪光摄影 259

 闪光摄影.....	260
设置闪光灯功能.....	263

7 使用液晶监视器拍摄 (实时显示拍摄) 271

 使用液晶监视器拍摄.....	272
拍摄功能设置.....	278
菜单功能设置.....	280
使用自动对焦进行对焦 (自动对焦方式).....	284
MF: 手动对焦.....	291

8 拍摄短片 295

 拍摄短片.....	296
自动曝光拍摄.....	296
快门优先自动曝光.....	297
光圈优先自动曝光.....	298
手动曝光拍摄.....	301
拍摄功能设置.....	309
设置短片记录画质.....	311

设置录音功能	322
静音控制	325
设置时间码	326
菜单功能设置	330

9 图像回放 343

 图像回放	344
INFO: 拍摄信息显示	346
 快速搜索图像	352
 一屏显示多张图像 (索引显示)	352
 跳转图像 (跳转显示)	353
 放大图像	355
 旋转图像	357
 保护图像	358
设置评分	361
 录制和回放语音备忘录	363
 用于回放的速控	365
 欣赏短片	367
 回放短片	369
 编辑短片的第一个和最后一个场景	372
 从 4K 短片中获取帧	374
幻灯片播放 (自动回放)	376
在电视机上观看图像	379
 复制图像	382
 删除图像	386
更改图像回放设置	389
调节液晶监视器的亮度	389
自动旋转竖拍图像	390

10	后期处理图像	391
	 用本相机处理 RAW 图像	392
	 调整 JPEG 图像尺寸	397
	 剪裁 JPEG 图像	399
11	清洁感应器	401
	 自动清洁感应器	402
	添加除尘数据	403
	手动清洁感应器	405
12	将图像传输到计算机和打印指令	407
	 将图像传输至计算机	408
	 数码打印指令格式 (DPOF)	413
13	自定义设置相机	417
	自定义功能	418
	自定义功能设置	421
	C.Fn1: Exposure(曝光)	421
	C.Fn2: Exposure(曝光)	424
	C.Fn3: Exposure(曝光)	427
	C.Fn4: Drive(驱动)	431
	C.Fn5: Display/Operation(显示 / 操作)	433
	C.Fn6: Operation(操作)	436
	C.Fn7: Others(其他)	439
	 自定义控制按钮	443
	自定义速控	459
	注册 “我的菜单”	463
	保存和加载相机设置	468
	C : 注册自定义拍摄模式	472

14 参考 477

INFO. 按钮的功能.....	478
检查电池信息.....	482
使用家用电源插座供电.....	483
系统图.....	484
各拍摄模式的可用功能表.....	486
菜单设置.....	490
故障排除指南.....	502
系统状态显示.....	520
错误代码.....	523
规格.....	524

15 将图像下载到计算机 / 软件 549

将图像下载到计算机.....	550
软件概要.....	552
安装软件.....	553
软件使用说明书.....	554
索引.....	555

功能索引

电源

- 为电池充电 → 第42页
- 电池电量 → 第54页
- 电池信息检查 → 第482页
- 家用电源插座 → 第483页
- 自动关闭电源 → 第76页

存储卡

- 格式化 → 第74页
- 记录功能 → 第152页
- 选择存储卡 → 第154页
- 未装存储卡释放快门 → 第50页

镜头

- 安装 → 第59页
- 卸下 → 第60页

基本设置

- 语言 → 第58页
- 日期/时间/区域 → 第55页
- 提示音 → 第76页
- 版权信息 → 第208页
- 清除全部相机设置 → 第77页

取景器

- 屈光度调节 → 第61页
- 目镜遮光挡片 → 第258页
- 电子水准仪 → 第83页
- 网格线 → 第81页
- 取景器中的信息显示 → 第84页
- 对焦屏 → 第433页

液晶监视器

- 亮度调节 → 第389页
- 电子水准仪 → 第82页
- 实时显示触摸控制 → 第283页
- 帮助 → 第85页

自动对焦

- 自动对焦操作 → 第88页
- 自动对焦区域选择模式 → 第91页
- 自动对焦点选择 → 第94页
- 自动对焦点注册 → 第448页
- 镜头组 → 第102页
- 人工智能伺服自动对焦特性 → 第113页
- EOS iTR AF → 第127页
- 自定义自动对焦功能 → 第122页
- 自动对焦点亮度 → 第136页
- 自动对焦微调 → 第137页
- 手动对焦 → 第145页

测光

- 测光模式 → 第238页
- 多点测光 → 第240页

驱动

- 驱动模式 → 第146页
- 自拍 → 第150页
- 最大连拍数量 → 第161页

记录图像

- 记录功能 → 第152页
- 选择存储卡 → 第154页
- 创建/选择文件夹 → 第201页
- 文件名 → 第203页

- 文件编号 → 第206页

图像画质

- 图像大小 → 第155页
- JPEG画质(压缩率) → 第162页
- ISO感光度(静止图像) → 第163页
- 照片风格 → 第169页
- 白平衡 → 第177页
- 自动亮度优化 → 第189页
- 高ISO感光度降噪 → 第190页
- 长时间曝光降噪 → 第191页
- 高光色调优先 → 第193页
- 镜头像差校正 → 第194页
- 减少闪烁 → 第198页
- 色彩空间 → 第200页

拍摄

- 拍摄模式 → 第32页
- 多重曝光 → 第248页
- 反光镜预升 → 第256页
- 景深预览 → 第235页
- 快门线 → 第258页
- 速控 → 第68页
- 多功能锁 → 第66页

曝光

- 曝光补偿 → 第241页
- 使用M+自动ISO的曝光补偿 → 第237页
- 自动包围曝光 → 第243页
- 自动曝光锁 → 第245页
- 安全偏移 → 第424页

GPS

- GPS → 第211页
- 记录 → 第222页

闪光灯

- 外接闪光灯 → 第260页
- 闪光曝光补偿 → 第260页
- 闪光曝光锁 → 第260页
- 闪光灯功能设置 → 第263页
- 闪光灯自定义功能设置 → 第268页

实时显示拍摄

- 实时显示拍摄 → 第271页
- 自动对焦方式 → 第284页
- 实时显示触摸控制 → 第283页
- 放大显示 → 第290页
- 手动对焦 → 第291页
- 静音实时显示拍摄 → 第281页

短片拍摄

- 短片拍摄 → 第295页
- ISO感光度(短片) → 第330页
- 自动对焦方式 → 第284页
- 短片伺服自动对焦 → 第331页
- 短片伺服自动对焦速度 → 第334页
- 短片伺服自动对焦追踪灵敏度 → 第335页
- 实时显示触摸控制 → 第336页
- 短片记录画质 → 第311页
- 24.00p → 第317页
- 高帧频短片 → 第318页
- 录音 → 第322页
- 麦克风 → 第323页

- 线路输入 → 第322页
- 耳机 → 第324页
- 风声抑制 → 第323页
- 衰减器 → 第323页
- 静音控制 → 第325页
- 时间码 → 第326页
- HDMI输出 → 第338页

回放

- 图像确认时间 → 第77页
- 单张图像显示 → 第344页
- 拍摄信息显示 → 第347页
- 索引显示 → 第352页
- 图像浏览(跳转显示) → 第353页
- 放大显示 → 第355页
- 图像旋转 → 第357页
- 保护 → 第358页
- 评分 → 第361页
- 语音备忘录 → 第363页
- 短片回放 → 第369页
- 编辑短片的第一个和最后一个场景 → 第372页
- 帧获取(4K) → 第374页
- 幻灯片播放 → 第376页
- 在电视机上观看图像 → 第379页
- 复制 → 第382页
- 删除 → 第386页
- 速控 → 第365页

图像编辑

- RAW图像处理 → 第392页
- 调整JPEG尺寸 → 第397页
- 剪裁JPEG图像 → 第399页

图像传输/打印指令

- 图像传输 → 第408页

- 打印指令(DPOF) → 第413页

有线局域网

- 有线局域网使用说明书

自定义

- 自定义功能(C.Fn) → 第418页
- 自定义控制按钮 → 第443页
- 自定义速控 → 第459页
- 我的菜单 → 第463页
- 保存相机设置 → 第468页
- 自定义拍摄模式 → 第472页

清洁感应器/除尘

- 清洁感应器 → 第402页
- 添加除尘数据 → 第403页
- 手动清洁感应器 → 第405页

接口

- 连接线保护器 → 第38页

错误/警告

- 相机系统信息 → 第520页
- 错误代码 → 第523页

软件

- 概要 → 第552页
- 安装 → 第553页
- 使用说明书 → 第554页

安全注意事项

下列注意事项旨在防止您和他人受到损伤或伤害。开始使用本产品之前，请务必深入了解并遵守这些注意事项。

如果本产品有任何故障、问题或损坏，请联系最近的佳能快修中心或您购买本产品的经销商。



警告： 请遵守以下警告。否则，可能导致死亡或严重伤害。

- 为避免造成火灾、过热、化学品泄漏、爆炸和触电事故，请遵循以下安全事项：
 - 请勿使用非使用说明书指定的其他任何电池、电源或附件。请勿使用自制电池或改装电池，如果产品破损，也请勿使用。
 - 请勿使电池短路、自行拆卸或者改装电池。请勿加热电池或焊接电池。请勿让电池与火或水接触。请勿让电池受到强烈的物理撞击。
 - 请勿将电池正负极插反。
 - 请勿在超出允许充电(工作)温度范围的温度下为电池充电。此外，请勿超出使用说明书中指示的充电时间。
 - 请勿将任何金属异物插入相机的电子触点、附件、连接线等。
- 丢弃电池时，请用胶带使电池电子触点绝缘。如果其与其他金属物体或电池接触，可能会引起火灾或爆炸。
- 如果在为电池充电时出现过热、散发烟雾或气味，请立即从电源插座上拔掉电池充电器停止充电。否则，可能会导致火灾、热损伤或触电。
- 如果电池发生泄漏、颜色变化、变形、散发烟雾或气味，请立刻将其取出。操作过程中注意避免灼伤。如果继续使用，可能会引起火灾、触电或烫伤。
- 请勿让电池的泄漏液接触眼睛、皮肤或衣物，否则会导致失明或皮肤损伤。如果电池泄漏液接触了眼睛、皮肤或衣物，请立即用大量清水冲洗接触部位(不得揉搓)，并立即就医。
- 请勿使任何电源线接近热源，否则会使电源线受热变形或熔化其绝缘层，并引起火灾或触电事故。
- 请勿以同一个位置长时间握持相机。即使感觉相机不太热，长时间接触同一身体部位也可能因低温接触灼伤造成皮肤红肿或起泡。对于有血液循环问题或皮肤非常敏感的人士，或在非常热的地方使用相机时，建议使用三脚架。
- 请勿将闪光灯对准汽车或其他交通工具的驾驶者拍摄。否则可能引发意外事故。

- 当不使用相机或附件时，请务必在存放之前从设备中取出电池并拔下电源插头。这是为了防止触电、过热、火灾及腐蚀。
- 请勿在有可燃气体的环境中使用本设备，以避免爆炸或火灾。
- 如果本设备摔落造成外壳破裂并露出内部零件，请勿触摸露出的内部零件。否则，有触电的可能性。
- 请勿自行拆卸或改装本设备。内部的高压零件可能导致触电。
- 请勿透过相机或镜头观看太阳或极亮的光源，否则可能损害视力。
- 请将本设备存放在儿童及婴幼儿接触不到的地方(使用时亦如此)。背带或电线可能导致意外窒息、触电或受伤。如果儿童或婴幼儿意外吞食相机部件或附件，也可能发生窒息或受伤。如果发生以上情况，请立即就医。
- 请勿在多尘或潮湿的地方使用或存放本设备。同样，请将电池远离金属物体，并在安装有保护盖的状态下存放电池，以防止发生短路。这是为了防止发生火灾、过热、触电和烫伤。
- 在飞机上或在医院里使用本相机前，请首先确认该场所是否可使用相机。相机发出的电磁波可能会干扰飞机的仪表或医院的医疗设备的运行。
- 为避免火灾或触电事故，请遵循以下安全事项：
 - 务必将电源插头完全插入。
 - 请勿用湿手接触电源插头。
 - 拔下插头时，请握住电源插头并拔出，不要硬拉电源线。
 - 请勿刮伤、切断或者过度弯曲电源线，也不要将重物置于电源线上。请勿将电源线弯曲或打结。
 - 请勿在一个电源插座上连接过多电源插头。
 - 请勿使用导线破损或绝缘损坏的电源线。
- 请定期拔下电源插头并用干布清除电源插座周围的灰尘。如果电源插座周围多尘、潮湿或油腻，则电源插座上的灰尘会变潮湿，容易引发短路导致火灾。
- 请勿将电池直接连接到电源插座或汽车的点烟器插座。电池可能会漏液、产生过多热量或爆炸，并因此引发火灾、烫伤或其他伤害。
- 成年人需要在儿童使用本产品时详细说明如何使用本产品，并在儿童的使用过程中进行监督。不正确的使用可能会导致触电或其他伤害。
- 请勿在没有安装镜头盖的情况下，将镜头或装有镜头的相机放在阳光下。否则镜头可能汇聚光线并造成火灾。
- 请勿用布覆盖或包裹本产品。否则会因为散热不佳引起外壳变形或造成火灾。
- 小心不要弄湿相机。如果本产品掉入水中或如果有水或金属进入本产品，请立即取出电池。这是为了防止发生火灾、触电和烫伤。
- 请勿使用油漆稀释剂、苯或其他有机溶剂清洁本产品。否则可能引发火灾或损害健康。



注意： 请遵守以下注意事项。否则可能会导致物理伤害或财产损失。

- 请勿在烈日下的汽车内等高温场所使用或存放本产品。本产品可能会变热并导致烫伤。这样做还可能引起电池漏液或爆炸，从而降低本产品的性能或缩短其寿命。
- 本相机安装在三脚架上之后，请勿携带其移动，否则可能造成伤害或事故。另外请确认三脚架能稳固地支撑相机和镜头。
- 请勿将本产品放在低温环境下较长时间。本产品温度会降低，触摸时可能会造成伤害。
- 请勿在靠近眼睛处使用闪光灯。可能会对眼睛造成伤害。
- 请勿在不兼容**CD-ROM**的驱动器中播放随附的**CD-ROM**。
如果在音乐**CD**播放器中使用，可能会损坏扬声器和其他组件。使用耳机收听时，可能会由于音量过大导致听力受损。
- 使用耳机收听时，请勿更改声音记录设置。否则可能会导致声音突然增大，损伤您的听力。

操作注意事项

相机的保养

- 本相机是精密仪器。请勿将其摔落或使其受到物理撞击。
- 本相机不是防水相机，不能在水下使用。如果不小心将相机掉入水中，请立即向最近的佳能快修中心咨询。请用洁净的干布拭去所有水珠。如果相机曾暴露在含盐分的空气中，请用拧干的干净湿布擦拭。
- 请勿将本相机靠近具有强磁场的物体，如磁铁或电动机。另外也要避免在发出较强无线电波的物体附近使用相机或将相机靠近这些物体，如大型天线。强磁场可能引起相机误操作或破坏图像数据。
- 请勿将本相机放在温度过高的地方，如处于阳光直射的汽车内。高温可能导致相机故障。
- 相机内有精密电子线路。请勿自行拆卸相机。
- 请勿用手指等妨碍反光镜操作。否则可能会导致故障。
- 请仅使用市售的气吹吹走粘附在镜头、取景器、反光镜和对焦屏等上的灰尘。请勿使用含有有机溶剂的清洁剂清洁机身和镜头。对于顽固污渍，请将相机送到附近的佳能快修中心处理。
- 请勿用手指接触相机的电子触点，以免触点受到腐蚀。腐蚀的触点可能导致相机故障。
- 如果相机突然从低温处进入温暖的房间，可能造成相机表面和其内部零件结露。为防止结露，请先将相机放入密封的塑料袋中，然后等其温度逐步升高后再从袋中取出。

- 如果相机出现结露，请勿使用，以免损坏相机。如果有结露，请从相机上卸下镜头，取出存储卡和电池，等到结露蒸发后再使用相机。
- 如果相机长时间不使用，请取出电池并将相机放置在通风良好的干燥阴凉处。存放期间请隔一段时间按动几次快门，以确认相机是否能正常工作。
- 避免将相机存放在化学实验室等有导致生锈和腐蚀的化学物品的地方。
- 如果长时间未使用相机，拍摄前请测试所有功能。如果您有一段时间没有使用相机或如果有重要的拍摄(如即将去国外旅行)，请让最近的佳能快修中心检查相机或您自己检查相机并确保其正常工作。
- 如果长时间使用连拍、实时显示拍摄或短片拍摄，相机可能会变热。这不是故障。
- 如果图像区域的内部或外部有明亮的光源，则可能会出现重影。

液晶显示屏和液晶监视器

- 虽然液晶监视器采用非常高的精密技术制造，其有效像素为 99.99% 以上，但是在剩余的 0.01% 或以下的像素中可能会有一些只以黑色或红色等显示的坏点。坏点不是故障。坏点并不影响记录的图像。
- 如果液晶监视器长时间保持开启状态，屏幕可能会出现异常，从屏幕上可以看到所显示图像的残像。但是，这种情况只是暂时的，不使用相机几天以后，它便会消失。
- 液晶监视器的显示在低温下可能稍微显得较慢，或在高温下显得较黑。它会在室温下恢复正常。

存储卡

为保护存储卡和记录的数据不受损坏，请注意下列各项：

- 请勿将存储卡掉落、弯折或弄湿。请勿对其施加过大外力、使其受到物理撞击或震动。
- 请勿在存储卡上粘贴任何贴纸等。
- 请勿在任何具有强磁场的物品(如电视机、扬声器或磁铁)附近存放或使用存储卡。另外要避免易于产生静电的场所。
- 请勿将存储卡置于阳光下曝晒或靠近热源。
- 请将存储卡存放在盒中。
- 请勿将存储卡存放在高温、多尘或潮湿的环境中。

镜头

从相机上卸下镜头后，将镜头后端朝上放置并安装镜头后盖，以防止划伤镜头表面和电子触点。

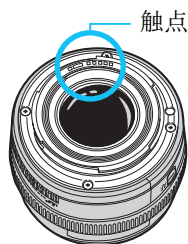

部件名称

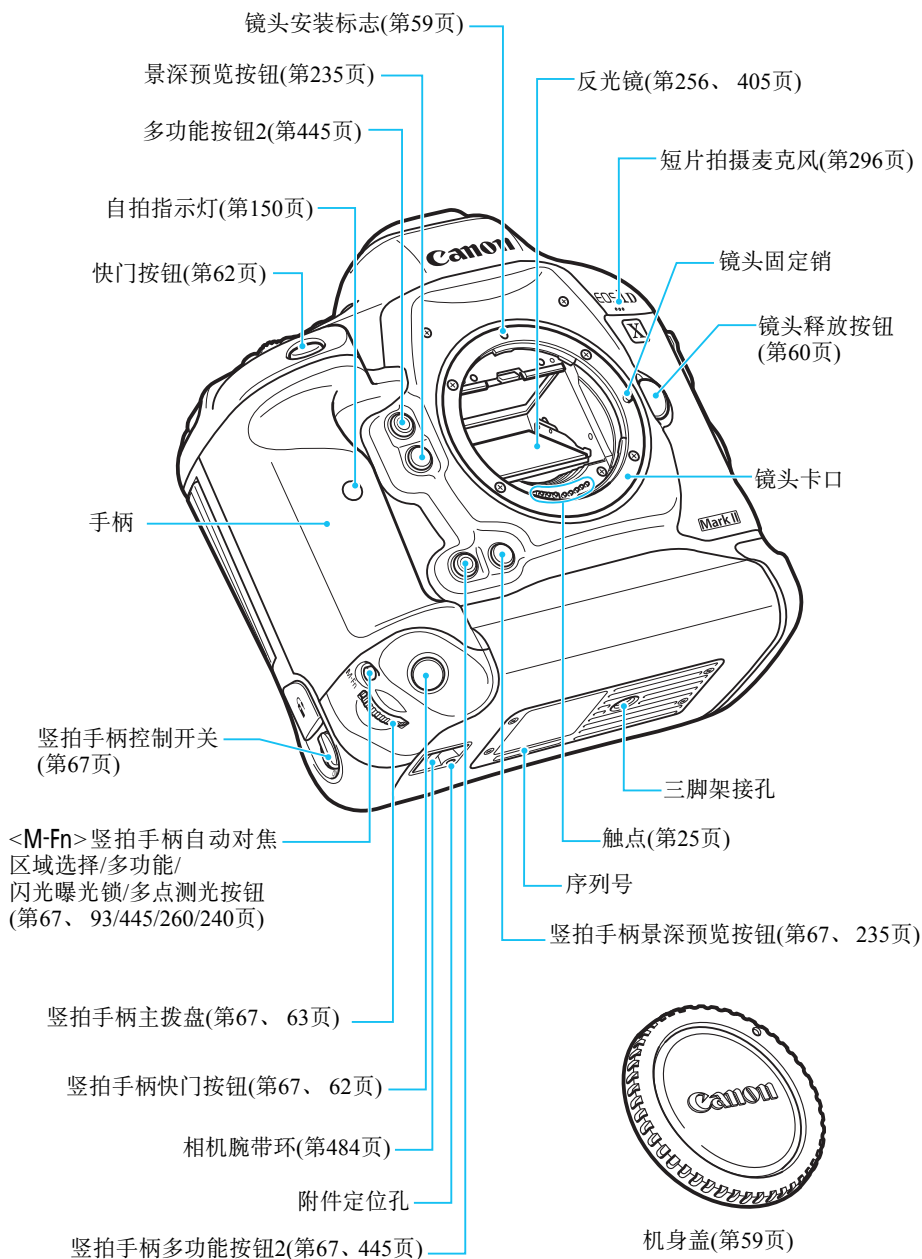

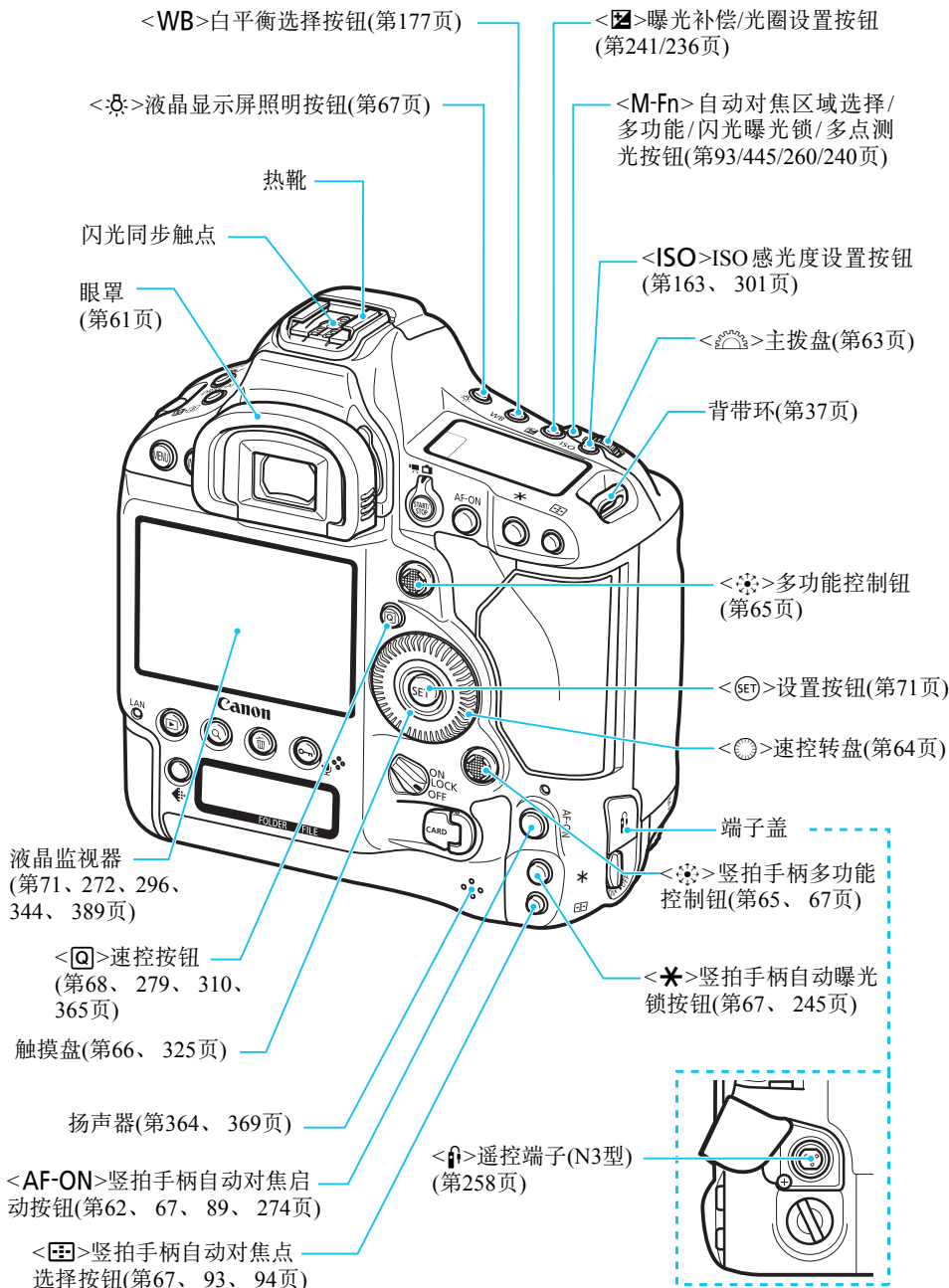

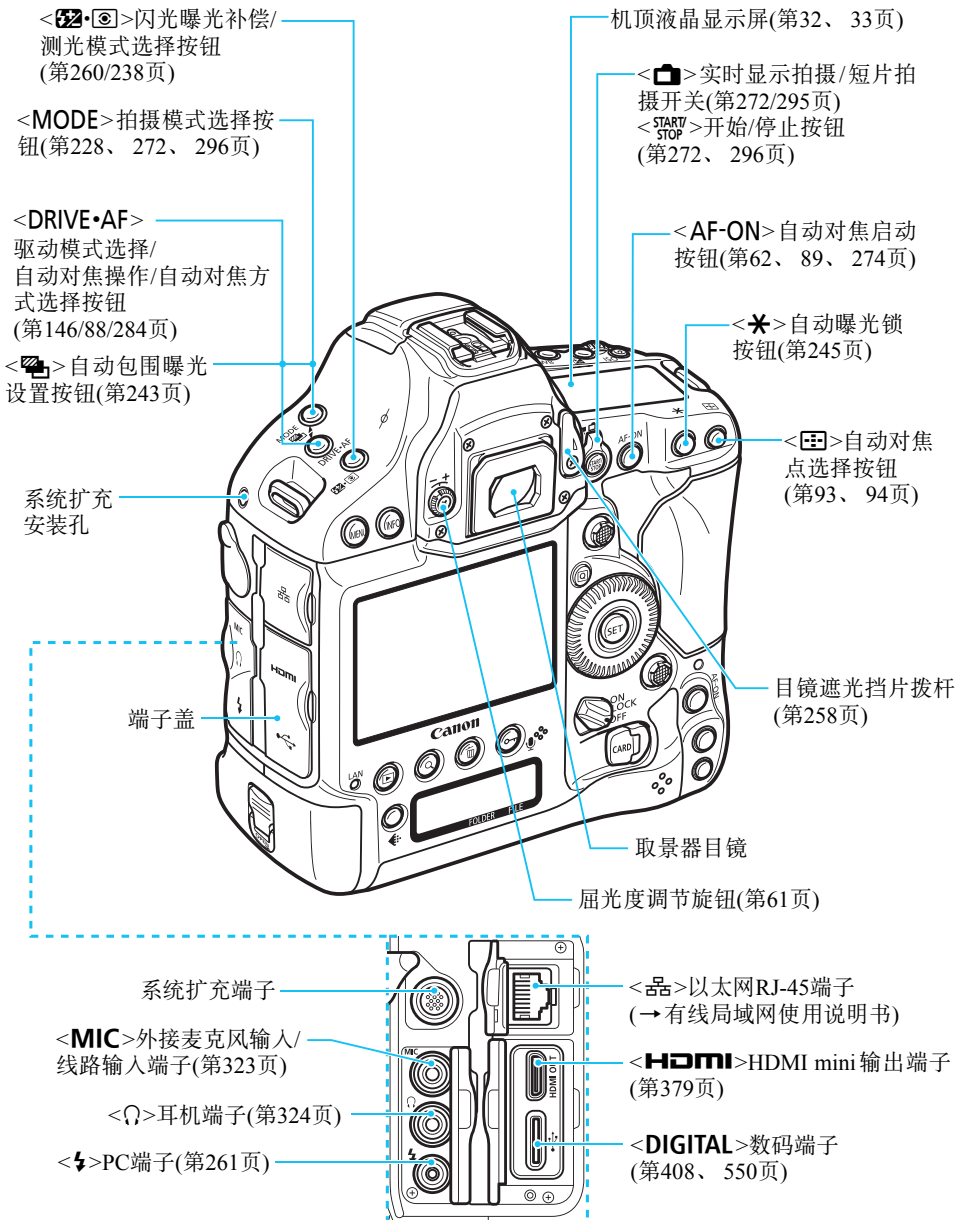

将接口连接线连接到数码端子时，请使用随附的连接线保护器(第38页)。

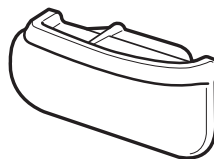
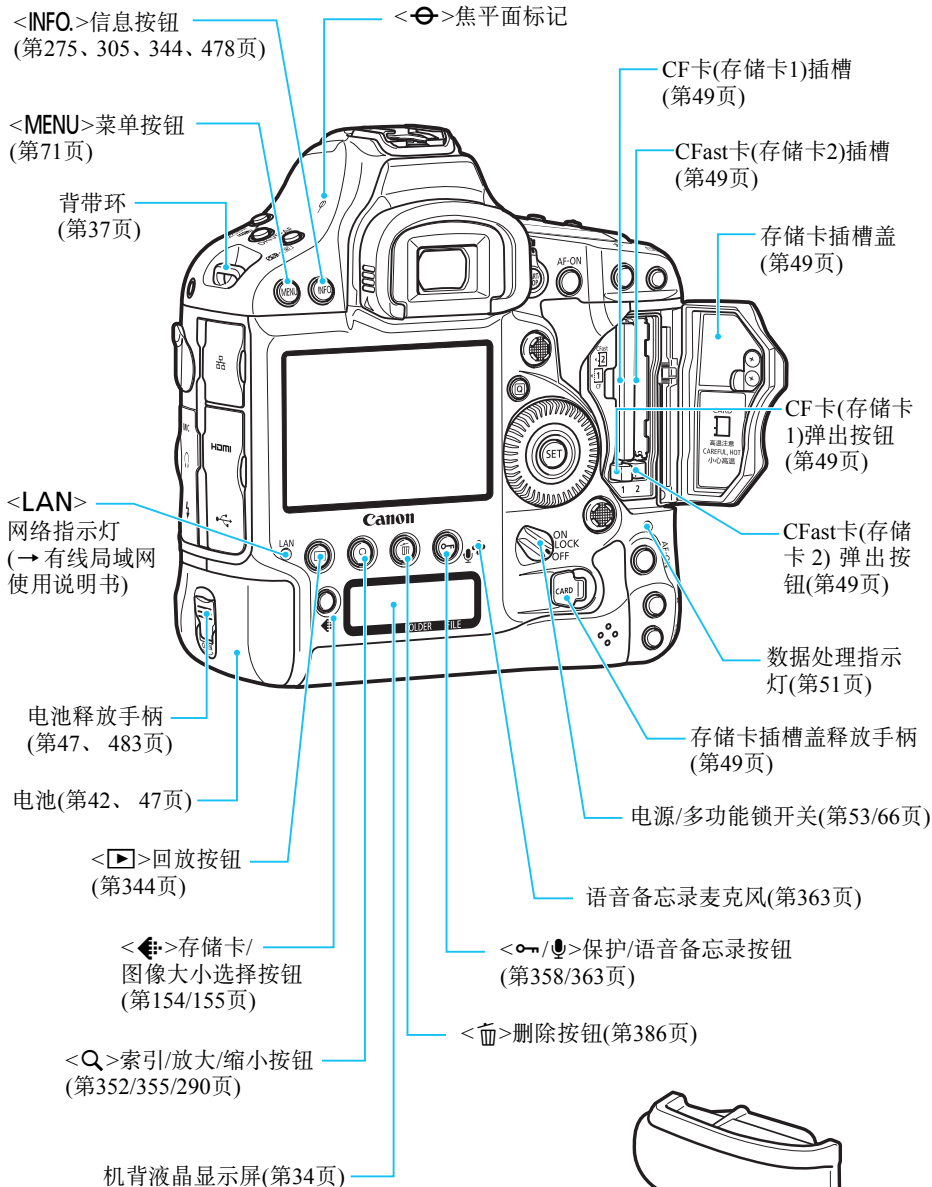

电池仓盖(第47页)

取景器信息

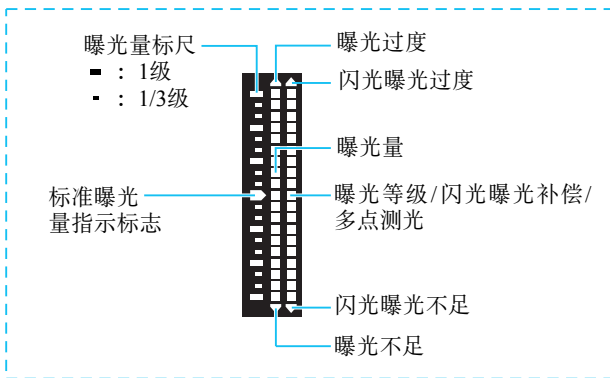
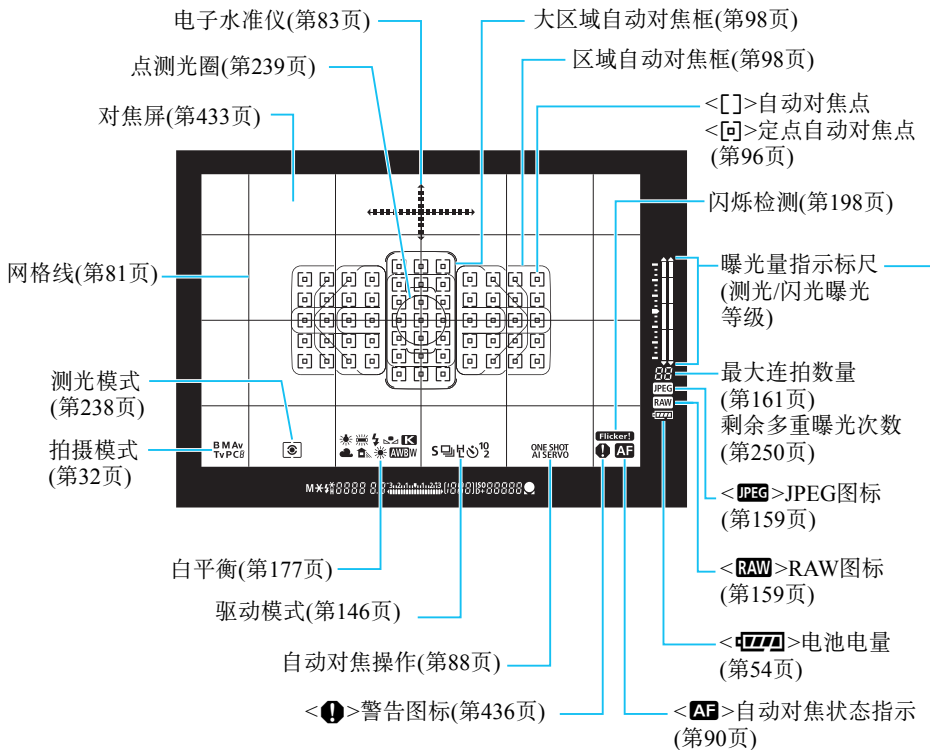

* 显示屏上只显示当前可用的设置。

* 自动对焦点以红色点亮。

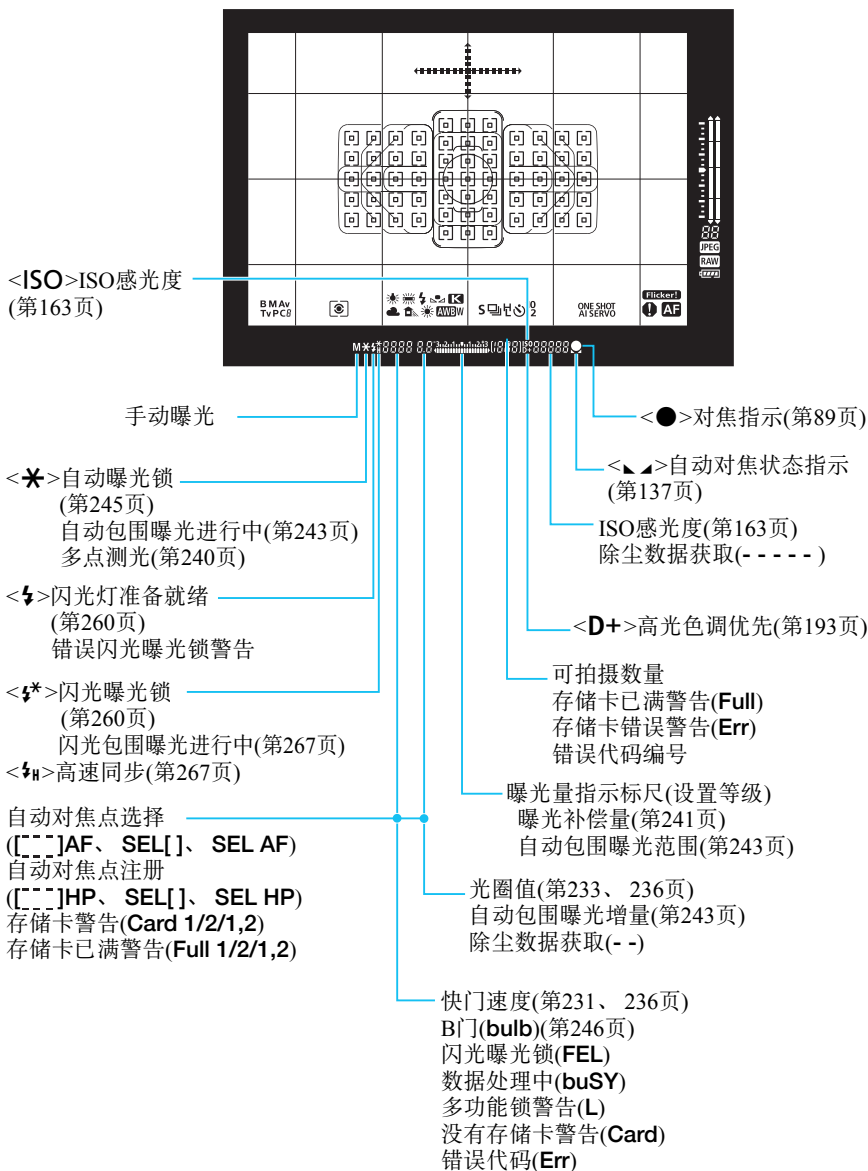

机顶液晶显示屏

快门速度

B门(buLb)

B门曝光时间(分:秒)

闪光曝光锁(FEL)

数据处理中(buSY)

多功能锁警告(L)

清洁图像感应器(CLn)

没有存储卡警告(Card)

错误代码(Err)

拍摄模式

P 程序自动曝光
(第228、296页)

Av 光圈优先自动曝光
(第233、298页)

M 手动曝光
(第236、301页)

Tv 快门优先自动曝光
(第231、297页)

C1/C2/C3
自定义拍摄模式
(第472页)

光圈值

自动包围曝光增量

除尘数据获取(- -)

自动对焦点选择

([] AF、SEL []、SEL AF)

自动对焦点注册

([] HP、SEL []、SEL HP)

存储卡警告(Card1/2/1,2)

存储卡已满警告(Full 1/2/1,2)

可拍摄数量

自拍倒计时

B门曝光时间(小时数)

自定义白平衡

获取显示([*])

存储卡已满警告(Full)

存储卡错误警告(Err)

错误代码编号

剩余可记录的图像数量

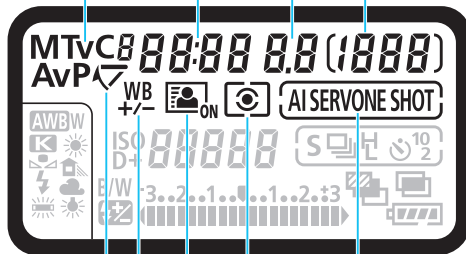

< [] > 反光镜预升(第256页)

< WB > 白平衡校正(第186页)

< [] > 自动亮度优化(第189页)

自动对焦操作(第88页)

ONE SHOT 单次自动对焦

AI SERVO 人工智能伺服自动对焦

测光模式(第238页)

评价测光

局部测光

点测光

中央重点平均测光

* 显示屏上只显示当前可用的设置。

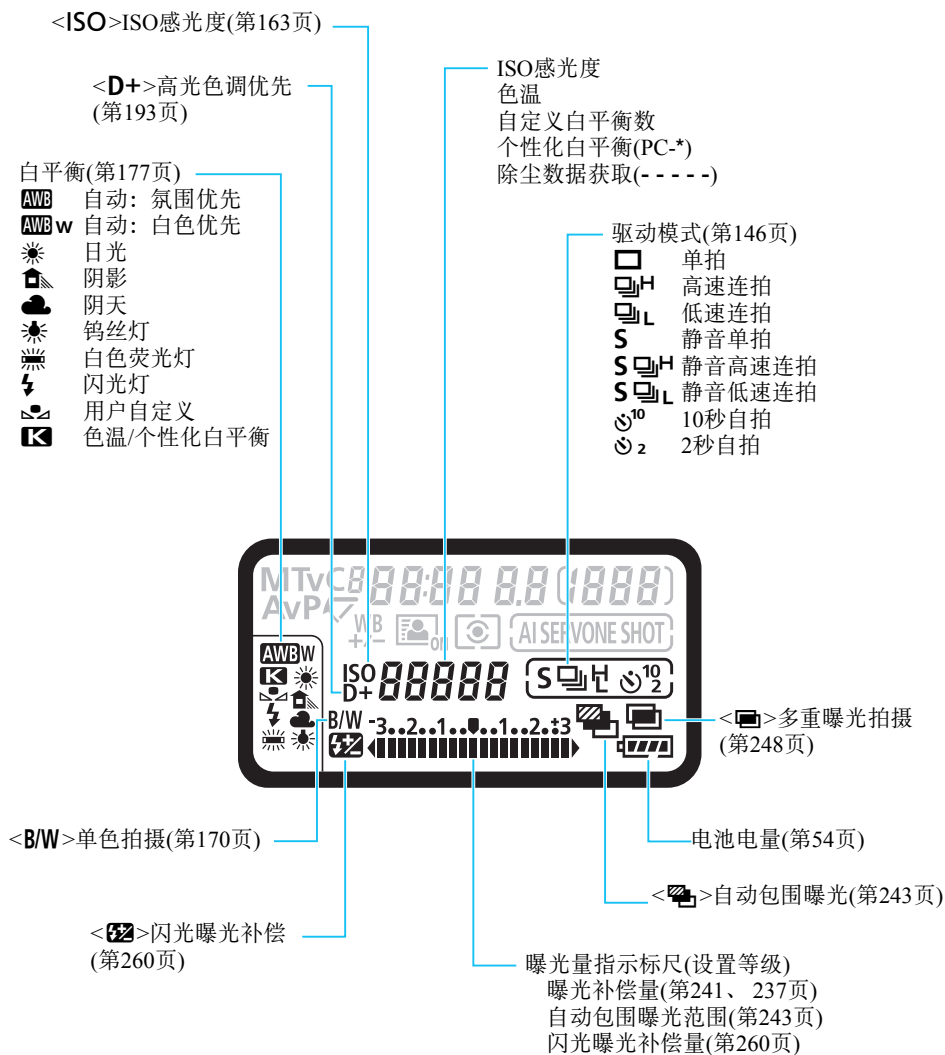

机背液晶显示屏

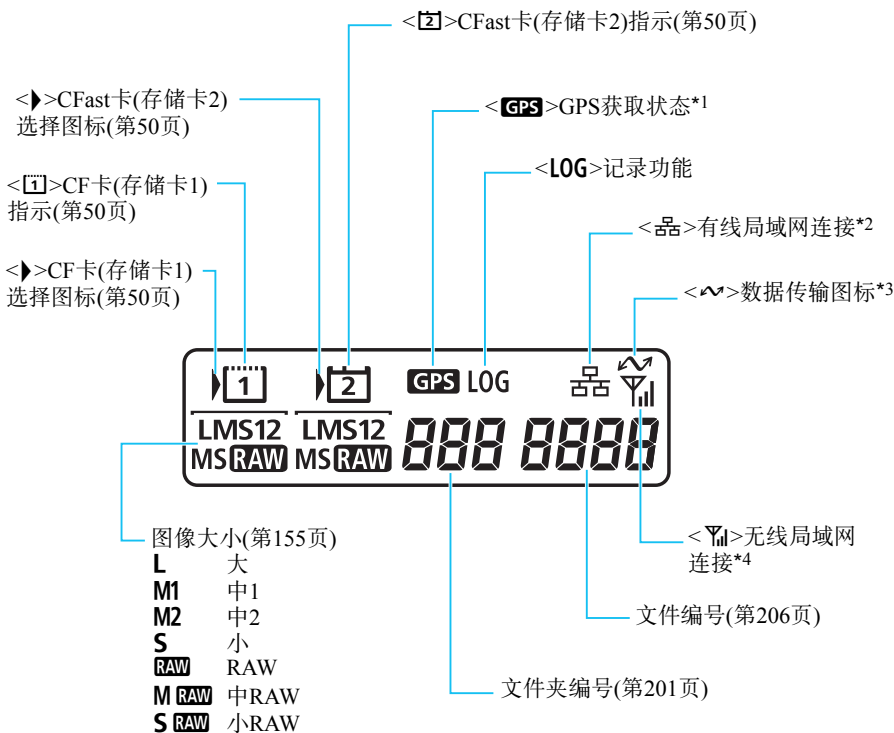

*1: 使用内置GPS时显示。

*2: 当相机连接到有线局域网时显示。

*3: 连接计算机或智能手机时显示。

*4: 当相机经由无线文件传输器WFT-E8/WFT-E6连接到无线局域网时显示。

* 显示屏上只显示当前可用的设置。

电池LP-E19

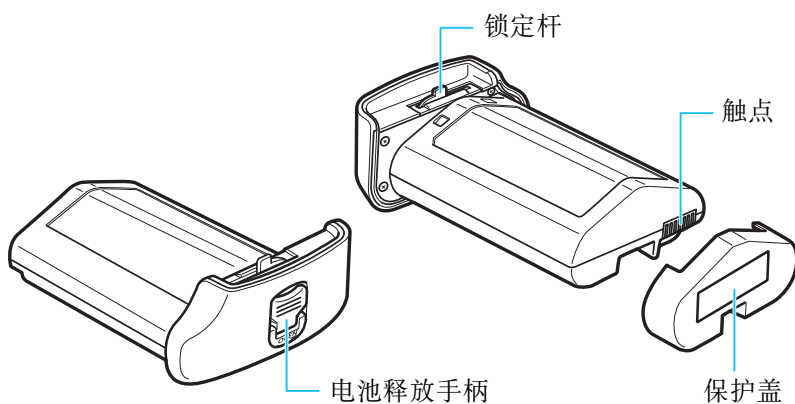



 要为随附电池LP-E19充电，请使用随附充电器LC-E19(第36页)。不能使用充电器LC-E4N/LC-E4为电池LP-E19充电。

 电池LP-E19也适用于使用电池LP-E4N/LP-E4的相机。

充电器LC-E19

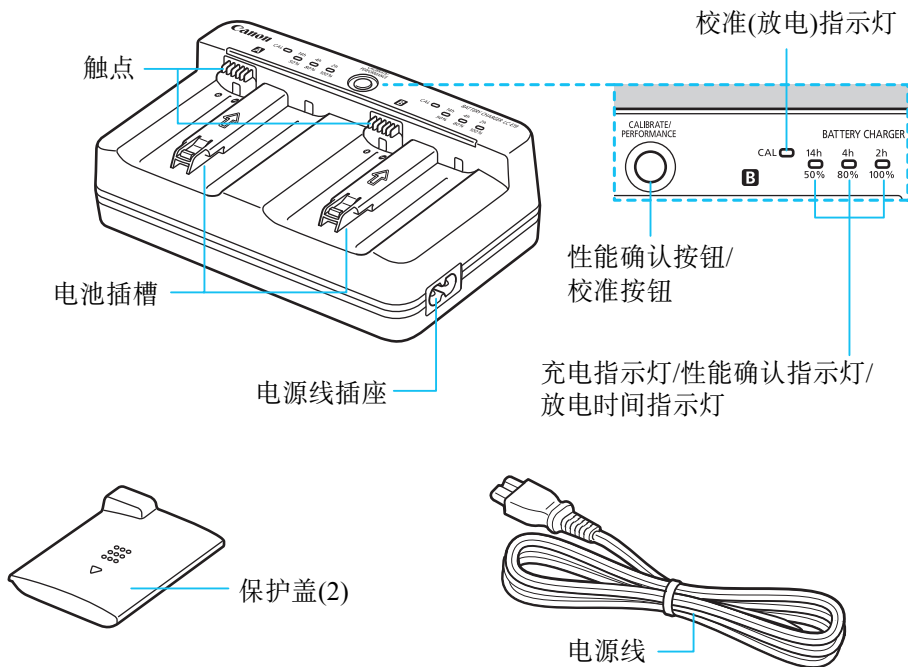
用于电池LP-E19的充电器(第42页)。



 随附的充电器LC-E19也可为电池LP-E4N/LP-E4充电。

安装背带

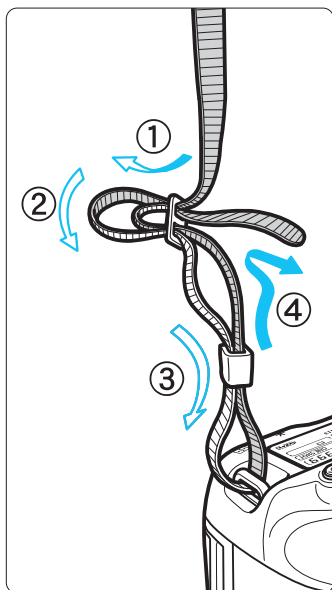

将背带一端从下面穿过相机的背带环。然后如图所示将它穿过背带锁扣。拉紧背带，确保背带不会从锁扣处松脱。

使用连接线保护器

将相机连接到计算机或Connect Station时，请使用随附的接口连接线或佳能品牌的接口连接线(显示在第485页的系统图上)。

当连接接口连接线时，请使用随附的连接线保护器。使用连接线保护器可以防止连接线意外断开并防止端子受到损坏。

使用随附的接口连接线和佳能原厂HDMI连接线(另售)

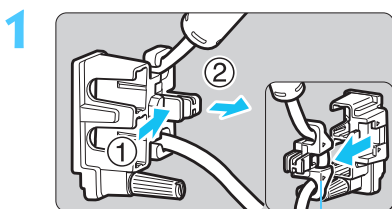

线夹

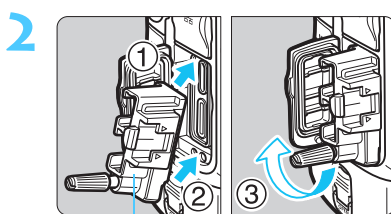

连接线保护器

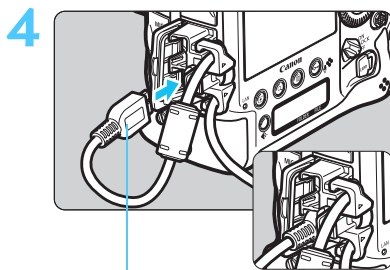
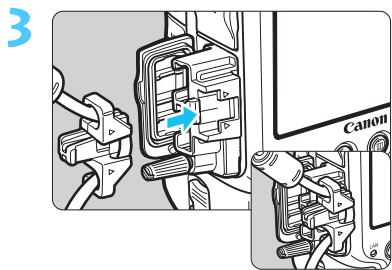

随附的接口连接线

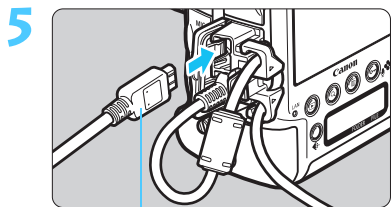

HDMI连接线(另售)

使用佳能原厂接口连接线(另售)

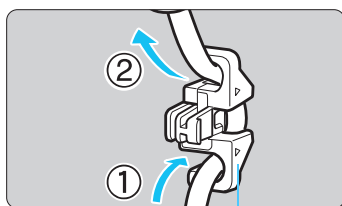

线夹

如果使用佳能原厂接口连接线(另售, 第485页), 将线夹安装到连接线保护器之前, 请将连接线穿过线夹。



- 不使用连接线保护器就连接接口连接线可能会损坏数码端子。
- 请勿使用配备有Micro-B插头的USB 2.0连接线。这可能会损坏相机的数码端子。
- 如步骤4的右下方的图示所示, 检查接口连接线是否牢固地安装在数码端子上。



要将相机连接到电视机时, 建议使用HDMI连接线HTC-100(另售)。在连接HDMI连接线时, 也建议使用连接线保护器。

1

用前准备

本章介绍开始拍摄前的准备步骤和基本相机操作。

为电池充电

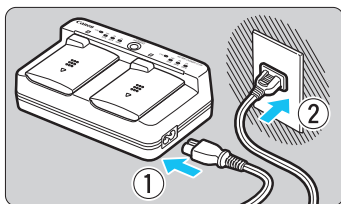

1 将充电器连接到电源插座。

- 将电源线连接到充电器并将电源插头插入电源插座。
- 未安装电池时，所有指示灯都会熄灭。

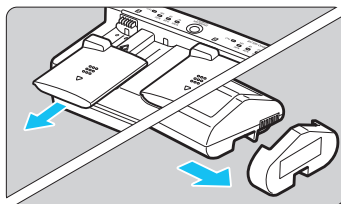

2 取下保护盖。

- 如图所示，取下充电器的保护盖(随附)和电池的保护盖(随附)。

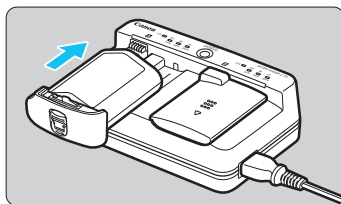

3 为电池充电。

- 按箭头所示方向将电池滑入充电器插槽，并确保安装到位。
- 您可以将电池安装至插槽**A**或插槽**B**。
- ▶ 将开始充电，充电指示灯将闪烁或以绿色亮起。
- ▶ 当三个充电指示灯全部以绿色亮起(50%/80%/100%)，充电完成。

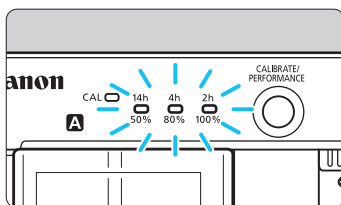

- 要在室温(23°C)下将电量完全耗尽的电池充满，LP-E19大约需要2小时50分钟，LP-E4N/LP-E4大约需要2小时20分钟。(根据环境温度和电池剩余电量的不同，电池充电时间会大不相同。)
- 出于安全原因，在低温环境下(5°C - 10°C)充电将需要更长时间(仅为电池LP-E19充电即可长达约5小时)。



- 如果将两个电池安装至充电器，第一个安装的电池将首先开始充电，然后另一个电池开始充电。
- 随附的充电器LC-E19也可为电池LP-E4N/LP-E4充电。



- 要为随附的电池LP-E19充电，请使用随附的充电器LC-E19。不能使用充电器LC-E4N/LC-E4为电池LP-E19充电。
- 随附充电器LC-E19仅可为随附电池LP-E19和电池LP-E4N/LP-E4充电。
- 根据电池的状况，可能无法实现100%充电。



使用电池和充电器的提示

- **购买时，电池未完全充电。**
使用前为电池充电。
- **在使用电池前一天或当天为其充电。**
即使在存放期间，充了电的电池也会逐渐放电并失去电量。
- **充电结束后，取下电池并从电源插座上拔下充电器。**
当不使用电池和充电器时，请安装随附的保护盖。
- **在0°C - 45°C的环境温度范围内使用电池。**
为了获得更好的电池性能，建议在温度范围为10°C - 30°C的环境下使用。在低温环境下，相机的电池性能可能暂时下降，工作时间可能暂时缩短。
- **不使用相机时，请取出电池。**
如果将电池长期留在相机内，电池会释放少量电流，从而导致过度放电并缩短电池的使用寿命。存放电池时，请为电池装上保护盖。存放充满电的电池可能会降低其性能。

- **在国外也可以使用此充电器。**

充电器兼容100 V交流电至240 V交流电、50/60 Hz的电源。如有需要，请安装市售的相应国家或地区的插头适配器。请勿将任何便携式变压器安装到充电器，否则会损坏充电器。

- **检查电池性能。**

在电池充电期间，按充电器的<PERFORMANCE>按钮查看电量水平指示灯指示的电池的性能等级。

- ● ●：电池的充电性能良好。
- ● ○：电池的充电性能略微降低。
- ○ ○：建议购买新电池。

- **如果电池充满电后迅速耗尽，该电池已到使用寿命。**

查看电池的充电性能(第44、482页)并购买新电池。

? <CAL>指示灯闪烁

- 建议校准电池(将电池放电),以便相机可以准确确定电池容量并准确显示电池电量。
- 如果<CAL>指示灯闪烁绿色,建议执行校准。如果只想为电池充电,可以等待约10秒钟,之后电池会自动开始充电。
- 如果想要进行校准,请在<CAL>指示灯以绿色闪烁时按<CALIBRATE>按钮。<CAL>指示灯以绿色亮起时,电池将开始放电。
- 电池放电完毕后,将开始自动充电。请注意:电池电量消耗越少,放电所需时间就越长。<14h>、<4h>和<2h>数字分别表示完成放电所需的大致小时数。如果<14h>指示灯以绿色闪烁,大约需要4至16小时才能完成放电。
- 校准(放电)会完全耗尽电池的电量。因此,LP-E19完全充满需要约2小时50分钟。如果想要在校准结束之前停止校准并开始为电池充电,请将电池从充电器上取下并重新安装。



- 如果电池已充电并在未校准的情况下反复使用,则电池电量(第54页)的显示可能不准确。
- 尽管能在为一个电池充电的同时对另一个电池进行校准,但是无法同时为两个电池充电或进行校准。
- 建议在电池快耗尽时执行电池校准。校准充满电的电池LP-E19时,大约需要18小时50分钟才能完成校准,并为电池充电。相同的电量状态下,LP-E4N需要约15小时20分钟,LP-E4需要约14小时20分钟。

? 安装电池后，仅带有<100%>标记的指示灯亮起

- 如果充电开始后仅带有 <100%> 标记的指示灯立即以绿色亮起，说明电池的内部温度超出了所需的温度范围。当内部温度在5℃ - 40℃范围内时，电池将自动开始充电。
- 将两块电池安装到充电器后只有第二块电池一侧带有 <100%> 标记的指示灯以绿色亮起，表示正处于充电等待状态。

? 所有三个充电指示灯闪烁

- 充电器不能为LP-E19(随附)和LP-E4N/LP-E4以外的电池充电。三个充电指示灯和<CAL>指示灯将闪烁绿色。
- 为电池充电时，如果三个充电指示灯连续闪烁绿色，或者在其连续闪烁绿色时<CAL>指示灯闪烁绿色，请从充电器中取出电池。请联系经销商或附近的佳能快修中心。
- 如果校准期间三个充电指示灯闪烁，请从充电器中取出电池。请联系经销商或附近的佳能快修中心。

安装和取出电池

将充满电的电池LP-E19或LP-E4N/LP-E4插入相机。

当安装有电池时相机的取景器将会变亮，当电池被取出时将会变暗。此外，当相机中没有电池时，取景器图像会显得模糊，而且无法对焦。

安装电池

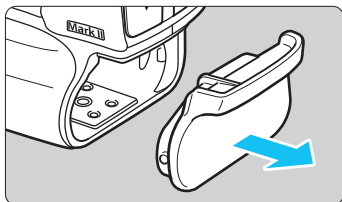

1 取下电池仓盖。

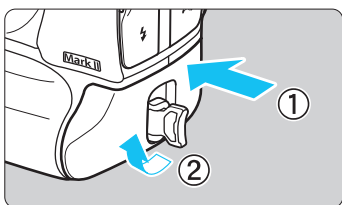

2 插入电池。

- 将电池牢固地插入到底，然后按照箭头所示方向转动电池释放手柄。



- 使用相机从未用过的电池时，可能需要等待一段时间相机才会打开。
- 除随附的电池LP-E19或LP-E4N/LP-E4外，本相机不能使用其他电池。



如果电池的橡胶垫层(用于防水)脏污，请用潮湿的棉棒将其擦拭干净。

橡胶垫层



取出电池

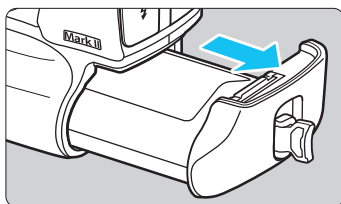
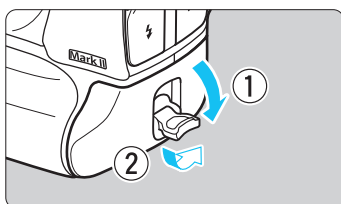

转动电池释放手柄并取出电池。

- 查看电源开关是否置于<OFF> (第53页)。
- 扳出电池释放手柄，按箭头所示方向转动并拉出。
- 为避免电池的触点短路，请务必为电池装上随附的保护盖(第42页)。
- 不使用相机时，请装上电池仓盖(第29页)。

兼容的电池

本相机可以使用电池LP-E19(随附)或LP-E4N/LP-4。本相机也可以使用家用电源插座附件(另售，第483页)。

请注意，最高连拍速度会因以下因素而变化：电池(电源)、拍摄条件(取景器拍摄或实时显示拍摄)、ISO感光度、电池电量、电池温度等。有关详细信息，请参阅第148页。

安装和取出存储卡

本相机可使用CF卡和CFast卡。相机中安装有至少一个存储卡时即可记录图像。

如果两个插槽中都插入了存储卡，可以选择用哪一张卡记录图像或在两张卡上同时记录图像(第152页)。

安装存储卡

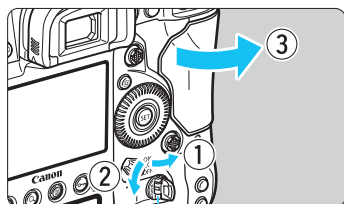

插槽盖释放手柄

1 打开插槽盖。

- 抬起存储卡插槽盖释放手柄，沿箭头方向转动以打开插槽盖。

CF卡(卡1)

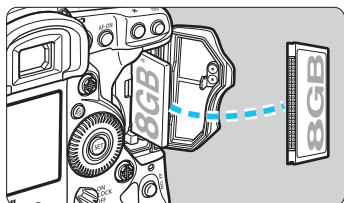

2 插入存储卡。

- 左侧插槽用于CF卡，右侧插槽用于CFast卡。
- CF卡为[1](卡1)，CFast卡为[2](卡2)。
- 将CF卡的标签一侧对着自己，并将有小孔的一端插入相机。如果以错误的方向插入存储卡，可能会损坏相机。
- ▶ CF卡弹出按钮(灰色)会弹起。
- 将CFast卡插入插槽，使存储卡边缘上的两个凹槽中较小的那个凹槽朝下，然后推入存储卡。如果以错误的方向插入存储卡，可能会损坏相机。
- ▶ CFast卡弹出按钮(橙色)会弹起。

CFast卡(卡2)

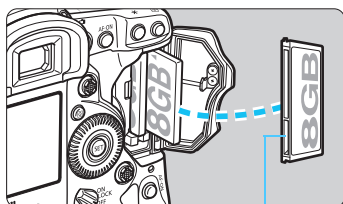

较小的凹槽

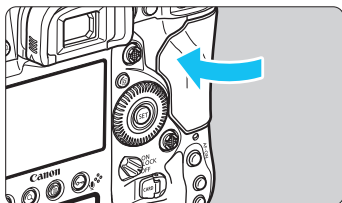

3 关闭插槽盖。

- 按下插槽盖直至其锁闭。

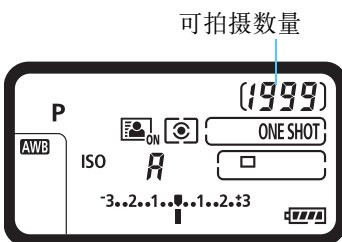

4 将电源开关置于<ON>(第53页)。

- ▶ 机顶液晶显示屏上将显示可拍摄数量。
- ▶ 机背液晶显示屏中将显示所安装的存储卡。

图像将记录在以箭头<▶>图标显示的存储卡上。

存储卡选择图标

CF卡标志

CFast卡标志



❗ 本相机无法使用II型CF卡或硬盘存储卡。

- 还可以在本相机上使用Ultra DMA(UDMA)CF卡。UDMA卡能让数据写入速度更快。
- 最大可拍数量取决于存储卡的剩余容量、图像记录画质、ISO感光度等。
- 即使实际最大可拍数量为2000张或更多，机顶液晶显示屏上将显示“1999”。
- 将[📷3: 未装存储卡释放快门]设为[关闭]可防止您忘记插入存储卡(第491页)。

取出存储卡

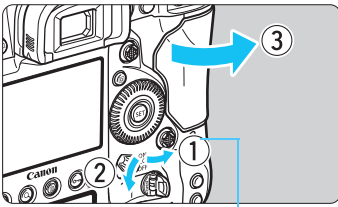

数据处理指示灯

1 打开插槽盖。

- 将电源开关置于<OFF>。
- 检查数据处理指示灯是否熄灭，然后打开插槽盖。
- 如果在液晶监视器上显示[记录中...], 请关闭插槽盖。

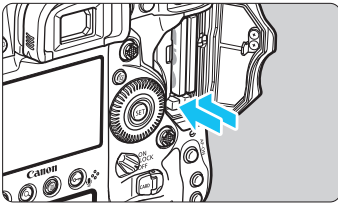

2 取出存储卡。

- 按退出按钮以退出卡。
- 径直拉出存储卡，然后关闭插槽盖。

注意

在实时显示拍摄或短片拍摄期间，如果出现红色图标 ，请勿立即取出存储卡。该卡可能会由于相机内部温度过高而发烫。将电源开关置于<OFF>并暂停拍摄一段时间。然后再取出存储卡。拍摄后，如果在存储卡仍很烫的情况下将其取出，可能会掉落并损坏该卡。取出存储卡时请小心。

- 
- 当数据处理指示灯亮起或闪烁时，表示图像正在写入存储卡、正在从存储卡读取或删除图像，或正在传输数据。在此期间请勿打开存储卡插槽盖。此外，在数据处理指示灯亮起或闪烁时，切勿执行以下任何操作。否则会损坏图像数据、存储卡或相机。
 - 取出存储卡。
 - 取出电池。
 - 摇晃或撞击相机。
 - 拔下和连接电源线(使用家用电源插座附件(另售，第483页)时)。
 - 如果存储卡中已含有记录图像，则图像编号可能不会从0001开始(第206页)。
 - 如果在液晶监视器上显示存储卡相关的错误信息，请取出并重新插入存储卡。如果错误持续存在，请用其他存储卡替换该卡。如果可以将存储卡上的图像传输至计算机，请传输所有图像，然后使用相机格式化存储卡(第74页)。存储卡可能会恢复正常。

打开电源

打开电源开关时如果出现日期/时间/区域设置屏幕，请参阅第55页设置日期/时间/区域。

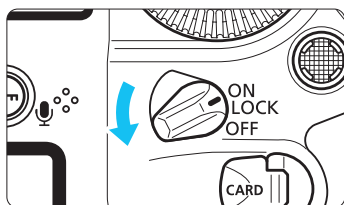

<ON> : 相机开启。

<LOCK>: 相机开启。多功能锁将生效(第66页)。

<OFF> : 相机关闭，停止工作。不使用相机时，请将电源开关置于此位置。

自动清洁感应器



- 将电源开关置于<ON/LOCK>或<OFF>时，将会自动执行感应器清洁。(可能会听到微弱的声音。)清洁感应器时，液晶监视器将显示<🔋>。

- 在清洁感应器期间，您仍然可以通过半按快门按钮(第62页)停止清洁并拍摄照片。
- 如果以较短的间隔开启/关闭电源开关<ON/LOCK><OFF>，可能不会显示<🔋>图标。这是正常现象，不是故障。

MENU 自动关闭电源

- 为节约电池电量，相机在约1分钟不操作后将自动关闭电源。要重新开启相机，只需半按快门按钮(第62页)。
- 可以用[🔋2: 自动关闭电源]更改自动关闭电源时间(第76页)。



在图像正记录到存储卡上时，如果将电源开关置于<OFF>，将会显示[记录中...]，并且记录结束后电源将关闭。

🔋 电池电量指示

当电源开关设为<ON>时，将以6个等级之一显示电池电量。闪烁的电池图标<🔋>表示电池电量即将耗尽。



显示			
电量(%)	100 - 70	69 - 50	49 - 20
显示			
电量(%)	19 - 10	9 - 1	0

最大可拍数量

(近似拍摄数量)

温度	室温(23°C)	低温(0°C)
可拍摄数量	1210	1020

- 以上数字基于充满电的电池LP-E19，无实时显示拍摄及CIPA(相机影像机器工业协会)测试标准。

- 🔋 进行下列任何操作将会更快耗尽电池：
 - 长时间半按快门按钮。
 - 频繁地启动自动对焦但不拍摄照片。
 - 使用镜头图像稳定器。
 - 频繁使用液晶监视器。
- 可拍摄数量可能随实际拍摄条件不同而减少。
- 镜头操作由相机电池供电。使用某些镜头时，电池耗电可能会更快。
- 有关实时显示拍摄的最大可拍数量，请参阅第273页。
- 请参阅[🔧3: 电池信息]以检查电池状况(第482页)。

MENU 设置日期、时间和区域

当第一次打开电源或如果日期/时间/区域已被重设，会出现日期/时间/区域设置屏幕。首先按照以下步骤设置时区。如果将相机设定为您当前居住地的时区，当您旅行时，只需将设置改变为目的地的正确时区，相机便会自动调整日期/时间。

请注意，附加到所记录图像上的日期/时间将以此日期/时间设置为根据。请务必设置正确的日期/时间。



1 显示菜单屏幕。

- 按<MENU>按钮显示菜单屏幕。

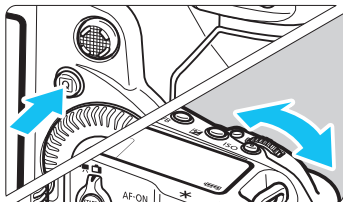

2 在[☛2]设置页下，选择[日期/时间/区域]。

- 按<Q>按钮并选择[☛2]设置页。
- 转动<☛>拨盘选择[☛2]设置页。
- 转动<☛>转盘选择[日期/时间/区域]，然后按<SET>。



3 设置时区。

- 默认设置为[伦敦]。
- 转动<☛>转盘选择[时区设置]，然后按<SET>。





- 转动<⌚>转盘选择[区域], 然后按<SET>。

- 转动<⌚>转盘选择时区, 然后按<SET>。
- 如果未列出所需时区, 请按<MENU>按钮, 然后执行下一步以设置该时区(以及与协调世界时(UTC)的时差)。

- 要设置与UTC的时差, 请转动<⌚>转盘并为[时差]选择所需设置(+/-/小时/分钟)。
- 按<SET>以显示<⏸>。
- 转动<⌚>转盘进行设置, 然后按<SET>(返回<□>)。
- 输入时区和时差后, 转动<⌚>转盘选择[确定], 然后按<SET>。

4 设置日期和时间。

- 转动<⌚>转盘选择一个项目。
- 按<SET>以显示<⏸>。
- 转动<⌚>转盘进行设置, 然后按<SET>(返回<□>)。



5 设置夏令时。

- 根据需要进行设置。
- 转动<☀>转盘选择[☀]。
- 按<SET>以显示<☀>。
- 转动<☀>转盘选择[☀]，然后按<SET>。
- 当夏令时设为[☀]时，在步骤4中设定的时间将会前进1小时。如果设为[☀]，夏令时将被取消，时间后退1小时。



6 退出设置。

- 转动<☀>转盘选择[确定]，然后按<SET>。
- ▶ 将会设置日期/时间/区域和夏令时时间并且菜单会重新出现。



- 在没有电池的状态下存放相机时、当相机的电池已耗尽时，或当相机长时间暴露于低于冰点的温度时，日期/时间/区域设置可能会被重设。如果发生这种情况，重新设置日期/时间/区域。
- 改变[区域/时差]后，查看是否设置了正确的日期/时间。
- 使用有线局域网或无线文件传输器[同步相机间的时间]时，建议使用多台EOS-ID X Mark II相机。如果使用不同的型号执行[同步相机间的时间]，可能不会正确设定时区或时间。



- 当您在步骤6中选择[确定]时，将从设定的日期/时间开始计时。
- 在步骤3中，[时区设置]中显示的时间是与协调世界时(UTC)的时差。
- 即使将[🔌2: 自动关闭电源]设为[1分]、[2分]或[4分]，显示[🔌2: 日期/时间/区域]设置屏幕时，自动关闭电源时间也将约为6分钟。
- 可通过GPS功能实现时间自动更新(第221页)。

MENU 选择界面语言



1 显示菜单屏幕。

- 按<MENU>按钮显示菜单屏幕。

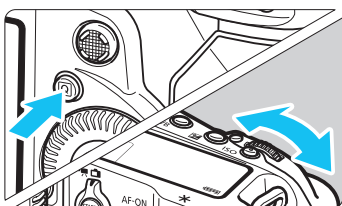

2 在[Fn2]设置页下，选择[语言]。

- 按<Q>按钮并选择[Fn]设置页。
- 转动<拨盘>选择[Fn2]设置页。
- 转动<转盘>选择[语言]，然后按<SET>。

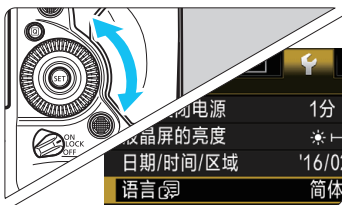

3 设置所需的语言。

- 转动<转盘>选择语言，然后按<SET>。
- ▶ 界面语言会改变。

English	Norsk	Română
Deutsch	Svenska	Türkçe
Français	Español	العربية
Nederlands	Ελληνικά	հայերեն
Dansk	Русский	简体中文
Português	Polski	繁體中文
Suomi	Čeština	한국어
Italiano	Magyar	日本語
Українська		

安装和卸下镜头

本相机兼容所有佳能EF镜头。本相机不能与EF-S或EF-M镜头配合使用。

安装镜头

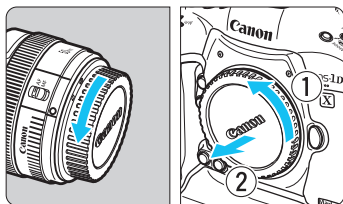

1 取下镜头盖和机身盖。

- 按箭头所示方向转动并取下镜头后盖和机身盖。

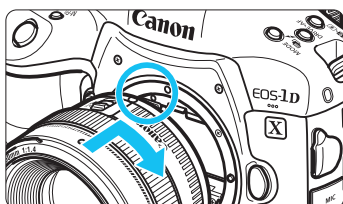

2 安装镜头。

- 将镜头上的红色安装标志与相机上的红色安装标志对齐，然后如箭头所示方向转动镜头直至卡到位。

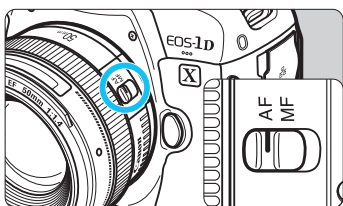

3 将镜头对焦模式开关设为<AF>。

- <AF>表示自动对焦。
- <MF>表示手动对焦。自动对焦将不能操作。

4 取下镜头前盖。

卸下镜头

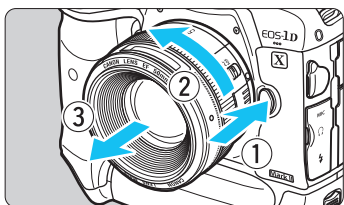

按下镜头释放按钮的同时，如箭头所示方向转动镜头。

- 转动镜头直至停下，然后卸下镜头。
- 将镜头后盖安装到卸下的镜头上。

- ⚠ 请勿直接透过任何镜头注视太阳。否则可能会导致失明。
- 安装或卸下镜头时，请将相机的电源开关设为<OFF>。
- 如果镜头的前部(对焦环)在自动对焦期间旋转，请勿触摸旋转部分。

减少灰尘

- 当更换镜头时，请在灰尘非常少的地方迅速更换。
- 存放未安装镜头的相机时，请确保将机身盖安装到相机。
- 安装机身盖之前先除去上面的灰尘。

基本操作

调整取景器清晰度

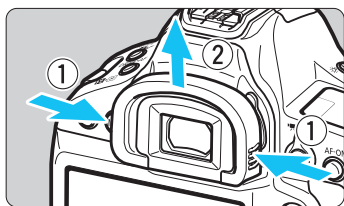

1 卸下眼罩。

- 抓住眼罩两侧的同时，向上滑动将其卸下。

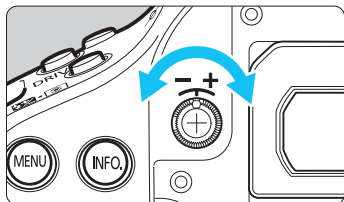

2 进行调整。

- 向左或向右转动屈光度调节旋钮，使得取景器中的自动对焦点清晰。
- 安装眼罩。



如果通过相机的屈光度调节仍无法获得清晰的取景器图像，推荐使用Eg系列屈光度调节镜(另售)。

相机握持方法

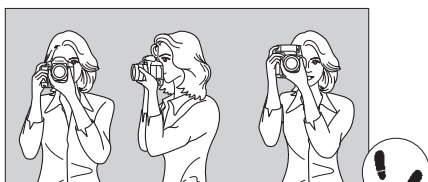

水平拍摄

垂直拍摄

要获得清晰的图像，握持相机时应静止不动以将相机抖动程度降至最低。

1. 右手紧握住相机手柄。
2. 左手托住镜头下部。
3. 将右手食指轻轻放在快门按钮上。
4. 将双臂和双肘轻贴身体的前方。
5. 两脚前后略微分开站立，以保持稳定的姿态。
6. 将相机贴紧面部，从取景器中取景。



要在注视液晶监视器的同时进行拍摄，请参阅第271页。

快门按钮

快门按钮有两级。可以半按快门按钮。然后可以进一步完全按下快门按钮。

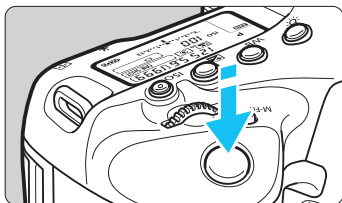

半按

这会激活自动对焦以及设置快门速度和光圈值的自动曝光系统。

曝光设置(快门速度和光圈值)在取景器中和机顶液晶显示屏上大约显示6秒钟(测光定时器/⌚6)。

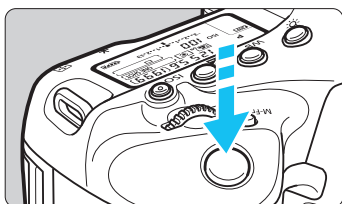

完全按下

将释放快门并拍摄照片。

● 防止相机抖动

在曝光期间手持相机的移动称作相机抖动。这会导致照片模糊。要避免相机抖动，请注意以下建议：

- 如上一页所示稳固握持相机。
- 半按快门按钮自动对焦，然后慢慢地完全按下快门按钮。





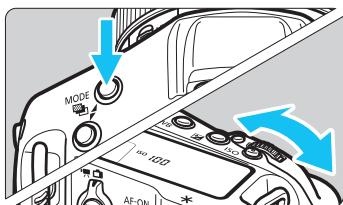

- 按<AF-ON>按钮与半按快门按钮效果相同。
- 如果没有先半按快门按钮就直接完全按下，或者如果半按快门按钮后立即完全按下，则相机需要经过片刻才能进行拍摄。
- 即使正在显示菜单或回放图像，半按快门按钮也可以回到拍摄状态。

主拨盘



(1) 按下一个按钮后，转动<>拨盘。

当按下如<MODE>、<DRIVE·AF>、<·>或<ISO>按钮时，相应功能保持大约6秒()有效。在此期间，可以转动<>拨盘改变设置。

当此功能选择定时器结束时或如果半按快门按钮，相机将进入拍摄状态。

- 使用该拨盘可选择或设置拍摄模式、自动对焦操作、测光模式、自动对焦点、ISO感光度、曝光补偿(按<>按钮时)、存储卡等。

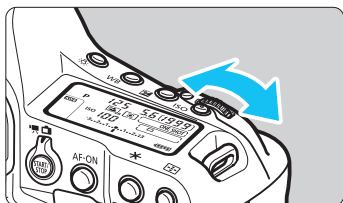

(2) 仅转动<>拨盘。

注视取景器或机顶液晶显示屏的同时，转动<>拨盘更改设置。

- 使用该拨盘可设定快门速度、光圈等。





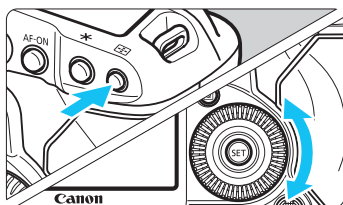

当电源开关置于<LOCK>(多功能锁，第66页)时，也可以进行(1)中的操作。

速控转盘



(1) 按下一个按钮后，转动<>转盘。

当按下如<MODE>、<DRIVE•AF>、<•>或<ISO>按钮时，相应功能保持大约6秒()有效。在此期间，可以转动<>转盘改变设置。

当此功能选择时间结束时或如果半按快门按钮，相机将进入拍摄状态。

- 使用该转盘可选择或设定拍摄模式、驱动模式、闪光曝光补偿、自动对焦点、ISO感光度、曝光补偿(按<>按钮时)、白平衡、图像大小等。

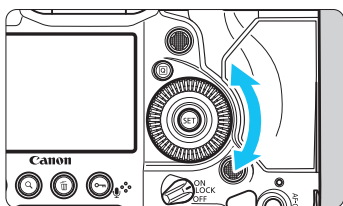



(2) 仅转动<>转盘。

注视取景器或机顶液晶显示屏的同时，转动<>转盘更改设置。

- 使用该转盘可设定曝光补偿量、手动曝光的光圈设置等。

 当电源开关置于<LOCK>(多功能锁，第66页)时，也可以进行(1)中的操作。

多功能控制钮

<  > 包含八个方向键和中间的一个按钮。可根据所需方向，用拇指倾斜 <  >。

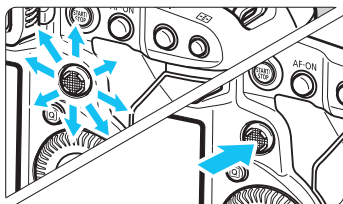

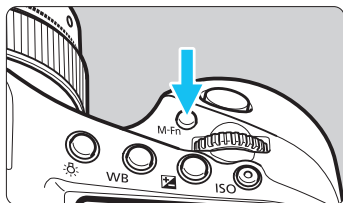

- 使用该控制钮可以选择自动对焦点、校正白平衡、在实时显示或短片拍摄期间移动自动对焦点或放大框、在回放期间滚动放大的图像、设置速控等。
- 还可以用其选择和设定菜单项目。
- 对于菜单和速控，多功能控制钮只在垂直和水平方向有效。该控制钮在对角线方向无效。

M-Fn 多功能按钮



使用 <M-Fn> 按钮可进行自动对焦区域选择(第93页)、闪光曝光锁(第260页)、多点测光(第240页)和其他功能。

要选择自动对焦区域，按 <  > 按钮()后按 <M-Fn> 按钮。

🕒 触摸盘

在短片拍摄期间，使用触摸盘可安静地调节快门速度、光圈、曝光补偿、ISO感光度、录音电平和耳机音量(第325页)。

此功能在[📷5: 静音控制]设为[启用🕒]时有效。

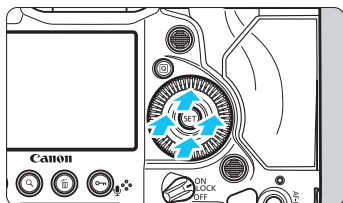

按<Q>按钮后，点击<🕒>转盘内环的上、下、左或右。

LOCK 多功能锁开关

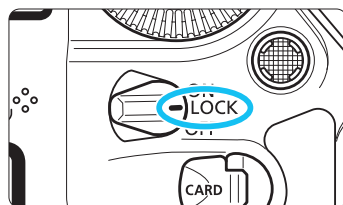

在设置了[📷6: 多功能锁](第437页)并且电源开关置于<LOCK>时，可以防止主拨盘、速控转盘和多功能控制钮转动或倾斜，避免意外改变设置。

- 📷 如果在电源开关置于 <LOCK> 时尝试使用任一锁定的相机控制功能，会在取景器和机顶液晶显示屏上显示<L>。此外，会在速控屏幕上出现[LOCK](第67页)。
- 默认情况下，当电源开关设为<LOCK>时，将会锁定<🕒>转盘。

☀ 液晶显示屏照明

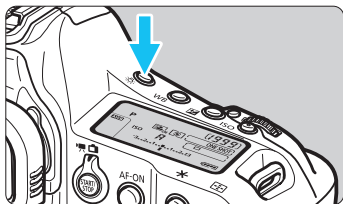

可以通过按<☀>按钮照亮机顶液晶显示屏和机背液晶显示屏。通过按<☀>按钮打开(☀6)或关闭液晶显示屏照明。B门曝光时，完全按下快门按钮会关闭液晶显示屏照明。

垂直拍摄

相机底部具有竖拍手柄按钮、拨盘和多功能控制钮(第26、27页)。

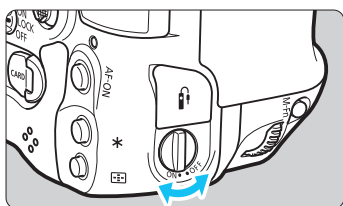

- 使用竖拍手柄控制钮时，请将竖拍手柄控制开关设为<ON>。
- 不使用竖拍手柄控制钮时，请将此开关置于<OFF>以防止意外操作。



即使竖拍手柄控制开关置于<OFF>，竖拍手柄的多功能按钮2和光圈按钮(第26页)也有效。

显示速控屏幕

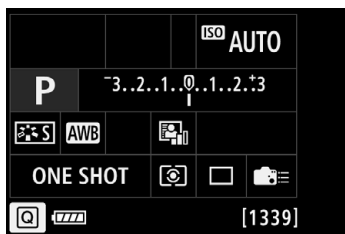

按<INFO.>按钮数次后(第478页)，会出现速控屏幕(第480页)或自定义速控屏幕(第461页)。然后可以查看当前的拍摄功能设置。

按<Q>按钮会启用拍摄功能设置的速控(第68页)。然后可以按<INFO.>按钮关闭屏幕。

Q 拍摄功能的速控

可以直接选择和设定显示在液晶监视器上的拍摄功能。这称为速控。速控屏幕(第480页)和自定义速控屏幕(第461页)的基本操作步骤相同。

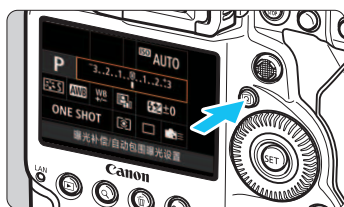

1 按<Q>按钮(☉10)。

- ▶ 会出现速控屏幕。

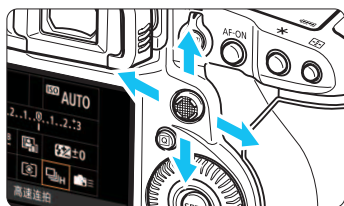

2 设置所需的功能。

- 使用<☉>选择功能。
- ▶ 显示所选功能的设置。
- 转动<☉>转盘或<☉>拨盘更改设置。



3 拍摄照片。

- 完全按下快门按钮拍摄照片。
- ▶ 将显示所拍摄的图像。

速控屏幕上可设定的功能

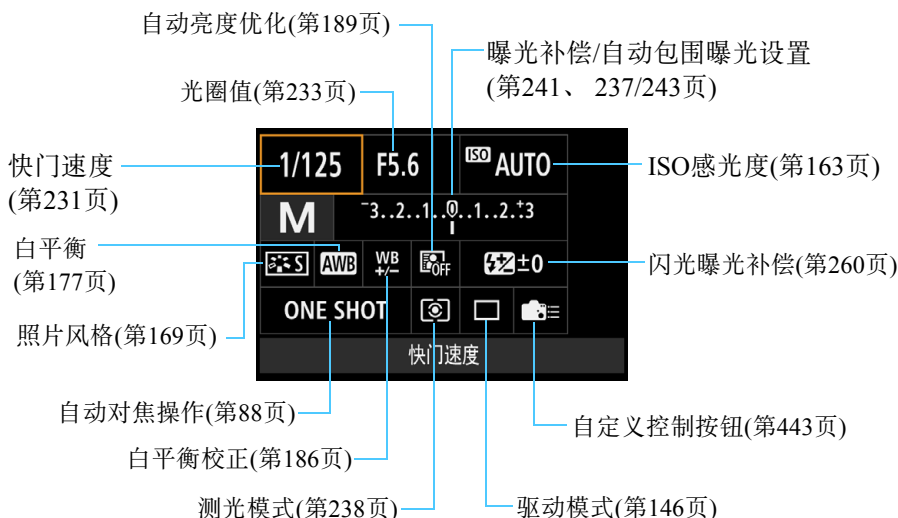

有关速控屏幕，请参阅第480页。

自定义速控

可以自定义速控屏幕的布局。该功能可以让您根据需要在速控屏幕上显示和定位拍摄功能。该功能称为“自定义速控(屏幕)”。有关自定义速控，请参阅第459页。

在自定义速控屏幕上，如果按<Q>按钮但没有可以用速控设置的功能，屏幕左下方的速控图标会以橙色显示。

速控

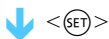

- 选择所需功能，然后按<SET>。会出现功能设置屏幕。
- 转动<☀>拨盘或<⌚>转盘改变某些设置。有些功能需要通过按下按钮进行设定。
- 按<SET>完成设置并返回前一个屏幕。
- 当选择<☰>(第443页)并按<MENU>按钮时，前一个屏幕会重新出现。

MENU 菜单操作

可以使用菜单进行多种设置，如图像记录画质、日期/时间等。

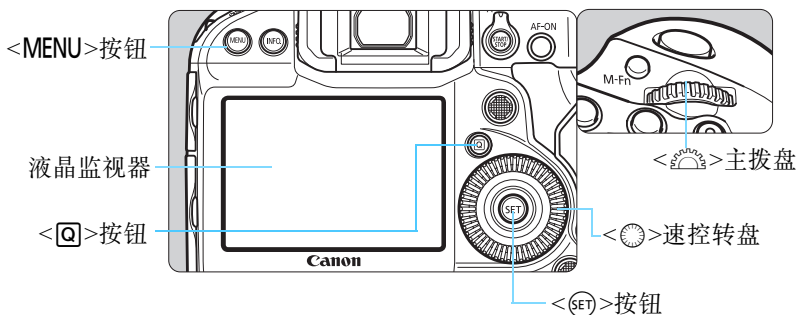

菜单设置步骤



1 显示菜单屏幕。

- 按<MENU>按钮显示菜单屏幕。

2 选择设置页。

- 每次按<Q>按钮，主设置页(功能组)将会切换。
- 转动<☞>拨盘选择第二设置页。
- 例如，[📷4]设置页指选择📷(拍摄)设置页的从左侧数第四个点“■”时显示的屏幕。



3 选择所需项目。

- 转动<☺>转盘选择项目，然后按<SET>。



4 选择设置。

- 转动<☺>转盘选择所需的设置。
- 以蓝色显示当前设置。



5 设定该设置。

- 按<SET>进行设定。

6 退出设置。

- 按<MENU>按钮退出菜单并返回拍摄就绪状态。



- 以下介绍的菜单功能假定已按下<MENU>按钮以显示菜单屏幕。
- 还可以用<⊗>操作和设置菜单功能。([▶1: 删除图像] 和 [⚡1: 格式化存储卡] 除外。)
- 要取消操作时，按<MENU>按钮。
- 有关各菜单项目的详细信息，请参阅第490页。

暗淡的菜单项目

示例：高光色调优先

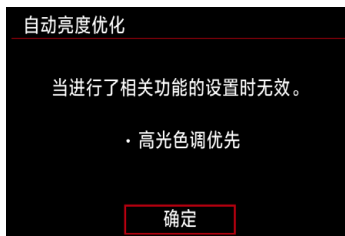

暗淡的菜单项目无法设置。如果菜单项目因另一功能设置而无效，将以暗淡显示。

通过选择暗淡的菜单项目并按<SET>，可以查看使之无效的功能。如果取消使之无效功能的设置，暗淡的菜单项目将会变成可设置。



某些暗淡的菜单项目不会显示使之无效的功能。



使用[⚡4: 清除全部相机设置]，可以将菜单功能重设为默认设置(第77页)。

用前设置

MENU 格式化存储卡

如果是新存储卡或以前使用其他相机或计算机格式化的存储卡，请使用本相机格式化该存储卡。

! 格式化存储卡时，存储卡上的所有图像和数据都将被删除。即使被保护的图像也会被删除，所以要确认其中没有需要保留的图像。必要时，在格式化存储卡之前先将图像和数据传输至计算机等。

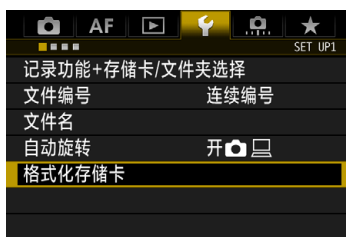

1 选择[格式化存储卡]。

- 在[**1**]设置页下，选择[格式化存储卡]，然后按<SET>。



2 选择存储卡。

- [**1**]是CF卡，[**2**]是CFast卡。
- 选择存储卡，然后按<SET>。



3 格式化存储卡。

- 选择[确定]，然后按<SET>。
- ▶ 存储卡将被格式化。

 在下列情况下格式化存储卡：

- 新存储卡。
- 使用其他相机或计算机格式化的存储卡。
- 图像或数据已满的存储卡。
- 显示与存储卡有关的错误信息(第523页)。

- 存储卡的文件格式

将以FAT32格式化具有128 GB或更低容量的存储卡。将以exFAT格式
化容量超过128 GB的存储卡。将以exFAT格式化任何容量的CFast卡。
使用超过128 GB的CF卡或使用以exFAT格式化的CFast卡拍摄短片时，
即使该短片超过4 GB，也会记录为一个单独的文件。(短片文件将超过
4 GB。)



- 如果用本相机格式化具有128 GB以上容量的存储卡，然后将其插入另一台相机，可能会显示错误信息并且该卡可能变得无法使用。某些计算机的操作系统或读卡器可能无法识别以exFAT格式化的存储卡。
- 当存储卡被格式化或数据被删除时，只有文件管理信息发生更改。实际数据并未完全删除。出售或丢弃存储卡时，请注意这一点。丢弃存储卡之前，请对存储卡进行物理损坏，以防个人数据泄漏。



- 显示在格式化屏幕上的存储卡容量可能比该卡上标注的容量小。
- 该设备采用了经Microsoft授权的exFAT技术。

MENU 关闭提示音

合焦时，可以禁止发出提示音。



- 1 选择[提示音]。
 - 在[**3**]设置页下，选择[提示音]，然后按<SET>。
- 2 选择[关闭]。
 - ▶ 不会发出提示音。

 无论[**3**: 提示音]设置如何，在实时显示拍摄和短片拍摄期间都会关闭触摸屏操作提示音。但当使用自动对焦合焦时，根据[**3**: 提示音]设置，会发出提示音(对焦确认提示音)。

MENU 设置关闭电源时间/自动关闭电源

为节约电池电量，相机待机达到设定的时间后会自动关机。默认设置为1分钟，但是该设置可以更改。如果不希望相机自动关闭电源，将此选项设为[关闭]。电源自动关闭后，可以按快门按钮或其他按钮重新开启相机。



- 1 选择[自动关闭电源]。
 - 在[**2**]设置页下，选择[自动关闭电源]，然后按<SET>。
- 2 设置所需的时间。
 - 选择所需的设置，然后按<SET>。

 即使设置为[关闭]，大约30分钟后液晶监视器也会自动关闭以节电。(相机电源不关闭。)

MENU 设置图像确认时间

可以设置拍摄后立即在液晶监视器上显示图像的时长。要保持图像显示，请设置[持续显示]。不希望显示图像，则设置[关]。



1 选择[图像确认]。

- 在[**3**]设置页下，选择[图像确认]，然后按<SET>。

2 设置所需的时间。

- 选择所需的设置，然后按<SET>。

 如果设置为[持续显示]，则会持续显示图像直至达到自动关闭电源时间为止。

MENU 恢复相机默认设置

可以将相机的拍摄功能设置和菜单设置恢复为其默认值。

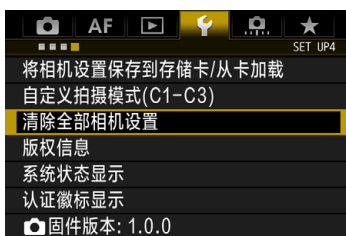

1 选择[清除全部相机设置]。

- 在[**4**]设置页下，选择[清除全部相机设置]，然后按<SET>。

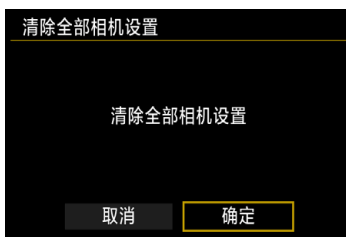

2 选择[确定]。

- ▶ 清除全部相机设置会将相机重设为第78-80页上的默认设置。

 有关设置自定义功能的详细信息，请参阅第420页。

拍摄功能设置

拍摄模式	P(程序自动曝光)
自动对焦操作	单次自动对焦
自动对焦区域选择模式	单点自动对焦 (手动选择)
自动对焦点选择	中央
已注册的自动对焦点	已取消
测光模式	 (评价测光)
ISO感光度设置	
ISO感光度	自动设置(自动)
静止图像的范围	最小: 100 最大: 51200
自动范围	最小: 100 最大: 25600
最低自动快门速度	自动
驱动模式	 (单拍)
曝光补偿/AEB	已取消
闪光曝光补偿	已取消
多重曝光	关闭
防闪烁拍摄	关闭
反光镜预升	关闭
取景器显示	
电子水准仪	隐藏
显示网格线	隐藏
在取景器中显示/隐藏	只选择了闪烁检测
自定义功能	保持不变
外接闪光灯控制	
闪光灯闪光	启用
E-TTL II 闪光测光	评价闪光测光
光圈优先模式下的闪光同步速度	自动









自动对焦

Case 1 - 6	Case 1/清除所有场合的参数设置
人工智能伺服第一张图像优先释放	同等优先
人工智能伺服第二张图像优先	同等优先
镜头电子手动对焦	单次自动对焦后启用
自动对焦辅助光发光	启用
单次自动对焦释放优先	对焦优先
自动对焦点自动选择: EOS iTR AF	EOS iTR AF (面部优先)
无法进行自动对焦时的镜头驱动	继续对焦搜索
可选择的自动对焦点	所有点
选择自动对焦区域选择模式	全部所选项目
自动对焦区域选择方法	M-Fn按钮
与方向链接的自动对焦点	垂直/水平方向相同
初始AF点,  人工智能伺服AF	自动
选择自动对焦点时的移动方式	在自动对焦区域的边缘停止
对焦时自动对焦点显示	选定的自动对焦点
自动对焦点亮度	普通
取景器中的自动对焦操作显示	取景器中显示的内容
自动对焦微调	关闭/调节量被保留

图像记录设置

图像大小	L(大)
JPEG画质	8
照片风格	标准
自动亮度优化	标准
镜头像差校正	
周边光量校正	启用
色差校正	启用
失真校正	关闭
衍射校正	启用
白平衡	AWB(氛围优先)
自定义白平衡数据	注册的设置被保留
个性化白平衡	注册的设置被保留
白平衡偏移	已取消
白平衡包围曝光	已取消
色彩空间	sRGB
长时间曝光降噪功能	关闭
高ISO感光度降噪功能	标准
高光色调优先	关闭
记录功能存储卡/文件夹选择	
记录功能	标准
记录和回放	保持不变
文件编号	连续编号
文件名	预设代码
除尘数据	已删除

相机设置

自动关闭电源	1分钟
提示音	启用
未装存储卡释放快门	启用
图像确认时间	2秒
高光警告	关闭
显示自动对焦点	关闭
回放网格线	关
显示柱状图	亮度
短片播放计时	保持不变
放大倍率(约)	2倍(从中央放大)
经由HDMI控制	关闭
用  进行图像跳转	 (10张)
自动旋转竖拍图像	开  
液晶屏的亮度	    
日期/时间/区域	保持不变
视频制式	保持不变
使用 INFO 按钮显示的内容	全部所选项目
自定义速控	保持不变
语言	保持不变
自动清洁	启用
通信设置	保持不变
GPS	关闭
自定义拍摄模式	保持不变
版权信息	保持不变
系统状态显示	已保存
配置: MY MENU	保持不变
显示菜单	正常显示

实时显示拍摄设置

实时显示拍摄	启用
自动对焦方式	+追踪
显示网格线	隐藏
曝光模拟	启用
静音实时显示拍摄	模式1
测光定时器	8秒
实时显示触摸控制	标准

短片拍摄设置

ISO感光度设置	
ISO感光度	自动设置(自动)
短片的范围	最小: 100 最大: 25600
4k的范围	最小: 100 最大: 12800
短片伺服自动对焦	启用
自动对焦方式	+追踪
显示网格线	隐藏
短片记录画质	
MOV/MP4	MOV
短片记录尺寸	NTSC: PAL:
24.00P	关闭
高帧频	关闭
录音	自动
风声抑制	关闭
衰减器	关闭

短片伺服自动对焦速度	
启用条件	始终开启
自动对焦速度	0(标准)
短片伺服自动对焦追踪灵敏度	0
测光定时器	8秒
实时显示触摸控制	标准
时间码	
计数	保持不变
开始时间设置	保持不变
短片记录计时	保持不变
短片播放计时	保持不变
HDMI	保持不变
丢帧	保持不变
静音控制	关闭
按钮功能	AF/-
HDMI显示	
HDMI帧频	自动

并在取景器中显示网格线

可以在取景器中显示网格线以帮助查看相机的倾斜或辅助构图拍摄。



1 选择[取景器显示]。

- 在[**2**]设置页下，选择[取景器显示]，然后按<[SET]>。



2 选择[显示网格线]。



3 选择[显示]。

- 当退出菜单时，会在取景器中出现网格线。

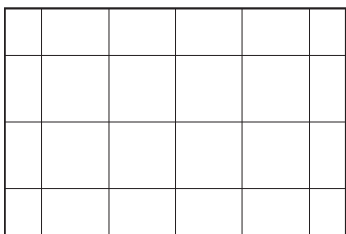

可以在实时显示拍摄期间和开始拍摄短片之前在液晶监视器上显示网格线 (第280、333页)。

显示电子水准仪

可以在液晶监视器上和取景器中显示电子水准仪以帮助校正相机倾斜。

在液晶监视器上显示电子水准仪

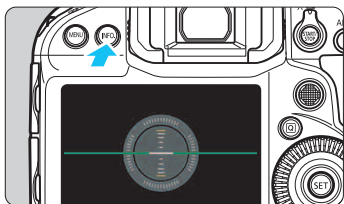

1 按<INFO.>按钮。

- 每次按<INFO.>按钮时，屏幕显示会更改。
- 显示电子水准仪。

- 如果不出现电子水准仪，设置[**42**: 使用**INFO**按钮显示的内容]以显示电子水准仪(第478页)。



2 检查相机倾斜度。

- 以1°为增量显示水平和垂直倾斜度。
- 当红线变绿时，表示倾斜已被基本校正。

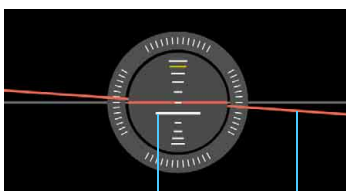

垂直水准 水平水准

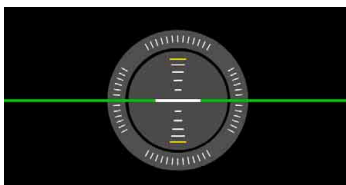

- 即使已校正倾斜，仍然可能会有约 $\pm 1^\circ$ 的误差幅度。
- 如果相机十分倾斜，电子水准仪的误差幅度将会更大。



在实时显示拍摄期间和短片拍摄前，也可以用上述方法显示电子水准仪(☺+追踪除外)。

MENU 在取景器中显示电子水准仪

可以在取景器的上部显示电子水准仪。该指示会在拍摄时显示，您可在拍摄照片的同时检查相机倾斜。



1 选择[取景器显示]。

- 在[**2**]设置页下，选择[取景器显示]，然后按<[SET]>。



2 选择[电子水准仪]。



3 选择[显示]。

4 半按快门按钮。

- 可以在取景器的上部显示电子水准仪。
- 垂直拍摄时该水准仪也有效。

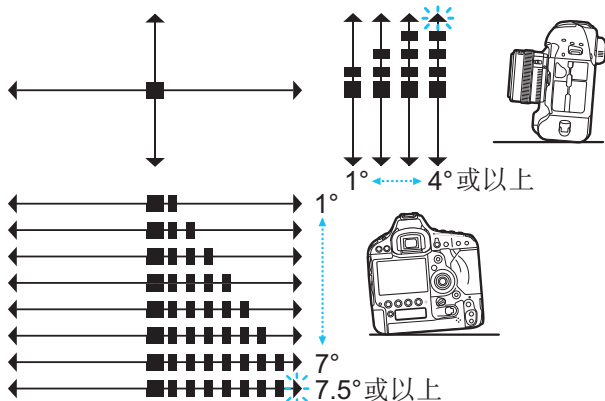

即使已校正倾斜，仍然可能会有约 $\pm 1^\circ$ 的误差幅度。

MENU 设置取景器信息显示

拍摄功能设置(拍摄模式、测光模式、白平衡、驱动模式、自动对焦操作、闪烁检测)可显示在取景器中。

默认设置下，只有闪烁检测被勾选[✓]。



1 选择[取景器显示]。

- 在[☛2]设置页下，选择[取景器显示]，然后按<SET>。

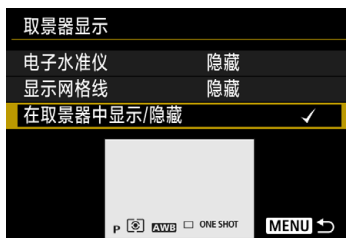

2 选择[在取景器中显示/隐藏]。



3 勾选[✓]要显示的信息。

- 选择要显示的信息并按<SET>以添加勾选标记[✓]。
- 重复该步骤为所有要显示的信息添加勾选标记[✓]。然后选择[确定]。
- ▶ 当退出菜单时，被勾选的信息会出现在取景器中(第31页)。



当按<MODE>、<DRIVE•AF>、<WB>或<WB>按钮、操作镜头的对焦模式开关或使用配备有电子手动对焦功能的镜头，并且在转动镜头的对焦环时切换AF/MF(第124页)，无论相应信息是否被勾选，都会在取景器中出现。

? 帮助

在菜单画面底部显示[INFO 帮助]时，可以显示功能的说明(帮助)。只在按住<INFO.>按钮期间显示帮助画面。如果帮助的内容超过1个屏幕，会在右边出现滚动条。要滚动时，按住<INFO.>按钮并转动<转盘>。

● 示例：[AF1: Case 2]

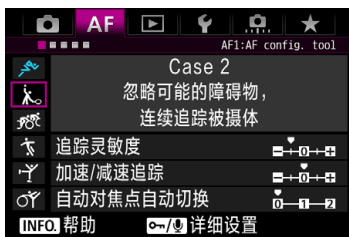

INFO.
→

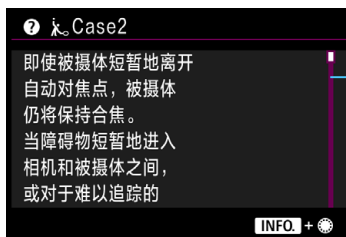

滚动条

● 示例：[AF4: 与方向链接的自动对焦点]



INFO.
→

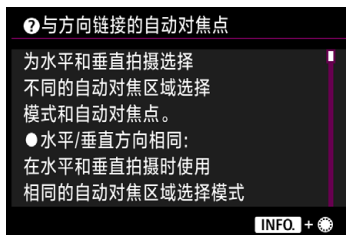

● 示例：[点6: 多功能锁]



INFO.
→

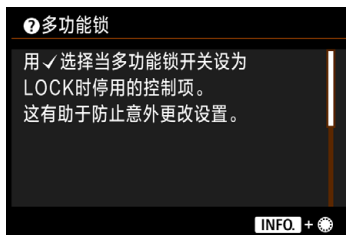

2

设置自动对焦和驱动模式

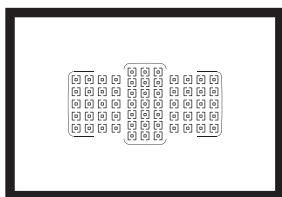

对取景器中的自动对焦点进行排列，以使自动对焦拍摄适合多种被摄体和场景。

您也可以选择最适合拍摄条件和被摄体的自动对焦操作和驱动模式。



<AF>表示自动对焦。 <MF>表示手动对焦。

AF：选择自动对焦操作

可以选择适合拍摄条件或被摄体的自动对焦操作特性。

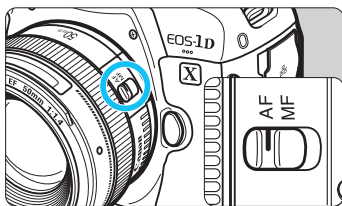

1 将镜头对焦模式开关设为<AF>。

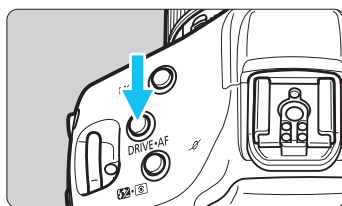

2 按<DRIVE·AF>按钮(ⓘ6)。

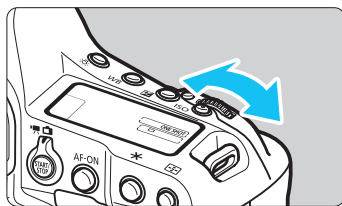

3 选择自动对焦操作。

- 注视机顶液晶显示屏或取景器的同时，转动<☞>拨盘。

ONE SHOT：单次自动对焦

AI SERVO：人工智能伺服自动对焦



- 当自动对焦区域选择模式(第96页)设为自动选择自动对焦、大区域自动对焦或区域自动对焦时，可以在使用面部优先和被摄体的色彩信息的同时进行自动对焦(第127页)。
- 按<AF-ON>按钮也可实现自动对焦。

用于静止被摄体的单次自动对焦



自动对焦点
对焦指示

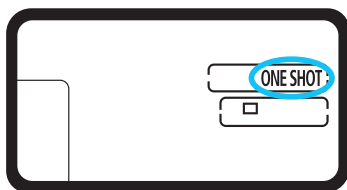

适合拍摄静止被摄体。半按快门按钮时，相机只实现一次合焦。

- 合焦的自动对焦点闪烁红色，并且取景器中的对焦指示<●>也会点亮。
- 评价测光(第238页)时，会在合焦的同时完成曝光设置。
- 只要保持半按快门按钮，对焦将会锁定。然后可以根据需要重新构图。



- 如果无法合焦，取景器中的对焦指示<●>会闪烁。如果发生这种情况，即使完全按下快门按钮也不能拍摄。重新构图并再次尝试对焦或参阅“自动对焦失败时”(第144页)。
- 如果[**3: 提示音**]设为[关闭]，合焦时将不会发出提示音。
- 单次自动对焦合焦后，您可以锁定对某个被摄体的对焦，并重新构图。这称为“对焦锁定”。当想要对焦区域自动对焦框未覆盖的外围被摄体时，此功能非常有用。
- 使用配备有电子手动对焦功能的镜头时，合焦后，可以在半按快门按钮的同时转动镜头对焦环进行手动对焦。

用于移动被摄体的人工智能伺服自动对焦

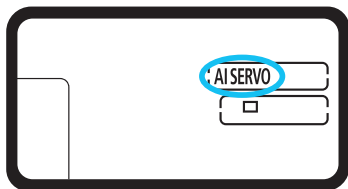

该自动对焦操作适合对焦距离不断变化的移动被摄体。保持半按快门按钮期间，相机机会对被摄体持续对焦。

- 曝光参数在照片拍摄瞬间设置。
- 当自动对焦区域选择模式(第96页)设为自动选择自动对焦时，只要区域自动对焦框覆盖被摄体，就会持续进行对焦追踪。

 对于人工智能伺服自动对焦，即使合焦时也不会发出提示音。另外，取景器中的对焦指示<●>也不会亮起。

自动对焦操作指示



当您半按快门按钮并且相机使用自动对焦进行对焦时，会在取景器的右下方显示<AF>图标。

在单次自动对焦模式下，当您半按快门按钮时，合焦后也会出现该图标。

 自动对焦操作指示可显示在取景器的图像区域外(第137页)。

选择自动对焦区域和自动对焦点

本相机有61个用于自动对焦的自动对焦点。可以选择适合场景或被摄体的自动对焦区域选择模式和自动对焦点。

 根据相机上安装的镜头，可使用的自动对焦点数、自动对焦点图案和区域自动对焦框等会有所不同。有关详细信息，请参阅第102页上的“镜头和可使用的自动对焦点”。

自动对焦区域选择模式

可以选择七个自动对焦区域选择模式之一。有关选择步骤，请参阅第93页。

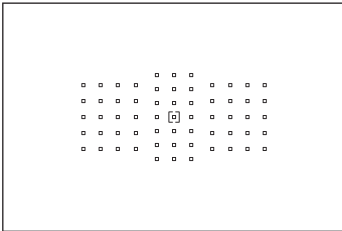

定点自动对焦 (手动选择)

用于精确对焦。

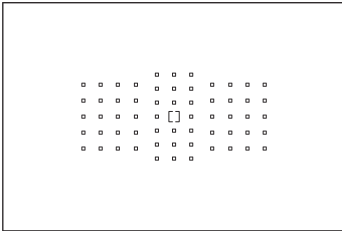

单点自动对焦 (手动选择)

选择一个自动对焦点进行对焦。

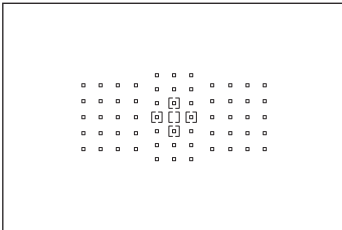

自动对焦点扩展 (手动选择)

使用手动选择的自动对焦点<[]>和4个相邻的自动对焦点<□>(上、下、左和右)进行对焦。

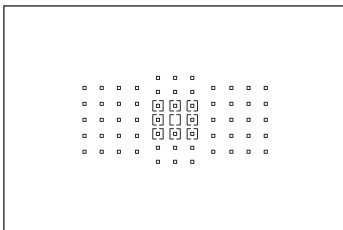

自动对焦点扩展 (手动选择, 周围的点)

使用手动选择的自动对焦点<[]>和周围自动对焦点<□>进行对焦。

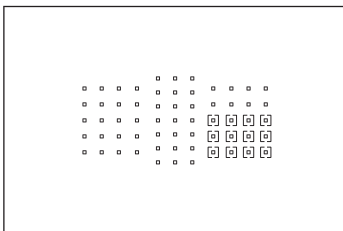

区域自动对焦 (手动选择区域)

使用9个对焦区域之一进行对焦。

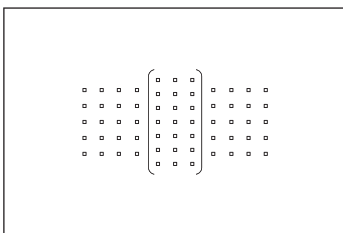

大区域自动对焦 (手动区域选择)

使用3个对焦区域(左侧、中央和右侧)之一进行对焦。

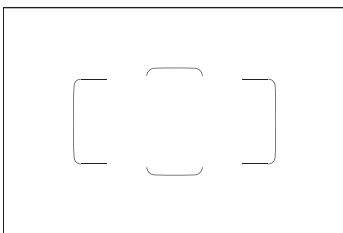

自动选择自动对焦

使用区域自动对焦框(整个自动对焦区域)进行对焦。

选择自动对焦区域选择模式

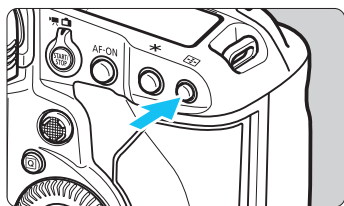

1 按<☒>按钮(⌀6)。

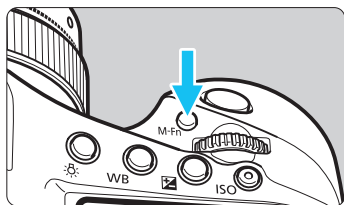

2 按<M-Fn>按钮。

- 注视取景器并按<M-Fn>按钮。
- 每次按<M-Fn>按钮时，自动对焦区域选择模式会更改。



- 使用[**AF4: 选择自动对焦区域选择模式**]，可以将可选自动对焦区域选择模式限制为想要使用的模式(第131页)。
- 如果将[**AF4: 自动对焦区域选择方法**]设为[☒ → 主拨盘]，可以通过按<☒>按钮，然后转动<☞>拨盘来选择自动对焦区域选择模式(第132页)。

手动选择自动对焦点

可以手动选择自动对焦点或区域。

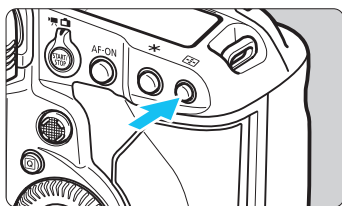

1 按<☑>按钮(☉6)。

- ▶ 将在取景器中显示自动对焦点。
- 在自动对焦点扩展模式下，还会显示相邻的自动对焦点。
- 在区域自动对焦或大区域自动对焦模式下，会显示选定的区域。

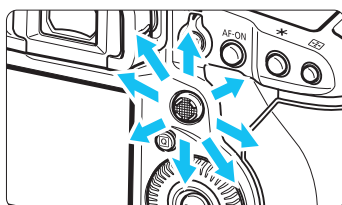

2 选择自动对焦点。

- 自动对焦点选择将在倾斜<☉>的方向上改变。如果径直接<☉>，将会选择中央自动对焦点(或中央区域)。
- 还可以通过转动<☉>拨盘选择水平自动对焦点，通过转动<☉>转盘选择垂直自动对焦点。
- 在区域自动对焦和大区域自动对焦模式下，转动<☉>拨盘或<☉>转盘会改变区域(按区域自动对焦的循环顺序)。

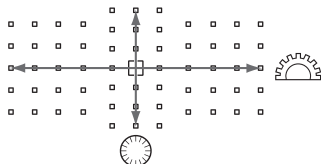

- 当[AF4: 初始AF点, ☉人工智能伺服AF]设置为[所选初始☉自动对焦点](第134页)时，可以用此方式手动选择人工智能伺服自动对焦的起始位置。
- 按<☑>按钮时，机顶液晶显示屏显示如下内容：
 - 区域自动对焦、大区域自动对焦、自动选择自动对焦：[☑]自动对焦
 - 定点自动对焦、单点自动对焦、扩展自动对焦区域：SEL[☑](中央)、SEL AF(偏离中央)

自动对焦点显示指示

按<>按钮会亮起自动对焦点中用于高精度自动对焦的十字型自动对焦点。闪烁的自动对焦点对水平线或垂直线敏感。有关详细信息，请参阅第100-108页。

注册自动对焦点

可以在相机中注册一个常用的自动对焦点。

当使用以[ 6: 自定义控制按钮](第443页)菜单的详细设置画面为[测光和自动对焦启动]、[切换到已注册的自动对焦点]、[直接选择自动对焦点]或[注册/调出拍摄功能]设置的按钮时，可以立即从当前的自动对焦点切换到已注册的自动对焦点。

有关注册自动对焦点的详细信息，请参阅第448页。

自动对焦区域选择模式

回 定点自动对焦(手动选择)

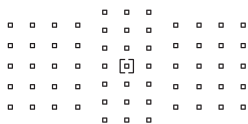

用于对较使用单点自动对焦区域更窄的区域进行精确对焦。选择一个自动对焦点<[回]>进行对焦。对重叠的被摄体(如笼子中的动物)进行对焦或精确对焦时有效。由于定点自动对焦覆盖非常小的区域，在手持相机进行拍摄或拍摄移动被摄体时可能难以合焦。

□ 单点自动对焦(手动选择)

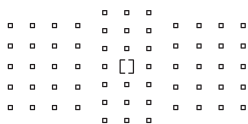

选择一个用于对焦的自动对焦点<[□]>。

自动对焦点扩展(手动选择)

使用手动选择的自动对焦点<[□]>和相邻的自动对焦点<◻>(上、下、左和右)对焦。当只用一个自动对焦点难以追踪移动被摄体时有效。

使用人工智能伺服自动对焦时，初始手动选择的自动对焦点<[□]>必须首先对焦追踪被摄体。但是，在对目标被摄体对焦方面，它的性能较区域自动对焦更优越。

使用单次自动对焦时，当扩展自动对焦点合焦时，还会与手动选择的自动对焦点<[□]>一起显示扩展自动对焦点<[◻]>。

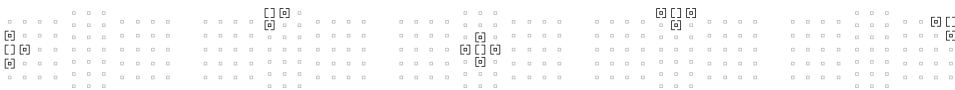

自动对焦点扩展(手动选择, 周围的点)

使用手动选择的自动对焦点<[]>和周围自动对焦点<□>对焦。与自动对焦点扩展(手动选择 \square)相比,它们所对焦的区域要更广阔。当只用一个自动对焦点难以追踪移动被摄体时有效。

人工智能伺服自动对焦和单次自动对焦的工作方式与自动对焦点扩展(手动选择 \square)模式(第96页)相同。



区域自动对焦(手动区域选择)

将自动对焦区域分成九个对焦区域进行对焦。所选区域中的所有自动对焦点被用于自动对焦点自动选择。它的合焦性能较单点自动对焦或自动对焦点扩展更优越,并且对移动被摄体有效。

但是,由于它倾向于对最近的被摄体对焦,因此对指定目标对焦可能更困难。

合焦的自动对焦点显示为<[]>。

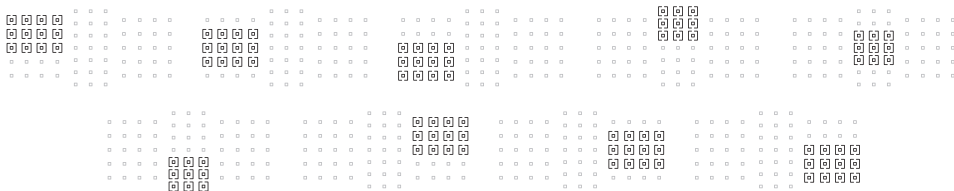

() 大区域自动对焦(手动区域选择)

将自动对焦区域分成3个对焦区域(左侧、中央和右侧)进行对焦。由于对焦区域比使用区域自动对焦时更大,并且选定区域中的所有自动对焦点均用于自动对焦点选择,因此它的追踪被摄体性能较单点自动对焦和自动对焦点扩展更优越,并且对移动被摄体有效。

但是,由于它倾向于对最近的被摄体对焦,因此对指定目标对焦可能更困难。

合焦的自动对焦点显示为<[]>。

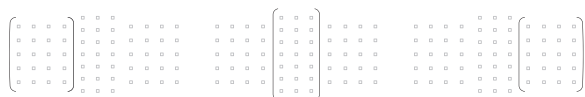

() 自动选择自动对焦

使用区域自动对焦框(整个自动对焦区域)进行对焦。合焦的自动对焦点显示为<[]>。

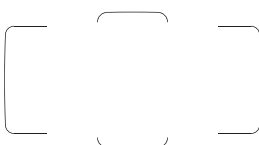

使用单次自动对焦时,半按快门按钮会显示合焦的自动对焦点<[]>。如果显示多个自动对焦点,这意味着这些自动对焦点全部合焦。该模式倾向于对最近的被摄体对焦。

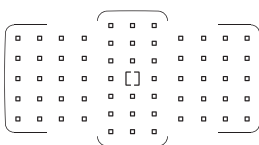

使用人工智能伺服自动对焦时,可以用[AF4: 初始AF点, ()人工智能伺服AF](第134页)设置人工智能伺服自动对焦的起始位置。只要区域自动对焦框可在拍摄期间追踪被摄体,就会持续对焦。



- 当自动选择自动对焦、大区域自动对焦或区域自动对焦设为人工智能伺服自动对焦模式时，有效的自动对焦点<[]>会持续切换以追踪被摄体。但是，在某些拍摄条件下(如当被摄体很小时)，可能无法追踪被摄体。
- 使用定点自动对焦时，用EOS专用外接闪光灯的自动对焦辅助光对焦可能较为困难。
- 如果使用了外围自动对焦点或者广角或远摄镜头，使用EOS专用外接闪光灯的自动对焦辅助光可能难以合焦。这种情况下，请使用中央自动对焦点或靠近中央的自动对焦点。
- 在低温条件下，可能难以看到区域自动对焦框和大区域自动对焦框。
- 如果在佩戴偏光墨镜或类似设备时通过取景器进行取景，可能难以看到自动对焦点。



- 使用[**AF4: 与方向链接的自动对焦点**]，可以分别为水平和垂直方向设置自动对焦区域选择模式+自动对焦点或只设置自动对焦点(第132页)。
- 使用[**AF4: 可选择的自动对焦点**]，可以改变可手动选择的自动对焦点的数目(第130页)。

自动对焦感应器

相机的自动对焦感应器具有61个自动对焦点。下图显示各自动对焦点的自动对焦感应器图案。使用最大光圈为 $f/2.8$ 或更快的镜头时，可以在取景器中央进行高精度自动对焦。

根据相机上安装的镜头，可使用的自动对焦点数、自动对焦点图案和区域自动对焦框形状等会有所不同。有关详细信息，请参阅第102页上的“镜头和可使用的自动对焦点”。

图表

十字型对焦：

$f/4$ 水平对焦 + $f/5.6$ 或 $f/8$ 垂直对焦

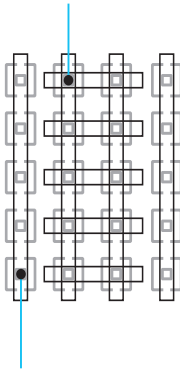

$f/5.6$ 或 $f/8$ 垂直对焦

十字型对焦：

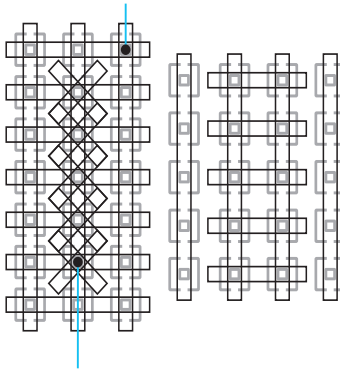

$f/5.6$ 或 $f/8$ 垂直对焦 + $f/5.6$ 或 $f/8$ 水平对焦



双十字型对焦：

$f/2.8$ 右对角线 + $f/2.8$ 左对角线

$f/5.6$ 或 $f/8$ 垂直对焦 + $f/5.6$ 或 $f/8$ 水平对焦

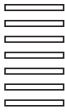
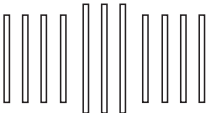
	<p>这些对焦感应器适用于在使用最大光圈 $f/2.8$ 或更快的镜头时实现更高精度的对焦。对角线十字图案可以更加容易对可能难以对焦的被摄体对焦。它们覆盖中央垂直排列的5个自动对焦点。</p>
	<p>这些对焦感应器适用于在使用最大光圈 $f/4$ 或更快的镜头时实现高精度的对焦。由于它们具有水平图案，能检测垂直线条。</p>
	<p>这些对焦感应器适用于最大光圈 $f/5.6$ 或更快的镜头(安装有增倍镜的大于 $f/5.6$ 但不超过 $f/8$)。由于它们具有水平图案，能检测垂直线条。它们覆盖位于取景器中央的3列自动对焦点。</p>
	<p>这些对焦感应器适用于最大光圈 $f/5.6$ 或更快的镜头(安装有增倍镜的大于 $f/5.6$ 但不超过 $f/8$)。由于它们具有垂直图案，能检测水平线条。它们覆盖所有61个自动对焦点。</p>

镜头和可利用的自动对焦点

- 虽然本相机具有61个自动对焦点，但根据镜头的不同，可利用的自动对焦点数、对焦图案和区域自动对焦框配置会有所不同。从而镜头被分为A至K的7组。
- 当使用G到K组的镜头时，可利用的自动对焦点较少。
- 在第109-112页上，参阅各镜头属于哪个组。查看所使用的镜头属于哪个组。

- 按<[AF-ON]>按钮时，以□标记指示的自动对焦点会闪烁。(■/■/□自动对焦点会一直亮起。)有关自动对焦点的亮起或闪烁，请参阅第95页。
- 有关EOS-1D X Mark II (在2016年上半年)之后上市的新镜头，请查看佳能网站以确认镜头属于哪个组。
- 在某些国家或地区可能无法购买到某些镜头。

组A

可以利用61点进行自动对焦。可选择所有自动对焦区域选择模式。

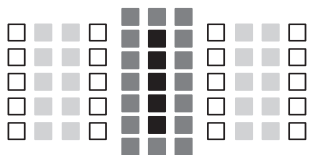

- : 双十字型自动对焦点。被摄体追踪性能卓越，对焦精度比使用其他自动对焦点时高。
- : 十字型自动对焦点。被摄体追踪性能卓越，可实现高精度合焦。
- : 对水平线条敏感的自动对焦点。

组B

可以利用61点进行自动对焦。可选择所有自动对焦区域选择模式。

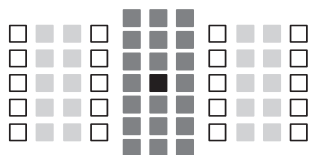

■: 双十字型自动对焦点。被摄体追踪性能卓越，对焦精度比使用其他自动对焦点时高。

■: 十字型自动对焦点。被摄体追踪性能卓越，可实现高精度合焦。

□: 对水平线条敏感的自动对焦点。

组C

可以利用61点进行自动对焦。可选择所有自动对焦区域选择模式。

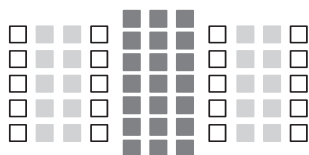

■: 十字型自动对焦点。被摄体追踪性能卓越，可实现高精度合焦。

□: 对水平线条敏感的自动对焦点。

组D

可以利用61点进行自动对焦。可选择所有自动对焦区域选择模式。

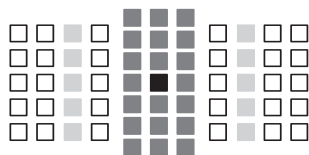

■: 双十字型自动对焦点。被摄体追踪性能卓越，对焦精度比使用其他自动对焦点时高。

■: 十字型自动对焦点。被摄体追踪性能卓越，可实现高精度合焦。

□: 对水平线条敏感的自动对焦点。

组E

可以利用61点进行自动对焦。可选择所有自动对焦区域选择模式。

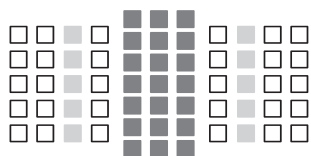

- : 十字型自动对焦点。被摄体追踪性能卓越, 可实现高精度合焦。
- : 对水平线条敏感的自动对焦点。

组F

可以利用61点进行自动对焦。可选择所有自动对焦区域选择模式。

如果安装有增倍镜(仅兼容增倍镜的镜头上)并且最大光圈为 $f/8$ (大于 $f/5.6$ 但不超过 $f/8$), 将可以进行自动对焦。

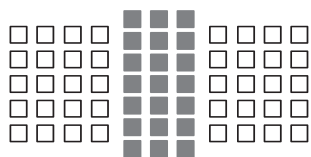

- : 十字型自动对焦点。被摄体追踪性能卓越, 可实现高精度合焦。
- : 对水平线条敏感的自动对焦点。

- 如果最大光圈比 $f/5.6$ 慢(大于 $f/5.6$ 但不超过 $f/8$), 拍摄低反差或低光照被摄体时使用自动对焦可能无法合焦。
- 如果最大光圈比 $f/8$ 慢(超过 $f/8$), 在取景器拍摄期间无法进行自动对焦。

组G

只可以利用图表所示的47点进行自动对焦。(无法利用所有61个自动对焦点。)可选择所有自动对焦区域选择模式。在自动选择自动对焦点期间,标记自动对焦区域的外框(区域自动对焦框)将与61点自动选择自动对焦不同。

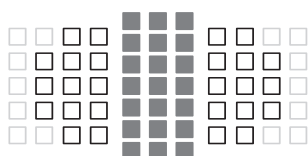

- : 十字型自动对焦点。被摄体追踪性能卓越,可实现高精度合焦。
- : 对水平线条敏感的自动对焦点。
- : 关闭的自动对焦点(不显示)。

组H

只可以利用图表所示的33点进行自动对焦。(无法利用所有61个自动对焦点。)可选择所有自动对焦区域选择模式。在自动选择自动对焦点期间,标记自动对焦区域的外框(区域自动对焦框)将与61点自动选择自动对焦不同。

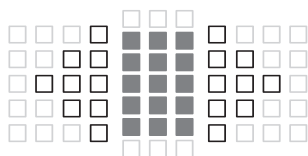

- : 十字型自动对焦点。被摄体追踪性能卓越,可实现高精度合焦。
- : 对水平线条敏感的自动对焦点。
- : 关闭的自动对焦点(不显示)。

组I

只可以利用图表所示的13点进行自动对焦。只可以选择下列自动对焦区域选择模式：定点自动对焦、单点自动对焦、自动对焦点扩展(手动选择 ⦿)、区域自动对焦(手动区域选择)和13点自动选择自动对焦。

如果安装有增倍镜(仅兼容增倍镜的镜头上)并且最大光圈为 $f/8$ (大于 $f/5.6$ 但不超过 $f/8$)，将可以进行自动对焦。

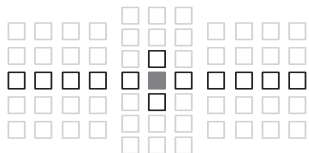

- : 十字型自动对焦点。被摄体追踪性能卓越，可实现高精度合焦。
- : 对水平线(穿过中央自动对焦点向左右两侧扩展成一条线的自动对焦点)或垂直线(与中央自动对焦点邻近的上方和下方的自动对焦点)敏感的自动对焦点。
- : 关闭的自动对焦点(不显示)。

- 即使设为自动对焦点扩展(手动选择 ⦿)时，自动对焦点扩展也会应用于13个自动对焦点。如果手动选择的自动对焦点在上、下、左或右不具有全部4个自动对焦点，则仅会扩展至那些邻近它的活动自动对焦点。
- 如果最大光圈比 $f/5.6$ 慢(大于 $f/5.6$ 但不超过 $f/8$)，拍摄低反差或低光照被摄体时使用自动对焦可能无法合焦。
- 如果最大光圈比 $f/8$ 慢(超过 $f/8$)，在取景器拍摄期间无法进行自动对焦。

组J

只可以利用图表所示的9点进行自动对焦。只可以选择下列自动对焦区域选择模式：定点自动对焦、单点自动对焦、自动对焦点扩展(手动选择 ☐)和9点自动选择自动对焦。

如果安装有增倍镜(仅兼容增倍镜的镜头上)并且最大光圈为 $f/8$ (大于 $f/5.6$ 但不超过 $f/8$)，将可以进行自动对焦。

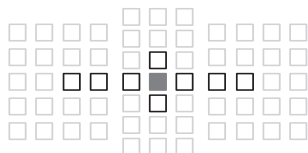

- ：十字型自动对焦点。被摄体追踪性能卓越，可实现高精度合焦。
- ☐：对水平线(穿过中央自动对焦点向左右两侧扩展成一条线的自动对焦点)或垂直线(与中央自动对焦点邻近的上方和下方的自动对焦点)敏感的自动对焦点。
- ：关闭的自动对焦点(不显示)。



- 即使设为自动对焦点扩展(手动选择 ☐)时，自动对焦点扩展也会应用于9个自动对焦点。如果手动选择的自动对焦点在上、下、左或右不具有全部4个自动对焦点，则仅会扩展至那些邻近它的活动自动对焦点。
- 如果最大光圈比 $f/5.6$ 慢(大于 $f/5.6$ 但不超过 $f/8$)，拍摄低反差或低光照被摄体时使用自动对焦可能无法合焦。
- 如果最大光圈比 $f/8$ 慢(超过 $f/8$)，在取景器拍摄期间无法进行自动对焦。

组K

可以用中央自动对焦点和位于上、下、左侧和右侧的邻近的自动对焦点进行自动对焦。只可以选择下列自动对焦区域选择模式：定点自动对焦、单点自动对焦和自动对焦点扩展(手动选择 \square)。

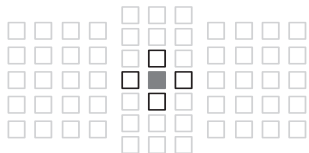

- ：十字型自动对焦点。被摄体追踪性能卓越，可实现高精度合焦。
- ：对水平线(与中央自动对焦点邻近的左侧和右侧的自动对焦点)或垂直线(与中央自动对焦点邻近的上方和下方的自动对焦点)敏感的自动对焦点。无法手动选择。只在选择了自动对焦点扩展(手动选择 \square)时有效。
- ：关闭的自动对焦点(不显示)。

镜头组指定 (截至2016年1月)

EF14mm f/2.8L USM	B	EF180mm f/3.5L微距USM	
EF14mm f/2.8L II USM	B	+ 增倍镜EF1.4x I/II/III	H
EF15mm f/2.8鱼眼	B	EF200mm f/1.8L USM	A
EF20mm f/2.8 USM	B	EF200mm f/1.8L USM	
EF24mm f/1.4L USM	A	+ 增倍镜EF1.4x I/II/III	A*
EF24mm f/1.4L II USM	A	EF200mm f/1.8L USM	
EF24mm f/2.8	B	+ 增倍镜EF2x I/II/III	C*
EF24mm f/2.8 IS USM	B	EF200mm f/2L IS USM	A
EF28mm f/1.8 USM	A	EF200mm f/2L IS USM	
EF28mm f/2.8	D	+ 增倍镜EF1.4x I/II/III	A
EF28mm f/2.8 IS USM	B	EF200mm f/2L IS USM	
EF35mm f/1.4L USM	A	+ 增倍镜EF2x I/II/III	C
EF35mm f/1.4L II USM	A	EF200mm f/2.8L USM	A
EF35mm f/2	A	EF200mm f/2.8L USM	
EF35mm f/2 IS USM	A	+ 增倍镜EF1.4x I/II/III	C
EF40mm f/2.8 STM	D	EF200mm f/2.8L USM	
EF50mm f/1.0L USM	A	+ 增倍镜EF2x I/II/III	F
EF50mm f/1.2L USM	A	EF200mm f/2.8L II USM	A
EF50mm f/1.4 USM	A	EF200mm f/2.8L II USM	
EF50mm f/1.8	A	+ 增倍镜EF1.4x I/II/III	C
EF50mm f/1.8 II	A	EF200mm f/2.8L II USM	
EF50mm f/1.8 STM	A	+ 增倍镜EF2x I/II/III	F
EF50mm f/2.5小型微距	C	EF300mm f/2.8L USM	A
EF50mm f/2.5小型微距		EF300mm f/2.8L USM	
+ 实物大小转换器	F	+ 增倍镜EF1.4x I/II/III	C*
EF85mm f/1.2L USM	A	EF300mm f/2.8L USM	
EF85mm f/1.2L II USM	A	+ 增倍镜EF2x I/II/III	F*
EF85mm f/1.8 USM	A	EF300mm f/2.8L IS USM	A
EF100mm f/2 USM	A	+ 增倍镜EF1.4x I/II/III	C
EF100mm f/2.8微距	C	EF300mm f/2.8L IS USM	
EF100mm f/2.8微距USM	F	+ 增倍镜EF2x I/II/III	F
EF100mm f/2.8L微距IS USM	C	EF300mm f/2.8L IS II USM	A
EF135mm f/2L USM	A	EF300mm f/2.8L IS II USM	
EF135mm f/2L USM		+ 增倍镜EF1.4x I/II/III	C
+ 增倍镜EF1.4x I/II/III	A	EF300mm f/2.8L IS II USM	
EF135mm f/2L USM		+ 增倍镜EF2x I/II/III	F
+ 增倍镜EF2x I/II/III	C	EF300mm f/4L USM	C
EF135mm f/2.8(柔焦)	A	EF300mm f/4L USM	
EF180mm f/3.5L微距USM	H	+ 增倍镜EF1.4x I/II/III	F
		EF300mm f/4L USM	
		+ 增倍镜EF2x I/II	J (f/8)

镜头和可利用的自动对焦点

EF300mm f/4L USM		EF400mm f/5.6L USM	
+ 增倍镜EF2x III	I (f/8)	+ 增倍镜EF1.4x III	F (f/8)
EF300mm f/4L IS USM	C	EF500mm f/4L IS USM	C
EF300mm f/4L IS USM		EF500mm f/4L IS USM	
+ 增倍镜EF1.4x I/II/III	F	+ 增倍镜EF1.4x I/II/III	F
EF300mm f/4L IS USM		EF500mm f/4L IS USM	
+ 增倍镜EF2x I/II	J (f/8)	+ 增倍镜EF2x I/II	J (f/8)
EF300mm f/4L IS USM		EF500mm f/4L IS USM	
+ 增倍镜EF2x III	I (f/8)	+ 增倍镜EF2x III	F (f/8)
EF400mm f/2.8L USM	A	EF500mm f/4L IS II USM	C
EF400mm f/2.8L USM		EF500mm f/4L IS II USM	
+ 增倍镜EF1.4x I/II/III	C*	+ 增倍镜EF1.4x I/II/III	F
EF400mm f/2.8L USM		EF500mm f/4L IS II USM	
+ 增倍镜EF2x I/II/III	F*	+ 增倍镜EF2x I/II	J (f/8)
EF400mm f/2.8L II USM	A	EF500mm f/4L IS II USM	
EF400mm f/2.8L II USM		+ 增倍镜EF2x III	F (f/8)
+ 增倍镜EF1.4x I/II/III	C*	EF500mm f/4.5L USM	F
EF400mm f/2.8L II USM		EF500mm f/4.5L USM	
+ 增倍镜EF2x I/II/III	F*	+ 增倍镜EF1.4x I/II	J (f/8)
EF400mm f/2.8L IS USM	A	EF500mm f/4.5L USM	
EF400mm f/2.8L IS USM		+ 增倍镜EF1.4x III	F (f/8)*
+ 增倍镜EF1.4x I/II/III	C	EF600mm f/4L USM	C
EF400mm f/2.8L IS USM		EF600mm f/4L USM	
+ 增倍镜EF2x I/II/III	F	+ 增倍镜EF1.4x I/II/III	F*
EF400mm f/2.8L IS II USM	A	EF600mm f/4L USM	
EF400mm f/2.8L IS II USM		+ 增倍镜EF2x I/II	J (f/8)
+ 增倍镜EF1.4x I/II/III	C	EF600mm f/4L USM	
EF400mm f/2.8L IS II USM		+ 增倍镜EF2x III	F (f/8)*
+ 增倍镜EF2x I/II/III	F	EF600mm f/4L IS USM	C
EF400mm f/4 DO IS USM	C	EF600mm f/4L IS USM	
EF400mm f/4 DO IS USM		+ 增倍镜EF1.4x I/II/III	F
+ 增倍镜EF1.4x I/II/III	F	EF600mm f/4L IS USM	
EF400mm f/4 DO IS USM		+ 增倍镜EF2x I/II	J (f/8)
+ 增倍镜EF2x I/II	J (f/8)	EF600mm f/4L IS USM	
EF400mm f/4 DO IS USM		+ 增倍镜EF2x III	F (f/8)
+ 增倍镜EF2x III	F (f/8)	EF600mm f/4L IS II USM	C
EF400mm f/4 DO IS II USM	C	EF600mm f/4L IS II USM	
EF400mm f/4 DO IS II USM		+ 增倍镜EF1.4x I/II/III	F
+ 增倍镜EF1.4x I/II/III	F	EF600mm f/4L IS II USM	
EF400mm f/4 DO IS II USM		+ 增倍镜EF2x I/II	J (f/8)
+ 增倍镜EF2x I/II	J (f/8)	EF600mm f/4L IS II USM	
EF400mm f/4 DO IS II USM		+ 增倍镜EF2x III	F (f/8)
+ 增倍镜EF2x III	F (f/8)	EF800mm f/5.6L IS USM	G
EF400mm f/5.6L USM	F	EF800mm f/5.6L IS USM	
EF400mm f/5.6L USM		+ 增倍镜EF1.4x I/II/III	J (f/8)
+ 增倍镜EF1.4x I/II	J (f/8)	EF1200mm f/5.6L USM	H

EF1200mm f/5.6L USM		EF35-70mm f/3.5-4.5	G
+ 增倍镜EF1.4x I/II/III	J (f/8)*	EF35-70mm f/3.5-4.5A	G
EF8-15mm f/4L 鱼眼 USM	C	EF35-80mm f/4-5.6	G
EF11-24mm f/4L USM	E	EF35-80mm f/4-5.6 PZ	G
EF16-35mm f/2.8L USM	A	EF35-80mm f/4-5.6 USM	G
EF16-35mm f/2.8L II USM	A	EF35-80mm f/4-5.6 II	G
EF16-35mm f/4L IS USM	C	EF35-80mm f/4-5.6 III	G
EF17-35mm f/2.8L USM	A	EF35-105mm f/3.5-4.5	F
EF17-40mm f/4L USM	C	EF35-105mm f/4.5-5.6	K
EF20-35mm f/2.8L	A	EF35-105mm f/4.5-5.6 USM	K
EF20-35mm f/3.5-4.5 USM	F	EF35-135mm f/3.5-4.5	F
EF22-55mm f/4-5.6 USM	G	EF35-135mm f/4-5.6 USM	F
EF24-70mm f/2.8L USM	B	EF35-350mm f/3.5-5.6L USM	G
EF24-70mm f/2.8L II USM	A	EF38-76mm f/4.5-5.6	F
EF24-70mm f/4L IS USM	C	EF50-200mm f/3.5-4.5	F
EF24-85mm f/3.5-4.5 USM	F	EF50-200mm f/3.5-4.5L	F
EF24-105mm f/3.5-5.6 IS STM	F	EF55-200mm f/4.5-5.6 USM	F
EF24-105mm f/4L IS USM	C	EF55-200mm f/4.5-5.6 II USM	F
EF28-70mm f/2.8L USM	A	EF70-200mm f/2.8L USM	A
EF28-70mm f/3.5-4.5	G	EF70-200mm f/2.8L USM	
EF28-70mm f/3.5-4.5 II	G	+ 增倍镜EF1.4x I/II/III	C**
EF28-80mm f/2.8-4L USM	C	EF70-200mm f/2.8L USM	
EF28-80mm f/3.5-5.6	G	+ 增倍镜EF2x I/II/III	F**
EF28-80mm f/3.5-5.6 USM	G	EF70-200mm f/2.8L IS USM	A
EF28-80mm f/3.5-5.6 II	G	+ 增倍镜EF1.4x I/II/III	C
EF28-80mm f/3.5-5.6 II USM	G	EF70-200mm f/2.8L IS USM	
EF28-80mm f/3.5-5.6 III USM	G	+ 增倍镜EF2x I/II/III	F
EF28-80mm f/3.5-5.6 IV USM	G	EF70-200mm f/2.8L IS II USM	A
EF28-80mm f/3.5-5.6 V USM	G	EF70-200mm f/2.8L IS II USM	
EF28-90mm f/4-5.6	F	+ 增倍镜EF1.4x I/II/III	C
EF28-90mm f/4-5.6 USM	F	EF70-200mm f/2.8L IS II USM	
EF28-90mm f/4-5.6 II	F	+ 增倍镜EF2x I/II/III	F
EF28-90mm f/4-5.6 II USM	F	EF70-200mm f/4L USM	C
EF28-90mm f/4-5.6 III	F	EF70-200mm f/4L USM	
EF28-105mm f/3.5-4.5 USM	F	+ 增倍镜EF1.4x I/II/III	F
EF28-105mm f/3.5-4.5 II USM	F	EF70-200mm f/4L USM	
EF28-105mm f/4-5.6	G	+ 增倍镜EF2x I/II	J (f/8)
EF28-105mm f/4-5.6 USM	G	EF70-200mm f/4L USM	
EF28-135mm f/3.5-5.6 IS USM	F	+ 增倍镜EF2x III	I (f/8)
EF28-200mm f/3.5-5.6	F	EF70-200mm f/4L IS USM	C
EF28-200mm f/3.5-5.6 USM	F	EF70-200mm f/4L IS USM	
EF28-300mm f/3.5-5.6L IS USM	F	+ 增倍镜EF1.4x I/II/III	F

镜头和可利用的自动对焦点

EF70-200mm f/4L IS USM + 增倍镜EF2x I/II	J (f/8)	EF100-400mm f/4.5-5.6L IS USM + 增倍镜EF1.4x I/II	J (f/8)
EF70-200mm f/4L IS USM + 增倍镜EF2x III	I (f/8)	EF100-400mm f/4.5-5.6L IS USM + 增倍镜EF1.4x III	F (f/8)
EF70-210mm f/3.5-4.5 USM	F	EF100-400mm f/4.5-5.6L IS II USM	F
EF70-210mm f/4	C	EF100-400mm f/4.5-5.6L IS II USM + 增倍镜EF1.4x I/II	J (f/8)
EF70-300mm f/4-5.6 IS USM	F	EF100-400mm f/4.5-5.6L IS II USM + 增倍镜EF1.4x III	F (f/8)
EF70-300mm f/4-5.6L IS USM	F	EF200-400mm f/4L IS USM + 增倍镜1.4x	E
EF70-300mm f/4.5-5.6 DO IS USM	F	EF200-400mm f/4L IS USM 增倍镜1.4x: 使用内置增倍镜1.4x	F
EF75-300mm f/4-5.6	F	EF200-400mm f/4L IS USM 增倍镜1.4x	F
EF75-300mm f/4-5.6 USM	F	EF200-400mm f/4L IS USM + 增倍镜EF1.4x I/II/III	F
EF75-300mm f/4-5.6 II	F	EF200-400mm f/4L IS USM 增倍镜1.4x: 使用内置增倍镜1.4x + 增倍镜EF1.4x I/II	J (f/8)
EF75-300mm f/4-5.6 II USM	F	EF200-400mm f/4L IS USM 增倍镜1.4x	F
EF75-300mm f/4-5.6 III	F	EF200-400mm f/4L IS USM 增倍镜1.4x: 使用内置增倍镜1.4x + 增倍镜EF1.4x III	F (f/8)
EF75-300mm f/4-5.6 III USM	F	EF200-400mm f/4L IS USM 增倍镜1.4x + 增倍镜EF2x I/II	J (f/8)
EF75-300mm f/4-5.6 IS USM	F	EF200-400mm f/4L IS USM 增倍镜1.4x + 增倍镜EF2x III	F (f/8)
EF80-200mm f/2.8L	A	TS-E17mm f/4L	C
EF80-200mm f/4.5-5.6	F	TS-E24mm f/3.5L	C
EF80-200mm f/4.5-5.6 USM	G	TS-E24mm f/3.5L II	C
EF80-200mm f/4.5-5.6 II	G	TS-E45mm f/2.8	A
EF90-300mm f/4.5-5.6	F	TS-E90mm f/2.8	A
EF90-300mm f/4.5-5.6 USM	F		
EF100-200mm f/4.5A	F		
EF100-300mm f/4.5-5.6 USM	F		
EF100-300mm f/5.6	F		
EF100-300mm f/5.6L	F		
EF100-400mm f/4.5-5.6L IS USM	F		

- ❗ 如果EF180mm f/3.5L微距USM镜头上安装有增倍镜EF2x (I/II/III)，则无法进行自动对焦。
- 使用标记一个星号(*)的镜头和增倍镜EF1.4x III/EF2x III组合或使用标记两个星号(**)的镜头和增倍镜组合时，使用自动对焦可能无法获得精确对焦。这种情况下，请参阅所使用的镜头或增倍镜的使用说明书。

📷 如果使用TS-E镜头，将需要手动对焦。TS-E镜头的镜头组指定只在不使用倾斜或位移功能时适用。

MENU 选择人工智能伺服自动对焦特性

只需从 case 1 至 case 6 中选择选项，就可以轻松地将人工智能伺服自动对焦精细调整为适合特定的被摄体或拍摄场景。该功能被称为“自动对焦配置工具”。



1 选择[AF1]设置页。

2 选择场合。

- 转动<DISP>转盘选择场合图标，然后按<SET>。
- ▶ 将设置选定的场合。以蓝色显示选定的场合。

Case 1至6

如第118至120页所述，Case 1至6为“追踪灵敏度”、“加速/减速追踪”和“自动对焦点自动切换”的6个设置组合。参阅下表选择适合被摄体或拍摄场景的场合。

场合	图标	描述	适合被摄体	页码
Case 1		通用多用途设置	适用于多种移动被摄体。	114
Case 2		忽略可能的障碍物，连续追踪被摄体	网球选手、蝶泳选手、自由式滑雪选手等	114
Case 3		对突然进入自动对焦点的被摄体立刻对焦	自行车赛的起点、高山下坡滑雪选手等	115
Case 4		对于快速加速或减速的被摄体	足球、赛车、篮球等	115
Case 5		对于向任意方向快速不规则移动的被摄体	花样滑冰等	116
Case 6		适用于移动速度改变且不规则移动的被摄体	艺术体操等	117

Case 1: 通用多用途设置

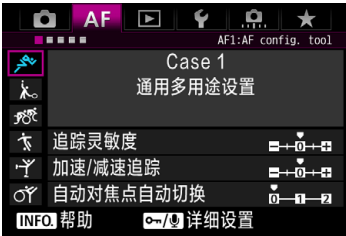

适于任何移动被摄体的标准设置。可与多种被摄体和场景配合使用。

为下列情况选择 **[Case 2]** 至 **[Case 6]**：当有障碍物横穿自动对焦点或被摄体容易偏离自动对焦点时，当想要对突然出现的被摄体对焦时，当移动被摄体的速度突然改变时，或当被摄体大幅度水平移动或垂直移动时。

默认设置

- 追踪灵敏度：0
- 加速/减速追踪：0
- 自动对焦点自动切换：0

Case 2: 忽略可能的障碍物，连续追踪被摄体

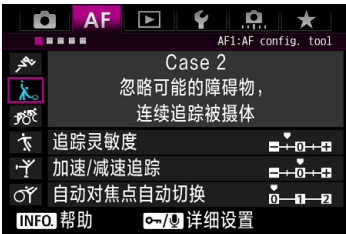

即使有障碍物横穿自动对焦点或被摄体偏离自动对焦点，相机也会试图连续对焦被摄体。当可能有障碍物阻挡被摄体或当您不想对背景对焦时有效。

默认设置

- 追踪灵敏度：锁定：-1
- 加速/减速追踪：0
- 自动对焦点自动切换：0

 如果受到障碍物阻挡或如果被摄体长时间偏离自动对焦点并且默认设置无法追踪目标被摄体，将**[追踪灵敏度]**设为**[-2]**可能会获得更好的结果(第118页)。

Case 3: 对突然进入自动对焦点的被摄体立刻对焦

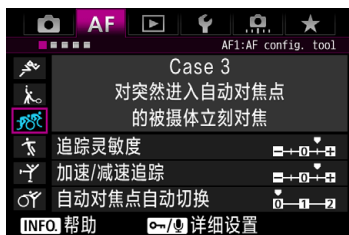

一旦自动对焦点开始追踪被摄体，该设置会使相机对不同距离的连续被摄体对焦。如果在目标被摄体前方出现新的被摄体，相机会开始对新被摄体对焦。并且当您想要始终对最近的被摄体对焦时有效。

默认设置

- 追踪灵敏度：敏感：+1
- 加速/减速追踪：+1
- 自动对焦点自动切换：0



如果想要对突然出现的被摄体快速对焦，将[追踪灵敏度]设为[+2]可能会获得更好的结果(第118页)。

Case 4: 对于快速加速或减速的被摄体



适用于追踪速度可能突然大幅度变化的移动被摄体。对突然移动、突然加速、突然减速或突然停止的被摄体有效。

默认设置

- 追踪灵敏度：0
- 加速/减速追踪：+1
- 自动对焦点自动切换：0



如果被摄体移动，并且速度容易突然大幅度变化，将[加速/减速追踪]设为[+2]可能会获得更好的结果(第119页)。

Case 5: 对于向任意方向快速不规则移动的被摄体

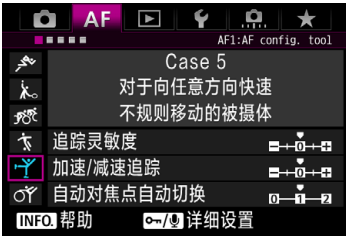

默认设置

- 追踪灵敏度：0
- 加速/减速追踪：0
- 自动对焦点自动切换：+1

即使目标被摄体大幅度向上、下、左或右移动，自动对焦点也会自动切换以对被摄体进行追踪对焦。对拍摄大幅度向上、下、左或右移动的被摄体有效。

建议为以下模式使用该设置：自动对焦点扩展(手动选择 AF-)、自动对焦点扩展(手动选择，周围的点)、区域自动对焦、大区域自动对焦和自动选择自动对焦。

在定点自动对焦或单点自动对焦模式下，跟踪动作将与Case 1相同。

 如果被摄体更大幅度地向上、下、左或右移动，将[自动对焦点自动切换]设为[+2]可能会获得更好的结果(第120页)。

Case 6: 适用于移动速度改变且不规则移动的被摄体

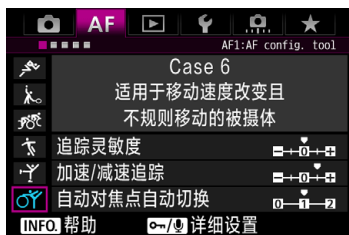

默认设置

- 追踪灵敏度：0
- 加速/减速追踪：+1
- 自动对焦点自动切换：+1

适用于追踪速度可能突然大幅度变化的移动被摄体。此外，如果目标被摄体大幅度向上、下、左或右移动并且难以对其对焦，自动对焦点会自动切换以追踪被摄体。

建议为以下模式使用该设置：自动对焦点扩展(手动选择)、自动对焦点扩展(手动选择，周围的点)、区域自动对焦、大区域自动对焦和自动选择自动对焦。

在定点自动对焦或单点自动对焦模式下，跟踪动作将与Case 4相同。



- 如果被摄体移动，并且速度容易突然大幅度变化，将[加速/减速追踪]设为[+2]可能会获得更好的结果(第119页)。
- 如果被摄体更大幅度地向上、下、左或右移动，将[自动对焦点自动切换]设为[+2]可能会获得更好的结果(第120页)。

参数

● 追踪灵敏度



设定人工智能伺服自动对焦期间当障碍物横穿自动对焦点或被摄体偏离自动对焦点时的被摄体追踪灵敏度。

0

默认设置。适于一般的移动被摄体。

锁定： -2/锁定： -1

即使有障碍物横穿自动对焦点或被摄体偏离自动对焦点，相机也会试图连续对焦被摄体。与-1设置相比，-2设置使相机保持追踪目标被摄体的时间更长。

但是，如果相机对错误的被摄体对焦，可能会花费稍长时间切换并对目标被摄体对焦。

敏感： +2/敏感： +1

相机可以对被自动对焦点覆盖的不同距离的被摄体连续对焦。并且当您想要始终对最近的被摄体对焦时有效。对下一个被摄体对焦时，+2设置较+1设置更敏感。

但是，相机更容易对焦非目标被摄体。

 [追踪灵敏度]是EOS-1D Mark III/IV、EOS-1Ds Mark III和EOS 7D中名为[人工智能伺服追踪灵敏度]的功能。

● 加速/减速追踪



该项设定针对因突然开始移动或停止等而速度可能立即发生大幅度变化的移动被摄体的追踪灵敏度。

0

适合以稳定速度移动的被摄体(移动速度变化较小)。

-2 / -1

适合以稳定速度移动的被摄体(移动速度变化较小)。当设置了0,但由于被摄体的轻微移动或被摄体前方有障碍物而对焦不稳定时,该设置有效。

+2 / +1

对突然移动、突然加速/减速或突然停止的被摄体有效。即使移动被摄体的速度突然大幅度地变化,相机也会连续对目标被摄体对焦。例如,对于正在接近的被摄体,相机变得不容易对其后方对焦以避免被摄体模糊。对于突然停止的被摄体,相机变得不容易对其前方对焦。与设置+1相比,设置+2可以更好地追踪移动被摄体速度的大幅度变化。

但是,由于相机将对被摄体的轻微移动敏感做出反应,因此对焦可能会暂时不稳定。

● 自动对焦点自动切换

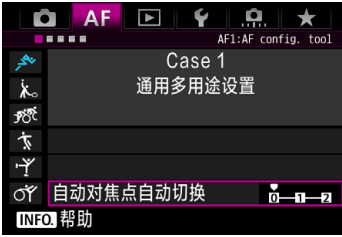

该项设置自动对焦点追踪大幅度向上、下、左或右移动的被摄体时自动对焦点的切换灵敏度。

该设置在自动对焦区域选择模式设置为自动对焦点扩展(手动选择 ⦿)、自动对焦点扩展(手动选择, 周围的点)、区域自动对焦、大区域自动对焦或自动选择自动对焦时生效。

0

平缓自动对焦点切换用标准设置。

+2 / +1

即使目标被摄体大幅度地向上、下、左或右移动并且远离自动对焦点, 相机也会将对焦切换到相邻的自动对焦点以连续对焦被摄体。相机根据被摄体的连续移动、反差等切换为认为最可能对被摄体对焦的自动对焦点。与设置+1相比, 设置+2使相机更容易切换自动对焦点。但是, 如果使用具有广阔景深的广角镜头或如果对焦框中的被摄体太小, 相机可能会用非目标自动对焦点对焦。

改变场合的参数设置

可以手动调整各场合的3个参数: 1.追踪灵敏度、2.加速/减速追踪和3.自动对焦点自动切换。

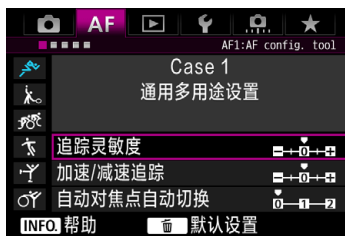

1 选择场合。

- 转动<⌚>转盘选择您想要调整的场合的图标。

2 按<O/M/⏻>按钮。

- 选定参数将高亮显示在紫色框中。



3 选择要调整的参数。

- 选择要调整的参数，然后按<SET>。
- 如果选择[追踪灵敏度]或[加速/减速追踪]，会出现设置屏幕。



4 进行调整。

- 调整设置，然后按<SET>。
- ▶ 调整被保存。
- 以浅灰色[■]标记表示默认设置。
- 要返回步骤1中的屏幕，按<O/M/⏻>按钮。



- 在步骤2中，如果按<O/M/⏻>按钮，然后按<⏪>按钮，可以为各场合将上述1、2和3参数设置恢复为默认值。
- 还可以将1、2和3参数设置注册到我的菜单(第463页)。这样做会改变选定场合的设置。
- 当用您已调整参数的场合进行拍摄时，选择已调整的场合，然后拍摄照片。

MENU 自定义自动对焦功能

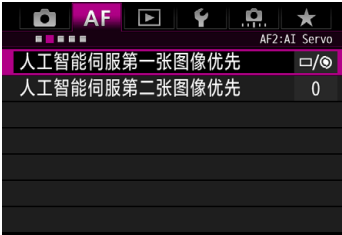

使用[AF2]至[AF5]菜单设置页，您可以设置自动对焦功能以适合您的拍摄风格或被摄体。

AF2: 人工智能伺服

人工智能伺服第一张图像优先

设置用人工智能伺服自动对焦的第一张照片的自动对焦操作特性和快门释放时机。



□/☉: 同等优先

对焦和快门释放同等优先。

□: 释放优先

即使没有合焦，按快门按钮也会立即拍摄照片。想要优先拍摄图像而不是合焦时该设置非常有用。

☉: 对焦优先

按快门按钮后，合焦前不会拍摄照片。如果要在拍摄图像之前合焦，这非常有用。

人工智能伺服第二张图像优先

使用人工智能伺服自动对焦进行连拍时，可以为连拍期间拍摄第一张照片后的所有照片预设自动对焦操作特性和快门释放时机。



0: 同等优先

对焦和连拍速度同等优先。在低光照条件下或拍摄低反差的被摄体时，拍摄速度可能会降低。

-2/-1: 拍摄速度优先

优先连拍速度而不是合焦。与使用-1相比，使用-2可以更好地防止连拍速度降低。

+2/+1: 对焦优先

优先合焦而不是连拍速度。合焦前不拍摄照片。虽然使用+2较使用+1更容易在低光照条件下合焦，但连拍速度可能会降低。

 在激活防闪烁拍摄(第198页)的条件下拍摄时，即使[拍摄速度优先]设置为[-1]或[-2]，连拍速度也可能会变慢或拍摄间隔可能会变得不规律。

 如果设置了[0: 同等优先]时无法在低光照条件下合焦，将[对焦优先]设为[+1]或[+2]可能会获得更好的对焦结果。

AF3: 单次自动对焦

镜头电子手动对焦

使用下列配备有电子手动对焦功能的USM和STM镜头时，可以设置是否使用电子手动对焦。

EF50mm f/1.0L USM	EF300mm f/2.8L USM	EF600mm f/4L USM
EF85mm f/1.2L USM	EF400mm f/2.8L USM	EF1200mm f/5.6L USM
EF85mm f/1.2L II USM	EF400mm f/2.8L II USM	EF28-80mm f/2.8-4L USM
EF200mm f/1.8L USM	EF500mm f/4.5L USM	
EF40mm f/2.8 STM	EF50mm f/1.8 STM	EF24-105mm f/3.5-5.6 IS STM

* 截至2016年1月。



☑️ON: 单次自动对焦后启用

自动对焦工作后，如果持续半按快门按钮，可以手动调节对焦。

☑️OFF: 单次自动对焦后关闭

自动对焦工作后，手动对焦调节被关闭。

OFF: 自动对焦模式下关闭

当镜头的对焦模式开关设为<AF>时，手动对焦关闭。

自动对焦辅助光发光

启用或关闭EOS专用外接闪光灯的自动对焦辅助光。

自动对焦辅助光发光	
启用	ON
关闭	OFF
只发射红外自动对焦辅助光	IR
INFO 帮助	

ON: 启用

外接闪光灯会在需要时发射自动对焦辅助光。

OFF: 关闭

外接闪光灯将不会发射自动对焦辅助光。这在自动对焦辅助光造成干扰时十分有用。

IR: 只发射红外自动对焦辅助光

安装有外接闪光灯时，只会发射红外线自动对焦辅助光。如果不想让相机以自动对焦辅助光方式发出一系列小闪光，这将十分有用(内置闪光方式)。

使用装备有LED灯的EX系列闪光灯时，LED灯不会以自动对焦辅助光形式自动打开。



如果外接闪光灯的[自动对焦辅助光发光]自定义功能设为[关闭]，该功能的设置会被覆盖并且不会发射自动对焦辅助光。

单次自动对焦释放优先

您可以为单次自动对焦设置自动对焦操作特性和快门释放时机。



📍：对焦优先

合焦前不拍摄照片。如果要在拍摄图像之前合焦，这非常有用。

□：释放优先

优先快门释放时机而不是合焦。该项优先拍摄图像而不是精确合焦。
请注意，即使没有合焦，也会拍摄照片。

AF4

自动对焦点自动选择：EOS iTR AF

EOS iTR* AF通过识别面部和被摄体颜色执行自动对焦。当自动对焦区域选择模式设置为区域自动对焦、大区域自动对焦或自动选择自动对焦时，EOS iTR AF有效。

* 智能追踪和识别：测光感应器识别被摄体以让自动对焦点对其进行追踪的功能。



：EOS iTR AF (面部优先)

不仅根据自动对焦信息，还根据人脸和被摄体的色彩信息自动选择自动对焦点。

使用人工智能伺服自动对焦时，使用面部信息比使用[EOS iTR AF]设置更优先时会追踪被摄体。与只能利用自动对焦信息时相比，这使得持续追踪被摄体更加容易。

在单次自动对焦模式下，EOS iTR AF使得对人脸对焦更容易，因此可以专心构图进行拍摄。

ON：EOS iTR AF

不仅根据自动对焦信息，还根据人脸和被摄体的色彩信息自动选择自动对焦点。使用人工智能伺服自动对焦时，会根据首先合焦(自动对焦点)处的信息以及面部信息追踪被摄体。单次自动对焦操作将与[EOS iTR AF (面部优先)]设置相同。

OFF：关闭

只根据自动对焦信息自动选择自动对焦点。(自动对焦不使用面部信息或被摄体的色彩信息。)

- 如果设置了[EOS iTR AF (面部优先)]或[EOS iTR AF]，与设置为[关闭]时相比，相机可能会花费更长时间对焦。
- 即使设置为[EOS iTR AF (面部优先)]或[EOS iTR AF]，根据拍摄条件和被摄体不同，可能不会获得期望的结果。
- 在EOS专用外接闪光灯自动发出自动对焦辅助光的非常暗的光线下，只根据自动对焦信息自动选择自动对焦点。
- 如果面部较小或在低光照条件下，面部优先可能无效。

无法进行自动对焦时的镜头驱动

如果用自动对焦无法合焦，可以让相机继续搜索精确的对焦或让其停止搜索。



ON：继续对焦搜索

如果用自动对焦无法合焦，会驱动镜头搜索精确的对焦。

OFF：停止对焦搜索

如果自动对焦开始后对焦偏差极大或无法合焦，将不会进行镜头驱动。这可以防止由于对焦搜索驱动而使镜头变得严重脱焦。



- 对焦搜索期间使用超远摄镜头或其他对焦驱动范围宽广的镜头时，焦点可能会模糊，并且下次可能需要更长时间来合焦。建议设置[停止对焦搜索]。
- 即使设置[继续对焦搜索]，使用广角镜头时也可能不会执行对焦搜索。

可选择的自动对焦点

能改变可手动选择的自动对焦点数目。设置为区域自动对焦、大区域自动对焦或自动选择自动对焦时，无论[可选择的自动对焦点]设置如何，都会使用选择的自动对焦区域选择模式(区域自动对焦、大区域自动对焦或自动选择自动对焦)执行自动对焦。



 : **所有点**

可以手动选择全部自动对焦点。

 : **仅限十字型自动对焦点**

只能手动选择十字型自动对焦点。根据所用镜头的不同，可选自动对焦点的数目会有所不同。



 : **15点**

可以手动选择15个主要自动对焦点。

 : **9点**

可以手动选择9个主要自动对焦点。

 使用G至K组的镜头时(第105-108页)，可以手动选择的自动对焦点数目会较少。

-  即使设为[所有点]以外的设置，仍然可以利用自动对焦点扩展(手动选择 )、自动对焦点扩展(手动选择，周围的点)、区域自动对焦和大区域自动对焦。
- 按<>按钮时，无法手动选择的自动对焦点不会显示在取景器中。

选择自动对焦区域选择模式

您可以限制可选自动对焦区域选择模式以适合您的拍摄喜好。选择所需的选择模式，然后按<SET>以添加勾选标记[✓]。然后，选择[确定]注册设置。

在第96-98页上介绍自动对焦区域选择模式。

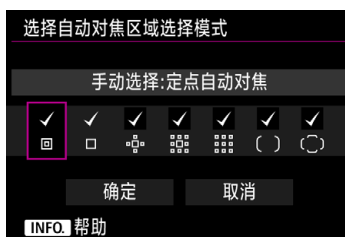

- 回 : 手动选择:定点自动对焦
- : 手动选择:单点自动对焦
- ⊞ : 扩展自动对焦区域: ⊞
- ⊞⊞ : 扩展自动对焦区域:周围
- ⊞⊞⊞ : 手动选择:区域自动对焦
- () : 手动选择:大区域自动对焦
- (⊞) : 自动选择自动对焦



- 无法移除[手动选择:单点自动对焦]的[✓]标记。
- 如果安装的镜头属于I、J或K组，即使在[选择自动对焦区域选择模式]中添加[✓]，也无法使用某些自动对焦区域选择模式(第106-108页)。

自动对焦区域选择方法

您可以设定改变自动对焦区域选择模式的方法。



M-Fn : → M-Fn按钮

按<>按钮后，按<M-Fn>按钮，自动对焦区域选择模式会发生变化。

: → 主拨盘

按<>按钮后，转动<>拨盘会改变自动对焦区域选择模式。

当设置了[→ 主拨盘]时，用<>水平移动自动对焦点。

与方向链接的自动对焦点

可以为垂直拍摄和水平拍摄分别设置自动对焦点或自动对焦区域选择模式+自动对焦点。



: 水平/垂直方向相同

为垂直拍摄和水平拍摄使用相同的自动对焦区域选择模式和手动选择的自动对焦点(或区域)。

☐☐：不同的自动对焦点：区域+点

可以为各个相机方向(1.水平、2.垂直且相机手柄在顶端、3.垂直且相机手柄在底部)分别设定自动对焦区域选择模式和自动对焦点(或区域)。为三个相机方向分别手动选择自动对焦区域选择模式和自动对焦点(或区域)时，将为各方向注册该设置。每当在拍摄期间改变相机方向时，相机会切换到为该方向设定的自动对焦区域选择模式和手动选择的自动对焦点(或区域)。

☐☐：不同的自动对焦点：仅限点

可以为各个相机方向(1.水平、2.垂直且相机手柄在顶端、3.垂直且相机手柄在底部)分别设定自动对焦点。虽然使用相同的自动对焦区域选择模式，但会为各相机方向自动切换自动对焦点。

为三个相机方向分别手动选择自动对焦点时，将为各方向注册该设置。拍摄期间，根据相机方向，自动对焦点将切换为该手动选择的对焦点。即使将自动对焦区域选择模式更改为手动选择:定点自动对焦、手动选择:单点自动对焦、扩展自动对焦区域:☐☐或扩展自动对焦区域:周围，为各方向设定的自动对焦点也会被保留。

如果将自动对焦区域选择模式更改为区域自动对焦或大区域自动对焦，区域会切换成适应各相机方向的手动所选区域。



- 如果清除相机设置并恢复其默认值(第77页)，设置将为[水平/垂直方向相同]。此外，您为三个相机方向(1、2和3)进行的设置将被清除，所有三个方向都将恢复为选择了中央自动对焦点的单点自动对焦。
- 如果您设置此项并在日后安装属于不同自动对焦组的镜头(第102-108页，特别是I、J或K组)，该设置可能会被清除。

初始AF点, (C)人工智能伺服AF

自动对焦区域选择模式设置为自动选择自动对焦时，可以设置人工智能伺服自动对焦的起始自动对焦点。

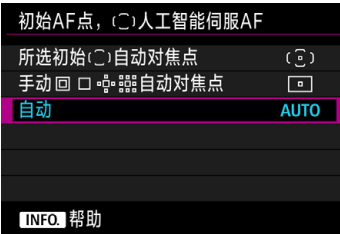

(C): 所选初始(C)自动对焦点

当自动对焦操作设置为人工智能伺服自动对焦并且自动对焦区域选择模式设置为自动选择自动对焦时，人工智能伺服自动对焦将从手动选择的自动对焦点开始。

□: 手动回 □ 自动对焦点

如果从手动选择:定点自动对焦、手动选择:单点自动对焦、扩展自动对焦区域:□或扩展自动对焦区域:周围切换为自动选择自动对焦，人工智能伺服自动对焦将从切换前手动选择的自动对焦点开始。如果想要让人工智能伺服自动对焦从自动对焦区域选择模式切换为自动选择自动对焦之前选择的自动对焦点开始，此设置较为有用。

用[**6: 自定义控制按钮**]菜单的[测光和自动对焦启动](第448页)、[切换到已注册自动对焦功能](第450页)或[注册/调出拍摄功能](第456页)将自动对焦区域选择模式设置为自动选择自动对焦后，在使用手动选择:定点自动对焦、手动选择:单点自动对焦、扩展自动对焦区域:□或扩展自动对焦区域:周围拍摄时，可以按所分配的按钮通过为人工智能伺服自动对焦设置的自动选择自动对焦开始拍摄，使用上次所用的自动对焦点作为起始自动对焦点。

AUTO: 自动

开始人工智能伺服自动对焦的自动对焦点会根据拍摄条件自动设定。

当设置了[手动回 □ 自动对焦点]时，即使将自动对焦区域选择模式切换为区域自动对焦或大区域自动对焦，人工智能伺服自动对焦也会从与手动选择的自动对焦点相应的区域开始。

AF5

选择自动对焦点时的移动方式

在手动选择自动对焦点期间，可以选择在外侧边缘停止或循环到相反侧。

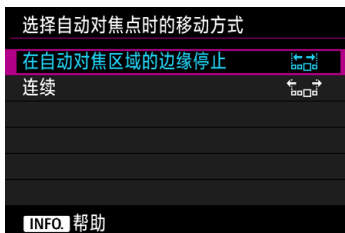

：在自动对焦区域的边缘停止
经常使用位于边缘的自动对焦点时非常有用。

：连续
选定自动对焦点不在外侧边缘停止，而是继续前进到相反侧。







将[AF4：初始AF点，(C)人工智能伺服AF]设置为[所选初始(C)自动对焦点]时，如果为人工智能伺服自动对焦选择初始自动对焦点，以上设置仍然有效。

对焦时自动对焦点显示

可以设置是否在开始自动对焦时、自动对焦期间、合焦时以及合焦后测光定时器启动时显示自动对焦点。



：选定的自动对焦点
：全部自动对焦点
：选定的点(合焦时，(C))
：选定的自动对焦点(合焦时)
OFF：关闭显示

○：显示，×：不显示

对焦时自动对焦点显示	已选择自动对焦点	开始自动对焦前 (相机拍摄就绪)	开始自动对焦时
选定的自动对焦点	○	×	○
全部自动对焦点	○	×	○
选定的点(合焦时, )	○	×	○
选定的自动对焦点(合焦时)	○	×	○
关闭显示	○	×	×

对焦时自动对焦点显示	自动对焦时	合焦	合焦后测光启动
选定的自动对焦点	○	○	○
全部自动对焦点	○	○	○
选定的点(合焦时, )	×	○	○
选定的自动对焦点(合焦时)	×	○	×
关闭显示	×	×	×

 设定大区域自动对焦或自动选择自动对焦时，会显示大区域自动对焦框或区域自动对焦框。因此，自动对焦点的显示/不显示状态会与上表中有所不同。

自动对焦点亮度



：普通

：高亮

取景器中的自动对焦点将高亮显示。

取景器中的自动对焦状态

可以在取景器的视野内或视野外显示表示自动对焦操作的自动对焦状态图标。



：在视野内显示

在取景器视野的右下方显示自动对焦状态图标 < **AF** >。

：在视野外显示

在取景器视野外的合焦指示灯 < ● > 下面显示 <  > 图标。



有关自动对焦操作显示，请查阅第90页。

自动对焦微调

可以对自动对焦对焦点进行精细调整。有关详细信息，请参阅下一页上的“自动对焦对焦点的精细调整”。

MENU 自动对焦对焦点的精细调整

对于取景器拍摄，可以对自动对焦的对焦点进行精细调整。这称为“自动对焦微调”。进行调整之前，请阅读第143页上的“有关自动对焦微调的一般注意事项”和“有关自动对焦微调的注意事项”。

 通常不需要进行该调整。请仅在有必要时进行该调整。请注意，进行此调整可能会妨碍实现正确合焦。

所有镜头统一调整

通过重复进行调整、拍摄并查看效果，手动设定调整量，直到获得满意的效果。在自动对焦期间，不管使用哪种镜头，对焦点都会始终偏移调整量。

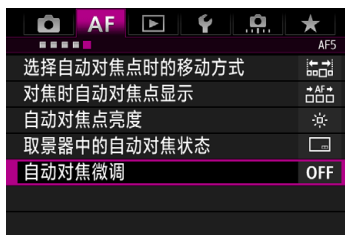

- 1 选择[自动对焦微调]。
 - 在[AF5]设置页下，选择[自动对焦微调]，然后按<SET>。



- 2 选择[所有镜头统一调整]。

- 3 按<INFO.>按钮。
 - ▶ 将显示[所有镜头统一调整]屏幕。

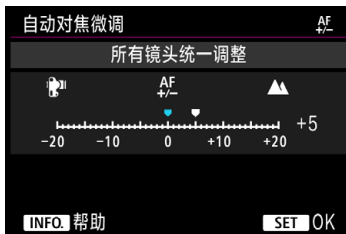

4 进行调整。

- 设定调整量。可调整范围为 ± 20 个等级。
- 向“-:📷”侧设置会让对焦点偏移到标准对焦点的前方。
- 向“+:▲”侧设置会让对焦点偏移到标准对焦点的后方。
- 进行调整后，按<SET>。
- 选择[所有镜头统一调整]，然后按<SET>。



5 检查调整结果。

- 拍摄照片并回放图像(第344页)以检查调整结果。
- 如果拍摄结果的焦点位于目标点的前方，向“+:▲”侧进行调整。如果拍摄结果的焦点位于目标点的后方，向“-:📷”侧进行调整。
- 如有需要，请重复进行调整。



如果选择了[所有镜头统一调整]，则无法对变焦镜头的广角和远摄端使用不同的自动对焦点调整。

按镜头调整

可以对各镜头进行调整并在相机中注册调整量。最多可以为40个镜头注册调整量。用已注册调整量的镜头进行自动对焦时，对焦点会始终偏移调整量。

通过重复进行调整、拍摄并查看效果，手动设定调整，直到获得满意的效果。如果使用变焦镜头，对广角(W)和远摄(T)端进行调整。



1 选择[按镜头调整]。

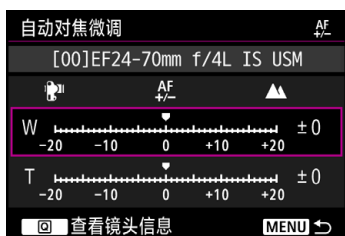

2 按<INFO.>按钮。

- ▶ 将显示[按镜头调整]屏幕。

3 检查和更改镜头信息。

显示镜头信息

- 按<Q>按钮。
- ▶ 屏幕会显示镜头名称和10位数字序列号。当显示序列号时，选择[确定]并前往步骤4。
- 如果无法确认镜头的序列号，会显示“0000000000”。这种情况下，请按照下一页上的说明输入数值。
- 有关某些镜头序列号前方显示的星号“*”，请参阅下一页。



注册的号码



输入序列号

- 选择要输入的位数，然后按<SET>以显示<↑>。
- 输入数值，然后按<SET>。
- 输入所有位数后，选择[确定]。

镜头序列号

- 在步骤3中，如果在10位数镜头序列号的前方出现“*”，只能注册相同镜头型号的一个单元。即使输入序列号，也会持续显示“*”。
- 镜头上的镜头序列号可能与步骤3中的屏幕上显示的序列号不同。这不是故障。
- 如果镜头序列号包含字母，请仅输入数字。
- 如果镜头序列号为11位数或更长，请只输入最后10位数。
- 根据镜头的不同，序列号的位置有所不同。
- 有些镜头可能没有标注序列号。要注册没有标注序列号的镜头时，请输入任意序列号。



- 如果选择了[按镜头调整]并且使用增倍镜，将会为镜头和增倍镜的组合注册调整量。
- 如果已经注册了40个镜头，会显示信息。选择要删除(覆盖)注册的镜头后，可以注册另一个镜头。

定焦镜头

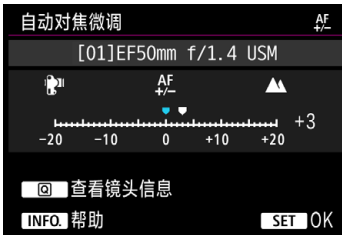

变焦镜头

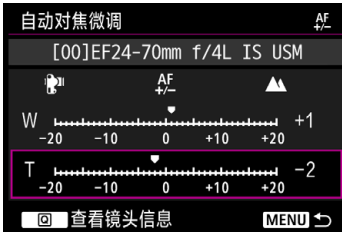

4 进行调整。

- 对于变焦镜头，选择广角(W)或远摄(T)端。按<SET>会关闭紫色框并且可以进行调整。
- 设定调整量，然后按<SET>。可调整范围为±20个等级。
- 向“-:📷”侧设置会让对焦点偏移为标准对焦点的前方。
- 向“+:▲”侧设置会让对焦点偏移到标准对焦点的后方。
- 对于变焦镜头，重复此步骤并对广角(W)和远摄(T)端进行调整。
- 完成调整后，按<MENU>按钮返回步骤1的屏幕。
- 选择[按镜头调整]，然后按<SET>。



5 检查调整结果。

- 拍摄照片并回放图像(第344页)以检查调整结果。
- 如果拍摄结果的焦点位于目标点的前方，向“+:▲”侧进行调整。如果拍摄结果的焦点位于目标点的后方，向“-:📷”侧进行调整。
- 如有需要，请重复进行调整。



当以变焦镜头的中间范围(焦距)拍摄时,将根据为广角和远摄端进行的调整相应地自动校正自动对焦的对焦点。即使只调整了广角或远摄端,也会自动为中间范围进行校正。

清除所有自动对焦微调

当在屏幕底部出现[全部清除]时,按<>按钮会清除为[所有镜头统一调整]和[按镜头调整]进行的所有调整。



有关自动对焦微调的一般注意事项

- 根据被摄体状况、亮度、变焦位置和其他拍摄条件的不同,自动对焦的对焦点会略有不同。因此,即使进行自动对焦微调,也可能无法在恰当的位置合焦。
- 一级的调整量根据镜头的最大光圈而不同。反复进行调节、拍摄和检查对焦以调节自动对焦的对焦点。
- 在实时显示拍摄或短片拍摄期间,不会为自动对焦应用调整。
- 即使您清除所有相机设置(第77页),调整也会被保留。然而,设置本身将变为[关闭]。



有关自动对焦微调的注意事项

- 最好在您将要实际进行拍摄的位置进行调整。这会使调整更加精确。
- 建议在进行调整时使用三脚架。
- 要检查调整结果时,将图像大小设置为JPEG L(大),将JPEG画质(压缩)设置为8或更高。

自动对焦失败时

对于下列的某些被摄体，自动对焦可能无法合焦(取景器的对焦指示<●>闪烁):

难以对焦的被摄体

- 反差非常弱的被摄体
(例如: 蓝天、色彩单一的平面等)
- 极低光照下的被摄体
- 强烈逆光或反光的被摄体
(例如: 车身反光强烈的汽车等)
- 被一个自动对焦点覆盖的远近被摄体
(例如: 笼子中的动物等)
- 有靠近自动对焦点的光点等物体
(例如: 夜景等)
- 具有重复图案的被摄体
(例如: 摩天高楼的窗户、计算机键盘等)
- 具有比自动对焦点更精细图案的被摄体
(例如: 与自动对焦点一样小或更小的面部或花朵等)

这种情况下，通过下列操作之一进行对焦：

- (1) 使用单次自动对焦，对与被摄体处于相同距离的其他物体对焦并锁定对焦，然后重新构图(第89页)。
- (2) 将镜头对焦模式开关设为<MF>并进行手动对焦(第145页)。



- 根据被摄体的不同，略微重新构图并重新执行自动对焦操作可能会合焦。
- 有关实时显示拍摄或短片拍摄期间使用自动对焦难以合焦的拍摄条件，请参阅第289页。

MF：手动对焦

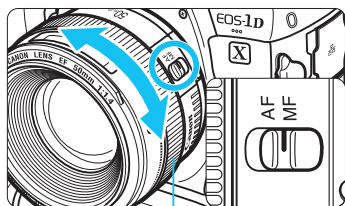

对焦环

1 将镜头对焦模式开关设为<MF>。

2 对被摄体对焦。

- 转动镜头对焦环进行对焦，直至取景器中呈现的被摄体清晰。



- 如果半按快门按钮期间手动对焦，合焦时对焦指示<●>将会亮起。
- 使用自动选择自动对焦时，当中央自动对焦点合焦时，对焦指示<●>将会亮起。

选择驱动模式

提供单拍和连拍驱动模式。可以选择适合场景或被摄体的驱动模式。

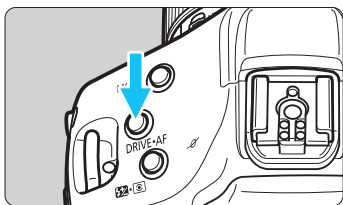

1 按<DRIVE•AF>按钮()6)。

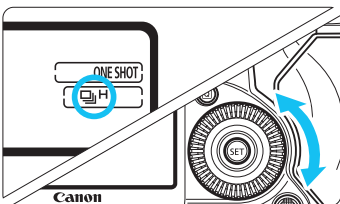

2 选择驱动模式。

- 注视机顶液晶显示屏或取景器的同时，转动<>转盘。

：单拍

完全按下快门按钮时，将只拍摄一张照片。

H(H)：高速连拍

在完全按住快门按钮期间，可以以最大约**14.0张/秒**(使用LP-E19/DR-E19+ACE19(第483页))的速度连续拍摄。

在[.4：连拍速度]下，如果将[高速]设为[**14 (16)张/秒**](第431页)，可在实时显示拍摄期间以大约16.0张/秒的速度连续拍摄。

根据拍摄条件的不同，最高连拍速度会有所不同。有关详细信息，请参阅第148-149页。

L：低速连拍

在完全按住快门按钮期间，可以以最大约**3.0张/秒**的速度连续拍摄。

S(□S): 单拍: 静音拍摄

在取景器拍摄期间抑制机械声，可以一次拍摄一张图像。在您让快门按钮恢复到半按下的位置之前，相机不执行内部机械操作。

S □H(□H): 静音高速拍摄

在取景器拍摄期间，您可以以最大约**5.0张/秒**的速度连续拍摄(与<□H>设置对比时)，并同时抑制机械声。

S □L(□L): 静音低速拍摄

在取景器拍摄期间，您可以以最大约**3.0张/秒**的速度连续拍摄(与<□L>设置对比时)，并同时抑制机械声。

☺¹⁰(☺10): 10秒自拍**☺₂: 2秒自拍**

有关自拍拍摄，请参阅第150页。



- 在实时显示拍摄期间或反光镜预升设置为[启用:按 **SET** 降下反光镜]时，即使驱动模式设置为<S>、<S □H>或<S □L>，这些静音驱动模式都不会进一步降低机械声。(降低机械声的唯一方法是使用静音实时显示拍摄或反光镜预升机制。)
- 如果相机的内部温度较高且驱动模式图标闪烁，最高连拍速度将变慢以防止相机内部受损。将电源开关设为<OFF>并让相机休息片刻。



表示各驱动模式的连拍速度是相机的默认速度。使用[**点4: 连拍速度**]，可为各驱动模式设置连拍速度(第431页)。

<H>高速连拍速度

在[.4: 连拍速度]下，将[高速]设为[14 (16)张/秒](第431页)时，<H>高速连拍的最高速度如下所示：



(张/秒最大近似值)

电源	ISO感光度	取景器拍摄			实时显示拍摄
		防闪烁			
		不使用防闪烁	使用防闪烁		
		100 Hz 光源	120 Hz 光源		
使用电池LP-E19 (随附)	ISO 51200或更低 (低温：ISO 25600或更低)	14.0	11.1	10.9	16.0
	H1(相当于ISO 102400)或更高 (低温：ISO 32000或更高)	10.0			14.0
使用电池 LP-E4N/LP-E4	ISO 51200或更低 (低温：ISO 25600或更低)	12.0	11.1	10.9	16.0
	H1(相当于ISO 102400)或更高 (低温：ISO 32000或更高)	10.0			14.0
使用家用电源插座附件(第483页) DR-E19+AC-E19	ISO 51200或更低 (低温：ISO 25600或更低)	14.0	11.1	10.9	16.0
	H1(相当于ISO 102400)或更高 (低温：ISO 32000或更高)	10.0			14.0
使用交流电适配器 套装ACK-E4	—	8.0	7.7	8.0	14.0

- 在以下条件下<H>高速连拍速度可达到最大：电量充足的电池、1/1000秒或更快的快门速度、最大光圈(根据镜头而不同)以及无驱动模式图标闪烁。

* 在自动对焦模式设为单次自动对焦并且图像稳定器关闭的状态下使用下列镜头时：EF300mm f/4L IS USM、EF28-135mm f/3.5-5.6 IS USM、EF75-300mm f/4-5.6 IS USM、EF100-400mm f/4.5-5.6L IS USM。



- 根据电源类型、电池电量、温度、ISO感光度、防闪烁、快门速度、光圈值、被摄体条件、亮度、镜头、闪光灯使用以及拍摄功能设置的不同，高速连拍的连拍速度可能会变慢。
- 如上一页表中所示，使用H1(相当于ISO 102400)或更高的ISO感光度(相机的内部温度较低时设为ISO 32000或更高)，最高连拍速度将变慢。
- 当设置了ISO自动(第165页)或当安全偏移(第424页)自动更改ISO感光度时，根据上一页表中所示的条件，将会控制最高连拍速度。
- 将[ 3: 防闪烁拍摄]设为[启用](第198页)时，在闪烁的光源下拍摄将减小最高连拍速度。此外，连拍可能会变得不规则且到拍摄为止的时滞可能会变长。
- 使用人工智能伺服自动对焦时，根据被摄体条件和所使用镜头的不同，最高连拍速度可能会变慢。
- 如果电池电量低于50%或者如果在低光照条件下拍摄，最高连拍速度可能会降低。
- 如果相机的内部温度较高且驱动模式图标闪烁，最高连拍速度将变慢以防止相机内部受损。如果继续拍摄且相机的内部温度继续上升，最高连拍速度将大幅下降或相机将停止拍摄直到内部温度下降。如果驱动模式图标闪烁，将电源开关设为<OFF>并停止拍摄一段时间。
- 在低温下且电池变得极冷时，最高连拍速度可能会下降至约10.0张/秒。
- 如果设置了<S>、<S - 连拍期间内存变满时，由于拍摄会暂时停止，因此连拍速度可能会降低(第161页)。

📷 使用自拍

如果想将自己拍摄进照片中，请使用自拍。

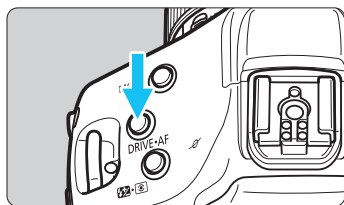

1 按<DRIVE•AF>按钮(📷6)。

2 选择自拍。

- 注视机顶液晶显示屏或取景器的同时，转动<📷>转盘。

📷¹⁰：约10秒后拍摄

📷²：约2秒后拍摄

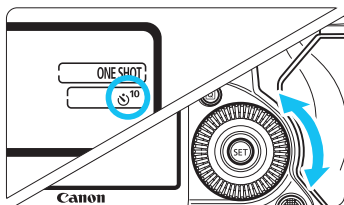

3 拍摄照片。

- 通过取景器取景，对被摄体对焦，然后完全按下快门按钮。
- ▶ 可以通过自拍指示灯的闪烁和机顶液晶显示屏上的倒计时显示(以秒为单位)查看自拍操作。
- ▶ 照片拍摄前最后2秒，指示灯的闪烁频率将会加快。

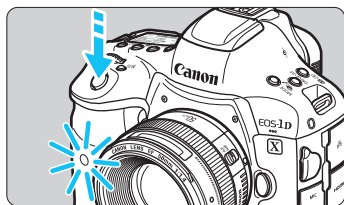

⚠ 如果按下快门按钮时不通过取景器观看，请在拍摄前关闭目镜遮光挡片(第258页)。在拍摄照片时如果有杂散光进入取景器，可能会影响曝光。

- <📷²> 使您能不触摸安装在三脚架上的相机就可以拍摄。这样可以防止拍摄静物或长时间曝光期间相机震动导致模糊。
- 进行自拍拍摄后，建议回放图像(第344页)以查看对焦和曝光。
- 当使用自拍拍摄您自己时，在与要站立位置具有相同距离的被摄体上应用对焦锁定(第89页)。
- 即使[📷3：提示音]设为[启用]，在自拍期间也不会有提示音。
- 要取消自拍，请将电源开关置于<OFF>。

3

图像设置

本章介绍图像相关的功能设置：图像记录画质、ISO感光度、照片风格、白平衡、自动亮度优化、降噪功能、高光色调优先、镜头像差校正、防闪烁拍摄和其他功能。

MENU 选择用于记录和回放的存储卡

如果在相机中插入了CF卡或CFast卡，可以开始记录拍摄的图像。只插有一个存储卡时，并非一定要按照第152-154页上介绍的步骤操作。

如果插入两张卡，可以选择记录方式并选择使用哪一张卡记录和回放图像。

[1]表示CF卡， [2]表示CFast卡。

插入两张存储卡时的记录方式

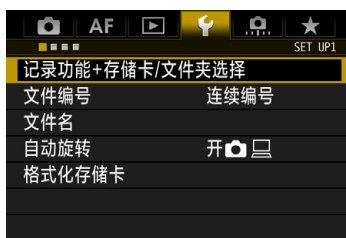

1 选择[记录功能+存储卡/文件夹选择]。

- 在[1]设置页下，选择[记录功能+存储卡/文件夹选择]，然后按<SET>。



2 选择[记录功能]。

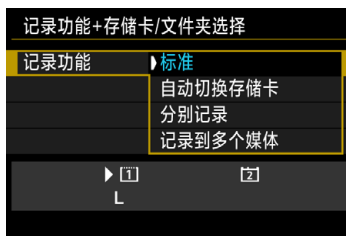

3 选择记录方法。

- 选择记录方式，然后按<SET>。

● 标准

图像将被记录在选作[记录/播放]的存储卡中。

● 自动切换存储卡

与[标准]设置相同，但如果存储卡已满，相机将自动切换成使用另一张存储卡记录图像。当自动切换存储卡时，会创建新的文件夹。

● 分别记录

可以为各存储卡设置图像记录画质(第155页)。以您设置的图像记录画质将各图像分别记录到CF和CFast卡。可以自由地将图像记录画质设置为**L**和**RAW**、**M2**和**S RAW**等。

● 记录到多个媒体

以相同的图像大小将每张图像同时记录到CF和CFast卡上。也可以选择RAW+JPEG。



- 如果设置[分别记录]并且为CF卡和CFast卡设置了不同的图像大小，连拍的最大连拍数量会减少(第158页)。
- 无法将短片同时记录到CF卡和CFast卡。短片将被记录到设为[回放]用的存储卡上。



[分别记录]和[记录到多个媒体]

- 使用相同的文件编号记录到CF卡和CFast卡。
- 取景器和机顶液晶显示屏会显示数量较少的存储卡的可拍摄数量。
- 一张存储卡存满时，将显示[存储卡已满]，并且无法继续拍摄。如果发生这种情况，请更换存储卡或将[记录功能]设为[标准]，并选择有剩余容量的存储卡继续拍摄。
- 有关[👉1: 记录功能+存储卡/文件夹选择]菜单的[文件夹]，请参阅第201页。

选择用于记录和回放的CF或CFast卡

如果[记录功能]设为[标准]或[自动切换存储卡]，选择用于记录和回放图像的存储卡。

如果[记录功能]设为[分别记录]或[记录到多个媒体]，选择用于回放图像的存储卡。

● 使用菜单屏幕选择存储卡

标准/自动切换存储卡



选择[记录/播放]。

- 选择[记录/播放]，然后按<SET>。
 - [1]: 将图像记录到CF卡并从CF卡回放图像。
 - [2]: 将图像记录到CFast卡并从CFast卡回放图像。
- 选择存储卡，然后按<SET>。

分别记录/记录到多个媒体



选择[回放]。

- 选择[回放]，然后按<SET>。
 - [1]: 回放CF卡的图像。
 - [2]: 回放CFast卡的图像。
- 选择存储卡，然后按<SET>。

● 使用机背液晶显示屏选择存储卡

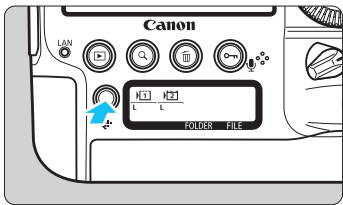

1 按<MENU>按钮(ⓘ6)。

2 选择存储卡。

- 转动<转盘>拨盘选择存储卡。
- 带有<▶>标记的存储卡可用于[记录/播放]或[回放]。

设置图像记录画质

可以设置图像大小(JPEG/RAW的记录像素数)和JPEG画质(压缩率)。

选择图像大小

JPEG由**L**、**M1**、**M2**和**S**表示，RAW由**RAW**、**M RAW**和**S RAW**表示。拍摄后，可以使用Digital Photo Professional(EOS软件，第552页)处理RAW图像。请注意，还可以用本相机处理**RAW**图像(第392页)。

可以用如下两种方法之一设定图像大小。

● 使用机背液晶显示屏选择图像大小

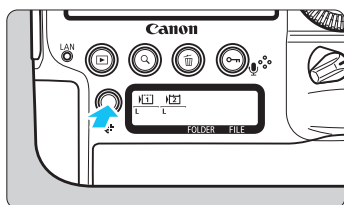

1 按<☒>按钮(☉6)。

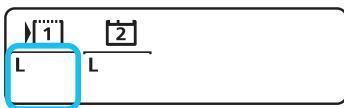

2 选择所需图像大小。

- 转动<☉>转盘选择图像大小。
- 如果**RAW**/**M RAW**/**S RAW**和**L**/**M1**/**M2**/**S**同时显示，RAW和JPEG图像将同时记录到存储卡。
- 转动<☂>拨盘选择要记录或回放图像的存储卡(第154页)。



- 当[记录功能]设为[分别记录]时(第153页)，转动<☂>拨盘选择存储卡并为相应的存储卡设置图像大小。
- 在本说明书中，将图像大小和JPEG画质(第162页)指定为图像记录画质。

● 使用菜单屏幕设置图像大小



1 选择[图像类型/大小]。

- 在[**2**]设置页下，选择[图像类型/大小]，然后按<SET>。

标准/自动切换存储卡/
记录到多个媒体



2 设置图像大小。

- 要选择RAW图像大小，转动<[设置图标]>拨盘。要选择JPEG图像大小，转动<[转盘]>转盘。
- 在屏幕上，“***M(百万像素)*** x ***”数值表示记录的像素计数，[***]是可拍摄的图像数(最大显示为9999)。
- 按<SET>进行设定。

分别记录



- 在[**1**: 记录功能+存储卡/文件夹选择]下，如果[记录功能]设为[分别记录]，选择CF卡[**1**]或CFast卡[**2**]，然后按<SET>。



- 选择所需图像尺寸，然后按<SET>。

图像记录画质设置示例

只记录 L



只记录 RAW



RAW + L



S RAW + M2



- 如果RAW和JPEG图像大小均设为[-]，将设置**L**。
- 将在取景器中和机顶液晶显示屏上显示可拍摄数量(最大为1999)。

图像大小设置指南(大约值)

图像大小	记录像素	打印尺寸	文件尺寸 (MB)	可拍摄数量	最大连拍数量		
					CF卡		CFast卡
					标准	高速	
JPEG							
L	20 M	A2	6.2	1160	140	Full	Full
M1	13 M	A3	4.3	1650	190	Full	Full
M2	8.9 M	A3	3.4	2120	250	Full	Full
S	5.0 M	A4	2.2	3180	740	Full	Full
RAW							
RAW	20 M	A2	23.2	300	59	73	170
M RAW	11 M	A3	18.5	370	72	94	330
S RAW	5.0 M	A4	12.7	530	100	170	Full
RAW+JPEG							
RAW L	20 M 20 M	A2+A2	23.2+6.2	230	48	54	81
M RAW L	11 M 20 M	A3+A2	18.5+6.2	280	53	65	100
S RAW L	5.0 M 20 M	A4+A2	12.7+6.2	360	54	70	130

- 可拍摄数量基于佳能测试标准并使用8 GB存储卡。
- 最大连拍数量基于佳能标准测试CF卡(标准: 8 GB, 高速: UDMA 7、64 GB)和CFast卡(CFast 2.0, 128 GB)及以下佳能测试标准设置的条件: 取景器拍摄、高速连拍、JPEG画质8、ISO 100和标准照片风格。
- 根据被摄体、存储卡品牌、ISO感光度、照片风格、自定义功能和其他设置的不同, 文件尺寸、可拍摄数量和最大连拍数量将会有所不同。
- “Full”表示可采用该图像大小拍摄图像, 直至存储卡变满。



- 即使使用UDMA CF卡或CFast卡，最大连拍指示也会保持相同。但是，前一页表中显示的最大连拍数量将会应用至连拍。
- 如果同时选择RAW和JPEG，将以设定的图像记录画质同时在存储卡上记录RAW和JPEG格式的另一图像。将以相同文件编号记录两张图像(文件扩展名：JPEG为.JPG、RAW为.CR2)。
- 按照选定的图像大小，取景器右侧将会显示<JPEG>或<RAW>图标。
- 图像大小图标如下所示：**RAW**(RAW)、**M RAW**(中RAW)、**S RAW**(小RAW)、JPEG、**L**(大)、**M1**(中1)、**M2**(中2)、**S**(小)。

RAW图像

RAW图像是由图像感应器输出的原始数据并被转换为数字数据。它被以原样记录在存储卡上，您可以选择如下画质：**RAW**、**M RAW**或**S RAW**。

RAW图像可以用[▶2: RAW图像处理](第392页)进行处理，并作为JPEG图像保存。(无法用本相机处理**M RAW**和**S RAW**图像。)由于RAW图像本身不会发生变化，您可以使用不同的处理条件处理RAW图像，以创建任意数量的JPEG图像。

可以使用Digital Photo Professional(EOS软件，第552页)处理RAW图像。可以根据用途对图像进行不同调整，并生成可反映该调整效果的JPEG、TIFF或其他类型的图像。



RAW图像处理软件

- 要在计算机上显示RAW图像，建议使用Digital Photo Professional(DPP、EOS软件)。
- DPP 4.x版之前的版本无法处理用本相机拍摄的RAW图像。如果您的计算机已安装了DPP Ver.4.x版之前的版本，请用EOS数码解决方案光盘(EOS DIGITAL Solution Disk)进行更新(第553页)。(之前的版本会被覆盖。)请注意，DPP 3.x版或之前的版本无法处理用本相机拍摄的RAW图像。
- 市售的软件可能无法显示用本相机拍摄的RAW图像。有关兼容信息，请联系软件制造商。

单按图像画质设置

使用自定义控制，您可以为<M-Fn>按钮、多功能按钮2或景深预览按钮分配图像大小，以便暂时切换为该设置。如果将[单按图像画质设置]或[单按图像画质(保持)]分配至这些按钮之一，则可快速切换图像记录画质并进行拍摄。

有关详细信息，请参阅自定义控制按钮(第443页)。

❗ 在[☑1: 记录功能+存储卡/文件夹选择]下，如果[记录功能]设为[分别记录]，则无法切换为单按图像画质设置。

连拍的最大连拍数量

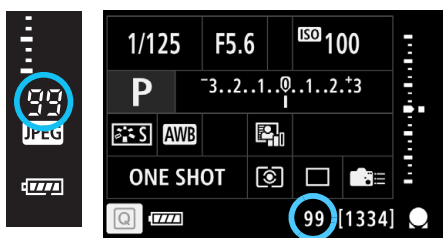

近似最大连拍数量显示在取景器右侧、速控屏幕中以及自定义速控屏幕的下方。

如果连拍的最大连拍数量为99或更高，将显示“99”。

❗ 即使相机内没有插入存储卡，也会显示最大连拍数量。拍摄照片前，请确保已插入存储卡。

📄 如果最大连拍数量显示为“99”，表示可以连续拍摄99张或以上的图像。如果最大连拍数量降为98张或更低并且内部缓存变满时，取景器中和机顶液晶显示屏上将显示“buSY”。此时拍摄会暂时停止。如果停止连拍，最大连拍数量将会增加。所有拍摄的图像都写入存储卡后，可以恢复连拍并最多拍摄第158页上的表中列出的最大连拍数量。

MENU 设置JPEG画质

对于JPEG图像，可以为各图像大小分别设置记录画质(压缩率)：**L**、**M1**、**M2**和**S**。



1 选择[JPEG画质]。

- 在[2]设置页下，选择[JPEG画质]，然后按<SET>。

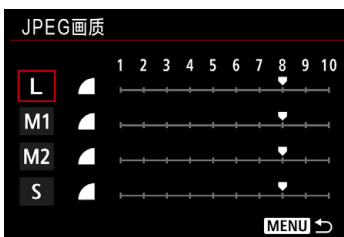

2 选择所需图像大小。

- 选择图像大小，然后按<SET>。



3 设置所需的画质(压缩率)。

- 选择数值，然后按<SET>。
- 数字越大，画质越高(压缩率越低)。
- 设置的数值为6-10时，会显示<>。设置的数值为1-5时，会显示<>。

图像记录画质越高，可拍摄数量越少。反之，图像记录画质越低，可拍摄数量越多。

ISO：设置静止图像的ISO感光度

根据环境光照水平设置ISO感光度(图像感应器对光线的灵敏度)。有关短片拍摄期间的ISO感光度，请参阅第299和第302页。

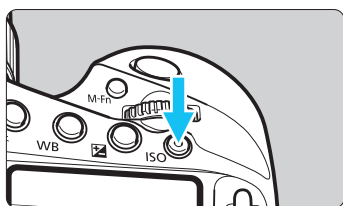

1 按<ISO>按钮(ⓘ6)。

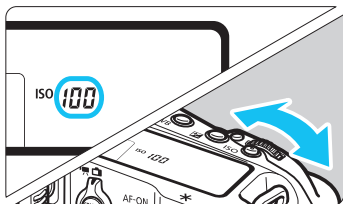

2 设置ISO感光度。

- 注视机顶液晶显示屏或取景器的同时，转动<☀️>拨盘或<🕒>转盘。
- 可在ISO 100 - ISO 51200的范围内以1/3级为单位设置ISO感光度。
- “A”表示ISO自动。将自动设定ISO感光度(第165页)。

ISO感光度指南

ISO感光度	拍摄条件 (无闪光灯)	闪光灯范围
L (50)、ISO 100 - ISO 400	天气晴朗的室外	ISO感光度越高，闪光灯有效范围越大。
ISO 400 - ISO 1600	阴天或傍晚	
ISO 1600 - ISO 51200、 H1 (102400)、H2 (204800)、 H3 (409600)	黑暗的室内或夜间	

* 高ISO感光度会导致图像较有颗粒感。



还可以使用[📷2：ISO感光度设置]菜单的[ISO感光度]屏幕设置ISO感光度。

- 由于H1(相当于ISO 102400)、H2(相当于ISO 204800)和H3(相当于ISO 409600)是扩展ISO感光度设置，噪点(光点和条纹等)和异常色彩会更明显，并且分辨率会比标准设置低。
- 由于L(相当于ISO 50)是扩展ISO感光度设置，动态范围将比标准设置略窄一些。
- 如果[2：高光色调优先]设为[启用](第193页)，无法选择L(相当于ISO 50)、ISO 100/125/160、H1(相当于ISO 102400)、H2(相当于ISO 204800)和H3(相当于ISO 409600)。
- 使用高ISO感光度、高温、长时间曝光或多重曝光拍摄时，图像噪点(粗糙颗粒、光点、条纹等)和不规则色彩可能会变得相当明显。
- 当在产生极多噪点的条件下(如高ISO感光度、高温和长时间曝光的组合)拍摄时，可能不会正确记录图像。
- 如果使用高ISO感光度和闪光灯拍摄近处的被摄体，可能会导致曝光过度。
- 如果已设置H1(相当于ISO 102400)或更高(相机内部温度较低时设为ISO 32000或更高)，则高速连拍期间的最高连拍速度在取景器拍摄期间将不会快于约10.0张/秒或者在实时显示拍摄期间不快于约14.0张/秒。有关详细信息，请参阅第148页。

- 在[2：ISO感光度设置]下，可以用[静止图像的范围]将可设置的ISO感光度范围扩展为从L(相当于ISO 50)至H1(相当于ISO 102400)、H2(相当于ISO 204800)和H3(相当于ISO 409600)(第166页)。
- 根据ISO感光度设置，拍摄结束时的快门声音可能会不同。

ISO自动



如果ISO感光度设置为“A”（自动），半按快门按钮时会显示将要设置的实际ISO感光度。

如下所示，将自动设置适合拍摄模式的ISO感光度。

拍摄模式	ISO感光度设置	
	不使用闪光灯	使用闪光灯
P/Tv/Av/M	ISO 100 - ISO 51200 ^{*1}	ISO 400 ^{*1*2*3}
bulb	ISO 400 ^{*1}	

*1：实际ISO感光度范围取决于[自动范围]中设置的[最小]和[最大]设置。

*2：如果补充闪光导致曝光过度，将设置ISO 100或更高的ISO感光度。
(除了在<M>和<bulb>模式下。)

*3：在<P>模式下，如果通过外接闪光灯使用发射闪光，则会自动设置ISO 400至ISO 1600。

 如果已自动设置H1(相当于ISO 102400)或更高(相机内部温度较低时设为ISO 32000或更高)，则高速连拍期间的最高连拍速度在取景器拍摄期间将不会快于约10.0张/秒或者在实时显示拍摄期间不快于约14.0张/秒。有关详细信息，请参阅第148页。

MENU 设置可手动设置的ISO感光度范围

可以设定可手动设置的ISO感光度范围(下限和上限)。可以在L(相当于ISO 50)至H2(相当于ISO 204800)的范围内设定下限，在ISO 100至H3(相当于ISO 409600)的范围内设定上限。



1 选择[ISO感光度设置]。

- 在[2]设置页下，选择[ISO感光度设置]，然后按<SET>。



2 选择[静止图像的范围]。



3 设定下限。

- 选择下限框，然后按<SET>。
- 选择ISO感光度，然后按<SET>。



4 设定上限。

- 选择上限框，然后按<SET>。
- 选择ISO感光度，然后按<SET>。

5 选择[确定]。

MENU 设定ISO自动的ISO感光度范围

可以在ISO 100 - ISO 51200的范围内设定ISO自动的自动ISO感光度范围。可以1级增量为单位，在ISO 100 - ISO 25600的范围内设定下限，在ISO 200 - ISO 51200的范围内设定上限。

**1** 选择[自动范围]。**2** 设定下限。

- 选择下限框，然后按<SET>。
- 选择ISO感光度，然后按<SET>。

**3** 设定上限。

- 选择上限框，然后按<SET>。
- 选择ISO感光度，然后按<SET>。

4 选择[确定]。

[最小]和[最大]设置还应用到ISO感光度安全偏移的最小和最大ISO感光度(第424页)。

MENU 设置ISO自动的最低快门速度

可以设定最低快门速度，以防止设定了ISO自动时自动设定的快门速度过低。

在<P>和<Av>模式下使用广角镜头拍摄移动被摄体或使用远摄镜头时，该功能较为有效。这有助于减少相机抖动和被摄体模糊。

ISO感光度设置	
ISO感光度	自动
静止图像的范围	100-51200
自动范围	100-25600
最低快门速度	自动

1 选择[最低快门速度]。

自动设定

最低快门速度	
自动(标准)	
自动	
手动	
更慢	更快



2 设定所需的最低快门速度。

- 选择[自动]或[手动]。
- 如果选择[自动]，转动<☀>拨盘设定相对于标准速度的所需速度(更慢或更快)，然后按<SET>。
- 如果选择[手动]，转动<☀>拨盘选择快门速度，然后按<SET>。

手动设定

最低快门速度	
手动(1/125)	
自动	
手动	
1/8000	1/4000
1/2500	1/125
1/800	1/60
1/250	1/30
1/80	1/15
1/25	1/8
1/8	1/4
0"5	1"

- 如果用[自动范围]设定的最大ISO感光度上限无法获得正确曝光，将会设定低于[最低快门速度]的快门速度以获得标准曝光。
- 不会为闪光灯和短片拍摄应用此功能。

当设定了[自动：0]时，最低快门速度将为镜头焦距的倒数。从[更慢]到[更快]的单一步级相当于单一快门速度级。

MENU 选择照片风格

通过选择照片风格，可以获得与您的摄影表现或被摄体相匹配的图像特征。



1 选择[照片风格]。

- 在[1]设置页下，选择[照片风格]，然后按<(SET)>。
- ▶ 出现照片风格选择屏幕。



2 选择一种照片风格。

- 选择照片风格，然后按<(SET)>。
- ▶ 将设定照片风格并且菜单将重新出现。

照片风格特征

自动

色调将被自动调节以适合场景。尤其对于在自然界、室外和日落场景下拍摄的蓝天、绿色植物和日落等照片，色彩会显得生动。



如果用[自动]无法获得所需色调，请使用另一种照片风格。

标准

图像显得鲜艳、清晰、明快。这是一种适用于大多数场景的通用照片风格。

人像

用于较好地表现肤色。图像显得更加柔和。适于近距离拍摄人像。通过更改[色调](第173页)，可以调整肤色。

风光

用于拍摄鲜艳的蓝色和绿色以及非常清晰、明快的图像。拍摄生动的风光时非常有效。

精致细节

适合表现被摄体的详细轮廓和细腻纹理。颜色会略微鲜明。

中性

适于用计算机处理图像。适合具有适当亮度和色彩饱和度的自然色彩和柔和的图像。



可靠设置

适于用计算机处理图像。在色温为5200K的阳光下拍摄的被摄体的颜色将被调整为匹配被摄体的比色颜色。适合具有适当亮度和色彩饱和度的柔和的图像。

单色

创建黑白图像。

 以JPEG格式拍摄的黑白图像无法转换成彩色图像。如果想要再拍摄彩色照片，请注意不要保留[单色]设置。当选择[单色]时，机顶液晶显示屏上会出现<B/W>。

 当设置了[单色]时，可以在取景器中设置显示<>(第436页)。

用户定义1-3

您可将[人像]、[风光]、照片风格文件等注册为基本风格，并根据需要进行调节(第175页)。任何未设置的用户定义照片风格将与[标准]照片风格具有相同设置。

符号

照片风格选择屏幕具有[锐度]的[强度]、[精细度]或[临界值]图标、[反差]图标和其他参数图标。数字表示为相应照片风格设定的这些参数的设定值。



符号

●	锐度	● S	强度
	● F	精细度	
	● T	临界值	
	●	反差	
●	饱和度		
●	色调		
●	滤镜效果(单色)		
●	色调效果(单色)		



短片拍摄期间，[锐度]的[精细度]和[临界值]将显示“*、*”。短片将不应用[精细度]和[临界值]。

MENU 自定义照片风格

可以自定义照片风格。可以从默认设置更改或调整照片风格的参数设置，如[锐度]的[强度]、[精细度]或[临界值]、[反差]以及其他参数。要查看最后的效果，请试拍几张。要自定义[单色]，请参阅第174页。



1 选择[照片风格]。

- 在[**1**]设置页下，选择[照片风格]，然后按<**SET**>。
- ▶ 出现照片风格选择屏幕。



2 选择一种照片风格。

- 选择照片风格，然后按<INFO.>按钮。

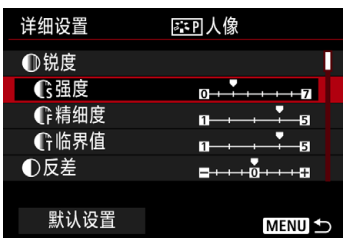

3 选择参数。

- 选择要设定的参数(如[锐度]-[强度])，然后按<**SET**>。
- 在下一页上有设置和效果的说明。



4 设置参数。

- 根据需要调节参数，然后按<SET>。
- 按<MENU>按钮以保存已调节的参数。照片风格选择屏幕重新出现。
- ▶ 不同于默认设置的参数都会以蓝色显示。

参数设置和效果

	锐度		
●	● 强度	0: 柔和的轮廓	7: 锐利的轮廓
	● 精细度* ¹	1: 优	5: 颗粒
	● 临界值* ²	1: 弱	5: 强
●	反差	-4: 低反差	+4: 高反差
●	饱和度	-4: 低饱和度	+4: 高饱和度
●	色调	-4: 偏红肤色	+4: 偏黄肤色

*1: 指示要强调的轮廓的精细度。数值越小，要强调的轮廓越精细。

*2: 基于被摄体和周围区域之间反差的差异设定强调轮廓的程度。数值越小，要强调的低反差差异轮廓越精细。但是，当数值较小时，噪点容易变得醒目。



- 对于短片拍摄，无法设置[锐度]的[精细度]和[临界值](不显示)。
- 通过在步骤3中选择[默认设置]，可以将相应的照片风格的参数设置恢复为默认值。
- 要用您所调整的照片风格拍摄时，首先选择已调整的照片风格，然后进行拍摄。

单色调调整

除前一页描述的效果外(例如[反差]或[锐度]的[强度]、[精细度]和[临界值]),还可以设置[滤镜效果]和[色调效果]。

滤镜效果

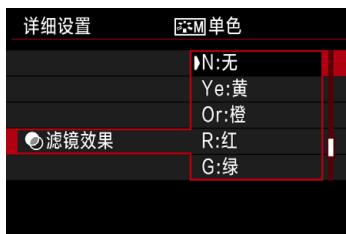

将滤镜效果应用于单色图像后,可以使白云和绿树更加突出。

滤镜	效果示例
N : 无	没有滤镜效果的普通黑白图像。
Ye : 黄	蓝天显得更自然,白云显得更清晰。
Or : 橙	蓝天显得稍暗。夕阳显得更辉煌。
R : 红	蓝天显得相当暗。落叶显得更鲜亮。
G : 绿	肤色和嘴唇显得柔和。绿树叶会显得更鲜嫩明亮。

增加[反差]会使滤镜效果更加明显。

色调效果

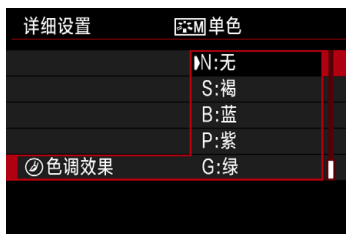

通过应用色调效果,可以在该选定的颜色中创建单色图像。要创建更令人印象深刻的图像时非常有效。

可以进行以下选择:[N:无]、[S:褐]、[B:蓝]、[P:紫]或[G:绿]。

MENU 注册照片风格

您可以选择一种基本照片风格如[人像]或[风光], 根据需要调整其参数, 并在[用户定义1]、[用户定义2]或[用户定义3]中进行注册。想要使用不同设置预设多个照片风格时十分有用。

您还可以调整用EOS Utility(EOS软件, 第552页)注册到相机的照片风格的参数。



1 选择[照片风格]。

- 在[相机1]设置页下, 选择[照片风格], 然后按<SET>。
- ▶ 出现照片风格选择屏幕。

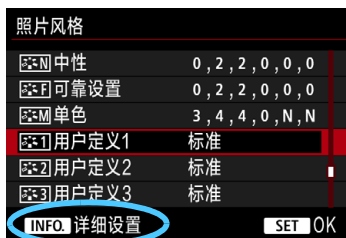

2 选择[用户定义*]的右侧。

- 选择[用户定义*], 然后按<INFO.>按钮。



3 按<SET>。

- 选择[照片风格]后, 按<SET>。

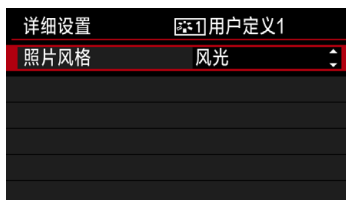

4 选择基本照片风格。

- 选择基本照片风格, 然后按<SET>。
- 要调整用EOS Utility(EOS软件)注册到相机的照片风格的参数时, 在此选择照片风格。



5 选择参数。

- 选择要设定的参数(如[锐度]-[强度]), 然后按<SET>。

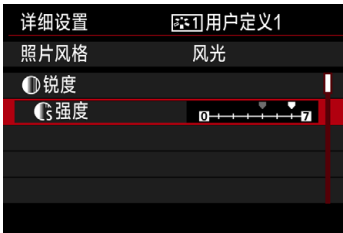

6 设置参数。

- 根据需要调节参数, 然后按<SET>。有关详细信息, 请参阅“自定义照片风格”(第172页)。

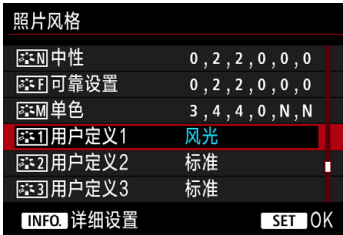

- 按 <MENU> 按钮注册已更改的照片风格。将重新出现照片风格选择屏幕。
- ▶ 基本照片风格将显示在[用户定义*]的右侧。
- ▶ 如果在基本照片风格设置中修改了[用户定义*]下注册的照片风格中的设置, 则照片风格的名称将显示为蓝色。



- 如果已在[用户定义*]下注册了照片风格, 在步骤4中更改基本照片风格将清除之前注册的用户定义照片风格的参数设置。
- 如果执行[清除全部相机设置](第77页), 则所有[用户定义*]风格和设置将恢复为其默认设置。



- 要用您所调整的照片风格拍摄时, 选择已注册的[用户定义*], 然后进行拍摄。
- 有关将照片风格文件注册到相机的步骤, 请参阅EOS Utility使用说明书(第554页)。

WB：设置白平衡

使用白平衡(WB)可以使白色区域呈现白色。自动[AWB](氛围优先)或[AWB w](白色优先)设置通常将获取正确的白平衡。如果用自动不能获得自然的色彩，可以选择适于光源的白平衡或通过拍摄白色物体手动设定白平衡。

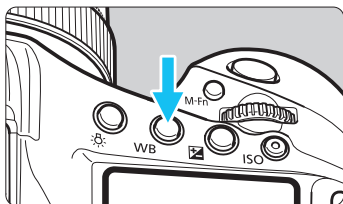

1 按<WB>按钮(☉6)。

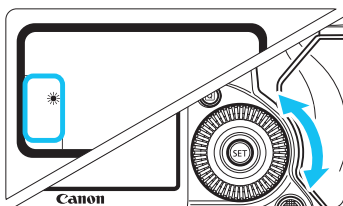

2 选择白平衡设置。

- 注视机顶液晶显示屏或取景器的同时，转动<☉>转盘。

(大约值)

显示	模式	色温(K: 开尔文)
	自动(氛围优先, 第179页)	3000 - 7000
	自动(白色优先, 第179页)	
	日光	5200
	阴影	7000
	阴天、黎明、黄昏	6000
	钨丝灯	3200
	白色荧光灯	4000
	使用闪光灯	自动设置*
	自定义(第180页)	2000 - 10000
	色温(第185页)	2500 - 10000

* 适用于具有色温传输功能的闪光灯。否则，将被固定为约6000 K。



- 还可以用[**📷1：白平衡**]屏幕设置此项。
- 要在自动[**AWB**] (氛围优先)和[**AWBw**] (白色优先)之间切换，请使用[**📷1：白平衡**]屏幕(第179页)。
- 要设置个性化白平衡，请在上一页的步骤2中选择[**Ⓚ：PC-***]。要将个性化白平衡注册到相机，请参阅EOS Utility使用说明书(第554页)。

白平衡

对人眼来说，无论在何种光源下白色物体均呈白色。使用数码相机时，根据照明的色温决定色彩校正的基础白色，然后使用软件对色彩进行调整，以使白色区域呈现白色。使用此功能，可以拍摄具有自然色调的照片。

AWB 自动白平衡

当使用[AWB](氛围优先)时,可以在拍摄钨丝灯场景时增加图像暖色偏色的强度。如果选择[AWBw](白色优先),可以减少图像暖色偏色的强度。如果想要匹配之前的EOS DIGITAL相机型号的自动白平衡,选择[AWB](氛围优先)。



1 选择[白平衡]。

- 在[**1**]设置页面下,选择[白平衡],然后按<SET>。



2 选择[AWB]。

- 选择[AWB],然后按<INFO.>按钮。



3 选择所需项目。

- 选择[自动: 氛围优先]或[自动: 白色优先],然后按<SET>。

AWB : 自动: 氛围优先

AWBw : 自动: 白色优先

! 有关设定[AWBw](白色优先)的注意事项

- 被摄体的暖色偏色可能会褪色。
- 当屏幕上包含多个光源时,照片的暖色偏色可能不会减少。
- 当使用闪光灯时,色调将与[AWB](氛围优先)相同。

自定义白平衡

使用自定义白平衡可以为特定光源手动设置白平衡。确保在实际拍摄地点的光源下执行此步骤。

最多可以在本相机中注册5套自定义白平衡数据。您也可以为已注册的自定义白平衡数据添加名称(说明)。

MENU 注册自定义白平衡

注册自定义白平衡数据有两种方法。您可以拍摄一张照片后进行注册，也可以注册已保存在存储卡中的图像。

● 记录并注册白平衡

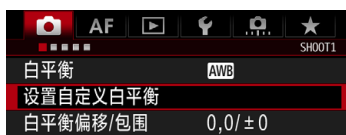

1 选择[设置自定义白平衡]。

- 在[1]设置页下，选择[设置自定义白平衡]，然后按<SET>。

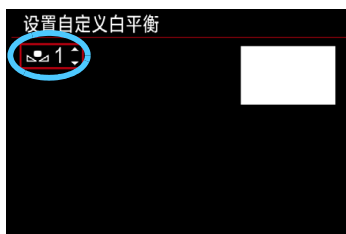

2 选择要注册的自定义白平衡编号。

- 按<SET>。
- 转动<>转盘为<*>选择1至5的一个编号，然后按<SET>。自定义白平衡数据将被注册至所选编号下。

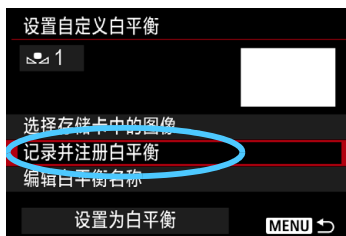

3 选择[记录并注册白平衡]。

- ▶ 液晶监视器将关闭，机顶液晶显示屏上将闪烁选定的编号。

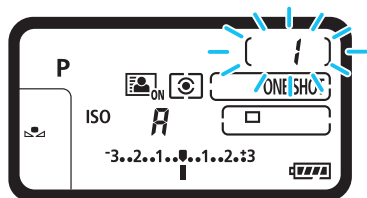

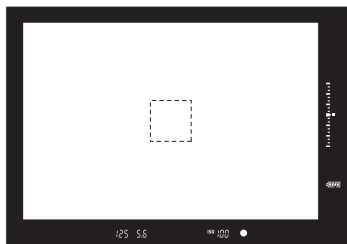

4 拍摄一个白色物体。

- 通过取景器取景，将整个虚线框(图中所示)对准一个无图案的白色物体。
- 手动对焦并用为白色物体设定的标准曝光拍摄。
- 可以使用任何白平衡设置。

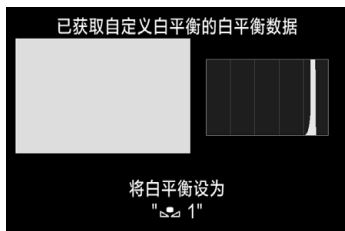

- ▶ 自定义白平衡数据将被注册至相机。
- 要使用自定义白平衡，请参阅“选择并使用已注册的自定义白平衡数据进行拍摄”(第183页)。

! 如果在步骤4中获得的曝光与标准曝光极其不同，则可能无法获得正确的白平衡。



● 也可以按以下方法注册自定义白平衡数据：

1. 按<WB>按钮，然后转动<转盘选择自定义白平衡图标>(第177页)。
2. 然后转动<拨盘选择要注册自定义白平衡的编号>。
3. 按<OK>按钮。
→ 机顶液晶显示屏上将闪烁在步骤2中选择的编号。
4. 按照上述步骤4拍摄一个白色物体。
→ 自定义白平衡数据将被注册至所选编号下。

- 当步骤4中显示[用选定的图像可能无法获取正确的白平衡]时，返回步骤1，然后重新拍摄。
- 在步骤4中拍摄的图像将不会被记录到存储卡上。
- 如果拍摄灰度图或18%灰度反光板(市售)而不是白色物体，可以再现更准确的白平衡。

● 选择存储卡中的图像

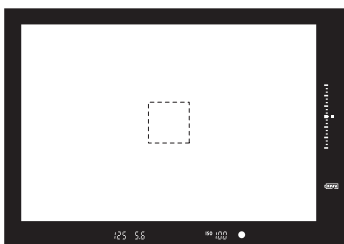



1 拍摄纯白物体。

- 按照前一页的步骤4拍摄一个白色物体。

2 选择[设置自定义白平衡]。

- 在[1]设置页下，选择[设置自定义白平衡]，然后按<SET>。

3 选择要注册的自定义白平衡编号。

- 按<SET>。
- 转动<*>转盘为<*>选择1至5的一个编号，然后按<SET>。自定义白平衡数据将被注册至所选编号下。

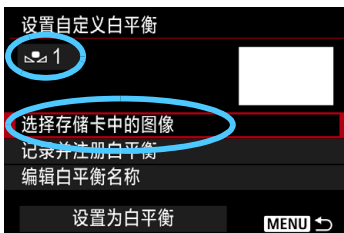

4 选择[选择存储卡中的图像]。

- ▶ 将会显示保存在存储卡中的图像。

5 选择要用于注册自定义白平衡数据的图像。

- 转动<*>转盘选择在步骤1中拍摄的图像，然后按<SET>。



6 选择[确定]。

- ▶ 将注册自定义白平衡数据。
- 选择[确定]返回步骤3中的屏幕。



❗ 在步骤5中，无法选择以下图像：在照片风格设置为[单色]时拍摄的图像、多重曝光图像、从4K短片获取的帧和用其他相机拍摄的图像。

📄 要以所注册的自定义白平衡拍摄时，首先选择注册的自定义白平衡编号。

MENU 选择并使用已注册的自定义白平衡数据进行拍摄

- 所注册的图像
- 1 选择自定义白平衡编号。**

 - 在[设置自定义白平衡]屏幕上，选择注册后的自定义白平衡编号。
 - 2 选择[设置为白平衡]。**

 - 白平衡将被设置至注册后的<📷 1*>。
 - 3 拍摄照片。**

 - 照片将会使用<📷 1*>设置进行拍摄。

📄 您也可以在注视机顶液晶显示屏时选择自定义白平衡编号。按<WB>按钮，然后转动<🕒>转盘选择<📷>。然后转动<🔧>拨盘选择注册后的自定义白平衡编号。

MENU 命名自定义白平衡数据

您也可以为5个已注册的自定义白平衡数据(自定义白平衡编号1-5)添加名称(说明)。



1 选择自定义白平衡编号。

- 在[设置自定义白平衡]屏幕上，选择要添加名称的自定义白平衡的编号。

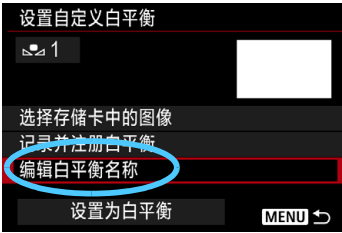

2 选择[编辑白平衡名称]。



3 输入文本。

- 操作<左箭头>、<右箭头>或<方向键>移动光标并选择所需的字符。然后按<SET>输入该字符。
- 最长可以输入20个字符。
- 要删除字符，按<删除>按钮。
- 要取消文本输入，按<INFO.>按钮，然后选择[确定]。

字符输入板

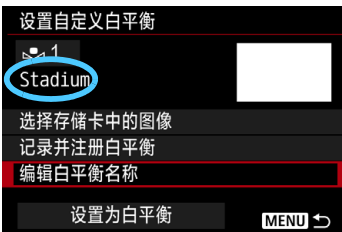

4 退出设置。

- 输入文本后，按<MENU>按钮，然后选择[确定]。
- ▶ 信息将被保存，屏幕将返回步骤2。
- ▶ 输入的名称将显示在<自定义白平衡编号*>下。

- 如果在步骤3中无法输入文本，按<Q>按钮，并在显示蓝框时使用字符输入板。
- 输入表示注册自定义白平衡的位置或已注册自定义白平衡的光源类型的名称会较为方便。

K 设置色温

可以用数字设置白平衡的色温。该功能适用于高级用户。

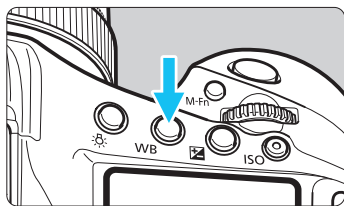

1 按<WB>按钮()。



2 选择<**K**>。

- 注视机顶液晶显示屏并转动<>转盘选择<**K**>。



3 设定色温。

- 转动<>拨盘设定色温。
- 可在约2500K至10000K的范围内以100K为单位设定色温。



- 设置人工光源下的色温时，可根据需要设置白平衡校正(洋红色或绿色)。
- 如果将<**K**>设为市售的色温计的读数，请先试拍几张，然后调整设置以补偿色温计读数和相机的色温读数差异。



还可以用[1: 白平衡]屏幕设置此项。

WB 白平衡校正

您可以校正已设置的白平衡。这种调节与使用市售的色温转换滤镜或色彩补偿滤镜效果相同。每种颜色都有1-9级校正。

该功能适用于高级用户，尤其适用于熟悉使用色温转换和色彩补偿滤镜及其效果的用户。

白平衡校正



1 选择[白平衡偏移/包围]。

- 在[**1**]设置页下，选择[白平衡偏移/包围]，然后按<SET>。

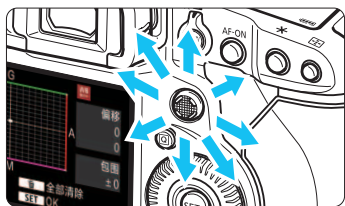

2 设置白平衡校正。

- 使用<WB>将“■”标记移动到适当位置。
- B是蓝色；A是琥珀色；M是洋红色；G是绿色。将会朝向移动方向的颜色调整图像的颜色平衡。
- 在屏幕右侧的“偏移”分别表示方向和校正量。
- 按<清除>按钮将取消所有[白平衡偏移/包围]设置。
- 按<SET>退出设置。

设置示例：A2、G1

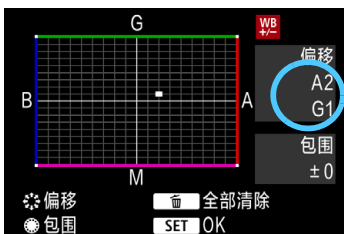

- 在白平衡校正期间，将在机顶液晶显示屏上显示<WB>。
- 当设置了白平衡校正时，可以在取景器中设置显示<1>(第436页)。
- 1级蓝色/琥珀色校正相当于约5 Mired的色温转换滤镜。(Mired：用于表示色温转换滤镜密度等值的色温计量单位)

白平衡自动包围曝光

只需进行一次拍摄，可以同时记录三张不同色调的图像。在当前白平衡设置的色温基础上，图像将进行蓝色/琥珀色偏移和洋红色/绿色偏移包围。该功能称为白平衡包围曝光(WB-BKT)。白平衡包围曝光以整级为单位，可调整至 ± 3 级。

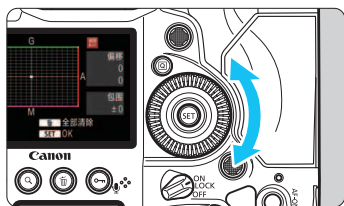

蓝色/琥珀色偏移 ± 3 级

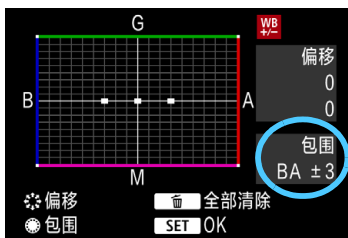

设置白平衡包围曝光量。

- 在“白平衡校正”步骤2中，转动 $\langle \text{转盘} \rangle$ 转盘，屏幕上的“■”标记将变为“■■■”（3点）。向右转动转盘设置蓝色/琥珀色包围曝光，向左转动设置洋红色/绿色包围曝光。
- ▶ 右侧的“包围”表示包围曝光方向和校正量。
- 按 $\langle \text{清除} \rangle$ 按钮将取消所有[白平衡偏移/包围]设置。
- 按 $\langle \text{SET} \rangle$ 退出设置。

● 包围曝光顺序

图像将按以下顺序进行包围曝光：1.标准白平衡、2.蓝色(B)偏移和3.琥珀色(A)偏移，或1.标准白平衡、2.洋红色(M)偏移和3.绿色(G)偏移。



- 白平衡包围曝光过程中，最大连拍数量将会减少。
- 由于一次拍摄记录3张图像，将图像记录到存储卡会花费较长时间。



- 您也可以设置白平衡校正和自动包围曝光，与白平衡包围曝光组合使用。如果设置自动包围曝光与白平衡包围曝光组合使用，则一次拍摄将记录总计9张图像。
- 当设置了白平衡包围曝光时，白平衡图标会闪烁。
- 可为白平衡包围曝光更改顺序(第422页)和拍摄数量(第423页)。
- “包围”表示包围曝光。

MENU 自动校正亮度和反差

如果拍摄的图像暗或反差低，亮度和反差会被自动校正。该功能称为自动亮度优化。默认设置为[标准]。对于JPEG图像，在拍摄图像时应用校正。



1 选择[自动亮度优化]。

- 在[2]设置页下，选择[自动亮度优化]，然后按<SET>。



2 选择设置。

- 选择所需的设置，然后按<SET>。

3 拍摄照片。

- 必要时，将以校正后的亮度和反差记录图像。



- 根据拍摄条件的不同，噪点可能会增多。
- 如果自动亮度优化效果太强并且图像太亮，设置[弱]或[关闭]。
- 如果设定了[关闭]以外的设置并且使用曝光补偿或闪光曝光补偿以使曝光变暗，图像可能仍然显得较亮。如果想要更暗的曝光，将该功能设为[关闭]。
- 当设置多重曝光(第248页)或高光色调优先(第193页)时，[自动亮度优化]会自动设为[关闭]。



在步骤2中，如果按<INFO.>按钮并删除[在M或B模式下关闭]的[✓]标记，则还可以在<M>和<bulb>模式下设置[自动亮度优化]。

MENU 设置降噪

高ISO感光度降噪功能

该功能降低图像中产生的噪点。虽然降噪适用于所有ISO感光度，但在高ISO感光度时特别有效。以低ISO感光度拍摄时，图像较暗部分(阴影区域)的噪点会进一步降低。



1 选择[高ISO感光度降噪功能]。

- 在[2]设置页下，选择[高ISO感光度降噪功能]，然后按<SET>。



2 设定等级。

- 选择所需降噪等级，然后按<SET>。

3 拍摄照片。

- 将记录应用了降噪的图像。

长时间曝光降噪功能

对于曝光1秒或更长的图像，可降低长时间曝光特有的噪点(光点和条纹)。



1 选择[长时间曝光降噪功能]。

- 在[2]设置页下，选择[长时间曝光降噪功能]，然后按<SET>。



2 设置所需的设置。

- 选择所需的设置，然后按<SET>。

● 自动

对于1秒或更长时间的曝光，如果检测到长时间曝光特有的噪点，会自动执行降噪。该[自动]设置在大多数情况下有效。

● 启用

对所有1秒或更长时间的曝光都进行降噪。[启用]设置可以减少[自动]设置检测不到的噪点。

3 拍摄照片。

- 将记录应用了降噪的图像。

-  设为[自动]和[启用]时，拍摄照片后的降噪处理可能需要与曝光相同的时间。在降噪处理期间，只要取景器中的最大连拍指示显示“1”或更高，就仍可以进行拍摄。
- 与[关闭]或[自动]设置相比，以[启用]设置在ISO 1600或更高感光度下拍摄的图像可能显得较有颗粒感。
- 设为[启用]时，如果在显示实时显示图像时进行长时间曝光拍摄，将会在降噪过程中显示“BUSY”。到完成降噪处理之前不会出现实时显示。(您无法拍摄另一张照片。)

MENU 高光色调优先

可以减少曝光过度的限幅高光。



1 选择[高光色调优先]。

- 在[2]设置页下，选择[高光色调优先]，然后按<SET>。



2 选择[启用]。

- 高光细节得到改善。动态范围从标准的18%灰度扩展到明亮的高光。灰度和高光之间的渐变会更加平滑。

3 拍摄照片。

- 将记录应用了高光色调优先的图像。



- 设置为[启用]时，图像噪点可能略微增加。
- 设为[启用]时，可设置的ISO感光度范围将从ISO 200开始。无法设置扩展ISO感光度。
- 当设置了多重曝光(第248页)时，[高光色调优先]将自动切换为[关闭]。



如果已设置高光色调优先，取景器中和机顶液晶显示屏上将显示<D+>。

MENU 镜头像差校正

周边光量减少是由于镜头特性的原因而导致图像四角显得较暗的现象。被摄体轮廓上的彩色边纹被称为色差。镜头特性导致的图像失真被称为失真。光圈导致的图像锐度下降被称为衍射现象。这些镜头像差可以被校正。默认设置下，[周边光量校正]、[色差校正]和[衍射校正]设置为[启用]，[失真校正]设置为[关闭]。

如果设置屏幕显示[没有校正数据]或[]图标，则意味着相应镜头的校正数据未注册至相机。请参阅第197页上的“镜头校正数据”。

周边光量校正



1 选择[镜头像差校正]。

- 在[1]设置页下，选择[镜头像差校正]，然后按<SET>。

2 选择[周边光量校正]。

3 选择[启用]。

- 检查所安装的镜头是否显示[存在校正数据]。
- 选择[启用]，然后按<SET>。

4 拍摄照片。

- 将以校正后的周边光量记录图像。



根据拍摄条件的不同，可能会在图像周边出现噪点。



- 应用的校正量会比使用Digital Photo Professional(EOS软件，第552页)可应用的最大校正量更低。
- ISO感光度越高，校正量会越低。

色差校正



1 选择[色差校正]。

2 选择[启用]。

- 检查所安装的镜头是否显示 [存在校正数据]。
- 选择[启用]，然后按<SET>。

3 拍摄照片。

- 将以校正后的色差记录图像。

失真校正



1 选择[失真校正]。

2 选择[启用]。

- 检查所安装的镜头是否显示[存在校正数据]。
- 选择[启用]，然后按<SET>。

3 拍摄照片。

- 校正失真后的图像将被记录。

- 当失真校正被启用时，相机记录的图像范围较从取景器看到的范围窄。(图像周边会有轻微剪裁且分辨率看上去会稍低一些。)
- 当[失真校正]设置为[启用]时，最大连拍数量(第161页)会减少。
- 拍摄短片期间，不会显示[变形校正](无法校正)。
- 如果为实时显示拍摄设置失真校正，则图像四角看上去可能稍微有所不同。
- 在实时显示拍摄期间放大图像时，不对所显示的图像应用失真校正。因此，如果放大图像周边，不记录在实际图像中的部分图像范围可能会显示出来。
- 使用失真校正的图像不会添加除尘数据(第403页)。此外，自动对焦点将不会在图像播放时显示(第351页)。

衍射校正



- 1 选择[衍射校正]。
- 2 选择[启用]。
 - 选择[启用]，然后按<SET>。
- 3 拍摄照片。
 - 衍射校正后的图像将被记录。

- 根据拍摄条件的不同，进行校正后可能会增强噪点。
- ISO感光度越高，校正量会越低。
- 对于短片拍摄，[衍射校正]将不会出现(无法进行衍射校正)。

使用“衍射校正”时，除了校正衍射现象，也会校正受低通滤镜等影响造成的分辨率减弱。因此，即使在接近开放光圈的光圈位置，此功能也有效。

镜头校正数据

镜头像差校正的镜头校正数据会注册(储存)在相机中。选择[启用]后，周边光量、色差、变形和衍射都将自动校正。

利用EOS Utility(EOS软件，第552页)，您可以查看相机中已注册校正数据的镜头。您还可以给未注册的镜头注册校正数据。有关详细信息，请参阅EOS Utility使用说明书(第554页)。

对于包含校正数据的镜头，不需要将校正数据注册到相机。



有关镜头校正的注意事项

- 无法为已拍摄的JPEG图像应用周边光量校正、色差校正、失真校正和衍射校正。
- 使用非佳能镜头时，即使显示[存在校正数据]，也建议将校正设为[关闭]。
- 如果在实时显示拍摄期间使用放大显示，则不会在屏幕上的图像中反映周边光量校正、色差校正和失真校正。请注意，衍射校正将不会应用至实时显示拍摄图像。
- 如果所使用的镜头没有距离信息，校正量会较少(衍射校正除外)。



有关镜头校正的注意事项

- 根据使用的镜头以及拍摄条件不同，镜头像差校正的效果会有所不同。还有可能很难看出效果，具体取决于使用的镜头、拍摄条件等等。
- 如果校正的效果不太明显，拍摄后请放大图像并重新查看。
- 即使在安装了增倍镜或原尺寸转换器时，也会应用校正。
- 如果所安装镜头的校正数据尚未注册到相机，结果将与校正设为[关闭]时相同(衍射校正除外)。



有关拍摄RAW图像时的数码镜头优化校正数据，请参阅第395和396页。

MENU 减少闪烁

如果在荧光灯等光源下以较快的快门速度拍摄图像，光源的闪动会导致闪烁，并且图像的垂直曝光可能不均匀。如果在这些条件下使用了连拍，可能会导致图像整体的曝光或颜色不均匀。在取景器拍摄期间使用此功能时，相机会检测光源闪烁的频率，并在闪烁对曝光或色调的影响较弱时拍摄照片。



1 选择[防闪烁拍摄]。

- 在[**3**]设置页下，选择[防闪烁拍摄]，然后按<SET>。

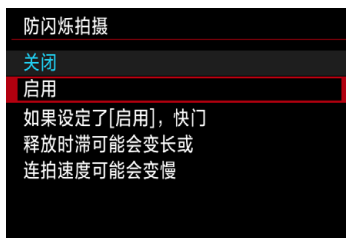

2 选择[启用]。

3 拍摄照片。

- 将减弱闪烁所导致的曝光或色调不均匀现象并拍摄图像。

- 当设定了[启用]并在闪烁的光源下拍摄时，快门释放时滞可能会变长。此外，连拍速度可能会变慢，拍摄间隔可能会变得不规律。
- 此功能在反光镜预升、实时显示拍摄或短片拍摄时不起作用。
- 在<P>或<Av>模式下，如果在连拍期间快门速度发生变化或以不同的快门速度拍摄相同场景的多张照片，色调可能会不一致。为了避免色调不一致，请以固定的快门速度使用<Tv>或<M>模式。
- 当[防闪烁拍摄]设定为[启用]时拍摄的图像的色调看起来可能与设定为[关闭]时不同。
- 无法检测到100 Hz或120 Hz以外的频率的闪烁。此外，如果在连拍期间光源的闪烁频率发生变化，则无法减弱闪烁的影响。



- 如果被摄体的背景较暗或如果图像中有亮光，则可能无法正确检测闪烁。
- 在某些特殊类型的照明下，即使在显示< **Flicker!** >期间，相机也可能无法减弱闪烁的影响。
- 根据光源的不同，可能无法正确检测闪烁。
- 如果重新构图，< **Flicker!** >可能会间歇性地出现和消失。
- 根据光源或拍摄条件的不同，即使使用此功能，也可能无法获得预期的结果。



- 建议事先进行试拍。
- 如果取景器中不显示< **Flicker!** >，请在[在取景器中显示/隐藏](第84页)中的[闪烁检测]上添加勾选标记。拍摄时如果相机减弱了闪烁的影响，< **Flicker!** >会亮起。在不闪烁的光源下，或如果没有检测到闪烁，将不会显示< **Flicker!** >。
- 如果[闪烁检测]上添加了勾选标记并且[📷3: 防闪烁拍摄]设置为[关闭]，在闪烁的光源下测光会导致取景器中的< **Flicker!** >闪烁以示警告。建议在开始拍摄前设定[启用]。
- 使用闪光灯时防闪烁拍摄也有效。但是，在无线闪光拍摄期间可能无法获得预期的结果。

MENU 设置色彩空间

可再现的色彩范围称为“色彩空间”。本相机可以将拍摄图像的色彩空间设为sRGB或Adobe RGB。对于普通拍摄，推荐使用sRGB。

1 选择[色彩空间]。

- 在[📷1]设置页下，选择[色彩空间]，然后按<SET>。

2 设置所需的色彩空间。

- 选择[sRGB]或[Adobe RGB]，然后按<SET>。

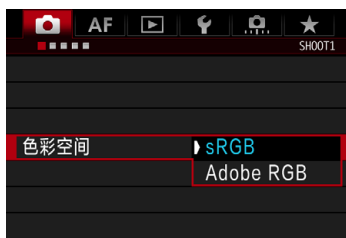

Adobe RGB

本色彩空间主要用于商业印刷和其他工业用途。如果您不熟悉图像处理、Adobe RGB和相机文件系统设计规则2.0(Design rule for Camera File System 2.0)(Exif 2.21或更高)，不推荐您使用本设置。这种图像在sRGB计算机环境中和在在不兼容相机文件系统设计规则2.0(Design rule for Camera File System 2.0)(Exif 2.21或更高)的打印机上呈现的色彩饱和度较低。因此需要用计算机软件对图像进行后期处理。

- 如果捕获的静止图像以Adobe RGB色彩空间拍摄，文件名的第一个字符将为下划线“_”。
- 不会添加ICC配置文件。有关ICC配置文件的介绍，请参阅Digital Photo Professional使用说明书(第554页)。

MENU 创建和选择文件夹

可以自由创建和选择保存拍摄图像用的文件夹。
该操作作为可选功能，因为相机会自动创建保存拍摄图像用的文件夹。

创建文件夹

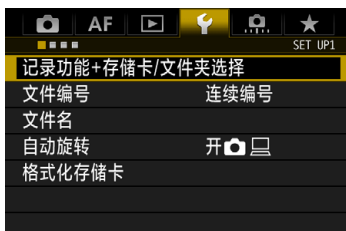

- 1 选择[记录功能+存储卡/文件夹选择]。
 - 在 [1] 设置页下，选择[记录功能+存储卡/文件夹选择]，然后按 <SET>。



- 2 选择[文件夹]。



- 3 选择[创建文件夹]。

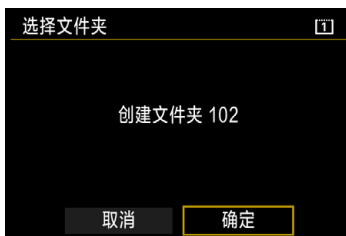

- 4 选择[确定]。
 - ▶ 创建一个文件夹编号增加1的新文件夹。

选择文件夹



- 在文件夹选择屏幕上选择文件夹，然后按<SET>。
- ▶ 用于保存拍摄图像的文件夹被选择。
- 此后拍摄的图像将记录在选定的文件夹中。



文件夹

以“100EOS1D”为例，文件夹名以三位数(文件夹编号)开头，之后为五个字母数字字符。一个文件夹中最多可以容纳9999张图像(文件编号0001 - 9999)。当文件夹已满时，会自动创建一个文件夹编号增加1的新文件夹。此外，如果执行手动重设(第207页)，会自动创建一个新文件夹。能创建编号为100到999的文件夹。

用计算机创建文件夹

在屏幕上打开的存储卡中创建一个以“DCIM”命名的新文件夹。打开DCIM文件夹并根据需要创建多个文件夹以便保存和整理您的图像。文件夹名必须符合“100ABC_D”格式。前三位始终是文件夹编号(从100到999)。最后五个字符可以由从A到Z的任意大写和小写字母、数字以及下划线“_”组成。不能使用空格。此外请注意，即使两个文件夹名称的最后五个字符不同，也不可使用相同的三位数文件夹编号(例如“100ABC_D”和“100W_XYZ”)。

MENU 更改文件名

文件名中有四个包含字母数字的字符，随后是四位数的图像编号(第206页)和扩展名。前四个包含字母数字的字符是相机出厂时设置的，专用于本相机。但是，您可以进行更改。

(例如) BE3B0001.JPG

您可以使用“用户设置1”更改并注册所需的四个字符。使用“用户设置2”时，如果您注册三个字符，从左开始的第四个字符会自动添加以显示图像大小。

注册或更改文件名

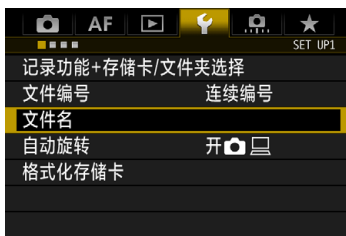

1 选择[文件名]。

- 在[**1**]设置页下，选择[文件名]，然后按<SET>。



2 选择[更改用户设置*]。



3 输入任意包含字母数字的字符。

- 对于用户设置1，输入4个字符。对于用户设置2，输入3个字符。
- 按<  >按钮删除任何不必要的字符。

字符输入板



- 操作<⌚>、<⚙️>或<⚙️>移动□并选择所需的字符。然后按<SET>输入该字符。
- 要取消文本输入，按<INFO.>按钮，然后选择[确定]。

4 退出设置。

- 输入正确数目的字符后，按<MENU>按钮，然后选择[确定]。
- ▶ 所注册的文件名会被保存。

5 选择注册后的文件名。

- 选择[文件名]，然后按<SET>。
- 选择已经注册的文件名，然后按<SET>。
- 如果已经注册了用户设置2，请选择“*** (注册的三个字符)+图像大小”。



设置



首字符不能为下划线 “_”。



用户设置2

选择使用用户设置2注册的“***+图像大小”并拍摄照片时，会自动将图像大小字符作为文件名自左边起第四个字符添加。图像记录画质字符的含义如下：

“*** L” = L、**RAW**

“*** M” = M1、**M RAW**

“*** N” = M2

“*** S” = S、**S RAW**

将图像传输到计算机时，参考图像文件名的第四个字符，无需打开图像即可识别图像大小。可以用扩展名区分RAW或JPEG图像。



- 如果在步骤3中无法输入文本，按<Q>按钮，并在显示蓝框时使用字符输入板。
- JPEG图像的扩展名将为“.JPG”，RAW图像的扩展名将为“.CR2”，短片的扩展名将为“.MOV”或“.MP4”。
- 使用用户设置2拍摄短片时，文件名的第四个字符将为下划线“_”。

MENU 文件编号方法

拍摄的图像会获得一个从0001至9999的连续四位数文件编号，并存入一个文件夹中。您也可以更改指定文件编号的方法。

(例如) **BE3B0001.JPG**

文件编号



1 选择[文件编号]。

- 在[**1**]设置页下，选择[文件编号]，然后按<SET>。

2 选择文件编号方法。

- 选择所需的设置，然后按<SET>。

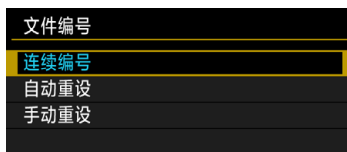

连续编号

即使在更换存储卡或创建新文件夹后，仍然维持文件编号次序。

即使在更换存储卡、创建文件夹或切换目标存储卡(如[1] → [2])后，所保存图像的文件编号会继续按次序编号直至9999。当您想要将多个存储卡或多个文件夹中编号在0001至9999之间的图像保存到计算机上的同一个文件夹时，此方式非常有用。

如果更换的存储卡或已有文件夹中含有以前记录的图像，新图像的文件编号可能会继续从存储卡或文件夹中已有图像的文件编号之后开始。如果想要使用连续的文件编号，建议每次使用新格式化的存储卡。

更换存储卡后的文件编号

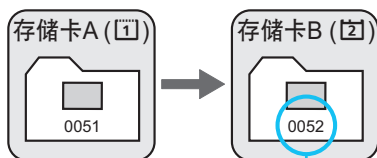

下一个连续的文件编号

创建文件夹后的文件编号

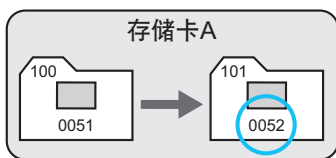

自动重设

每次更换存储卡或创建新文件夹后，文件编号都从0001重新开始。

当您更换存储卡、创建文件夹或切换目标存储卡(如 [1] → [2])时，所保存图像的文件编号会从0001开始依次继续。这样可帮助您按照存储卡或文件夹管理图像。

如果更换的存储卡或已有文件夹中含有以前记录的图像，新图像的文件编号可能会继续从存储卡或文件夹中已有图像的文件编号之后开始。如果想要从文件编号0001开始保存图像，请每次使用新格式化的存储卡。

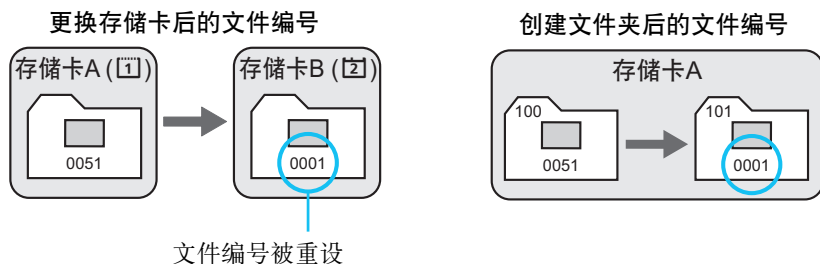

手动重设

将文件编号重设为0001或在新的文件夹中从文件编号0001开始。

手动重设文件编号时，会自动创建一个新文件夹，并且存入该文件夹的图像的文件编号会从0001开始。

例如，如果您想将前一天拍摄的图像和当天拍摄的图像存入不同的文件夹，此方式非常有用。手动重设后，文件编号方法会返回连续编号或自动重设。(不会出现手动重设确认对话框。)

! 如果编号999的文件夹中包含的文件数目已达到9999，即使存储卡仍有存储空间，也无法进行拍摄。液晶监视器将显示信息提示您更换存储卡。请更换新的存储卡。

MENU 设定版权信息

当您设定版权信息时，该信息将作为Exif信息记录在图像中。

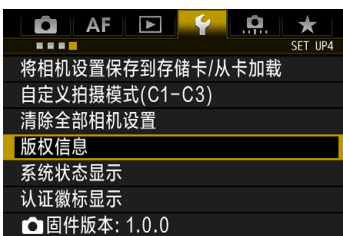

1 选择[版权信息]。

- 在[4]设置页下，选择[版权信息]，然后按<SET>。



2 选择要设定的选项。

- 选择[输入作者名称]或[输入版权详细内容]，然后按<SET>。



字符输入板

3 输入文本。

- 操作<⌚>、<🔧>或<🔍>移动□并选择所需的字符。然后按<SET>输入该字符。
- 最长可以输入63个字符。
- 要删除字符，按<🗑️>按钮。
- 要取消文本输入，按<INFO.>按钮，然后选择[确定]。

4 退出设置。

- 输入文本后，按<MENU>按钮，然后选择[确定]。
- ▶ 信息被保存。

查看版权信息



当您在步骤2中选择[显示版权信息]时，可以查看您所输入的[作者]和[版权]信息。

删除版权信息

在步骤2中选择[删除版权信息]时，可以删除[作者]和[版权]信息。



如果“作者”或“版权”的输入较长，当选择[显示版权信息]时，可能不会完整显示。



- 如果在步骤3中无法输入文本，按<Q>按钮，并在显示蓝框时使用字符输入板。
- 还可以用EOS Utility(EOS软件，第552页)设定或查看版权信息。

4

GPS 设置

本章介绍相机的内置GPS设置。EOS-1D X Mark II (G)可从GPS卫星(美国)、GLONASS卫星(俄罗斯)和Quasi-Zenith卫星系统(QZSS)“Michibiki”(日本)接收卫星导航信号。

- GPS功能默认设为[关闭]。
- 本手册用术语“GPS”指卫星导航功能。

[GPS]设为[模式1](第215页)时，即使相机电源开关置于<OFF>，相机也能继续定期接收GPS信号。因此电池电量会更快耗尽，可拍摄数量可能会减少。不使用GPS时，建议将[GPS]设为[关闭]或[模式2]。



当使用GPS功能时，请务必查看使用时所在的国家和地区，并遵守该国家或地区的法律和法规使用该功能。在您原籍国以外的国家或地区使用GPS时，请特别小心。

GPS功能

在图像上标记地理位置

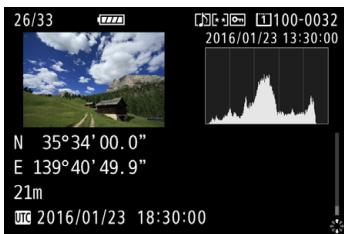

- 可将地理位置信息*¹(纬度、经度、海拔)和协调世界时*²添加到图像中。
- 可在计算机上的地图中，显示已标记地理位置图像的拍摄地点。

*1: 某些旅行环境或GPS设置可能会导致将不准确的地理位置信息添加到图像中。

*2: 协调世界时，简称为UTC，与格林威治标准时间在本质上是相同的。

记录旅行路线

您可使用GPS记录功能以设定的间隔通过记录位置信息自动记录相机的旅行路线。可以在计算机上显示的地图中查看相机旅行路线的位置信息。

* 某些旅行环境、地点或GPS设置可能会导致添加到图像中的地理位置信息不准确。

设置相机时间

可以在相机上设置从GPS信号获取的时间信息。

由图像和短片记录的GPS信息，可能包含可让他人识别出您的信息。因此，将静止图像或短片交给他人或在网上公开发布时，请小心。

在虚拟地图上查看图像和信息

使用Map Utility(EOS软件, 第552页), 可在计算机上显示的图像中查看拍摄地点和旅行路线。



地图数据©2015 ZENRIN

GPS注意事项

■ 允许使用GPS功能的国家和地区

GPS功能的使用在某些国家和地区受限制，非法使用可能会受到国家或地方法规的处罚。为了避免违反GPS功能相关法规，请访问佳能网站查看允许使用的国家和地区。

请注意，佳能对于在除此以外的国家和地区使用GPS功能所导致的问题恕不承担责任，敬请谅解。

■ 型号

EOS-1D X Mark II (G): DS126561

(包括GPS模块型号: ES300)

- 在某些国家和地区，GPS功能的使用可能受到限制。因此，使用GPS功能时请务必遵守您所在国家或地区的法律和法规。在您原籍国之外使用GPS功能时，请特别小心。
- 在电子设备操作受限的场所使用GPS功能时请务必小心。
- 其他人可能会使用您地理位置标记图像或短片中的位置数据找出或识别您。与他人分享这些地理位置标记图像、短片或GPS记录文件时(例如，将这些内容上传到许多人可以查看的网络位置)请务必小心。
- 在某些情况下，GPS信号接收可能会花费较长时间。

获取GPS信号

要获取GPS信号，请将相机放到户外无障碍物的天空下。将相机顶部朝向天空，并保持您的手等远离相机顶部。

如果信号获取条件良好，将[GPS]设为[模式1]或[模式2]后，相机需要约30秒至60秒获取GPS卫星信号。请检查[GPS]是否显示在机背液晶显示屏中，然后拍摄。



1 选择[GPS设置]。

- 在[**3**]设置页下，选择[GPS设置]，然后按<SET>。

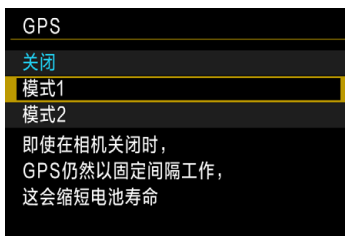

2 选择模式。

- 选择[模式1]或[模式2]。
- ▶ 会在机背液晶显示屏上显示[GPS]。

● 模式1

即使将电源开关置于<ON>或<OFF>，相机仍将继续以固定间隔接收GPS信号。

● 模式2

电源开关置于<ON>时，相机将接收GPS信号。电源开关置于<OFF>时，GPS功能也会关闭。但如果自动电源关闭功能生效，相机将继续以固定间隔接收GPS信号。

GPS获取状态



GPS 获取状态以在相机的机背液晶显示屏上显示的[**GPS**]图标表示。

持续显示 **GPS**：信号已获取

闪烁 **GPS**：信号尚未获取

在持续显示[**GPS**]的同时进行拍摄，将对图像进行地理位置标记。

- 设为[**模式 1**]时，即使将电源开关置于< **OFF** >，相机仍将继续以固定间隔接收 GPS 信号。因此，电池电量会更快耗尽，可拍摄数量也会减少。如果长时间不使用相机，请设为[**关闭**]。
- 设为[**模式 2**]时，即使在自动关闭电源期间，相机仍将继续以固定间隔接收 GPS 信号。因此，如果长时间设为自动关闭电源，电池电量会更快耗尽，可拍摄数量也会减少。如果长时间不使用相机，请将电源开关设置为< **OFF** >。
- GPS 天线位于热靴前方。在热靴上安装外接闪光灯时可以获取 GPS 信号，但获取灵敏度将略微降低。
- 无法使用 GPS 接收器 GP-E1(另售)和 GP-E2(另售)。



GPS覆盖范围较差

以下情况下，将不会正确获取GPS卫星信号。因此，可能不会记录地理位置标记信息或可能会记录不正确的地理位置标记信息。

- 在室内、地下、管道或森林中，建筑物之间或山谷中。
- 靠近高压电源线或正在1.5 GHz波段使用的移动电话。
- 相机置于包内等时。
- 长途旅行时。
- 在不同环境中穿梭旅行时。
- 由于GPS卫星随时间移动，即使不在上述条件下，卫星移动也可能会干扰地理位置标记并造成地理位置标记信息丢失或错误。此外，即使只在单一地点使用相机，地理位置标记信息也可能包含旅行路线。



- 由于GPS功能的影响，开始使用相机时，电池电量可能较低。必要时，请为电池充电或准备一块充满电的备用电池(另售)。
- 即使在垂直方向，相机也可以接收GPS信号。

查看GPS信息

- 1 检查[GPS]设置。
 - 检查是否将[GPS]设为[模式1]或[模式2]。

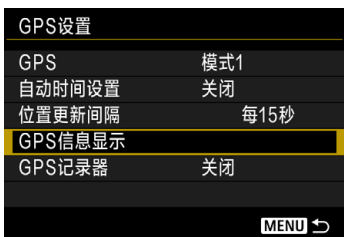

- 2 选择[GPS信息显示]。
 - ▶ 会显示GPS信息。



- 3 拍摄照片。
 - 获取GPS信号后拍摄时，将对图像进行地理位置标记。

根据GPS的特性，通常，海拔不会像纬度和经度一样准确。

- < > 图标表示信号条件。显示 <3D> 时，也会记录海拔。请注意，显示 <2D> 时，无法记录海拔。
- UTC(协调世界时)实质上等同于GMT(格林威治标准时间)。

地理位置标记信息

回放图像并按<INFO.>按钮显示拍摄信息屏幕(第347页)。然后上下倾斜<📶>查看地理位置标记信息。

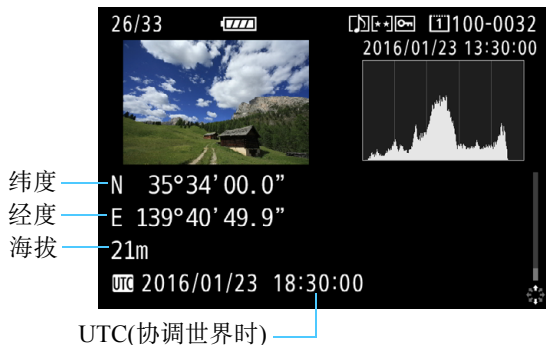

- 拍摄短片时，会记录拍摄开始时的GPS信息。请注意，不会记录信号接收条件。
- 使用Map Utility(EOS软件，第552页)，可以在计算机上显示的地图中查看拍摄地点。

设置位置间隔

可以设定更新地理位置标记信息的间隔(时间)。虽然以较短的间隔更新地理位置标记信息会记录更准确的地理位置标记信息，但因为这会加速电池耗电，从而会减少可拍摄数量。

1 检查[GPS]设置。

- 检查是否将[GPS]设为[模式1]或[模式2]。



2 选择[位置更新间隔]。

3 设置所需的更新间隔。

- 选择所需更新间隔，然后按<SET>。



- 如果位于GPS获取条件较差的位置，可拍摄数量会减少。
- GPS的特性可能会导致一些位置间隔的差异。

从相机上的GPS设置时间

可以在相机中设定从GPS信号获取的时间信息。误差幅度约为 ± 0.02 秒。

1 检查[GPS]设置。

- 检查是否将[GPS]设为[模式1]或[模式2]。



2 选择[自动时间设置]。

3 选择所需的设置。

- 选择[自动更新]或[立即设置]，然后按<(SET)>。
- [自动更新]会在开启相机电源并接收到GPS信号时更新时间。



- 如果至少五颗GPS卫星无法获取信号，则无法自动更新时间。[立即设置]将以灰色显示且不可选择。
- 即使可以选择[立即设置]，由于GPS信号获取时机欠佳，仍可能无法更新时间。
- 将[自动时间设置]设为[自动更新]时，无法使用[▼2: 日期/时间/区域]手动设置日期或时间。
- 如果使用无线文件传输器WFT-E8(另售)或WFT-E6(另售)并且不想在实现[同步相机间的时间]后更改时间，请在步骤2中，将[自动时间设置]设为[关闭]。

记录旅行路线



地图数据©2015 ZENRIN

使用GPS记录功能时，相机旅行路线的地理位置标记信息会自动记录在相机内存中。

使用Map Utility(EOS软件，第552页)，可在计算机上显示的图像中查看拍摄地点和旅行路线。

1 检查[GPS]设置。

- 检查是否将[GPS]设为[模式1]或[模式2]。

2 选择[GPS记录器]。



3 将[记录GPS位置]设为[启用]。

- 选择 [记录GPS位置]，然后按<SET>。
- 选择[启用]，然后按<SET>。
- ▶ 会在机背液晶显示屏上显示[LOG]。



- 将[GPS]设为[模式1]，即使将电源开关设为<OFF>，GPS记录功能仍将继续工作。
- 设为[模式2]时，将电源开关设为<OFF>也会关闭GPS记录功能。但是，GPS记录功能在自动关闭电源期间仍将继续工作。

地理位置标记信息记录

相机旅行线路的地理位置标记信息以使用[位置更新间隔](第220页)设定的间隔进行记录。记录数据按日期保存在相机内存中。下表显示能够保存的日期数的数据量。

定位间隔的记录数据容量

(大约值)

更新间隔	记录数据	更新间隔	记录数据
每1秒	4.1天	每30秒	100天
每5秒	20天	每1分	100天
每10秒	41天	每2分	100天
每15秒	61天	每5分	100天

* 基于1天相当于8小时的记录数据。

- 可以将内存中保存的记录数据作为记录文件传输到存储卡中(第224页)。
- 记录文件名称包含日期和编号(如16031800)。每天会创建一个记录文件。如果时区改变(第55页),将创建一个新记录文件。
- 如果相机的内存变满,将删除最早的记录数据并保存最新的记录数据。

记录期间的电池消耗

将[GPS]设为[模式1]时,即使在相机的电源开关置于<OFF>后,相机仍将继续以固定间隔接收GPS信号。如果设为[模式2],即使在自动关闭电源期间,相机仍将继续以固定间隔接收GPS信号。因此电池电量会更快耗尽,可拍摄数量可能会减少。此外,将[记录GPS位置]设为[启用]时,更新间隔越短,电池电量耗尽越快。

未旅行时或GPS信号较弱时,建议将[GPS]设为[关闭]。

将记录数据下载到计算机

可以使用EOS Utility(EOS软件, 第552页)将相机内存中的记录数据下载到计算机, 或将数据传输到存储卡后再从存储卡下载。

使用Map Utility(EOS软件, 第552页)打开保存在计算机中的记录文件, 相机的旅行路线会显示在地图上。

● 使用EOS软件导入记录数据

通过随附的接口连接线将相机连接到计算机, 可以使用EOS Utility(EOS软件)将记录数据下载到计算机。有关详细信息, 请参阅EOS Utility使用说明书(第554页)。

● 将记录数据传输到存储卡中用于下载

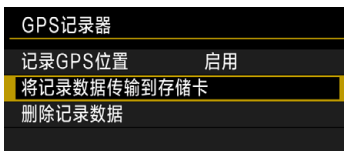

- 选择[将记录数据传输到存储卡]时, 可以将内存中的记录数据作为记录文件传输到CF卡[1]或CFast卡[2]中。请注意, 将记录文件传输到存储卡时, 该记录数据将从相机内存中删除。



- 导入到存储卡的记录文件将储存在“MISC”文件夹的“GPS”文件夹中。扩展名为“.LOG”。
- 选择[删除记录数据]将删除保存在内存中的记录数据。删除数据可能需要大约1分钟。



- 将相机连接到计算机时，请使用随附的或佳能品牌的接口连接线(第485页)。当连接接口连接线时，请使用随附的连接线保护器(第38页)。
- GPS天线位于相机机身的顶部。因此，即使携带相机时(如放在包里)，仍请尽量保持相机顶部朝上，请勿在相机顶部放置任何物品。
- 尽可能准确地设置相机时间和日期。也请设置适用于拍摄地区的正确时区和夏令时。

5

摄影表现的曝光控制

可通过选择快门速度和/或光圈根据您的喜好调整曝光等，根据需要改变多种相机设置以获得多种多样的拍摄效果。

- 半按快门按钮后释放，取景器中和机顶液晶显示屏上将持续显示曝光设置约6秒钟(ⓘ6)。
- 有关可在各拍摄模式下设定的功能，请参阅第486页。



将电源开关置于<ON>。

P: 程序自动曝光

相机自动设置快门速度和光圈值以适应被摄体的亮度。这称为程序自动曝光。

* <P>表示程序。

* AE表示自动曝光。

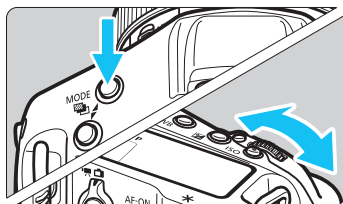

1 将拍摄模式设为<P>。

- 按<MODE>按钮，然后转动<☀️>拨盘或<🕒>转盘选择<P>。



2 对被摄体对焦。

- 通过取景器取景并将自动对焦点对准被摄体。然后半按快门按钮。
- ▶ 合焦时，取景器右下方的对焦指示<●>会亮起(在单次自动对焦模式下)。
- ▶ 快门速度和光圈值将自动设置并显示在取景器中和机顶液晶显示屏上。



3 查看显示。

- 只要快门速度和光圈值显示没有闪烁，即可获得标准曝光。

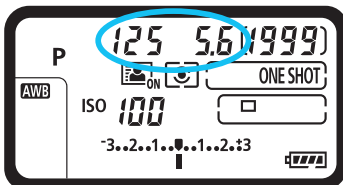

4 拍摄照片。

- 构图并完全按下快门按钮。



- 如果快门速度“30''”和最低的f/值闪烁，表示曝光不足。请提高ISO感光度或使用闪光灯。



- 如果快门速度“8000”和最高的f/值闪烁，表示曝光过度。请降低ISO感光度或使用中灰(ND)滤镜(另售)，以减少进入镜头的光量。



程序偏移

- 在程序自动曝光模式中，您可以在保持曝光不变的情况下，随意更改相机自动设定的快门速度和光圈值组合(程序)。这称为程序偏移。
- 要偏移程序，半按快门按钮，然后转动<☀>拨盘直至显示所需的快门速度或光圈值。
- 测光定时器(⌚)结束后(曝光设置显示关闭)，程序偏移将自动取消。
- 闪光摄影不能使用程序偏移。

💡 最大限度地减少照片模糊

- 使用单张静音(第147页)、反光镜预升(第256页)或静音实时显示拍摄(第281页)有效。
- 对于连拍，使用静音高速连拍或静音低速连拍比较有效(第147页)。
- 使用可承受拍摄设备重量的稳固三脚架。将相机牢固地安装在三脚架上。
- 建议使用快门线(第258页)。

? 常见问题解答

- 对焦指示<●>闪烁并且没有合焦。

将区域自动对焦框对准明暗反差较大的区域，然后半按快门按钮(第62页)。如果距被摄体太近，请远离被摄体，然后重新拍摄。

- 多个自动对焦点同时亮起。

这些点已全部合焦。只要有一个覆盖目标被摄体的自动对焦点点亮，就可以拍摄照片。

- 对焦指示<●>不亮起。

在人工智能伺服自动对焦模式下，这表明相机正在连续对焦。(显示自动对焦状态指示<AF>，但是对焦指示<●>不亮起。)

请注意，对焦锁定(第89页)在人工智能伺服自动对焦模式下不起作用。

- 半按快门按钮不对被摄体对焦。

如果镜头的对焦模式开关设置为<MF>(手动对焦)，请将其设置为<AF>(自动对焦)。

- 快门速度和光圈闪烁。

由于光线太暗，相机抖动可能导致所拍摄照片中的被摄体模糊。建议使用三脚架或佳能EX系列闪光灯(另售，第260页)。

- 使用外接闪光灯时，拍摄的图像底部显得异常暗。

如果镜头上装有遮光罩，可能会阻挡闪光光线。如果被摄体距离较近，使用闪光灯拍摄照片前请取下遮光罩。

Tv：快门优先自动曝光

在此模式下，设定快门速度，相机根据被摄体的亮度自动设定光圈值以获得标准曝光。这称为快门优先自动曝光。较快的快门速度会冻结移动被摄体的动作。较低的快门速度可以产生模糊的效果，给人以动感。

* <Tv>表示时间值。



模糊动作
(低速快门速度：1/30秒)



冻结动作
(高速快门速度：1/2000秒)



1 将拍摄模式设为<Tv>。

- 按<MODE>按钮，然后转动<☀️>拨盘或<🕒>转盘选择<Tv>。

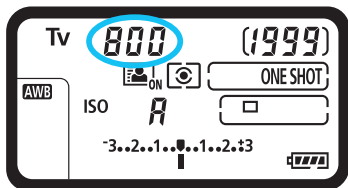

2 设置所需的快门速度。

- 注视机顶液晶显示屏的同时，转动<☀️>拨盘。

3 对被摄体对焦。

- 半按快门按钮。
- ▶ 光圈值将自动设置。



4 查看取景器显示内容并完成拍摄。

- 只要光圈值不闪烁，即可获得标准曝光。

!

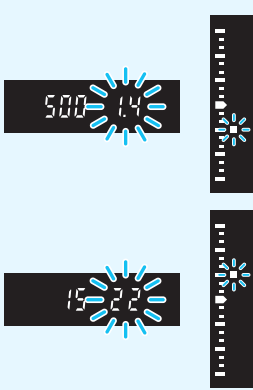

- 如果最低的f/值闪烁，表示曝光不足。转动拨盘设置较低的快门速度直到光圈值停止闪烁，或者设置较高的ISO感光度。
- 如果最高的f/值闪烁，表示曝光过度。转动拨盘设置较高的快门速度直到光圈值停止闪烁，或者设置较低的ISO感光度。

 快门速度显示

从“8000”至“4”的快门速度表示分数形式快门速度的分母。例如，“125”表示1/125秒，“0"5”表示0.5秒而“15"”为15秒。

Av：光圈优先自动曝光

在此模式下，设定所需的光圈值，相机会根据被摄体的亮度自动设定快门速度以获得标准曝光。这称为光圈优先自动曝光。较大的 f 值(较小的光圈孔径)可以将更多的前景和背景纳入可获得的清晰范围。相反，较小的 f 值(较大的光圈孔径)会将更少的前景和背景纳入可获得的清晰范围。

* <Av>表示光圈值(光圈孔径)。



模糊的背景
(采用低光圈 f 值： $f/5.6$)



清晰的前景和背景
(采用高光圈 f 值： $f/32$)



1 将拍摄模式设为<Av>。

- 按<MODE>按钮，然后转动<⚙️>拨盘或<⌚>转盘选择<Av>。

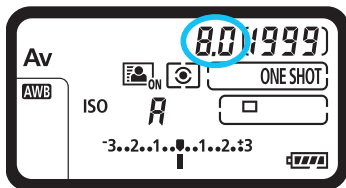

2 设置所需的光圈值。

- 注视机顶液晶显示屏的同时，转动<⚙️>拨盘。

3 对被摄体对焦。

- 半按快门按钮。
- ▶ 自动设定快门速度。



4 查看取景器显示内容并完成拍摄。

- 只要快门速度不闪烁，即可获得标准曝光。

!



- 如果快门速度“30”闪烁，表示曝光不足。转动拨盘设置较快的光圈(较低f/值)直到快门速度停止闪烁或设定更高的ISO感光度。



- 如果快门速度“8000”闪烁，表示曝光过度。转动拨盘设置较慢的光圈(较高f/值)直到快门速度停止闪烁或设定更低的ISO感光度。

光圈值显示

f/值越高，光圈开口将越小。根据镜头的不同，所显示的f/值会有所不同。如果相机没有安装镜头，则光圈值将显示为“00”。

景深预览

光圈开口(光阑孔径)只在拍摄照片的瞬间变化。其他时候，光圈保持全开状态。因此，当您通过取景器或在液晶监视器上注视场景时，景深会显得较浅。

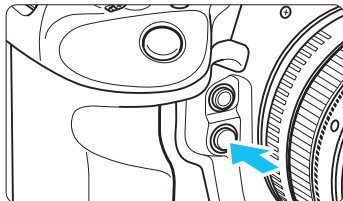

按景深预览按钮将镜头缩小到当前光圈设置并查看景深(可获得对焦的范围)。



- 较大的 $f/$ 值可以将更多的前景和背景纳入可获得的清晰范围。但是，取景器会显得较暗。
- 当您改变光圈并按下景深预览按钮时，可以在实时显示图像上清楚地看到景深效果(第272页)。
- 按下景深预览按钮时，曝光将被锁定(自动曝光锁)。

M: 手动曝光

在该模式中，您可以根据需要设定快门速度和光圈值。要决定曝光时，请参考取景器中的曝光量指示标尺或使用市售的曝光计。这种方法称为手动曝光。

* <M>表示手动。



1 将拍摄模式设为<M>。

- 按<MODE>按钮，然后转动<☀️>拨盘或<⌚>转盘选择<M>。

2 设置ISO感光度(第163页)。

3 设置快门速度和光圈值。

- 要设置快门速度，转动<☀️>拨盘。要设定光圈值时，转动<⌚>转盘。
- 如果无法设置快门速度或光圈，请将电源开关置于<ON>，然后转动<☀️>拨盘或<⌚>转盘。

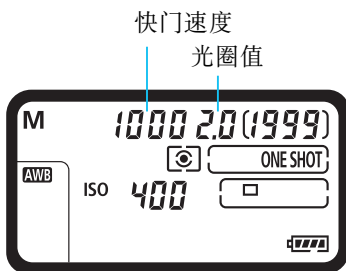

4 对被摄体对焦。

- 半按快门按钮。
- ▶ 在取景器中和机顶液晶显示屏上将显示曝光设置。
- 查看取景器右侧的曝光量标志 <■>，了解当前曝光量与标准曝光量<■>之间的差距。

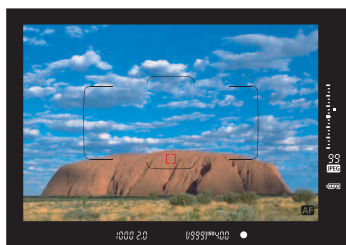

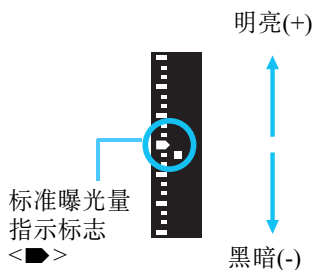

5 设置曝光值并拍摄照片。

- 检查曝光量指示标尺，并设定所需的快门速度和光圈值。
- 如果曝光补偿量超过 ± 3 级，曝光量指示标尺的末端将显示<▲>或<▼>。



使用ISO自动的曝光补偿

如果ISO感光度已经为手动曝光拍摄设为**A**(AUTO)，您可以按照如下方法设定曝光补偿(第241页)：





- 在[ 6: 自定义控制按钮]下使用[**SET**: 曝光补偿(按住按钮转)](第454页)。
- 速控(第68页)

注视取景器右下方或机顶液晶显示屏上的曝光量指示标尺(设置)，设置曝光补偿量。



- 如果设定了ISO自动，ISO感光度设置会改变以适合快门速度和光圈值并获得标准曝光。因此您可能不会获得所需的曝光效果。这种情况下，请设定曝光补偿。
- 如果在设定ISO自动时使用了闪光灯，即使设定曝光补偿量，曝光补偿也不会被应用。



- 在[ 2: 自动亮度优化]下，如果移除[在**M**或**B**模式下关闭]的勾选标记<√>，即使在<**M**>模式下，也可以设定自动亮度优化(第189页)。
- 当设定了ISO自动时，可以按< >按钮锁定ISO感光度。
- 如果按 < > 按钮并重新构图拍摄，可以在曝光量指示标尺上观看与按< >按钮时相比的曝光量差异。
- 如果在<**P**>、<**Tv**>或<**Av**>模式下应用了曝光补偿(第241页)，然后拍摄模式切换为<**M**>并且设定了ISO自动，将仍会维持已设定的曝光补偿量。
- 设定ISO自动并且[ 1: 曝光等级增量]设为[$\frac{1}{2}$ 级 曝光补偿 $\frac{1}{2}$ 级]时，将通过ISO感光度(1/3级)和快门速度应用1/2级的曝光补偿。但是，显示的快门速度不会发生变化。

选择测光模式

您可以选择四种方法之一测量被摄体亮度。

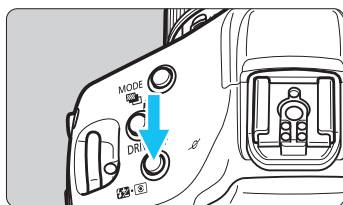



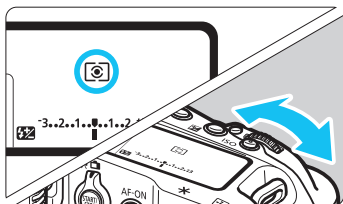

1 按 <·>按钮(Ⓜ6)。



2 选择测光模式。

- 注视机顶液晶显示屏或取景器的同时，转动<>拨盘。

- ：评价测光
- ：局部测光
- ：点测光
- ：中央重点平均测光

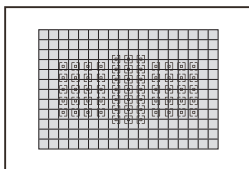

 评价测光

这是一种通用的测光模式，还适用于逆光被摄体。相机自动调整适合场景的曝光。

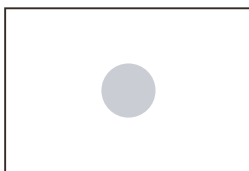

 局部测光

由于逆光等原因而导致被摄体周围有过于明亮的光线时有效。局部测光覆盖取景器中央约6.2%的区域。

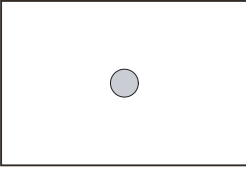

点测光







当对被摄体或场景的某一特定部分进行测光时有效。点测光覆盖取景器中央约1.5%的区域。将在取景器中显示点测光圈。



中央重点平均测光

测光偏重于取景器中央，然后平均到整个场景。



- 使用<>(评价测光)，半按快门按钮并且合焦时(在单次自动对焦模式下)，将会锁定曝光设置。在<>(局部测光)、<>(点测光)和<>(中央重点平均测光)模式下，会在拍摄照片时设定曝光。(半按快门按钮不会锁定曝光。)
- 可以设置相机，以便当设置<>(点测光)时，取景器中显示<>(第436页)。
- 如果[: 点测光与自动对焦点联动]设为[与有效的自动对焦点联动](第423页)，可以与全部自动对焦点联动进行点测光。

多点测光

使用多点测光读数，可以查看照片中多个区域的相对曝光量，并决定满足拍摄要求的最终曝光参数。

多点测光可在<P>、<Tv>和<Av>模式下使用。

1 将测光模式设为<[]>(点测光)。

2 按<M-Fn>按钮(☉16)。

- 将点测光圆对准要检查相对曝光读数的区域，然后按 <M-Fn> 按钮。对想要测光的所有多个区域进行此操作。
- ▶ 在取景器的右侧，将为获取的点测光读数显示相对曝光量。对于曝光，将设置平均点测光读数。



- 在此状态下，将曝光量与曝光量指示标尺上的三个标记相比较时，可以设置最终曝光参数以获得所需的摄影表现。

- 一张照片最多可获取8个点的点测光读数。
- 在以下情况下，将删除从多点读数中获取的保存在内存中的曝光量：
 - 点测光定时器结束后(☉16)。
 - 按<MODE>、<DRIVE•AF>、<[]>、<ISO>、<[]>、<[]>或<WB>按钮后。
- 即使[☉1: 点测光与自动对焦点联动]设为[与有效的自动对焦点联动](第423页)，也可以执行多点测光。

☑ 设置所需曝光补偿

曝光补偿能使相机设定的标准曝光更亮(增加曝光量)或更暗(减少曝光量)。可在<P>、<Tv>和<Av>拍摄模式下设定曝光补偿。虽然可以在±5级之间以1/3级为单位设定曝光补偿，但取景器中和机顶液晶显示屏上的曝光补偿指示标尺只能显示最多±3级的设置。如果曝光补偿量超过±3级，请使用速控(第68页)进行设置。

如果同时设定了<M>模式和ISO自动，请参阅第237页设定曝光补偿。

1 查看曝光。

- 半按快门按钮(ⓘ6)并查看曝光量指示标尺。

2 设置曝光补偿量。

- 注视取景器或机顶液晶显示屏的同时，转动<⊙>转盘。
- 如果无法设定曝光补偿，请将电源开关置于<ON>，然后转动<⊙>转盘。

增加曝光使图像更亮

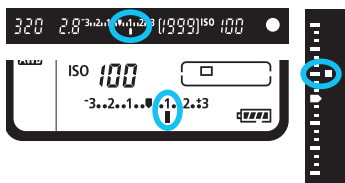



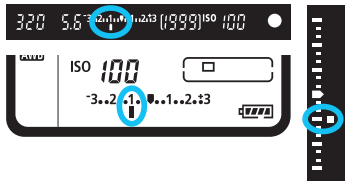



减少曝光使图像更暗



3 拍摄照片。

- 要取消曝光补偿，请将曝光量指示标尺<■/■>重新设定至标准曝光量指示标志(<■>/<■>)。

 如果将[ 2: 自动亮度优化](第189页)设定为[关闭]以外的任何设置,即使为较暗的图像设定了较低的曝光补偿,图像仍可能显得较亮。

-  ● 您可以通过按< >按钮并转动< >拨盘或< >转盘进行设定。
- 即使电源开关设为<OFF>后,曝光补偿量仍然有效。
 - 设定曝光补偿量后,可以将电源开关置于<LOCK>以防止曝光补偿量被意外变更。
 - 如果曝光补偿量超过±3级,曝光量指示标尺的末端将显示</▲>或<◀/▼>。

自动包围曝光(AEB)

相机通过自动更改快门速度或光圈值，可以用包围曝光(±3级范围内以1/3级为单位调节)连续拍摄三张图像。这称为AEB。

* AEB表示自动包围曝光。

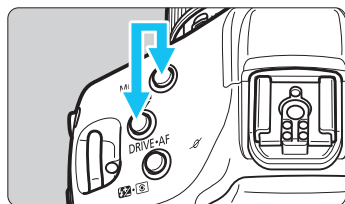



1 同时按住<MODE>和<DRIVE·AF>按钮()。

- ▶ 机顶液晶显示屏上将显示<>图标和“0.0”。



自动包围曝光增量

2 设定自动包围曝光范围。

- 转动<>拨盘或<>转盘设定自动包围曝光范围。

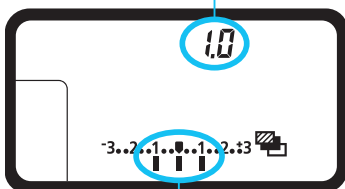

自动包围曝光范围

3 拍摄照片。



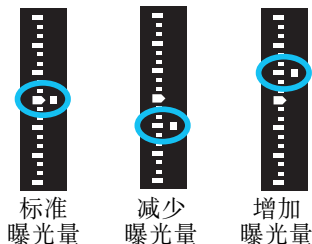







- 将按照所设定的驱动模式以如下顺序拍摄三张包围曝光的照片：标准曝光量、减少曝光量和增加曝光量。
- 自动包围曝光不会被自动取消。要取消自动包围曝光，请按照步骤2将自动包围曝光增量设为“0.0”。



标准
曝光量

减少
曝光量

增加
曝光量

- 在自动包围曝光拍摄过程中，取景器中的  <✳> 图标和机顶液晶显示屏上的  图标将会闪烁。
- 如果驱动模式设为  或 **S**，每次拍摄需要按三次快门按钮。当设为 、、**S**  或 **S**  并且完全按住快门按钮时，相机会连续拍摄三张包围曝光的照片，然后自动停止拍摄。当设为  或  时，将会在约10秒或2秒延时后连续拍摄三张包围曝光的照片。
- 可以结合曝光补偿设定自动包围曝光。
- 如果自动包围曝光范围超过 ±3 级，曝光量指示标尺的末端会显示  或 。
- 自动包围曝光无法与B门曝光或闪光灯配合使用。
- 当将电源开关置于 **OFF** 或闪光灯充满电时，自动包围曝光会被自动取消。

✳ 锁定曝光拍摄(自动曝光锁)

当对焦区域不同于曝光测光区域或想要以相同的曝光设置拍摄多张照片时，可以锁定曝光。按<✳>按钮锁定曝光，然后重新构图并拍摄照片。这称为自动曝光锁。适合于拍摄逆光的被摄体等。

1 对被摄体对焦。

- 半按快门按钮。
- ▶ 将显示曝光设置。

2 按<✳>按钮(⊗6)。

- ▶ 取景器中的<✳>图标亮起，表示曝光设置已被锁定(自动曝光锁)。
- 每次按<✳>按钮时，会锁定当前的曝光设置。

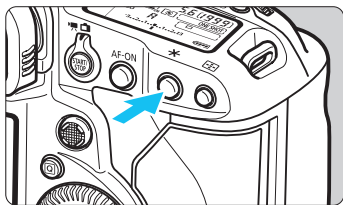

3 重新构图并拍摄照片。

- 取景器右侧的曝光量指示标尺将显示自动曝光锁曝光量和当前实时曝光量。
- 如果希望在保持自动曝光锁时拍摄更多照片，请按住<✳>按钮并按下快门按钮继续拍摄。

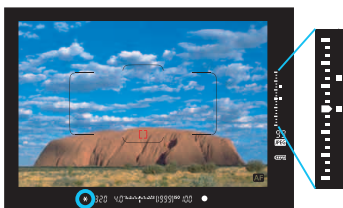

自动曝光锁效果

测光模式(第238页)	自动对焦点选择方法(第93页)	
	自动选择	手动选择
	自动曝光锁用于合焦的自动对焦点。	自动曝光锁用于选定的自动对焦点。
	自动曝光锁用于中央自动对焦点。	

* 当镜头的对焦模式开关置于 <MF> 时，将使用中央自动对焦点中央的曝光实现自动曝光锁。



无法与B门曝光配合使用自动曝光锁。

bulb: B门曝光

在此模式下，持续地完全按下快门按钮期间快门保持打开，松开快门按钮时快门关闭。此摄影技术称为“B门曝光”。B门曝光用于拍摄夜景、焰火、天体以及其他需要长时间曝光的被摄体。



1 将拍摄模式设为<buLb>。

- 按<MODE>按钮，然后转动<拨盘>或<转盘>选择<buLb>。

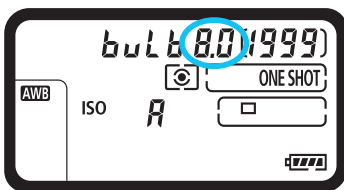

2 设置所需的光圈值。

- 注视机顶液晶显示屏的同时，转动<拨盘>或<转盘>。

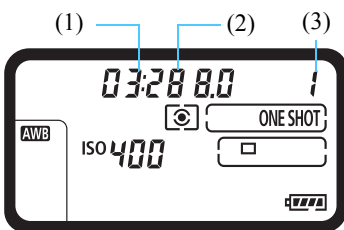

3 拍摄照片。

- 保持快门按钮完全按下期间将持续曝光。
- ▶ 机顶液晶显示屏上将显示已曝光的时间。
1: 分钟, 2: 秒, 3: 小时

- ⚠ 请勿将相机对准强光源，如太阳或强烈的人造光源，否则可能会损坏图像感应器或相机内部部件。
- 长时间曝光比通常产生更多噪点。
- 如果设定了ISO自动，ISO感光度将为ISO 400(第165页)。
- 对于B门曝光，如果同时使用自拍和反光镜预升代替B门定时器，请持续完全按下快门按钮(自拍延迟时间+B门曝光时间)。在自拍倒计时过程中，如果松开快门按钮，将发出快门释放的声音，但不会拍摄照片。



- 使用[📷2: 长时间曝光降噪功能], 可以减少长时间曝光期间产生的噪点(第191页)。
- 对于B门曝光, 推荐使用三脚架和快门线RS-80N3(另售)或定时遥控器TC-80N3(另售)(第258页)。
- 还可以与B门曝光配合使用反光镜预升(第256页)。

多重曝光

可以进行2至9次曝光拍摄以合并成一张图像。使用实时显示拍摄(第271页)时,可以实时看到拍摄多重曝光图像时怎样合并曝光。



1 选择[多重曝光]。

- 在[**1**]设置页下,选择[多重曝光],然后按<SET>。
- ▶ 会出现多重曝光设置屏幕。

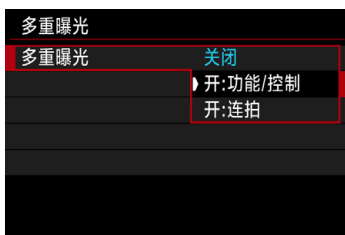

2 设定[多重曝光]。

- 选择[开:功能/控制]或[开:连拍],然后按<SET>。
- 要退出多重曝光拍摄时,选择[关闭]。

● 开: 功能/控制(功能和控制优先)

当您想要途中一边查看结果一边进行多重曝光拍摄时非常有用。连拍期间,连拍速度会显著降低。

● 开: 连拍(连拍优先)

适于对移动被摄体进行连续多重曝光拍摄。可以进行连拍,但拍摄期间无法进行以下操作:观看菜单、拍摄图像后的图像确认、图像回放和取消最后一张图像(第254页)。此外,在实时显示拍摄期间,显示的图像不是最终合并的图像。

只会保存多重曝光图像。(合并到多重曝光图像中的单次曝光图像不会被保存。)



3 设定[多重曝光控制]。

- 选择所需多重曝光控制方法，然后按 <SET>。

● 加法

每次拍摄单张图像的曝光会被累积添加。基于[曝光次数]设定负的曝光补偿。按照下面的基本指南，设置曝光补偿量。

多重曝光的曝光补偿设置指南

两次曝光：-1级，三次曝光：-1.5级，四次曝光：-2级

● 平均

基于[曝光次数]，在您进行多重曝光拍摄时自动设定负的曝光补偿。如果对相同场景进行多重曝光拍摄，会自动控制被摄体背景的曝光以获得标准曝光。

● 明亮/黑暗

在相同位置比较基础图像和要添加的图像的亮度(或暗度)，然后将明亮(或黑暗)部分保留在照片中。根据重叠色彩的不同，可能会根据比较图像间的亮度(或暗度)比混合色彩。

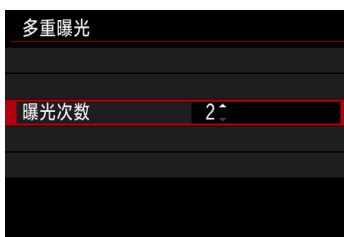

4 设定[曝光次数]。

- 选择曝光次数，然后按 <SET>。
- 可以设定为2至9次曝光。



5 设定要保存的图像。

- 要保存所有单次曝光图像和合并后的多重曝光图像，请选择[所有图像]，然后按<SET>。
- 要只保存合并后的多重曝光图像，请选择[仅限结果]，然后按<SET>。

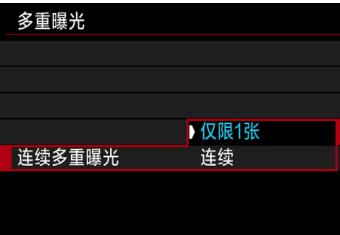

6 设定[连续多重曝光]。

- 选择[仅限1张]或[连续]，然后按<SET>。
- 设为[仅限1张]时，拍摄结束后多重曝光拍摄将被自动取消。
- 设为[连续]时，到步骤2中的设置被设为[关闭]为止，将连续进行多重曝光拍摄。

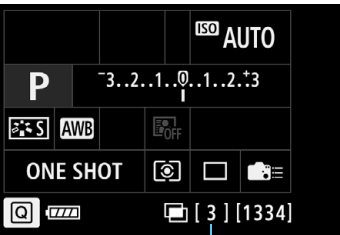

剩余曝光次数

7 进行第一次曝光拍摄。

- ▶ 当设为[开:功能/控制]时，将显示所拍摄的图像。
- ▶ <CAMERA>图标将闪烁。
- 可以在取景器的右侧和屏幕上的括号[]中检查剩余曝光次数。
- 按<▶>按钮可以观看所拍摄的图像(第254页)。

8 进行后续曝光拍摄。

- ▶ 当设为[开:功能/控制]时，将会显示合并后的多重曝光图像。
- 在设置了[开:功能/控制]期间实时显示拍摄时，将显示至今为止合并的多重曝光图像。通过按<INFO.>按钮，可以只显示实时显示图像。
- 当完成所设定次数的曝光拍摄时，多重曝光拍摄将结束。使用连拍时，如果按住快门按钮，拍摄会继续，直到完成所设定次数的曝光拍摄。



- 当设为[开:功能/控制]时，可以按<▶>按钮观看至今为止拍摄的多重曝光图像或删除最后一张单次曝光图像(第254页)。
- 最后一次的拍摄信息将被记录并添加到多重曝光图像。

- 为第一次单次曝光设定的图像记录画质(图像大小和JPEG画质)、ISO感光度、照片风格、高ISO感光度降噪功能和色彩空间等也会被设定在后续曝光中。
- 在多重曝光拍摄期间，[📷1: 镜头像差校正]、[📷2: 自动亮度优化]和[📷2: 高光色调优先]的设置将自动切换为[关闭]。
- 如果[📷1: 照片风格]设定为[自动]，将应用[标准]进行拍摄。
- 设定[开:功能/控制]和[加法]时，拍摄期间显示的图像的噪点、异常色彩、条纹等会与最后记录的多重曝光图像不同。
- 使用多重曝光时，曝光次数越多，噪点、异常色彩和条纹会越明显。
- 如果设定了[加法]，进行多重曝光后的图像处理会花费一些时间。(数据处理指示灯会亮起较长时间。)
- 如果在设定了[加法]期间进行实时显示拍摄，当多重曝光拍摄结束时，实时显示功能会自动停止。
- 在步骤 8 中，在实时显示拍摄期间显示的多重曝光图像的亮度和噪点会与所记录的最终多重曝光图像不同。
- 如果设定[开:连拍]，进行所设定次数的曝光拍摄后，释放快门按钮。
- 进行下列任何操作将会取消多重曝光拍摄: 将电源开关置于<OFF>、更换电池、更换存储卡或切换为短片拍摄。
- 多重曝光拍摄期间，无法选择[📷3: 清洁感应器]下的[立即清洁 📷]或[手动清洁]。
- 如果在拍摄期间将拍摄模式切换为<C1>、<C2>或<C3>，多重曝光拍摄将结束。
- 如果将相机连接到计算机，则无法进行多重曝光拍摄。如果在拍摄期间将相机连接到计算机或打印机，则多重曝光拍摄将结束。

与存储卡上记录的图像合并多重曝光

可以选择一张记录在存储卡上的 **RAW** 图像作为第一次单次曝光。所选 **RAW** 图像的图像数据将保持不变。

只可以选择 **RAW** 图像。无法选择 **M RAW** / **S RAW** 或 JPEG 图像。



1 选择[选择要多重曝光的图像]。

- ▶ 将会显示存储卡上的图像。

2 选择第一张图像。

- 转动 <⌚> 转盘选择要用作第一次单次曝光的图像，然后按 <SET>。
- 选择[确定]。
- ▶ 所选图像的文件编号将显示在屏幕底部。

3 拍摄照片。

- 当选择第一张图像时，用[曝光次数]设定的剩余曝光次数会减少1次。例如，如果[曝光次数]为3，可以进行两次曝光拍摄。



- 将[📷2: 高光色调优先]设为[启用]时拍摄的图像或应用剪裁信息的图像(第439页)，无法被选作第一次单次曝光图像。
- 无论被选作第一次单次曝光的 **RAW** 图像的设置如何，都将为[📷1: 镜头像差校正]和[📷2: 自动亮度优化]应用[关闭]。
- 为第一张 **RAW** 图像设定的ISO感光度、照片风格、高ISO感光度降噪功能和色彩空间等也会被设定在后续图像中。
- 如果被选作第一张 **RAW** 图像的RAW图像的[📷1: 照片风格]为[自动]，则会应用[标准]进行拍摄。
- 无法选择用其他相机拍摄的图像。



- 还可以选择 **RAW** 多重曝光图像作为第一次单次曝光图像。
- 如果选择[取消选择图像]，图像选择将被取消。

在拍摄期间查看和删除多重曝光图像



设置了[开:功能/控制]且尚未完成所设定次数的曝光拍摄前，按<▶>按钮可以查看当前曝光量、重叠调整和合并后的多重曝光图像整体效果。(设为[开:连拍]时不可用。)

如果按<⏮>按钮，将显示多重曝光拍摄期间可以进行的操作。

操作	描述
取消最后一张图像	删除拍摄的最后一张图像(拍摄另一张图像)。剩余曝光次数会增加1次。
保存后退出	如果设定[保存源图像:所有图像]，退出前会保存所有单次曝光图像和合并后的多重曝光图像。如果设定[保存源图像:仅限结果]，退出前只会保存合并后的多重曝光图像。
不保存并退出	将结束多重曝光拍摄而不保存拍摄的图像。
返回前一个画面	将会重新出现按<⏮>按钮之前的屏幕。



在多重曝光拍摄期间，只可以回放多重曝光图像。

? 常见问题解答

● 是否对图像记录画质有任何限制?

可以选择所有JPEG图像记录画质设置。如果设为 **M RAW** 或 **S RAW**，合并的多重曝光图像将另存为 **RAW** 图像。

图像大小设置	单次曝光	合并的多重曝光
JPEG	JPEG	JPEG
RAW	RAW	RAW
M RAW/S RAW	M RAW/S RAW	RAW
RAW +JPEG	RAW +JPEG	RAW +JPEG
M RAW/S RAW +JPEG	M RAW/S RAW +JPEG	RAW +JPEG

● 可以合并存储卡上记录的图像吗?

使用[选择要多重曝光的图像]，可以从存储卡上记录的图像选择第一次单次曝光图像(第253页)。请注意，您无法合并已经记录在存储卡上的多张图像。

● 是否可以用实时显示拍摄进行多重曝光?

可以用实时显示拍摄(第271页)进行多重曝光拍摄。但是，如果设为[开:连拍]，拍摄的图像将不会以多重曝光显示。

● 使用什么文件编号保存合并后的多重曝光图像?

如果设置为保存所有图像，合并后的多重曝光图像文件编号将为用于创建合并后的多重曝光图像的最终单次曝光图像文件编号之后的序列号。

● 在多重曝光拍摄期间自动关闭电源是否会生效?

只要将[👉2: 自动关闭电源]设定为[关闭]以外的任何设置，相机闲置30分钟后，电源将自动关闭。如果自动关闭电源生效，多重曝光拍摄将结束，并且多重曝光设置将被取消。

开始多重曝光拍摄之前，自动关闭电源会按照相机的设定生效，并且多重曝光设置将被取消。

反光镜预升

拍摄照片时由反光镜的反弹动作导致的相机抖动被称为“反光镜震动”。反光镜预升可保持反光镜在拍摄前和曝光期间升起以减少相机抖动导致的模糊。当拍摄特写(微距摄影)、使用超远摄镜头和以低速快门速度拍摄时有用。



1 选择[反光镜预升]。

- 在[3]设置页下，选择[反光镜预升]，然后按<[SET]>。

2 选择所需的设置。

- 选择[启用]或[启用:按 **SET** 降下反光镜]，然后按<[SET]>。

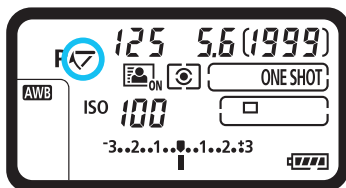

3 完全按下快门按钮。

- 对被摄体对焦，然后完全按下快门按钮。
- ▶ 反光镜将升起，机顶液晶显示屏上的 < >图标会闪烁。

4 再次完全按下快门按钮。

- ▶ 将拍摄照片。
- 设为[启用]时，拍摄照片后反光镜会降回原位。
- 设置了[启用:按 **SET** 降下反光镜]时，即使在拍摄后仍然会维持反光镜预升状态。要取消反光镜预升，请按<[SET]>。



- 请勿将相机对准强光源，如太阳或强烈的人造光源，否则可能会损坏图像感应器或相机内部部件。
- 在非常明亮的光线下，例如晴天下的海滩或滑雪场等，请在反光镜预升稳定后立即拍摄照片。
- 在反光镜预升期间，拍摄功能设置和菜单操作会关闭。



- 当设为[启用]时，即使驱动模式设定为连续拍摄，单拍仍然有效。当设为[启用:按 **SET** 降下反光镜]时，当前驱动模式将对拍摄生效。
- 还可以与反光镜预升配合使用自拍。
- 反光镜预升起约30秒后，会自动落回原位。完全按下快门按钮，反光镜再次升起。
- 使用反光镜预升拍摄时，推荐使用三脚架和快门线 RS-80N3(另售)或定时遥控器 TC-80N3(另售)(第258页)。

使用目镜遮光挡片

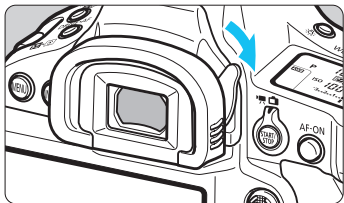

在不注视取景器拍摄照片时(例如使用自拍、B门曝光或快门线时),进入取景器的杂散光可能会导致照片显得较暗(曝光不足)。要避免发生上述情况,请按照如图中箭头所示方向滑动目镜遮光挡片拨杆,以遮盖取景器目镜。

在实时显示拍摄或短片拍摄期间无需遮盖取景器目镜。

使用快门线

您可以将快门线RS-80N3(另售)或定时遥控器TC-80N3(另售)或任何配备有N3型端子的EOS附件连接到相机进行拍摄(第485页)。要操作附件,请参阅其使用说明书。

1 打开端子盖。

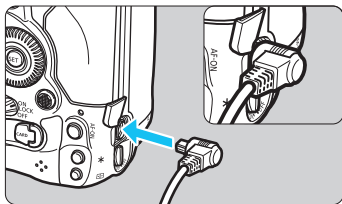

2 将插头与遥控端子相连。

- 如图所示连接插头。
- 要拔下插头,请握住银色部分并拔出。

6

闪光摄影

本章介绍如何使用EX系列外接闪光灯(另售)拍摄，如何在相机的菜单屏幕上设定闪光灯设置。

⚡ 闪光摄影

EOS专用的EX系列闪光灯

使用EX系列闪光灯(另售), 闪光摄影将变得非常简单。

有关详细说明, 请参阅EX系列闪光灯的使用说明书。本相机是A类相机, 可以使用EX系列闪光灯的所有功能。

要在相机的菜单屏幕上设置闪光灯功能和闪光灯自定义功能, 请参阅第263-269页。



热靴式闪光灯



微距闪光灯

● 闪光曝光补偿

可以采用与普通的曝光补偿相同的方式调整闪光输出。可以在 ± 3 级间以1/3级为单位设定闪光曝光补偿。

按相机的 $\langle \text{Fn} \cdot \text{AE-L/AF-ON} \rangle$ 按钮, 然后在注视取景器或机顶液晶显示屏的同时转动 $\langle \text{DIAL} \rangle$ 转盘。

● 闪光曝光锁

您可以使用此功能为被摄体的特定部分获取合适的闪光曝光。将取景器中央对准被摄体, 按相机的 $\langle \text{M-Fn} \rangle$ 按钮, 然后构图并拍摄照片。

❗ 如果将 $\langle \text{Fn} \cdot \text{2: 自动亮度优化} \rangle$ (第189页)设定为[关闭]以外的任何设置, 即使为较暗的图像设定了较低的曝光补偿, 图像仍可能显得较亮。

📷 如果使用自动对焦难以合焦, EOS 专用外接闪光灯会根据需要自动发出自动对焦辅助光。

EX系列以外的佳能闪光灯

- 使用设为A-TTL或TTL自动闪光模式的EZ/E/EG/ML/TL系列闪光灯时，只能全功率输出闪光。
请将相机拍摄模式设置为手动曝光<M>或光圈优先自动曝光<Av>，并在拍摄前调节光圈设置。
- 使用具有手动闪光模式的闪光灯时，请使用手动闪光模式拍摄。

非佳能闪光灯

● 同步速度

本相机可以与小型的非佳能闪光灯同步，同步速度为1/250秒或更慢速度。使用大型摄影棚闪光灯时，闪光持续时间比小型闪光灯长，这将因型号而异。确保在拍摄前通过以约1/60秒到1/30秒的同步速度测试拍摄，检查是否已正确执行闪光同步。

● PC端子

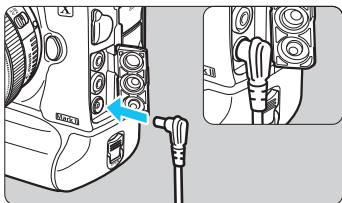

- 本相机的PC端子可以用于带有同步连接线的闪光灯。端子带有自锁螺纹，以免连接线掉落。
- 相机的PC端子没有极性。因此可以不必考虑极性连接同步线的任何一端。

● 关于实时显示拍摄的注意事项

如果在实时显示拍摄时使用非佳能闪光灯，请将[5: 静音实时显示拍摄]设为[关闭](第281页)。闪光灯在设置为[模式1]或[模式2]时不会闪光。

- ⚠ 如果本相机使用其他品牌相机专用的闪光灯或闪光灯附件，本相机可能无法正常操作，并可能出现故障。
- 请勿将任何输出电压为 250 V 或更高的闪光灯连接到相机的 PC 端子。
- 请勿在本相机的热靴上安装高压闪光灯，否则可能不会闪光。

📷 可以同时使用相机热靴上安装的闪光灯和PC端子上连接的闪光灯。

📷 测光手动闪光曝光

适用于在想要手动设定闪光量时进行微距闪光摄影。使用18%标准灰度卡和手动闪光模式的EX系列闪光灯。请参照以下说明操作：

1. 设置相机和闪光灯设置。

- 将相机的拍摄模式设为<M>或<Av>。
- 将闪光灯设为手动闪光模式。

2. 对被摄体对焦。

3. 放置18%标准灰度卡。

- 将标准灰度卡置于被摄体位置。
- 放置标准灰度卡，以便其占据取景器中的整个点测光圆。

4. 按<M-Fn>按钮(⊕16)。

5. 设置闪光曝光量。

- 调整闪光灯的手动闪光量和相机光圈，使闪光曝光量指示标志与标准曝光量指示标志对齐。

6. 拍摄照片。

- 移开标准灰度卡并拍摄照片。

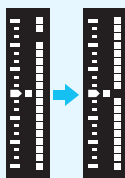

MENU 设置闪光灯功能

使用兼容闪光灯功能设置的EX系列闪光灯时，您可以用相机的菜单屏幕设定闪光灯的功能和自定义功能。设定闪光灯功能之前，请将闪光灯安装在相机上并打开闪光灯。

有关闪光灯功能的详细信息，请参阅闪光灯的使用说明书。



1 选择[外接闪光灯控制]。

- 在[**3**]设置页下，选择[外接闪光灯控制]，然后按<SET>。
- 会出现外接闪光灯控制屏幕。



2 选择所需项目。

- 选择要设定的菜单选项，然后按<SET>。

闪光灯闪光



要启用闪光摄影，设定[启用]。要想只启用发出自动对焦辅助光，设定[关闭]。

E-TTL II闪光测光



对于通常闪光曝光，将其设定为[评价]。如果设定为[平均]，闪光曝光将对整个测光场景进行平均测光。根据场景的不同，可能需要进行闪光曝光补偿。本设置适用于高级用户。

光圈优先模式下的闪光同步速度

可在光圈优先自动曝光 <Av> 模式下为闪光摄影设定闪光同步速度。

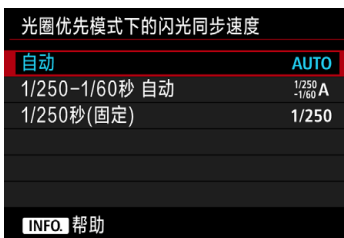

- **AUTO : 自动**

在1/250秒至30秒范围内根据场景亮度自动设置闪光同步速度。还可以利用高速同步。

- **^{1/250}/_{-1/60} A : 1/250-1/60秒 自动**

防止在低光照条件下设定低速快门速度。这对防止被摄体模糊和相机抖动有效。然而，虽然被摄体会通过闪光灯获得适当曝光，但背景可能会显得较暗。

- **1/250: 1/250秒(固定)**

闪光同步速度固定为1/250秒。相比使用[1/250-1/60秒 自动]，这能更有效地防止被摄体模糊和相机抖动。但是，在低光照条件下，被摄体背景会比使用[1/250-1/60秒 自动]时显得更暗。

❗ 如果设定[1/250-1/60秒 自动]或[1/250秒(固定)]，则无法在<Av>模式下使用高速同步。

闪光灯功能设置

根据闪光灯型号、当前的闪光模式和闪光灯自定义功能设置等的不同，屏幕显示和设置选项会有所不同。

有关闪光灯功能的详细信息，请参阅闪光灯的使用说明书。

显示示例



● 闪光模式

可以选择适合您所需的闪光拍摄的闪光模式。



[E-TTL II 闪光测光]是EX系列闪光灯进行自动闪光摄影的标准模式。

[手动闪光]用于您自己设定闪光灯的**[闪光输出光量]**。

有关其他闪光模式，请参阅兼容这些功能的闪光灯的使用说明书。

● 无线闪光功能/闪光比控制



可以用无线电或光传输进行无线(多重)闪光拍摄。

有关无线闪光的详细信息,请参阅兼容无线闪光拍摄的闪光灯的使用说明书。



使用兼容闪光灯功能设置的微距闪光灯(MR-14EX II等),可以设定闪光灯管或闪光灯头A和B之间的闪光比或使用附加的从属单元进行无线闪光。

有关闪光比控制的详细信息,请参阅微距闪光灯的使用说明书。

● 闪光灯变焦(闪光覆盖范围)



使用具有变焦闪光灯头的闪光灯时,可以设定闪光覆盖范围。通常,将该项设为[AUTO],这样相机就会自动设定适合镜头焦距的闪光覆盖范围。

● 快门同步



通常，将此选项设为[前帘同步]，这样闪光灯在曝光开始后立即闪光。

如果设定了[后帘同步]，闪光灯将在快门即将关闭之前闪光。当此设置与低速快门速度配合使用时，可以创造如夜间来自汽车前灯等更加自然的光线轨迹。与[ETTL II]一起设定后帘同步时，闪光灯会进行两次连续闪光：完全按下快门按钮时进行一次闪光，在曝光结束前的瞬间进行另一次闪光。

如果设定了[高速同步]，可以在所有快门速度下使用闪光灯。想要在日光下的室外等地点以模糊背景(开放光圈)拍摄时，该功能较为有效。

● 闪光曝光补偿



可以在 ± 3 级间以1/3级为单位设定闪光曝光补偿。

有关详细信息，请参阅闪光灯的使用说明书。

● 闪光包围曝光



自动改变闪光输出的同时，会拍摄3张照片。

有关详细信息，请参阅具备闪光包围曝光功能的闪光灯的使用说明书。

❗ 使用后帘同步时，设定1/25秒或更慢的快门速度。如果快门速度为1/30秒或更快，即使设定了[后帘同步]，也将自动应用前帘同步。

- 📷
- 使用不兼容闪光灯功能设置的EX系列闪光灯时，只可以设定下列功能：[闪光灯闪光]、[E-TTL II测光]和[闪光灯功能设置]下的[闪光曝光补偿]。（使用某些EX系列闪光灯时还可以设定[快门同步]。）
 - 如果用闪光灯设定了闪光曝光补偿，则无法在相机上设定闪光曝光补偿。如果同时用相机和闪光灯设定该项，闪光灯的设置将优先于相机的设置。

闪光灯自定义功能设置

有关闪光灯自定义功能的详细信息，请参阅闪光灯的使用说明书。

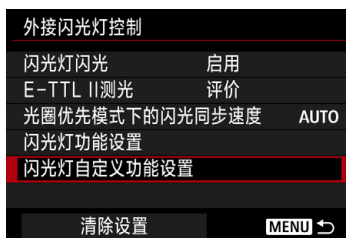

1 选择[闪光灯自定义功能设置]。

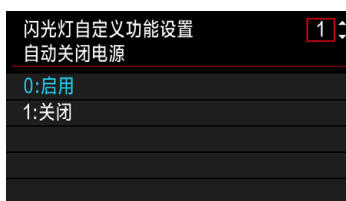

2 设置所需的功能。

- 选择数值，然后按<SET>。
- 选择设置，然后按<SET>。

❗ 使用EX系列闪光灯时，如果自定义功能中的[闪光测光模式]设为[TTL闪光测光](自动闪光)，闪光灯将始终以全功率输出闪光。

清除闪光灯功能设置/闪光灯自定义功能设置



1 选择[清除设置]。

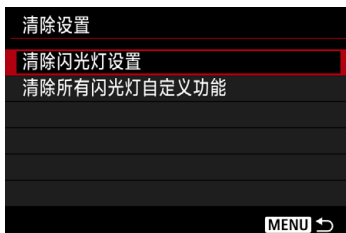

2 选择要清除的设置。

- 选择[清除闪光灯设置]或[清除所有闪光灯自定义功能]，然后按<SET>。
- 在确认对话框上，选择[确定]。然后闪光灯设置或自定义功能设置将全部被清除。



无法在相机的[外接闪光灯控制]屏幕上设置或取消闪光灯的个性化功能(P.Fn)。请直接在闪光灯上设置该功能。

7

使用液晶监视器拍摄 (实时显示拍摄)

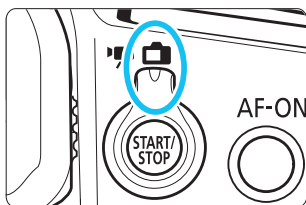

在相机的液晶监视器上查看图像的同时可以进行拍摄。这称为“实时显示拍摄”。

通过将实时显示拍摄/短片拍摄开关设定为<  >，可以启动实时显示拍摄。

- 如果一边查看液晶监视器一边手握相机进行拍摄，相机抖动可能会造成图像模糊。建议使用三脚架。



遥控实时显示拍摄

在计算机上安装有EOS Utility(EOS软件, 第552页)时, 可以将相机连接到计算机, 并在观看计算机屏幕的同时进行遥控拍摄。有关详细信息, 请参阅EOS Utility使用说明书(第554页)。

使用液晶监视器拍摄

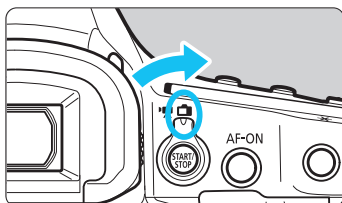

- 1 将实时显示拍摄/短片拍摄开关设定为<📷>。

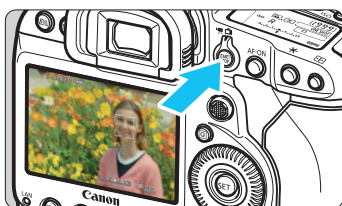

- 2 显示实时显示图像。

- 按<START/STOP>按钮。
- ▶ 实时显示图像将会出现在液晶监视器上。
- 实时显示图像的亮度等级会与您拍摄的实际图像非常接近。



- 3 选择拍摄模式。

- 按<MODE>按钮，然后转动<☀️>拨盘或<🕒>转盘选择拍摄模式。

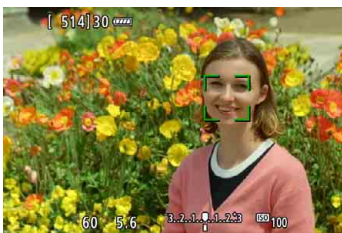

- 4 对被摄体对焦。

- 当您半按快门按钮时，相机将以当前的自动对焦方式(第284页)对焦。
- 还可以点击屏幕选择面部或被摄体(第284页)。

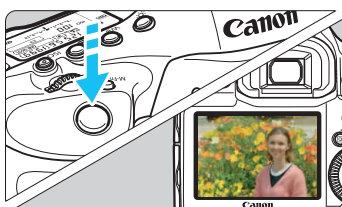

- 5 拍摄照片。

- 完全按下快门按钮。
- ▶ 拍摄照片，并且拍摄的图像显示在液晶监视器上。
- ▶ 回放显示结束后，相机将自动返回实时显示拍摄。
- 按<START/STOP>按钮退出实时显示拍摄。

启用实时显示拍摄



将[**4**: 实时显示拍摄]设为[启用]。

使用实时显示拍摄时的可拍摄数量 (近似拍摄数量)

温度	室温(23℃)	低温(0℃)
可拍摄数量	260	240

- 以上数字基于充满电的电池LP-E19及CIPA(相机影像机器工业协会)测试标准。
- 使用充满电的电池LP-E19时, 连续进行实时显示拍摄的总时间如下: 室温(23℃)下约2小时20分钟, 低温(0℃)下约2小时。

连拍显示

图像大小设置为JPEG(L/M1/M2/S)或RAW(M RAW和S RAW除外)时, 实时显示拍摄期间进行连拍将持续显示(回放)完全按下快门按钮时拍摄的图像。连拍结束(快门按钮返回半按位置)时, 将显示实时显示拍摄图像。



- 实时显示拍摄期间进行连拍将锁定自动对焦和曝光。
- 如果使用闪光灯进行实时显示拍摄, 并且[**4**: 连拍速度]下的[高速连拍]设置为[14 (16) 张/秒](第431页), 高速连拍期间闪光灯将无法闪光。

-  ● 请勿将相机对准强光源，如太阳或强烈的人造光源，否则可能会损坏图像感应器或相机内部部件。
- “实时显现拍摄的一般注意事项”在第293-294页上。

-  ● 短片图像的视野范围约为100%(短片记录尺寸设为JPEG大时)。
- 要查看景深，请按景深预览按钮。
- 如果在记录画质设置为 **M RAW** 或 **S RAW** 时进行拍摄，将显示“BUSY”且暂时无法拍摄。
- 您还可以通过按<AF-ON>按钮进行对焦。
- 使用闪光灯时，会发出两声快门音，但是只拍摄一张照片。此外，完全按下快门按钮后拍摄照片所需的时间会比使用取景器拍摄稍长。
- 如果长时间不操作，相机会在经过[**▼2：自动关闭电源**](第76页)中设定的时间后自动关闭电源。如果[**▼2：自动关闭电源**]设为[关闭]，实时显示拍摄将在约30分钟后自动结束(相机电源保持打开状态)。
- 使用HDMI连接线HTC-100(另售)，可以在电视机上显示实时显示图像(第379页)。请注意不会输出声音。如果照片不出现在电视屏幕上，请检查是否将[**▼3：视频制式**]正确设置为[用于NTSC]或[用于PAL](具体取决于电视机的视频制式)。

信息显示

每次按<INFO.>按钮，信息显示都将会改变。

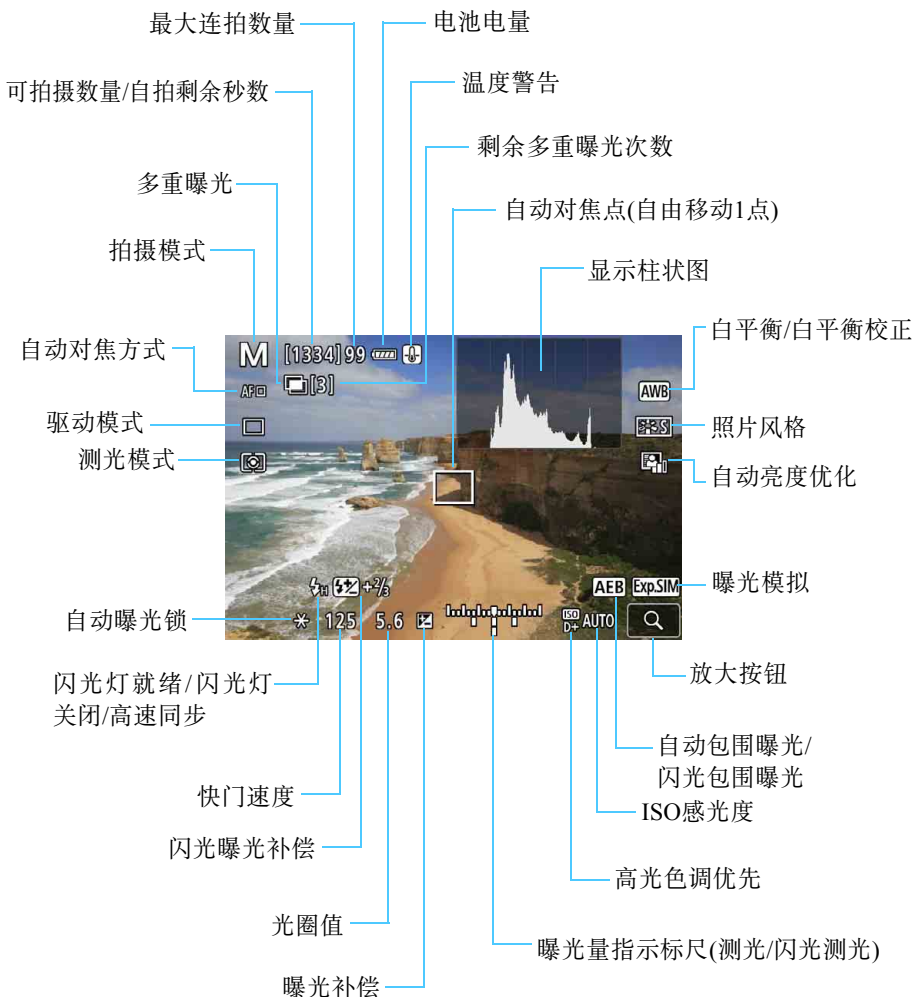

* 显示屏上只显示当前可用的设置。

⚠️ **警告**

请勿以同一个位置长时间握持相机。

即使感觉相机不太热，长时间接触同一身体部位也可能因低温接触灼伤造成皮肤红肿或起泡。对于有血液循环问题或皮肤非常敏感的人士，或在非常热的地方使用相机时，建议使用三脚架。

- ☰
- 当[📷4: 曝光模拟]设为[启用](第281页)时，可以显示柱状图。
 - 可以通过按<INFO.>按钮显示电子水准仪(第82页)。请注意，如果自动对焦方式设定为[👁️+追踪]或使用HDMI连接线将相机连接到电视机，则无法显示电子水准仪。
 - 以白色显示<Exp.SIM>时，表示实时显示图像的亮度等级与您拍摄的实际图像非常接近。
 - 如果<Exp.SIM>闪烁，表示由于黑暗或明亮的光照条件，所显示的实时显示图像的亮度与实际拍摄结果不同。但是，实际记录的图像将反映曝光设置。请注意，与记录的实际图像相比，噪点可能会更加明显。
 - 如果设置了B门或在闪光拍摄期间，将不进行曝光模拟(第281页)。将以灰色显示<Exp.SIM>图标和柱状图。图像将以标准亮度显示在液晶监视器上。柱状图在低光照或亮光条件下可能无法正常显示。

最终图像模拟

最终图像模拟功能，可在实时显示图像中显示应用了照片风格、白平衡和其他拍摄功能的当前设置的结果。







实时显示图像将自动反映下列功能设置。但是，实时显示图像可能与最终图像稍微有所不同。

实时显示拍摄期间的最终图像模拟



- 照片风格
 - * 将反映锐度(强度)、反差、色彩饱和度和色调。
- 白平衡
- 白平衡校正
- 测光模式
- 曝光(设为[📷4: 曝光模拟: 启用]时)
- 景深(景深预览按钮设为ON时)
- 自动亮度优化
- 周边光量校正
- 色差校正
- 失真校正
- 高光色调优先

拍摄功能设置

MODE/DRIVE/AF///ISO//WB设置

在显示实时显示图像期间，如果按<MODE>、<DRIVE•AF>、<•>、<>、<ISO>、<>或<WB>按钮，将在液晶监视器上显示设置屏幕，您可以转动<>拨盘或<>转盘设置相应的拍摄功能。

- 通过依次按<WB>按钮和<INFO.>按钮，可以设置白平衡偏移和白平衡包围曝光。

 当设置了 (局部测光)或 (点测光)时，将在屏幕中央显示指示测光圆圈。

Q 速控

在显示实时显示图像期间，可以按<Q>按钮设置自动对焦模式、驱动模式、测光模式、白平衡、照片风格和自动亮度优化。



1 按<Q>按钮(10)。

- ▶ 会显示可设定的功能。

2 选择功能并进行设置。

- 使用<⊗>选择功能。
- ▶ 所选功能的设置显示在屏幕上。
- 转动<☀>拨盘或<⌚>转盘进行设定。
- 要设定自动白平衡时，选择[AWB]，然后按<SET>。
- 要设定白平衡偏移/包围曝光或照片风格参数时，按<INFO.>按钮。
- 按<SET>返回实时显示拍摄。

MENU 菜单功能设置

📷4



当实时显示拍摄/短片拍摄开关设置为<📷>时，将在[📷4]和[📷5]设置页下出现实时显示拍摄菜单选项。

在该菜单屏幕中可设定的功能只适用于实时显示拍摄。这些功能无法与取景器拍摄配合使用(不能使用设置)。

- 实时显示拍摄

可以将实时显示拍摄设定为[启用]或[关闭]。

- 自动对焦方式

可选择[跟踪]或[自由移动1点]。有关自动对焦方式请参阅第284-288页。

- 显示网格线

设置为[3x3 井]或[6x4 井井]时，可以显示网格线以确保相机处于垂直或水平方向。此外，设定为[3x3+对角 米]时，将与对角线一起显示网格线，通过将交点与被摄体对齐，可帮助您以更好的平衡构图。

● 曝光模拟

曝光模拟会模拟并显示实际图像看起来的亮度(曝光)。

• 启用(Exp.SIM)

显示的图像亮度将接近于最终图像的实际亮度(曝光)。如果设定曝光补偿, 图像亮度将会随之改变。

• 期间

通常, 会以标准亮度显示图像, 使实时显示图像容易观看(Disp)。只有在按住景深预览按钮(Exp.SIM)期间, 图像才会以接近要拍摄的实际图像的亮度(曝光)显示。

• 关闭(Disp)

以标准亮度显示图像, 使实时显示图像容易观看。即使设定曝光补偿, 也以标准亮度显示图像。



如果[📷2: 高光色调优先]设置为[关闭], 并将[📷2: ISO感光度设置](第166页)下的[静止图像的范围]中的默认ISO感光度扩展为[最大], 则可以在更暗的条件下进行曝光模拟。

📷5



● 静音实时显示拍摄

• 模式1

与取景器拍摄相比, 拍摄期间的机械声会得到抑制。

可以使用任意驱动模式(第146页)进行拍摄。设置<📷H>时, 如果将[📷4: 连拍速度]下的[高速]设置为[14 (16) 张/秒](第431页), 大约可以连续拍摄16.0张/秒。

• 模式2

当完全按下快门按钮时，只会拍摄一张照片。在按住快门按钮期间，相机操作将被中断。然后只有在返回半按快门按钮位置时，才会恢复相机操作。因此拍摄时的释放声音可减为最小。即使设定了连续拍摄，也只会拍摄单张照片。

• 关闭

如果使用TS-E镜头(以下 \square 中所列除外)进行偏移或倾斜镜头操作或使用增距延长管时，请务必将其设为[关闭]。如果设定为[模式1]或[模式2]，可能无法获得标准曝光或可能导致异常曝光。



- 即使在实时显示拍摄期间驱动模式设置为<S>、<S \square H>或<S \square L>(第147页)，这些静音驱动模式都不会进一步降低机械声。(降低机械声的唯一方法是使用静音实时显示拍摄机制。)
- [模式1]和[关闭]之间的区别，仅为单个驱动模式和连拍期间第一张照片的内部操作不同。使用[模式1]进行连拍与使用[关闭]设置拍摄的第二张及后续拍摄获得的机械声相同。
- 使用[模式2]设置时，即使驱动模式设置为< \square H>、< \square L>、<S \square H>或<S \square L>，也不会进行连拍。
- 如果使用闪光灯且闪光灯模式设置为E-TTL II/E-TTL自动闪光，将采用与使用取景器拍摄时相同的内部机械操作执行快门释放。因此，不管[静音实时显示拍摄]设置如何，都将无法在拍摄的同时抑制机械声。
- 使用非佳能闪光灯时，将其设置为[关闭]。闪光灯在设置为[模式1]或[模式2]时不会闪光。
- 设置为H1(相当于ISO 102400)或更高(相机内部温度较低时设为ISO 32000或更高)时，实时显示拍摄期间高速连拍的最大连拍速度大约会降为14.0张/秒。有关详细信息，请参阅第148页。



使用TS-E17mm f/4L或TS-E24mm f/3.5L II镜头时，可以使用[模式1]或[模式2]。

● 测光定时器

可以更改显示曝光设置的时间长度(自动曝光锁时间)。

● 实时显示触摸控制

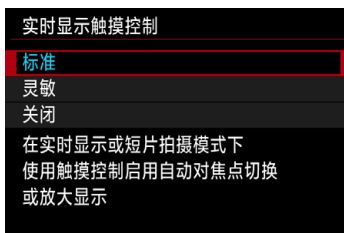

实时显示拍摄或短片拍摄期间，可以用手指触摸液晶监视器(称为触摸屏的触摸敏感面板)，移动自动对焦点并进行自动对焦或放大图像。

[标准]是正常设置。与[标准]相比，[灵敏]提供更敏感的触摸屏反应。尝试使用这两个设置后选择您喜欢的设置。要关闭触摸屏操作时，选择[关闭]。



有关触摸控制操作的注意事项

- 由于液晶监视器对压力不敏感，因此请勿用任何尖锐物品(如指甲或圆珠笔)进行触摸操作。
- 请勿用湿手指进行触摸屏操作。
- 如果液晶监视器上有湿气或如果您的手指潮湿，触摸屏可能没有响应或可能发生误操作。这种情况下，关闭电源并用布擦拭液晶监视器。
- 在液晶监视器上粘贴市售的保护膜或贴纸可能会减缓触摸屏操作的反应速度。
- 当设定了[灵敏]时，如果您快速执行触摸屏操作，触摸屏反应可能会较慢。



- 不具备触摸快门功能(无法通过触摸屏拍摄照片)。
- 选择下列任何项目都将会取消实时显示拍摄。要重新开始实时显示拍摄，按<^{START}STOP>按钮。
 [📷1: 设置自定义白平衡]: [记录并注册白平衡]、[📷3: 除尘数据]、
 [🔧3: 清洁感应器]、[🔧4: 将相机设置保存到存储卡/从卡加载]、[🔧4: 清除相机设置]、[🔧4: 📷固件版本]

使用自动对焦进行对焦(自动对焦方式)

选择自动对焦方式

可以将自动对焦方式设定为[**AF**+追踪](第285页)或[自由移动1点](第287页)以适合拍摄条件或被摄体。

如果想要获得精确对焦，将镜头对焦模式开关设定为<MF>，放大图像并进行手动对焦(第291页)。



1 按<DRIVE•AF>按钮。

2 选择自动对焦方式。

- 转动<>拨盘选择自动对焦方式，然后按<SET>。



- 也可以使用[**相机4：自动对焦方式**]屏幕设置自动对焦方式。
- 使用实时显示拍摄时无法进行连续自动对焦。(不具备连续自动对焦功能。)

自动对焦期间的触摸屏操作



如果[**相机5：实时显示触摸控制**]设置为[标准]或[灵敏](第283页)，可以在屏幕上点击要选择对焦的位置(移动自动对焦点)，然后对人物面部或被摄体进行对焦。



- 本相机不提供触摸快门功能。
- 无论[**相机3：提示音**]设置如何，触摸屏操作都不会发出提示音(触摸屏提示音)。但当使用自动对焦合焦时，根据[**相机3：提示音**]设置，会发出提示音(对焦确认提示音)。

☺(面部)+追踪: AF☺

相机检测并对人脸对焦。如果面部移动,自动对焦点<☺>也会移动以追踪面部。

1 显示实时显示图像。

- 按<START/STOP>按钮。
- ▶ 实时显示图像将会出现在液晶监视器上。



2 选择自动对焦点。

- 当检测到面部时,会在要对焦的面部上出现<☺>。
- 如果检测到多个面部,将显示<☺☺>。使用<☺>将<☺>移动到要对焦的面部上。
- 还可以点击液晶监视器屏幕选择面部或被摄体。如果点击人脸以外的被摄体,自动对焦点将切换至<☺>(第286页)。

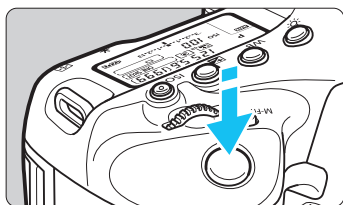

3 对被摄体对焦。

- 半按快门按钮进行对焦。
- ▶ 如果未检测到面部或没有点击屏幕上的任何内容,相机会切换到自由移动1点(第287页)。
- ▶ 当合焦时,自动对焦点将会变为绿色并发出提示音。
- ▶ 如果没有合焦,自动对焦点将会变为橙色。

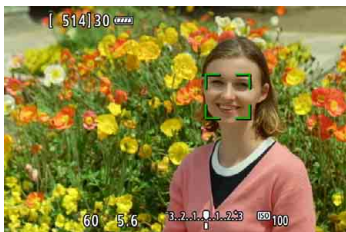

4 拍摄照片。

- 查看对焦和曝光，然后完全按下快门按钮拍摄照片(第272页)。

● 对人脸以外的被摄体对焦

- 点击要对焦的被摄体(或点)。
- 按<AF-ON>或<SET>，会在屏幕上出现自动对焦点<AF-ON>。然后使用<AF-ON>将自动对焦点移动到目标被摄体上。
- 自动对焦点<AF-ON>合焦后，即使被摄体移动或您改变构图，自动对焦点也会追踪被摄体。

- 如果被摄体的面部严重脱焦，则无法进行面部检测。手动调节对焦(第291页)以使面部能够被检测到，然后进行自动对焦。
- 可能会将人脸以外的被摄体作为面部检测。
- 如果照片中的面部非常小或非常大、过亮或过暗、或部分被遮挡，面部检测将无效。
- <AF-ON>可能只覆盖面部的一部分。

- 由于自动对焦对在画面边缘附近检测到的面部或被摄体无效，因此<AF-ON>或<SET>将以灰色显示。如果在这种情况下半按快门按钮，将以自由移动1点方式对被摄体对焦。
- 根据被摄体的不同，自动对焦点的大小会改变。

自由移动1点：AF □

相机用1个自动对焦点对焦。想要对特定被摄体对焦时很有效。



自动对焦点

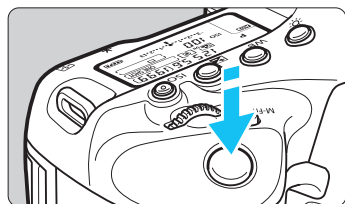

1 显示实时显示图像。

- 按<START/STOP>按钮。
- ▶ 实时显示图像将会出现在液晶监视器上。
- ▶ 将显示自动对焦点<□>。
- 在短片拍摄期间，如果[短片伺服自动对焦]设为[启用]，会以较大尺寸显示自动对焦点。

2 移动自动对焦点。

- 用<⊗>将自动对焦点移动到想要对焦的位置。(无法移动到屏幕边缘。)
- 使用<⊗>、<SET>或<⏏>按钮可将自动对焦点返回到屏幕中央。
- 还可以点击液晶监视器屏幕移动自动对焦点。

3 对被摄体对焦。

- 将自动对焦点对准被摄体并半按快门按钮。
- ▶ 当合焦时，自动对焦点将会变为绿色并发出提示音。
- ▶ 如果没有合焦，自动对焦点将会变为橙色。



4 拍摄照片。

- 查看对焦和曝光，然后完全按下快门按钮拍摄照片(第272页)。

有关自动对焦的注意事项

自动对焦操作

- 即使已经合焦，半按快门按钮时也再次对焦。
- 在自动对焦操作期间和之后，图像亮度可能会变化。
- 如果在显示实时显示图像时光源发生变化，屏幕可能会闪烁并可能难以对焦。如果发生这种情况，请退出实时显示拍摄，并在拍摄时所在的实际光源下执行自动对焦。

- 如果使用自动对焦无法合焦，将镜头的对焦模式开关设定为 <MF> 并手动对焦(第291页)。
- 如果拍摄位于边缘的被摄体并且被摄体略微脱焦，请重新构图以将被摄体(和自动对焦点)移至屏幕中央，再次进行对焦，然后拍摄照片。
- 外接闪光灯将不会发射自动对焦辅助光。然而，如果使用装备有LED灯的EX系列闪光灯(另售)，需要时将会打开LED灯辅助进行自动对焦。
- 对于某些镜头，通过自动对焦进行合焦所需的时间可能较长，或者可能无法实现准确对焦。

难以合焦的拍摄条件

- 如蓝天、色彩单一的平坦表面等低反差被摄体或当高光或阴影细节被限制时。
- 低光照下的被摄体。
- 条纹以及其他只在水平方向有反差的图案。
- 具有重复图案的被摄体(例如：摩天高楼的窗户、计算机键盘等)。
- 精细线条和被摄体轮廓。
- 在亮度、颜色或图案持续变化的光源下。
- 夜景或点光源。
- 在荧光灯或LED照明下，图像闪烁。
- 极小的被摄体。
- 位于照片边缘的被摄体。
- 强烈逆光或反光的被摄体(例如：具有高反射车身的汽车等)。
- 被一个自动对焦点覆盖的远近被摄体(例如：笼子中的动物等)。
- 由于相机抖动或被摄体模糊而在自动对焦点范围内不断移动并且不保持静止的被摄体。
- 正在靠近或远离相机的被摄体。
- 在被摄体严重脱焦时进行自动对焦。
- 用柔焦镜头应用柔焦效果。
- 使用特殊效果滤镜。
- 自动对焦期间，在屏幕上出现噪点(光点、条纹等)。

自由移动1点的放大显示

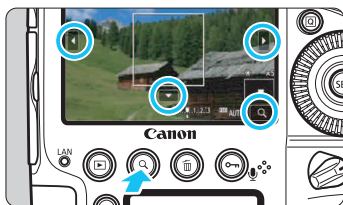

在[自由移动1点]模式中，按<Q>按钮或点击屏幕右下方显示的[Q]。可按照约5倍或10倍放大图像并查看对焦。

- 要移动自动对焦点，请操作<⊕>或点击要放大的点。
- 按<Q>按钮或点击[Q]可放大图像。每次按<Q>按钮或点击[Q]，放大倍率会变化。
- 在 100%(约 1 倍) 放大倍率下，操作 <⊕> 或点击屏幕可移动放大框。按 <⊕>、<SET>或<⏪>按钮可将放大框返回到屏幕中央。
- 按<Q>按钮或点击[Q]可放大位于放大框内的区域。
- 按照约5倍或10倍放大图像后，可以操作<⊕>或点击屏幕上、下、左、右的三角形，更改放大区域。
- 如果半按快门按钮，会以放大显示进行自动对焦。
- 如果在放大显示时难以对焦，请返回正常显示并进行自动对焦。

- 使用[☺+追踪]时无法进行放大显示。
- 如果在正常显示下进行自动对焦，然后放大显示，则可能无法正确合焦。
- 正常显示和放大显示的自动对焦速度不同。
- 放大显示期间，短片伺服自动对焦(第331页)不起作用。
- 在放大显示期间，显示的图像将无需进行色差校正或应用失真校正。
- 在放大显示期间，由于相机抖动，会变得更加难以合焦。建议使用三脚架。

MF：手动对焦

您可以放大图像并用手动对焦进行精确对焦。

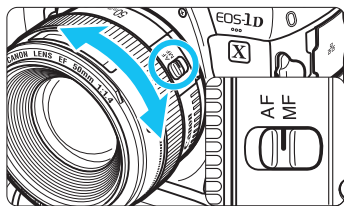

1 将镜头对焦模式开关设为<MF>。

- 转动镜头对焦环粗略地进行对焦。

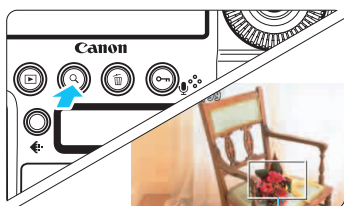

2 显示放大框。

- 按<Q>按钮或点击屏幕右下方的[Q]。
- ▶ 会出现放大框。

放大框

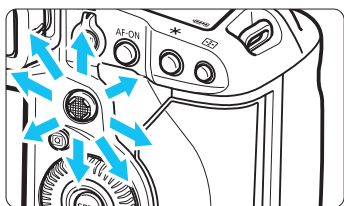

3 移动放大框。

- 操作<AF-ON>或点击要放大的点，可将放大框移动到想要对焦的位置。
- 按<AF-ON>、<SET>或<MENU>按钮可将放大框返回到屏幕中央。



自动曝光锁

放大区域位置

放大倍率(约)

4 放大图像。

- 每次按<Q>按钮或点击屏幕右下方的[Q]，显示内容将按照以下顺序变化：

正常显示 → 1倍 → 5倍 → 10倍

- 在放大显示期间，可以操作<AF-ON>或点击显示在屏幕顶部、底部、左侧和右侧的方向箭头框滚动显示放大的图像。

5 手动对焦。

- 在注视放大图像的同时，转动镜头对焦环进行对焦。
- 合焦后，按<Q>按钮返回正常显示。

6 拍摄照片。

- 检查曝光，然后完全按下快门按钮拍摄照片(第272页)。



在放大显示下，曝光被锁定。(将以红色显示快门速度和光圈值。)



实时显示拍摄的一般注意事项

图像画质

- 当您以高ISO感光度拍摄时，噪点(如光点和条纹)可能会变得明显。
- 在高温下拍摄可能会导致图像中出现噪点和异常色彩。
- 如果长时间连续使用实时显示拍摄，相机的内部温度可能会升高，并且图像画质可能会降低。不拍摄时请务必退出实时显示拍摄。
- 如果在相机内部温度较高时进行长时间曝光拍摄，图像画质可能会降低。退出实时显示拍摄，等候数分钟再重新拍摄。

白色<📷>和红色<📷>内部温度警告图标

- 如果由于长时间进行实时显示拍摄或环境温度高而导致相机的内部温度升高，会出现白色<📷>或红色<📷>图标。
- 白色 <📷> 图标表示静止图像的图像画质会降低。建议您暂时退出实时显示拍摄，让相机冷却后再次进行拍摄。
- 红色<📷>图标表示实时显示拍摄不久后会自动停止。如果发生这种情况，相机的内部温度降低前，将无法再次进行拍摄。退出实时显示拍摄或关闭电源让相机休息片刻。
- 在高温下长时间使用实时显示拍摄会导致更早出现<📷>或<📷>图标。不拍摄时，请务必关闭相机。
- 如果相机的内部温度较高，即使在显示白色<📷>图标之前，以高ISO感光度或长时间曝光拍摄的图像的画质也可能会降低。

拍摄结果

- 在放大显示期间，将以红色显示快门速度和光圈值。如果在放大显示期间拍摄照片，可能无法获得理想的曝光。返回正常显示后拍摄照片。
- 即使在放大显示期间拍摄照片，图像也会以正常显示的图像区域拍摄。



实时显示拍摄的一般注意事项

实时显示图像

- 在低光照或明亮的光照条件下，实时显示图像可能无法反映所拍摄图像的亮度。
- 即使设定了较低的 ISO 感光度，在低光照条件下所显示的实时显示图像可能仍有明显的噪点。但在拍摄时，所记录的图像中噪点会较少。(实时显示图像的图像画质与记录图像的画质不同。)
- 如果图像内部光源(照明)改变，屏幕可能闪烁。如果发生这种情况，请退出实时显示拍摄并在实际光源下恢复实时显示拍摄。
- 如果将相机朝向不同的方向，可能会暂时影响实时显示图像的正常亮度。请等到亮度水平稳定后进行拍摄。
- 如果图像中有非常明亮的光源，液晶监视器上的明亮区域可能会显得较暗。但是，实际拍摄的图像将会正确显示亮部。
- 如果在低光照条件下将[**▼2: 液晶屏的亮度**]设定为明亮设置，实时显示图像上可能会出现噪点或异常色彩。然而，噪点或异常色彩不会记录在所拍摄的图像上。
- 当放大图像时，图像锐度可能显得比实际图像更加明显。

自定义功能

- 在实时显示拍摄期间，某些自定义功能不起作用(某些设置会变为无效)。有关详细信息，请参阅第418页。

镜头和闪光灯

- 如果安装的镜头具有图像稳定器并且将图像稳定器 (IS) 开关设为 <ON>，即使不半按快门按钮，图像稳定器也会始终有效。图像稳定器消耗电池电量并可能减少可拍摄数量。如果不需要使用图像稳定器，例如使用三脚架时，建议将IS开关设为<OFF>。
- 只有在使用2011年下半年及之后发布的具有对焦预设模式的(超)远摄镜头时，才可以为实时显示拍摄使用对焦预设功能。
- 如果使用外接闪光灯，闪光曝光锁、造型闪光和测光手动闪光曝光将无效。

8

拍摄短片

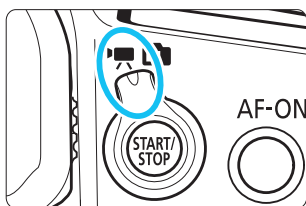

通过将实时显示拍摄/短片拍摄开关设定为<📹>，启用短片拍摄。

- 拍摄短片之前，请参阅第316页并确保存储卡可以按所需的短片记录画质设置记录短片。
- 如果手握相机拍摄短片，相机抖动可能会造成短片模糊。这种情况下，建议使用三脚架。



Full HD 1080

Full HD 1080表示与具有1080垂直像素(扫描线)的高清晰度兼容。



🗣️ 拍摄短片

🗣️ 自动曝光拍摄

当拍摄模式设定为<P>或<bulb>时，将会进行自动曝光控制以适合场景的当前亮度。<P>和<bulb>的自动曝光控制相同。

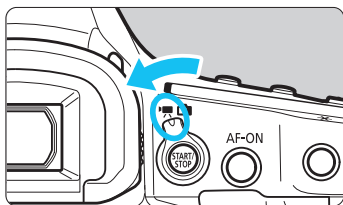

1 将实时显示拍摄/短片拍摄开关设定为<🗣️>。

▶ 图像将显示在液晶监视器上。

2 将拍摄模式设为<P>或<bulb>。

● 按<MODE>按钮，然后转动<🔧>拨盘或<🕒>转盘选择<P>或<bulb>。



3 对被摄体对焦。

● 拍摄短片之前，请进行自动对焦或手动对焦(第284页)。

● 当您半按下快门按钮时，相机会以当前的自动对焦方式对焦。

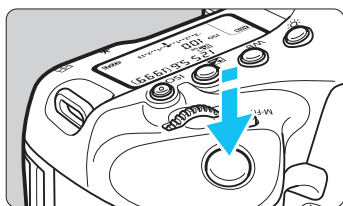

4 拍摄短片。

● 按<START/STOP>按钮开始拍摄短片。

▶ 在拍摄短片时，[●]标记将显示在屏幕的右上方。

▶ 内置麦克风将会记录短片拍摄的声音。

● 再次按<START/STOP>按钮停止拍摄短片。

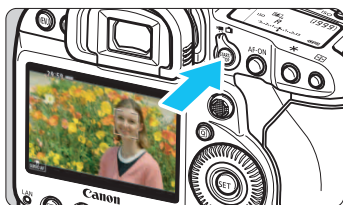

录制短片

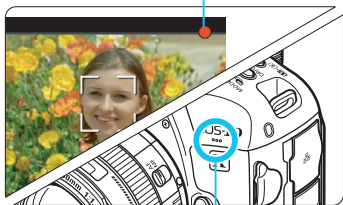

短片拍摄的内置麦克风

📹 Tv 快门优先自动曝光

当拍摄模式为<Tv>时，可以手动设定短片拍摄用快门速度。将自动设定ISO感光度和光圈值以适合亮度并获得标准曝光。



1 将实时显示拍摄/短片拍摄开关设定为<📹>。

2 将拍摄模式设为<Tv>。

- 按<MODE>按钮，然后转动<🔧>拨盘或<🕒>转盘选择<Tv>。

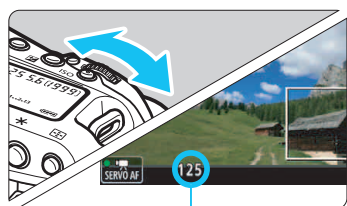

快门速度

3 设置所需的快门速度。

- 注视液晶监视器的同时，转动<🔧>拨盘。
- 可设定的快门速度取决于帧频。请参阅第304页。



4 对焦并拍摄短片。

- 该步骤与“自动曝光拍摄”的步骤3和4相同(第296页)。



- 不推荐在短片拍摄期间改变快门速度，这是由于曝光变化将被记录。
- 当拍摄移动被摄体的短片时，推荐快门速度为1/25秒至1/125秒。快门速度越快，被摄体的移动看起来越平滑。
- 拍摄高帧频短片的最低快门速度为1/125秒(NTSC制式)或1/100秒(PAL制式)。
- 如果在荧光灯或LED照明下拍摄期间改变快门速度，可能会记录图像的闪烁。

📷 光圈优先自动曝光

当拍摄模式为<Av>时，可以手动设定短片拍摄用光圈值。将自动设置ISO感光度和快门速度以适合亮度并获得标准曝光。



1 将实时显示拍摄/短片拍摄开关设定为<📷>。

2 将拍摄模式设为<Av>。

- 按<MODE>按钮，然后转动<🔧>拨盘或<🕒>转盘选择<Av>。

3 设置所需的光圈值。

- 注视液晶监视器的同时，转动<🔧>拨盘。

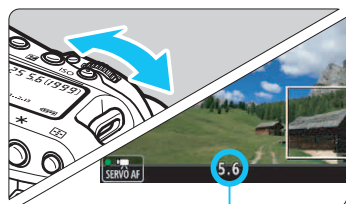

光圈值

4 对焦并拍摄短片。



- 该步骤与“自动曝光拍摄”的步骤3和4相同(第296页)。





⚠️ 不推荐在短片拍摄期间改变光圈，这是由于驱动镜头光圈时产生的曝光变化将被记录。

<P>、<Tv>、<Av>和<bulb>模式下的ISO感光度

Full HD短片拍摄

- 将在ISO 100 - ISO 25600的范围内自动设定ISO感光度。
- 在[2: ISO感光度设置]下，如果将[短片的范围]的[最大]设置设定为[H2 (204800)] (第330页)，自动ISO感光度设置范围的最大值将被扩展到H2(相当于ISO 204800)。即使将[最大]和[最小]设定为较默认ISO范围(ISO 100 - ISO 25600)更窄的范围，该范围也不会生效。
- 如果将[2: 高光色调优先]设置为[启用](第193页)，自动ISO感光度设置范围将为ISO 200 - ISO 25600。

4K短片拍摄

- 将在ISO 100 - ISO 12800的范围内自动设定ISO感光度。
- 在[2: ISO感光度设置]下，如果将[4k 范围]的[最大]设置设定为[H2 (204800)] (第330页)，自动ISO感光度设置范围的最大值将被扩展到H2(相当于ISO 204800)。即使将[最大]和[最小]设定为较默认ISO范围(ISO 100 - ISO 12800)更窄的范围，该范围也不会生效。
- 如果将[2: 高光色调优先]设置为[启用](第193页)，自动ISO感光度设置范围将为ISO 200 - ISO 12800。



- 对于短片拍摄，无法将ISO感光度扩展到L(相当于ISO 50)或H3(相当于ISO 409600)。
- 从静止图像拍摄切换到短片拍摄后，请在拍摄短片之前再次检查ISO感光度设置。



有关<P><Tv><Av><bulb>模式的注意事项

- 可以通过按<✳>按钮锁定曝光(自动曝光锁)。在短片拍摄期间应用自动曝光锁之后，您可以通过按<☒>按钮将其取消。(自动曝光锁设置会一直保持有效，直至按<☒>按钮。)
- 如果将电源开关置于<ON>并且转动<⦿>转盘，则可以将曝光补偿设定在最多±3级之间。
- 在<P>和<bulb>模式下，ISO感光度、快门速度和光圈值不会记录在短片的Exif信息中。
- 在<P>、<Tv>、<Av>或<bulb>模式下进行短片拍摄期间，本相机支持在低光照条件下自动打开LED灯的闪光灯功能。(但是，在第305页的信息显示屏幕上，不会有图标显示LED灯处于开启状态。)有关详细信息，请参阅EX系列闪光灯的使用说明书。

M 手动曝光拍摄

可以为短片拍摄手动设定快门速度、光圈值和ISO感光度。使用手动曝光拍摄短片适用于高级用户。

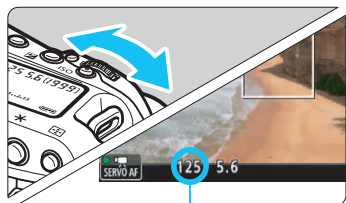

快门速度

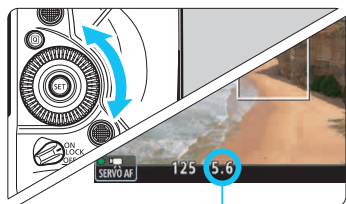

光圈值

1 将实时显示拍摄/短片拍摄开关设定为<M>。

2 将拍摄模式设为<M>。

- 按<MODE>按钮，然后转动<拨盘>或<转盘>选择<M>。

3 设置ISO感光度。

- 按<ISO>按钮。
- ▶ 会在液晶监视器上出现ISO感光度设置屏幕。
- 转动<拨盘>或<转盘>进行设定。
- 有关ISO感光度的详细信息，请参阅下一页。

4 设置快门速度和光圈值。

- 半按快门按钮并查看曝光量指示标尺。
- 要设置快门速度，转动<拨盘>。
- 要设定光圈值时，转动<转盘>。
- 可设定的快门速度取决于帧频。请参阅第304页。

5 对焦并拍摄短片。

- 该步骤与“自动曝光拍摄”的步骤3和4相同(第296页)。

<M>模式下的ISO感光度

📺：Full HD短片拍摄

- 设为 [AUTO](A)时，将在ISO 100 - ISO 25600的范围内自动设定ISO感光度。在[📷2: ISO感光度设置]下的[短片的范围]中，如果将[最大]设置为[H2(204800)](第330页)，则自动ISO感光度设置范围的最大ISO感光度将扩展到H2(相当于ISO 204800)。即使将[最大]和[最小]设定为较默认ISO范围(ISO 100 - ISO 25600)更窄的范围，该范围也不会生效。
- 可以在ISO 100 - ISO 25600的范围内以1/3级为单位手动设定ISO感光度。如果将[短片的范围]中的[最大]设置为[H2 (204800)]，自动ISO感光度设置范围的最大ISO感光度将被扩展到H2(相当于ISO 204800)。还可以将[最大]和[最小]设定为较默认范围(ISO 100 - ISO 25600)更窄的范围。
- 如果将[📷2: 高光色调优先]设置为[启用](第193页)，ISO感光度的自动/手动设置范围将为ISO 200 - ISO 25600。

📺：4K短片拍摄

- 设置为[自动](A)时，将在ISO 100 - ISO 12800的范围内自动设置ISO感光度。在[📺4k的范围]的[📷2: ISO感光度设置]下，如果将[最大]设置为[H2 (204800)](第330页)，自动ISO感光度设置范围的最大ISO感光度将被扩展到H2(相当于ISO 204800)。即使将[最大]和[最小]设定为较默认ISO范围(ISO 100 - ISO 12800)更窄的范围，该范围也不会生效。
- 可以在ISO 100 - ISO 12800的范围内以1/3级为单位手动设定ISO感光度。如果将[📺4k的范围]中的[最大]设置为[H2 (204800)]，自动ISO感光度设置范围的最大ISO感光度将被扩展到H2(相当于ISO 204800)。还可以将[最大]和[最小]设定为较默认范围(ISO 100 - ISO 12800)更窄的范围。
- 如果将[📷2: 高光色调优先]设置为[启用](第193页)，自动/手动ISO感光度设置范围将为ISO 200 - ISO 12800。



- 对于短片拍摄，无法将ISO感光度扩展到L(相当于ISO 50)或H3(相当于ISO 409600)。
- 从静止图像拍摄切换到短片拍摄后，请在拍摄短片之前再次检查ISO感光度设置。
- 在短片拍摄期间，请避免改变快门速度或光圈。否则可能会记录光圈的变化或在高ISO感光度下产生更多噪点。
- 当拍摄移动被摄体的短片时，推荐快门速度为1/25秒至1/125秒。快门速度越快，被摄体的移动看起来越不平滑。
- 拍摄高帧频短片的最低快门速度为1/125秒(NTSC制式)或1/100秒(PAL制式)。
- 如果在荧光灯或LED照明下拍摄期间改变快门速度，可能会记录图像的闪烁。



- 在步骤4中，如果无法设置快门速度或光圈，将电源开关置于<ON>，然后转动<☀️>拨盘或<🌀>转盘。
- 在[🔍.6: 自定义控制按钮]下，如果设定了[SET: 曝光补偿(按住按钮转☀️)](第454页)，可以在设定ISO自动期间设定曝光补偿。
- 当设定了ISO自动时，可以按<✖️>按钮锁定ISO感光度。在短片拍摄期间锁定ISO感光度之后，您可以通过按<📷>按钮将其取消。(将保持ISO感光度锁定，直至按<📷>按钮。)
- 如果按<✖️>按钮并重新构图拍摄，可以在曝光量指示标尺(第305页)上观看与按<✖️>按钮时相比的曝光量差异。
- 当相机处于拍摄就绪状态时按<INFO.>按钮，可以显示柱状图。

可设定的快门速度

在<Tv>快门优先自动曝光和<M>手动曝光拍摄模式下的可设置快门速度因短片记录画质的帧频而异。

帧频	可设定的快门速度
119.9P	1/4000 - 1/125秒
100.0P	1/4000 - 1/100秒
59.94P	1/4000 - 1/60秒
50.00P	1/4000 - 1/50秒
29.97P	1/4000 - 1/30秒
25.00P 24.00P 23.98P	1/4000 - 1/25秒

静止图像拍摄

短片拍摄期间无法拍摄静止图像。要拍摄静止图像，请停止短片拍摄，并使用取景器拍摄或实时显示拍摄功能拍摄静止图像。

信息显示

每次按<INFO.>按钮，信息显示都将会改变。



* 适用于单个短片剪辑。

- 显示屏上只显示当前可用的设置。



- [自动对焦方式]设置为[自由移动1点]时，可以按<INFO.>按钮显示电子水准仪(第82页)。
- 请注意，如果[自动对焦方式]设置为[👁+追踪]或使用HDMI连接线将相机连接到电视机，则无法显示电子水准仪。
- 短片拍摄期间，无法显示电子水准仪、网格线或柱状图。(当开始拍摄短片时，该显示将会消失。)
- 当短片拍摄开始时，短片拍摄剩余时间将变成已录制时间。



有关短片拍摄的注意事项

- 请勿将相机对准强光源，如太阳或强烈的人造光源，否则可能会损坏图像感应器或相机内部部件。
- 如果拍摄具有精致细节的物体，可能会产生莫尔纹或伪色。
- 即使[👁1: 记录功能+存储卡/文件夹选择]下的[记录功能]设为[记录到多个媒体](第153页)，也无法将短片记录到CF卡[📷1]和CFast卡[📷2]。如果设定了[分别记录]或[记录到多个媒体]，短片将被记录到设为[回放]用的存储卡上。
- 如果设定了<AWB>或<AWB w>并且在短片拍摄期间ISO感光度或光圈值发生变化，白平衡也可能发生变化。
- 如果在荧光灯或LED照明下拍摄短片，短片可能会闪烁。
- 在低光照条件下拍摄短片时，如果使用USM镜头进行自动对焦，短片中可能会记录水平条纹噪点。如果使用某些配备有电子对焦环的镜头进行手动对焦，可能会产生相同类型的噪点。
- 如果在短片拍摄期间要执行变焦，建议试拍几个短片。短片拍摄期间执行变焦可能导致记录曝光变化或镜头的机械声，或者图像可能脱焦。
- 在短片拍摄期间，如果进行自动对焦，可能会发生下列任何情况：焦点暂时严重脱焦；记录短片的亮度变化；短片记录暂时停止以及记录镜头的机械声。
- 在短片拍摄期间，即使按<Q>按钮也无法放大图像。
- 小心不要用您的手指等遮盖内置麦克风(第296页)。
- 如果在短片拍摄期间连接或断开HDMI连接线，短片拍摄将会结束。

⚠️ 警告

请勿以同一个位置长时间握持相机。

即使感觉相机不太热，长时间接触同一身体部位也可能因低温接触灼伤造成皮肤红肿或起泡。对于有血液循环问题或皮肤非常敏感的人士，或在非常热的地方使用相机时，建议使用三脚架。



- “短片拍摄的一般注意事项” 在第341-342页上。
- 如有需要，还请阅读第293-294页上的“实时显示拍摄的一般注意事项”。



有关短片拍摄的注意事项

- 短片相关的设置位于[📷4]和[📷5]设置页(第331页)下。
- 每次拍摄短片时，存储卡中都会生成一个新短片文件。
- 4K短片的短片屏幕覆盖范围约为100%， Full HD约为100%。
- 您还可以通过按<AF-ON>按钮进行对焦。
- 在[📷5: 📷按钮功能]下，如果选择了[📷AF/📷]或[📷]/📷]，可以完全按下快门按钮开始或停止短片拍摄(第337页)。
- 相机的内置麦克风录制单声道声音(第296页)。
- 可使用配备有直径为3.5 mm迷你插头的大多数外接麦克风。
- 使用充满电的电池LP-E19时，短片拍摄的总时间如下：室温(23°C)下约2小时20分钟，低温(0°C)下约2小时(使用[📷4: 短片伺服自动对焦：关闭]和[📷HD 29.97P / 25.00P / 24.00P / 23.98P IPB]设置。)
- 在使用2011年下半年及之后发布的具有对焦预设模式的(超)远摄镜头时，可以为短片拍摄利用对焦预设功能。

最终图像模拟

最终图像模拟功能会显示应用了照片风格、白平衡和其他拍摄功能的当前设置后的短片效果。

在短片拍摄期间，所显示的图像会自动显示下列设置的效果。

短片拍摄的最终图像模拟

- 照片风格
 - * 将反映锐度(强度)、反差、色彩饱和度和色调。
- 白平衡
- 白平衡校正
- 曝光
- 景深
- 自动亮度优化
- 周边光量校正
- 色差校正
- 高光色调优先

拍摄功能设置

MODE/AF/ISO/☒/WB设置

如果在液晶监视器上显示图像期间按<MODE>、<DRIVE•AF>、<ISO>、<☒>或<WB>按钮，液晶监视器上会出现设置屏幕，您可以通过转动<☒>拨盘或<☉>转盘设置相应的功能。

- 在手动曝光拍摄期间(第301页)，可以按<ISO>按钮设定ISO感光度。有关设置ISO感光度的详细信息，请参阅第302页。
- 通过依次按<WB>按钮和<INFO.>按钮，可以设置白平衡偏移和白平衡包围曝光。
- 请注意，无法设定驱动模式、测光模式和闪光曝光补偿。

Q 速控

液晶监视器上显示图像时，可以按<Q>按钮并设定下列功能：自动对焦方式、短片记录尺寸、录音电平(使用手动/线路输入)、耳机音量、白平衡、照片风格和自动亮度优化。



- 1 按<Q>按钮(Ⓠ10)。
 - ▶ 会显示可设定的功能。

2 选择功能并进行设置。

- 使用<Ⓠ>选择功能。
- ▶ 所选功能的设置显示在屏幕上。
- 转动<Ⓠ>拨盘或<Ⓠ>转盘进行设定。
- 要设定短片记录尺寸，按<Ⓠ>。
- 要设定自动白平衡时，选择 [AWB]，然后按<Ⓠ>。
- 要设置白平衡偏移或照片风格参数，按<INFO.>按钮。
- 按<Ⓠ>会将相机恢复为短片拍摄。

在[📷4: 短片记录画质]下，如果将[高帧频]设为[启用]，将不会显示录音电平选项。此外，无法设置短片记录尺寸。

MENU 设置短片记录画质



使用[**4**: 短片记录画质]，可以设置短片记录格式、短片记录尺寸(短片尺寸、帧频、短片记录格式、压缩率)以及其他功能。

显示在[短片记录尺寸]屏幕上的帧频根据[**3**: 视频制式]设置(第497页)自动切换。

! 根据短片记录画质的不同，记录短片所需的存储卡的写入和读取速度会有所不同。拍摄短片之前，请参阅第316页检查存储卡的性能需求。

MOV/MP4

可以选择短片的记录格式。



MOV MOV

短片将以MOV格式(文件扩展名“.MOV”)进行记录。便于在计算机中进行编辑。

MP4 MP4

短片将以MP4格式(文件扩展名“.MP4”)进行记录。此文件格式兼容的回放系统范围比MOV文件大。

! 设定了[MP4]时，无法设定[高帧频]。

短片记录尺寸

可以选择短片的尺寸、帧频和压缩方法。



● 图像大小

4K 4096×2160

将以4K画质记录短片。长宽比约为17:9。拍摄 4K 59.94P / 50.00P [MJPEG] 短片时，请使用CFast卡。

FHD 1920×1080

将以全高清晰度(Full HD)画质记录短片。长宽比为16:9。

● 帧频(帧/秒：每秒记录的帧数)

119.9P 119.9帧/秒 / 59.94P 59.94帧/秒 / 29.97P 29.97帧/秒

用于电视制式为NTSC的地区(北美、日本、韩国、墨西哥等)。有关 119.9P，请参阅第318页。

100.0P 100.0帧/秒 / 50.00P 50.00帧/秒 / 25.00P 25.00帧/秒

用于电视制式为PAL的地区(欧洲、俄罗斯、中国、澳大利亚等)。有关 100.0P，请参阅第318页。

23.98P 23.98帧/秒 / 24.00P 24.00帧/秒

主要用于电影。有关 24.00P，请参阅第317页。

 当[☑3：视频制式]设置为[用于NTSC]时，可选择 23.98P (23.98帧/秒)。

● 4K短片拍摄

- 拍摄4K短片需要高性能存储卡。拍摄 **4k 59.94P / 50.00P** 短片时，请使用CFast卡。有关短片拍摄的存储卡需求的详细信息，请参阅第316页的“可以记录短片的存储卡”。
- 拍摄4K短片或高帧频短片会大量增加处理负荷。与普通短片拍摄相比，相机的内部温度可能会快速升高或变得更高。在短片拍摄期间，如果出现红色  图标，表示存储卡可能过热。停止短片拍摄并在取出存储卡前冷却相机。(请勿立即取出存储卡。)
- 可以从4K短片中选择任意所需帧并在存储卡上保存为约880万像素(4096×2160)的JPEG静止图像(第374页)。



要获得更好的存储卡性能，建议在拍摄短片前使用本相机格式化存储卡(第74页)。

● 短片记录覆盖范围

对于4K短片和Full HD短片，应使用如下所示的相应图像感应器区域。



- 对于4K短片拍摄，[📷2: 高ISO感光度降噪功能]将无效。因此，根据拍摄条件的不同，噪点可能会更加明显。
- 如果改变[📷3: 视频制式]设置，还请重新设定短片记录尺寸。
- 由于回放期间数据处理负荷非常重，以4K、高帧频或📷HD 59.94P / 50.00P 拍摄的短片可能无法在其他设备上正常回放。
- 根据帧频设置的不同，即使是Full HD短片，看起来也可能在画质和噪点方面有所不同。
- 以📷4k 59.94P / 50.00P 拍摄的短片在液晶监视器上回放时所用的帧频与短片拍摄时所用的帧频不同。

- 短片记录尺寸屏幕上显示的帧频根据[📷3: 视频制式]设置为[用于NTSC]或[用于PAL]进行切换。
- 相机无法拍摄高清晰度(HD)和标准清晰度(VGA)短片。
- 如果将短片尺寸从Full HD变为4K，短片拍摄的图像区域将略微转移到远摄端。
- EOS-1D C的4K短片的覆盖范围有所不同。
- 色彩采样记录如下：4K：YCbCr 4:2:2(8比特)；Full HD：YCbCr4:2:0 (8比特)。色彩矩阵如下：4K：Rec.ITU-R BT.601、Full HD：Rec.ITU-R BT.709。

- 短片记录方法/压缩率

[MJPEG] MJPG

短片记录格式为[MOV]时可选。将短片压缩为Motion JPEG进行记录。不使用任何帧间压缩，一次压缩一个帧并进行记录。因此压缩率低。此外，由于4K画质的图像大小较大，文件尺寸也会较大。

[ALL-I] ALL-I(编辑用/仅I)

短片记录格式为[MOV]时可选。一次压缩一个帧进行记录。虽然文件尺寸会比使用IPB(标准)时更大，但短片将会更适于编辑。

[IPB] IPB(标准)

一次高效地压缩多个帧进行记录。由于文件尺寸比使用ALL-I(编辑用)时更小，短片拍摄的时间将更长(使用容量相同的存储卡)。

[IPB] IPB(轻)

短片记录格式为[MP4]时可选。由于短片以比使用IPB(标准)时更低的比特率进行记录，因而文件尺寸比使用IPB(标准)时更小，回放兼容性更高。在四种短片记录方法中，该方法可提供最长的拍摄时间(使用相同容量的存储卡)。

可以记录短片的存储卡

当拍摄短片时，请使用读/写速度(所需的存储卡性能)如表格中所示或高于标准规格的大容量存储卡。通过以所需的画质拍摄少量短片来测试存储卡(第311页)，并确保存储卡能够正确记录短片。

短片记录画质			CF卡	CFast卡
4K	59.94P 50.00P	MJPG	—	CFast 2.0
	29.97P 25.00P 24.00P 23.98P	MJPG	UDMA 7 100 MB/秒或更快	CFast 2.0
FHD	119.9P 100.0P	ALL-I	UDMA 7 100 MB/秒或更快	CFast 2.0
	59.94P 50.00P	ALL-I	UDMA 7 60 MB/秒或更快	CFast 2.0
	59.94P 50.00P	IPB	30 MB/秒或更快	
	29.97P 25.00P 24.00P 23.98P	ALL-I	30 MB/秒或更快	
	29.97P 25.00P 24.00P 23.98P	IPB	10 MB/秒或更快	
	29.97P 25.00P	IPB	10 MB/秒或更快	

● 以4K 59.94p/50.00p进行拍摄

拍摄 4K 59.94P / 50.00P MJPG 短片时，请使用CFast卡(2)。即使使用高速CF卡，一次也只能记录非常短的时间(最长约为10秒)。(短片拍摄会自动停止。)

- 拍摄短片时如果使用写入速度慢的存储卡，可能无法正确地记录短片。此外，如果回放读取速度慢的存储卡上的短片，可能无法正确回放短片。
- 要查看存储卡的读写速度，请参阅存储卡制造商的网站。
- 有关比特率，请参阅第530页。



- 要优化存储卡的使用，建议在拍摄短片前使用本相机格式化存储卡（第74页）。
- 无法正常记录短片时，请格式化存储卡，然后重试。如果格式化存储卡后仍无法解决问题，请参阅存储卡制造商的网站。

24.00p

以24.00帧/秒的帧频记录短片。



设置了[启用]时，可以选择的短片记录画质如下：**4k 24.00p** **MJPG**、**FHD 24.00p** **ALL-I** 或 **FHD 24.00p** **IPB**。

如果已经设定[短片记录尺寸]，然后将[24.00p]设定为[开启]，请重新设定[短片记录尺寸]。



有关[24.00p：启用]的注意事项

- 设定了[MP4]时，无法设定[短片记录尺寸]。将设定**FHD 24.00p** **IPB**。
- 无法设定[高帧频](第318页)。
- 无法设定[**Y3**：视频制式]。
- 无法设定[**Y3**：HDMI帧频](第340页)。短片图像将通过HDMI以1080/24.00p进行输出。如果通过HDMI将相机连接到与1080/24.00p信号不兼容的电视机等设备，可能不会显示短片图像。
- 如果设定回[关闭]，[**Y3**：HDMI帧频]将设为[自动]。
- 即使将其设定回[关闭]，短片记录大小也不会恢复为原始设置。重新设定短片记录尺寸。

高帧频

在Full HD画质下，可以119.9帧/秒或100.0帧/秒的高帧频拍摄短片。适用于拍摄要以慢动作回放的短片。一个短片剪辑的最长录制时间为7分29秒。

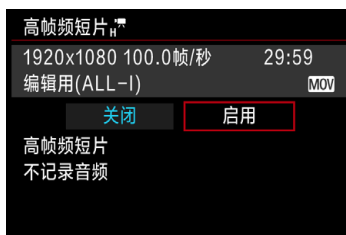

以 **FHD 119.9 ALL-I MOV** 或 **FHD 100.0 ALL-I MOV** 画质记录图像。

高帧频短片不会记录声音。

如果短片拍摄期间显示时间码，会将1秒的实际时间计数为4秒。

高帧频短片将记录为29.97帧/秒/25.00帧/秒短片文件，因此会以1/4速度的慢动作进行回放。

有关[高帧频：启用]的注意事项

- 在[**5: 时间码**]下，如果将[计数]设为[自由运行] (第326页)，时间码将不会被记录。
- 无法设定[MOV/MP4]、[短片记录尺寸]和[24.00p]。
- 即使将其设定回[关闭]，短片记录大小也不会恢复为原始设置。重新设定短片记录尺寸。
- 如果在荧光灯或LED照明下拍摄高帧频短片，短片图像可能会闪烁。
- 以高帧频拍摄的短片在液晶监视器上回放时所用帧频与拍摄短片时所用的帧频不同。
- 无法使用耳机。(无法听到声音。)

总计短片记录时间和每分钟的文件尺寸

● MOV格式

(大约值)

短片记录画质	存储卡上的总记录时间			文件尺寸	
	4 GB	16 GB	64 GB		
4K : 4K					
59.94P 50.00P	[MJPEG]	39秒	2分钟	10分钟	5733 MB/分钟
29.97P 25.00P 24.00P 23.98P	[MJPEG]	1分钟	4分钟	17分钟	3587 MB/分钟
FHD : Full HD					
119.9P 100.0P	[ALL-I]	1分钟	5分钟	23分钟	2585 MB/分钟
59.94P 50.00P	[ALL-I]	2分钟	11分钟	47分钟	1298 MB/分钟
59.94P 50.00P	[IPB]	8分钟	34分钟	138分钟	440 MB/分钟
29.97P 25.00P 24.00P 23.98P	[ALL-I]	5分钟	23分钟	93分钟	654 MB/分钟
29.97P 25.00P 24.00P 23.98P	[IPB]	16分钟	67分钟	270分钟	225 MB/分钟

● MP4格式

(大约值)

短片记录画质	存储卡上的总记录时间			文件尺寸	
	4 GB	16 GB	64 GB		
FHD : Full HD					
59.94P 50.00P	[IPB]	8分钟	35分钟	141分钟	431MB/分钟
29.97P 25.00P 24.00P 23.98P	[IPB]	17分钟	70分钟	281分钟	216MB/分钟
29.97P 25.00P	[IPB]	43分钟	173分钟	695分钟	87MB/分钟



相机的内部温度升高可能会导致短片拍摄在达到表中所示的最长录制时间之前停止(第341页)。

- **超过4 GB的短片文件**

即使拍摄的短片超过4 GB，也可不间断地继续拍摄。

- **使用通过相机格式化最大为128 GB的CF卡**

如果使用相机格式化容量为128 GB或低于128 GB的CF卡，相机将使用FAT32对其格式化。

使用FAT32格式格式化的CF卡，如果拍摄尺寸超过4 GB的短片和文件，会自动创建新短片文件。

当您回放短片时，需要单独播放各短片文件。无法以连续的顺序自动回放短片文件。短片回放结束后，选择下一个短片并进行回放。

- **使用超过128 GB的CF卡和通过相机格式化的CFast卡**

如果使用相机格式化容量超过128 GB的CF卡，相机将使用exFAT对其格式化。

使用exFAT格式化的存储卡时，即使在短片拍摄期间文件大小超过4 GB，也会将该短片另存为一个文件(而不是拆分成多个文件)。

 删除在一次性拍摄的单个短片超过4 GB时创建的任意短片文件会使EOS MOVIE Utility(第553页)无法连续回放短片文件或将这些短片文件合并且另存为一个短片文件。

 使用EOS MOVIE Utility时，可以自动合并超过4 GB时拆分的多个MOV格式短片文件，并将其另存为一个短片文件。

- 短片拍摄时间限制
- 拍摄高帧频短片以外的短片
一个短片剪辑的最长录制时间为29分59秒。如果短片拍摄时间达到29分59秒，短片拍摄将自动停止。可以通过按<START/STOP>按钮重新开始拍摄短片。(短片将记录为新的短片文件。)
- 拍摄高帧频短片
一个短片剪辑的最长录制时间为7分29秒。如果短片拍摄时间达到7分29秒，短片拍摄将自动停止。可以通过按<START/STOP>按钮重新开始拍摄高帧频短片。(短片将记录为新的短片文件。)

MENU 设定录音功能

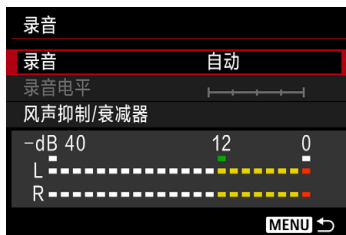

可以在拍摄短片的同时使用内置单声道麦克风或外接立体声麦克风(市售)录制声音。还可以自由调节录音电平。用[**📷4: 录音**]设定录音功能。

录音/录音电平

- 自动** : 录音电平将会自动调节。自动电平控制将根据音量电平自动工作。
- 手动** : 适用于高级用户。可以将录音电平调节为64等级之一。选择[**录音电平**]，并在注视电平计的同时转动<🕒>转盘以调节录音电平。注视峰值指示并进行调整以使电平计有时在表示最大量的“12”(-12 dB)标记的右侧点亮。如果电平计超过“0”，声音将会失真。
- 线路输入** : 语音可以经由线路输入。声音输入将会与图像一同记录到短片中。可以将录音电平调节为64等级之一。调节方法与[**手动**]相同。
- 关闭** : 将不会记录声音。此外，HDMI输出不会输出声音(第338页)。

! 高帧频短片不会记录声音。此外，无法设置[**📷4: 录音**]。

风声抑制/衰减器

- 风声抑制** : 当设为[启用]时, 该功能降低户外录音时的风噪声。此功能只在使用短片拍摄的内置麦克风时有效。请注意, 设为[启用]时也会降低低音域的声音, 所以没有风时请将其设为[关闭]。这可以比设为[启用]时记录更自然的声音。
- 衰减器** : 自动抑制噪音引起的声音失真。在拍摄前即使将[录音]设定为[自动]或[手动], 如果有非常大的声音, 仍然可能会导致声音失真。这种情况下, 建议将其设为[启用]。

● 使用麦克风

通常, 短片拍摄的内置麦克风会录制单声道声音。通过将配备有微型立体声插头(3.5 mm)的外接立体声麦克风(市售)连接到相机的外接麦克风输入端子(第28页)上, 可以记录立体声。

● 线路输入

从混音器等线路输出的立体声声音可以直接输入到相机。通过将微型立体声插头(3.5 mm)连接到相机的Line IN端子(第28页)上, 立体声将被记录到短片中。标准IN等级为-8 dBV。调节录音电平以适合Line OUT等级。

● 使用耳机

通过将配备有3.5 mm直径微型插头的耳机(市售)连接到相机的耳机端子(第28页)上,可以在短片拍摄期间听到声音。如果使用的是外接立体声麦克风(市售),可以听到立体声声音。要调整耳机的音量,按<Q>按钮并选择<🎧>。然后转动<🕒>进行调整(第310页)。还可以在短片回放期间使用耳机。



- 相机的内置麦克风还可以记录拍摄期间的操作声音和相机的机械声。可以使用外接麦克风(市售)减少短片中的这些声音。
- Line IN可以承受的最大声音输入为+6 dBV。然而,如果声音输入超过-8 dBV的标准输入等级,失真可能会增多。建议事先进行试拍。
- 对于线路输入,请确认将[录音]设为[线路输入]。如果未设定[线路输入]并输入声音,可能会导致故障。
- 设置为[线路输入]时,短片拍摄的内置麦克风将不会录音。此外,无法设置[风声抑制]和[衰减器](无效)。
- 使用耳机获得音频时,不会将降噪功能应用于耳机输出。因此,听到的音频将与短片中记录的实际音频有所不同。
- 使用耳机收听声音时,请勿改变[手动]和[线路输入]设定。否则可能会导致音量突然增大并损伤听力。





- 使用HDMI连接线将相机连接到电视机时,也会输出声音(设为[录音: 关闭]时除外)。如果从电视机输出声音时有音频反馈,将相机摆放在远离电视机的位置或调低电视机的音量。
- 无法调节L(左)和R(右)之间的音量平衡。
- 以48 kHz/16比特采样频率记录音频。
- 如果[📷5: 静音控制]设置为[启用 🟢](第325页),在短片拍摄期间,可以用操作声音较少的<🟢>触摸盘调节录音电平。

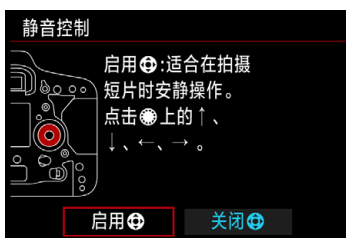

MENU 静音控制

在短片拍摄期间如果要抑制操作声音，可以更改ISO感光度、录音电平等设置。



当[**📷5: 静音控制**]设为[启用 ]时，可以使用速控转盘的内环上的触摸盘 。

只需触摸  的上、下、左或右便可以进行静音操作。







在短片拍摄期间，可以按  按钮进行速控操作并用  改变下面的功能。

可设定的功能	拍摄模式			
	P/bulb	Tv	Av	M
快门速度	—	○	—	○
光圈值	—	—	○	○
曝光补偿	○	○	○	○*1
ISO感光度	—	—	—	○
录音电平*2	○	○	○	○
🔊音量	○	○	○	○

*1: 设定了ISO自动时。

*2: 设定了[录音: 手动/线路输入]时。



- 如果[**📷5: 静音控制**]设置为[启用 ]，则无法在短片拍摄期间用  速控转盘或  主拨盘执行速控设置。
- 即使用  安静地改变光圈值，短片仍然会记录镜头驱动光圈的声音。
- 如果  上有水或污垢，可能无法进行触摸屏操作。这种情况下，请使用清洁的布擦拭干净 。如果仍无法工作，请稍候片刻后重新操作。



拍摄短片之前，可以使用  操作[录音电平]设置调节录音电平。

MENU 设置时间码

时间码	
计数	记录时运行
开始时间设置	
短片记录计时	记录时间
短片播放计时	记录时间
HDMI	
丢帧	启用

MENU →

时间码是自动记录的时间基准，用于在短片拍摄期间同步短片。以下列单位始终记录该信息：小时、分钟、秒钟和帧。该信息主要在短片编辑期间使用。

用[📷5：时间码]设定时间码。

计数

记录时运行：时间码只在您拍摄短片期间计时。时间码会以拍摄短片文件的顺序继续。

自由运行：无论您是否拍摄短片，时间码都会计数。

开始时间设置

可以设定时间码的开始时间。

- 手动输入设置**：可以自由设定小时、分钟、秒钟和帧。
- 重置**：用[手动输入设置]和[设置为相机时间]设定的时间被重设为“00:00:00.”或“00:00:00:”(第329页)。
- 设置为相机时间**：设定与相机的内置时钟匹配的小时、分钟、秒钟。“帧”将被设置为“00”。

- ❗ 如果在设置为[自由运行]时拍摄高帧频短片，将无法添加时间码。
- 如果设定了[自由运行]并且您改变了时间、区域或夏令时(第55页)时，会影响时间码。
- 如果使用相机以外的设备回放MP4短片，可能无法正确显示时间码。

短片记录计时

可以选择在短片拍摄屏幕上显示的内容。

记录时间 : 显示从开始短片拍摄起经过的时间。

时间码 : 显示短片拍摄期间的的时间码。

短片播放计时

可以选择在短片回放屏幕上显示的内容。

记录时间 : 在短片回放期间显示记录时间和回放时间。

时间码 : 在短片回放期间显示时间码。

设为[时间码]时:



短片拍摄期间



短片回放期间



- 不管[短片记录计时]设置如何，时间码将始终会被记录在短片文件中(使用[自由运行]设置拍摄的高帧频短片除外)。
- [📷5: 时间码]下的[短片播放计时]设置随着[▶3: 短片播放计时]设置的变化切换。改变其中一个的设置会自动改变另一个。
- 短片拍摄或短片回放期间不显示“帧”。

HDMI

● 时间码

时间码可以被添加到通过HDMI输出的短片中。

启用：将时间码添加到HDMI视频输出。设定[启用]时，将显示[记录命令]。

关闭：不会将时间码添加到HDMI视频输出。

● 记录命令

通过HDMI输出的视频被外接记录设备记录时，相机的短片拍摄开始/停止可以与外接记录设备的记录同步。

启用：短片拍摄开始/停止与外接记录设备的记录同步。

关闭：通过外接记录设备控制记录开始/停止。

- 在高帧频短片拍摄期间，如果[时间码]中的[计数]设置为[自由运行]，时间码将不会添加到HDMI视频输出。
- 要检查外接记录设备是否与[时间码]或[记录命令]兼容，请咨询制造商。
- 即使将[时间码]设为[关闭]，根据外接记录设备规格的不同，也可能会将时间码添加到短片。有关HDMI输入期间时间码的规格，请咨询外接记录设备的制造商。

丢帧

如果帧频设置为 **119.9P** (119.9帧/秒)、**59.94P** (59.94帧/秒)或 **29.97P** (29.97帧/秒), 时间码的帧计数会导致实际时间与时间码之间发生偏差。设为[启用]时, 该偏差可以自动被修正。该校正功能称为“丢帧”。该功能适用于高级用户编辑短片。

启用 : 通过跳过时间码计数自动校正偏差(DF: 丢帧)。

关闭 : 不校正偏差(NDF: 无丢帧)。

时间码将显示如下:

启用(DF) : 00:00:00.(回放时间: 00:00:00.00)

关闭(NDF) : 00:00:00.(回放时间: 00:00:00.00)



如果帧频为 **100.0P** (100.0帧/秒)、**50.00P** (50.00帧/秒)、**25.00P** (25.00帧/秒)、**24.00P** (24.00帧/秒)或 **23.98P** (23.98帧/秒), 丢帧将无效。(如果设定了 **100.0P / 50.00P / 25.00P / 24.00P / 23.98P** 或如果[**Y3: 视频制式**]设定为[用于 PAL], 则不会显示[丢帧]。)

MENU 菜单功能设置



如果实时显示拍摄/短片拍摄开关设置为<[实时显示拍摄/短片拍摄]>，[📷2: ISO感光度设置]选项将变为[ISO感光度]、[短片的范围]和[4k的范围]。

● ISO感光度设置

● ISO感光度

在<M>模式下，您可以手动设定ISO感光度。也可以选择ISO自动。还可以使用这些设定的<ISO>按钮。

● 短片的范围

对于Full HD短片拍摄，可以设定ISO感光度的自动和手动设置范围(下限和上限)。默认设置为ISO 100 - ISO 25600。可以在ISO 100至H1(相当于ISO 102400)的范围内设定下限，在ISO 200至H2(相当于ISO 204800)的范围内设定上限。

● 4k的范围

对于4K短片拍摄，可以设定ISO感光度的自动和手动设置范围(下限和上限)。默认设置为ISO 100 - ISO 12800。可以在ISO 100至H1(相当于ISO 102400)的范围内设定下限，在ISO 200至H2(相当于ISO 204800)的范围内设定上限。



- 对于Full HD拍摄，ISO 32000/40000/51200为扩展ISO感光度。对于4K短片拍摄，则为ISO 16000/20000/25600/32000/40000/51200。设置后，将会显示[H]。
- 对于静止图像拍摄(取景器或实时显示拍摄)，请参阅第166页了解[📷2: ISO感光度设置]。

4



当实时显示拍摄/短片拍摄开关设为<[]>时，将显示短片拍摄专用的[4]和[5]设置页。

● 短片伺服自动对焦

启用此功能时，相机会在短片拍摄期间持续对焦被摄体。默认设置为[启用]。

设置为[启用]时：

- 即使您没有半按快门按钮，相机也会继续对被摄体对焦。
- 如果想要将焦点保持在特定位置或不想记录镜头机械声，可以按照如下方法暂时停止短片伺服自动对焦。
 - 点击屏幕左下方的[SERVO AF]图标。
 - 在[点6：自定义控制按钮]下，如果给某一按钮分配了[暂停短片伺服自动对焦](第452页)，按住该按钮期间可以暂停短片伺服自动对焦。当再次按下该按钮时，短片伺服自动对焦将会恢复。
 - 如果给某一按钮分配了[停止自动对焦](第449页)，按住该按钮期间短片伺服自动对焦会停止。当释放按钮时，短片伺服自动对焦将恢复。
- 短片伺服自动对焦暂停时，如果执行操作（例如按<MENU>或<[]>按钮、变更自动对焦方式等）后返回短片拍摄，短片伺服自动对焦将恢复。

设置为[关闭]时：

- 半按快门按钮或按<AF-ON>按钮进行对焦。

当[短片伺服自动对焦]设置为[启用]时的注意事项

● 难以合焦的拍摄条件

- 正在靠近或远离相机的快速移动被摄体。
- 在相机前方近距离内移动的被摄体。
- 使用较大的 f 值时。
- 还请参阅第289页上的“难以合焦的拍摄条件”。

- 由于这会连续驱动镜头，将会消耗电池电量并缩短短片拍摄时间(第307页)。
- 使用某些镜头时，可能会记录对焦期间镜头的机械声。如果发生这种情况，可以使用外接麦克风(市售)减少记录的镜头机械声。
- 变焦或放大显示期间短片伺服自动对焦会暂停。
- 短片拍摄期间，如果被摄体靠近或远离，或如果垂直或水平地移动相机(拍摄)，录制的短片图像可能会暂时扩大或缩小(图像放大倍率发生变化)。
- 如果想要在短片伺服自动对焦期间将镜头对焦模式开关设为 <MF>，请首先将实时显示拍摄/短片拍摄开关设为 < >。

- **自动对焦方式**

可选择[+追踪]或[自由移动1点]。有关自动对焦方式，请参阅第284页。

- **显示网格线**

设置为[3x3 

- **短片记录画质**

可以设置短片记录格式(MOV或MP4)、短片记录尺寸、24.00p和高帧频。有关详细信息，请参阅第311页。

- **录音**

可以设定录音设置。有关详细信息，请参阅第322页。

● 短片伺服自动对焦速度

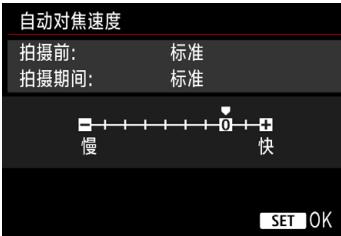
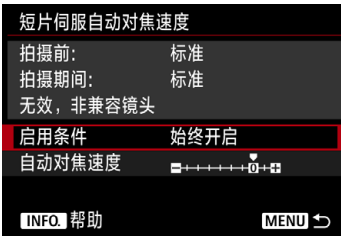

可以设定短片伺服自动对焦的自动对焦速度和操作条件。

当[短片伺服自动对焦]设定为[启用]并且[自动对焦方式]设定为[自由移动1点]时可设定此功能。

而且，使用在短片拍摄期间支持慢速对焦转变的镜头*时，会启用此功能。

- 启用条件** : [始终开启]设定自动对焦调整速度对于短片拍摄(在短片拍摄之前和在短片拍摄期间)始终生效。[拍摄期间]设定自动对焦调整速度仅在短片拍摄期间生效。
- 自动对焦速度** : 可以将自动对焦速度(对焦转变速度)从标准速度调整为慢(七个等级之一)或快(两个等级之一)，以获得所需的短片创建效果。

* 在短片拍摄期间支持慢速对焦转变的镜头

2009年及其之后发布的USM和STM镜头均兼容。有关详细信息，请参阅佳能网站。

 将[自动对焦方式]设为[∞+追踪]与将[自动对焦速度]设为[标准(0)]的效果相同。

● 短片伺服自动对焦追踪灵敏度

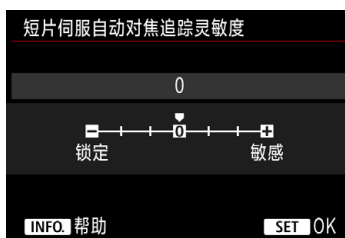

可以将短片伺服自动对焦追踪灵敏度改变为七个等级之一。这会影响到自动对焦点偏离被摄体时(例如摇摄期间或障碍物横穿自动对焦点时)的自动对焦追踪灵敏度的敏感性。

当[短片伺服自动对焦]设定为[启用]并且[自动对焦方式]设定为[自由移动1点]时可设定此功能。

锁定: -3/-2/-1

此设置使相机在自动对焦点丢失原始被摄体的情况下不太可能追踪其他被摄体。此设置越靠近减号(-), 相机越不太可能追踪其他被摄体。在摇摄期间或障碍物横穿自动对焦点时, 如果要防止自动对焦点快速追踪非所需被摄体的其他物体, 此设置十分有效。

敏感: +1/+2/+3

这使相机在追踪覆盖自动对焦点的被摄体时更敏感。此设置越靠近加号(+), 相机越敏感。要持续追踪与相机之间的距离发生变化的移动被摄体时, 或者要快速对焦其他被摄体时, 此设置有效。



将[自动对焦方式]设为[+追踪]与设为[0]的效果相同。

5



● 测光定时器

可以更改显示曝光设置的时间长度(自动曝光锁时间)。

● 实时显示触摸控制

实时显示拍摄或短片拍摄期间，可以用手指触摸液晶监视器(触摸敏感面板)，移动自动对焦点或放大图像。

[标准]是正常设置。与[标准]相比，[灵敏]提供更好的触摸屏反应。尝试使用这两个设置后选择您喜欢的设置。要关闭触摸屏操作时，选择[关闭]。

● 时间码

可以设定时间码。有关详细信息，请参阅第326页。

 无论[**5: 提示音**]设置如何，触摸屏操作都不会发出提示音。但当使用自动对焦合焦时，根据[**5: 提示音**]设置，会发出提示音(对焦确认提示音)。

● 静音控制

当设置为[启用]时，可以使用带有速控的<>触摸盘改变设置并同时减少短片拍摄期间的操作音。有关详细信息，请参阅第325页。

● 按钮功能



可以设定短片拍摄期间半按或完全按下快门按钮所执行的功能。

设置	半按	完全按下
AF/-	测光和自动对焦	无效
/-	只进行测光	无效
AF/START/STOP	测光和自动对焦	开始/停止短片拍摄
/START/STOP	只进行测光	开始/停止短片拍摄

如果设定了[AF/START/STOP]或[/START/STOP]，除了按<START/STOP>按钮外，可以通过完全按下快门按钮或使用快门线RS-80N3或定时遥控器TC-80N3(均为另售，第258页)来开始/停止短片拍摄。



在短片拍摄期间，[按钮功能]设置会覆盖任何用[自定义控制按钮]分配给快门按钮的功能。

● HDMI显示



使用外接记录设备记录HDMI视频输出期间，可以通过此功能选择显示选项。短片将以Full HD画质(1920×1080)输出。默认设置为[]。

● 设置为[]时：

- 通过HDMI输出短片时，相机的液晶监视器将会关闭。
- 拍摄信息、自动对焦点等，将显示在HDMI视频输出上。但是，如果在注视连接到外接记录设备的外接监视器时按<INFO.>按钮，可以查看不带信息的输出视频。
- 不连接HDMI，即使在注视相机的液晶监视器时按<INFO.>按钮，输出仍会显示信息。
- 要记录无叠加信息的视频，请检查外接监视器等设备上是否没有显示正在拍摄的信息或自动对焦点。建议设置[无信息]。



● 设为 [无信息]时：

- 通过HDMI输出短片时，相机的液晶监视器将会关闭。
- HDMI输出将只包括短片图像(拍摄信息、自动对焦点等不会显示)。









● 设置为[+]时：

- 在液晶监视器上显示短片时，可以将短片显示为HDMI输出。
- 即使回放图像或显示菜单，图像或菜单将不会显示在HDMI输出设备上。

? 如何长时间进行HDMI输出

要持续30分钟以上的HDMI输出，请选择[]或[无信息]，然后将[2: 自动关闭电源]设为[关闭] (第76页)。



- 无法以4K画质进行HDMI输出。(即使[短片记录尺寸]设置为4k，短片也会以Full HD画质输出。)
- 无信息的HDMI输出不会显示存储卡的剩余容量、电池电量、内部温度警告(第341页)，及在HDMI输出设备屏幕上的其他警告。设置[无信息]时，请格外小心。设为[+]时，可以查看在相机的液晶监视器上显示的警告。
- 没有短片拍摄时，经过所设定的[2: 自动关闭电源]时间后，电源会自动关闭。如果选择[+]并将[2: 自动关闭电源]设为[关闭]，如果未操作相机达30分钟，HDMI输出将停止(短片拍摄将停止)。
- 设置为[无信息]并且按<DRIVE•AF>或<WB>等按钮时，可能会在HDMI视频输出上显示设置屏幕。将短片记录到外接记录设备期间，不建议操作按钮。
- 根据观看环境的不同，使用相机进行短片拍摄的亮度和颜色可能与通过外接记录设备记录的HDMI视频输出的亮度和颜色看起来有所不同。



- 通过按<INFO.>按钮，可以改变显示在屏幕上的信息。
- 时间码可以被添加到HDMI视频输出中(第328页)。
- HDMI输出的声音也会被输出(设为[录音: 关闭]时除外)。

Y3



● HDMI帧频

对于HDMI输出，可以将帧频设为[Auto]、[59.94i/50.00i]、[59.94p/50.00p]或[23.98p]。将要使用的兼容市售外接记录设备的帧频设定为通过HDMI输出记录短片。

- 将[📷4: 短片记录画质]下的[24.00p]设为[启用]时，无法设定[🔧3: HDMI帧频]。短片将通过HDMI以1080/24.00p进行输出。
- 使用[4k 59.94P / 50.00P] HDMI输出，将根据[HDMI帧频]设置通过HDMI输出29.97p/25.00p短片。
- 高帧频短片拍摄期间的HDMI输出将不会输出119.9p/100.0p的短片。

- 根据[🔧3: 视频制式]设置的不同，可选帧频会有所不同。
- 如果照片没有出现在HDMI输出设备上，请将[🔧3: 视频制式]正确设定为[用于NTSC]或[用于PAL](具体取决于输出设备的视频制式)。
- 如果手动设定的帧频与外接记录设备不兼容，将自动设定帧频。
- 如果[🔧3: HDMI帧频]的[59.94i]或[59.94p]与[23.98P] (23.98帧/秒)的短片记录尺寸配合使用，将完成“2-3下拉”处理。



短片拍摄的一般注意事项

红色<🔴>内部温度警告图标

- 如果由于长时间进行短片拍摄或环境温度高而导致相机的内部温度升高，会出现红色<🔴>图标。
- 红色<🔴>图标表示短片拍摄即将自动结束。如果发生这种情况，相机的内部温度降低前，将无法再次进行拍摄。关闭电源并让相机休息片刻。
- 在高温下长时间拍摄短片会导致更早出现<🔴>图标。不拍摄时，请务必关闭相机。

记录和图像画质

- 如果安装的镜头具有图像稳定器并且将图像稳定器 (IS) 开关设为 <ON>，即使不半按快门按钮，图像稳定器也会始终工作。图像稳定器消耗电池电量并可能缩短短片拍摄的总时间，具体取决于拍摄条件。如果使用三脚架或如果不需要使用图像稳定器，建议将IS开关设为<OFF>。
- 使用自动曝光拍摄或快门优先自动曝光时，如果在短片拍摄期间亮度发生变化，短片可能会暂时冻结。这种情况下，使用光圈优先自动曝光或手动曝光拍摄短片。
- 如果图像中有非常明亮的光源，液晶监视器上的明亮区域可能会显得较暗。将与液晶监视器上的显示几乎一模一样地记录短片。
- 在低光照条件下，图像上可能会出现噪点或异常色彩。将与液晶监视器上的显示几乎一模一样地记录短片。
- 如果用其他设备回放短片，画质或音质可能会失真或可能无法回放(即使设备支持MOV/MP4格式)。

短片拍摄的一般注意事项

记录和图像画质

- 如果使用写入速度低的存储卡，可能会在短片拍摄期间出现屏幕右侧的五等级指示。它指示尚未写入存储卡的数据量(内部缓存的剩余容量)。存储卡的写入速度越慢，指示的等级上升速度越快。如果指示显示全部等级，短片拍摄将自动停止。
如果存储卡的写入速度较快，将不显示指示或等级(如果显示)也几乎不会上升。首先，试拍摄几个短片以确认存储卡的写入速度是否足够快。
- 如果指示显示存储卡已满并且短片拍摄自动停止，接近短片末尾的声音可能不会被正确记录。
- 如果存储卡的写入速度慢(由于碎片化)并出现指示，格式化存储卡可能会使写入速度变快。

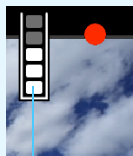

指示

有关MP4格式短片的限制

请注意，一般对MP4格式短片有以下限制。

- 大约最后2帧的声音不会被记录。
- 在Windows上回放短片时，短片图像和声音可能会略微不同步。

9

图像回放

本章介绍如何回放和删除图像(静止图像/短片),如何在电视机屏幕上观看这些图像,以及其他回放相关功能。

用其他设备拍摄和保存的图像

本相机可能无法正确显示使用其他相机拍摄的图像、计算机编辑过的图像或文件名已经更改过的图像。

▶ 图像回放

单张图像显示

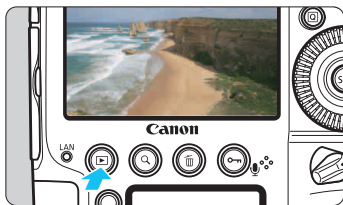

1 回放图像。

- 按<▶>按钮。
- ▶ 会出现最后拍摄或回放的图像。

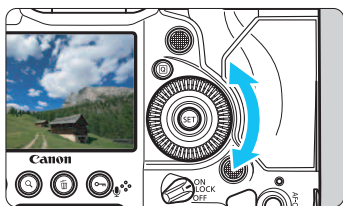

2 选择图像。

- 要从最后拍摄的图像开始回放图像时，逆时针转动<◀>转盘。要从第一张拍摄的图像开始回放，请顺时针转动该转盘。
- 每次按<INFO.>按钮，信息显示都将会改变。



无信息



基本信息显示

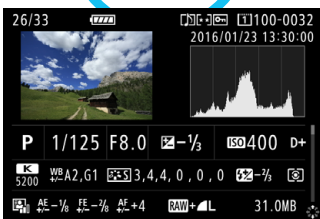

拍摄信息显示

如果将[点.7: 添加裁切信息]设为除[关(长宽比3:2)]以外的任意一个选项(第439页)，回放拍摄图像时，将会显示指示图像区域的线条。

3 退出图像回放。

- 按<▶>按钮退出图像回放并返回拍摄就绪状态。

拍摄信息显示

在显示拍摄信息屏幕的状态下(第344页)，可以向上或向下倾斜<⊗>以切换显示在屏幕底部的拍摄信息，如下所示。有关详细信息，请参阅第347-349页。

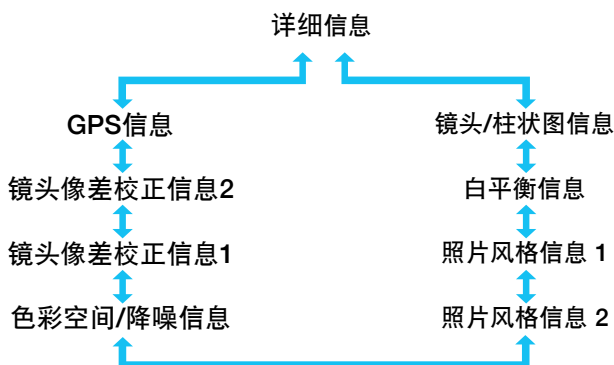

MENU 显示网格线



在单张图像显示中，可以在回放图像上叠加网格线。

使用[▶3: 回放网格线]，可以选择[3x3 井]、[6x4 井井]或[3x3+对角 井井]。该功能在查看图像的垂直或水平倾斜以及构图时较为方便。

 在短片回放期间不显示网格线。

INFO.：拍摄信息显示

静止图像的信息示例

● 基本信息显示



- 如果是使用其他相机拍摄的图像，则可能不会显示某些拍摄信息。
- 可能无法在其他相机上回放用本相机拍摄的图像。

● 拍摄信息显示

● 详细信息

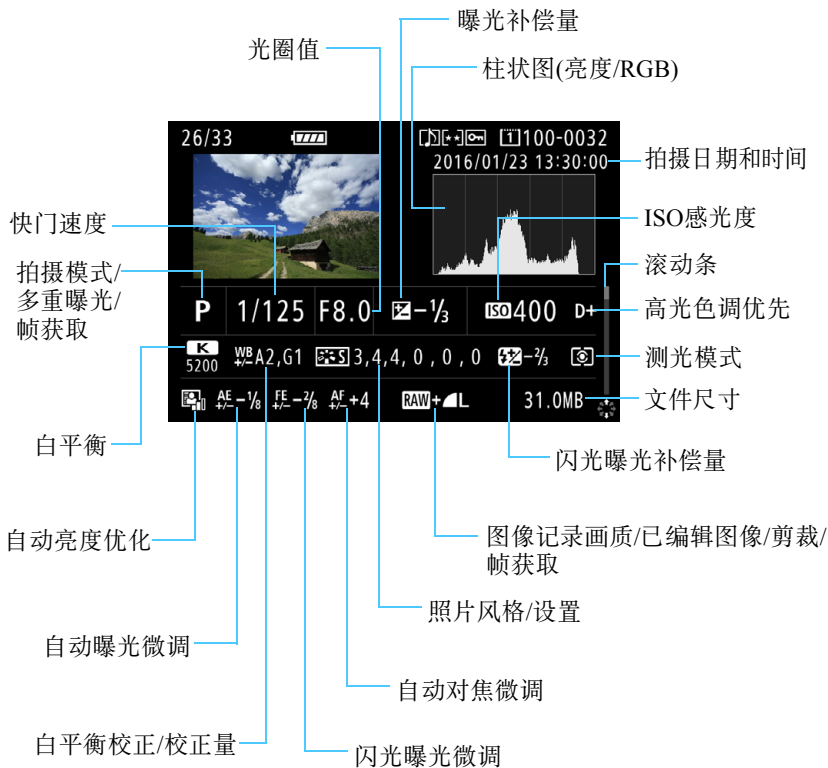

- * 以RAW+JPEG图像画质拍摄时，将会显示RAW图像文件尺寸。
- * 已经添加裁切信息的图像(第439页)会带有指示图像区域的线条。
- * 使用闪光灯但未应用曝光补偿拍摄的图像，将会显示<⚡>。
- * 多重曝光图像显示为<📷>。
- * 经过RAW处理的图像、调整尺寸后的图像、剪裁后的图像和帧获取后的图像显示为<📷>。
- * 对于剪裁后保存的图像，将显示<📷>。

• 镜头/柱状图信息

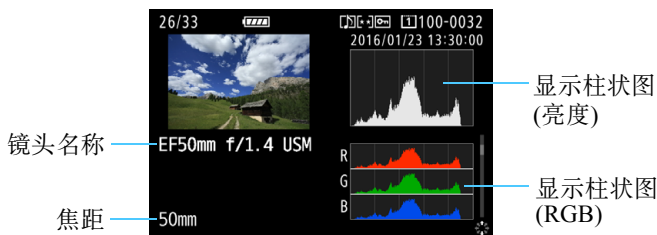

• 白平衡信息

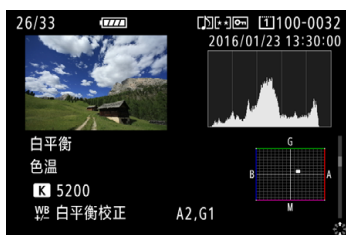

• 照片风格信息 1

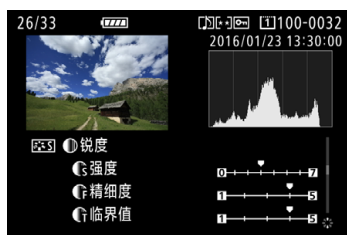

• 照片风格信息 2

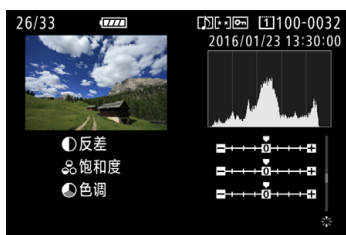

从4K短片保存为静止图像的帧获取图像(第374页)不会显示某些拍摄信息屏幕。

- 色彩空间/降噪信息

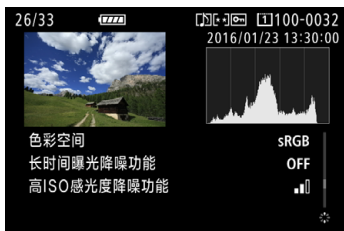

- 镜头像差校正信息1



- 镜头像差校正信息2



- GPS信息

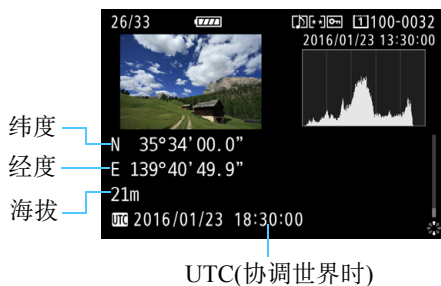

如果GPS信息未记录到图像中，则不会显示GPS信息屏幕。

短片信息显示示例



<M/H>: 不会显示快门速度、光圈值和ISO感光度。

<Tv/H Tv>: 不显示光圈和ISO感光度。

<Av/H Av>: 不会显示快门速度和ISO感光度。

<M/H M>+ISO自动: 不显示ISO感光度。

 在短片回放期间，[照片风格]中[锐度]的[精细度]和[临界值]将显示为“*、*”。

● 高光警告

当[▶3: 高光警告]设置为[启用]时，曝光过度的限幅高光将闪烁。为了获得曝光过度(闪烁)区域的更多层次细节，请向负方向设定曝光补偿，然后再次拍摄。

● 显示自动对焦点

当[▶3: 显示自动对焦点]设为[启用]时, 合焦的自动对焦点将会以红色显示。如果设定了自动选择自动对焦点, 可能会显示多个自动对焦点。

● 柱状图

亮度柱状图显示曝光量分布情况和整体亮度。RGB柱状图用于检查色彩饱和度和渐变状况。可以用[▶3: 显示柱状图]切换显示。

● [亮度]显示

此柱状图是显示图像亮度等级分布情况的图表。横轴表示亮度等级(左侧较暗, 右侧较亮), 纵轴表示每个亮度等级上的像素分布情况。左侧分布的像素越多, 则图像越暗。右侧分布的像素越多, 则图像越亮。如果左侧像素过多, 则图像的暗部细节可能丢失。如果右侧像素过多, 则图像的高光细节可能丢失。中间的渐变会得到再现。通过查看图像和其亮度柱状图, 可以了解曝光量倾向和整体的渐变。

柱状图示例

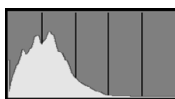

偏暗图像



通常亮度



偏亮图像

● [RGB]显示

此柱状图是显示图像中各三原色(RGB或红、绿和蓝)的亮度等级分布情况的图表。横轴表示色彩的亮度等级(左侧较暗, 右侧较亮), 纵轴表示每个色彩亮度等级上的像素分布情况。左侧分布的像素越多, 则色彩越暗淡。右侧分布的像素越多, 则色彩越明亮浓郁。如果左侧像素过多, 则相应的色彩信息可能不足。如果右侧像素过多, 则色彩会过于饱和而没有渐变。通过查看图像的RGB柱状图, 可以观看色彩的饱和度和渐变状况以及白平衡倾向。

▶ 快速搜索图像

▣ 一屏显示多张图像(索引显示)

使用一屏显示4张、9张、36张或100张图像的索引显示快速搜索图像。

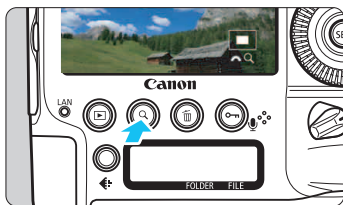



1 按<Q>按钮。

- 在图像回放期间或当相机处于拍摄就绪状态时，按<Q>按钮。
- ▶ 将在屏幕的右下方显示[ Q]。







2 切换到索引显示。

- 逆时针转动< >拨盘。
- ▶ 出现4张图像索引显示。以橙色框突出显示选定的图像。
- 进一步逆时针转动 < > 拨盘将会按照从9张、36张到100张的顺序切换显示。如果顺时针转动拨盘，显示会按照100、36、9、4和单张图像显示的顺序变换。



3 选择图像。



- 操作< >或< >转盘以移动橙色框并选择图像。
 - 按<Q>按钮关闭[ Q]图标，然后转动< >拨盘将显示下一或上一屏幕中的图像。
- 在索引显示中按<SET>可将所选图像作为单张图像显示。

用 进行图像(跳转显示)

在单张图像显示中，可以转动<  >拨盘根据设定的跳转方法向前或向后跳转图像。







1 选择[用 进行图像跳转]。

- 在[ 2]设置页下，选择[用  进行图像跳转]，然后按<  >。



2 选择跳转方法。

- 选择跳转方法，然后按<  >。

-  : 逐张显示图像
 -  : 跳转10张图像
 -  : 跳转100张图像
 -  : 按日期显示
 -  : 按文件夹显示
 -  : 只显示短片
 -  : 只显示静止图像
 -  : 只显示受保护的图像
 -  : 按图像评分显示(第361页)
- 转动<  >拨盘进行选择。

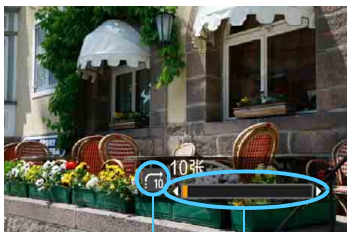

跳转方法

回放位置

3 跳转浏览图像。

- 按<▶>按钮回放图像。
- 在单张图像显示时，转动<🌅>拨盘。
- ▶ 可以用所设定的方法浏览。



- 要按照拍摄日期搜索图像，选择[日期]。
- 要按照文件夹搜索图像，选择[文件夹]。
- 如果存储卡上同时包含短片和静止图像，选择[短片]或[静止图像]以只显示其一。
- 如果将跳转方法设为[保护]或[图像评分]但未保护任何图像或未对其进行评分，则无法使用<🌅>拨盘浏览图像。

Q 放大图像

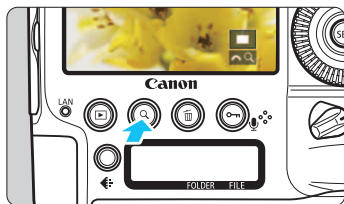

可以在液晶监视器上将拍摄的图像放大约1.5倍至10倍。

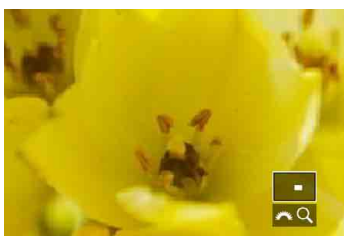
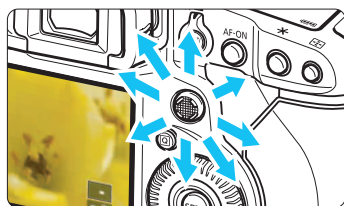

放大区域位置



1 放大图像。

- 可以在如下期间放大图像：1.图像回放期间(单张图像显示)，2.拍摄图像后的图像确认期间，以及3.在拍摄就绪状态。
- 按<Q>按钮。
- ▶ 将出现放大显示。将在屏幕的右下方显示放大区域和[Q]。
- 顺时针转动 < > 拨盘时图像放大倍率增加。图像最大可放大至约10倍。
- 逆时针转动 < > 拨盘时图像放大倍率减小。只在1和3的情况下，继续转动拨盘会显示索引显示(第352页)。

2 滚动图像。

- 使用< >滚动显示放大的图像。
- 按<Q>按钮或<▶>按钮退出放大显示。



- 只在1和3的情况下，可以在维持放大显示期间，转动< >转盘观看其他图像。
- 无法放大短片。

MENU 设定初始放大倍率和位置

在[▶3]设置页下，当您选择[放大倍率(约)]时，可以设定初始放大倍率和放大显示的位置。



- **1倍(不放大)**

图像不会被放大。放大显示将从单张图像显示开始。

- **2倍、4倍、8倍、10倍(从中央放大)**

将以所选放大倍率从图像中央开始放大显示。

- **实际大小(从选定点)**

将以约110%显示所记录图像的像素。将从合焦的自动对焦点开始放大显示。如果是使用手动对焦拍摄的照片，将从图像中央开始放大显示。

- **与上次放大倍率相同(从中央)**

放大倍率将与上一次您用<▶>或<Q>按钮退出放大显示时相同。将从图像中央开始放大显示。

 对于使用[**∞**+追踪]或[自由移动1点](第284页)拍摄的图像，或将[失真校正]设为[启用](第195页)时拍摄的图像，即使设定了[实际大小(从选定点)]，也会从图像中央开始放大显示。

旋转图像

可以将显示的图像旋转到所需方向。

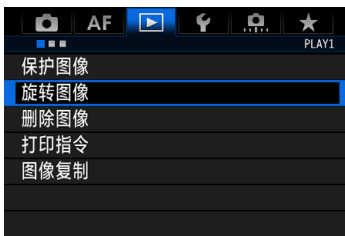

1 选择[旋转图像]。

- 在[▶1]设置页下，选择[旋转图像]，然后按<SET>。

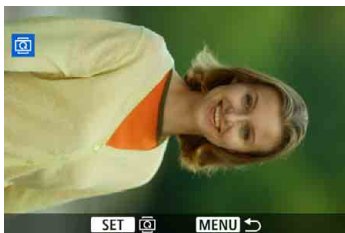

2 选择要旋转的图像。

- 转动<DISK>转盘选择要旋转的图像。
- 还可以在索引显示中选择图像(第352页)。

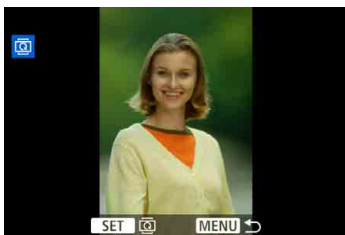

3 旋转图像。

- 每次按<SET>时，图像将会按以下顺序顺时针旋转：90° → 270° → 0°。
- 要旋转其他图像时，请重复步骤2和3。



- 如果在以垂直方向拍摄之前已经将[👉1: 自动旋转]设置为[开📷📺](第390页)，不需要按照上述说明旋转图像。
- 如果图像回放过程中旋转后的图像没有按旋转方向显示，将[👉1: 自动旋转]设定为[开📷📺]。
- 无法旋转短片。

🔑 保护图像

通过保护图像，可以防止重要图像被意外删除。

用<🔑/🎤>按钮保护单张图像

1 选择要保护的图像。

- 按<▶>按钮回放图像，然后转动<🕒>转盘选择图像。

图像保护图标

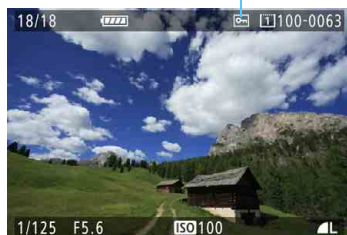

2 保护图像。

- 当您按<🔑/🎤>按钮时，图像将被保护并且<🔑>图标将出现在屏幕上方。
- 要取消图像保护，再次按<🔑/🎤>按钮。<🔑>图标将消失。
- 要保护其他图像，请重复步骤1和2。

MENU 用菜单保护单张图像



1 选择[保护图像]。

- 在[▶1]设置页下，选择[保护图像]，然后按<SET>。

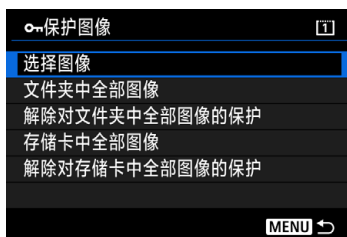

2 选择[选择图像]。

- ▶ 显示图像。

图像保护图标



3 选择要保护的图像。

- 转动<转盘>选择要保护的图像。
- 还可以在索引显示中选择图像 (第352页)。

4 保护图像。

- 按<SET>以保护所选图像。会在屏幕上方出现<保护图标>。
- 要取消图像保护，再次按<SET>。<保护图标>图标将消失。
- 要保护其他图像，请重复步骤3和4。

MENU 保护文件夹或存储卡中的所有图像

可以一次性保护文件夹或存储卡中的所有图像。

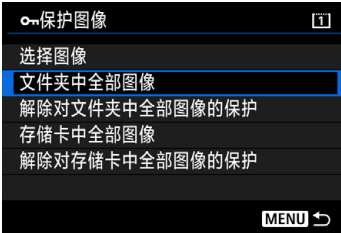

在[▶1：保护图像]中选择[文件夹中全部图像]或[存储卡中全部图像]时，文件夹或存储卡中的所有图像都将被保护。

要取消图像保护时，请选择[解除对文件夹中全部图像的保护]或[解除对存储卡中全部图像的保护]。

! 如果您对存储卡进行格式化(第74页)，被保护的图像也将被删除。

- !** 也可以对短片进行保护。
- 图像被保护后，将不能被相机的删除功能删除。要删除被保护的图像，必须首先取消保护。
- 如果删除全部图像(第388页)，只会剩下被保护的图像。该功能适合一次删除所有不需要的图像。
- 当选择了[存储卡中全部图像]或[解除对存储卡中全部图像的保护]时，将保护或解除保护在[▶1：记录功能+存储卡/文件夹选择]下选择用于[记录/播放]或[回放]的存储卡上的图像。

设置评分

可以用五种评分标记之一为图像(静止图像和短片)评分: [★]/[★★]/[★★]/[★★]/[★★]。该功能称为评分。

MENU 用菜单设定评分



1 选择[评分]。

- 在[▶2]设置页下, 选择[评分], 然后按<SET>。



2 选择要评分的图像。

- 转动<☉>转盘选择要评分的图像或短片。
- 如果按<Q>按钮并逆时针转动<☉>拨盘, 可以从三张图像显示中选择图像。要返回单张图像显示, 顺时针转动拨盘。



3 设置评分。

- 按<SET>会出现如屏幕截图中所示的蓝色突出显示框。
- 转动<☉>转盘选择评分, 然后按<SET>。
- ▶ 为图像设定评分标记时, 会自动累加评分标记旁边显示的图像总数。
- 要为另一张图像评分, 重复步骤2和3。



一个给定评分最多可显示999张图像。如果给定评分有999张以上的图像, 会显示[###]。

用<静音/麦克风>按钮进行评分

在[.点6: 静音/麦克风按钮的功能]下, 如果设定为[评分(静音和麦克风关闭)] (第438页), 可以在回放期间按<静音/麦克风>按钮为图像/短片评分。



1 设定<静音/麦克风>按钮的功能。

- 在[.点6]设置页下, 将[静音/麦克风按钮的功能]设定为[评分(静音和麦克风关闭)]。

2 选择要评分的图像。

- 按<播放>按钮回放图像, 然后转动<转盘>转盘选择要评分的图像。

3 设置评分。

- 每次按<静音/麦克风>按钮时, 评分标记会改变: [★]/[★★]/[★★★]/[★★★★]/[★★★★]/无。
- 要为另一张图像评分, 重复步骤2和3。

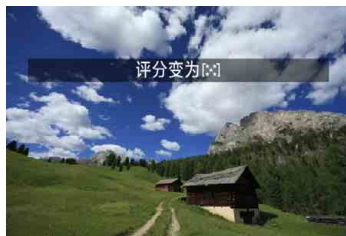

有效利用评分

- 使用[▶2: 用🔍进行图像跳转], 可以只显示具有特定评分的图像。
- 使用[▶2: 幻灯片播放], 可以只回放具有特定评分的图像。
- 可以将各文件的评分作为文件信息显示的一部分或在随附的图像查看器上观看(仅限JPEG图像), 具体取决于计算机操作系统。

🎤 录制和回放语音备忘录

您可以将语音备忘录添加(记录)到所拍摄的图像。语音备忘录将作为与图像具有相同文件编号的 WAV 声音文件保存。可以通过相机或计算机回放语音备忘录。

录制语音备忘录

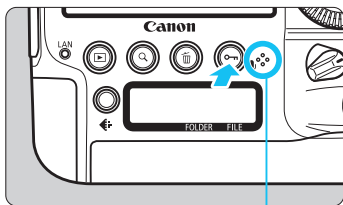

语音备忘录麦克风



1 选择想要添加语音备忘录的图像。

- 按<▶>按钮回放图像，然后转动<⌚>转盘选择想要添加语音备忘录的图像。

2 录制语音备忘录。

- 按住<🎤>按钮约2秒钟。
- 当出现[语音备忘录录制中...]时，持续按住该按钮并对语音备忘录麦克风讲话。语音备忘录的最长录制时间约为30秒。
- 要结束语音备忘录时，释放该按钮。
- ▶ 将在屏幕上方显示[🎵]图标。



- 无法将语音备忘录添加到受保护的图像。
- 无法将语音备忘录添加到短片。
- 无法用市售的外接麦克风录制语音备忘录。



- 使用[.7: 语音备忘录音质]，可以改变语音备忘录的音调音质。
- 要录制30秒以上的语音备忘录，请重复步骤2。
- 拍摄图像后立即进行图像确认时，也可以按照下面的步骤2录制语音备忘录。但是，通过这种方式，一张图像一次只能录制一个语音备忘录。

播放语音备忘录

当[.点.6: 🎤/🎧 按钮的功能]设为[播放语音备忘录(长按: 录制)] (第438页)时, 可以回放添加到图像的语音备忘录。



1 设定<🎤/🎧>按钮的功能。

- 在[.点.6]设置页下, 将[🎤/🎧按钮的功能]设定为[播放语音备忘录(长按: 录制)]。

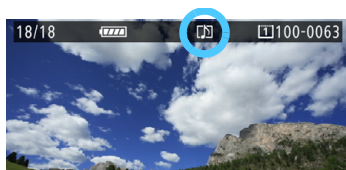

2 选择想要回放语音备忘录的图像。

- 按<▶>按钮回放图像, 然后转动<🌀>转盘选择屏幕顶部显示有[🎧]图标的图像。

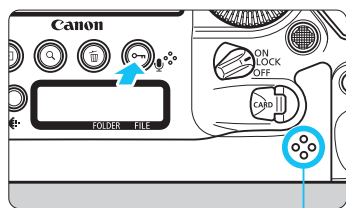

3 回放语音备忘录。

- 按<🎤/🎧>按钮回放语音备忘录。
- 转动<🌀>拨盘调节音量。
- 要停止回放, 按<🎤/🎧>按钮。



- 如果图像添加了多个语音备忘录, 将连续回放这些语音备忘录。
- 无法用相机只删除添加到图像的语音备忘录。
- 如果图像被删除(第386页), 添加到该图像的语音备忘录也将被删除。

Q 用于回放的速控

在回放期间，可以按<Q>按钮设定下列功能：[🔒：保护图像]、[🔄：旋转图像]、[★：评分]、[RAW/JPEG↓：RAW图像处理(仅限RAW图像)]、[📐：调整尺寸(仅限JPEG图像)]、[🔍：高光警告]、[✂️：剪裁(仅限JPEG图像)]、[📍：显示自动对焦点]和[🔗：用🔗进行图像跳转]。

对于短片，只能设定上述以粗体字显示的功能。



1 按<Q>按钮。

- 图像回放时，按<Q>按钮。
- ▶ 会出现速控选项。











2 选择项目并设定。

- 上下倾斜<🔍>选择功能。
- ▶ 所选功能的设置显示在下方。
- 转动<🌀>转盘进行设定。
- 对于 RAW 图像处理、调整尺寸和剪裁，按<SET>并设定功能。有关RAW图像处理的详细说明，请参阅第392页；有关调整尺寸的详细说明，请参阅第397页；有关剪裁的详细说明，请参阅第399页。
- 要取消时，按<MENU>按钮。

3 退出设置。

- 按<Q>按钮退出速控。

 要旋转图像时，将[ 1: 自动旋转]设定为[开 ]。如果[ 1: 自动旋转]设定为[开 ]或[关]，[ 旋转图像]设置将被记录到图像中，但是相机不会旋转显示图像。

- 
- 在索引显示期间按< >按钮将切换为单张图像显示并且会出现速控屏幕。再次按< >按钮将返回索引显示。
 - 对于用其他相机拍摄的图像，可以选择的选项可能会受限制。

🔊 欣赏短片

可以用下列三种方法回放短片：

在电视机上回放 (第379页)

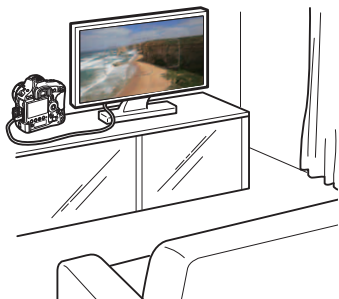

通过使用HDMI连接线HTC-100(另售)将相机连接到电视机，可以在电视机上回放相机的静止图像和短片。



- 即使使用 HDMI 连接线将相机连接到电视机并回放一个 4K 短片，也会以 Full HD 画质进行回放。(无法以 4K 画质进行回放。)
- 由于硬盘录像机没有 HDMI 输入端口，无法用 HDMI 连接线将相机连接到硬盘录像机。
- 即使用 USB 连接线将相机连接到硬盘录像机，也无法回放或保存短片和静止图像。

在相机的液晶监视器上回放 (第369页)

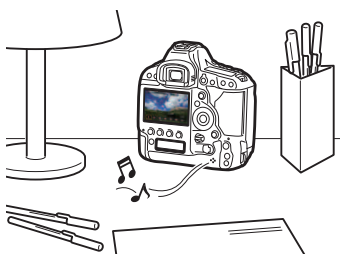

可以在相机的液晶监视器上回放短片。还可以删除短片的第一个和最后一个场景，从4K短片中抓取静止图像，并以自动幻灯片播放回放存储卡中的静止图像和短片。



已用计算机编辑过的短片无法重新写到存储卡上并用本相机回放。

用计算机回放和编辑



可将记录在存储卡上的短片文件传输到计算机，并使用兼容短片记录格式的预先安装的软件或通用软件回放或编辑。



- 如果用市售的软件回放或编辑短片，请使用兼容 MOV 格式和 MP4 格式短片的软件。有关市售软件的详细信息，请与软件制造商联系。
- 还可以使用 EOS MOVIE Utility (EOS 软件，第 553 页) 回放 MOV 格式的短片。

📢 回放短片



1 回放图像。

- 按<▶>按钮回放图像。

2 选择短片。

- 转动<⌚>转盘选择要回放的短片。
- 在单张图像显示时，显示在左上方的<SET 图标>表示短片。
- 在索引显示中，缩略图左边缘的孔眼表示短片。由于无法从索引显示回放短片，请按<SET>切换为单张图像显示。



3 在单张图像显示时，按<SET>。

- ▶ 将在屏幕底部出现短片回放面板。



4 回放短片。

- 转动<⌚>转盘选择[▶](播放)，然后按<SET>。
- ▶ 短片将会开始回放。
- 您可以通过按<SET>暂停短片回放。再次按下恢复回放。
- 通过转动<⚙️>拨盘可以在短片回放期间调节音量。

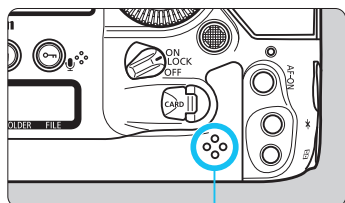

扬声器

- 有关回放步骤的详细信息，请参阅下一页。



- 使用耳机收听短片前，调低音量避免听力受损。
- 本相机可能无法回放用其他相机拍摄的短片。

短片回放面板

操作	回放说明
 播放	按<SET>在播放和停止之间切换。
 慢动作	通过转动<DISC>转盘调节慢动作速度。慢动作速度显示在屏幕右上方。
 首帧	显示短片的第一帧。
 上一帧	每次按<SET>, 会显示上一帧。如果按住<SET>, 将快倒短片。
 下一帧	每次按<SET>, 会逐帧播放短片。如果按住<SET>, 将快进短片。
 末帧	显示短片的最后一帧。
 编辑	显示编辑屏幕(第372页)。
 帧获取	播放4K短片时可选。可以获取在屏幕上显示的帧并保存为JPEG静止图像(第374页)。
	回放位置
mm' ss"	回放时间(设为[短片播放计时: 记录时间]时为分:秒)
hh:mm:ss.ff (DF) hh:mm:ss:ff (NDF)	时间码(设为[短片播放计时: 时间码]时为小时:分钟:秒钟:帧)
 音量	转动<DISC>拨盘调节内置扬声器(第369页)或耳机的音量。
 MENU ↩	按<MENU>按钮返回单张图像显示。

播放高帧频短片

以高帧频(119.9帧/秒或100.0帧/秒)拍摄的Full HD短片将以1/4慢动作速度(29.97帧/秒或25.00帧/秒)进行回放。不会播放声音，因为在拍摄高帧频短片时不记录声音。请注意，回放时间和时间码计时的每秒钟均为实际时间的1/4秒。



- 如果将相机连接到电视机以回放短片(第379页)，请用电视机调节音量。(转动<>拨盘不会改变音量。)如果有音频反馈，将相机摆放在远离电视机的位置或调低电视机的音量。
- 在短片回放期间，如果卸下或安装镜头、存储卡的写入速度变慢、短片文件包含坏帧，均将停止短片回放。



- 使用充满电的电池LP-E19时，在室温(23℃)下的连续回放时间约为4小时30分钟(设定 $\overline{\text{FHD}}$ $\overline{29.97P}$ / $\overline{25.00P}$ / $\overline{24.00P}$ / $\overline{23.98P}$ $\overline{\text{IPB}}$ 时)。
- 如果将市售的具有3.5 mm直径立体声迷你插头的耳机连接到相机的耳机端子(第28页)，可以收听短片的聲音(第324页)。

✂ 编辑短片的第一个和最后一个场景

能以约1秒为单位删除短片的第一个和最后一个场景。



- 1 在短片回放屏幕上选择[✂]。
 - ▶ 将在屏幕底部显示短片编辑面板。



- 2 指定要删除的部分。
 - 选择[✂] (删除首段)或[□✂] (删除末段)，然后按<SET>。
 - 将<◂>倾斜到左侧或右侧以观看前一或下一帧。按住该键将会快进或快倒帧。转动<⌚>转盘进行逐帧回放。
 - 决定要删除的部分后，按<SET>。在屏幕上方以白色高光显示的部分将被保留。



- 3 查看编辑的短片。
 - 选择[▶]并按<SET>以回放编辑后的短片。
 - 要改变编辑部分，返回步骤2。
 - 要取消编辑，按<MENU>按钮，然后在确认对话框上选择[确定]。



4 保存编辑过的短片。

- 选择[?]，然后按<SET>。
- ▶ 出现保存屏幕。
- 要将其作为新短片保存时，选择[新文件]。要保存并覆盖原来的短片文件时，选择[覆盖]，然后按<SET>。
- 在确认对话框中，选择[确定]以保存所编辑的短片并返回短片回放屏幕。



- 由于以约1秒为单位进行编辑(在屏幕上方用[✂]指示位置)，编辑短片的实际位置可能与您指定的位置不同。
- 如果存储卡没有充足的剩余空间，将无法使用[新文件]。
- 当电池电量低时，无法进行短片编辑。使用充满电的电池。
- 用其他相机拍摄的短片无法用本相机编辑。
- 当相机连接到计算机时，无法编辑短片。

从4K短片中获取帧

可以从4K短片中选择所需的任意帧并保存为约880万像素(4096×2160)的静止图像(JPEG图像)。该功能称为“帧获取(4K帧捕获)”。

1 回放图像。

- 按<▶>按钮回放图像。

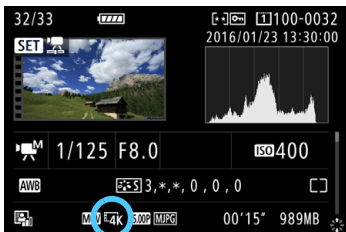

2 选择4K短片。

- 转动<⌚>转盘并选择4K画质的短片。
- 在拍摄信息屏幕(第350页)上, 4K短片显示为[4K]图标。
- 使用索引显示时, 请按<SET>切换到单张图像显示。

3 在单张图像显示时, 按<SET>。

- ▶ 将在屏幕底部出现短片回放面板。



4 选择要获取的帧。

- 使用短片回放面板选择要作为静止图像获取的帧。
- 有关使用短片回放面板的详细信息, 请参阅第370页。



5 选择[4K]。

- 转动<⌚>转盘选择[4K], 然后按<SET>。



6 保存帧。

- 选择[确定], 屏幕上显示的帧会保存为静止图像(JPEG图像)。
- 检查目标文件夹和图像文件编码。

7 选择要显示的图像。

- 选择[观看原始短片]或[观看提取的静止图像]。
- ▶ 将显示选定的图像。



- 无法从使用不同相机拍摄的Full HD短片或4K短片中获取帧。
- 如果将相机连接到计算机, 则无法进行帧获取。

MENU 幻灯片播放(自动回放)

可以将存储卡上的图像以幻灯片的形式自动回放。



1 选择[幻灯片播放]。

- 在[▶2]设置页下，选择[幻灯片播放]，然后按<SET>。

2 选择要回放的图像。

- 在屏幕上选择所需选项，然后按<SET>。

要回放的图像数量



全部图像/短片/静止图像/保护

- 转动<⌚>转盘选择下列之一：[全部图像][短片][静止图像][保护]。然后按<SET>。

日期/文件夹/评分

- 转动<⌚>转盘选择下列之一：[日期][文件夹][评分]。
- 当突出显示<INFO. ✓>时，按<INFO.>按钮。
- 选择所需的设置，然后按<SET>。

日期

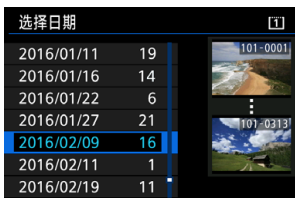

文件夹



评分



项目	回放说明
全部图像	将回放存储卡中的所有静止图像和短片。
日期	将回放选定拍摄日期拍摄的静止图像和短片。
文件夹	将回放选定文件夹中的静止图像和短片。
短片	将只回放存储卡中的短片。
静止图像	将只回放存储卡中的静止图像。
保护	将只回放存储卡上受保护的静止图像和短片。
评分	将只回放带有所选评分的静止图像和短片。



3 根据需要设置回放。

- 选择[设置]，然后按<SET>。
- 为静止图像设定[显示时间]和[重播]设置。
- 完成设置后，按<MENU>按钮。

显示时间



重播

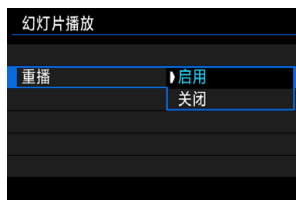

将会回放在[📁1: 记录功能+存储卡/文件夹选择]下选择用于[记录/播放]或[回放]的存储卡上的图像。



4 开始幻灯片播放。

- 选择[开始], 然后按<SET>。
- ▶ 显示[加载图像中...]后, 幻灯片播放将开始。

5 退出幻灯片播放。

- 要退出幻灯片播放并返回设置屏幕, 按<MENU>按钮。

- 要暂停幻灯片播放, 按<SET>。在暂停时, 图像左上角将显示[III]。再次按<SET>恢复幻灯片播放。
- 在自动回放静止图像期间, 可以按<INFO>按钮以切换显示格式(第344页)。
- 在短片回放期间, 可以通过转动<☀>拨盘调节音量。
- 在自动回放或暂停期间, 可以转动<🕒>转盘观看另一张图像。
- 在自动回放期间, 自动关闭电源不会生效。
- 显示时间根据图像不同可能有所不同。
- 要在电视机上观看幻灯片播放, 请参阅第379页。

在电视机上观看图像

通过使用HDMI连接线(另售)将相机连接到电视机,可以在电视机上回放相机的静止图像和短片。对于HDMI连接线,建议使用HDMI连接线HTC-100(另售)。

如果照片不出现在电视屏幕上,请务必检查是否将[**3: 视频制式**]正确设为[用于NTSC]或[用于PAL](取决于电视机的视频制式)。

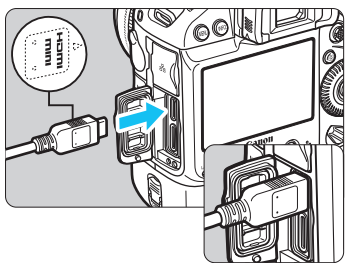

1 将HDMI连接线连接到相机。

- 让插头的<▲HDMI MINI>标志朝向相机前面,将其插入<HDMI OUT>端子。

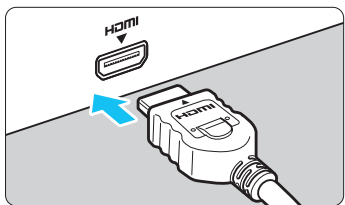

2 将HDMI连接线连接到电视机。

- 将HDMI连接线连接到电视机的HDMI输入端口。

3 打开电视机并切换电视机的视频输入以选择所连接的端口。

4 将相机的电源开关设定为<ON>。

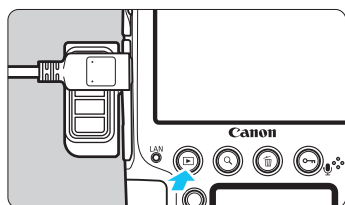

5 按<▶>按钮。

- ▶ 图像将显示在电视机屏幕上。(相机的液晶监视器上不显示任何信息。)
- 将自动以匹配所连接电视机的最佳分辨率显示图像。
- 通过按<INFO.>按钮,可以改变显示格式。
- 要回放短片,请参阅第369页。

- 用HDMI连接线将相机连接到电视机时，即使是4K短片，也会以Full HD画质进行回放(短片均无法以4K画质进行回放)。
- 用电视机调节短片的音量。不能用相机调节音量。
- 连接或断开相机和电视机之间的连接线之前，请关闭相机和电视机。
- 视电视机而定，所显示的图像中的一部分可能被裁切。
- 请不要将任何其他设备的输出连接到相机的 <HDMI OUT> 端子。否则可能会导致故障。
- 某些电视机可能无法显示拍摄的短片。

使用HDMI CEC电视机

如果用HDMI连接线连接到相机的电视机兼容HDMI CEC*，可以使用电视机的遥控器进行回放操作。

* 一项HDMI标准功能，可以让HDMI设备之间进行相互控制，您可以用一个遥控装置控制这些设备。



- 1 选择[经由HDMI控制]。
 - 在[▶3]设置页下，选择[经由HDMI控制]，然后按<SET>。
- 2 选择[启用]。
- 3 将相机连接到电视机。
 - 使用HDMI连接线将相机连接到电视机。
 - ▶ 电视机的输入将自动切换为连接相机的HDMI端口。如果输入不自动切换，使用电视机的遥控器选择连接有连接线的HDMI输入端口。

4 按相机的<▶>按钮。

- ▶ 图像将出现在电视屏幕上，并且可以使用电视机的遥控器进行回放。

5 选择图像。

- 将遥控器朝向电视机并按←/→按钮选择图像。

6 按下遥控器的Enter按钮。

- ▶ 出现菜单并且可以进行左侧所示的回放操作。
- 按遥控器的←/→按钮选择所需选项，然后按Enter按钮。对于幻灯片播放，按↑/↓按钮选择选项，然后按Enter按钮。
- 如果选择[返回]并按Enter按钮，菜单会消失，您可以用←/→按钮选择图像。

静止图像回放菜单



短片回放菜单



- : 返回
- : 9张图像索引
- : 播放短片
- : 幻灯片播放
- INFO.:** 显示拍摄信息
- : 旋转







- 有些电视机需要首先启用HDMI CEC连接。有关详细信息，请参阅电视机的使用说明书。
- 某些电视机即使与HDMI CEC兼容，也可能无法正常操作。这种情况下，将[▶3: 经由HDMI控制]设定为[关闭]，并使用相机控制回放操作。

复制图像

可以将记录在一张存储卡上的图像复制(保存副本)到另一张存储卡。



超过4 GB的短片文件

- 如果正在将图像从CFast卡()复制到以FAT32格式进行格式化的128 GB或容量更小的CF卡()中，将无法复制超过4 GB的短片文件。
- 只要CF卡()的总容量大于等于128 GB且以exFAT格式进行格式化，即可在CFast卡()与CF卡()之间复制超过4 GB的短片文件。

MENU 复制单张图像





1 选择[图像复制]。

- 在[1]设置页下，选择[图像复制]，然后按<SET>。



2 选择[选择图像]。

- 检查复制源存储卡的编号和目标存储卡的编号及其剩余容量。
- 选择[选择图像]，然后按<SET>。

 复制来源是在[1：记录功能+存储卡/文件夹选择]下选择用于[记录/播放]或[回放]的存储卡。



3 选择文件夹。

- 选择包含您想要复制的图像的文件夹，然后按<SET>。
- 查看显示在右侧的图像以选择所需文件夹。
- ▶ 将显示选定文件夹中的图像。



4 选择要复制的图像。

- 转动<DISK>转盘选择要复制的图像，然后按<SET>。
- ▶ 屏幕的左上方将会显示[✓]图标。
- 如果按<Q>按钮并逆时针转动<DISK>拨盘，可以从三张图像显示中选择图像。要返回单张图像显示，顺时针转动拨盘。
- 要选择其他要复制的图像，重复步骤4。

5 按<ON/OFF>按钮。

- 选择要复制的所有图像后，请按<ON/OFF>按钮。

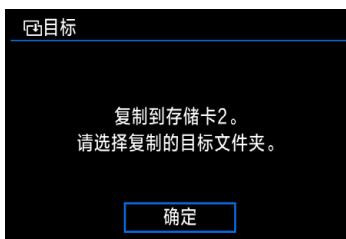

6 选择[确定]。

- 查看图像复制目的地的存储卡，然后选择[确定]。



7 选择目标文件夹。

- 选择想要将图像复制到目标文件夹，然后按<GET>。
- 要创建新文件夹，请选择[创建文件夹]。



8 选择[确定]。

- 查看来源卡和目标卡的信息，然后选择[确定]。

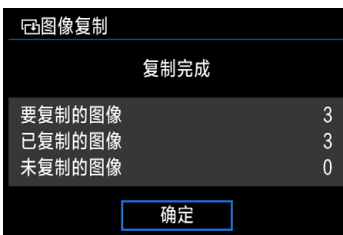

- ▶ 图像开始复制，并会显示复制进程。
- 复制完成时，将显示结果。选择[确定]返回步骤2中的屏幕。

MENU 复制文件夹中或存储卡上的所有图像

可以一次性复制文件夹中或存储卡上的所有图像。



在[▶1: 图像复制]下，当您选择[选择]或[全部图像]时，可以复制文件夹中或存储卡上的所有图像。



- 如果在目标文件夹 / 存储卡中含有与要复制的图像文件编号相同的图像，将显示下列选项：**[跳过此图像继续复制]** **[取代现有图像]** **[取消复制]**。选择复制方法，然后按<(SET)>。
 - **[跳过此图像继续复制]**：将跳过文件编号相同的图像而不进行复制。
 - **[取代现有图像]**：将覆盖文件编号相同的图像(包括被保护的图像)。如果带有打印指令(第413页)的图像被覆盖，您必须重新设定打印指令。
- 如果已选择**[选择 ■■]**或**[全部图像]**，并且文件夹或存储卡中包含一个无法复制到目标存储卡且超过4 GB的短片文件，将会出现信息。仅可以复制不超过4 GB的静止图像和短片文件。
- 当复制图像时，图像的打印指令信息或图像传输信息不会被保留。
- 复制过程中无法进行拍摄。请在拍摄前选择**[取消]**。



- 复制图像的文件名将与源图像的文件名相同。
- 如果设定了**[选择图像]**，无法一次性复制多个文件夹中的图像。选择每个文件夹中的图像，然后按文件夹逐个进行复制。
- 任何添加到图像中的语音备忘录也会全部被复制。

🗑 删除图像

您可以逐个选择和删除不需要的图像或批量删除图像。被保护的图像(第358页)不会被删除。

❗ 一旦图像被删除，将不能恢复。在删除图像前，确认已经不再需要该图像。为防止重要的图像被误删除，请对其加上保护。删除RAW+JPEG图像时将同时删除RAW和JPEG图像。

删除单张图像

1 选择要删除的图像。

- 按<▶>按钮回放图像。
- 转动<⌚>转盘选择要删除的图像。

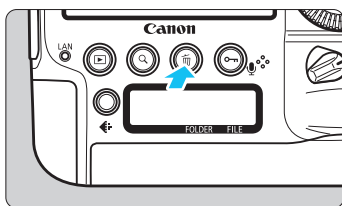

2 按<🗑>按钮。

- ▶ 将会出现删除菜单。



3 删除图像。

- 选择[删除]，然后按<SET>。显示的图像将被删除。

📄 将[点7：默认删除选项]设定为[选择[删除]]可以更快地删除图像(第441页)。

MENU 勾选[√]要批量删除的图像

为要删除的图像添加<√>勾选标记，可以一次性删除多张图像。

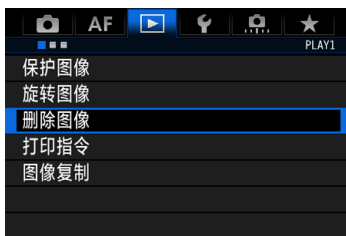

1 选择[删除图像]。

- 在[▶1]设置页下，选择[删除图像]，然后按<SET>。



2 选择[选择并删除图像]。

- ▶ 将显示图像。

3 选择要删除的图像。

- 转动<DISK>转盘选择要删除的图像，然后按<SET>。
- ▶ 将在屏幕左上方显示勾选标记[√]。
- 如果按<Q>按钮并逆时针转动<DISK>拨盘，可以从三张图像显示中选择图像。要返回单张图像显示，顺时针转动<DISK>拨盘。
- 要选择其他要删除的图像时，重复步骤3。



4 删除图像。

- 按<DISK>按钮，然后按[确定]。
- ▶ 将会一次性删除选定的图像。

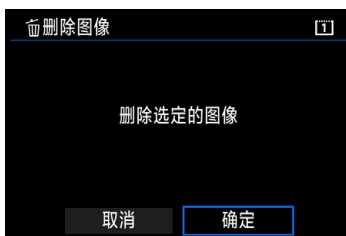

MENU 删除文件夹或存储卡中的所有图像

可以一次性删除文件夹或存储卡中的所有图像。



当[▶1：删除图像]设定为[文件夹中全部图像]或[存储卡中全部图像]时，将删除文件夹或存储卡中的所有图像。

- 要删除包括受保护图像在内的所有图像时，格式化存储卡(第74页)。
- 当选择了[存储卡中全部图像]时，将删除在[▶1：记录功能+存储卡/文件夹选择]下选择用于[记录/播放]或[回放]的存储卡上的图像。

更改图像回放设置

MENU 调节液晶监视器的亮度

您可以调节液晶监视器的亮度使其更易于查看。



1 选择[液晶屏的亮度]。

- 在[**2**]设置页下，选择[液晶屏的亮度]，然后按<SET>。



2 调节亮度。

- 注视灰度图的同时转动<◉>转盘，然后按<SET>。



- 要查看图像的曝光，建议参考柱状图(第351页)。
- 回放期间，按<◉>按钮会显示步骤2中的屏幕。

MENU 自动旋转竖拍图像



以垂直方向拍摄的图像会自动旋转为方便观看的方向，因此，在相机的液晶监视器中回放这些图像或在计算机屏幕中观看它们时，这些图像将不会以水平方向显示。可以改变此功能的设置。



1 选择[自动旋转]。

- 在[**1**]设置页下，选择[自动旋转]，然后按<SET>。

2 设置显示方向。

- 选择所需的设置，然后按<SET>。

● 开

在相机的液晶监视器和计算机上回放时，竖拍的图像会被自动旋转。

● 开

竖拍图像仅在计算机上自动旋转。

● 关

竖拍图像不会自动旋转。

 自动旋转设定为[关]时竖拍的图像不会被自动旋转。即使随后回放时切换到[开]，竖拍图像也不会旋转。

- 
- 拍摄后立即显示的图像不会自动旋转。
 - 如果将相机镜头朝上或朝下拍摄照片，可能无法正确自动旋转为方便观看的方向。
 - 如果竖拍图像不能在计算机屏幕上自动旋转，则表示您所使用的软件不支持旋转显示图像。建议使用EOS软件。

10

后期处理图像

本章介绍RAW图像处理、JPEG图像尺寸调整和JPEG图像剪裁。



- 本相机可能无法处理用其他相机拍摄的图像。
- 当经由接口连接线将相机连接到计算机时，无法进行本章中介绍的后期图像处理。

RAW↓ 用本相机处理RAW图像

可以用本相机处理 **RAW** 图像并将其作为JPEG图像保存。由于RAW图像本身不会发生变化，您可以应用不同的处理条件从RAW图像创建任意数量的JPEG图像。

请注意，无法使用本相机处理 **M RAW** 和 **S RAW** 图像。请使用Digital Photo Professional(EOS软件，第552页)处理这些图像。



1 选择[RAW图像处理]。

- 在[▶2]设置页下，选择[RAW图像处理]，然后按<SET>。
- ▶ 将显示**RAW**图像。



2 选择要处理的图像。

- 转动<◀▶>转盘选择您要处理的图像。
- 如果按<Q>按钮并逆时针转动<⚙️>拨盘，可以从索引显示中选择图像。



3 设定所需的处理条件。

- 按<SET>使RAW处理选项显示一段时间(第394页)。
- 使用<⚙️>选择选项，然后转动<◀▶>转盘或<⚙️>拨盘切换设置。
- ▶ 显示的图像会反映“亮度调节”、“白平衡”等设置。
- 要返回拍摄时的图像设置，按<INFO.>按钮。



显示设置屏幕

- 按<SET>以显示选定功能的设置画面。转动<DISK>转盘或<DIAL>拨盘更改设置。按<SET>完成设置并返回前一个屏幕。



4 保存图像。

- 选择[保存]，然后按<SET>。
- 选择[确定]后，会将通过处理创建的JPEG图像保存到存储卡。
- 检查目标文件夹和图像文件编号，然后选择[确定]。
- 要处理其他图像，请重复步骤2至4。

放大显示

可以在步骤3中通过按<Q>按钮放大图像。根据[RAW图像处理]屏幕的[图像画质]设置不同，放大倍率会有所不同。可用<DISK>滚动显示放大的图像。

要取消放大显示，再次按<Q>按钮。

RAW图像处理选项

-  **亮度调节**

最大可在±1级之间以1/3级为单位调节图像亮度。显示的图像会反映设置的效果。

-  **白平衡**(第177页)

可以选择白平衡。如果选择[**AWB**]并按<INFO.>按钮,可以选择[**自动: 氛围优先**]或[**自动: 白色优先**]。如果选择[**☺**]并按<INFO.>按钮,可以设定色温。显示的图像会反映设置的效果。

-  **照片风格**(第169页)

可以选择照片风格。通过按<INFO.>按钮,可以调节锐度、反差和其他参数。显示的图像会反映设置的效果。

-  **自动亮度优化**(第189页)

可以设定自动亮度优化。显示的图像会反映设置的效果。

-  **高ISO感光度降噪功能**(第190页)

可以为高ISO感光度设定降噪处理。显示的图像会反映设置的效果。如果难以辨别效果,请放大图像(第393页)。

-  **图像画质**(第155页)

可以设置要创建的JPEG图像的图像记录画质(图像大小和JPEG画质)。上下移动<>选择图像大小和JPEG画质。

- sRGB 色彩空间(第200页)

可以选择sRGB或Adobe RGB。由于相机的液晶监视器与Adobe RGB不兼容，因此无论设定哪种色彩空间，图像中的差异都几乎无法察觉。

-  镜头像差校正

- OFF 周边光量校正(第194页)

由于镜头特性的原因而导致图像四角显得较暗的现象可以得到校正。如果设定了[启用]，将显示校正后的图像。如果难以辨别效果，请放大图像(第393页)并检查四角。使用最大校正量时，使用本相机应用的周边光量校正没有使用Digital Photo Professional(第552页)应用周边光量校正的效果显著。如果校正效果不明显，请使用Digital Photo Professional应用周边光量校正。

- OFF 失真校正

可以校正镜头特性导致的图像失真。如果设定了[启用]，将显示校正后的图像。校正后的图像周边将被剪裁。由于图像分辨率可能会显得稍低一些，请根据需要使用照片风格的[锐度]参数设置调整锐度。

- OFF 数码镜头优化

通过使用光学设计值，可以校正镜头像差、衍射和因低通滤镜导致的低分辨率。借助放大显示(第393页)查看[启用]设置的效果。不放大显示(正常显示)无法显示数码镜头优化的效果。选择[启用]后，尽管不显示色差校正和衍射校正选项，但这两个选项均会应用到处理的图像中。

-  **色差校正(第195页)**

可以校正镜头特性导致的色差(被摄体轮廓的彩色边纹)。如果设定了[启用], 将显示校正后的图像。如果难以辨别效果, 请放大图像(第393页)。

-  **衍射校正**

可以校正导致图像锐度降低的镜头光圈衍射。如果设定了[启用], 将显示校正后的图像。如果难以辨别效果, 请放大图像(第393页)。

-  在本相机上处理RAW图像不会产生与使用Digital Photo Professional(EOS软件)处理RAW图像完全一致的结果。
- 设定[数码镜头优化]后, 进行校正时会增加噪点。
- 设定[数码镜头优化]后, 某些拍摄条件可能会导致图像中出现明显的轮廓。如果需要, 请调整照片风格的锐度。
- 在[失真校正]设定为[启用]的场合处理图像时, 自动对焦点显示信息(第351页)或除尘数据(第403页)不会添加到图像。

-  镜头像差校正的镜头校正数据会注册(储存)在相机中。
- 根据使用的镜头以及拍摄条件不同, 镜头像差校正的效果会有所不同。还可能难以辨别效果, 具体取决于使用的镜头、拍摄条件等。
- 可以使用EOS Utility(EOS软件, 第552页)添加新发布的镜头的数码镜头优化校正数据。
- 如果显示[数码镜头优化的无效校正数据。], 请使用EOS Utility(EOS软件)将数码镜头优化的校正数据添加到相机。

调整JPEG图像尺寸

可以调整JPEG图像尺寸降低像素计数并将其作为新图像保存。调整JPEG L/M1/M2图像的尺寸。JPEG S图像、RAW图像以及从4K短片保存为静止图像的帧获取图像的尺寸无法调整。



1 选择[调整尺寸]。

- 在 [▶2] 设置页下，选择 [调整尺寸]，然后按 <SET>。
- ▶ 将显示图像。



2 选择要调整尺寸的图像。

- 转动 <◉> 转盘选择您想要调整尺寸的图像。
- 如果按 <Q> 按钮并逆时针转动 <⚙> 拨盘，可以从索引显示中选择图像。



3 选择所需图像大小。

- 按 <SET> 显示图像尺寸。
- 选择所需图像尺寸，然后按 <SET>。

目标尺寸



4 保存图像。

- 选择[确定]保存已调整尺寸的图像。
- 检查目标文件夹和图像文件编号，然后选择[确定]。
- 要调整其他图像的尺寸时，重复步骤 2 至 4。

各原始图像尺寸的调整尺寸选项

原始图像尺寸	可用的调整尺寸设置		
	M1	M2	S
L	<input type="radio"/> *	<input type="radio"/>	<input type="radio"/>
M1		<input type="radio"/>	<input type="radio"/>
M2			<input type="radio"/>

 标有星号的项目在调整尺寸时将被略微剪裁。

✂ 剪裁 JPEG 图像

可以剪裁拍摄的 JPEG 图像并将其作为另一图像保存。可以剪裁以 **L**、**M1**、**M2** 和 **S** 尺寸拍摄的 JPEG 图像。无法剪裁 RAW 图像以及从 4K 短片保存为静止图像的帧获取图像。



1 选择[剪裁]。

- 在 [] 2 设置页下，选择 [剪裁]，然后按 <SET>。
- ▶ 显示图像。



2 选择图像。

- 转动 <DISK> 转盘选择您想要剪裁的图像。
- 如果按 <Q> 按钮并逆时针转动 <DISK> 拨盘，可以从索引显示中选择图像。



3 设定剪裁框的尺寸、位置和方向。

- 按 <SET> 显示裁切框。
- 裁切框内的图像区域将被裁切。

● 更改裁切框尺寸

转动 <DISK> 拨盘改变剪裁框尺寸。剪裁框越小，所剪裁图像会显得放大得越大。

● 移动裁切框

使用 <DISK> 垂直或水平移动图像上的剪裁框。移动剪裁框直到其覆盖所需的图像区域。

● 切换剪裁框的方向

按<INFO.>按钮将在垂直和水平方向之间切换剪裁框。使用此功能可以剪裁以水平方向拍摄的图像，使其呈现以垂直方向拍摄的效果。

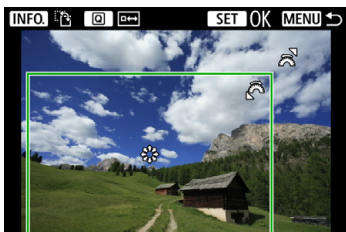

4 查看要剪裁的图像区域。

- 按<Q>按钮。
- ▶ 将会显示要剪裁的图像区域。
- 再次按<Q>按钮返回原始图像。



5 保存剪裁后的图像。

- 按<SET>并选择[确定]保存剪裁过的图像。
- 检查目标文件夹和图像编号，然后选择[确定]。
- 要剪裁另一个图像，重复步骤2至4。

- 剪裁的图像一旦被保存，则无法重新剪裁或调整尺寸。
- 不会为裁剪过的图像添加自动对焦点显示信息(第351页)和除尘数据(第403页)。
- 剪裁后的图像文件可能会大于或等于原始图像文件，具体取决于该图像及其剪裁后的尺寸。

11

清洁感应器

本相机配备感应器自清洁单元，用于自动抖落图像感应器表层(低通滤镜)的灰尘。

还可以为图像添加除尘数据，这样可以用Digital Photo Professional(EOS软件，第552页)自动删除剩余的尘点。

污迹附着在感应器前方

除了从外部进入相机的灰尘，在极少数情况下，相机内部部件的润滑剂可能会附着在感应器前面。如果在自动清洁感应器后仍然残留可见斑点，建议在佳能快修中心进行感应器的清洁。

自动清洁感应器

无论何时将电源开关置于<ON/LOCK>或<OFF>，都会启动感应器自清洁单元，以自动抖落感应器表层的灰尘。通常，您无需注意此操作。但是，您可以手动执行感应器清洁，也可以禁用此装置，如下所示。

立即清洁感应器



1 选择[清洁感应器]。

- 在[3]设置页下，选择[清洁感应器]，然后按<SET>。

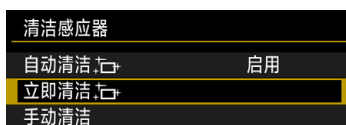

- 选择[立即清洁 
 - ▶ 屏幕中将显示正在清洁感应器。(可能会听到微弱的声音。)尽管会有快门的机械声，但不会拍摄照片。
 - ▶ 清洁完感应器后，相机将自动关闭并打开。

- 为获得最佳的效果，请将相机竖直稳定地放在桌子或其他平坦表面上进行感应器清洁。
- 即使重复清洁感应器，效果也不会改进太多。刚结束感应器清洁时，[立即清洁 

关闭自动清洁感应器功能

- 在步骤2中，选择[自动清洁 

402

MENU 添加除尘数据

自动清洁感应器单元通常会清除所拍摄图像上可见的大部分灰尘。然而，如果仍然残留有可见灰尘，可以为图像添加除尘数据以日后清除尘点。Digital Photo Professional(EOS软件，第552页)用除尘数据自动清除尘点。

准备

- 准备一个纯白色的物体，如一张纸。
- 将镜头焦距设置为50 mm或更长。
- 将镜头对焦模式开关设为<MF>，并设置对无限远处对焦(∞)。如果镜头没有距离标尺，请旋转相机使其对着自己，并将对焦环顺时针转动到位。

获取除尘数据

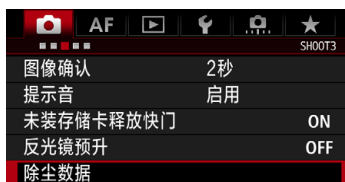

1 选择[除尘数据]。

- 在[3]设置页下，选择[除尘数据]，然后按<SET>。

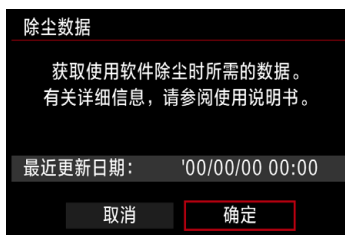

2 选择[确定]。

- ▶ 进行自动感应器自清洁后，将会出现信息。尽管在清洁期间会有快门的机械声，但不会拍摄照片。



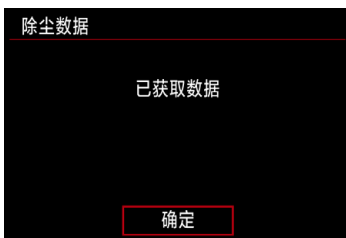

3 拍摄纯白物体。

- 在20 cm - 30 cm的距离，使无图案的白色物体充满取景器并拍摄一张照片。
- ▶ 将以光圈优先自动曝光模式拍摄照片，光圈值为f/22。
- 因为图像不会保存，即使相机中没有存储卡仍然可以获取数据。
- ▶ 拍摄照片后，相机将开始收集除尘数据。获取除尘数据后，会出现一条信息。
- 如果没有成功获取数据，会出现错误信息。按照上一页中“准备”的步骤操作，然后选择[确定]。再次拍摄照片。

除尘数据

除尘数据获取以后，会被添加到随后拍摄的所有JPEG和RAW图像上。在重要的拍摄前，建议通过再次获取除尘数据对其进行更新。

有关使用Digital Photo Professional(EOS软件，第552页)清除尘点的详细信息，请参阅Digital Photo Professional使用说明书(第554页)。

添加至图像的除尘数据非常小，几乎不影响图像文件尺寸。

❗ 请务必使用纯白色物体，例如一张崭新的白纸。如果物体上有任何图案或花样，它们可能会被识别为灰尘数据并影响Digital Photo Professional(EOS软件)除尘的准确度。

MENU 手动清洁感应器

无法由自动清洁感应器除去的灰尘可以用市售的气吹等手动除去。清洁感应器之前，请将镜头从相机上卸下。

图像感应器极其精密。需要直接清洁感应器时，推荐送至佳能快修中心进行清洁。



1 选择[清洁感应器]。

- 在[**3**]设置页下，选择[清洁感应器]，然后按<SET>。

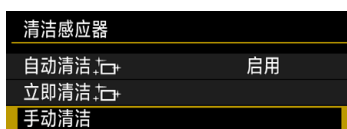

2 选择[手动清洁]。

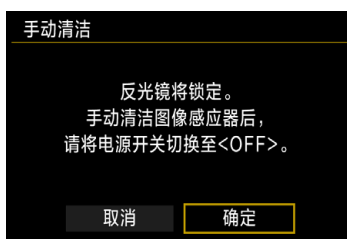

3 选择[确定]。

- 片刻后反光镜会升起，快门将打开。
- “CLn”将在液晶显示屏上闪烁。

4 清洁感应器。

5 结束清洁。

- 将电源开关置于<OFF>。

 使用电池时，请确保电量充足。

 建议使用家用电源插座配件(另售，第483页)。

- 
- 清洁感应器时，切勿进行下列任何操作。如果电源被切断，快门将关闭并且可能损坏快门帘幕和图像感应器。
 - 将电源开关置于<OFF>。
 - 取出或插入电池。
 - 图像感应器表面极其精密。请小心清洁感应器。
 - 请使用不带刷子的气吹。因为刷子会刮伤感应器。
 - 请勿将气吹嘴伸入相机的镜头卡口以内。如果电源被切断，快门将关闭，则可能损坏快门帘幕或反光镜。
 - 切勿使用压缩空气或气体清洁感应器。压缩空气可能会损坏感应器，喷射气体可能会冻结在感应器上并造成划伤。
 - 如果在清洁感应器期间电池电量变低，会发出提示音以示警告。停止清洁感应器。
 - 如果残留无法用气吹清除的污迹，建议在佳能快修中心进行感应器的清洁。

12

将图像传输到计算机和 打印指令

- **将图像传输到计算机**(第408页)
可以将本相机连接到计算机并单独操作相机将存储卡上记录的图像传输到计算机。
- **数码打印指令格式(DPOF)**(第413页)
DPOF(数码打印指令格式)让您能根据您的打印指令(如图像选择、打印数量等)打印存储卡中记录的图像。可以成批打印多张图像或为照相洗印加工创建打印指令。

将图像传输至计算机

可以将本相机连接到计算机并操作相机将存储卡上的图像传输到计算机。该功能称为直接图像传输。

您可以在注视液晶监视器的同时，使用本相机执行直接图像传输操作。传输到计算机的图像将被保存在[图片]或[图片收藏]文件夹中并根据拍摄日期整理在各文件夹中。

 将相机连接到计算机之前，请将EOS Utility(EOS软件)(第552-553页)安装到计算机。

准备图像传输

1 将相机的电源开关设定为<OFF>。

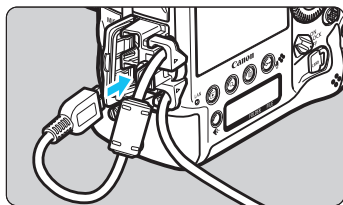

2 将本相机连接到计算机。

- 使用相机随附的接口连接线。
- 将连接线连接到相机时，请使用连接线保护器(第38页)。使插头的<SS>>图标朝向相机背面，将连接线连接到数码端子。
- 将连接线插头连接到计算机的USB端子。

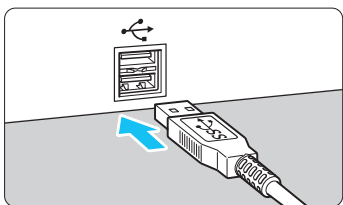

 请使用随附的或佳能品牌的接口连接线(第485页)。当连接接口连接线时，请使用随附的连接线保护器(第38页)。

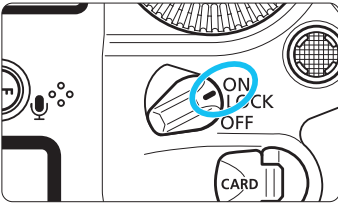

3 将电源开关置于<ON>。

- 当计算机显示选择程序的屏幕时，选择[EOS Utility]。
- ▶ 计算机上会出现EOS Utility屏幕。

! 当出现EOS Utility屏幕后，请不要操作EOS Utility。如果显示EOS Utility主窗口以外的任何屏幕，将不会显示第411页上步骤5中的[直接传输]。(无法将图像传输到计算机。)



- 如果不出现EOS Utility屏幕，请参阅EOS Utility使用说明书(第554页)。
- 断开连接线之前，请关闭相机。请握住插头(而不是连接线)拔出连接线。
- 还可以经由与以太网 RJ-45 端子连接的有线局域网将图像传输到 FTP 服务器(第28页)。有关详细信息，请参阅“有线局域网使用说明书”(第4页)。

MENU 传输RAW+JPEG图像

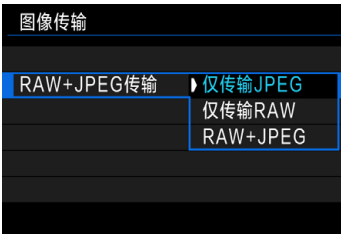

对于RAW+JPEG图像，可以指定传输哪种类型的图像。

在下一页的步骤2中，选择[RAW+JPEG传输]，然后选择要传输的图像：[仅传输JPEG]、[仅传输RAW]或[RAW+JPEG]。



此[RAW+JPEG传输]设置链接[☛3: 通信设置] → [网络设置] → [功能设置] → [FTP传输设置] → [传输类型/大小]下的[RAW+JPEG传输]设置，这两种设置将始终保持同步。

MENU 选择要传输的图像

● 选择图像



1 选择[图像传输]。

- 在[▶2]设置页下，选择[图像传输]，然后按<SET>。

2 选择[图像选择/传输]。

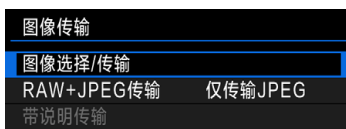

3 选择[选择图像]。

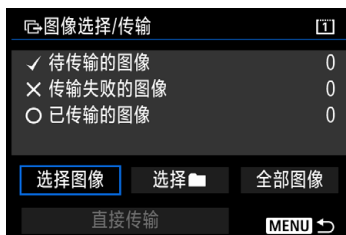

4 选择要传输的图像。

- 转动<DISP>转盘选择要传输的图像，然后按<SET>。
- 转动 <DISP> 转盘在屏幕的左上方显示[✓]，然后按<SET>。
- 如果按<Q>按钮并逆时针转动<DISP>拨盘，可以从三张图像显示中选择图像。要返回单张图像显示，顺时针转动<DISP>拨盘。
- 要选择其他要传输的图像，重复步骤4。



- 当选择了[选择图像]时，可以在屏幕的左上方查看图像的传输状态：无标记：未选择。✓：已选择进行传输。×：传输失败。○：传输成功。
- 当相机没有连接到计算机时，也可以执行[RAW+JPEG传输]的步骤(第409页)和上述步骤1至4。

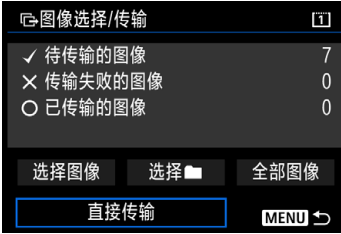

5 传输图像。

- 在计算机屏幕上，检查是否显示 EOS Utility 的主窗口。
- 选择[直接传输]，然后按<(SET)>。
- 在确认对话框中选择[确定]，随后图像将被传输到计算机。
- 以[选择 ]和[全部图像]方式选择的图像也可以用此方法传输。

● 选择

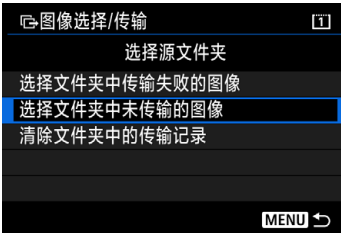

选择[选择 ]并选择[选择文件夹中未传输的图像]。当您选择文件夹时，将选择该文件夹中所有尚未传输到计算机的图像。

选择[选择文件夹中传输失败的图像]将选择选定文件夹中传输失败的图像。

选择[清除文件夹中的传输记录]将清除选定文件夹中图像的传输记录。清除传输记录后，您可以选择[选择文件夹中未传输的图像]并再次传输文件夹中的所有图像。

● 全部图像

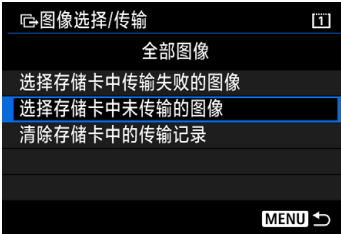

如果选择了[全部图像]并选择[选择存储卡中未传输的图像]，将选择存储卡中所有尚未传输到计算机的图像。

有关[选择存储卡中传输失败的图像]和[清除存储卡中的传输记录]的说明，请参阅上一頁的“选择”。

- 如果计算机上显示EOS Utility主窗口以外的任何屏幕，将不会显示[直接传输]。
- 在图像传输期间，某些菜单选项无法使用。

- 还可以传输短片。
- 可以一次传输最多9999张图像。
- 传输带有语音备忘录的图像时，语音备忘录也会一并传输。
- 可以在图像传输期间进行拍摄。
- 有关[▶2: 图像传输]下的[带说明传输]，请参阅“有线局域网使用说明书”（第4页）。

数码打印指令格式(DPOF)

DPOF(数码打印指令格式)让您能根据您的打印指令(如图像选择、打印数量等)打印存储卡中记录的图像。可以成批打印多张图像或为照相洗印加工创建打印指令。

可以设定打印类型、日期打印和文件编号打印等打印设置。打印设置将对所有要打印的图像有效。(不能对每张图像进行单独设置。)

设置打印选项



1 选择[打印指令]。

- 在[▶1]设置页下，选择[打印指令]，然后按<SET>。



2 选择[设置]。

3 根据需要设置选项。

- 设置[打印类型]、[日期]以及[文件编号]。
- 选择要设定的选项，然后按<SET>。选择所需的设置，然后按<SET>。

打印类型

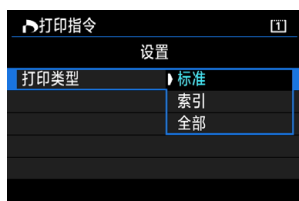



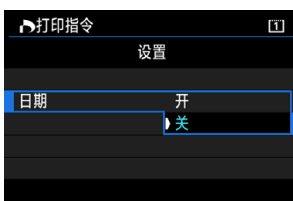

日期

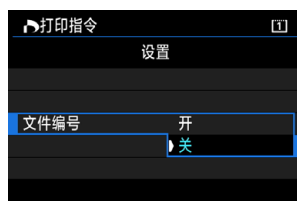



文件编号



打印类型		标准	每张打印1张图像。
		索引	每张打印多张图像的缩略图。
	 	全部	同时进行标准和索引打印。
日期	开	[开]打印记录日期。	
	关		
文件编号	开	[开]打印文件编号。	
	关		

4 退出设置。

- 按<MENU>按钮。
- ▶ 打印指令屏幕重新出现。
- 然后选择[选择图像]、[按]或[全部图像]指定要打印的图像。

-  无法为RAW图像和短片添加打印指令。
- 如果使用[索引]或[全部]设置打印图像尺寸较大的图像(第415页),某些打印机可能不会进行索引打印。这种情况下,请调整图像尺寸(第397页),然后进行索引打印。
 - 即使[日期]和[文件编号]设为[开],根据打印类型设置和打印机不同,日期或文件编号也可能无法打印。
 - 使用[索引]打印时,不能同时将[日期]和[文件编号]设为[开]。
 - 当使用DPOF打印时,使用已设置打印指令规格的存储卡。如果只是从存储卡提取图像并试图打印,则无法以指定的打印指令进行打印。
 - 某些兼容DPOF的打印机和数码照片冲印机可能无法按照指定的设置完成图像打印。打印前,请参阅打印机使用说明书,或者与数码照片冲印人员核对DPOF的兼容情况。
 - 请勿对包含已用其他相机设定了打印指令的图像的存储卡指定新的打印指令。所有打印指令可能会被意外覆盖。此外,根据图像类型的不同,可能无法利用打印指令。

指定要打印的图像

● 选择图像

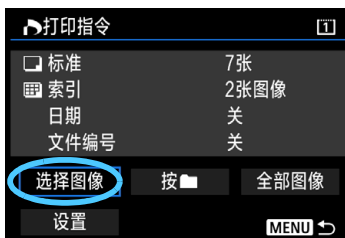

● 按 [文件夹图标]



逐张选择和指定图像。

如果按<Q>按钮并逆时针转动<[太阳图标]>拨盘，可以从三张图像显示中选择图像。要返回单张图像显示，顺时针转动<[太阳图标]>拨盘。

按<MENU>按钮将打印指令保存到存储卡。

● 标准/全部

按<[SET]>打印所显示图像的副本。通过转动<[太阳图标]>转盘，可以设定打印数量(最大99张)。

● 索引

按<[SET]>向复选框添加勾选标记[✓]。图像将被包含在索引打印中。

选择[标注文件夹内全部图像]并选择文件夹。将指定对文件夹中的所有图像打印1张的打印指令。



如果选择[清除文件夹内全部图像]并选择文件夹，则会取消该文件夹内所有图像的打印指令。

● 全部图像



如果选择[标注卡内全部图像], 将设定为将存储卡中的所有图像都各打印一份。

如果选择[清除卡内全部图像], 将清除存储卡中所有图像的打印指令。

 请注意：即使您设为[按 ]或[全部图像], 打印指令中也不包括RAW图像和短片。

13



自定义设置相机

使用自定义功能和自定义控制按钮，可以对不同相机功能进行精细调整、更改按钮和转盘的功能，满足个性化的照片拍摄偏好。

也可以将当前相机设置保存到存储卡，或者在<C1>、<C2>或<C3>拍摄模式下注册这些设置。

MENU 自定义功能

点1: Exposure(曝光)

		 实时显示拍摄	 短片拍摄
曝光等级增量	第421页	<input type="radio"/>	<input type="radio"/>
ISO感光度设置增量		<input type="radio"/>	在M下
包围曝光自动取消	第422页	<input type="radio"/>	
包围曝光顺序		<input type="radio"/>	
包围曝光拍摄数量	第423页	<input type="radio"/>	
点测光与自动对焦点联动			

点2: Exposure(曝光)

安全偏移	第424页	<input type="radio"/>	
对新光圈维持相同曝光	第425页	<input type="radio"/>	

点3: Exposure(曝光)

限制拍摄模式	第427页	<input type="radio"/>	<input type="radio"/>
限制测光模式		<input type="radio"/>	
手动曝光时使用的测光			
快门速度范围设置	第428页	<input type="radio"/>	<input type="radio"/>
光圈范围设置		<input type="radio"/>	<input type="radio"/>
自动曝光微调	第429页	<input type="radio"/>	<input type="radio"/>
闪光曝光微调	第430页	<input type="radio"/>	

 在实时显示(LV)拍摄或短片拍摄期间，加阴影的自定义功能不起作用。(不能设置。)

☛ 4: Drive(驱动)

		📷 实时显示拍摄	🎥 短片拍摄
连拍速度	第431页	○	
限制连拍数量	第432页	○	
限制驱动模式		○	

☛ 5: Disp./Operation(显示/操作)

对焦屏	第433页		
曝光时取景器中的信息	第434页		
B门拍摄时液晶显示屏照明		○	
记录存储卡，图像大小设置	第435页	○	○

☛ 6: Operation(操作)

取景器内 ⚠ 警告	第436页		
Tv/Av设置时的转盘转向		○	○
无镜头时的光圈设置	第437页	○	○
多功能锁		○	○
自定义控制按钮		取决于设置	
🔑/🎤 按钮的功能	第438页	(回放期间)	

●.7: Others(其他)		 实时显示拍摄	 短片拍摄
添加裁切信息	第439页	<input type="radio"/>	
定时器持续时间	第440页	*1	
快门释放时滞			
语音备忘录音质	第441页		
默认删除选项		(回放期间)	
电源关闭时缩回镜头	第442页	<input type="radio"/>	<input type="radio"/>

*1: 仅限于[释放后定时]

●.8: Clear(清除)

选择[●.8: 清除全部自定义功能(C.Fn)]将清除所有自定义功能设置。

 即使执行[●.8: 清除全部自定义功能(C.Fn)], [●.5: 对焦屏]和[●.6: 自定义控制按钮]的设置也会保持不变。虽然不会清除[●.3: 自动曝光微调]和[●.3: 闪光曝光微调]设置, 但会将其设为[关闭]。

MENU 自定义功能设置



使用[.]设置页，您可以自定义多种相机功能以适合您的图像拍摄喜好。不同于默认设置的设置都显示为蓝色。

C.Fn1: Exposure(曝光)

曝光等级增量

C.Fn1

1/3: 1/3级 曝光补偿1/3级

以1/3级为单位设定快门速度、光圈、曝光补偿、自动包围曝光量和闪光曝光补偿。

1/1: 1级 曝光补偿1/3级

以整级为单位设定快门速度和光圈，以1/3级为单位设定曝光补偿、自动包围曝光量和闪光曝光补偿。

1/2: 1/2级 曝光补偿1/2级

以1/2级为单位设定快门速度、光圈、曝光补偿、自动包围曝光量和闪光曝光补偿。



当设定 [1/2 级 曝光补偿 1/2 级] 后，曝光等级会显示如下。



ISO感光度设置增量

C.Fn1

1/3: 1/3级

可以1/3级增量为单位手动设定ISO感光度。

1/1: 1级

可以1级增量为单位手动设定ISO感光度。



即使设定了[1级]，当设定为ISO自动时，也会以1/3级增量为单位自动设定ISO感光度。

包围曝光自动取消

C.Fn1

ON: 启用

将电源开关置于<OFF>时，自动包围曝光和白平衡包围曝光设置将被取消。当闪光灯闪光就绪时或当您切换为短片拍摄时，自动包围曝光也会被取消。

OFF: 关闭

即使将电源开关设定为<OFF>，自动包围曝光和白平衡包围曝光设置也不会被取消。(当闪光灯闪光就绪或切换为短片拍摄时，自动包围曝光会被临时取消，但自动包围曝光范围将被保留。)

包围曝光顺序

C.Fn1

可以改变自动包围曝光拍摄顺序和白平衡包围曝光顺序。

0-+: 0, -, +

-0+: -, 0, +

+0-: +, 0, -

自动包围曝光	白平衡包围曝光	
	B/A方向	M/G方向
0 : 标准曝光	0 : 标准白平衡	0 : 标准白平衡
- : 减少曝光	- : 偏向蓝色	- : 偏向洋红色
+ : 增加曝光	+ : 偏向琥珀色	+ : 偏向绿色

包围曝光拍摄数量

C.Fn1

用自动包围曝光和白平衡包围曝光拍摄的数量可以从默认的3张改变成2、5或7张。

当设为[点1: 包围曝光顺序: 0, -, +]时, 将以下表所示顺序进行包围曝光拍摄。

3: 3张
2: 2张

5: 5张
7: 7张

(1级增量)

	第1张	第2张	第3张	第4张	第5张	第6张	第7张
3: 3张	标准(0)	-1	+1				
2: 2张	标准(0)	±1					
5: 5张	标准(0)	-2	-1	+1	+2		
7: 7张	标准(0)	-3	-2	-1	+1	+2	+3



如果设为[2张], 当设定自动包围曝光范围时可以选择+或-侧。使用白平衡包围曝光时, 第2张会在B/A或M/G方向上朝减号一侧调整。

点测光与自动对焦点联动

C.Fn1

可以在<[点]>拍摄模式中启用与自动对焦点联动的点测光。

仅限中央自动对焦点

无论自动对焦区域选择模式和选定的自动对焦点设置如何, 将始终在取景器中央进行点测光。

与有效的自动对焦点联动

点测光将与手动选择的自动对焦点联动。如果自动对焦区域选择模式设定为自动选择自动对焦、区域自动对焦或大区域自动对焦, 将在取景器中央进行点测光。

配备外接闪光灯时, 您可以使用与手动选择的自动对焦点联动的闪光曝光锁。(也可将其用于测光手动闪光曝光(第262页)。)

C.Fn2: Exposure(曝光)

安全偏移

C.Fn2

OFF: 关闭

Tv/Av: 快门速度/光圈

在快门优先自动曝光<Tv>和光圈优先自动曝光<Av>模式下生效。如果被摄体亮度发生更改而无法在自动曝光范围内获得标准曝光，相机将自动更改手动选择的设置以获得标准曝光。

ISO: ISO感光度

在程序自动曝光<P>、快门优先自动曝光<Tv>和光圈优先自动曝光<Av>模式下有效。如果被摄体亮度发生更改而无法在自动曝光范围内获得标准曝光，相机将自动更改手动设定的ISO感光度设置以获得标准曝光。

如果设置了[ISO感光度]，相机的内部温度较低且安全偏移已自动将ISO感光度设置为ISO 32000或更高，则最大连拍速度会降低(使用交流电适配器套装ACK-E4时除外)。有关详细信息，请参阅第148页。

- 如果设为[ISO感光度]，在<M>模式下使用自动包围曝光拍摄时安全偏移也有效。
- 在[C.Fn2: ISO感光度设置]下，即使改变了[静止图像的范围]或[最低快门速度]的默认设置，如果无法获得标准曝光，安全偏移功能会替代该设置。
- 使用ISO感光度进行安全偏移时的最小和最大ISO感光度由[自动范围]设置决定(第167页)。但是，如果手动设定的ISO感光度超过[自动范围]，安全偏移将在手动设定的最大ISO感光度范围内生效。
- 即使在使用闪光灯时，如有需要安全偏移也会生效。

对新光圈维持相同曝光

C.Fn2

如果设定<M>模式(手动曝光拍摄)并手动设定ISO感光度(ISO自动以外的设置),当您进行下列任何操作时,开放光圈值可能会变成更高数值(较小光圈): 1.更换镜头, 2.安装增倍镜, 或3.使用开放光圈值(f/值)发生变化的变焦镜头。如果设定最大光圈后接着拍摄,根据最大光圈f/值变为更高数值后的变化量,会出现图像曝光不足的情况。但是,通过自动改变ISO感光度或快门速度(Tv),可获得与未执行1、2或3而获得的曝光相同的曝光。

OFF: 关闭

不会应用在设置中为了维持指定曝光执行的自动改变。将使用已设定的ISO感光度、快门速度和光圈进行拍摄。如果执行1、2或3且最大光圈变慢,请在拍摄前调整ISO感光度和快门速度。

ISO: ISO感光度

如果执行1、2或3,相机会自动设定较高的ISO感光度以补偿最大光圈变慢的级数。从而将获得与未执行1、2或3时获得的曝光相同的曝光。ISO感光度将在使用[静止图像的范围]设置的范围内自动更改。

ISO/Tv: ISO感光度/快门速度

如果执行1、2或3,相机会自动设定较高的ISO感光度以补偿最大光圈变慢的级数。如果ISO感光度达到使用[静止图像的范围]设置的范围上限,相机将自动设定较慢的快门速度。从而将获得与未执行1、2或3时获得的曝光相同的曝光。快门速度将在使用[点3: 快门速度范围设置]设置的范围内自动更改。

Tv: 快门速度

如果执行1、2或3，相机会自动设定较慢的快门速度以补偿最大光圈变慢的级数。从而将获得与未执行1、2或3时获得的曝光相同的曝光。快门速度将在使用[3: 快门速度范围设置]设置的范围内自动更改。

与以上描述相反的情况下此功能也有效：最大光圈 f 值变小时(较大的光圈开口)。

- 此功能对于放大倍数变化时有效光圈值会发生变化的微距镜头不起作用。
- 此功能在短片拍摄期间不起作用。
- 如果设定了[ISO感光度]但无法在使用[静止图像的范围]设置的范围内维持曝光，则无法获得与未执行1、2或3时获得的曝光相同的曝光。
- 如果设定了[快门速度]但无法在使用[3: 快门速度范围设置]设置的范围内维持曝光，则无法获得与未执行1、2或3时获得的曝光相同的曝光。
- 如果在维持曝光期间执行1、2或3并且相机关闭(电源开关设定为<OFF>等)，标准曝光会更新为相机关闭时的曝光。

- 此功能还对最大 f 值(最小光圈)的变化有效。
- 如果设定了[ISO感光度]或[快门速度]，执行1、2或3，然后使相机恢复到执行1、2或3前的原始状态，无需手动改变ISO感光度、快门速度或光圈，即可复原原始曝光设置。
- 如果设定了[ISO感光度]并且ISO感光度增加到扩展ISO感光度，快门速度可能会改变以维持曝光。

C.Fn3: Exposure(曝光)

限制拍摄模式

C.Fn3

可以限制可使用<MODE>按钮选择的拍摄模式。

选择拍摄模式<P>/<Av>/<M>/<Tv>/<BULB>/<C1>/<C2>/<C3>，然后按<SET>添加勾选标记<✓>。然后，选择[确定]注册设置。



- 受限制的拍摄模式设置无法注册到<C1>、<C2>或<C3>。
- 您无法移除所有八个模式的[✓]标记。

限制测光模式

C.Fn3

可以限制可使用<[Fn]·[测光]>按钮选择的测光模式。

选择测光模式<[测光]><[局部]><[点]><[中央]>，然后按<SET>添加勾选标记<✓>。然后，选择[确定]注册设置。



您无法移除所有四个模式的[✓]标记。

手动曝光时使用的测光

C.Fn3

可以设定在<M>拍摄模式下使用的测光模式。

✓ [测光]：指定测光模式

使用当前设定的测光模式。

[测光]：评价测光

[局部]：局部测光

[点]：点测光

[中央]：中央重点平均测光



如果设定了<[测光]><[局部]><[点]><[中央]>，在手动曝光拍摄期间按<[Fn]·[测光]>按钮不会选择测光模式。

快门速度范围设置

C.Fn3

可以设定快门速度范围。在<Tv>和<M>模式下，将在预先设定的范围内手动设定快门速度。在<P>和<Av>模式下，将在设定的快门速度范围内自动设定快门速度(短片拍摄除外)。然后，选择[确定]注册设置。

最高速度

可以在1/8000秒至15秒之间设定。

最低速度

可以在30秒至1/4000秒之间设定。

光圈范围设置

C.Fn3

可以设定光圈范围。在<Av>、<M>和<bulb>模式下，可以在预先设定的光圈范围内手动设定光圈。在<P>和<Tv>模式下，可以在预先设定的光圈范围内自动设定光圈(短片拍摄除外)。然后，选择[确定]注册设置。

最小光圈(最大f/)

可以在f/91至f/1.4之间设定。

最大光圈(最小f/)

可以在f/1.0至f/64之间设定。



取决于镜头的最大和最小光圈，可设定的光圈范围会有所不同。

自动曝光微调

C.Fn3



通常不需要进行该调整。请仅在有必要时进行该调整。请注意，进行此调整可能会妨碍获得准确曝光。

可以精细调节标准曝光等级。如果使用相机的“标准曝光等级”总感觉曝光不足或曝光过度，该调整会有所帮助。

OFF: 关闭

ON: 启用

选择[启用]，然后按<Q>按钮。会出现调整屏幕。最大可在±1级之间以1/8级为单位调节。如果拍摄的图像有曝光不足的倾向，向正侧设定。如果拍摄的图像有曝光过度的倾向，向负侧设定。



即使使用自动曝光微调调节标准曝光等级，标准曝光等级本身会发生改变，但是拍摄短片时可设定的曝光补偿范围会保持不变。对于短片拍摄，如果超过有效曝光补偿范围，则相当于自动曝光微调量的曝光补偿量不会反映在最终图像中。(例如：如果自动曝光微调设为+1级而曝光补偿设为+3级，则相机将不会应用+1级曝光补偿量。)



对于取景器拍摄或实时显示拍摄，可将曝光补偿设定在距离已调整的标准曝光±5级范围内。

闪光曝光微调

C.Fn3

 通常不需要进行该调整。请仅在有必要时进行该调整。请注意，进行该调整可能会妨碍获得正确的闪光曝光。

可以精细调整相机的标准闪光曝光等级。如果使用相机的“标准闪光曝光等级”（不使用闪光曝光补偿）总感觉被摄体曝光不足或曝光过度，该调整会有所帮助。

OFF: 关闭

ON: 启用

选择[启用]，然后按<Q>按钮。会出现调整屏幕。最大可在±1级之间以1/8级为单位调节。如果闪光曝光等级有令被摄体曝光不足的倾向，向正侧设定。如果有曝光过度的倾向，向负侧设定。

C.Fn4: Drive(驱动)

连拍速度

C.Fn4

可以为<[H]>高速连拍、<[L]>低速连拍、<[S H]>静音高速连拍和<[S L]>静音低速连拍设定连拍速度。然后，选择[确定]注册设置。

高速

默认设置为14张/秒。对于取景器拍摄，可以设定为2张/秒至14张/秒。对于实时显示拍摄，可以设定为2张/秒至14张/秒或16张/秒。

“(16)”表示实时显示拍摄时的连拍速度。

低速

默认设置为3张/秒。可以设定为1至13张/秒。

静音高速连拍

默认设置为5张/秒。该值可设定的范围为2到5张/秒。

静音低速连拍

默认设置为3张/秒。该值可设定的范围为1到4张/秒。



- 对于取景器拍摄，如果ISO感光度为H1(相当于ISO 102400)或更高(相机内部温度较低时为ISO 32000或更高)，即使[高速]设定为[14 (16)张/秒] - [11张/秒]或[低速]设定为[13张/秒] - [11张/秒]，最高连拍速度也将为约10.0张/秒。(使用交流电适配器套装ACK-E4时，无论ISO感光度如何，最高连拍速度都将为约8.0张/秒(第148页)。)
- 对于实时显示拍摄，如果ISO感光度为H1(相当于ISO 102400)或更高(相机内部温度较低时为ISO 32000或更高)，即使[高速]设定为[14 (16)张/秒]，最高连拍速度也将为约14.0张/秒。(使用ACK-E4时，无论ISO感光度如何，最高连拍速度都将为约14.0张/秒(第148页))。
- 如果在实时显示拍摄时使用闪光灯并将[高速]设定为[14 (16)张/秒]，高速连拍期间闪光灯不会闪光。
- 如果[3: 防闪烁拍摄]设定为[启用](第198页)，可能无法以设定的连拍速度进行拍摄。

限制连拍数量

C.Fn4

可以限制连拍期间的最大连拍数量。设定连拍后，在按住快门按钮期间，相机会在完成所设定次数的连续拍摄后自动停止拍摄。

可以设定为2至99次曝光。按<  >按钮会将设置恢复为[关闭]。



如果设为[关闭]，连拍可持续到取景器右侧显示的最大连拍数量为止。

限制驱动模式

C.Fn4

可以限制可以用<DRIVE•AF>按钮选择的驱动模式。

选择驱动模式<  ><  H ><  L ><  S ><  Hi ><  i ><  10 >

<  2 >，然后按<  >添加勾选标记<  >。然后，选择[确定]注册设置。



您无法移除所有八个模式的[✓]标记。

C.Fn5: Display/Operation(显示/操作)

对焦屏

C.Fn5

可以将对焦屏更换为更适合发挥摄影技术的Ec系列对焦屏(另售)。如果更换对焦屏,请确保更改此设置以匹配对焦屏类型,以便获得正确曝光。

Std.:  Ec-C6

标准对焦屏。

:  Ec-A, B, L

激光磨砂对焦屏。



- 由于Ec-A/B/L对焦屏的中央有棱镜,使用评价测光和中央位置的点测光无法获得正确曝光。请使用中央重点平均测光或与自动对焦点联动的点测光(中央位置除外)。
- 由于Ec-A/B/L对焦屏的中央有棱镜,即使将[**AF4: 自动对焦点自动选择: EOS iTR AF**]设定为[**EOS iTR AF (面部优先)**]或[**EOS iTR AF**](第127页),也可能无法对取景器中央的被摄体基于其色彩和面部信息实现自动对焦。
- 虽然可以在本相机上安装Ec-C/CH/CIH/CIV/CV/D/H/I/N/R/S对焦屏,但不会获得正确的曝光。请使用市售的测光表在设定手动曝光或曝光补偿后进行拍摄。
- 如果设定[**Ec-A, B, L**],则不会在取景器中央显示点测光圈。
- Ec-CIH/CIV/N/S对焦屏上显示的区域自动对焦框与本相机的自动对焦区域不符。



- 即使选择[**8: 清除全部自定义功能(C.Fn)**],也不会清除对焦屏设置。
- 要更换对焦屏,请参阅对焦屏的使用说明书。

曝光时取景器中的信息

C.Fn5

对于取景器拍摄，可以设定曝光期间是否在取景器中显示拍摄信息。

OFF: 关闭

ON: 启用

即使曝光时也会在取景器中显示拍摄信息。如果想要在连拍期间查看曝光、可拍摄数量等时，此功能将较为有用。

 当拍摄模式设定为“B门”时，即使已设定[启用]，也不会显示取景器信息。

B门拍摄时液晶显示屏照明

C.Fn5

可以设定开始B门曝光且照明亮起后液晶显示屏状态：在曝光开始时是保持点亮状态还是熄灭，以及在按下<>按钮时是否亮起一小段时间。

OFF: 关

当B门曝光开始时，液晶显示屏照明关闭。在B门曝光期间按<>按钮可点亮液晶显示屏约6秒钟。

ON: B门拍摄期间点亮



到B门曝光结束为止液晶显示屏照明保持点亮状态。当您在低光照条件下进行B门曝光拍摄，并需要查看曝光时间时，此设置将较为有用。

记录存储卡，图像大小设置

C.Fn5

当按<  >按钮选择存储卡或设定图像大小时，可以选择使用机背液晶显示屏或使用液晶监视器进行操作。



机背液晶显示屏

可以在按<  >按钮后，一边注视机背液晶显示屏一边转动<  >拨盘或<  >转盘。

液晶监视器

当您按<  >按钮时，会出现[图像类型/大小]或[记录功能+存储卡/文件夹选择]屏幕。按该按钮可在两个屏幕之间切换。

OFF: 关闭 钮

通过按<  >按钮无法选择存储卡或设定图像大小。这可以防止在意外按<  >按钮时图像大小或记录存储卡发生变化。从菜单屏幕中选择存储卡或设定图像大小。

C.Fn6: Operation(操作)

取景器内警告

C.Fn6

当设定了任何下列功能时，可以在取景器中显示<❗>图标(第30页)。选择想要显示警告图标的功能，然后按<SET>添加勾选标记[✓]。然后，选择[确定]注册设置。

设置单色时

如果照片风格被设为[单色](第170页)，将出现警告图标。

校正白平衡时

如果设定了白平衡校正(第186页)，将出现警告图标。

设置单按图像画质时

如果用单按图像画质设置功能改变了图像记录画质(第455页)，将出现警告图标。

设置点测光时

如果测光模式设为<□>点测光(第239页)，将出现警告图标。

Tv/Av设置时的转盘转向

C.Fn6

：正常

：反方向

可以逆转设定快门速度和光圈时的转盘转动方向。

在<M>拍摄模式下，<⚙️>拨盘和<⌚>转盘的转动方向将被逆转。在其他拍摄模式下，只有<⚙️>拨盘的转动方向将被逆转。<M>模式下<⌚>转盘的转动方向与<P>、<Tv>和<Av>模式下设定曝光补偿用的转动方向相同。

无镜头时的光圈设置

C.Fn6

可以设定当相机上没有安装镜头时是否仍可以设定光圈。



OFF: 关闭

ON: 启用

即使在没有安装镜头时，也可以用相机设定光圈。当知道要使用的光圈，想要预先设定光圈时较为方便。

多功能锁

C.Fn6

当电源开关设为<LOCK>时，可以防止<>、<>和<>意外变更设置。

选择您想要使用<LOCK>锁定的相机控制按钮，然后按<>添加勾选标记[✓]。然后，选择[确定]注册设置。



主拨盘

主拨盘和竖拍手柄主拨盘将被锁定。



速控转盘



速控转盘将被锁定。



多功能控制钮

多功能控制钮和竖拍手柄多功能控制钮将被锁定。



- 如果试图使用任何已锁定的相机控制按钮，则取景器中和机顶液晶显示屏上会出现<L>。此外，会在速控屏幕(第67页)和自定义速控屏幕(第461页)上出现[LOCK]。
- 默认情况下，当电源开关设为<LOCK>时，将会锁定<>转盘。
- 即使添加[✓]锁定了<>转盘，仍然可以使用触摸盘<>。

自定义控制按钮

C.Fn6

可根据您的喜好为相机按钮或转盘分配经常使用的功能。有关详细信息，请参阅第443页。

○/🎤按钮的功能

C.Fn6

可以改变<○/🎤>按钮的功能。在图像回放期间，可以保护图像、录制语音备忘录以及为图像评分。

○/🎤：保护(长按:录制语音备忘录)

要保护图像时，按<○/🎤>按钮。要开始录制语音备忘录时，按住<○/🎤>按钮约2秒钟。要结束录制时，释放该按钮。

🎤：录制语音备忘录(○关闭)

按<○/🎤>按钮会立即开始录制语音备忘录，释放该按钮时结束录制。要保护图像时，使用[▶1：保护图像]屏幕。

▶/🎤：播放语音备忘录(长按:录制)

回放具有语音备忘录的图像时，按<○/🎤>按钮可听到语音备忘录。要开始录制语音备忘录时，按住<○/🎤>按钮约2秒钟。要结束录音时，释放该按钮。要保护图像时，使用[▶1：保护图像]屏幕。

★：评分(○和🎤关闭)

要为图像评分时，按<○/🎤>按钮。每次按下该按钮时，评分会按以下顺序改变：**OFF**、[*]、[**]、[**]、[**]、[**]。要保护图像时，使用[▶1：保护图像]屏幕。

 如果选择了[评分(○/🎤关闭)]并且按<Q>按钮，可以设定可用<○/🎤>按钮选择(使用)的评分。

C.Fn7: Others(其他)

添加裁切信息

C.Fn7

如果设定了裁切信息，屏幕上将出现您在实时显示拍摄期间设定的长宽比用垂直线。这样您便可以如使用中或大画幅相机(6×6厘米、4×5英寸等)拍摄般地进行构图。

当拍摄照片时，将向图像添加使用Digital Photo Professional(EOS软件，第552页)裁切图像用的长宽比信息。(记录到存储卡的图像并不被裁切。)将图像传输到计算机后，可以使用Digital Photo Professional将图像轻松裁切为拍摄时所设定的长宽比。

OFF: 关(长宽比3:2)

6:7: 长宽比6:7

6:6 : 长宽比6:6

5:6: 长宽比10:12

3:4 : 长宽比3:4

5:7: 长宽比5:7

4:5 : 长宽比4:5



- 还会为取景器拍摄添加剪裁信息。但是，不会显示剪裁范围。
- 即使用相机处理添加了裁切信息的RAW图像(第392页)，JPEG图像也无法保存为裁切后的图像。RAW图像显像后，将保存带裁切信息的JPEG图像。

定时器持续时间

C.Fn7

可以更改释放按钮后与该按钮相关的功能设置保持有效的长度。可以在0秒至59秒或1分至60分的范围内设置定时器持续时间。

6秒定时

可以设定要维持测光和自动曝光锁的时间。

16秒定时

可以设定要维持闪光曝光锁和多点测光的时间。

释放后定时

可以设定要在释放快门后维持测光的时间。通常，释放快门后的定时长度约为2秒。设定更长的定时长度可以更容易地以相同曝光继续使用自动曝光锁进行拍摄。

快门释放时滞

C.Fn7

通常，相机会执行稳定控制以稳定快门释放时滞。通过设定[缩短]，可以禁用该稳定控制功能以使快门释放时滞更短。

| : 标准

| : 缩短

快门释放时滞通常最短约为0.055秒。缩短时，最短约为0.036秒。



快门释放时滞会根据拍摄条件、镜头类型和光圈等而有所不同。

语音备忘录音质

C.Fn7

录制语音备忘录时，可以设定音质。

高音质(48 kHz)

可以与短片相同的音质录制语音备忘录。

低音质(8 kHz)

语音备忘录的文件尺寸比使用[高音质(48 kHz)]时小。



如果为已有语音备忘录的图像录制另一个语音备忘录，不管此设置如何，音质都将与第一个语音备忘录相同。

默认删除选项

C.Fn7

在图像回放和拍摄后立即确认图像期间，按<⏏>按钮，会出现删除菜单(第386页)。可以设定在该屏幕上哪个选项([取消]或[删除])为预选项。

如果设为[删除]，只要按<Ⓢ>即可快速删除图像。

⏏: 选择[取消]

⏏: 选择[删除]



如果设为[删除]，请小心不要意外删除图像。

电源关闭时缩回镜头

C.Fn7

当相机上安装有齿轮驱动的STM镜头(如EF40mm f/2.8 STM)时, 该项用于设定镜头收回机制。可以将其设定为当相机的电源开关设定为<OFF>时自动收回伸出的镜头。

ON : 启用

OFF: 关闭



- 自动关闭电源时, 无论设置如何, 镜头都不会缩回。
- 卸下镜头前, 确认镜头已收回。



当设定了[启用]时, 无论镜头的对焦模式开关设置如何(AF或MF), 该功能都会生效。

自定义控制按钮

可根据您的喜好为相机按钮或转盘分配经常使用的功能。



1 选择[自定义控制按钮]。

- 在[**6**]设置页下，选择[自定义控制按钮]，然后按<SET>。
- ▶ 会出现自定义控制按钮设置屏幕。



2 选择相机按钮或转盘。

- 选择相机按钮或转盘，然后按<SET>。
- ▶ 将显示相机控制的名称和可分配的功能。
- ▶ 左侧图表将显示所选按钮或转盘的位置。



3 分配功能。

- 选择功能，然后按<SET>。
- 如果屏幕左下方出现[INFO]图标，则可以按<INFO>按钮并设定其他相关选项。

4 退出设置。





- 按<SET>退出设置时，将重新出现步骤2中的屏幕。
- 按<MENU>按钮退出。



在显示步骤2的屏幕时，可以按<MENU>按钮将自定义控制设置恢复为默认设置。请注意，[**6**: 自定义控制按钮]设置不会取消(即使选择[**8**: 清除全部自定义功能(C.Fn)])。

可为相机控制按钮分配的功能





功能		页码				
自动对焦	 AF	测光和自动对焦启动	448	<input type="radio"/>	<input type="radio"/> *1	<input type="radio"/> *1
	AF-OFF	停止自动对焦	449	<input type="checkbox"/>	<input type="radio"/>	<input type="radio"/>
	AF↔	切换到已注册自动对焦功能	450	<input type="checkbox"/>	<input type="checkbox"/>	<input type="checkbox"/>
	 ONESHOT AI SERVO	单次自动对焦 ↔ 人工智能伺服自动对焦		<input type="radio"/> *3	<input type="radio"/> *3	
	 HP	切换到已注册的自动对焦点		<input type="checkbox"/>	<input type="checkbox"/>	
	 AF点	直接选择自动对焦点	451	<input type="checkbox"/>	<input type="checkbox"/>	<input type="checkbox"/>
	 AF点、AE-L/AF-L	选AF点、AE-L/AF-L ↔ AF点(测光时转☀)		<input type="checkbox"/>	<input type="checkbox"/>	
	 SERVO AF	暂停短片伺服自动对焦	452	<input type="checkbox"/>	<input type="checkbox"/>	<input type="checkbox"/>
曝光	 测光	开始测光	452	<input type="radio"/>	<input type="checkbox"/>	<input type="checkbox"/>
	 *	自动曝光锁		<input type="checkbox"/>	<input type="radio"/>	<input type="radio"/>
	 *	自动曝光锁(按下按钮时)		<input type="radio"/>	<input type="checkbox"/>	<input type="checkbox"/>
	 *H	自动曝光锁(保持)		<input type="checkbox"/>	<input type="radio"/>	<input type="radio"/>
	*AF-OFF	自动曝光锁、自动对焦停止		<input type="checkbox"/>	<input type="radio"/>	<input type="radio"/>
	FEL	闪光曝光锁	453	<input type="checkbox"/>	<input type="radio"/>	<input type="radio"/>
	ISO	ISO感光度		<input type="checkbox"/>	<input type="checkbox"/>	<input type="checkbox"/>
	 ISO☀	设置ISO感光度(按住按钮转☀)		<input type="checkbox"/>	<input type="checkbox"/>	<input type="checkbox"/>
	 ISO☀	设置ISO感光度(测光时转☀)		<input type="checkbox"/>	<input type="checkbox"/>	<input type="checkbox"/>
	 ISO AE-L/AF-L	设置ISO、AE-L/AF-L ↔ ISO(测光时转☀)		<input type="checkbox"/>	<input type="checkbox"/>	<input type="checkbox"/>
	 *☀	曝光补偿(按住按钮转☀)	454	<input type="checkbox"/>	<input type="checkbox"/>	<input type="checkbox"/>
	Tv	M模式下的快门速度设置		<input type="checkbox"/>	<input type="checkbox"/>	<input type="checkbox"/>
Av	M模式下的光圈设置	<input type="checkbox"/>		<input type="checkbox"/>	<input type="checkbox"/>	

	LENS	M-Fn	M-Fn2	SET			
	○						
○	○		○				
○*2	○*2		○*2				
○*3	○*3		○*3				
○*4	○*4		○*4				
						○*5	○*6
						○*7	
○			○	○			
○	○	○	○				
○	○	○	○				
○		○	○				
				○			
				○			
						○	
						○	
				○			
					○	○	
					○	○	



<LENS>代表具备图像稳定器的超远摄镜头上设有的“停止自动对焦按钮”。

功能		页码		AF-ON	
图像	 图像大小选择	454			
	 单按图像画质设置	455			
	 单按图像画质(保持)				
	 记录功能+存储卡/文件夹选择				
	 照片风格				
	WB 白平衡选择				
操作	 景深预览	456			
	 开启图像稳定器				
	MENU 显示菜单				
	 注册/调出拍摄功能			 *9	 *9
	UNLOCK  按下按钮时解锁	457			
	 开始短片拍摄(设置  时)				
	C 切换为自定义拍摄模式				
	 重播图像				
	 放大/缩小(按SET, 转 )				
	 放大/缩小按钮				
	 回放按钮				
	INFO 信息按钮	458			
	 清除按钮				
	 保护按钮				
	 在设定的功能之间循环				
 闪光灯功能设置					
OFF 无效					

	LENS	M-Fn	M-Fn2	SET			
				○			
○ *8		○ *8	○ *8				
○ *8		○ *8	○ *8				
				○			
				○			
				○			
○			○				
○	○		○				
				○			
○			○				
○		○	○	○			
		○					
				○			
				○			
○			○				
○			○				
○			○				
○			○				
○			○				
		○ *10					
				○			
○		○	○	○	○	○	○



<LENS>代表具备图像稳定器的超远摄镜头上设置的“停止自动对焦按钮”。

AF: 测光和自动对焦启动

当按下已分配此功能的按钮时，相机会执行测光和自动对焦。

*1: 当分配给<AF-ON>或<✳>按钮时，在显示设置屏幕期间按<INFO.>按钮可以设定详细的自动对焦设置。拍摄时，按<AF-ON>或<✳>按钮会根据设置执行自动对焦。



● 自动对焦启动点

当设定了[已注册的自动对焦点]时，可以按<AF-ON>或<✳>按钮切换为已注册的自动对焦点。

注册自动对焦点

1. 将自动对焦区域选择模式设为下列之一：定点自动对焦(手动选择)、单点自动对焦(手动选择)、自动对焦点扩展(手动选择、)、自动对焦点扩展(手动选择，周围的点)或自动选择自动对焦。无法选择区域自动对焦和大区域自动对焦。
2. 手动选择自动对焦点。
3. 按住<AF-ON>按钮并按<ISO>按钮。相机将发出提示音并注册自动对焦点。如果自动对焦区域选择模式设为自动选择自动对焦以外的任何设置，已注册的自动对焦点会闪烁。



- 当注册了自动对焦点时，会显示下列内容：
 - 自动选择自动对焦：[]HP(HP：主位置)
 - 定点自动对焦(手动选择)、单点自动对焦(手动选择)、自动对焦点扩展(手动选择、)、自动对焦点扩展(手动选择，周围的点)：SEL[](中央)、SEL HP(偏离中央)
- 要取消所注册的自动对焦点，按住<AF-ON>按钮，然后按<清除>按钮。如果选择[4：清除全部相机设置]，已注册的自动对焦点也会取消。

- 人工智能伺服自动对焦特性(第113页)
按<AF-ON>或<✳>按钮，用所设定的场合[**Case 1**]至[**Case 6**]执行自动对焦。
- 自动对焦操作(第88页)
按<AF-ON>或<✳>按钮用所设定的自动对焦操作执行自动对焦。
- 自动对焦区域选择模式(第91页)
按<AF-ON>或<✳>按钮用所设定的自动对焦区域选择模式执行自动对焦。

如果想要在按<AF-ON>或<✳>按钮时继续使用当前所选的自动对焦点，请将[自动对焦启动点]设定为[已手动选择的自动对焦点]。如果想要保持当前设定的人工智能伺服自动对焦特性、自动对焦操作和自动对焦区域选择模式，选择[维持当前设置]。



- 如果[**AF4: 与方向链接的自动对焦点**]设为[不同的自动对焦点: 区域+点]或[不同的自动对焦点: 仅限点]，可以为垂直(手柄向上或向下)和水平拍摄分别注册要使用的自动对焦点。
- 如果为[自动对焦启动点]同时设定了[已注册的自动对焦点]和[自动对焦区域选择模式]，则[已注册的自动对焦点]将会生效。

AF-OFF: 停止自动对焦

当您按住分配了该功能的按钮时，自动对焦将停止。想要在人工智能伺服自动对焦期间停止自动对焦时非常有用。

AF-: 切换到已注册的自动对焦功能

进行设定并将此功能分配给按钮后，可通过按住所分配的按钮应用下列设置进行自动对焦：自动对焦区域选择模式(第91页)、追踪灵敏度(第118页)、加速/减速追踪(第119页)、自动对焦点自动切换(第120页)、伺服第一张图像优先(第122页)和伺服第二张图像优先(第123页)。要在人工智能伺服自动对焦期间改变自动对焦特性，该功能较为有用。

*2: 在显示的设置屏幕上，按<INFO.>按钮显示详细的设置屏幕。转动<DISP.>转盘或<DISP.>拨盘选择要注册的参数，然后按<SET.>添加勾选标记[✓]。选择参数后按<SET.>，可以调节参数设置。通过按<MENU.>按钮，可以将设置恢复为默认值。

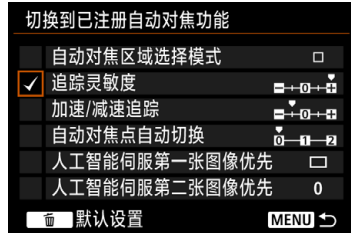
**ONE SHOT AI SERVO: 单次自动对焦 ↔ 人工智能伺服自动对焦**

可以切换自动对焦操作。在单次自动对焦模式下，当按下已分配该功能的按钮时，相机会切换为人工智能伺服自动对焦模式。如果在人工智能伺服自动对焦模式下按该按钮，相机会切换为单次自动对焦模式。当被摄体不断运动和停止运动，需要用户频繁地在单次自动对焦和人工智能伺服自动对焦之间切换时，此功能非常有用。



*3: 在显示的设置屏幕上，按<INFO.>按钮时可以选择[只在按住按钮时切换]或[每次按下按钮时切换]。

□ HP: 切换到已注册的自动对焦点

测光期间，当按下已分配此功能的按钮时，可将对焦点切换为已注册的自动对焦点。

*4: 在显示的设置屏幕上，按<INFO.>按钮后，可以选择[只在按住按钮时切换]或[每次按下按钮时切换]。要注册自动对焦点，请参阅第448页。

直接选择自动对焦点







测光期间，可以直接用<>或<>转盘选择自动对焦点，而无需按<>按钮。

- *5: 在显示的速控转盘设置屏幕上，可以按<INFO.>按钮，然后设定转动<>转盘时自动对焦点的切换方向。[水平]和[垂直]的[方向: 自动对焦点切换]设置适用于定点自动对焦、单点自动对焦、手动选择: 自动对焦点扩展以及扩展自动对焦区域: 周围。[在区域间循环]、[水平]和[垂直]的[方向: 区域自动对焦框切换]设置适用于区域自动对焦。



- *6: 在多功能控制按钮设置屏幕上，按<INFO.>按钮可以选择按<>的中央时相机将切换到的自动对焦点([切换到中央自动对焦点]或[切换到已注册的自动对焦点])。要注册自动对焦点，请参阅第448页。

选AF点、 (测光时转)

测光期间，可以直接用<>选择自动对焦点，而无需按<>按钮。设定此功能后，<>和<>按钮的功能将相互调换。通过按住<>按钮并转动<>拨盘，可以设定曝光补偿或光圈。

- *7: 在显示的设置屏幕上，可以按<INFO.>按钮，然后设定转动<>转盘时自动对焦点的切换方向。[水平]和[垂直]的[方向: 自动对焦点切换]设置适用于定点自动对焦、单点自动对焦、手动选择: 自动对焦点扩展以及扩展自动对焦区域: 周围。[在区域间循环]、[水平]和[垂直]的[方向: 区域自动对焦框切换]设置适用于区域自动对焦。

 **暂停短片伺服自动对焦**

短片伺服自动对焦期间，按下已分配此功能的按钮可以暂停自动对焦。再次按该按钮恢复短片伺服自动对焦。

 **开始测光**

当半按快门按钮时，进行曝光测光(不进行自动对焦)。

 **自动曝光锁**

当按下已分配此功能的按钮时，可以在测光期间锁定曝光(自动曝光锁)。当想要分别对拍摄进行对焦和测光时非常有用。

 **自动曝光锁(按下按钮时)**

按快门按钮时将锁定曝光(自动曝光锁)。

 **自动曝光锁(保持)**

当按下已分配此功能的按钮时，可以锁定曝光(自动曝光锁)。将保持自动曝光锁，直到您再次按该按钮为止。当想要分别对拍摄进行对焦和测光时，或想要以相同曝光设置拍摄多张照片时非常有用。

 **自动曝光锁、停止自动对焦**

当按下已分配此功能的按钮时，可以锁定曝光(自动曝光锁)并且自动对焦将会停止。在人工智能伺服自动对焦期间，在自动对焦停止的同时想要锁定自动曝光，则该功能较为有用。



 如果为快门按钮分配[自动曝光锁(按下按钮时)]，任何已分配[自动曝光锁]或[自动曝光锁(保持)]的按钮也会作为[自动曝光锁(按下按钮时)]工作。

FEL: 闪光曝光锁

对于闪光摄影，按下分配此功能的按钮时，会进行一次预闪光并记录所需的闪光输出(闪光曝光锁)。



ISO: 设置ISO感光度





可以按<SET>改变ISO感光度。在注视机顶液晶显示屏或取景器的同时进行设定。



ISO : 设置ISO感光度(按住按钮转 )



可以通过按住<SET>并转动< >拨盘来设定ISO感光度。如果在设定了ISO自动后使用此控制按钮，手动ISO感光度设置将会生效。将无法恢复为ISO自动设置。如果在<M>模式下使用此功能，可以在保持当前快门速度和光圈值的状态下用ISO感光度调节曝光。

ISO : 设置ISO感光度(测光时转 )

测光期间，可以通过转动< >转盘设定ISO感光度。可设定的范围与使用[设置ISO感光度(按住按钮转 )]时相同。

 设置ISO、  (测光时转 )

测光期间，可以通过转动< >转盘设定ISO感光度。设定此功能后，< >和<ISO>按钮的功能将相互调换。通过按<ISO>按钮并转动< >拨盘，可以设定曝光补偿或光圈值。

: 曝光补偿(按住按钮转)

可以通过按住<SET>并转动<>拨盘设定曝光补偿。在设定ISO自动的情况下想要以<M>手动曝光设定曝光补偿时非常有用。



Tv: M模式下的快门速度设置



在手动曝光<M>模式下，可以用<>拨盘或<>转盘设定快门速度。

Av: M模式下的光圈设置

在手动曝光<M>模式下，可以用<>转盘或<>拨盘设定光圈值。

: 图像大小选择

在注视机背液晶显示屏的同时，可以按<SET>选择其他存储卡或设定图像大小。要选择其他存储卡，转动<>拨盘。要设定图像大小，转动<>转盘。

 即使电源开关设为<LOCK>(多功能锁，第66页)，也可以进行[设置ISO感光度(按住按钮转)](第453页)和[曝光补偿(按住按钮转)]的操作。

RAW/ JPEG: 单按图像画质设置

按下已分配此功能的按钮将切换到此处设定的图像大小。相机切换图像大小时，**JPEG RAW**图标会在取景器中闪烁，并且图像大小会在机背液晶显示屏上闪烁。拍摄结束后，单按图像画质设置将取消并且相机会切换回之前的图像大小。

*8: 在显示的设置屏幕上，通过按<INFO.>按钮，可以为此功能设定图像大小。

RAW/ JPEG H: 单按图像画质(保持)

按下已分配此功能的按钮将切换到此处设定的图像大小。相机切换图像大小时，**JPEG RAW**图标会在取景器中闪烁，并且图像大小会在机背液晶显示屏上闪烁。即使在拍摄后，单按图像画质设置也不会被取消。要恢复之前的图像大小时，请再次按已分配此功能的按钮。

*8: 在显示的设置屏幕上，通过按<INFO.>按钮，可以为此功能设定图像大小。

[] 记录功能+存储卡/文件夹选择

按<SET>可在液晶监视器上显示记录功能+存储卡/文件夹选择屏幕(第152页)。

[] 照片风格

按<SET>可在液晶监视器上显示照片风格选择设置屏幕(第169页)。

WB: 白平衡选择

可以按<SET>改变白平衡。在注视机顶液晶显示屏或取景器的同时进行设定。

景深预览

按下已分配此功能的按钮会缩小镜头光圈，从而可以查看景深(第235页)。

开启图像稳定器

如果在镜头的IS开关设为<ON>时按分配了此功能的按钮，镜头的图像稳定器会工作。

MENU: 显示菜单

按<SET>可在液晶监视器上显示菜单。

注册/调出拍摄功能

可以手动设定主要拍摄功能(如快门速度、光圈、ISO感光度、测光模式和自动对焦区域选择模式)，并可将这些功能注册到相机。只有按住已分配此功能的按钮，才能调出和使用已注册的拍摄功能设置进行拍摄。

*9: 在显示的设置屏幕上，按<INFO.>按钮显示详细设置。转动<转盘>或<拨盘>选择要注册的功能，然后按<SET>为其添加勾选标记[✓]。当您选择功能并按<SET>时，可以调整设置。通过按<返回>按钮，可以将设置恢复为默认值。通过选择[注册当前设置]，相机的当前设置将被注册。要注册自动对焦点，请参阅第448页。



UNLOCK : 按下按钮时解锁

即使电源开关设为<LOCK>，只要按住已分配此功能的按钮，就可以使用受[.点6: 多功能锁]限制的相机控制按钮和转盘。

开始短片拍摄 (设置  时)

对于短片拍摄，按下已分配此功能的按钮将开始短片拍摄。再次按下按钮停止拍摄短片。

C: 切换为自定义拍摄模式

当拍摄模式不是<C1>、<C2>或<C3>时，可以按<M-Fn>按钮切换到已注册的自定义拍摄模式(第472页)。在[.点3: 限制拍摄模式]下，如果[C1]、[C2]和[C3]带有勾选标记[✓]，则每次按<M-Fn>按钮将按照以下顺序改变模式：**C1** → **C2** → **C3** → 当前拍摄模式。

重播图像

按<SET>可以回放图像。

Q: 放大/缩小(按SET, 转 )

按<SET>可放大或缩小存储卡上记录的图像(第355页)。也可以在实时显示拍摄和短片拍摄期间放大图像(第290、291页)。

Q: 放大/缩小按钮

分配与<Q>按钮相同的功能。

回放按钮

分配与<▶>按钮相同的功能。

INFO: 信息按钮

分配与<INFO.>按钮相同的功能。

清除按钮

分配与<清除>按钮相同的功能。

保护按钮

分配与<保护>按钮相同的功能。

在设定的功能之间循环

每次按<M-Fn>按钮将按照以下顺序切换拍摄功能设置：ISO感光度、曝光补偿/光圈、白平衡、驱动模式/自动对焦操作、闪光曝光补偿/测光模式、自动包围曝光设置、拍摄模式。

*10: 在显示的设置屏幕上，按<INFO.>按钮显示详细设置。可以选择要切换的功能。转动<转盘>，选择所需功能，然后按<SET>添加勾选标记[✓]。然后，选择[确定]注册设置。



闪光灯功能设置

按<SET>可以显示闪光灯功能设置屏幕。

OFF: 无效

当您不想为按钮分配任何功能时使用此设置。

自定义速控

在标准速控屏幕上(第67页), 预设的拍摄功能会以默认布局显示。在自定义速控屏幕上, 可以用您喜爱的拍摄功能和布局自定义屏幕。该功能称为“自定义速控”。

本页介绍改变自定义速控屏幕布局的方法。第68页介绍了操作速控屏幕的方法, 第478页介绍了显示自定义速控屏幕的方法。

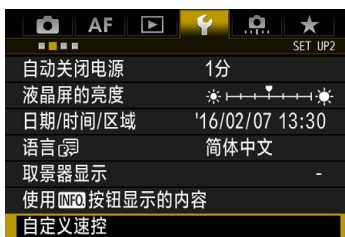

1 选择[自定义速控]。

- 在[**⚡**]设置页下, 选择[自定义速控], 然后按<**SET**>。

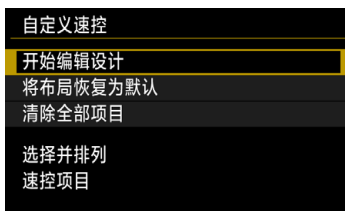

2 选择[开始编辑设计]。

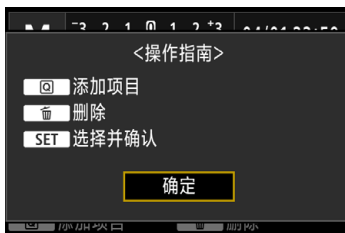

3 阅读操作步骤并选择[确定]。

- Q** : 添加项目
- 🗑️** : 删除
- SET** : 选择并确认

- 显示在默认屏幕上的项目显示在左侧。





4 添加项目。

- 按<Q>按钮。
- 转动<⌚>转盘或使用<⊗>选择要添加的项目，然后按<SET>。
- 要删除项目时，选择项目，然后按<⏏>按钮。或者，在步骤2中选择[清除全部项目]。
- 对于可以选择图标大小的项目，转动<⌚>转盘或使用<⊗>选择尺寸，然后按<SET>。
- 有关可定位的项目和显示大小，请参阅第462页。



5 定位项目。

- 用<⚙>、<⌚>或<⊗>将项目(有方向箭头框)移动到所需位置。
- 如果想要改变尺寸，可按<INFO.>按钮进行更改。
- 按<SET>摆放项目。如果该位置已有项目存在，该项目将被覆盖(删除)。
- 要更改项目的位置，请选择该项目，然后按<SET>进行移动。



 如果想要首先删除所有默认显示的项目，请在步骤2中选择[清除全部项目]，然后前往步骤4。

示例布局



- 重复步骤4和5根据需要定位其他项目。
- 要删除已定位的项目，请选择该项目并按<删除>按钮。

示例屏幕

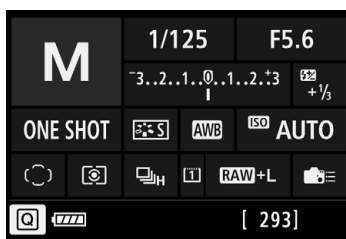

6 退出设置。

- 按<MENU>按钮退出设置。重新出现步骤2的屏幕。

7 查看设置屏幕。

- 在[👉2: 使用INFO按钮显示的内容]下，查看[自定义速控屏幕]是否有勾选标记[✓](第478页)。
- 按<INFO.>按钮显示自定义速控屏幕(第478页)并查看布局。
- 按<Q>按钮可以使用速控(第68页)。

重设自定义速控屏幕或清除全部项目

在步骤2中，选择[将布局恢复为默认]将初始化当前设置并将自定义速控屏幕恢复为默认布局(第459页)。

选择[清除全部项目]会删除所有已设定的项目。除底线外，屏幕将变为空白。

屏幕布局可利用的项目和显示尺寸

(垂直×水平单元)

项目和尺寸	1×1	1×2	1×3	1×5	2×2	2×3	3×1	4×1
拍摄模式	○				○			
快门速度	○	○						
光圈值	○	○						
ISO感光度	○	○						
曝光补偿/自动包围曝光设置	○	○	○					
闪光曝光补偿	○	○	○					
照片风格	○		○					
白平衡	○	○						
白平衡偏移/包围曝光	○	○						
自动亮度优化	○							
自定义控制按钮	○							
自动对焦操作	○	○						
自动对焦点选择	○					○		
测光模式	○							
驱动模式	○							
记录功能/存储卡选择	○	○			○			
日期/时间/区域	○	○		○		○		
外接闪光灯控制	○							
高光色调优先	○							
取景器网格线	○							
清洁感应器	○							
曝光量							○	○
GPS设置	○							

- 根据项目的不同，可显示的信息量和可以为速控设定的功能可能会随显示尺寸的不同而有所不同。
- 相同项目无法摆放在屏幕上的多个位置。

MENU 注册 “我的菜单”

在我的菜单设置页下，可以注册您频繁更改设置的菜单项目和自定义功能。还可以命名已注册的菜单设置页以及按<MENU>按钮首先显示我的菜单设置页。

创建和添加我的菜单设置页



1 选择[添加我的菜单设置页]。

- 在[★]设置页下，选择[添加我的菜单设置页]，然后按<SET>。



2 选择[确定]。

- ▶ 此时会创建[MY MENU1]设置页。
- 通过重复步骤1和2，最多可以创建5个菜单设置页。

在我的菜单设置页下注册菜单项目

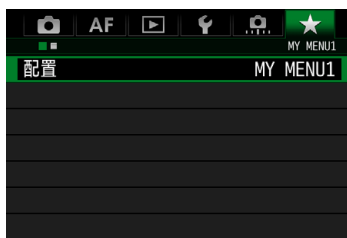

1 选择[配置：MY MENU*]。

- 转动<MENU>拨盘选择[配置：MY MENU*](用于注册菜单项目的设置页)，然后按<SET>。



2 选择[选择要注册的项目]。



3 注册所需的项目。

- 选择所需项目，然后按<SET>。
- 在确认对话框上选择[确定]。
- 最多可注册6个项目。
- 要返回步骤2中的屏幕，请按<MENU>按钮。

我的菜单设置页设置



可以排列和删除菜单设置页下的项目，并重新命名或删除菜单设置页。

● 整理注册的项目

可以改变“我的菜单”中的注册项目的顺序。选择[整理注册的项目]并选择您想要改变顺序的项目。然后按<SET>。当显示[◆]时，转动<转盘>改变顺序，然后按<SET>。

● 删除选定的项目/删除设置页上的全部项目

可删除已注册项目中的任何一个。[删除选定的项目]一次删除一个项目，[删除设置页上的全部项目]一次删除该设置页下所有已注册项目。

● 删除设置页

可以删除当前显示的我的菜单设置页。选择[删除设置页]以删除[MY MENU*]设置页。

● 重新命名设置页

可以从[MY MENU*]重新命名我的菜单设置页。

1 选择[重新命名设置页]。



2 输入文本。

- 按<←>按钮删除任何不必要的字符。
- 操作<☉>、<☀>或<☼>移动□并选择所需的字符。然后按<SET>输入该字符。
- 最长可以输入16个字符。
- 要取消文本输入，按<INFO.>按钮，然后选择[确定]。

3 退出设置。

- 输入文本后，按<MENU>按钮，然后选择[确定]。
- ▶ 设定的名称被保存。



如果在步骤2中无法输入文本，按<Q>按钮，并在显示蓝框时使用字符输入板。

删除全部我的菜单设置页/删除全部项目



可以删除全部我的菜单设置页或创建的全部我的菜单项目。

● 删除全部我的菜单设置页

可以删除创建的全部我的菜单设置页。当选择[删除全部我的菜单设置页]时，从[MY MENU1]到[MY MENU5]的全部设置页将被删除，并且[★]设置页将恢复为默认设置。

● 删除全部项目

可以删除注册在[MY MENU1]到[MY MENU5]设置页下的全部项目。设置页将被保留。当选择了[删除全部项目]时，注册在全部已创建设置页下的所有项目将被删除。

ⓘ 如果执行[删除设置页]或[删除全部我的菜单设置页]，使用[重新命名设置页]重新命名的设置页名称也会被删除。

菜单显示设置

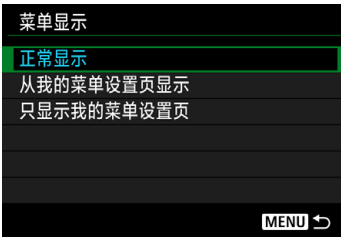

可以选择[菜单显示]设定按<MENU>按钮时首先出现的菜单屏幕。

- 正常显示
显示最后显示的菜单屏幕。
- 从我的菜单设置页显示
以选择了[★]设置页的状态显示。
- 只显示我的菜单设置页
只显示[★]设置页。(不会显示📷、AF、▶、👤和🔍设置页。)

MENU 保存和加载相机设置

相机的拍摄功能、菜单功能、自定义功能和其他相机设置都可以作为相机设置文件保存在存储卡中。将此文件加载到相机后，将会应用保存的相机设置。您可以保存用于特定场景或被摄体的设置偏好，然后将设置文件加载到其他EOS-1D X Mark II中。

保存相机设置

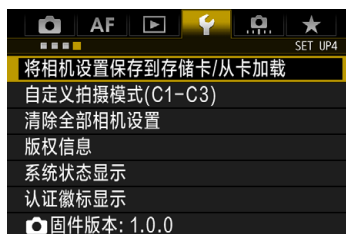

1 选择[将相机设置保存到存储卡/从卡加载]。

- 在[**4**]设置页下，选择[将相机设置保存到存储卡/从卡加载]，然后按 <SET>。



2 选择[保存到存储卡]。

目标存储卡



3 选择[确定]。

- ▶ 相机设置将保存到存储卡。



- 在步骤3中的屏幕上，可以按<INFO>按钮根据需要更改文件名(8个字符)并进行保存。
- 有关步骤，请参阅第203页的“更改文件名”。可输入的字符数量会有不同，但输入文件名的步骤相同。



用EOS-1D X Mark II以外的相机保存的相机设置文件无法加载到本相机中。



存储卡中最多可以保存10个相机设置文件。如果存储卡内已有10个相机设置文件，可以覆盖现有文件或使用其他存储卡。

保存的设置

● 拍摄功能

拍摄模式、快门速度、光圈、ISO感光度、自动对焦操作、自动对焦区域选择模式、自动对焦点、驱动模式、测光模式、曝光补偿量、自动包围曝光增量、闪光曝光补偿量

● 显示菜单

[📷1] 白平衡、白平衡校正/包围设置(静止图像)/白平衡校正(短片)、色彩空间、照片风格、镜头像差校正、多重曝光(设置)

[📷2] JPEG画质、图像大小、ISO感光度设置、自动亮度优化、长时间曝光降噪功能、高ISO感光度降噪功能、高光色调优先

[📷3] 图像确认时间、提示音、未装存储卡释放快门、反光镜预升、闪光灯闪光、E-TTL II闪光测光、光圈优先模式下的闪光同步速度、防闪烁拍摄

[📷4(实时显示拍摄)]

实时显示拍摄、自动对焦方式、显示网格线、曝光模拟

[📷5(实时显示拍摄)]

实时显示静音拍摄、测光定时器、实时显示触摸控制

[4(短片)]

短片伺服自动对焦、自动对焦方式、显示网格线、短片记录画质、录音、使用短片伺服自动对焦时的自动对焦速度、短片伺服自动对焦被摄体追踪

[5(短片)]

测光定时器、实时显示触摸控制、静音控制、按钮功能、HDMI连接显示



[**AF1**] Case 1、Case 2、Case 3、Case 4、Case 5、Case 6

[**AF2**] 人工智能伺服第一张图像优先、人工智能伺服第二张图像优先

[**AF3**] 镜头电子手动对焦、自动对焦辅助光闪光、单次自动对焦释放优先

[**AF4**] 自动对焦点自动选择：EOS iTR AF、无法进行自动对焦时的镜头驱动、可选择的自动对焦点、选择自动对焦区域选择模式、自动对焦区域选择方法、与方向链接的自动对焦点、初始AF点，(C)人工智能伺服AF

[**AF5**] 选择自动对焦点的方式、对焦时自动对焦点显示、取景器显示照明、取景器中的自动对焦状态、自动对焦微调









[2] 用进行图像跳转

[3] 高光警告、显示自动对焦点、回放网格线、显示柱状图、放大倍率(约)

[1] 记录功能、文件编号、文件名、自动旋转

[2] 自动关闭电源、液晶屏的亮度、取景器显示、使用 **INFO** 按钮显示的内容

[3] 自动清洁、GPS 设置(GPS、自动时间设置、位置更新间隔、记录GPS位置)、HDMI输出帧频

- [1] 曝光等级增量、ISO 感光度设置增量、包围曝光自动取消、包围曝光顺序、包围曝光拍摄数量、与自动对焦点联动的点测光
- [2] 安全偏移、对新光圈维持相同曝光
- [3] 限制拍摄模式、限制测光模式、手动曝光时使用的测光、快门速度范围设置、光圈范围设置、自动曝光微调、闪光曝光微调
- [4] 连拍速度、限制连拍数量、限制驱动模式
- [5] 对焦屏、曝光时取景器中的信息、B门拍摄时液晶显示屏照明、记录存储卡和图像大小设置
- [6] 取景器内  警告、Tv/Av设置时的转盘转向、无镜头时的光圈设置、多功能锁、自定义控制按钮、
按钮的功能
- [7] 添加裁切信息、定时器持续时间、快门释放时滞、语音备忘录音质、默认删除选项、电源关闭时缩回镜头



[★]我的菜单设置页下的菜单项目也会保留。

加载相机设置

在步骤2中选择[从存储卡加载]。最多可以显示存储卡中保存的10个相机设置文件。选择所需的文件后，将加载该文件并将设置应用于相机。

C: 注册自定义拍摄模式

可以将拍摄功能、菜单功能和自定义功能设置等当前的相机设置作为自定义拍摄模式注册在模式转盘的<C1>、<C2>和<C3>位置下。要使用<C2>或<C3>，请使用[**点3: 限制拍摄模式**]启用<C2>和<C3>(第427页)。

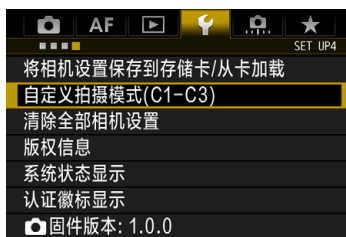

1 选择[自定义拍摄模式(C1-C3)]。

- 在[**4**]设置页下，选择[自定义拍摄模式(C1-C3)]，然后按<SET>。

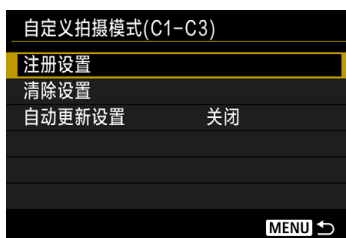

2 选择[注册设置]。

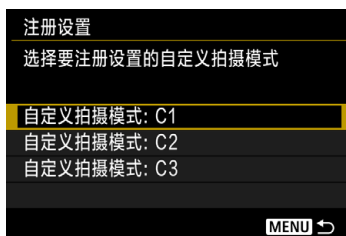

3 注册所需的项目。

- 选择要注册的自定义拍摄模式，然后按<SET>。
- 在确认对话框上选择[确定]。
- ▶ 当前相机设置(第473页)将被注册到模式转盘的C*位置下。

自动更新已注册设置

如果在<C1>、<C2>或<C3>模式下拍摄并更改设置，可以自动更新相应的自定义拍摄模式以反映所更改的设置(自动更新)。要启用该自动更新功能，在步骤2中将[自动更新设置]设为[启用]。

取消已注册的自定义拍摄模式

如果在步骤2中选择[清除设置], 各模式的设置会恢复到没有注册自定义拍摄模式的默认设置。



在自定义拍摄模式下不会注册我的菜单设置。



即使在<C1>、<C2>或<C3>拍摄模式下, 仍可以改变拍摄功能设置和菜单功能设置。

要注册的设置

● 拍摄功能

拍摄模式、快门速度、光圈、ISO感光度、自动对焦操作、自动对焦区域选择模式、自动对焦点、驱动模式、测光模式、曝光补偿量、自动包围曝光增量、闪光曝光补偿量

● 显示菜单

[📷1] 白平衡、白平衡校正/包围设置(静止图像)/白平衡校正(短片)、色彩空间、照片风格、镜头像差校正、多重曝光(设置)

[📷2] JPEG画质、图像大小、ISO感光度设置、自动亮度优化、长时间曝光降噪功能、高ISO感光度降噪功能、高光色调优先

[📷3] 图像确认时间、提示音、未装存储卡释放快门、反光镜预升、闪光灯闪光、E-TTL II闪光测光、光圈优先模式下的闪光同步速度、防闪烁拍摄

[4(实时显示拍摄)]

实时显示拍摄、自动对焦方式、显示网格线、曝光模拟

[5(实时显示拍摄)]

实时显示静音拍摄、测光定时器、实时显示触摸控制

[4(短片)]

短片伺服自动对焦、自动对焦方式、显示网格线、短片记录画质、录音、使用短片伺服自动对焦时的自动对焦速度、短片伺服自动对焦被摄体追踪

[5(短片)]

测光定时器、实时显示触摸控制、短片记录计时、短片播放计时、静音控制、按钮功能、HDMI连接显示

[**AF1**] Case 1、Case 2、Case 3、Case 4、Case 5、Case 6

[**AF2**] 人工智能伺服第一张图像优先、人工智能伺服第二张图像优先











[**AF3**] 镜头电子手动对焦、自动对焦辅助光闪光、单次自动对焦释放优先

[**AF4**] 自动对焦点自动选择: EOS iTR AF、无法进行自动对焦时的镜头驱动、可选择的自动对焦点、选择自动对焦区域选择模式、自动对焦区域选择方法、与方向链接的自动对焦点、初始AF点, (C)人工智能伺服AF

[**AF5**] 选择自动对焦点的方式、对焦时自动对焦点显示、取景器显示照明、取景器中的自动对焦状态、自动对焦微调(不包括调整量)

[2] 用进行图像跳转

[3] 高光警告、显示自动对焦点、回放网格线、显示柱状图、短片播放计时、放大倍率(约)

- [1] 文件编号、自动旋转
- [2] 自动关闭电源、液晶屏的亮度、取景器显示、使用 **INFO** 按钮显示的内容
- [3] 自动清洁、HDMI输出帧频
- [1] 曝光等级增量、ISO 感光度设置增量、包围曝光自动取消、包围曝光顺序、包围曝光拍摄数量、与自动对焦点联动的点测光
- [2] 安全偏移、对新光圈维持相同曝光
- [3] 限制拍摄模式、手动曝光时使用的测光、快门速度范围设置、光圈范围设置、自动曝光微调(不包括调整量)、闪光曝光微调(不包括调整量)
- [4] 连拍速度、限制连拍数量、限制驱动模式
- [5] 曝光时取景器中的信息、B 门拍摄时液晶显示屏照明、记录存储卡和图像大小设置
- [6] Tv/Av设置时的转盘转向、无镜头时的光圈设置、多功能锁、自定义控制按钮(不包括<M-Fn>按钮设置)、/📷按钮的功能
- [7] 添加裁切信息、定时器持续时间、快门释放时滞、语音备忘录音质、默认删除选项、电源关闭时缩回镜头

14

参考

本章提供相机功能、系统附件等参考信息。



认证徽标

选择[**4: 认证徽标显示**]并按<SET>显示相机认证的某些徽标。可在本使用说明书中、相机机身上以及相机的包装上找到其他认证徽标。

INFO. 按钮的功能



当相机处于拍摄就绪状态时，按<INFO.>按钮可以切换显示如下：显示相机设置(第479页)、电子水准仪(第82页)、速控屏幕(第480页)和自定义速控屏幕(第461页)。

通过[**Y2**]设置页下的[使用**INFO.**按钮显示的内容]可以选择按<INFO.>按钮时显示的选项。

- 选择所需的显示选项，然后按<SET>添加勾选标记[✓]。
- 然后，选择[确定]注册设置。

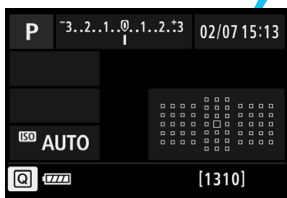
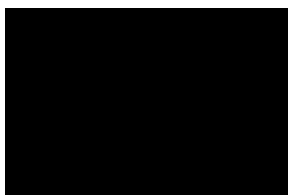

自定义速控屏幕

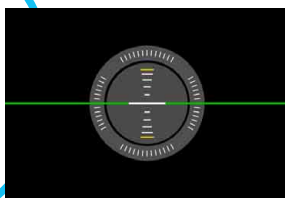

电子水准仪

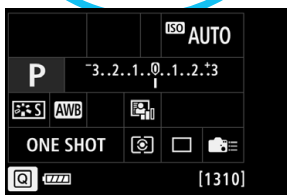

速控屏幕



- 如果在显示电子水准仪、速控屏幕或自定义速控屏幕期间关闭电源，重新打开电源时会显示同一屏幕。要取消此功能，按<INFO.>按钮数次直到屏幕变为空白，然后关闭电源开关。
- 请注意，您无法解除所有四个显示选项的[✓]。
- 所有语言的[显示相机设置]示例屏幕都以英文显示。
- 即使您设置为不显示[电子水准仪]，当您在实时显示拍摄和短片拍摄中按<INFO.>按钮时仍然会出现电子水准仪。
- 在显示速控屏幕或自定义速控屏幕期间，按<Q>按钮可以用速控设定功能(第68页)。

相机设置

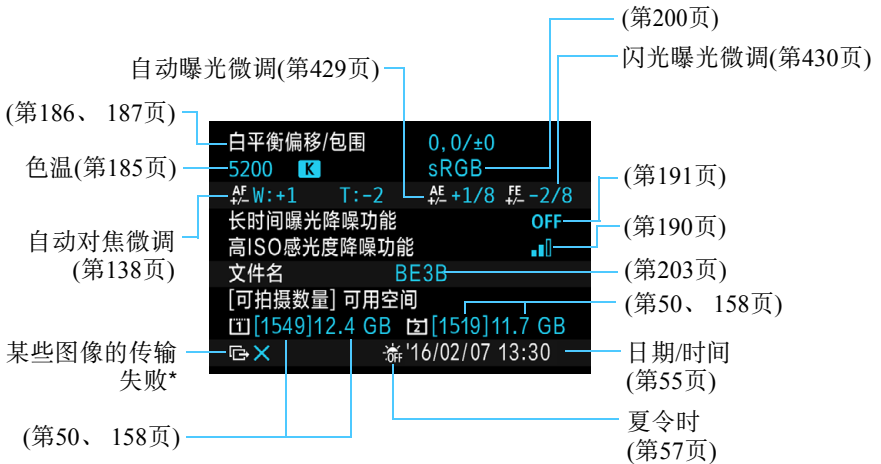

* 该图标在某些图像的传输失败时显示。

速控屏幕

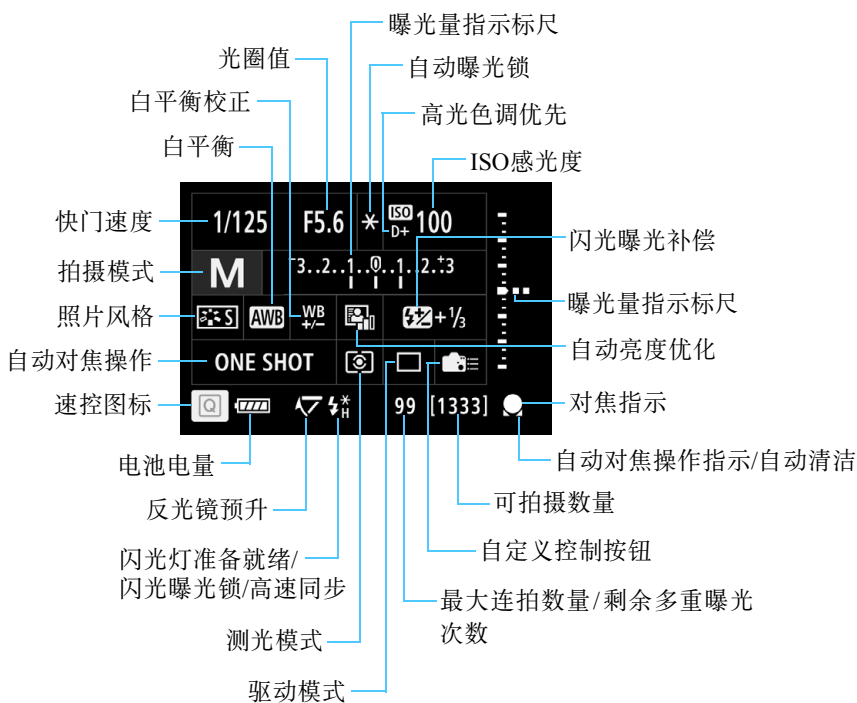

* 显示屏上只显示当前可用的设置。

自定义速控屏幕

有关自定义速控，请参阅第459页。

速控和自定义速控屏幕的按钮操作

按<MODE>、<DRIVE•AF>、<AF-ON>、<AF-ON>、<ISO>、<WB>或<WB>按钮时，会出现设置屏幕，您可以使用<方向键>、<OK>、<M-Fn>和<M-Fn>设定功能。



拍摄模式



自动对焦操作/驱动模式



测光模式/闪光曝光补偿

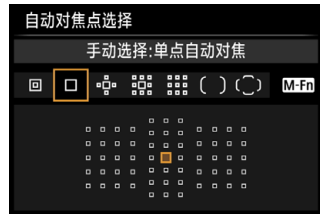

自动对焦点选择



ISO感光度

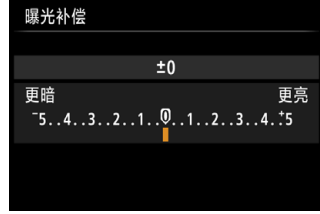

曝光补偿



白平衡

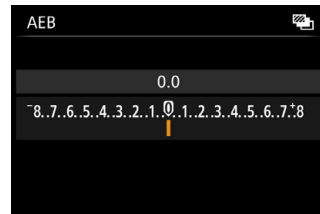

自动包围曝光

MENU 检查电池信息

您可以在液晶监视器上查看使用的电池状况。



选择[电池信息]。

- 在[**93**]设置页下，选择[**电池信息**]，然后按<**SET**>。

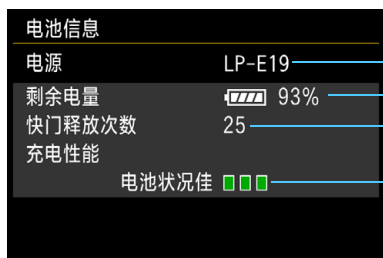

会显示所使用的电池型号或家用电源附件(另售)。

以1%增量显示剩余电池电量，同时显示电池电量指示(第54页)。

当前电池电量可拍摄的数量。为电池充电时会重设该数字(第42页)。

以三个等级显示电池的充电性能等级。

■■■■(绿色): 电池的充电性能良好。

■■■■(绿色): 电池的充电性能略微降低。

■■■■(红色): 推荐购买新电池。

! 建议使用原厂佳能电池LP-E19或LP-E4N/LP-E4。如果使用非原厂佳能产品的电池，相机可能不会充分发挥性能或可能会导致故障。

- !** 快门释放次数是拍摄的静止图像数。(短片拍摄不计数。)
- 如果显示[**建议下次对电池充电时校准**]，请参阅第45页。
- 如果显示电池通信错误信息，请按照信息操作。

使用家用电源插座供电

使用直流电连接器DR-E19和交流电适配器AC-E19(均为另售)，可通过家用电源插座为相机供电。

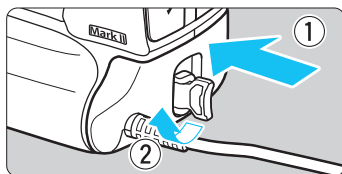

1 插入直流电连接器。

- 将直流电连接器牢固地完全插入相机内，然后按照箭头所示方向转动释放手柄。

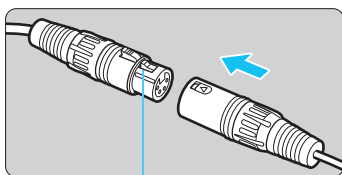

2 将直流电连接器连接到交流电适配器。

- 将直流电连接器的连接头牢固连接到交流电适配器的连接头。

断开按钮

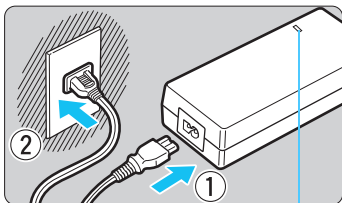

3 连接电源线。

- ▶ 交流电适配器的电源指示灯将亮起。
- 将电源线连接到交流电适配器，并将电源插头插入电源插座。

电源指示灯

4 将相机的电源开关设定为<ON>(第53页)。



- 请勿使用AC-E19(另售)以外的交流电适配器。
- 直流电连接器和交流电适配器不具备防水能力，请勿将其弄湿。
- 当相机电源开关处于开启状态时，请勿连接或断开电源线或连接头，也请勿断开直流电连接器。
- 如果相机电源开关处于开启状态时执行了第2步和第3步的操作，可能要等待片刻相机才能开启。
- 使用完相机后，从电源插座上拔下电源插头。



- 要断开连接头，请按住断开按钮并拔出连接头。
- 也可以使用交流电适配器套装ACK-E4。

系统图

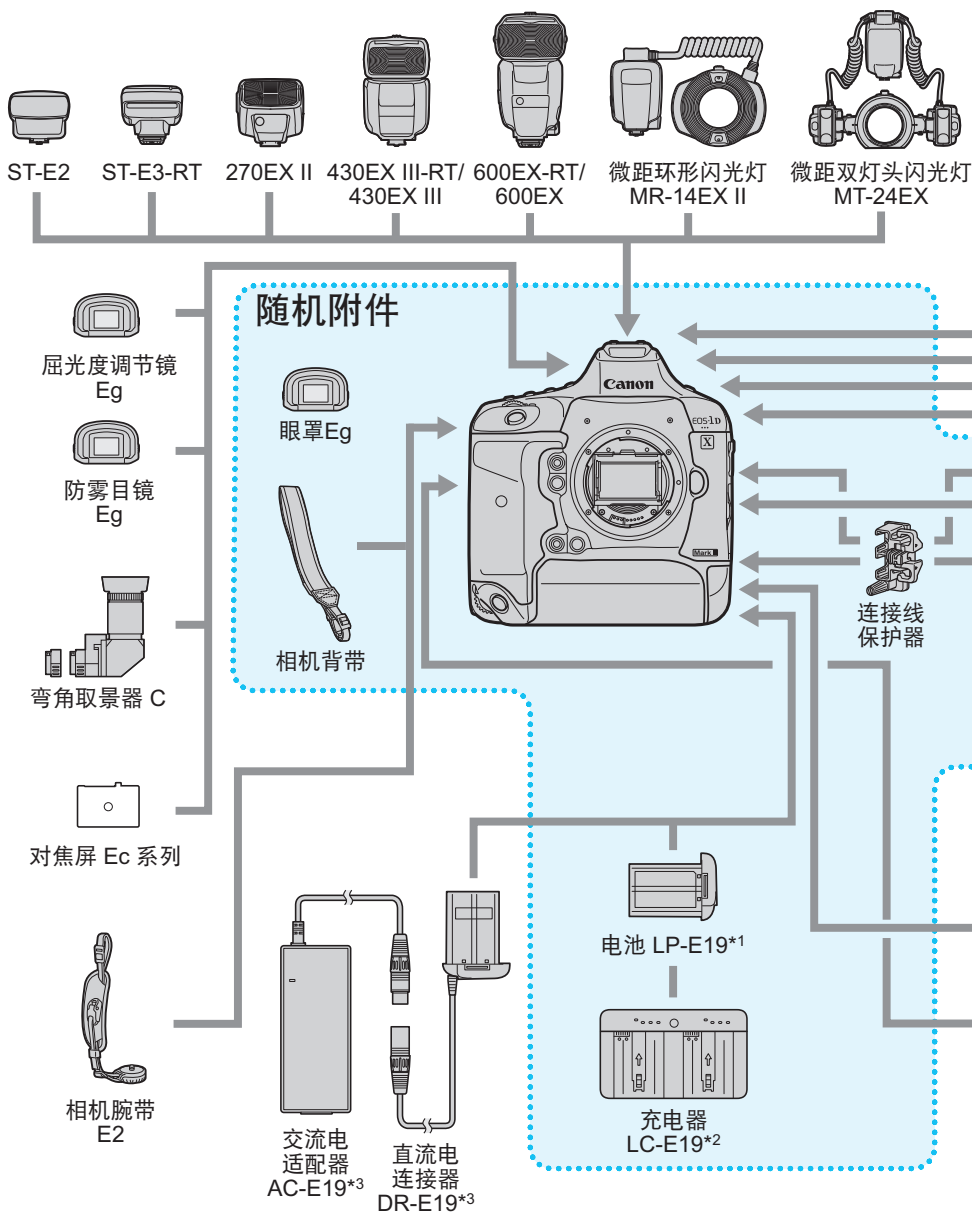

*1: 无法使用充电器LC-E19以外的充电器为电池充电。

电池LP-E4N/E4也可用于供电。

*2: 也可以为电池LP-E4N/LP-E4充电。

*3: 还可以使用交流电适配器套装ACK-E4。

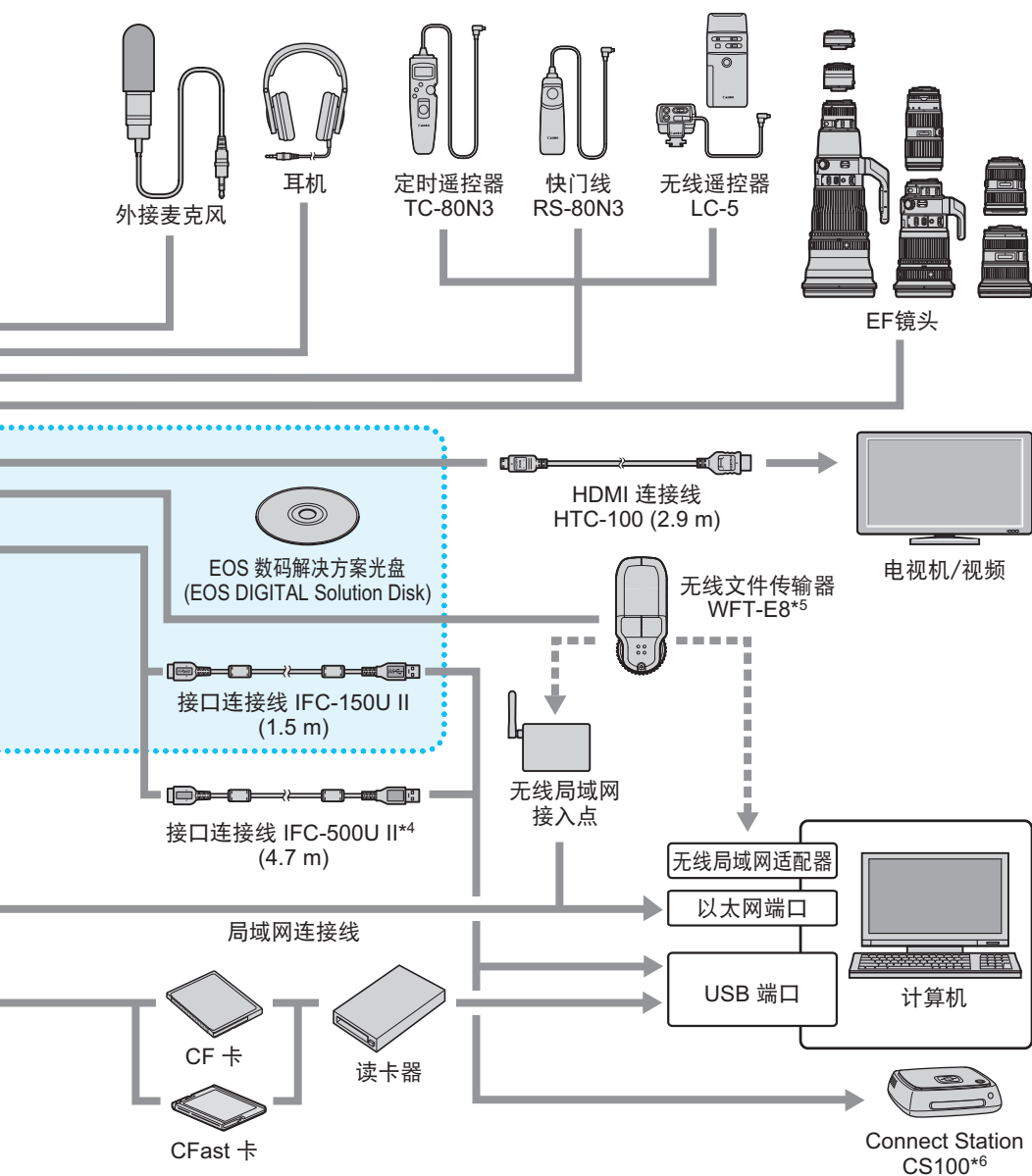

*4: 使用IFC-500U II时,通信速度将相当于Hi-Speed USB (USB 2.0)。

*5: 也可以使用无线文件传输器WFT-E6。要使用WFT-E6,请从佳能网站下载最新的WFT-E6使用说明书(PDF文件)。

*6: 请使用Connect Station固件的最新版本。

* 所有连接线的长度均为大约值。

各拍摄模式的可用功能表

静止图像拍摄

●：自动设置 ○：用户可选 □：不可选/关闭

功能		P	Tv	Av	M	bulb
可选择所有图像画质设置		○	○	○	○	○
ISO感光度	自动设定/自动	○	○	○	○	○
	手动设定	○	○	○	○	○
照片风格	自动设定/自动	○	○	○	○	○
	手动选择	○	○	○	○	○
白平衡	自动	○	○	○	○	○
	预设	○	○	○	○	○
	用户自定义	○	○	○	○	○
	色温设置	○	○	○	○	○
	校正/包围曝光	○	○	○	○	○
自动亮度优化		○	○	○	○	○
长时间曝光降噪功能		○	○	○	○	○
高ISO感光度降噪功能		○	○	○	○	○
高光色调优先		○	○	○	○	○
镜头像差校正	周边光量校正	○	○	○	○	○
	色差校正	○	○	○	○	○
	失真校正	○	○	○	○	○
	衍射校正	○	○	○	○	○
防闪烁拍摄*1		○	○	○	○	○
色彩空间	sRGB	○	○	○	○	○
	Adobe RGB	○	○	○	○	○
自动对焦	单次自动对焦*1	○	○	○	○	○
	人工智能伺服自动对焦*1	○	○	○	○	○
	自动对焦区域选择模式*1	○	○	○	○	○
	自动对焦点	○	○	○	○	○
	手动对焦(MF)	○	○	○	○	○
	自动对焦配置工具	○	○	○	○	○
	自动对焦微调*1	○	○	○	○	○
	☑+追踪*2	○	○	○	○	○
	自由移动1点*2	○	○	○	○	○

功能		P	Tv	Av	M	bulb
驱动	单拍	○	○	○	○	○
	高速连拍	○	○	○	○	○
	低速连拍	○	○	○	○	○
	单拍：静音拍摄	○	○	○	○	○
	静音高速拍摄	○	○	○	○	○
	静音低速拍摄	○	○	○	○	○
	自拍定时器:10秒	○	○	○	○	○
	自拍定时器:2秒	○	○	○	○	○
测光	评价测光	○	○	○	○	○
	局部测光	○	○	○	○	○
	点测光	○	○	○	○	○
	中央重点平均测光	○	○	○	○	○
曝光	程序偏移	○				
	曝光补偿	○	○	○	○*3	
	自动包围曝光	○	○	○	○	
	自动曝光锁	○	○	○	*4	
	景深预览	○	○	○	○	○
	多重曝光	○	○	○	○	○
	反光镜预升*1	○	○	○	○	○
外接闪光灯	闪光曝光补偿	○	○	○	○	○
	闪光曝光锁*1	○	○	○	○	○
	闪光灯功能设置	○	○	○	○	○
	自定义功能设置	○	○	○	○	○
GPS功能	○	○	○	○	○	
实时显示拍摄	○	○	○	○	○	
速控	○	○	○	○	○	
触摸控制*5	○	○	○	○	○	

*1：只能为取景器拍摄设定。

*2：只能为实时显示拍摄设定。

*3：只能在设定了ISO自动时设定。





*4：使用ISO自动，可以设定固定的ISO感光度。

*5：实时显示拍摄期间可使用触摸控制。

短片拍摄

●：自动设置 ○：用户可选 □：不可选/关闭

功能		P/bulb	Tv	Av	M
					
选择全部短片记录画质		○	○	○	○
ISO感光度	自动设定/自动	●	●	●	○
	手动设定				○
照片风格	自动设定/自动	○	○	○	○
	手动选择	○	○	○	○
白平衡	自动	○	○	○	○
	预设	○	○	○	○
	用户自定义	○	○	○	○
	色温设置	○	○	○	○
	校正	○	○	○	○
	包围曝光				
自动亮度优化		○	○	○	○
高ISO感光度降噪功能*1		○	○	○	○
高光色调优先		○	○	○	○
镜头像差校正	周边光量校正	○	○	○	○
	色差校正	○	○	○	○
	失真校正				
	衍射校正				
自动对焦	 +追踪	○	○	○	○
	自由移动1点	○	○	○	○
	手动对焦(MF)	○	○	○	○
	短片伺服自动对焦	○	○	○	○

功能		P/bulb	Tv	Av	M
					
测光		●	●	●	●
曝光	程序偏移				
	曝光补偿	○	○	○	○*2
	自动曝光锁	○	○	○	*3
录音	自动	○	○	○	○
	手动	○	○	○	○
	线路输入	○	○	○	○
时间码		○	○	○	○
HDMI输出		○	○	○	○
GPS功能		○	○	○	○
速控		○	○	○	○
触摸控制		○	○	○	○

*1: 只能为Full HD短片拍摄设定(无法为4K短片拍摄设定)。

*2: 只能在设定了ISO自动时设定。

*3: 使用ISO自动, 可以设定固定的ISO感光度。

菜单设置

取景器拍摄和实时显示拍摄

📷: 拍摄1(红色)

页码

白平衡	AWB(氛围优先)/AWBw(白色优先)/☀️/🏠/☁️/☀️/☀️/⚡️/🌧️(1-5)/📷(约2500 - 10000)/PC-1-5	177 179
设置自定义白平衡	选择存储卡中的图像/记录并注册白平衡/编辑白平衡名称/设置为白平衡	180
白平衡偏移/ 包围曝光*1	白平衡校正: B/A/M/G色彩偏移, 各9级	186
	白平衡包围曝光: B/A和M/G包围偏移, 以1级为单位, ±3级	187
色彩空间*2	sRGB/Adobe RGB	200
照片风格	📷A 自动/📷S 标准/📷P 人像/📷L 风光/📷Fi 精致细节/📷N 中性/📷F 可靠设置/📷M 单色/📷1 用户定义1-3	169
镜头像差校正*3	周边光量校正: 启用/关闭	194
	色差校正: 启用/关闭	
	失真校正: 关闭/启用	
	衍射校正: 启用/关闭	
多重曝光*4	多重曝光/多重曝光控制/曝光次数/保存源图像/连续多重曝光	248

*1: 短片拍摄期间, [白平衡偏移/包围]将设为[白平衡校正]。

*2: 短片拍摄期间, 不会显示[色彩空间]。

*3: 短片拍摄期间, 不会显示[失真校正]和[衍射校正]。

*4: 短片拍摄期间, 不会显示[多重曝光]。

📷 [📷2: 图像类型/大小]下显示的内容取决于[📷1: 记录功能+存储卡/文件夹选择]的[记录功能]设置(第152页)。如果设定了[分别记录], 则为各存储卡设定图像大小。

📷：拍摄2(红色)

页码

JPEG画质	适用于L、M1、M2、S的压缩率	162
图像类型/大小	RAW/M RAW/S RAW	155
	L/M1/M2/S	
ISO感光度设置*1	ISO感光度/静止图像的范围/自动范围/最低快门速度	163
		166
		167
		168
自动亮度优化	关闭/弱/标准/强	189
	在M或B模式下关闭	
长时间曝光降噪功能*2	关闭/自动/启用	191
高ISO感光度降噪功能*3	关闭/弱/标准/强	190
高光色调优先	关闭/启用	193

*1: 短片拍摄期间, [ISO感光度设置]可设为[ISO感光度]、[短片的范围]和[4k的范围]。

*2: 短片拍摄期间, 不会显示[长时间曝光降噪功能]。

*3: 4K短片拍摄期间无法设置。

📷：拍摄3(红色)

图像确认时间	关/2秒/4秒/8秒/持续显示	77
提示音	启用/关闭	76
未装存储卡释放快门	启用/关闭	50
反光镜预升*	关闭/启用/启用:按 SET 降下反光镜	256
除尘数据	获取用Digital Photo Professional(EOS软件)清除尘点时使用的数据	403
外接闪光灯控制	闪光灯闪光/E-TTL II测光/光圈优先模式下的闪光同步速度/闪光灯功能设置/闪光灯自定义功能设置/清除设置	263
防闪烁拍摄*	关闭/启用	198

* 短片拍摄期间, 不会显示[反光镜预升]和[防闪烁拍摄]。

📷：拍摄4(红色)

页码

实时显示拍摄	启用/关闭	273
自动对焦方式	+追踪/自由移动1点	284
显示网格线	关/3x3 井 /6x4 井井 /3x3+对角 井井	280
曝光模拟	启用/📷期间/关闭	281

📷：拍摄5(红色)

静音实时显示拍摄	模式1/模式2/关闭	281
测光定时器	4秒/8秒/16秒/30秒/1分/10分/30分	283
实时显示触摸控制	标准/灵敏/关闭	283

AF：AF1(紫色)

Case 1	通用多用途设置	114
Case 2	忽略可能的障碍物，连续追踪被摄体	114
Case 3	对突然进入自动对焦点的被摄体立刻对焦	115
Case 4	适用于快速加速或减速的被摄体	115
Case 5	适用于向任意方向快速不规则移动的被摄体	116
Case 6	适用于移动速度改变且不规则移动的被摄体	117

 第500-501页中介绍了短片拍摄期间[📷4]和[📷5]设置页下显示的内容。

AF：AF2(紫色)

页码







人工智能伺服第一张图像优先	释放优先/同等优先/对焦优先	122
人工智能伺服第二张图像优先	拍摄速度优先：-2/-1/同等优先：0/对焦优先： +1/+2	123

AF：AF3(紫色)

镜头电子手动对焦	单次自动对焦后启用/单次自动对焦后关闭/自动对焦模式下关闭	124
自动对焦辅助光发光	启用/关闭/只发射红外自动对焦辅助光	125
单次自动对焦释放优先	释放优先/对焦优先	126

AF: AF4(紫色)

页码

自动对焦点自动选择: EOS iTR AF	EOS iTR AF (面部优先)/EOS iTR AF/关闭	127
无法进行自动对焦时的镜头驱动	继续对焦搜索/停止对焦搜索	129
可选择的自动对焦点	所有点/仅限十字型自动对焦点/15点/9点	130
选择自动对焦区域选择模式	手动选择:定点自动对焦/手动选择:单点自动对焦/扩展自动对焦区域:  /扩展自动对焦区域:周围/手动选择:区域自动对焦/手动选择:大区域自动对焦/自动选择自动对焦	131
自动对焦区域选择方法	 → M-Fn按钮/  → 主拨盘	132
与方向链接的自动对焦点	水平/垂直方向相同/不同的自动对焦点: 区域+点/不同的自动对焦点: 仅限点	132
初始AF点, (C)人工智能伺服AF	所选初始(C)自动对焦点/手动     自动对焦点/自动	134

AF: AF5(紫色)

选择自动对焦点时的移动方式	在自动对焦区域的边缘停止/连续	135
对焦时自动对焦点显示	选定/全部/选定(合焦时, ) /选定(合焦时)/关闭显示	135
自动对焦点亮度	普通/高亮	136
取景器中的自动对焦操作显示	在视野内显示/在视野外显示	137
自动对焦微调	关闭/所有镜头统一调整/按镜头调整	138

▶：回放1(蓝色)

页码

保护图像	保护图像	359
旋转图像	旋转图像	357
删除图像	删除图像	387
打印指令	指定要打印的图像(DPOF)	413
图像复制	在存储卡之间复制图像	382

▶：回放2(蓝色)

RAW图像处理	处理RAW图像	392
剪裁	部分裁切JPEG图像	399
调整尺寸	降低JPEG图像的像素计数	397
评分	[OFF]/[*]/[*]/[*]/[*]	361
幻灯片播放	设定回放说明/显示时间/重复	376
图像传输	图像选择/传输/RAW+JPEG传输/带说明传输	410
用  进行图像跳转	1张/10张/100张/日期/文件夹/短片/静止图像/保护/评分	353

▶：回放3(蓝色)

高光警告	关闭/启用	350
显示自动对焦点	关闭/启用	351
回放网格线	关/3x3井/6x4井井井/3x3+对角井井	345
显示柱状图	亮度/RGB	351
短片播放计时*	记录时间/时间码	327
放大倍率(约)	1倍(不放大)/2倍(从中央放大)/4倍(从中央放大)/8倍(从中央放大)/10倍(从中央放大)/实际大小(从选定点)/与上次放大倍率相同(从中央)	356
经由HDMI控制	关闭/启用	380

* 该设置与[5(短片)]设置页下的[时间码]的[短片播放计时]相链接。

☛：设置1(黄色)

页码



记录功能+存储卡/文件夹选择	记录功能：标准/自动切换存储卡/分别记录/记录到多个媒体	152
	记录/播放/回放：/	154
	文件夹：选择和创建文件夹	201
文件编号	连续编号/自动重设/手动重设	206
文件名	预设代码/用户设置1/用户设置2	203
自动旋转	开 /开 /关	390
格式化存储卡	通过格式化删除存储卡中的数据	74

☛：设置2(黄色)

自动关闭电源	1分/2分/4分/8分/15分/30分/关闭	76
液晶屏的亮度	可调节为七个亮度等级之一	389
日期/时间/区域	日期(年、月、日)/时间(小时、分、秒)/夏令时/时区设置	55
语言	选择界面语言	58
取景器信息	电子水准仪：隐藏/显示	83
	显示网格线：隐藏/显示	81
	在取景器中显示/隐藏： 拍摄模式/测光模式/白平衡/驱动模式/自动对焦操作/闪烁检测	84
使用 INFO 按钮显示的内容	显示相机设置/电子水准仪/速控屏幕/自定义速控屏幕	478
自定义速控	开始编辑设计/将布局恢复为默认/清除全部项目	459

🔑：设置3(黄色)

页码

视频制式*1	用于NTSC/用于PAL	312 379
电池信息	电源/剩余电量/快门释放次数/充电性能	482
清洁感应器	自动清洁  ：启用/关闭	402
	立即清洁 	
	手动清洁	405
通信设置	有线局域网功能和 WFT-E8(另售)/WFT-E6(另售) 无线局域网设置	-
GPS设置	GPS/自动时间设置/位置更新间隔/GPS信息显示/ GPS记录器	211
HDMI输出帧频*1*2	自动/59.94i/50.00i/59.94p/50.00p/23.98p	340

*1：如果[短片记录画质]的[24.00p]设为[启用]，则无法设置此项。

*2：显示的内容取决于[视频制式]设置。



- 使用GPS功能或无线文件传输器WFT-E8/WFT-E6(另售)时，请务必查看使用地所在的国家 and 地区，并遵守该国家或地区的法律和法规。
- 要使用WFT-E6，请从佳能网站下载最新的WFT-E6使用说明书(PDF文件)。



有关有线局域网功能的详细信息，请参阅“有限局域网使用说明书”(第4页)。

 设置4(黄色)

页码

将相机设置保存到存储卡/从卡加载	保存到存储卡/从存储卡加载	468
自定义拍摄模式(C1-C3)	注册设置/清除设置/自动更新设置	472
清除全部相机设置	重设相机至默认设置	77
版权信息	显示版权信息/输入作者名称/输入版权详细内容/删除版权信息	208
相机系统信息	序列号/固件版本/释放次数/相机状态记录	520
认证徽标显示	显示相机的部分认证徽标	477
 固件版本	选择以更新相机、镜头、闪光灯或无线文件传输器的固件	-

 自定义功能(橙色)

C.Fn1: Exposure(曝光)	根据需要自定义相机功能	421
C.Fn2: Exposure(曝光)		424
C.Fn3: Exposure(曝光)		427
C.Fn4: Drive(驱动)		431
C.Fn5: Display/Operation(显示/操作)		433
C.Fn6: Operation(操作)		436
C.Fn7: Others(其他)		439
C.Fn8: Clear(清除)		清除全部自定义功能设置

★：我的菜单(绿色)

页码

添加我的菜单设置页	添加我的菜单设置页 1-5	463
删除全部我的菜单设置页	删除全部我的菜单设置页	466
删除全部项目	删除我的菜单设置页1-5下的全部项目	466
显示菜单	正常显示/从我的菜单设置页显示/只显示我的菜单设置页	467

短片拍摄

📷：拍摄2(短片)(红色)

页码

ISO感光度设置	ISO感光度/短片的范围/4k的范围	330
----------	--------------------	-----













📷：拍摄4(短片)(红色)

短片伺服自动对焦	启用/关闭	331
自动对焦方式	☺+追踪/自由移动1点	333
显示网格线	关/3x3 井/6x4 井井/3x3+对角线	333
短片记录画质	MOV/MP4	311
	短片记录尺寸 • 4K(4096×2160)/Full HD(1920×1080) • NTSC: 59.94p/29.97p/23.98p PAL: 50.00p/25.00p • MJPG/ALL-I(编辑用)/IPB(标准)/IPB(轻)	312
	24.00p: 关闭/启用	317
	高帧频: 关闭/启用	318
	录音	录音: 自动/手动/线路输入/关闭 录音电平 风声抑制: 关闭/启用 衰减器: 关闭/启用
短片伺服自动对焦速度*	启用条件: 始终开启/拍摄期间 自动对焦速度: 慢(-7/-6/-5/-4/-3/-2/-1)/标准/ 快(+1/+2)	334
短片伺服自动对焦追踪灵敏度*	锁定(-3/-2/-1)/0/敏感(+1/+2/+3)	335

* 如果[自动对焦方式]设为[☺+追踪], 则无法设置此项。

 拍摄5(短片)(红色)

页码

测光定时器	4秒/8秒/16秒/30秒/1分/10分/30分	336
实时显示触摸控制	标准/灵敏/关闭	336
时间码	计数/开始时间设置/短片记录计时/短片播放计时 ^{*1} /HDMI/丢帧 ^{*2}	326
静音控制	启用  /关闭 	325
 按钮功能	 AF / - /  / - /  AF /  /  / 	337
HDMI显示	 /  无信息 /  + 	338

*1: 该设置与[ 3]设置页下的[短片播放计时]相联动。

*2: 设置 **119.9P** (119.9帧/秒)、**59.94P** (59.94帧/秒)或 **29.97P** (29.97帧/秒)时显示。

故障排除指南

如果相机发生问题，请先参考本故障排除指南。如果本故障排除指南无法解决问题，请联系经销商或附近的佳能快修中心。

电源相关问题

电池无法充电。

- 随附充电器LC-E19仅可为随附电池LP-E19和原厂电池LP-E4N/LP-E4充电。
- 充电器LC-E4N/LC-E4不能为随附电池LP-E19充电。

充电器上的<CAL>指示灯闪烁。

- 建议校准电池(将电池放电)，以便相机可以准确确定电池容量并准确显示电池电量。有关详细信息，请参阅第45页。

将电池安装到充电器后，仅<100%>指示灯亮起。

- 如果充电开始后仅<100%>指示灯立即以绿色亮起，说明电池的内部温度超出了正常的温度范围。当内部温度在5℃ - 40℃范围内时，电池将自动开始充电。

充电器的三个充电指示灯闪烁。

- 充电器不能为LP-E19(随附)和LP-E4N/LP-E4以外的电池充电。三个充电指示灯和<CAL>指示灯将闪烁绿色。
- 为电池充电时，如果三个充电指示灯连续闪烁绿色，或者在其连续闪烁绿色时<CAL>指示灯闪烁绿色，请从充电器中取出电池。请联系经销商或附近的佳能快修中心。
- 校准电池时，如果三个充电指示灯闪烁，请从充电器中取出电池。请联系经销商或附近的佳能快修中心。

即使当电源开关置于<ON>时，相机也不能操作。

- 确保将电池正确装入相机(第47页)。
- 确存储卡插槽盖关闭(第49页)。
- 为电池充电(第42页)。

即使在电源开关为<OFF>时，数据处理指示灯仍然点亮或闪烁。

- 如果正将图像记录至存储卡时关闭电源，则数据处理指示灯的亮起状态保持不变或继续闪烁几秒钟。图像记录完毕后，电源会自动关闭。

显示[这个电池/这些电池上有"Canon"商标吗?]。

- 请勿使用原厂电池LP-E19或LP-E4N/LP-E4以外的任何电池。
- 取出电池重新安装(第47页)。
- 如果电子触点脏污，请用软布进行清洁。

电池电量迅速耗尽。

- 请使用充满电的电池(第42页)。
- 电池性能可能已降低。参见[🔧3: 电池信息]查看电池的充电性能等级(第482页)。如果电池性能较差,请更换为新电池。
- 进行下列任何操作时,可拍摄数量将减少:
 - 长时间半按快门按钮。
 - 频繁地启动自动对焦但不拍摄照片。
 - 使用镜头图像稳定器。
 - 使用GPS。
 - 频繁使用液晶监视器。
 - 长时间持续进行实时显示拍摄或短片拍摄。

相机自动关机。

- 自动关闭电源功能生效。如果不希望自动关闭电源功能生效,请将[🔧2: 自动关闭电源]设为[关闭](第76页)。
- 即使[🔧2: 自动关闭电源]设为[关闭],不操作相机达到约30分钟后液晶监视器仍然会关闭。(相机电源不关闭。)

拍摄相关问题

无法安装镜头。

- 本相机不能使用EF-S或EF-M镜头(第59页)。

取景器较暗。

- 在相机中安装已充电的电池(第42页)。

不能拍摄或记录任何图像。

- 确保正确插入存储卡(第49页)。
- 如果存储卡已满，请更换存储卡或删除不需要的图像以释放空间(第49、386页)。
- 如果尝试以单次自动对焦模式进行对焦并且取景器中的对焦指示<●>闪烁，则无法拍摄照片。请再次半按快门按钮重新自动对焦，或手动对焦(第62、145页)。

存储卡不能使用。

- 如果显示存储卡错误信息，请参阅第52或523页。

将存储卡插入其他相机时，出现错误信息。

- 以exFAT格式化容量大于128 GB的CF存储卡和CFast存储卡。这意味着如果用本相机格式化具有128 GB以上容量的存储卡，然后将其插入其他相机，可能会显示错误信息并且该卡可能变得无法使用。

我需要完全按下快门按钮两次才能拍摄照片。

- 将[📷3: 反光镜预升]设为[关闭]。

图像脱焦或模糊。

- 将镜头对焦模式开关设为<AF>(第59页)。
- 轻轻地按快门按钮以防止相机抖动(第61、62页)。
- 如果镜头有图像稳定器，将IS开关设定为<ON>。
- 在低光照条件下，快门速度可能会变慢。使用较快的快门速度(第231页)、设定较高的ISO感光度(第163页)、使用闪光灯(第260页)或使用三脚架。
- 请参阅第229页上的“最大限度地减少照片模糊”。

自动对焦点数量减少或区域自动对焦框的形状不同。

- 可使用的自动对焦点数量和图案及区域自动对焦框的形状会有所不同，具体取决于所安装的镜头。镜头被归类为A至K的11组(第102页)。请查看您的镜头属于哪一组。使用G到K组的镜头时，可使用的自动对焦点较少(第105-108页)。

自动对焦点闪烁或显示2个自动对焦点。

- 有关按<AF-ON>按钮时的自动对焦点的亮起或闪烁，请参阅第95页。
- 所注册区域的自动对焦点会闪烁(第95、448页)。
- 显示手动选择的自动对焦点(或区域)和已注册的自动对焦点(第94、448页)。

无法锁定对焦并重新构图。

- 将自动对焦操作设为单次自动对焦(第88页)。请注意，对焦锁定在人工智能伺服自动对焦模式下无效(第89页)。

连拍速度慢。

- 根据电源类型、电池电量、温度、ISO感光度、防闪烁、快门速度、光圈值、被摄体条件、亮度、镜头、闪光灯使用和拍摄功能设置，高速连拍的连拍速度可能会变慢。有关详细信息，请参阅第148、149页。



连拍时的最大连拍数量较低。

- 如果拍摄具有微小细节(如草地等)的物体，文件尺寸会变大，实际的最大连拍数量可能会低于第158页中列出的数量。
- 如果设定了[分别记录]并且为CF卡(卡1)和CFast卡(卡2)设定了不同的图像大小，连拍的最大连拍数量会减少。

即使更换存储卡后，显示的最大连拍数量也不会改变。

- 即使更换为高速存储卡，取景器中显示的最大连拍数量也不会改变。第158页的表格中显示的最大连拍数量使用了佳能测试存储卡。(存储卡的写入速度越快，实际最大连拍数量将越多。)因此，取景器中显示的最大连拍数量可能与实际最大连拍数量不同。

无法设定ISO 100。无法选择ISO感光度扩展。

- 如果[2: 高光色调优先]设为[启用]，可设定的ISO感光度范围将为ISO 200 - ISO 51200。即使设定[静止图像的范围]以扩展设置范围，也不能选择L(相当于ISO 50)、H1(相当于ISO 102400)、H2(相当于ISO 204800)或H3(相当于ISO 409600)。当[2: 高光色调优先]设为[关闭](第193页)时，可以设置ISO 100/125/160、L或H1/H2/H3。

即使设定较低的曝光补偿，图像也会显得较亮。

- 将[2: 自动亮度优化]设为[关闭](第189页)。当设为[弱]、[标准]或[强]时，即使设定了较低的曝光补偿或闪光曝光补偿，图像可能仍然显得较亮。

同时设定手动曝光和ISO自动的情况下无法设定曝光补偿。

- 参见第237页设定曝光补偿。
- 无法为闪光灯拍摄设置曝光补偿。

不显示点测光圈。

- 如果将[5: 对焦屏]设为[Ec-A,B,L](第433页), 点测光圈不会显示在取景器中央。

在多重曝光拍摄期间, 不显示拍摄的图像。

- 如果设定了[开:连拍], 拍摄期间无法进行拍摄图像后的即刻图像确认或图像回放(第248页)。

以 RAW 画质拍摄多重曝光图像。

- 当图像大小设为 M RAW 或 S RAW 时, 将以 RAW 画质记录多重曝光图像(第255页)。

在 <Av> 模式下使用闪光灯时, 快门速度变得较慢。

- 如果您在背景较暗时拍摄夜景, 快门速度会自动变慢(低速同步拍摄)以便让被摄体和背景都获得适当曝光。为了防止低速快门速度, 在[3: 外接闪光灯控制]下, 将[光圈优先模式下的闪光同步速度]设为[1/250-1/60秒 自动]或[1/250秒(固定)](第264页)。

闪光灯不闪光。

- 确保将闪光灯(或PC同步连接线)牢固安装到相机上。
- 如果在实时显示拍摄时使用非佳能闪光灯, 请将[5: 静音实时显示拍摄]设为[关闭](第281页)。

闪光灯始终以全功率输出闪光。

- 如果使用 EX 系列闪光灯以外的闪光灯，闪光灯将始终以全功率输出闪光(第261页)。
- 当[闪光测光模式]的闪光灯自定义功能设置为[TTL闪光测光](自动闪光)时，闪光灯将始终以全功率输出闪光(第268页)。

无法设置闪光曝光补偿。

- 如果已用闪光灯设置了闪光曝光补偿，则无法用相机设置闪光曝光补偿。当取消外接闪光灯的闪光曝光补偿时(设定为0)，可以用相机设定闪光曝光补偿。



无法在<Av>模式下设定高速同步。

- 在[ 3: 外接闪光灯控制]下，将[光圈优先模式下的闪光同步速度]设为[自动](第264页)。

实时显示拍摄期间，发出两声快门释放声音。

- 如果使用闪光灯，每次拍摄时会发出两声快门释放声音(第274页)。

在实时显示拍摄期间，显示白色<>或红色<>图标。

- 这指示相机内部温度较高。如果显示白色<>图标，静止图像的图像画质可能会降低。如果显示红色<>图标，表示实时显示拍摄即将自动停止(第293页)。



实时显示拍摄期间进行连拍时，无法显示拍摄的图像。

- 如果图像大小设为 **M RAW** 或 **S RAW**，无法在连拍期间显示拍摄图像(第273页)。

在短片拍摄期间，显示红色 图标。

- 这指示相机内部温度较高。如果显示红色  图标，指示短片拍摄即将自动停止(第341页)。

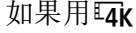

短片拍摄自动停止。

- 如果存储卡的写入速度低，短片拍摄可能会自动停止。有关可以记录短片的存储卡，请参阅第316页。要查询存储卡的写入速度，请参阅存储卡制造商的网站。
- 如果拍摄的短片达到29分59秒，或拍摄高帧频的短片达到7分29秒，短片拍摄将自动停止。
- 如果用  拍摄，请使用CFast存储卡 。即使使用高速CF卡 ，也只能录制非常短的短片(最长约10秒)。

无法为短片拍摄设定ISO感光度。

- 如果拍摄模式设为 **<P>**、**<Tv>**、**<Av>** 或 **<bulb>**，将自动设置ISO感光度。在 **<M>** 模式下，您可以自由设定ISO感光度(第302页)。

短片拍摄期间，无法设置ISO 100或无法选择ISO感光度扩展。

- 如果  **2: 高光色调优先** 已设为 **[启用]**，则可设定的ISO感光度范围将从ISO 200开始。即使为ISO感光度扩展设置 **[短片的范围]**，也无法选择H、H1或H2。当  **2: 高光色调优先** 设为 **[关闭]**(第193页)时，可以设定ISO 100/125/160或扩展的ISO感光度。

当切换至短片拍摄时，手动设定的ISO感光度发生变化。

- ISO感光度的设置将取决于在取景器拍摄和实时显示拍摄期间[**2**: ISO感光度设置](第166页)的[静止图像的范围]的设置或短片拍摄期间[短片的范围]和[4k的范围](第330页)的设置。

在短片拍摄期间曝光发生变化。

- 如果您在短片拍摄期间改变快门速度或光圈值，曝光的变化可能会被记录。
- 如果在短片拍摄期间要执行变焦，建议试拍几个短片。短片拍摄期间执行变焦可能导致图像中记录曝光变化或操作音，或者图像可能脱焦。

在短片拍摄期间图像闪烁或出现水平条纹。

- 在短片拍摄期间荧光灯、LED照明或其他光源可能会导致闪烁、水平条纹(噪点)或不规则曝光。此外，可能会记录曝光(亮度)或色调的变化。在<Tv>或<M>模式下，较慢的快门速度可能会缓解问题。

短片拍摄期间被摄体看起来失真。

- 如果向左或向右移动相机(摇摄)或拍摄移动被摄体，图像可能看起来失真。

短片不会记录声音。

- 高帧频短片不会记录声音。

未添加时间码。

- 对于高帧频短片拍摄，如果[5: 时间码]下的[计数]设为[自由运行](第326页)，则不会添加时间码。而且，如果使用HDMI输出，则不会将时间码添加到HDMI视频输出(第328页)。

时间码的计数过快。

- 对于高帧频短片拍摄，会将每秒的实际时间计数为4秒(第318页)。

无法在短片拍摄期间拍摄静止图像。

- 短片拍摄期间无法拍摄静止图像。要拍摄静止图像，请停止短片拍摄，然后进行取景器拍摄或实时显示拍摄。

操作问题

无法用<>、<>或<>更改设置。

- 将电源开关置于<ON>(第53页)。
- 检查[6: 多功能锁]设置(第437页)。

竖拍手柄控制(如<>和<>)不起作用。

- 将竖拍手柄操作开关置于<ON>(第67页)。

无法进行触摸屏操作。

- 在菜单屏幕和图像回放屏幕上无法进行触摸屏操作。对于实时显示拍摄和短片拍摄，可通过触摸屏操作选择自动对焦点和放大图像。

相机按钮或转盘未按预期工作。

- 检查[6: 自定义控制按钮]设置(第443页)。

显示问题

显示从[★]我的菜单开始，或只显示[★]设置页。

- 在[★]设置页下，[菜单显示]设为[从我的菜单设置页显示]或[只显示我的菜单设置页]。请设置[正常显示](第467页)。

文件名的首字符是下划线(“_”)。

- 将色彩空间设为sRGB。如果设为Adobe RGB，首字符将为下划线(第200页)。

文件名的第四个字符改变。

- [📷1: 文件名]设为[***+图像大小]。选择相机的专用文件名(预设代码)或在用户设置1中注册的文件名(第203页)。

文件编号不从0001开始。

- 如果存储卡中已含有记录图像，则图像文件编号可能不会从0001开始(第206页)。

显示错误的拍摄日期和时间。

- 确保设定正确的日期和时间(第55页)。
- 检查时区和夏令时(第56、57页)。

图像中没有日期和时间。

- 图像中不显示拍摄日期和时间。日期和时间作为拍摄信息记录在图像数据中。需要照片冲印人员进行打印时，可用记录在拍摄信息中的日期和时间在照片上打印日期和时间(第413页)。

显示[###]。

- 如果存储卡上记录的图像数量超出了相机能显示的数量，会显示[###]。

液晶监视器上显示的图像不清晰。

- 如果液晶监视器脏了，请用软布进行清洁。
- 液晶监视器的显示在低温下可能稍微显得较慢，或在高温下显得较黑。它会在室温下恢复正常。

回放问题

部分图像以黑色闪烁。

- [▶3: 高光警告]设定为[启用](第350页)。

图像上显示红框。

- [▶3: 显示自动对焦点]设定为[启用](第351页)。

在图像回放期间，不显示自动对焦点。

- 回放经过失真校正(第195页)的图像时，不会显示自动对焦点。

无法删除图像。

- 如果图像被保护，则无法删除(第358页)。

无法复制短片。

- 可能无法复制超过4 GB的短片文件。有关详细信息，请参阅第382页。

无法回放静止图像和短片。

- 本相机可能无法回放用其他相机拍摄的图像。
- 用计算机编辑的短片无法用本相机回放。

短片回放期间会听见操作音和机械声。

- 如果您在短片拍摄期间操作相机的拨盘或镜头，操作音也会被记录。建议使用外接麦克风(市售)(第323页)。

短片似乎暂时冻结。

- 自动曝光短片拍摄期间如果曝光量有显著变化，在亮度稳定之前，记录将暂时停止。这种情况下，请在<M>模式下拍摄(第301页)。

短片以慢动作播放。

- 高帧频短片将记录为29.97帧/秒或25.00帧/秒短片文件，因此会以1/4速度的慢动作进行回放。

电视机上没有图像。

- 确保[📺: 视频制式]正确设为[用于NTSC]或[用于PAL](取决于电视机的视频制式)。
- 确保HDMI连接线的插头完全插入到位(第379页)。

一次短片拍摄记录多个短片文件。

- 如果短片文件尺寸达到4 GB，会自动创建另一个短片文件(第320页)。不过，如果使用经过本相机格式化的CF卡(超过128 GB)或CFast卡，可拍摄超过4 GB的单个短片文件。

无法从短片中获取帧。

- 仅可从4K短片中获取帧。无法从使用不同相机型号拍摄的Full HD短片或4K短片中获取帧。

读卡器不识别存储卡。

- 根据您的读卡器和计算机操作系统，可能无法正确识别大容量的CF卡和CFast卡。这种情况下，使用接口连接线连接相机和计算机，然后用EOS Utility(EOS软件，第552页)将图像传输到计算机。

无法处理RAW图像。

- 无法用本相机处理**M RAW**和**S RAW**图像。请使用Digital Photo Professional(EOS软件，第552页)处理这些图像。

无法调整尺寸或裁切图像。

- 无法使用本相机对JPEG**S**图像、**RAW**/**M RAW**/**S RAW**图像或从4K短片保存为静止图像的帧获取图像进行尺寸调整(第397页)。
- 无法使用本相机对**RAW**/**M RAW**/**S RAW**图像和从4K短片保存为静止图像的帧获取图像进行裁切(第399页)。

图像上出现光点。

- 如果感应器受到宇宙线等影响，图像上可能会出现白色、红色、蓝色或其他颜色的光点。选择[立即清洁 ](第402页)可能会抑制光点的显示。

清洁感应器问题

清洁感应器期间快门发出声音。

- 如果选择了[立即清洁 ]，快门会发出机械声，但不会拍摄照片(第402页)。

自动清洁感应器无效。

- 如果在短时间内反复将电源开关设为<ON>/<OFF>，可能不会显示<>图标(第53页)。

打印相关问题

直接打印无效。

- 本相机不具备PictBridge，因此不能直接打印。

计算机连接问题

无法将图像传输到计算机。

- 通过EOS数码解决方案光盘(EOS DIGITAL Solution Disk)(光盘，第4页)，将EOS Utility(EOS软件，第552页)安装到计算机(第553页)。
- 确保显示EOS Utility的主窗口。

MENU 系统状态显示

可在屏幕上查看相机的序列号、固件版本和快门释放次数。也可以查看以往错误和警告的状态记录。

可使用此功能检查相机的情况。必要时，请将相机送到附近的佳能快修中心处理。这可以减少相机问题。

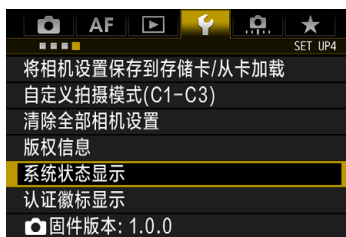

1 选择[系统状态显示]。

- 在[**4**]设置页下，选择[系统状态显示]，然后按<SET>。



2 检查系统状态。

- 可查看序列号、固件版本和快门释放次数。

查看错误和警告记录

可查看相机以往的错误和警告历史记录，以及发生错误或警告时使用的镜头、闪光灯和电池。



3 查看记录。

- 在步骤2中，按<INFO>按钮。
- ▶ 将显示相机的状态记录。
- “Err **”是错误信息。有关错误信息，请参阅第523页。
- “Caution **”是警告信息。有关警告信息，请参阅下页。

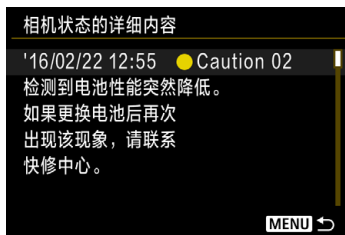

4 检查系统状态。

- 转动<⊙>转盘选择错误或警告，然后按<INFO.>按钮查看信息。
- 转动<⊙>转盘检查信息。

● 警告信息

相机会查看其重要部件，以确定是否正常运行。如果相机检测到异常操作但该异常尚未构成错误时，会将其作为警告信息记入相机状态记录。虽然可以继续拍摄，但由于这种情况可能会导致相机发生故障，因此请按照警告信息和解决方法的建议进行操作。

警告编号	信息	描述和解决方法
01	快门速度反复自动调整。可以继续拍摄，但是建议联系快修中心。	如果相机检测到快门速度错误，相机将进行调整，以保证快门速度的精确度。如果反复进行该调整，会出现警告信息。可继续拍摄，但建议您咨询附近的佳能快修中心。
02	检测到电池性能突然降低。如果更换电池后再次出现该现象，请联系快修中心。	相机处于关闭状态时，如果在某一时期内电池剩余电量非正常降低，会出现该警告信息。如果更换为其他充满电的电池LP-E19或LP-E4N/LP-E4后同一警告信息仍反复出现，则相机可能出现问题。请向附近的佳能快修中心咨询。
03	快门驱动装置执行重试操作。如果反复出现该现象，建议联系快修中心。	未正常完成快门及反光镜升起操作。如果再次发生这种现象，会出现此警告信息。可继续拍摄，但是，如果再次出现同一信息，建议向附近的佳能快修中心咨询。

删除相机状态记录

在步骤3中按<>按钮，可删除显示的所有记录条目。



- 相机状态记录显示5个最新的错误和警告条目。如果多于5个条目，将自动删除最早的条目。
- 快门释放次数的显示单位为1000。如果快门释放次数为1,000,000或以上，将显示1,000,000。
- 如果反复发生相同的错误或警告，请向附近的佳能快修中心咨询。

错误代码

错误编号

如果相机发生故障，会显示错误信息。请按照屏幕显示说明进行操作。

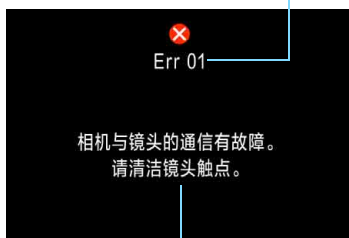

原因和对策

编号	错误信息和解决方案
01	相机与镜头的通信有故障。请清洁镜头触点。
	→ 清洁相机和镜头上的电子触点、使用佳能镜头或取出电池重新安装(第25、26、47页)。
02	无法访问存储卡*。请重新插入、更换存储卡*或使用相机格式化存储卡*。
	→ 取出并重新插入存储卡、更换存储卡或格式化存储卡(第49、74页)。
04	因存储卡*已满，无法保存图像。请更换存储卡*。
	→ 更换存储卡、删除不需要的图像或格式化存储卡(第49、386、74页)。
06	无法进行图像感应器清洁。请关闭相机后重新打开。
	→ 操作电源开关(第53页)。
10、20 30、40 50、60 70、80 99	由于出错而无法拍摄。请关闭相机并重新打开，或者重新安装电池。
	→ 操作电源开关、取出电池重新安装或使用佳能镜头(第53、47页)。

* 如果持续出现错误，请写下错误代码编号并与您附近的佳能快修中心联系。

规格

• 类型

类型:	具有自动对焦/自动曝光的单镜头反光式数码相机
记录媒体:	CF卡(支持I型、UDMA 7) CFast卡(支持CFast 2.0)
图像感应器尺寸:	约35.9×23.9 mm
兼容镜头:	佳能EF系列镜头 * 不包括EF-S和EF-M系列镜头 (镜头的有效视角大约相当于所标示的焦距。)
镜头卡口:	佳能EF卡口

• 图像感应器

类型:	CMOS图像感应器
有效像素:	约2020万像素 * 万位数四舍五入。
长宽比:	3:2
除尘功能:	自动/手动、添加除尘数据

• 记录系统

记录格式:	相机文件系统设计规则(DCF) 2.0(Design rule for Camera File System)
图像类型:	JPEG、RAW(14位, 佳能原创), 可以同时记录RAW+JPEG
记录像素:	L(大) : 约2000万像素(5472×3648) M1(中1) : 约1270万像素(4368×2912) M2(中2) : 约890万像素(3648×2432) S(小) : 约500万像素(2736×1824) RAW : 约2000万像素(5472×3648) M-RAW : 约1120万像素(4104×2736) S-RAW : 约500万像素(2736×1824)

记录功能:	标准、自动切换存储卡、分别记录、记录到多个媒体
创建/选择文件夹:	可以
文件名:	预设代码/用户设置1/用户设置2
文件编号:	连续编号、自动重设、手动重设

• 拍摄期间的图像处理

照片风格:	自动、标准、人像、风光、精致细节、中性、可靠设置、单色、用户定义1-3
-------	-------------------------------------

白平衡:	自动(氛围优先)、自动(白色优先)、预设(日光、阴影、阴天、钨丝灯、白色荧光灯、闪光灯)、用户自定义(5个设置)、色温设置(约2500-10000K)、个性化白平衡(5个设置) 具备白平衡校正和白平衡包围曝光功能 * 可进行闪光灯色温信息传输
自动图像亮度校正:	具备自动亮度优化
降噪:	可适用于高ISO感光度拍摄和长时间曝光
高光色调优先:	具备
镜头像差校正:	周边光量校正、色差校正、失真校正和衍射校正

• 取景器

类型:	眼平五棱镜
视野率:	垂直/水平方向约为100%(眼点约为20 mm)
放大倍率:	约0.76倍(-1 m ⁻¹ , 使用50 mm镜头对无限远处对焦)
眼点:	约20 mm(自目镜透镜中央起-1 m ⁻¹)
屈光度调节范围:	约-3.0 - +1.0 m ⁻¹ (dpt)
目镜遮光挡片:	内置
对焦屏:	具备Ec-C6, 可更换
显示网格线:	具备
电子水准仪:	具备
功能设置显示:	图像类型: JPEG/RAW、拍摄模式、测光模式、白平衡、驱动模式、自动对焦操作、闪烁检测、警告! 指示、自动对焦状态指示
反光镜:	快回型
景深预览:	具备

• 自动对焦(取景器拍摄时)

类型:	TTL 辅助影像重合、使用专用自动对焦感应器的相差检测
-----	-----------------------------

自动对焦点：	最多61点(十字型自动对焦点：最多41点) * 根据使用的镜头，可用的自动对焦点、双十字型自动对焦点和十字型自动对焦点的数量会有所不同。 * 垂直排列在中央的5个自动对焦点在f/2.8进行双十字型对焦。 (自动对焦组：使用A组镜头时)
对焦亮度范围：	EV -3 - 18(条件：对f/2.8敏感的中央自动对焦点、单次自动对焦、室温、ISO 100)
对焦操作：	单次自动对焦、人工智能伺服自动对焦、手动对焦(MF)
自动对焦区域选择模式：	定点自动对焦(手动选择)、单点自动对焦(手动选择)、自动对焦点扩展(手动选择：上、下、左和右)、自动对焦点扩展(手动选择：周围)、区域自动对焦(手动区域选择)、大区域自动对焦(手动区域选择)、自动选择自动对焦
自动对焦点自动选择条件：	基于EOS iTR AF设置 (可进行结合人脸/色彩信息的自动对焦) * iTR：智能追踪和识别
自动对焦配置工具：	Case 1 - 6
人工智能伺服自动对焦特性：	追踪灵敏度、加速/减速追踪、自动对焦点自动切换
自动对焦功能自定义：	17个功能
自动对焦精细调整：	自动对焦微调(所有镜头统一调整、按镜头调整)
自动对焦辅助光：	通过EOS专用外接闪光灯发出

• 曝光控制

测光模式：	约36万像素RGB+IR测光感应器和216区TTL全开光圈测光EOS iSA(智能被摄体分析)系统 • 评价测光(与所有自动对焦点联动) • 局部测光(取景器中央约6.2%的面积) • 点测光(取景器中央约1.5%的面积) * 点测光和多点测光可与自动对焦点联动 • 中央重点平均测光
测光亮度范围：	EV 0 - 20(室温、ISO 100、评价测光)

- 拍摄模式：程序自动曝光、快门优先自动曝光、光圈优先自动曝光、手动曝光、B门曝光、自定义拍摄模式(C1/C2/C3)
- ISO感光度
(推荐的曝光指数)：具备ISO自动、ISO 100 - ISO 51200手动设置(以1/3级或整级为单位)和扩展到L(相当于ISO 50)、H1(相当于ISO 102400)、H2(相当于ISO 204800)和H3(相当于ISO 409600)。
* 如果设定了高光色调优先，可设定的ISO感光度范围将为ISO 200 - ISO 51200。
- ISO感光度设置：可设定静止图像拍摄范围、自动范围、自动最低速度
- 曝光补偿：手动：±5级间以1/3或1/2级为单位调节
自动包围曝光：±3级间以1/3或1/2级为单位调节(可与手动曝光补偿组合使用)
- 自动曝光锁：自动：在使用评价测光的单次自动对焦模式下合焦时应用
手动：使用自动曝光锁按钮
- 防闪烁：可以
- **多重曝光**
- 拍摄方式：功能/控制优先、连拍优先
- 多重曝光次数：2 - 9次曝光
- 多重曝光控制：加法、平均、明亮、黑暗
- **快门**
- 类型：电子控制焦平面快门
- 快门速度：1/8000秒至30秒(总快门速度范围；可用范围随拍摄模式各异)、B门、闪光同步速度为1/250秒
- **驱动系统**
- 驱动模式：单拍、高速连拍、低速连拍、静音单拍、静音高速拍摄、静音低速拍摄、10秒自拍、2秒自拍

连拍速度：

高速连拍

取景器拍摄：

最快约14.0张/秒(可在2张/秒至14张/秒的范围内设定)

实时显示拍摄：

最快约16.0张/秒(可在2张/秒至14张/秒或16张/秒的范围内设定)

* 设为ISO H1(相当于ISO 102400)或更高(如果相机的内部温度较低，则为ISO 32000或更高)时，高速连拍时的最大连拍速度不超过10.0张/秒(取景器拍摄期间)或14.0张/秒(实时拍摄期间)(使用电池LP-E19)。

* 根据电源类型、电池电量、温度、ISO感光度、防闪烁、快门速度、光圈值、被摄体条件、亮度、镜头、闪光灯使用、拍摄功能设置等的不同，高速连拍的最大连拍速度可能会变慢。

* 如果实时显示拍摄期间设为“16张/秒”，则闪光灯不会闪光。

低速连拍：

约3.0张/秒(可在1张/秒至13张/秒的范围内设定)

静音高速连拍：

最快约5.0张/秒(可在2张/秒至5张/秒的范围内设定)

静音低速连拍：

最大约3.0张/秒(可在1张/秒至4张/秒的范围内设定)

最大连拍数量：

JPEG大：

CF卡： 标准：约140张
高速：Full

CFast卡： Full

RAW：

CF卡： 标准：约59张
高速：约73张

CFast卡： 约170张

RAW+JPEG大：

CF卡： 标准：约48张
高速：约54张

CFast卡： 约81张

- * 基于佳能标准测试CF卡(标准: 8 GB/高速: UDMA模式7、64 GB)和CFast卡(CFast 2.0、128 GB)及以下测试条件: 取景器拍摄、高速连拍、JPEG画质8、ISO 100和标准照片风格。
- * “Full”表示可拍摄图像直至存储卡变满。

• 外接闪光灯

兼容的闪光灯:	EX系列闪光灯
闪光测光:	E-TTL II自动闪光
闪光曝光补偿:	±3级间以1/3或1/2级为单位调节
闪光曝光锁:	具备
PC端子:	具备
闪光灯控制:	闪光灯功能设置、闪光灯自定义功能设置

• 实时显示拍摄

对焦方式:	双像素CMOS自动对焦
自动对焦方式:	面部+追踪、自由移动1点 手动对焦(可利用约5倍和10倍放大进行对焦确认) * 可使用触摸屏操作进行自动对焦。
对焦亮度范围:	EV -3 - 18(室温、ISO 100)
测光模式:	评价测光(315个区域)、局部测光(实时显示屏幕的约6.5%)、 点测光(实时显示屏幕的约2.8%)、中央重点平均测光
测光亮度范围:	EV 0 - 20(室温、ISO 100、评价测光)
曝光补偿:	±5级间以1/3或1/2级为单位调节
静音实时显示拍摄:	具备(模式1和2)
显示网格线:	三种类型

• 短片拍摄

记录格式:	MOV、MP4
短片:	4K: Motion JPEG Full HD: MPEG-4 AVC/H.264可变(平均)比特率
音频:	MOV: 线性PCM; MP4: AAC
短片记录尺寸:	4K(4096×2160)、Full HD(1920×1080)

- 帧频: 119.9p/59.94p/29.97p/24.00p/23.98p(设置为NTSC时)
100.0p/50.00p/25.00p/24.00p(设置为PAL时)
* 119.9p/100.0p: Full HD画质高帧频短片
- 短片记录方法/压缩率: Motion JPEG
ALL-I(编辑用/仅I)、IPB(标准)、IPB(轻)
* 仅当设置为MOV时,可使用Motion JPEG和ALL-I。
* 仅当设置为MP4时,可使用IPB(轻)。
- 比特率: [MOV]
4K(59.94p/50.00p) : 约800 Mbps
4K(29.97p/25.00p/24.00p/23.98p) : 约500 Mbps
Full HD(119.9p/100.0p)/ALL-I : 约360 Mbps
Full HD(59.94p/50.00p)/ALL-I : 约180 Mbps
Full HD(59.94p/50.00p)/IPB : 约60 Mbps
Full HD(29.97p/25.00p/24.00p/23.98p)/ALL-I:
约90 Mbps
Full HD(29.97p/25.00p/24.00p/23.98p)/IPB(标准):
约30 Mbps
[MP4]
Full HD(59.94p/50.00p)/IPB(标准) : 约60 Mbps
Full HD(29.97p/25.00p/24.00p/23.98p)/IPB(标准):
约30 Mbps
Full HD(29.97p/25.00p)/IPB(轻) : 约12 Mbps
4K(59.94p/50.00p) : CFast 2.0
4K(29.97p/25.00p/24.00p/23.98p):
CF UDMA 7: 100 Mbps或更快/CFast 2.0
Full HD(119.9p/100.0p):
CF UDMA 7: 100 Mbps或更快/CFast 2.0
Full HD(59.94p/50.00p)/ALL-I:
CF UDMA 7: 60 Mbps或更快/CFast 2.0
Full HD(59.94p/50.00p)/IPB : 30 Mbps或更快
Full HD(29.97p/25.00p/24.00p/23.98p)/ALL-I:
30 Mbps或更快
Full HD(29.97p/25.00p/24.00p/23.98p)/IPB(标准):
10 Mbps或更快
Full HD(29.97p/25.00p)/IPB(轻) : 10 Mbps或更快
- 对焦方式: 双像素CMOS自动对焦
自动对焦方式: 面部+追踪、自由移动1点
手动对焦(可利用约5倍和10倍放大进行对焦确认)

短片伺服自动对焦：	可以 * 短片伺服自动对焦可自定义
对焦亮度范围：	EV -3 - 18(室温、ISO 100)
测光模式：	使用图像感应器进行中央重点平均测光和评价测光 * 由对焦方式自动设定。
测光亮度范围：	EV 0 - 20(室温、ISO 100、中央重点平均测光)
曝光控制：	自动曝光拍摄(短片拍摄用程序自动曝光)、快门优先自动曝光、光圈优先自动曝光、手动曝光
曝光补偿：	±3级间以1/3或1/2级为单位调节
ISO感光度	[Full HD]
(推荐的曝光指数)：	P/Tv/Av/B：在ISO 100 - ISO 25600范围内自动设置，可扩展至H(相当于ISO 32000/40000/51200)、H1(相当于ISO 102400)、H2(相当于ISO 204800) M：ISO自动(在ISO 100 - ISO 25600的范围内自动设置)，手动设置ISO 100 - ISO 25600(以1/3级或整级为单位)，可扩展至H(相当于ISO 32000/40000/51200)、H1(相当于ISO 102400)、H2(相当于ISO 204800) [4K] P/Tv/Av/B：在ISO 100 - ISO 12800范围内自动设置，可扩展至H(相当于ISO 16000/20000/25600//32000/40000/51200)、H1(相当于ISO 102400)、H2(相当于ISO 204800) M：ISO自动(在ISO 100 - ISO 12800的范围内自动设置)，手动设置ISO 100 - ISO 12800(以1/3级或整级为单位)，可扩展至H(相当于ISO 16000/20000/25600/32000/40000/51200)、H1(相当于ISO 102400)、H2(相当于ISO 204800)
ISO感光度设置：	短片拍摄和可设定4K的范围
时间码：	可添加
丢帧：	兼容119.9p/59.94p/29.97p
录音：	具备内置单声道麦克风、外接立体声麦克风端子和线路输入 可调节录音电平、具备风声抑制功能、具备衰减器

耳机:	具备耳机端子、可调节音量
显示网格线:	三种类型
静止图像拍摄:	在短片拍摄期间不可用。
双图像显示:	液晶监视器和HDMI输出可同时显示。
HDMI 输出:	可输出不带信息的图像。 * 可选择自动 / 59.94i/50.00i / 59.94p/50.00p / 23.98p。 * 当设定为[24.00p:启用]时, 短片图像通过HDMI以24.00p输出。 * 可添加时间码
附件安装:	底部有定位孔, 防止相机旋转。

• 液晶监视器

类型:	TFT 彩色液晶监视器
监视器尺寸和点数:	宽屏 3.2"(3:2)、约 162 万点
亮度调节:	手动(7级)
电子水准仪:	具备
界面语言:	25
触摸屏:	电容式感应 * 可在实时显示和短片拍摄(启用自动对焦)期间用于移动自动对焦点, 也可用于放大显示。
帮助显示:	可以
相机系统信息:	具备

• 回放

图像显示格式:	单张图像显示(无拍摄信息)、单张图像显示(有基本信息)、单张图像显示(显示的拍摄信息: 详细信息、镜头/柱状图、白平衡、照片风格 1、照片风格 2、色彩空间/降噪、镜头像差校正 1、镜头像差校正 2、GPS 信息)、索引显示(4/9/36/100 张图像)
高光警告:	曝光过度的高光区域闪烁
显示自动对焦点:	具备(因拍摄条件而异可能无法显示)
显示网格线:	三种类型
放大显示:	约 1.5 倍-10 倍, 可设定初始放大倍数和位置

图像浏览方式:	单张图像、按10张或100张图像跳转、按拍摄日期、按文件夹、按短片、按静止图像、按受保护的图像、按评分
图像旋转:	具备
图像保护:	具备
评分:	具备
语音备忘录:	可记录/回放
短片回放:	支持(液晶监视器、HDMI)、具备内置扬声器
开始/结束短片场景编辑:	可以
4K帧获取:	帧获取可保存为JPEG图像。
幻灯片播放:	全部图像、按日期、按文件夹、按短片、按静止图像、按受保护的图像、按评分
复制图像:	可以

• 图像的后处理

相机内的RAW图像处理:	亮度调节、白平衡、照片风格、自动亮度优化、高ISO感光度降噪功能、JPEG图像记录画质、色彩空间、镜头像差校正(周边光量校正、失真校正、数码镜头优化、色差校正、衍射校正)
调整尺寸:	具备
剪裁:	具备

• 图像传输

可传输的文件:	静止图像(JPEG、RAW、RAW+JPEG图像)、短片
---------	------------------------------

• 打印指令

DPOF:	兼容版本1.1
-------	---------

• GPS功能

兼容的卫星:	GPS卫星(美国)、GLONASS卫星(俄罗斯)、Quasi-Zenith卫星系统(QZSS) MICHIBIKI(日本)
GPS信号接收模式:	模式1、模式2
将地理位置信息添加到图像:	纬度、经度、海拔、协调世界时(UTC)、卫星信号采集状态

位置更新间隔:	1秒、5秒、10秒、15秒、30秒、1分、2分、5分
时间设置:	设置到相机的GPS时间数据
记录数据:	每天1个文件, NMEA 格式 * 时区变更后会创建另一个文件。 * 保存在内容中的记录数据可作为记录文件传输至存储卡或下载至计算机。
删除记录数据:	可以

• 自定义功能

自定义功能:	34
自定义速控:	具备
保存相机设置:	存储卡中最多可以注册10个设置
自定义拍摄模式:	在C1、C2或C3位置下注册
我的菜单:	最多可以注册5个屏幕
版权信息:	可以输入和添加文本

• 接口

数码端子:	超高速USB(USB 3.0) 计算机通信、Connect Station CS100连接
HDMI mini输出端子:	C型(自动切换分辨率)、CEC兼容
外接麦克风输入/ 线路输入端子:	3.5 mm直径立体声微型插孔
耳机端子:	3.5 mm直径立体声微型插孔
遥控端子:	用于N3型遥控单元
系统扩充端子:	无线文件传输器WFT-E8/WFT-E6连接
以太网端子:	RJ-45端子、兼容千兆以太网

• 电源

电池:	电池LP-E19/LP-E4N/LP-E4(一块) * 可以通过家用电源插座附件使用交流电。
电池信息:	电源、电池电量、快门释放次数、充电性能指示
可拍摄数量:	使用取景器拍摄: 室温(23℃)下约1210张、低温(0℃)下约1020张 使用实时显示拍摄: 室温(23℃)下约260张、低温(0℃)下约240张 * 使用充满电的电池LP-E19。
短片拍摄时间:	室温(23℃)下总计约2小时20分钟 低温(0℃)下总计约2小时 * 使用充满电的电池LP-E19、关闭短片伺服自动对焦并使用Full HD 29.97p/25.00p/24.00p/23.98p IPB(标准)。

• 尺寸和重量

尺寸(宽×高×厚):	约158.0×167.6×82.6 mm
重量:	约1530 g(基于CIPA准则)、 约1340 g(仅机身)

• 操作环境

工作温度范围:	0℃ - 45℃
工作湿度:	85%或更小

• 电池LP-E19

类型:	可充电锂电池
额定电压:	10.8 V 直流电
电池容量:	2700 mAh
工作温度范围:	充电时: 5 °C - 40 °C 拍摄时: 0 °C - 45 °C
工作湿度:	85%或更小
尺寸(宽×高×厚):	约68.45×34.2×92.8 mm
重量:	约185 g(不包括保护盖)

• 充电器LC-E19

兼容的电池:	电池LP-E19/LP-E4N/LP-E4
充电时间(室温下):	LP-E19: 每块电池约2小时50分钟 LP-E4N/LP-E4: 每块电池约2小时20分钟
额定输入:	100 - 240 V 交流电(50/60 Hz)
额定输出:	12.6 V 直流电、1.63 A
电源线:	约2.0 m
工作温度范围:	5 °C - 40 °C
工作湿度:	85%或更小
尺寸(宽×高×厚):	约155.0×51.0×95.0 mm
重量:	约335 g(不包括电源线和保护盖)

- 上述所有数据均基于佳能测试标准和CIPA(相机影像机器工业协会)测试标准及准则。
- 上述列出的尺寸和重量基于CIPA准则(仅相机机身重量除外)。
- 因产品改进,规格或外观可能有所变更,敬请留意。
- 如果相机上装有非佳能镜头时发生故障,请咨询相应的镜头制造商。

商标

- Adobe是Adobe系统公司(Adobe Systems Incorporated)的商标。
- Microsoft、Windows是微软公司(Microsoft Corporation)在美国和/或其它国家(地区)的商标或注册商标。
- Macintosh、Mac OS是苹果公司(Apple Inc.)在美国和其它国家(地区)注册的商标。
- Canon已获授权使用CFast 2.0™商标，该商标可能已在多地注册。
- CompactFlash是SanDisk公司(SanDisk Corporation)的商标。
- HDMI、HDMI标志和High-Definition Multimedia Interface是HDMI Licensing LLC的商标或注册商标。
- 所有其他商标均属其各自所有者的财产。

关于MPEG-4授权

“This product is licensed under AT&T patents for the MPEG-4 standard and may be used for encoding MPEG-4 compliant video and/or decoding MPEG-4 compliant video that was encoded only (1) for a personal and non-commercial purpose or (2) by a video provider licensed under the AT&T patents to provide MPEG-4 compliant video. No license is granted or implied for any other use for MPEG-4 standard.”

“本产品经AT&T MPEG-4标准的专利授权，可用于为提供MPEG-4兼容视频而进行的MPEG-4兼容视频的编码和/或仅对(1)以个人和非商业用途为目的或(2)经AT&T专利授权的视频提供商所编码的MPEG-4兼容视频进行的解码。无论明示或暗示，对MPEG-4标准的任何其它用途均不准予许可。”

建议使用佳能原厂附件

本产品设计为与佳能原厂附件配合使用时性能最佳。

佳能公司对使用非佳能原厂附件发生故障(如电池漏液和/或爆炸)导致的本产品任何损坏和/或任何事故(如起火)概不负责。请注意,由于使用非佳能原厂附件导致本产品的任何故障均不在本产品保修范围之内,但用户可以付费维修。

 电池LP-E19和LP-E4N/LP-E4为佳能产品专用。将本电池用于不兼容的充电器或产品可能导致故障或意外事故,对此佳能公司不承担任何责任。

部件名称	有害物质					
	铅 (Pb)	汞 (Hg)	镉 (Cd)	六价铬 (Cr(VI))	多溴联苯 (PBB)	多溴二苯醚 (PBDE)
电气实装部分	×	○	○	○	○	○
金属部件	×	○	○	○	○	○

本表格依据 SJ/T 11364 的规定编制。

○：表示该有害物质在该部件所有均质材料中的含量均在 GB/T 26572 规定的限量要求以下。

×：表示该有害物质至少在该部件的某一均质材料中的含量超出 GB/T 26572 规定的限量要求。

FOR P.R.C. ONLY



本标志适用于在中华人民共和国销售的电子电气产品，标志中央的数字代表产品的环保使用期限。

只要您遵守与本产品相关的安全与使用方面的注意事项，在从生产日期起算的上述年限内，就不会产生环境污染或对人体及财产的严重影响。

注意

- 如果换用不正确类型的电池会有爆炸的危险。
- 丢弃废电池时请遵守当地的规则。

15

将图像下载到 计算机 / 软件

本章介绍如何将图像从相机传输到计算机，简要介绍EOS数码解决方案光盘(EOS DIGITAL Solution Disk)中的软件，并介绍如何在计算机上安装这些软件。还介绍如何浏览软件使用说明书光盘上的PDF文件。



**EOS数码解决方案光盘
(EOS DIGITAL Solution Disk)**
(软件)



软件使用说明书

将图像下载到计算机

可以用EOS软件将相机中的图像下载到计算机。可以用两种方法进行此操作。

通过将相机连接到计算机进行下载

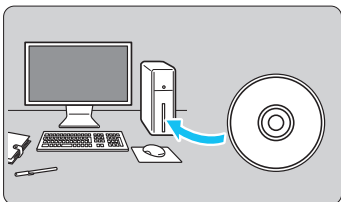

1 安装软件(第553页)。

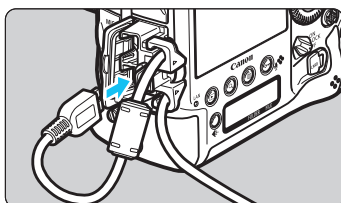

2 使用随附的接口连接线将相机连接到计算机。

- 使用相机随附的接口连接线。
- 将连接线连接到相机时，请使用连接线保护器(第38页)。使插头的 <SS-C&omega>图标朝向相机背面，将连接线连接到数码端子。
- 将连接线插头连接到计算机的USB端子。

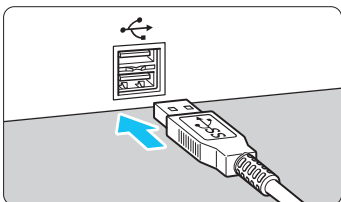

3 使用EOS Utility传输图像。

- 有关详细信息，请参阅EOS Utility使用说明书(第554页)。

 请使用随附的或佳能品牌的接口连接线(第485页)。当连接接口连接线时，请使用随附的连接线保护器(第38页)。

使用读卡器下载图像

可以使用读卡器将图像下载到计算机。

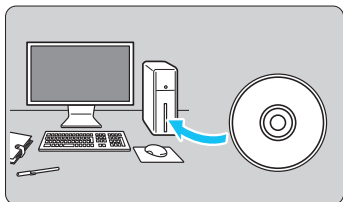

1 安装软件(第553页)。

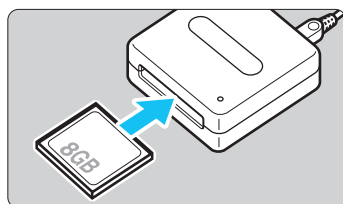

2 将存储卡插入读卡器。

3 使用Digital Photo Professional下载图像。

- 有关详细信息，请参阅Digital Photo Professional使用说明书(第554页)。



不使用EOS软件而使用读卡器将图像从相机下载到计算机时，请将存储卡上的DCIM文件夹复制到计算机。

软件概要



EOS数码解决方案光盘(EOS DIGITAL Solution Disk)

EOS数码解决方案光盘(EOS DIGITAL Solution Disk)中包含EOS数码相机的多种软件。

(EOS数码解决方案光盘(EOS DIGITAL Solution Disk)中不包含软件使用说明书。请参阅第554页。)

EOS Utility

将相机连接到计算机后，使用EOS Utility可以将相机拍摄的静止图像和短片传输到计算机。还可以用此软件设定多种相机设置并从与相机相连接的计算机进行遥控拍摄。

Digital Photo Professional

此软件推荐给拍摄RAW图像的用户使用。可以查看、编辑、处理和打印RAW和JPEG图像。

* 安装在64位计算机和安装在32位计算机上的版本之间某些功能有所不同。

Picture Style Editor

可以编辑照片风格并创建和保存原创的照片风格文件。该软件面向熟悉图像处理的高级用户。

Map Utility

使用记录的地理位置信息，可以在计算机屏幕上以地图形式显示拍摄位置。请注意，安装和使用Map Utility需要连接互联网。

● 从佳能网站下载

您可以从佳能网站下载以下软件及软件使用说明书。

<http://support-cn.canon-asia.com/>

EOS MOVIE Utility

使用此软件，您可以回放拍摄的短片、连续回放拆分的短片文件，以及合并拆分的短片文件并将其另存为单个文件。还可以抓取短片中的帧并将其另存为静止图像。

安装软件



- 安装软件前，请勿将相机连接到计算机。否则软件将无法正确安装。
- 如果计算机上已安装之前版本的软件，请按照以下步骤安装最新版本。(之前的版本会被覆盖。)

1 将EOS数码解决方案光盘(EOS DIGITAL Solution Disk)插入计算机。

- 对于Macintosh，双击打开桌面上显示的光盘图标，然后双击[setup]。

2 单击[简易安装]并按照屏幕上的说明进行安装。

3 软件安装完成后，取出光盘。

软件使用说明书



此光盘包含软件使用说明书。您可以按照如下所示的方式复制并查看软件使用说明书(PDF文件)。也可以从佳能网站下载软件使用说明书(PDF文件)。

<http://support-cn.canon-asia.com/>

1 将[软件使用说明书]光盘插入计算机。

2 双击光盘图标。

3 将[Chinese]文件夹复制到您的计算机。

- 将复制以下名称的使用说明书(PDF文件)。

	Windows	Macintosh
EOS Utility	EUx.xW_C_xx	EUx.xM_C_xx
Digital Photo Professional	DPPx.xW_C_xx	DPPx.xM_C_xx
Picture Style Editor	PSEx.xW_C_xx	PSEx.xM_C_xx
Map Utility	MUx.x_C_xx	

4 双击复制的PDF文件。

- 要在计算机上查看软件使用说明书(PDF文件)，必须安装Adobe Acrobat Reader DC等PDF查看软件(推荐使用最新版本)。
- Adobe Acrobat Reader DC可以从互联网免费下载。
- 要了解如何使用PDF查看软件，请参阅软件的帮助部分。

索引

数字和字母

- 10秒或2秒自拍 150
- 4、9、36或100张图像 352
- 4K 4096×2160(短片)..... 312
- Adobe RGB 200
- AEB(自动包围曝光)..... 243、422
- AF 87
 - f/8自动对焦 100
 - 重新构图 245
 - 定点自动对焦点 30、96
 - 对焦点(自动对焦点)自动切换.... 120
 - 面部信息 127
 - 难以自动对焦的被摄体 ... 144、289
 - 区域自动对焦框 92、98
 - 色彩信息 127
 - 十字型对焦 100
 - 手动对焦(MF)..... 145、291
 - 双十字型对焦 100
 - 提示音 76
 - 脱焦 61、62、506
 - 直接选择自动对焦点 451
 - 注册和使用自动对焦点 448
 - 自定义 122
 - 自动对焦操作 88
 - 自动对焦操作指示 90
 - 自动对焦点亮度 136
 - 自动对焦点数 102
 - 自动对焦点选择 94、451
 - 自动对焦方式 284、333
 - 自动对焦辅助光 125
 - 自动对焦感应器 100
 - 自动对焦配置工具 113
 - 自动对焦区域
 - 选择模式 91、93、96
 - 自动对焦微调 138
 - 自动对焦组 102
- AI SERVO
 - (人工智能伺服自动对焦)..... 90
 - 初始位置 134
 - 加速/减速追踪 119
 - 追踪灵敏度 118
 - 自动对焦点自动切换 120
- ALL-I(编辑用/仅I) 315
- Av(光圈优先自动曝光)..... 233、298
- AF-ON(自动对焦启动)
 - 按钮 62、444、446
- bulb(B门曝光)..... 246、296
- buSY(BUSY)..... 161、192
- C1/C2/C3(自定义拍摄) 472
- Case(人工智能伺服自动对焦)..... 113
- CFast卡 → 存储卡
- CF卡 → 存储卡
- CLn 405
- D+ 193
- DPOF(数码打印指令格式) 413
- exFAT 75、320
- 4K HD 1920×1080(短片)..... 312
- FAT32 75、320
- GPS 220
 - 地理位置标记更新间隔 220
- H/H1/H2/H3(扩展) 163、166、330
- HDMI 38、367、379
 - HDMI CEC 380
 - 连接指示灯 338
 - 时间码 328
 - 输出 338、340
- ICC配置文件 200
- INFO.
 - 按钮 67、275、305、344、478
- IPB(标准) 315
- IPB(轻) 315
- ISO感光度 163、299、302
 - 4K 范围 330

ISO感光度扩展	166
短片拍摄范围	330
静止图像拍摄范围	166
设置增量	421
手动设置范围	166
自动的最低速度	168
自动范围	167
自动设置(自动)	165
iTR AF	127
JPEG	155、158
LOCK	66、437
LOG	221
M(手动曝光)	236、301
手动对焦(MF)	145、291
M-Fn	93、132、445、447
M-Fn2	445、447
Motion JPEG()	315
MOV	311
MP4	311
M-RAW(中RAW)	155、158、160
NTSC	312、379、497
ONE SHOT(单次自动对焦)	89
P(程序自动曝光)	228、296
PAL	312、379、497
PC端子	261
 (速控)	68、279、310、365
RAW	155、158、160
RAW+JPEG	155、158
RAW图像处理	392
S-RAW(小RAW)	155、158、160
sRGB	200
Tv(快门优先自动曝光)	231、297
Ultra DMA (UDMA)	50、158
USB(数码)端子 ...	28、38、408、550
UTC	212

A

安全偏移	424
安全注意事项	20

B

白平衡(WB)	177
包围曝光	187
个性化	178
色温设置	185
校正	186
自定义	180
自动	179
白色优先(AWB)	179
版权信息	208
半按	62
帮助	85
包围曝光	
AEB(自动包围曝光)	243、422
FEB(闪光包围曝光)	267
白平衡包围曝光	187、422
饱和度	173
保护图像	358
曝光补偿	241
曝光等级增量	421
曝光量指示标尺 ..	31、33、275、305
曝光模拟	281
背带	37
比特率	530
编辑用(ALL-I)	315
标准(IPB)	315
标准()	169
部件名称	26

C

裁切信息	439
菜单	71

- 暗淡的菜单项目 73
 设置 490
 设置步骤 72
 我的菜单 463
 测光定时器 62、283、336
 测光模式 238
 测光手动闪光 262
 长时间曝光(B门) 246
 长时间曝光降噪功能 191
 程序自动曝光 228、296
 程序偏移 229
 充电 42
 充电器 36、42
 初始AF点 134
 初始放大倍率/位置 356
 除尘数据 403
 触摸控制 283、284、336
 触摸盘 66、325
 存储卡 5、25、49、74、316
 存储卡缺卡提醒 50
 格式化 74
 故障排除 52、75
 要求 316
 错误(错误代码) 523
 错误记录 520
- ## D
- 打印指令(DPOF) 413
 大(图像大小) 155、158、397
 大区域自动对焦 92、98
 单按图像画质设置 161、455
 单点自动对焦 91、96、287
 单拍 146
 单色() 170
 单张图像显示 344
 低速连拍 146、431
 点测光 239、423
 电池 → 电源
 电源 53
 充电性能 482
 电池电量 54、482
 电池信息 482
 家用电源 483
 可拍摄数量 54、158、273
 校准 45、46
 充电 42
 自动关闭电源 53、76
 电子水准仪 82、83
 定点自动对焦 91、96
 定点自动对焦点 30、96
 短片 295
 24.00p 317
 HDMI输出 338、340
 MOV/MP4 311
 播放计时 327
 测光定时器 336
 丢帧 329
 短片记录方法 315
 短片拍摄按钮 296、337
 短片伺服自动对焦期间的
 自动对焦速度 334
 短片伺服自动对焦追踪
 灵敏度 335
 耳机 324
 风声抑制 323
 高帧频 318
 光圈优先自动曝光 298
 回放 367、369
 记录/播放计时 327
 记录画质(大小) 312
 记录命令 328
 记录时间 319
 记录时运行 326

- 静音控制 325
 快门速度 297、301、304
 快门优先自动曝光 297
 录音/录音电平 322
 麦克风 296、323
 删除第一个和最后一个场景 372
 时间码 326
 手动曝光拍摄 301
 衰减器 323
 伺服自动对焦 331
 速控 310
 外接麦克风 323
 文件尺寸 319、320
 显示网格线 333
 线路输入 322
 欣赏短片 367
 信息显示 305
 压缩方法 315
 在电视机上观看 367、379
 帧获取 374
 帧频 312、340
 自动对焦方式 310、333
 自动曝光拍摄 296
 自动曝光锁 300
 自由运行 326
 对焦 → 自动对焦
 对焦点
 (自动对焦点) 91、94、96、100
 对焦模式开关 6、59、145、291
 对焦屏 433
 对焦区域
 (自动对焦区域选择模式) 91、93、96
 对焦锁定 89
 对焦指示 89
 对新光圈维持曝光 425
 多点测光 240
 多功能 93、132、445、447
 多功能2 445、447
 多功能控制钮 65
 多功能锁 66、437
 多重曝光 248
E
 耳机 324
F
 反差 173、189
 反光镜预升 256
 防闪烁拍摄 198
 放大显示 290、291、355
 非佳能闪光灯 261
 分别记录 153
 氛围优先(AWB) 179
 风光() 170
 风声抑制 323
 附件 3
G
 高ISO感光度降噪功能 190
 高光警告 350
 高光色调优先 193
 高速连拍 146、148、431
 高帧频 318
 格式化(存储卡初始化) 74
 个性化白平衡 178
 各拍摄模式的可用功能 486
 固件 498
 故障 502
 故障排除 502
 光圈优先模式下的闪光同步速度 ... 264
 光圈优先自动曝光 233、298
 规格 524

H

褐(单色).....	174
黑白.....	170、174
黑白图像.....	170、174
后帘同步.....	267
幻灯片播放.....	376
回放.....	343

J

机背液晶显示屏.....	34
基本信息显示.....	346
机顶液晶显示屏.....	32
记录.....	222
记录数据.....	223
记录到多个媒体.....	153
记录功能.....	152
记录时运行.....	326
加速/减速追踪.....	119
家用电源.....	483
剪裁.....	399
将图像下载到计算机.....	550
降噪	
长时间曝光.....	191
高ISO感光度.....	190
交流电适配器.....	483
校准(电池).....	45、46
精细度(锐度).....	173
精致细节().....	170
景深预览.....	235
警告记录/状态.....	520、521
警告图标.....	436
静音拍摄	
单拍:静音拍摄.....	147
静音低速拍摄.....	147、431
静音高速拍摄.....	147、431
静音实时显示拍摄.....	281

镜头.....	25、59
对焦模式开关... 6、59、145、291	
解锁.....	60
色差校正.....	195
失真校正.....	195
数码镜头优化.....	395
像差校正.....	194
衍射校正.....	196
周边光量校正.....	194
自动对焦组指定.....	102
局部测光.....	238
局域网 → 有线局域网使用说明书	

K

可记录时间(短片).....	307、319
可靠设置().....	170
可拍摄数量.....	54、158、273
快门按钮.....	62
快门释放时滞.....	440
快门同步.....	267
快门线.....	258
快门优先自动曝光.....	231、297
扩展ISO感光度.....	163、166

L

连接线保护器.....	38
连拍.....	146
连续(文件编号).....	206
临界值(锐度).....	173
灵敏度 → ISO感光度	
录音/录音电平.....	322
滤镜效果(单色).....	174

M

麦克风	
内置.....	296
外接.....	323

语音备忘录	363
默认设置表	77、78、79、80
目镜遮光挡片	258

P

拍摄方向注册	132
拍摄模式	32
B门	296
M(手动曝光)	236、301
P(程序自动曝光)	228、296
Tv(快门优先自动曝光)	231、297
Av(光圈优先自动曝光)	233、298
C1/C2/C3(自定义拍摄)	472
拍摄信息显示	347
评分标记	361
评价测光	238

Q

前帘同步	267
强度(锐度)	173
轻(IPB)	315
清除相机设置	77
人工智能伺服自动对焦特性	121
闪光灯功能设置	268
我的菜单	466
相机功能设置	77
自定义功能	420
自定义控制按钮	443
自定义速控	461
清洁(图像感应器)	401
清洁感应器	401
区域自动对焦	92、97
区域自动对焦框	92、98
驱动模式	146
屈光度调节	61
取景器	
电子水准仪	83

屈光度调节	61
网格线	81
信息显示	84
全高清晰度(Full HD)(短片)	295、312

R

热靴	27、260
人像()	169
日期/时间	55
软件	552
使用说明书	554
锐度	173

S

三脚架接孔	26
色彩空间	200
色差校正	195
色调	173
色调效果(单色)	174
色调优先	193
色温	177、185
删除图像	386
闪光包围曝光(FEB)	267
闪光灯	259
快门同步	
(前帘/后帘同步)	267
闪光包围曝光(FEB)	267
闪光灯控制(功能设置)	263
闪光模式	265
闪光曝光补偿	260、267
闪光曝光锁	260
闪光同步触点	27
闪光同步速度	261、264
手动闪光	265
外接闪光灯	260
无线闪光	266
自定义功能	268

- 闪光曝光锁 260
 闪光曝光微调 430
 失真校正 195
 十字型对焦 100
 时间码 326
 时区 55
 实时显示 → 实时显示拍摄
 实时显示拍摄 271
 测光定时器 283
 静音实时显示拍摄 281
 可拍摄数量 273
 面部+追踪 285
 曝光模拟 281
 手动对焦(MF) 291
 速控 279
 显示网格线 280
 信息显示 275
 自由移动1点 287
 使用ISO自动的曝光补偿 237
 视频制式 311、379、497
 手动对焦(MF) 145、291
 手动曝光 236、301
 手动选择(自动对焦点) 91、94、96
 手动重设 207
 竖拍手柄控制开关 67
 数据处理指示灯 51、52
 数码端子 28、38、408、550
 数码镜头优化 395
 衰减器 323
 双十字型对焦 100
 说明(名称) 184
 伺服自动对焦
 短片伺服
 自动对焦 331、334、335
 人工智能伺服自动对焦 90
 速控转盘 64
 缩小光圈 235
 缩小显示 352
 所有镜头统一调整(AF) 138
 索引显示 352
T
 提示音 76
 调整尺寸 397
 跳转显示 353
MENU 图标 8
 图标 8
 图像
 保护图像 358
 传输 408
 大小 155、158、312
 放大显示 355
 复制 382
 高光警告 350
 幻灯片播放 376
 回放 343
 连续(文件编号) 206
 拍摄信息 347
 评分 361
 删除 386
 手动旋转 357
 手动重设 207
 索引显示 352
 跳转显示(图像浏览) 353
 文件编号 206
 下载图像(到计算机) 550
 显示自动对焦点 351
 语音备忘录 363
 在电视机上观看 367、379
 柱状图 351
 自动回放 376
 自动旋转 390
 自动重设 207

图像防尘.....	401
图像记录画质.....	155、311
JPEG画质.....	162
图像大小.....	155、312
图像确认时间.....	77

W

外接闪光灯 → 闪光灯	
完全按下.....	62
网格线.....	81、280、333、345
微调.....	138、429、430
未装存储卡释放快门.....	50
温度警告.....	293、341
文件尺寸.....	158、319、347
文件夹创建/选择.....	201、202
文件扩展名.....	205
文件名.....	203
下划线“_”.....	200、205
我的菜单.....	463

X

系统扩充端子.....	28
系统图.....	484
下划线“_”.....	200、205
夏令时.....	57
线路输入.....	322
限幅高光.....	350
相机	
保存/加载相机设置.....	468
清除相机设置.....	77
设置显示.....	479
握持相机.....	61
系统状态.....	520
相机抖动.....	61、229
相机抖动模糊.....	229、256
像素计数.....	156、158
小(图像大小).....	155、158、397

旋转(图像).....	357、390
-------------	---------

Y

压缩率(JPEG画质).....	162
衍射校正.....	196
眼罩.....	61
扬声器.....	27、364、369
遥控端子.....	258
液晶监视器.....	24
电子水准仪.....	82、478
亮度调节.....	389
速控.....	68、480
图像回放.....	343
显示菜单.....	71、490
液晶显示屏	
机背.....	34
机顶.....	32
照明.....	67
以太网 → 有线局域网使用说明书	
音量(短片回放).....	370
用户定义().....	170
有线局域网 → 有线局域网使用说明书	
语言.....	58
语音备忘录	
播放.....	364
录制.....	363

Z

在电视机上观看.....	367、379
照明(液晶显示屏).....	67
照片风格.....	169、172、175
帧获取.....	374
帧频.....	312、340
直接选择(自动对焦点).....	451
直流电连接器.....	483
中(图像大小).....	155、158、397
中性().....	170

- 中央重点平均测光 239
- 周边光量校正 194
- 主拨盘 63
- 柱状图 275、305、351
- 转盘
 - 速控转盘 64
 - 主拨盘 63
- 追踪灵敏度 118
- 自定义白平衡 180
- 自定义功能 418、421
- 自定义控制按钮 443
- 自定义拍摄模式 472
- 自定义速控 459
- 自动() 169
- 自动对焦 → AF
- 自动对焦点扩展
 - 手动选择  91、96
 - 手动选择, 周围的点 92、97
- 自动关闭电源 53、76
- 自动回放 376
- 自动亮度优化 189
- 自动曝光锁 245
- 自动曝光微调 429
- 自动切换存储卡 153
- 自动时间设置(GPS) 221
- 自动旋转竖拍图像 390
- 自动选择(自动对焦)..... 92、98
- 自动重设 207
- 自拍 150
- 自由运行 326
- 最大连拍数量 158、161
- 最终图像模拟 277、308



本产品符合佳能CCS-S16-01标准

原产地：请参照保修卡、产品包装箱或产品机身上的标示

进口商：佳能（中国）有限公司

进口商地址：北京市东城区金宝街89号金宝大厦15层 邮编100005

本使用说明书中的说明为 2016 年 1 月时的内容。有关与此日期后推出的产品的兼容性信息，请与佳能（中国）热线中心联系。有关最新版本的使用说明书请参阅佳能（中国）官方网站（www.canon.com.cn）。佳能（中国）热线中心电话：4006-222666（仅支付市话费且支持手机拨打，香港、澳门及台湾地区除外）

初版日期：2016.01.01

CPH-C175-000

© CANON INC. 2016