



AVN8836

车载导航AV系统

感谢您购买我们公司的产品。
为了能正确使用本产品，
请仔细阅读本使用说明书。
并妥善保管，以备将来不时之需。

1 为了安全使用本产品

为了保证用户能够安全准确地使用本产品，避免对用户或他人造成危害和给财产带来损失，在阅读产品说明书之前，请了解使用说明书和产品上的如下标识。



警告

如果无视此标识而进行错误操作，将会引起人员死亡或重伤等事故。



注意

如果无视此标识而进行错误操作，将会引起人员受伤或对物品带来一定的损害。

为了保护本产品，必须遵守和了解的事项如下标识。



忠告

为了防止本产品发生故障或损坏而必须遵守的事项
在本产品发生故障后需做的事项



提示

了解后将会感到方便的事项
使用须知事项

请轻轻地翻阅本产品说明书。
用力扯拽，会出现散页现象，请轻轻地翻阅。

2 安全注意事项



警告

- 本机为 DC12V  极接地车专用。大型载货车或用于寒冷地带的柴油车等 24V 车不要使用本机，否则可能引发火灾。
- 在使用导航装置进行路线引导时，请遵守实际的交通规则，如果只按照导航装置引导的路线行驶，有可能会违反实际的交通规则，可能引发交通事故。
- 为安全起见，驾驶员在行驶中不要过于将精力集中在操作导航装置上，否则有可能因为方向盘操作失误，引发意想不到的事故。请将车停下之后操作导航装置。另外在行车中需要看画面时请将看画面的时间缩小到必要的最小限度，如果不注意看前方，可能会引发交通事故。
- 驾驶员在驾驶中不要进行调整音量等操作，如果不注意看前方，可能引发交通事故，所以请在安全的地点停车后再进行操作。
- 驾驶员在驾驶中不要进行更换光盘的操作，如果不注意看前方，可能引发交通事故，所以请在安全的地点停车后再进行操作。
- 驾驶员在行车中，不要进行登录地点、存储设定等操作，如果不注意看前方，可能引发交通事故，所以请在安全的地点停车后进行操作。
- 驾驶员要看 DVD 时，请一定把车停在安全的地方并使用驻车制动。为了安全起见，DVD、录像等画面在行驶过程中不能显示。
- 不要在光盘和“记忆棒 Duo”的插入口放入异物，否则可能发生火灾或触电。
- 不要随意拆解或改装本机和 HDD（硬盘驱动器）。否则可能发生事故、火灾或触电。
- 要防止水及异物进入机器内部。否则可能发生冒烟、着火、触电。
- 不要在无影像或声音的故障状态下使用本机。否则可能发生事故、火灾、触电。
- 在更换保险丝时，一定要使用规定容量（安培）的保险丝，如果超过了规定容量，可能发生火灾。

安全注意事项



警告

- 万一出现进入异物和水、冒烟、异味等异常现象时，请立即停止使用，并与经销商联络。如果照样使用，可能发生事故、火灾、触电。
- 当打雷时，不要接触天线或本产品，否则将会因为雷击而出现触电的危险。
- 不要为了使用本机而随意在禁止停车的地方停车。



注意

- 本机在发动机按钮处于“ON”或者是“ACC”的状态下可以使用，但为了保护蓄电池，请在发动机运转的状态下使用。
- 不要在车载以外的状态下使用本产品，否则可能触电或者受伤。
- 运行中的播放音量要以能听到车外的声音为准。如果听不到车外的声音，可能引发事故。
- 在打开电源时，要注意音量。在打开电源时，可能会突然爆发出很大的声音，可能发生听力障碍等。
- 不要将手或手指放入光盘和“记忆棒 Duo 的”插入口，以免受伤。
- 在收回显示屏或调整角度时，注意不要夹到手及手指。否则可能受伤。
- 不要把手放到本机的散热部位，散发的热量可能会引起烫伤。
- 为了安全起见，在改换本机的安装位置时，请委托零售店。因为拆卸和安装都需要专业技术。
- 在出现声音嘶裂和变调等异常情况下，请不要使用本机，否则可能引发火灾。
- 液晶显示面板里有荧光灯管，丢弃时请遵守各地区的规定。



注意

- 在极度高温或低温的条件下使用时，可能会出现机器工作状态发生错误或出现故障。尤其是在夏季，车内温度会很高，所以要使用开窗等方法降温后，再使用。
- 如果本机内部进入金属、水，或者受到强烈冲击时，可能会出现故障，所以一定要注意。
- 在取出光盘或者是设定显示屏的倾斜位置时，要注意下列事项：

<A/T（自动变速器）车时>

- 在取出光盘时，如果P档影响操作，请切换到N档。（如果是柱式自动变速器，请在P档或N档进行操作。）
- 设定显示屏倾斜度时，要保证设定使P档、R档、N档均不影响手的操作。（如果在常规行驶档上影响操作，请不要设定倾斜度。）

<M/T（手动变速器）车时>

- 在取出光盘时，如果档杆在1、3、5、(R)档位影响操作，请切换到中间空档位置，但不要在行驶过程中进行操作。
- 设定显示屏倾斜度时，要保证设定使1、3、5、(R)档均不影响手的操作。（如果影响操作，请不要设置倾斜度。）
- 洗车时，请不要把水直接喷到防水橡胶附近，否则可能会漏水。



忠告

- 在车辆行驶状态下不能进行操作的部位是由于当车辆变成行驶状态后，色调自然变暗而无法操作。如果触摸不能操作的按钮，画面将给出禁止操作的提示信息。
- 当车辆在恶劣路面上行驶或受到激烈振动时，无法读取光盘数据，影响正常运行。在振动消失后不久便可恢复正常。

安全注意事项



警告

- 在气温较低的环境下启动车辆暖风机后，CD或DVD光盘的数据面可能会出现结露现象。如果发生这种情况，以原样放置1小时左右后，霜露会自然消失，进入正常工作状态。如果经过几个小时，仍不能恢复正常时，请和零售店联系。
 - 在购买本机后，如果是初次使用，或在蓄电池长期拆下不用的情况下，有可能无法准确显示车辆在地图上的现在地，如遇这种情况，请稍候，GPS会通过测位，更正显示位置。
 - 本机是精密机器，有时由于静电、电器噪音、振动等会造成记录数据的丢失。为防止此种情况，购买后请妥当存放。
 - 以下情况不予保修，敬请理解。
 - ①本机故障、错误或不当操作，或本机受到电器噪音的影响，从而导致顾客记录的硬盘驱动器内的数据变化、消失时。
 - ②顾客或第三者错误使用本机，从而导致硬盘驱动器内地图数据、基本程序、顾客记录在本机内的数据变化、消失时。
 - ③本机故障、修理，顾客记录的硬盘驱动器内的数据变化、消失时。
- ※如果装配或使用了本机，就表示已接受了上述内容。
- 本机不容易受其他电装产品的电器噪音干扰，但是，如果本机旁边有强烈的电器噪音，有时也会引起画面的混乱或杂音，此时，请停止使用干扰源的电装产品。

3 使用说明书的构成

请按下列顺序使用各说明书

AVN8836 产品说明书为 3 本一套。
请根据不同的需要，选用各说明书。

在能够熟练操作 AVN8836 为止

请阅读《使用说明书 速查篇》

速查篇仅限于说明基本的使用方法和平时常用的功能。



想全面使用导航系统的功能时

请阅读《使用说明书 导航篇》

说明导航系统的所有功能。

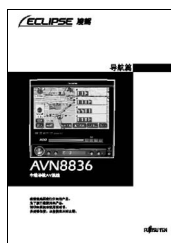

想全面使用音响装置的功能时

请阅读《使用说明书 音响篇》

说明音响装置的所有功能。



提示

因式样的变更，有时本书内容与本机不一致，敬请理解。另外，导航画面不显示 GPS 标记。

4 本说明书的阅读方法

章节标题

表示各个章节的标题。

项目标题

表示各个项目的编号及标题。

操作标题

对每项操作目的附加一个标题。

操作示例

每个具体的目的均有不同的标题。

提示

提示与操作相关的事项。

操作步骤

表示操作内容及操作顺序。

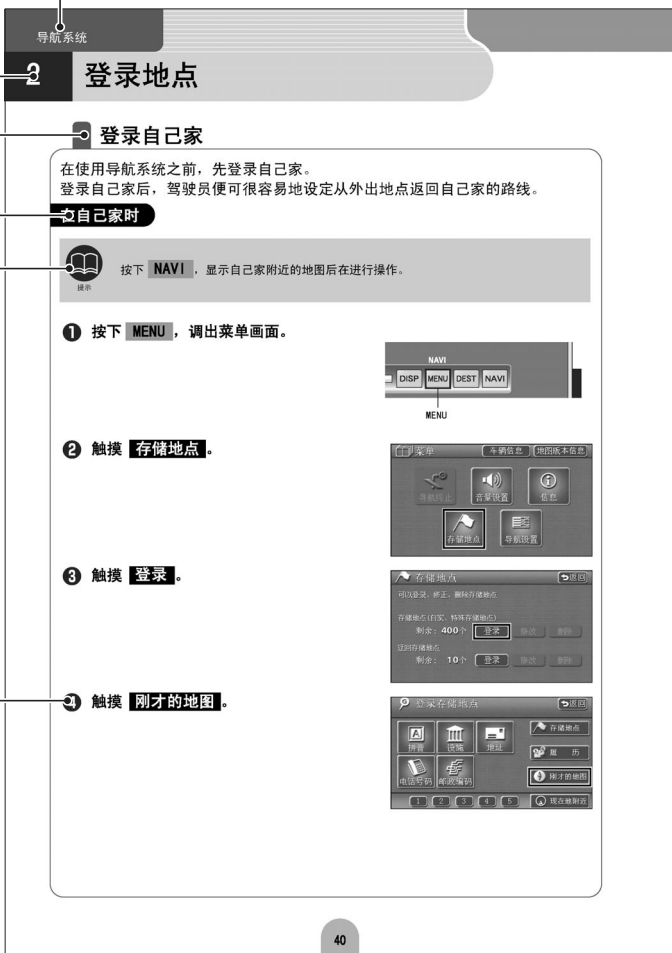

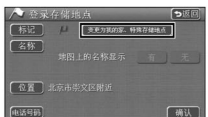
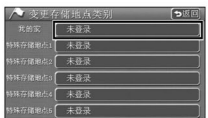
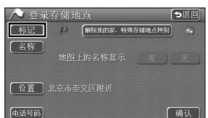
5 触摸 **设定**。6 触摸 **变更为我的家·特别存储地点**。7 触摸我的家 **未登录**。8 触摸 **标记**。

9 触摸要登录的地图标记。

- 触摸 **标记2**、**标记3**、**听声音**、**设施标记** 可选择不同的标记。详情请参见【使用说明书·导航篇】中的【变更存储地点的标记】



操作画面

表示各项操作的画面。

章节索引

表示各个章节的页标。

操作按钮

表示操作所需的按钮。

导航系统

5 目录

使用之前

为了安全使用本产品	2
安全注意事项	3
使用说明书的构成	7
请按下列顺序使用各说明书	7
本说明书的阅读方法	8
目录	10

前言

各部位名称	14
关于面板按钮	14
关于触摸键	15
显示屏的打开 / 角度调整 / 收起	17
打开显示屏	17
将显示屏调整到自己喜欢的角度	18
调整显示屏的位置 (前后)	19
收起显示屏	20
设定显示屏的自动打开 / 收起功能 (自动打开功能)	21
电源的接通·切断方法	22
关于电源的接通·切断方法	22
光盘、“记忆棒 Duo”的取出、放入	24
CD、DVD、“记忆棒 Duo”的放入、取出方法	24
关于本机的模式	30
了解各种模式	30
关于本机的工作条件	31
关于各功能的工作状态	31
调出各种模式	32
调出各种模式	32

操作地图	33
确认本车所在位置	33
移动地图（单触滚动）	34
改变地图的比例尺	35
改变地图的方位	36
改变地图显示方法	37
在地图上显示各种设施记号	39
登录地点	40
登录自己家	40
登录自己喜欢的地点	46
用设施标记登录新建筑	51
关于路线导航	55
开始路线导航	55
搜索路线（指定目的地）	56
决定目的地后搜索路线	56
移动地图搜索路线	57
返回我的家	58
从设施类别搜索路线	59
从电话号码搜索路线	61
设定路线	63
设定希望的路线	63
确认导航路线的道路状况	65
选择其他路线	66
路线途中追加途经地点	67
导航路线	69
关于导航路线	69
按照导航路线开始行车	71
行驶途中中止·恢复导航	72
删除目的地	73

目录

导航系统

设定其他项目	74
在导航系统的画面上显示时钟	74
调整导航的音量	76
切换导航语音的输出位置	77
删除导航画面	79
修改现在地	80

音响装置

音响操作概要	85
关于音响功能	85
切换音响模式	86
收音机的操作	91
收听收音机	91
CD、MP3/WMA 的操作	94
收听 CD、MP3/WMA 文件	94
“记忆棒”播放器的操作	97
收听“记忆棒”内的音乐数据	97
DVD 的操作	99
收看 DVD	99
调节音质	101
调节音质	101
设定其他项目	106
取消按钮的操作音（“哔”声）	106
切换画面显示尺寸	107

ESN

ESN（ECLIPSE Security Network）的操作	109
有关 ESN（ECLIPSE Security Network）	109
把密码登录在本系统和“记忆棒”上	110
使 ESN 维护工作	112
解除 ESN 维护功能锁（使本系统可以操作）	113
变更密码	114
使 ESN 维护系统不工作	117
设定维护指示灯的显示	119

更换蓄电池时	120
更换了蓄电池时	120
关于保养	121
关于保养机器和天线	121
转让本系统时	122
删除登录的内容	122
关于售后服务	124
售后服务	124
关于技术数据	125
各装置技术数据	125
示例	131

1 各部位名称

本装置的操作需要按下配置在面板上的按钮（面板按钮），或直接触摸画面上显示的键（触摸键）。

关于面板按钮

按下各个面板按钮进行操作。

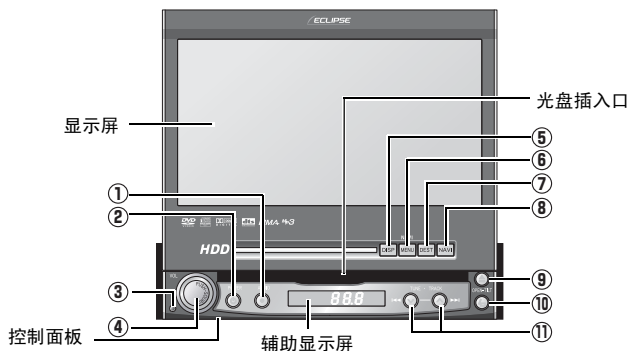

①	AUDIO 按钮	在显示 AUDIO • DVD 的操作画面时按下。
②	POWER 按钮	在接通或切断 AUDIO • DVD 的电源时按下。
③	控制面板取出按钮	在取出控制面板时按下。
④	VOL 按钮	在显示 AUDIO 的来源画面时按下。 / 在调整 AUDIO • DVD 的音量时旋转。
⑤	DISP 按钮	在调整画质时按下。
⑥	MENU 按钮	在显示导航系统的菜单画面时按下。
⑦	DEST 按钮	在设定导航系统的目的地时按下。
⑧	NAVI 按钮	在显示导航系统画面 / 表示现在地点时按下。
⑨	EJECT 按钮	在取出 DVD 或 CD 时按下。
⑩	OPEN • TILT 按钮	在打开 / 收起显示屏或调整显示屏画面角度时按下。
⑪	TUNE • TRACK 按钮	在收音机选台、音乐 CD 选曲、DVD 选章节时按下。

按下 **MENU** 按钮时



“哔”声



显示菜单画面。

关于触摸键

触摸画面上的触摸键进行操作。

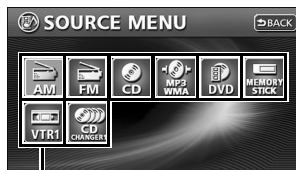
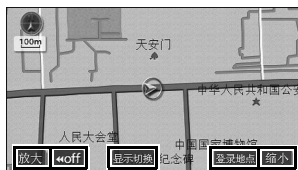

触摸键

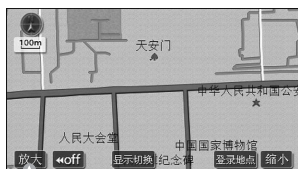

“哔”声



“哔”声

「关于操作触摸键」

- 触摸键直到发出“哔”声为止。
- 为了保护画面，要轻轻用手触摸键。
- 当键没有反应时，暂时将手离开画面片刻，再进行触摸。
- 不能操作的触摸键颜色会变暗。
- 触摸键的功能起作用时，有的触摸键的颜色会变亮。

■ 当触摸 **◀off** 时



“哔”声



触摸键的显示消失。
当触摸 **on▶▶** 时显示触摸键。



注意

请用手指操作触摸键。

如果用圆珠笔、铅笔尖等前端较硬或锐利的物品操作，有可能引发故障。

各部位名称



提示

- 本机可以使用遥控器。
单独销售的遥控器请在专卖店购买。
- 连续按下 **DISP** 1 秒以上，就能够使辅助显示屏的显示在 AUDIO 信息和时钟之间切换。

2 显示屏的打开 / 角度调整 / 收起

打开显示屏

1 起动车辆发动机。



发动机点火开关

2 按下 **OPEN-TILT** 按钮。

- 显示屏打开。

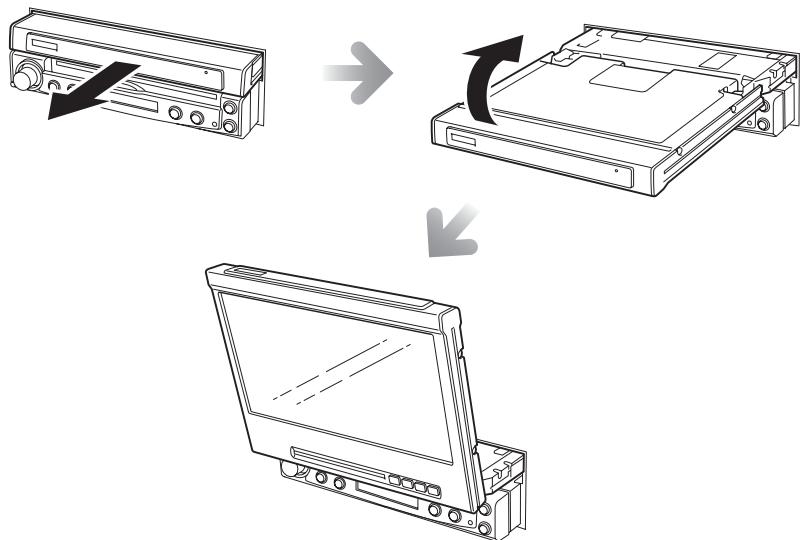

提示

发动机启动时，显示屏会自动打开。请参见 P21（自动打开功能）



注意

- 请不要强行手动打开显示屏。强行用力操作显示屏会导致故障。
- 在开闭显示屏盖时，如果自动变速杆（“P”档）或手动变速杆（1、3、5、**Ⓜ**档）以及杯架上的瓶罐类影响操作，要把换挡杆置于“N”档或者“空”档，或者把瓶罐类拿下来后再行操作。
- 如果在显示屏上洒了果汁等，请立即擦拭。否则，将会引发故障。

显示屏的打开 / 角度调整 / 收起

将显示屏调整到自己喜欢的角度

1 在显示屏打开的状态下按下 **OPEN-TILT**。



2 触摸 **TILT ▲** 或 **TILT ▼**。

- 如果触摸 **TILT ▲**，显示屏就会向斜上方逐档倾斜。
- 如果触摸 **TILT ▼**，显示屏就会向斜下方逐档倾斜。
- 自下而上最大可以进行 7 档的倾斜调整。

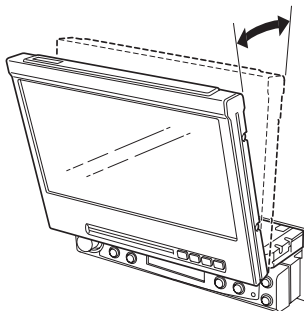
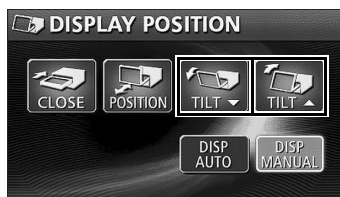

3 调整结束后，按下 **OPEN-TILT**。



注意

请不要强行手动调整显示屏的角度。
用力操作显示屏会导致故障。



提示

调整后的显示屏角度会被存储下来，因此，再次打开显示屏时，呈自动调整后的角度。

调整显示屏的位置（前后）

- 1 在显示屏打开的状态下按下 **OPEN-TILT**。



- 2 触摸 **POSITION**。

- 触摸 **POSITION**，显示屏就会移动一档。
- 显示屏的前后位置可以调整两档。

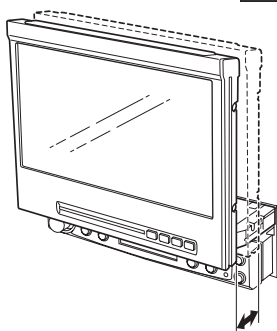
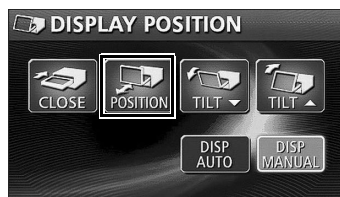

- 3 调整结束后，按下 **OPEN-TILT**。



提示

调整后的显示屏位置会被存储下来，因此，再次打开显示屏时，呈自动调整后的位置。



注意

请不要强行手动向前拉或向后推显示屏。
强行用力操作显示屏会导致故障。

显示屏的打开 / 角度调整 / 收起

收起显示屏

- 1 在显示屏打开的状态下按下 **OPEN-TILT**。



- 2 触摸 **CLOSE**。

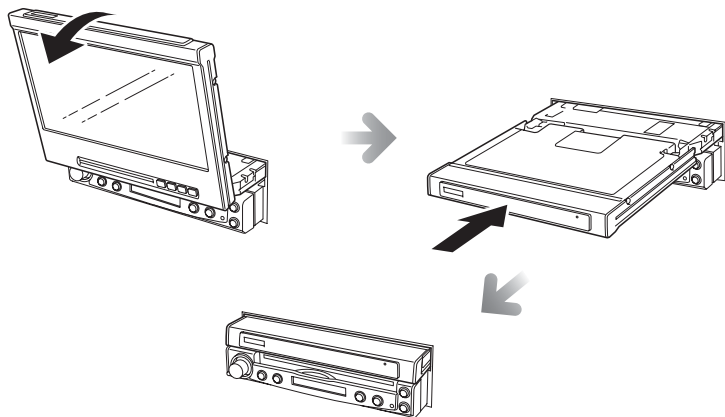
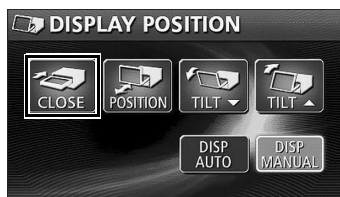

提示

在听到 **OPEN TILT** 大约 1 秒“噼噼”声之前，即使按下，显示屏也会收起。



注意

- 请不要强行手动收起显示屏。强行用力操作显示屏会导致故障。
- 收起显示屏时，请确认显示屏已完全收起。否则如此放置会导致故障。
- 在开闭显示屏盖时，如果自动变速杆（“P”档）或手动变速杆（1、3、5、**R** 档）以及杯架上的瓶罐类影响操作，要把换挡杆置于“N”档或者“空”档，或者把瓶罐类拿下来后再行操作。
- 如果在显示屏上洒了果汁等，请立即擦拭。否则，将会引发故障。

设定显示屏的自动打开 / 收起功能（自动打开功能）

汽车发动机启动时，能够自动打开显示屏。发动机停止时，能够自动收起显示屏。

- 1 在显示屏打开的状态下，按下 **OPEN·TILT**。



- 2 触摸 **DISP AUTO**。

- 一旦设定 **DISP AUTO**，按钮就会变亮。
- 如果不设定为自动打开，就触摸 **DISP MANUAL**。

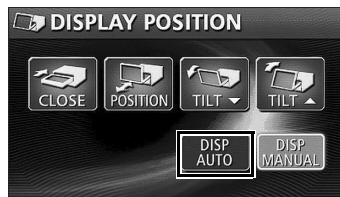

注意

显示屏自动打开或自动收起时，如果妨碍换挡杆（P档）操作，请不要设定自动打开功能。



提示

收起显示屏、停止发动机后，即使再次启动发动机，显示屏也不能自动打开。请按下 **OPEN·TILT** 打开。

3 电源的接通·切断方法

关于电源的接通·切断方法

如果起动车辆的发动机，本机的电源就会自动接通。并且在显示屏打开的状态下启动发动机，会自动显示导航画面或 AUDIO 画面[※]。使用导航系统时，显示以下画面（注意事项）。如果同意所述内容，便可以切换到导航画面。

电源的接通方法

1 在电源 OFF 状态时按下 。

● 电源接通时，辅助显示屏、显示屏上会显示电源[※]。

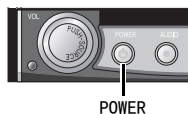

POWER

■ 辅助显示屏



■ 显示屏



※…之前收听的 AUDIO（收音机等）或看过的 DVD 的画面。

关于注意事项画面

画面上出现 [为了安全驾驶 驾驶中请勿进行操作 行驶时请遵守实际的交通规则]。触摸 **同意**，会出现导航画面。

电源的切断方法

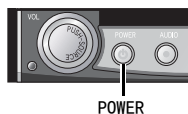

- 1 在电源 ON 状态时按下 。
- 切断电源，辅助显示屏上显示 OFF。

■ 辅助显示屏



■ 显示屏



- 导航的电源不能切断。
- 内置的硬盘中记录有地图数据，因此无需地图光盘。
- 如果没有显示导航画面，请按下 **NAVI**。
- AUDIO 的电源没有接通时，请按下 。再次按下  则切断 AUDIO 电源。

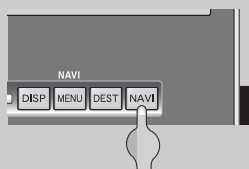
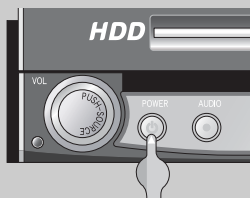

4 光盘、“记忆棒 Duo”的取出、放入

CD、DVD、“记忆棒 Duo”的放入、取出方法

播放音乐 CD 或“记忆棒 Duo”、DVD 录像时，请把 DVD 录像放入各插入口。

各种光盘（DVD·CD）及“记忆棒 Duo”的放入方法

■ 插入 DVD·CD 时

在显示屏开启状态下也可插入光盘。

① 将喜好的光盘插入光盘插入口中。

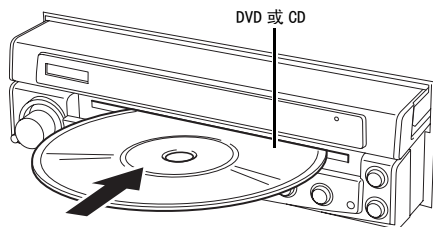

- 请捏住 DVD、CD 中心的孔和光盘边缘、标签朝上插入。
- 插入 DVD 后开始播放 DVD。
- 插入 CD 光盘后，便开始播放音乐 CD 或 MP3/WMA。



注意

- DVD 录像和 CD 是同一个插入口，因此无法同时播放。
- 无法使用地图光盘（DVD-ROM），因此请勿插入。
- 不能播放 8cm 的 CD。

■ 插入“记忆棒 Duo”时

在显示屏开启状态下也可插入“记忆棒 Duo”。

- 1 按下控制面板取出按钮。
- 2 取出控制面板。

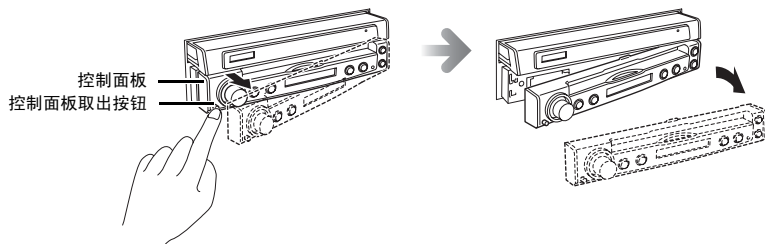

- 3 把“记忆棒 Duo”插入插入口。

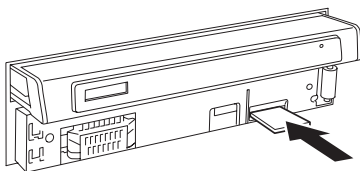

- 使“记忆棒 Duo”的 ▶ 标记向里推入，直到听到“喀吃”的声音。接触到里面的制动片就不能再推入了，所以，不要强行用力推入。（“记忆棒 Duo”会有几 mm 露在外边。）
- 插入“记忆棒 Duo”时，请绝对不要使用“记忆棒 Duo”适配器。

光盘、“记忆棒 Duo” 的取出、放入

4 安装控制面板

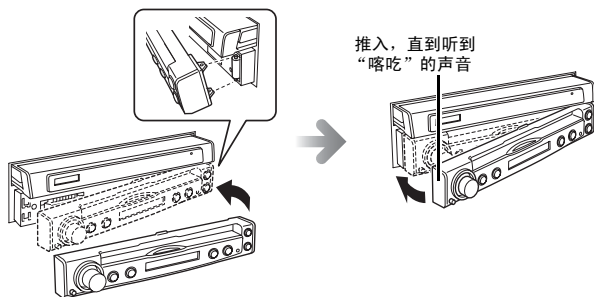

推入，直到听到
“喀吃”的声音



注意

“记忆棒 Duo”、“MAGIC GATE 记忆棒 Duo”播放中及图像读取中，请绝对不要将其取出，否则可能导致数据受损。数据受损不能获得赔偿，敬请谅解。



提示

■ 有关控制面板

- 如果在取出控制面板的状态下使发动机 OFF (ACC OFF)，即使再次使发动机 ON (ACC ON)，控制面板也不会接通电源。安装控制面板，便会接通电源。

■ 关于 DVD

- 能够使用带有下列记号的 DVD 光盘。DVD \pm R / RW (DVD \pm Recordable / ReWritable) 只能播放用录像模式写入的光盘。不能播放用录像录音 (VR) 模式写入的光盘。



- 由于 DVD 光盘有差别，有时部分功能不能使用。
- 有时因为 DVD \pm R / RW (DVD \pm Recordable / ReWritable) 的记录状态、光盘的特点、划痕、污渍、长时间处于车内环境而使光盘性能劣化导致不能播放。此外，未经过最终处理的 DVD \pm R / RW 不能播放。
- 不匹配的双面光盘会导致机器故障、取放光盘时可能会划伤光盘，因此请不要使用。



提示

■ 关于 CD

- 能够使用带有下列记号的音乐用 CD、CD-R (CD-Recordable) 和 CD-RW (CD-Rewritable)。
(详细情况请参阅【使用说明书 音响篇】中的【使用之前】部分。) □



- 数据读取面是透明或半透明的 CD、C-thru Disc 不能正常插入、取出或播放，因此请勿使用。
- CD-R、CD-RW 会因数据光盘的特性、划伤、污渍、长时间处于车内环境，光盘性能会劣化而不能播放。没有经过最终处理的 CD-R、CD-RW 不能播放。(MP3 / WMA 除外。)
- CD-TEXT 功能仅与市面销售的 CD-TEXT 匹配的 CD 相匹配。有时 CD-R 和 CD-RW 不能正常显示文字。
- CCCC (Copy Control CD) 由于不符合正式的 CD 规格，因此有时不能播放。



- 超级音响 CD (SAVD) 只能播放混合波导连光盘的 CD 层。
- CD-EXTRA 可以作为音乐 CD 播放。
- 不能播放 Mixed Mode CD 的数据磁道的声音。只能播放音乐磁道。



■ 有关“记忆棒”



- 附带下面标记的“记忆棒 Duo”或“MAGIC GATE 记忆棒 Duo”可以使用。(详情请参见【使用说明书 音响篇】的【使用之前】的章节。)



图像用

MAGIC GATE

音乐及图像用

- 可以使用的“记忆棒”如下。
 - 记忆棒 Duo (白色)
 - 记忆棒 Duo (藏蓝色: 匹配高速数据传送) ※ 1
- ※ 1 不匹配高速数据传送 (平行) 模式。(与以往的“记忆棒” (白色) 是互换的传送模式。)
- 不匹配“记忆棒 PRO Duo”。
- 与 128MB 容量以内的各种“记忆棒 Duo”匹配。
- 请用专门的机器进行“MAGIC GATE 记忆棒 Duo”的初始化。使用非专用机器进行初始化会导致无法播放。
- 不使用“记忆棒 Duo”或“MAGIC GATE 记忆棒 Duo”时，请一定从本系统取下。
- “Memory Stick” (记忆棒)  及“MagicGate Memory Stick” (“MAGIC GATE 记忆棒”)  是 SONY 株式会社的注册商标。

光盘、“记忆棒 Duo” 的取出、放入

各种光盘（DVD·CD）和“记忆棒”的取出方法

■ 取出 DVD·CD 时

即使在显示屏工作时也可以取出光盘。

- 1 按下 。



■ 取出“记忆棒 Duo”时

即使在显示屏演示使用时也可以取出“记忆棒 Duo”。

- 1 按下控制面板的取出按钮。
- 2 取出控制面板。

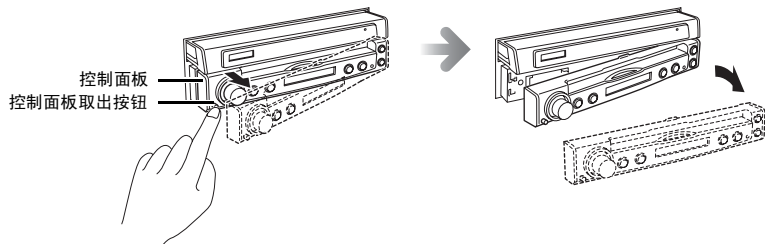

- 3 轻轻按下（1次）“记忆棒 Duo”即可取出。

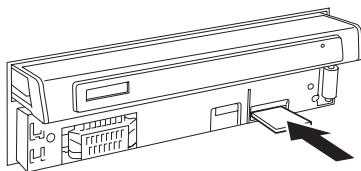

4 安装控制面板。

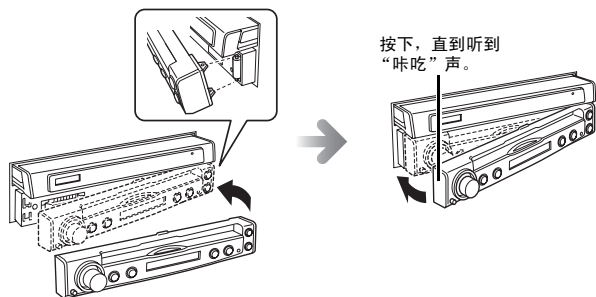

注意

取出数据光盘时，要注意下列事项。

<A/T 车> 在取出光盘时，如果 P 档影响操作，请切换到 N 档。（如果是柱式自动变速器，请在 P 档或 N 档进行操作。）

<M/T 车> 在取出光盘时，如果档杆在 1、3、5、**(R)** 档位影响操作，请切换到中间空档位置。

5 关于本机的模式

了解各种模式

本机大致可分为“GPS 语音导航”、“信息”、“音响”三个模式。
从任意模式均可切换为希望操作的模式。

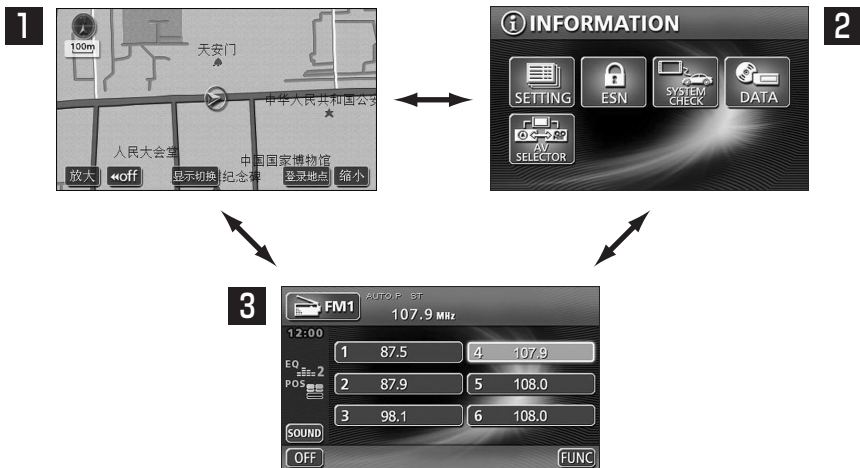

模式	主要功能
1 GPS 语音导航	<ul style="list-style-type: none"> ● 现在地点的显示 ● 目的地的导航 ● 地点（自己家、存储地点）的登录
2 信息	<ul style="list-style-type: none"> ● ESN 的设置 ● HDD（硬盘驱动器）的数据管理等
3 AUDIO □ (收音机 • CD • “记忆棒 Duo” • DVD • AUX • CD 转换器 • VTR)	<ul style="list-style-type: none"> ● 接收 AM • FM 播音 ● 操作 CD 播放机 ● MP3/WMA 显示器的操作 ● 音乐用“记忆棒”的操作 ● 操作 DVD 播放机 ● AUX 的操作（单独出售） ● CD 转换器的操作（单独出售） ● VTR 图像的操作（单独出售）

※ “记忆棒”是 SONY 株式会社的注册商标。

6 关于本机的工作条件

关于各功能的工作状态

本机的功能在下列条件下（发动机点火开关的位置）可能会出现能操作或不能操作的情况。

○：能操作 ×：不能操作

各种功能	发动机按钮 OFF	显示屏收起状态			显示屏工作状态		
		ACC	ON 停车中	ON 行驶中	ACC	ON 停车中	ON 行驶中
GPS 导航 / 信息	×	×	×	×	○	○	出于安全考虑，有的功能无法操作。
AUDIO	×	只有一部分功能可操作。	只有一部分功能可操作。	只有一部分功能可操作。	○	○	出于安全考虑，有的功能无法操作。
DVD ※1	×	只有一部分功能可操作（只有声音）。	只有一部分功能可操作（只有声音）。	只有一部分功能可操作。	○	○	出于安全考虑，只提供声音。
光盘及“记忆棒 Duo”的放入取出 ※2	×	○	○	○	○	○	○
显示屏角度的调整 / 收起 ※3	×	×	×	×	○	○	○

※1 考虑到安全问题，DVD 画面在行车时只播放语音。

※2 即使发动机处于 OFF 状态，也可以取出或插入“记忆棒 Duo”。

※3 持续按下 **OPEN-TILT** 大约 1 秒钟，直到听到“嘀嘀”声，便可收起。



提示

不能操作的键，颜色会变暗，无法操作。并且如果在行驶中操作无法操作的键，画面上会显示禁止操作的提示信息。

7 调出各种模式

调出各种模式

按下下列按钮，可切换为各种画面。

导航画面

按下 **NAVI**。



信息画面

按下 **MENU**，触摸 **信息**。



音响操作画面

按下 **AUDIO**。（工作时）*1

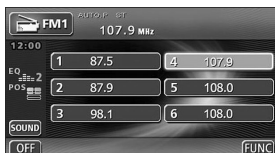

CD 播放器工作时

（OFF 画面）*2



*1: AUDIO 功能工作时显示。有关 AUDIO 的操作，请参见 [使用说明书 音响篇]。

*2: AUDIO 功能 OFF 状态时显示。

有关屏幕显示

导航画面显示或关闭时，如果进行 AUDIO 或 DVD 的操作（选曲或调频），便会有屏幕显示。屏幕显示在一段时间后会自动关闭。



操作地图

确认本车所在位置

按下 **NAVI**，显示本车现在地附近的画面。

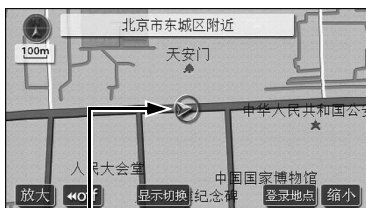
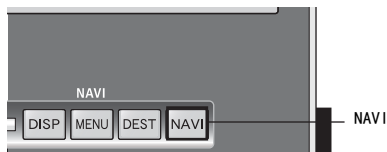

本车标志

显示本车现在地及车辆行驶方向。配合车辆行驶，本车标志和地图自动移动。

现在地画面的读取方

比例尺显示

显示当前所用地图的比例尺。
| | 的长度在此时表示 100m。

GPS 标记

使用来自于 GPS 卫星的绝对位置信息时，显示 GPS。



GPS 接收信息的状态

方位记号

显示地图方向。

现在地的地名

在现在地按下 **NAVI**，便可显示。

本车标志

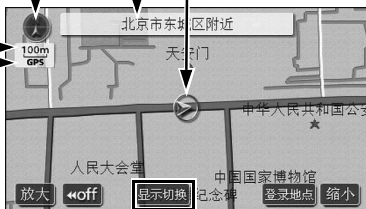

触摸键

根据画面，显示各功能的键。

操作地图

移动地图（单触滚动）

直接触摸地图，使其移动。



屏幕滚动中

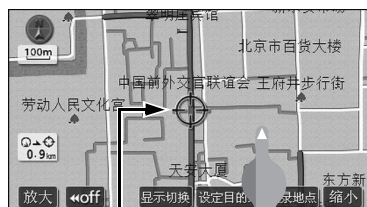

光标标志

触摸地图时，画面中心会显示光标标志。

滚动画面的读取方法

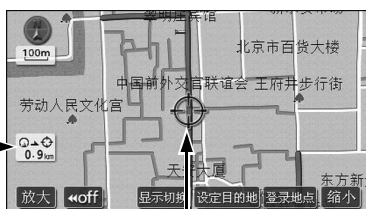

显示直线距离

显示从本车位置到光标标志之间的直线距离。

光标标记

连续触摸，光标标记变为



（黄色），滚动加快。

改变地图的比例尺

触摸 **缩小**，地图比例尺变大，能够显示更大范围的地图。触摸 **放大**，地图比例尺变小，能够显示更详细的地图。

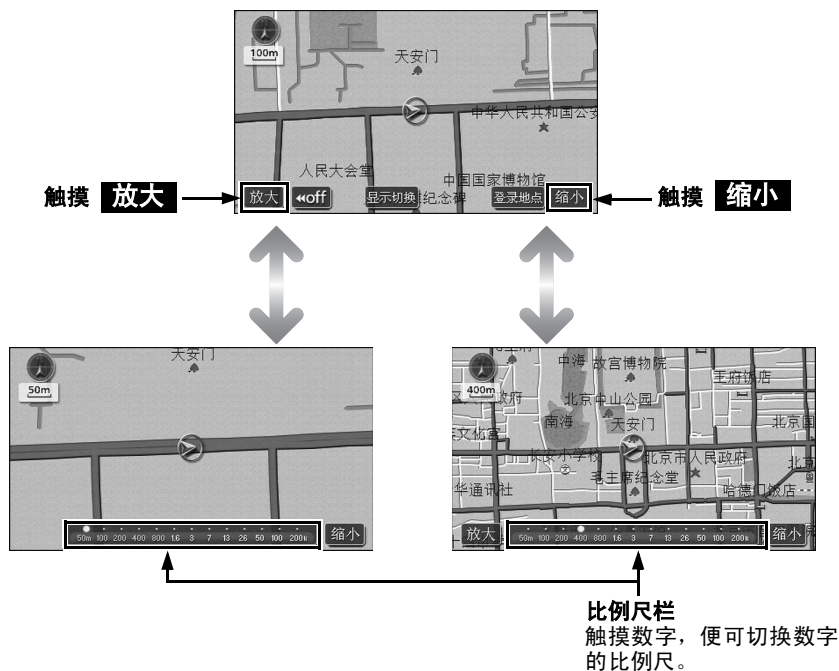

每触摸一次 **放大** 或 **缩小**，地图比例切换一档。

如果连续触摸 **放大** 或 **缩小** 达 1 秒钟以上，便可连续地切换比例尺。

操作地图

改变地图的方位

所显示的地图的方位可切换为正北朝上（通常地图显示为正北朝上）和本车朝上（通常地图显示为车辆行驶方向朝上）。

触摸方位记号（ 或 ），便可切换地图方位。

正北朝上显示



本车朝上显示

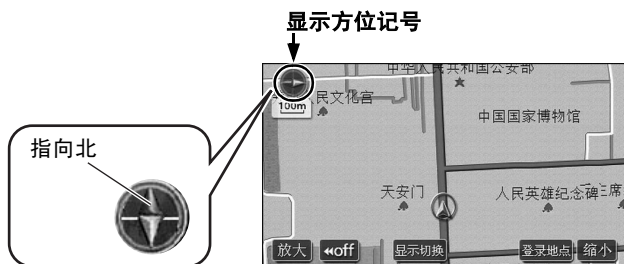

改变地图显示方法

可以根据不同的情况，改变地图的显示方法。

地图的显示方法有以下 4 种。

2D	用普通地图显示（平面地图）
2D 双画面	用分为左右两个的地图显示
3D	用类似于从上空俯瞰的立体地图显示
3D 双画面	用分为左右两个、左侧为立体画面的地图显示

1 触摸 **显示切换**。

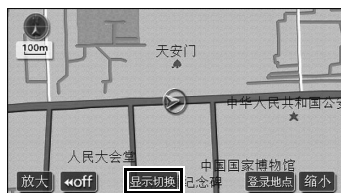

2 触摸 **显示地图**。



3 触摸需要的显示方法。

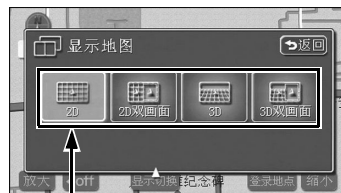

正在显示地图的触摸键颜色变亮。

操作地图

触摸 2D

用普通地图显示（平面地图）



触摸 2D双画面

用分为左右两个的地图显示



触摸 3D

用类似于从上空俯瞰的立体地图显示



触摸 3D双画面

用分为左右两个、左侧为立体画面的地图显示

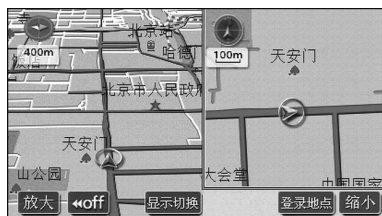

提示

也可以操作 2D 双画面中的右画面。详情请参见 [使用说明书 导航篇] 中的 [切换双画面显示]

在地图上显示各种设施记号

在地图上可以显示各种设施记号（地点记号）。

1 触摸 **显示切换**。



2 触摸 **附近设施**。



3 触摸显示的 **设施名称**。

- 可以显示多个地点记号，而且也可以显示画面上指定的6种以外设施。详细情况参见【使用说明书 导航篇】中的【显示设施】部分。



- 显示已选择的地点记号。



设施地点记号

2 登录地点

登录自己家

在使用导航系统之前，先登录自己家。

登录自己家后，驾驶员便可很容易地设定从外出地点返回自己家的路线。

在自己家时



提示

按下 **NAVI**，显示自己家附近的地图后在进行操作。

1 按下 **MENU**，调出菜单画面。

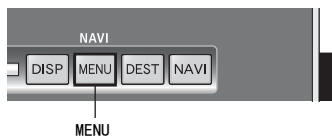

2 触摸 **存储地点**。



3 触摸 **登录**。



4 触摸 **刚才的地图**。



5 触摸 **设定**。



6 触摸 **变更为我的家·特别存储地点**。

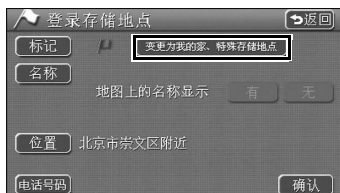

7 触摸我的家 **未登录**。

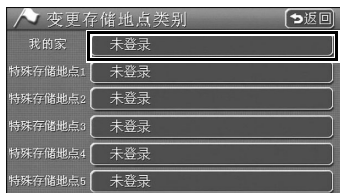

8 触摸 **标记**。

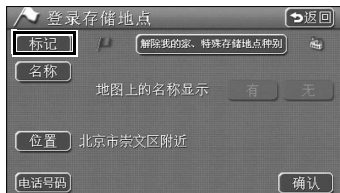

9 触摸要登录的地图标记。

- 触摸 **标记2**、**标记3**、**附声音**、**设施标记** 可选择不同的标记。详情请参见 [使用说明书 导航篇] 中的 [变更存储地点的标记]



登录地点

10 触摸 **确认**。

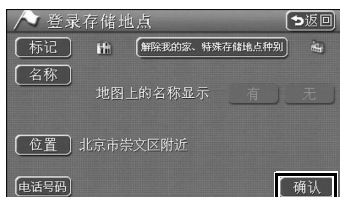

11 按下 **NAVI**。

- 显示现在地。



在自己家以外的地点时

1 按下 **MENU**，调出菜单画面。



2 触摸 **存储地点**。



3 触摸 **登录**。



4 触摸 **地址**。



5 按照 **省市·市县区·街道名** 的顺序触摸。

- 触摸 **▲**, **▼**, **▲**, **▼**, **ABC** ~ **YZ**, 便可切换画面。详细内容参见 [使用说明书 导航篇] 中的 [列表画面的切换方法] 部分。



6 触摸 **↑**, 核准自己家位置。

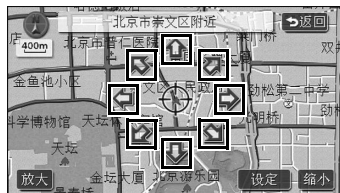

7 触摸 **设定**。

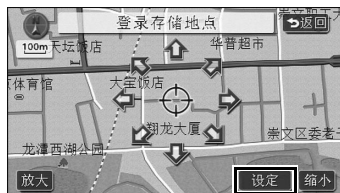

登录地点

8 触摸 **变更为我的家·特别存储地点**。

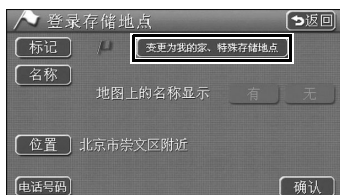

9 触摸我的家 **未登录**。



10 触摸 **标记**。

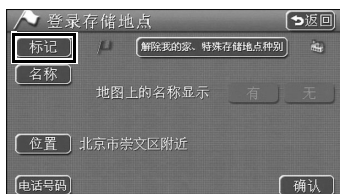

11 触摸要登录的地图标记。

- 触摸 **标记2**、**标记3**、**附声音**、**设施标记** 可选择不同的标记。详情请参见 [使用说明书 导航篇] 中的 [变更存储地点的标记]



12 触摸 **确认**。



13 按下 **NAVI**。

- 显示现在地。



登录地点

登录自己喜欢的地点

可在地图上登录自己喜欢的场所（包括我的家、特别存储地点），场所的个数不超过 400 个。

可将自己登录的地点用旗帜（）等标志显示。

用地图登录

1 触摸地图，将  标志移动到需要登录的位置。

- 登录现在地时，没有必要移动地图。

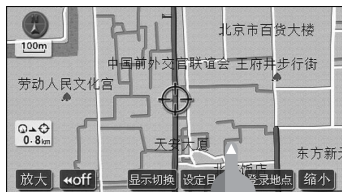

2 触摸 **登录地点**。

- 不移动地图时在 ，移动地图时在  位置上，用  标志登录。

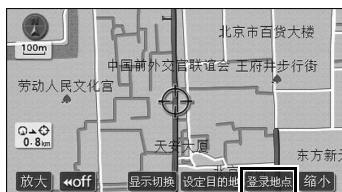

3 按下 **NAVI**。

- 显示现在地。



登录离开的地点

■ 登录北京市天坛

① 按下 **MENU**，调出菜单画面。



② 触摸 **存储地点**。



③ 触摸存储地点的 **登录**。



④ 触摸 **拼音**。



⑤ 将 **Iian Ian** 按照 **T**、**T** 的顺序触摸。



登录地点

6 触摸 **确认**。



7 触摸 **变更区域**。

- 当候选地点较多时，可以由 **变更区域** 和 **变更设施** 缩小候选范围后，再进行查找。

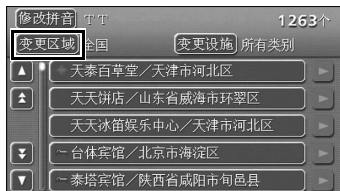

8 切换列表，触摸 **北京市**。

- 触摸 **▲**、**▼**、**▲▼**、**▼▲**、**ABC** ~ **YZ**，便可切换画面。详细内容参见【使用说明书 导航篇】中的【列表画面的切换方法】部分。



9 触摸 **变更设施**。

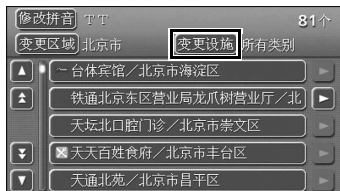

10 切换列表，触摸文化的 **风景点**。



11 触摸列表中的 **天坛 / 北京市崇文区**。

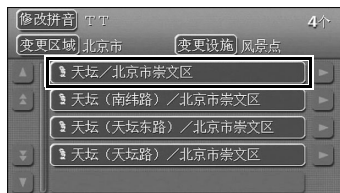

12 触摸 **设定**。

- 触摸 , 便可改变位置。



13 触摸 **标记**。



14 触摸在地图上登录的记号。

- 触摸 **标记2**、**标记3**、**附声音**、**设施标记** 可选择不同的标记。详情请参见 [使用说明书 导航篇] 中的 [变更存储地点的标记]



登录地点

15 触摸 **确认**。



16 按下 **NAVI**。

- 显示现在地。



用设施标记登录新建筑



可以将地图数据中未收录的新建的餐厅、加油站的标记登录到地图，之后显示出来。

■ 登录海鲜的餐厅

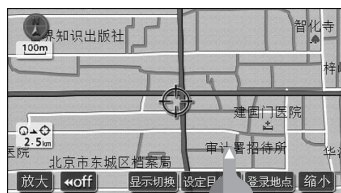
① 触摸地图，把  标记移动到要登录的场所。



② 触摸 **登录地点**。

- 用  标记登录  的位置。
- 显示登录的场所的地名。

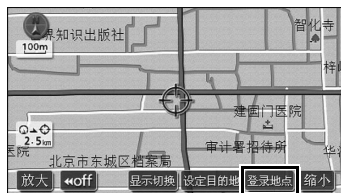

③ 触摸  标记。

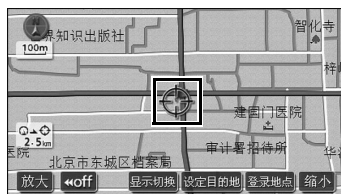

④ 触摸 **信息**。

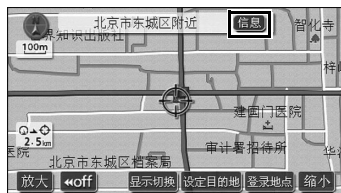

登录地点

5 触摸 **修改**。



6 触摸 **标记**。



7 触摸 **设施标记**。



8 触摸 **餐厅**。



9 触摸 **名称**。



10 按照 **h**、**ai**、的顺序触摸。

11 触摸 **中文**。

12 触摸 **海**。

13 按照的 **x**、**j**、**a**、**h** 的顺序触摸。

14 触摸 **中文**。

15 触摸 **鲜**。

16 用同样的方法输入 **的**、**餐**、**厅**。



登录地点

17 触摸 **确认**。



18 触摸 **确认**。

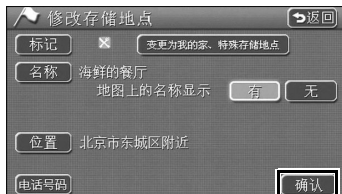

19 按下 **NAVI**。

- 显示现在地。



登录了设施标记的地图画面

显示登录的地名

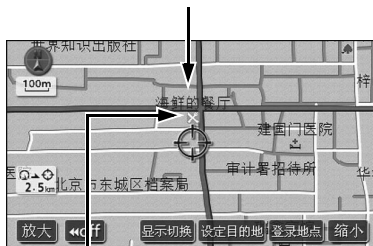

显示登录的设施标记

3 关于路线导航

开始路线导航

指定目的地后，自动搜索前往目的地的路线，这就是“**搜索路线**”。路线搜索结束后，决定前往目的地的路线，这就是“**设定路线**”。

设定完路线后一开始行车，便可用语音和道路状况的相应画面引导前往目的地的路线。

根据语音和画面进行的引导称为“**路线导航**”。

搜索路线（指定目的地）

- 在地图画面上搜索
- 从登录的地点搜索
- 调出地图进行搜索



设定路线

- 确认到目的地的行车路线
- 选择自己所希望的路线
- 追加途经地点



路线导航

- 开始导航
- 交叉路口等的导航
- 高速道路分歧地点导航

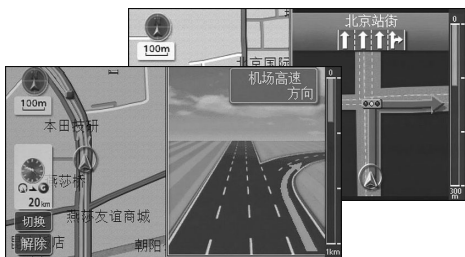

4 搜索路线（指定目的地）

决定目的地后搜索路线

以目的地信息为线索，搜索地点。

- ① 移动地图，快速搜索时 [设定目的地]
- ② 返回自己家时（在已登录自己家的情况下） [返回我的家]
- ③ 已了解目的地的设施类（百货商店、饭店等）时 [设施]
- ④ 已了解目的地的电话号码时 [电话号码]

另外还有通过名字搜索的“拼音”法和根据邮政编码搜索的“邮政编码”法。
（详细内容参见 [使用说明书 导航篇] 中的 [地图的调出方法] 部分。）

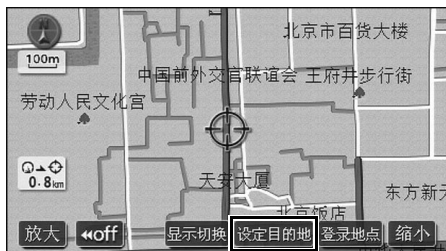

①移动地图时

③从设施类别搜索时



④从电话号码搜索时

②返回我的家时

移动地图搜索路线

1 触摸地图，移动  标志。

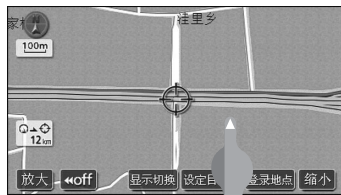



2 触摸 **设定目的地**。



3 触摸 , 核准目的地的位置。



4 触摸 **设定**。

● 在  标记的位置显示  标记。



● 从现在地到  标志的路线已搜索完毕，显示路线全程。



● 显示路线全程

搜索路线（指定目的地）

返回我的家

1 按下 **DEST**。

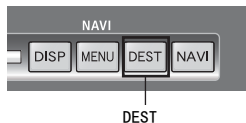

2 触摸 **返回我的家**。



● 从现在地到自己家的路线已搜索完毕，显示路线全程。



提示

我的家未登录时，会显示「沿路没有相应设施没有登录我的家。是否登录我的家？**是**否」。如果触摸 **是**，显示存储地点画面，便可搜索、登录我的家的场所。

从设施类别搜索路线

■ 搜索北京市颐和园

① 按下 **DEST**。

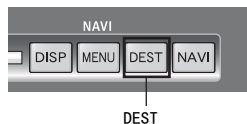

② 触摸 **设施**。



③ 触摸 **风景点**。

- 触摸 **风景点** 后，操作步骤 ⑤。
- 触摸 **其他** 后，操作步骤 ④。



④ 切换列表，触摸 **风景点**。



⑤ 切换列表，触摸 **北京市**。



搜索路线（指定目的地）

6 切换列表，触摸 **颐和园**。



7 触摸  后，移动地图。

- 不移动位置时，操作步骤 **8**。



8 触摸 **设定**。



- 从现在地到目的地的路线已搜索完毕，显示路线全程。



- 显示路线全程

从电话号码搜索路线

- 1 按下 **DEST**。

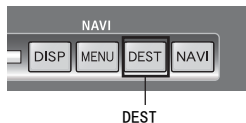

- 2 触摸 **电话号码**。



- 3 从市区号开始逐个 **数字** 触摸输入。

- 输入错误时，触摸 **修改**，进行删除。



- 4 触摸 **确认**。

- 有输入了电话号码的相应设施时，操作步骤 **6**。
- 有输入了电话号码的多个设施时，操作步骤 **5**。



- 5 触摸相应的 **设施名**。

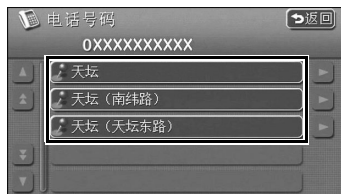

搜索路线（指定目的地）

6 触摸 **设定**。

- 从现在地到目的地的路线已搜索完毕，显示路线全程。



- 显示路线全程

5 设定路线

设定希望的路线

决定目的地后，搜索从现在地到目的地的推荐路线，并在画面上显示。

在画面上用颜色显示前往目的地的路线，并显示预计到达的时间和距离等。这就称为 [路线全程图显示]。

根据路线全程图显示，可以确认导航路线的道路状况，还可以选择其他路线，或追加途经地点等。

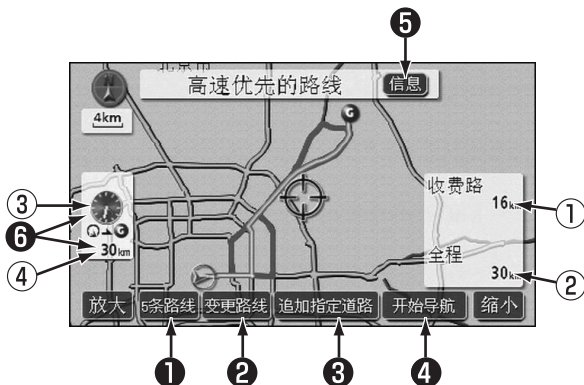

■ 关于显示

① 收费路距离显示	显示要通过的有料道路距离。
② 距离显示	显示到目的地（多个目的地时，为最终目的地）的距离。
③ 预计到达时间显示	显示预计到达目的地的时间。
④ 剩余距离显示	显示到达目的地（按指定路线）的剩余距离。

设定路线

■ 关于触摸键

1	5条路线	显示其他路线，以供选择。（参见 66 页）
2	变更路线	可变更已显示的路线。还可以追加目的地，以及设定通过地点。（详细内容请参见【使用说明书 导航篇】中的【变更搜索路线】部分。）
3	追加指定道路	触摸地图，便可显示。触摸 追加指定道路 ，便可指定要通过的道路。（详细内容参见【使用说明书 导航篇】中的【指定通过道路】部分。）
4	开始导航 (开始导航后 返回到导航)	可以开始导航。
5	信息	可显示路线的道路状况（导航路线信息）。（参见下一页）
6	 剩余距离显示	有两个以上目的地时，触摸显示预计到达时间 / 剩余距离，便可切换显示的目的地。（详情请参见【使用说明书 导航篇】的“切换预计到达时间 / 剩余距离显示”。）



提示

搜索到的路线是到达目的地附近的参考路线。并非一定是最近、最快捷、不堵塞的路线。

确认导航路线的道路状况

① 在路线全程图显示上，触摸 **信息**。



② 触摸 **▲** (或 **▼**)。

- 根据道路的种类，分别显示道路信息。
- 触摸 **地图**，便可显示其地点的地图。

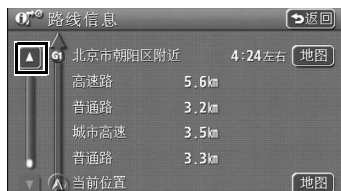

路线信息画面的读取方法

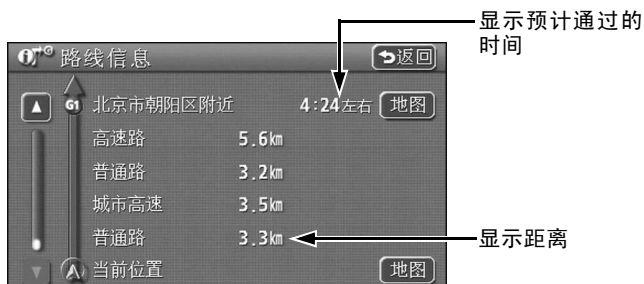

设定路线

选择其他路线

除高速优先路线外，可以同时显示快速道路优先路线、普通道路优先路线、距离优先路线、其他路线共 5 条路线供选择。

① 在路线全程图显示上，触摸 **5 条路线**。

- 用不同颜色显示 5 条路线。



② 触摸 **全部路线一览**。

- 触摸 **路线名称**，便可显示所选路线的路线全程图。



③ 触摸需要的 **路线名称**。

全部路线一览表			返回
搜索条件	全程	需要时间	
高速优先	132km	1小时47分	
快速道路	150km	2小时32分	
普通道路	146km	2小时32分	
距离优先	130km	1小时49分	
其他路线	178km	2小时31分	

- 显示所选择路线的路线全程图。



路线途中追加途经地点

例如迎接亲友后再去目的地，或者在最初决定的目的地的基础上再追加目的地等，都可以预先变更路线。

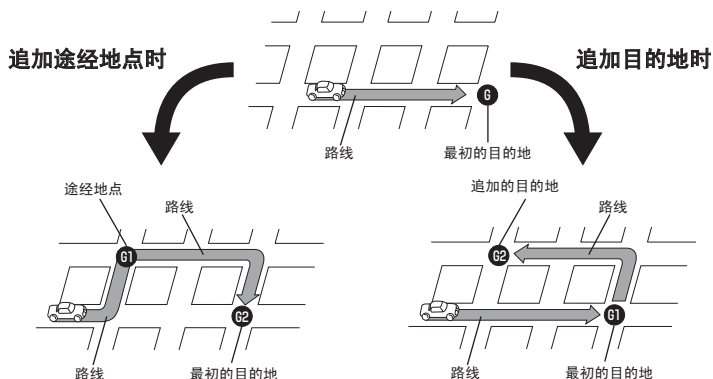

- 1 在路线全程图显示上，触摸 **变更路线**。

- 2 触摸目的地的 **追加**。

- 3 触摸途经地点和追加的目的地的搜索方法。

- 关于目的地的搜索方法参见【使用说明书 导航篇】中的【地图的调出方法】部分。



设定路线

4 在调出的地图上，触摸 **设定**。



5 触摸追加路段的 **追加**。

- 从现在地到目的地之间进行设定，便成为途经地点。
- 原目的地设定后再设定一个地点，便成为下一个目的地。
- 途经地点和追加目的地最多不能超过 5 个，按 2 ~ 5 的顺序反复操作。



6 触摸 **开始搜索**。



- 显示变更路线后的路线全程图。



- 显示路线全程

关于导航路线

发动车辆后，随着车辆的行驶，可以把设定好的交叉路口、车道线信息、道路形状等导航点切换到画面上。并且，不同的导航点也可用语音清楚地导航。

导航路线中的现在地画面

根据行驶的道路，每个导航地点利用各种画面进行导航。

交叉路口的导航

现在地



接近无岔道交叉路口时

无岔道交叉路口

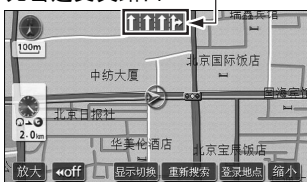

距离交叉路口 700m 时

车道线列表

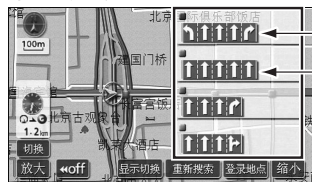

① 进行至岔道交叉路口的车道线导航。
(仅限于有车道线信息的情况)

离交叉路口 300m 时

交叉路口放大图

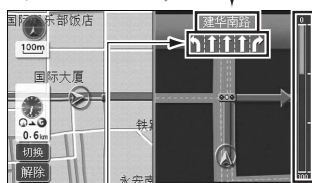

① 显示车道线	显示通过·岔道交叉路口的车道线。
② 显示道路名称	显示交叉道路的名称。
③ 显示剩余距离	显示到交叉路口的距离。 (在接近交叉路口的同时， 变短)

导航路线

高速道路导航

在高速公路上
行驶期间

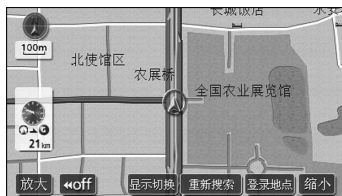

离高速公路出口和分歧
地点 1km 时

岔路口导航

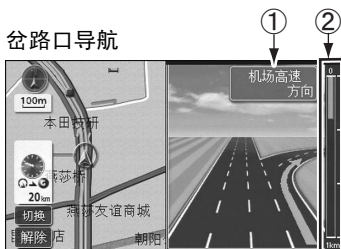

① 显示岔路口前往方向 显示高速公路出口或分歧方面的名称。

② 显示剩余距离

显示到高速公路出口和到分歧地点的距离。
(在接近高速公路出口和到分歧地点的同时, 变短)

道路形状信息的引导

现在地画面



当有道路形状信息时



① 显示道路形状

急转弯



合并路



显示警告记号。

按照导航路线开始行车

- 1 在路线全程图显示上，触摸 **开始导航**。
 - 显示现在地画面，给出“○○○○请遵守实际交通规则驾驶”的语音提示。
- 2 启动车辆。

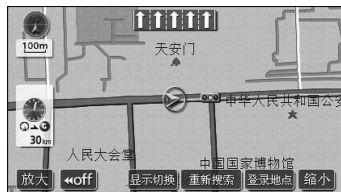

提示

如果偏离了路线

即使偏离了路线也能修正，也可自动修改返回到导航的路线上。（自动重新搜索功能）
详细情况请参照【使用说明书 导航篇】中的【自动重新搜索】部分。

导航路线

行驶途中中止·恢复导航

能够在行驶途中中止导航、恢复导航。

- 1 按下 **MENU**，调出菜单画面。



■ 中止导航

- 2 触摸 **导航终止**。

- 导航被中止。



- 地图上的导航路线消失。(目的地的 **G** 记号依然在地图上显示。)



■ 恢复导航

- 2 导航中止时，触摸 **恢复导航**。

- 导航被恢复。



- 地图上重新显示导航路线。



删除目的地

能够删除已设定的目的地。另外，即使按照导航路线到达目的地，已设定的目的地记号 **G** 也不会消失，所以应按照下列方法删除。（但是，如果设定了新目的地，则以前的 **G** 记号就会消失。）

1 按下 **DEST**。

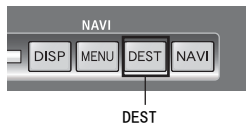

2 触摸 **删除目的地**。

- 如果设定的目的地只有1个时，则请按 **4** 的顺序进行操作。



3 触摸准备删除的目的地的名称。

- 全部删除时，触摸 **全部删除**。



4 触摸 **是**。

- 当还未达到最终目的地时，显示剩余的目的地路线全程图。



5 触摸 **开始搜索**。

- 距目的地还有一段距离时，显示剩余的路线全程图。



6 按下 **NAVI**。

- 显示现在地。

7 设定其他项目

在导航系统的画面上显示时钟

能够在地图画面上显示 GPS 时钟。

- ① 按下 **MENU**，调出菜单画面。



- ② 触摸 **导航设置**。



- ③ 触摸 **其他**。

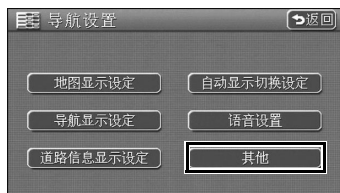

- ④ 触摸显示时钟的 **有**。



5 触摸 **确认**。

- 在画面的左侧显示时钟。



提示

显示的时间利用的是 GPS 电波。(不可调整)

设定其他项目

调整导航的音量

可以调整介绍操作步骤的声音和路线导航中传出的声音的音量。

- 1 按下 **MENU**，调出菜单画面。



- 2 触摸 **音量设置**。



- 3 触摸自己希望的声音的 **小** ~ **大**。

- 触摸 **静音**，便听不到语音导航了。



- 4 触摸 **确认**。

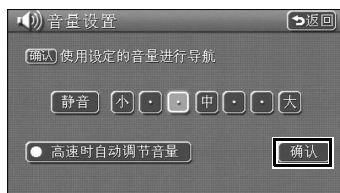

提示

- 即使用面板按钮调节音量（收音机的音量调节），导航的音量也不会变化。请按照以上步骤，调整到自己喜欢的音量。
- 在路线导航中，如果调整导航语音的输出位置，直到结束便听不到现在路线的导航语音了。（新设定目的地，可以听到导航语音。）详情请参见下一页。

切换导航语音的输出位置

可以把路线导航中的语音导航、导航声音的扬声器的位置设定为前排座椅左侧或前排座椅右侧。

- 1 按下 **MENU**，调出菜单画面。



- 2 触摸 **信息**。



- 3 触摸 **SETTING**。



- 4 触摸 **NEXT**。



设定其他项目

5 触摸导航语音 (NAVI GUIDE) 设定的 **LEFT** 或 **RIGHT**。

6 触摸 **ENTER**。

4 触摸 **是**。

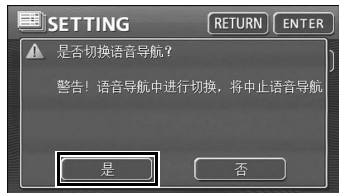

提示

在路线导航中，如果调整导航语音的输出位置，直到结束便听不到现在路线的导航语音了。（新设定目的地，可以听到导航语音。）

删除导航画面

当不需要导航时，可以不显示地图画面。

- 1 按下 **DISP**，调出画质调整画面。

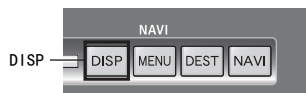

- 2 触摸 **OFF**。

- 可以在画质调整画面上调节对比度和亮度等。详细内容参见【使用说明书 导航篇】中的【调整画面】部分。



- 3 按下 **NAVI**，便可返回到导航画面。

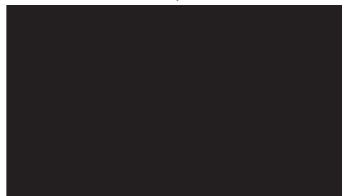

设定其他项目





修改现在地

即使地图上显示的本车标志  有所偏离，行驶一段时间后，本系统也可利用图位吻合和 GPS 信息，自动修改现在地。（根据不同情况，有时可能需要几分钟。）
如果无法利用 GPS 信息自动修改现在地时，请在安全的地点临时停车后，再修改现在地位置。

下述情况时，需要进行修改。

- 更换轮胎时，请进行自动修改。（**调整距离**）

另外，在下述情况时也能进行修改。

- 在与实际位置不符的地点，显示本车标志  （即本车标志  错位）时…可修改本车标志  位置和方向。（**修改现在地**）
- 行驶中，地图上本车标志  的行进方向与汽车实际的行进方向完全不同时…可修改本车标志  的行进方向。（**调整距离**）

修改现在地



提示

可以用 800m 比例图以下的详细地图修改。

- 1 按下 **MENU**，调出菜单画面。



- 2 触摸 **导航设置**。



3 触摸 **其他**。

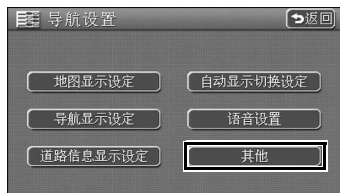

4 触摸导航调整的 **调整**。



5 触摸 **修改现在地位置**。

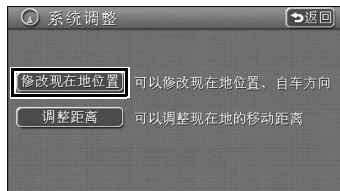

6 触摸 , 将地图移动到实际的现在地。

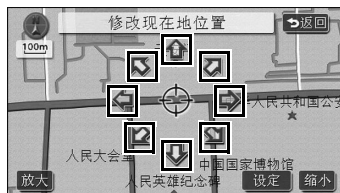

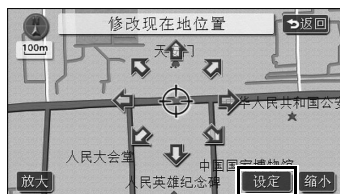

7 触摸 **设定**。



设定其他项目

8 触摸  或 , 设定方向。

- 沿逆时针方向移动时, 触摸 , 沿顺时针方向移动时, 触摸 。

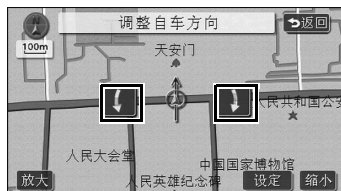

9 触摸 **设定**。

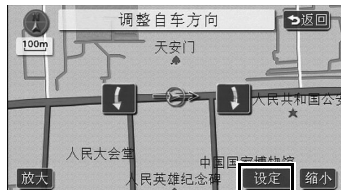

距离调整

① 按下 **MENU**，调出菜单画面。



② 触摸 **导航设置**。



③ 触摸 **其他**。

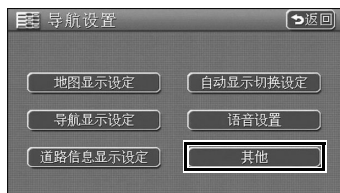

④ 触摸导航调整的 **调整**。

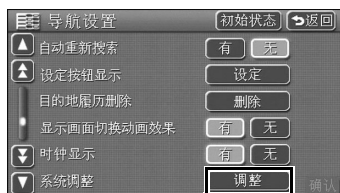

⑤ 触摸 **调整距离**。

- 能够自动调整或手动调整。

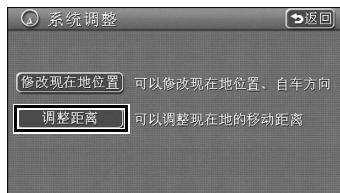

提示

出厂设定为自动调整模式，可以在车辆行驶过程中自动调整。

设定其他项目

■ 自动调整时

6 触摸 **自动距离调整**。

- 自动调整中，触摸键的颜色变暗。
- 利用 GPS 信息行驶一段距离，自动调整结束，触摸键颜色变亮。



提示

- 不能修改时请到零售店接受检查。
- 自动调整时有本车位置错位的情况。
- 即使自动调整结束，因为具有调整距离的学习功能，所以根据本车标志  行驶情况有时也出现变化。
- 本装置根据 GPS 和车速信号自动调整距离（自动调整），但如遇超过自动调整的急剧变化（如更换新轮胎、将本装置安装到其他车辆上），则调整距离功能滞后。在这种情况下，请在 GPS 接收信号良好的路段行驶约 10km。



■ 手动调整时



提示

- 自动调整时，不能进行手动调整。
- 触摸 **初始状态**，手动调整的设定就返回到初始设定状态。

6 本车标志 的行驶方向比实际汽车车辆的行驶方向滞后时，触摸 （快），提前时，触摸 （慢）。

- 如果本车位置极端超前或滞后，则  或  触摸键颜色变暗，即使触摸也不会有反应。



7 触摸 **确认**。



音响操作概要

关于音响功能

本机显示屏无论是开启还是关闭，都可以进行音响操作，但是操作程序和可操作的功能会有差异。



提示

本说明书中，显示屏关闭时的操作程序用 (1) 表示，显示屏开启时的操作程序用 (2) 表示，两种状态下都能进行的操作程序用 (1) 表示。

●：可以操作

×：不能操作

功能		显示屏状态	
		显示屏关闭时	显示屏开启时
音响模式的切换		●	●
收音机	电台频率选择	●	●
	电台频率存储	×	●
CD	选曲、曲首	●	●
	快进、快退	●	●
MP3/ WMA	选择音乐文件夹	×	●
	选择音乐文件	●	●
	快进、快退	●	●
MS	选曲、曲首	●	●
	快进、快退	●	●
DVD	切换章节	●	●
	快进、快退	●	●
	操作光盘菜单	×	●
	播放机的设定及各检索功能等	×	●
其他	音乐及画面调节	×	●

音响操作概要

切换音响模式

显示屏关闭时，切换模式

① 按下 **VOL**。

② 旋转 **VOL**。

● 若旋转 **VOL**，次级显示屏将做如下显示切换。

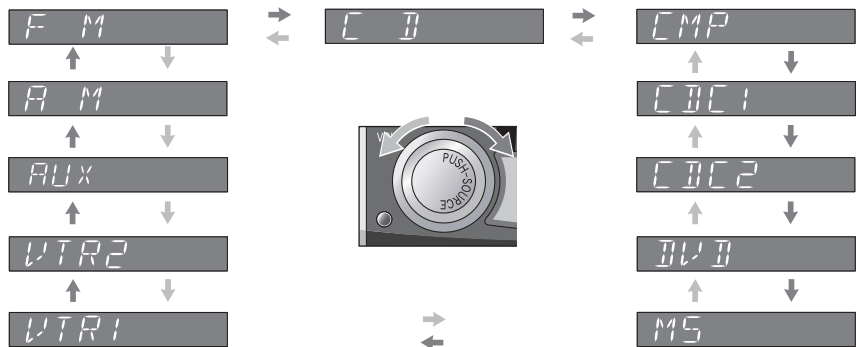

③ 在 FM 状态下，按下 **VOL**。

● 接收最后收听过的电台频率

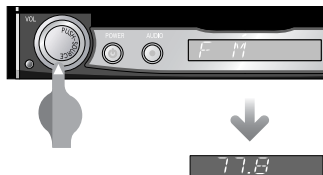

提示

- CD、DVD、MEMORY STICK、MP3/WMA，没有插入光盘时，不能切换。
- CD (CD 转换器)、VTR2 及 AUX 没有连接机器时，不能显示。
- 关于光盘和媒体的插入，请参照 24 页。

显示屏开启时，切换模式

■ 用语音导航画面切换CD模式

① 按下 **VOL**。



VOL

② 触摸 **CD**。

- 触摸准备使用的模式后，所触摸的模式便可显示在屏幕上。
- 屏幕实时显示自动消失。（详细内容请参见32页。）



提示

- CD、DVD、MEMORY STICK、MP3/WMA，没有插入光盘时，不能切换。
- 关于光盘及“记忆棒”的插入方法，请参照24页。



● 屏幕实时显示

显示操作画面

① 按下 **AUDIO**。



AUDIO

- 显示操作画面。
- 各模式操作画面显示如 89 页所示。

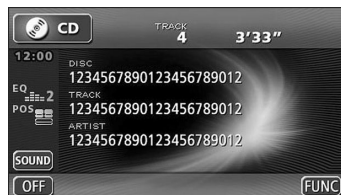

● 屏幕实时显示

音响操作概要

■ 用音响画面切换其他模式

在音响、DVD、VTR 操作画面下，很便捷地显示 SOURCE MENU 画面。

- 1 在音响画面及 DVD、VTR 操作画面下，触摸 SOURCE MENU 显示按钮。



- 2 触摸您喜欢的模式按钮。

- 会显示切换的模式操作画面。
- 触摸 , 即返回原来的操作画面。

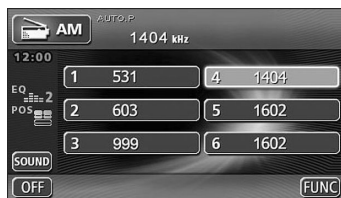

■ AM 操作画面

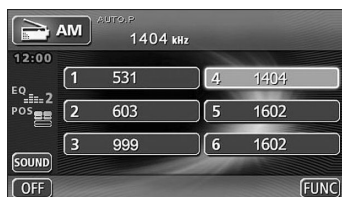

■ FM 操作画面

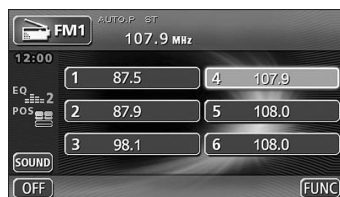

■ CD 操作画面

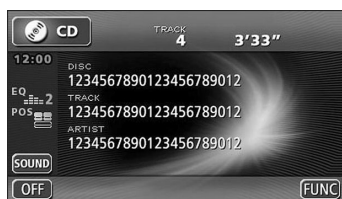

■ MP3/WMA 操作画面



■ MEMORY STICK 播放器操作画面



■ DVD 操作画面



■ VTR 操作画面 (单独销售)

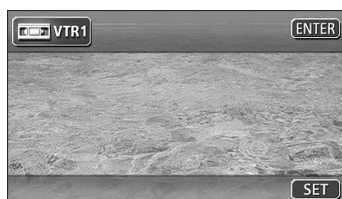

■ CD 转换器操作画面 (单独销售)



音响操作概要

■ AUX 操作画面（单独销售）



在显示音响操作画面后，可自动切换为导航画面等。详细内容请参照【使用说明书 音响篇】中的【调节、设定画面】部分。

2 收音机的操作

收听收音机

将模式设定为收音机

■ 显示屏关闭时

① 按下 **VOL**。



VOL

② 旋转 **VOL**，选择 AM 或 FM。

③ 按下 **VOL**。



■ 显示屏开启时

① 按下 **VOL**。

② 在 SOURCE MENU 画面下，触摸 **AM** 或 **FM**。



存储经常收听的电台频率

① 按下 **▲/▶▶**、**▼/◀◀**。

- 手动选台 轻轻按下，便会逐台切换。
- 自动选台 按下按钮直到发出“哔”声为止，便可以自动选台。

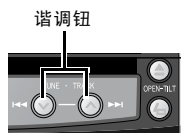

谐调钮

收音机的操作

② 触摸预置键，直到发出“哔”声为止。

- 触摸预置键，将自动切换到已存储的电台频率。

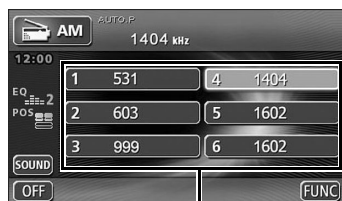

预置键

自动搜索电台频率并存储

■ 使用AUTO预置功能

搜索能够接收的电台频率，将其暂时存储到预置键中的功能。如果不需要，可以简捷地切换到原来存储的电台频率。

① 触摸 **FUNC**。

- 显示功能按键。

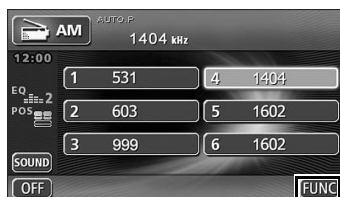

② 触摸 **AUTO.P**，直到发出“哔”声为止。

- 再触摸一次 **AUTO.P**，便可切换到原来存储的电台频率。
- 触摸 ，关闭功能按键显示。
- 显示功能按键时，除功能按键外，其他按键不能操作。



停止收听收音机

① 按下 。

- 再按一次，可以收听最后一次收听过的电台频率。



3 CD、MP3/WMA 的操作

收听 CD、MP3/WMA 文件

播放 CD、MP3/WMA

■ 光盘没有插入时

① 将光盘插入卡口。

● 开始自动播放。

■ 光盘插入时（显示屏关闭时）

① 按下 **VOL**。

② 旋转 **VOL**，选择 CD 或 CMP。

③ 按下 **VOL**。



■ 光盘插入时（显示屏开启时）

① 在 SOURCE MENU 画面下，触摸 **CD** 或 **MP3/WMA**。



选择想听的曲目或音乐文件

① 按下 **^/▶▶** 或 **∨/◀◀**。

● 播放CD时，切换上一个或下一个曲目，播放MP3/WMA时，切换上一个或下一个音乐文件。



便捷地选择文件夹及音乐文件（MP3/WMA 文件）

本机可以播放以 MP3/WMA 格式压缩的音频数据。音频数据存储时，按照音乐种类建立了不同的文件夹，所以能方便地检索出想收听的曲目。

① 触摸文件夹名或音乐文件名按钮。

- 触摸文件夹名，即显示文件夹内的所有数据。触摸音乐文件名，即播放触摸的音乐文件。
- 触摸 **TITLE**，可显示当前播放的音乐文件信息（图像名及曲目名）。



提示

- 同一个文件夹内有 9 个以上文件时，触摸 ▲、▼，即切换显示文件数据。（行驶中不能操作。）
- 因 MP3/WMA 的制作方法的原因，有时不能显示文件信息（图像名及曲目名）。详情请参照「使用说明书 音响篇」、「MP3/WMA 播放器的操作」。

CD、MP3/WMA 的操作

反复收听同一曲目

1 触摸 **FUNC**。

- 显示功能按键

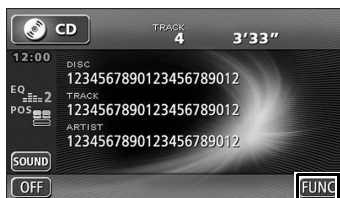

2 触摸 **RPT**。

- 触摸 , 关闭功能按键显示。
- 显示功能按键时, 除功能按键外, 其他按键不能操作。



开始播放

1 按下 。

- 再按一次, 将再次播放最后播放过的曲目或音乐文件。



4 “记忆棒”播放器的操作

收听“记忆棒”内的音乐数据

可播放“Magic Gate 短记忆棒”（白或藏青色）内记录的音频数据。

播放“记忆棒”

■ 没有插入“Magic Gate 短记忆棒”时（显示屏关闭时）

- ① 将“Magic Gate 短记忆棒”插入插入口。
- ② 按下 **VOL**。
- ③ 旋转 **VOL**，选择 MS。
- ④ 按下 **VOL**。



■ 没有插入“Magic Gate 短记忆棒”时（显示屏开启时）

- ① 将“Magic Gate 短记忆棒”插入插入口。
 - ② 在 SOURCE MENU 画面下，触摸 **MEMORY STICK**。
- 开始播放。



选择想听的音频数据

- ① 按下 **▲/▶▶** 或 **▼/◀◀**。



“记忆棒”播放器的操作

反复播放同一曲目

1 触摸 **FUNC**。

- 显示功能按键



2 触摸 **RPT**。

- 触摸 , 关闭功能按键显示。
- 显示功能按键时，除功能按键外，其他按键不能操作。



开始播放

1 按下 。

- 再按一次，将再次播放最后播放过的音乐数据。



提示

- “记忆棒”播放过程中，发动机开关处于 OFF (ACC OFF) 位置时，若再次将发动机开关置于 ON (ACC ON) 位置，即从“记忆棒”内的第一个曲目的曲首开始播放。
- “记忆棒”播放过程中，发动机开关处于 OFF (ACC OFF) 位置，**RPT**（重复收听）及 **RAND**（任意顺序收听）被解除。

5 DVD 的操作

收看 DVD

播放 DVD

■ 没有插入 DVD 光盘时

- 1 将 DVD 光盘插入 DVD 插口中。
- 开始自动播放。

■ 已插入 DVD 光盘时

- 1 在 SOURCE MENU 画面下，触摸 **DVD**。



提示

- 由于 DVD 光盘的种类不同，有的不能自动播放。在这种情况下，请操作 DVD 光盘中的菜单，进行播放操作。
- 播放 NTSC 光盘时，有时会出现画面晃动等现象。

操作影像

对播放中的影像可以简单地进行操作。

- 1 触摸操作键。
- 暂停时 ()，短暂触摸 ，将会缓速播放。



选择想看的章节

- 1 按下 、。

章节切换按钮



DVD 的操作

操作光盘菜单

1 触摸 **NEXT**。



2 触摸 **MENU** 或 **TOP MENU**。



3 触摸 **+**。



4 触摸 **↓** **↑** **←** **→**，选择想播放的内容。

5 触摸 **ENTER**。



停止播放 DVD

1 按下 **⏻**。

- 再按一次，可以放出最后播放过的DVD的语音。按下 **AUDIO**，显示 DVD 画面。



调节音质

配合所收听的音乐，可以对音质进行微调。另外，还可根据收听位置调节声场中心、调节扬声器的音量平衡。

根据不同的音乐来调节音质（音质平衡器）

① 触摸 **SOUND**。

- VTR 模式时，触摸 **SET**，DVD 模式时，按 **NEXT**、**SET** 顺序触摸，即显示 **SOUND**。



② 触摸 **EQ**。



■ 设定音质平衡器

① 触摸各波段的频率，选择要调节的频率（中心频率）。

- 每触摸一次各波段的频率，即切换中心频率。

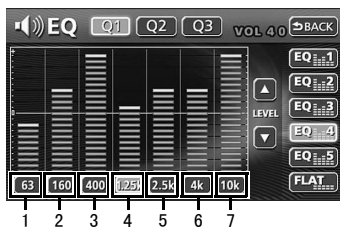

波段	中心频率 (Hz)	波段	中心频率 (Hz)
1	63 → 80 → 100	5	1.6k → 2k → 2.5k → 3.15k
2	125 → 160 → 200	6	4k → 5k → 6.3k → 8k
3	250 → 315 → 400 → 500	7	10k → 12.5k → 16k
4	630 → 800 → 1k → 1.25k		

调节音质

- ② 用手指触摸要调节的频率的高度。
- ③ 触摸 **Q1**、**Q2**、**Q3** 中的任意一个，选择 Q 曲线初始值。

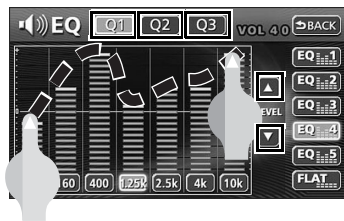

按键	Q 曲线初始值
Q1	缓（频率范围：广）
Q2	中（频率范围：中）
Q3	急（频率范围：窄）

- ④ 各波段都可分别进行 ① ~ ③ 的操作。
- ⑤ 触摸 **EQ1** ~ **EQ5**，直到发出“哔”声为止。

- 触摸的触摸键存储调节的音平曲线。

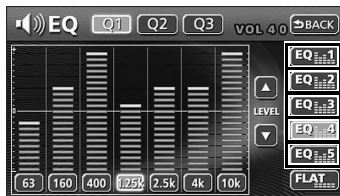

■ 显示音质平衡器曲线

- ① 触摸存储音平曲线的 **EQ1** ~ **EQ5**。

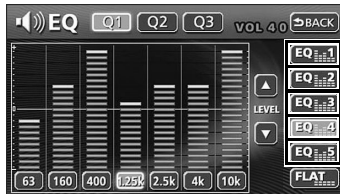



提示

参数音质平衡器的调节要根据您收听的音乐、种类及模式来进行，建议使用以下调整值。仅供参考，不满意的话，请您自己具体调节。

■ 对POPS效果的调整值

波段	频率 (Hz)	等级	Q
1	63	-3	1
2	125	-2	1
3	315	-2	1
4	1k	+2	2
5	3.15k	+2	2
6	8k	+3	1
7	12.5k	+2	1

■ 对ROCK效果的调整值

波段	频率 (Hz)	等级	Q
1	63	+6	1
2	160	+4	1
3	250	-4	2
4	630	0	2
5	3.15k	+2	2
6	8k	+2	2
7	12.5k	+4	2

■ 对JAZZ效果的调整值

波段	频率 (Hz)	等级	Q
1	80	+6	1
2	125	+5	1
3	250	-4	3
4	1k	0	2
5	2.5k	0	2
6	6.3k	0	2
7	12.5k	2	2

■ 对CLASSIC效果的调整值

波段	频率 (Hz)	等级	Q
1	80	+2	1
2	160	+2	1
3	400	0	2
4	1k	0	2
5	3.15k	+2	1
6	8K	+2	1
7	12.5k	+2	1

■ 对VOCAL效果的调整值

波段	频率 (Hz)	等级	Q
1	80	-2	2
2	125	-2	2
3	400	+3	2
4	1k	+4	2
5	3.15k	+2	2
6	4k	+2	2
7	12.5k	-2	2

调节音质

根据收听位置，调节声场中心

1 触摸 **SOUND**。

- VTR 模式时，触摸 **SET**，DVD 模式时，按 **NEXT**、**SET** 顺序触摸，即显示 **SOUND**。

2 触摸 **POS**。



3 触摸位置（座位）。

- 触摸 **BACK**，便可存储设定，并返回到刚才显示的画面。

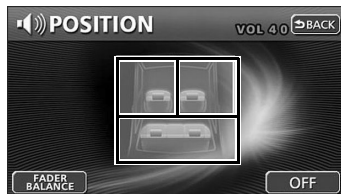

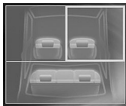
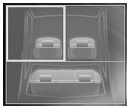
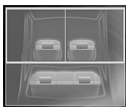
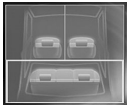
显示	位置	显示	位置
	以驾驶席为中心的声场		以副驾驶席为中心的声场
	以前排座位为中心的声场		以后排座位为中心的声场



提示

不能与音量平衡调整（下一页）同时设定。

调节前后左右的音量平衡

① 触摸 **SOUND**。

- VTR 模式时，触摸 **SET**，DVD 模式时，按 **NEXT**、**SET** 顺序触摸，即显示 **SOUND**。

② 触摸 **POS**。



③ 触摸 **FADER BALANCE**。



④ 触摸 内喜欢的位置。

- 触摸 **BACK**，便可存储设定，并返回到刚才显示的画面。

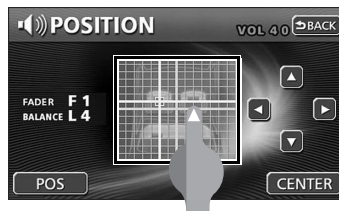

提示

不能与声场中心调整（前一页）同时设定。

7 设定其他项目

取消按钮的操作音（“哔”声）

可改变、取消在按下面板按钮、触摸画面触摸键时发出的“哔”声（消音）。

- ① 按下 **MENU**，显示菜单画面。



- ② 触摸 **信息**。



- ③ 触摸 **SETTING**。

- 可用 **SETTING** SETTING 进行各种调整。详细内容请参见 [使用说明书 音响篇] 中的 [基本操作] 部分。



- ④ 触摸操作设定 (GUIDE TONE) 的 **1**、**2**、**3**、**4** 中的任意一个。

- 触摸 **OFF**，操作音消失。



- ⑤ 触摸 **ENTER**。



切换画面显示尺寸

可以切换 DVD、VTR 的画面显示尺寸。

切换 DVD 的画面显示尺寸

- 1 DVD 操作画面时，按顺序触摸 **NEXT**、**SET**。
- VTR 时，触摸 **SET**。

- 2 触摸 **WIDE**。

- 3 触摸想切换的尺寸。



设定其他项目

■ 标准画面模式

纵、横比例为 3 : 4 的画面（普通 TV 画面大小），两端变黑。

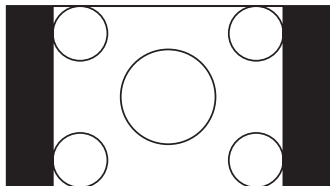

■ 宽屏 1 画面模式

纵、横比例为 3 : 4 的画面（普通 TV 画面大小）向左右方向均等扩大显示。

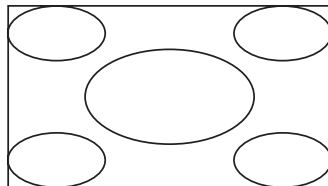

■ 标准画面 2 模式

纵、横比例为 3 : 4 的画面（普通 TV 画面大小）向上下方向非均等扩大显示。

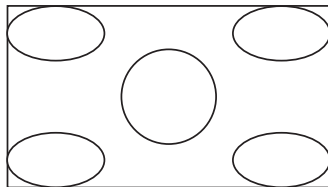

■ 标准画面 3 模式

纵、横比例为 3 : 4 的画面（普通 TV 画面大小）向上下左右方向均等扩大显示。

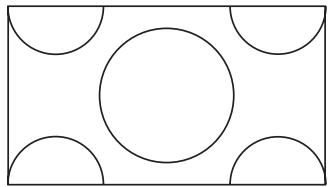

注意

用户可根据个人爱好，调成宽屏后欣赏是允许的，但如果出于商业目的，或公众视听时，对画面进行压缩或放大，有可能涉及到知识产权，提请注意。

ESN (ECLIPSE Security Network) 的操作

有关 ESN (ECLIPSE Security Network)

本系统配置了 ESN (ECLIPSE Security Network) 功能。ESN 是拆下蓄电池接线柱后再次接通时，使本系统的导航、AUDIO 的功能无法操作的维护系统。

要使 ESN 工作，请把密码登录在本系统和“记忆棒”上。

■ 要确认维护功能工作时

维护功能 ON 时，维护指示灯闪烁。

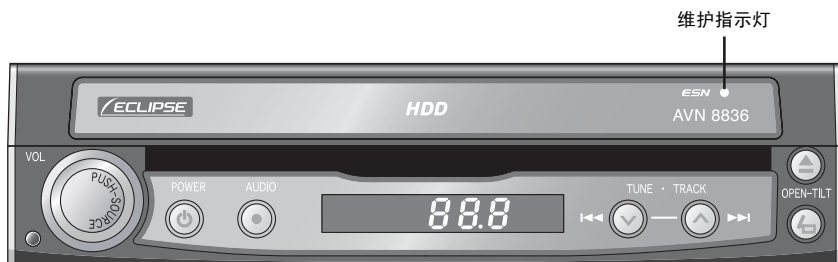

ESN (ECLIPSE Security Network) 的操作

把密码登录在本系统和“记忆棒”上

设定了 ESN 时，在解除维护功能时，需要密码和登录了密码的“记忆棒 Duo”。

- 密码是 4 位数。初始设定是 [0000]，请设定别人难以猜到的密码。

① 把“记忆棒 Duo”插入“记忆棒 Duo”的插入口。

② 按下 **MENU**。

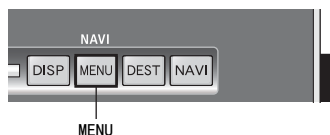

③ 触摸 **信息**。



④ 触摸 **ESN**。

- 设定维护功能时，AUDIO 处于 OFF 状态。



⑤ 触摸 **SETUP**。



6 输入现在的密码 [0000]。

- 输入错误时，触摸 **CLEAR**，删除。

7 触摸 **ENTER**。



8 输入新密码。

- 输入的密码用“*”显示。

9 触摸 **ENTER**。



10 为了确认，再按步骤 **8** 输入一次密码。

11 触摸 **ENTER**。



12 触摸 **是**。

- 开始对本系统和“记忆棒 Duo”的存入操作。
- 存入结束，便返回步骤 **5** 的画面。



提示

登录的密码和“记忆棒 Duo”在变更密码和解除维护时需要。建议做好记录以免忘记密码和“记忆棒 Duo”时使用。

ESN (ECLIPSE Security Network) 的操作

使 ESN 维护工作

在 [把密码登录在本系统和“记忆棒”上] (110 页) 中，登录密码，ESN 维护功能便开始工作。

- 如果使 ESN 维护功能工作，则拆下车辆蓄电池接线柱后，再次接通蓄电池接线柱时，本系统的导航和 AUDIO 功能就无法操作了。

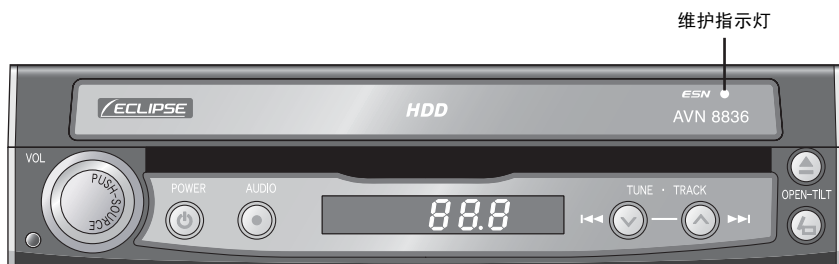

解除 ESN 维护功能锁（使本系统可以操作）

可以使用登录了密码的“记忆棒 Duo”解除 ESN 维护功能。

拆下蓄电池接线柱后再次接通时，显示程序的读取画面和开始画面，之后，显示维护功能画面。

- 1 把登录了密码的“记忆棒 Duo”插入“记忆棒 Duo”的插入口。
- 有关“记忆棒 Duo”的插入请参见 [插入“记忆棒 Duo”时]（25 页）。

2 触摸 **确认**。

- 与本系统的核对结束，便可解除维护功能锁。



提示

丢失登录了密码的“记忆棒 Duo”时，丢失有密码登录的数据时，请连续触摸 **帮助** 5 秒以上，便会显示顾客咨询画面或确认画面。

3 触摸 **是**。



提示

- 插入了不同的“记忆棒 Duo”时，最多可进行 5 次维护功能解除操作。不能核实时，显示顾客咨询画面。
- 显示了顾客咨询画面，便无法操作本系统。此时，请联系经销商。

ESN (ECLIPSE Security Network) 的操作

变更密码

变更已登录的密码。

可以用以下方法变更密码。

- 登录现在的密码后变更。
- 插入登录了密码的“记忆棒 Duo”，与本系统核对后变更。

1 把登录了密码的“记忆棒 Duo”插入“记忆棒 Duo”的插入口。

2 按下 **MENU**。



3 触摸 **信息**。



4 触摸 **ESN**。

- 设定维护功能时，AUDIO 处于 OFF 状态。



5 触摸 **SETUP**。



■ 输入现在的密码后变更时

⑥ 输入现在的密码。

⑦ 触摸 **ENTER**。

⑧ 输入新密码。

● 输入的密码用“*”显示。

⑨ 触摸 **ENTER**。

⑩ 为了确认，按步骤 ⑧ 再次输入密码。

● 输入的密码用“*”显示。

⑪ 触摸 **ENTER**。

⑫ 触摸 **是**。

● 开始对本系统和“记忆棒 Duo”的存入操作。

● 存入结束，便返回步骤 ⑤ 的画面。



ESN (ECLIPSE Security Network) 的操作

■ 插入登录了现在密码的“记忆棒 Duo”，与本系统核对后修改时

6 触摸 **MEMORY STICK**。



7 触摸 **是**。



8 输入新密码。

- 输入的密码用“*”显示。

9 触摸 **ENTER**。



10 为了确认，按步骤 8 再次输入密码。

- 输入的密码用“*”显示。

11 触摸 **ENTER**。



12 触摸 **是**。

- 开始对本系统和“记忆棒 Duo”的存入操作。
- 存入结束，便返回步骤 5 的画面。



使 ESN 维护系统不工作

使 ESN 维护功能不工作后，如果要再次使 ESN 维护系统工作，请登录密码。（请参见 [把密码登录在本系统和“记忆棒”上] 110 页）

可以用以下方法使 ESN 维护不工作。

- 登录现在的密码后使 ESN 不工作。
- 插入登录了现在密码的“记忆棒 Duo”，与本系统核对后使 ESN 不工作。

1 按下 **MENU**。



2 触摸 **信息**。



3 触摸 **ESN**。

- 设定维护功能时，AUDIO 处于 OFF 状态。



4 触摸 **CANCEL**。



ESN (ECLIPSE Security Network) 的操作

■ 输入密码后使ESN不工作时

5 输入现在的密码。

6 触摸 **ENTER**。

7 触摸 **是**。

- 维护系统不工作。



■ 插入登录了密码的“记忆棒Duo”，使ESN不工作时

5 把登录了密码的“记忆棒 Duo”插入“记忆棒 Duo”的插入口。

6 触摸 **MEMORY STICK**。

7 触摸 **是**。

- 与本系统核对结束后，维护系统就不工作了。



设定维护指示灯的显示

在使 ESN 维护工作时，可以切换闪烁的维护指示灯的显示。

❶ 按下 **MENU**。



❷ 触摸 **信息**。



❸ 触摸 **ESN**。

● 设定维护功能时，AUDIO 处于 OFF 状态。



❹ 触摸指示灯 (INDICATOR) 的 **ON** 或 **OFF**。

❺ 触摸 **ENTER**。



提示

如果本系统和“记忆棒 Duo”未登录密码，无法设定指示灯的显示为 ON。

1 更换蓄电池时

更换了蓄电池时

更换了蓄电池时（连接蓄电池的⊕接线柱），如果使发动机开关（ACC）处于 ON 的状态，便开始程序的读取。在程序读取中（大约 1 分钟），请绝对不要拆下蓄电池的接线柱。

另外，地图显示后大约 2 分钟内，请不要操作本系统和发动机开关。

如下图所示转换画面。

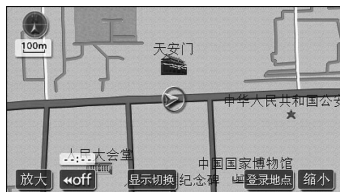
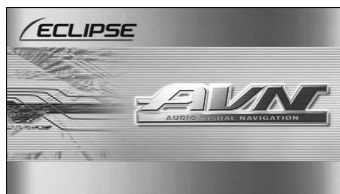
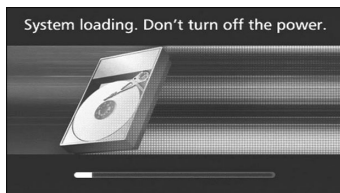

2 关于保养

关于保养机器和天线

关于保养机器

- 去除脏物时要使用柔软的布（硅酮树脂布等）。

当脏污较严重时，要用经过稀释的厨房清洁剂浸泡的布，拧干后擦拭，然后再用干布擦干。



触摸面板容易划伤，
请小心擦拭。

采用化学抹布时，请按其使用说明书要求进行擦拭。

- 不要使用苯或稀料等具有挥发性的药品。

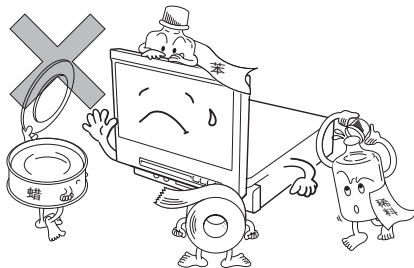

否则有可能变质或掉漆。

关于保养天线

- 不要给 GPS 天线打蜡或涂漆。否则将会成为影响电波接收灵敏度，或者不能接收信号的原因。
- 部分车辆采用的隔热玻璃、防热膜有反射电波的特性，有时会严重影响信号的接收灵敏度。如果在车窗玻璃贴上反光膜，则也会影响信号的接收灵敏度。

3 转让本系统时

删除登录的内容

可以删除登录本系统的内容，使本系统返回初始状态。

项目	初始化的内容
存储地点	登录存储地点
迂回存储地点	登录迂回存储地点
目的地履历	设定目的地时自动记忆的地点
用户互动调节设定	使系统记忆的各种导航设定
快捷键	使快捷键记忆的功能



提示

- 保存的图像数据无法删除。请用图像数据删除法删除数据。（详情请参见【使用说明书 音响篇】的【设定背景画面】）
- 初始化（删除）内容（数据）后将无法复原，请谨慎进行初始化操作。

1 按下 **MENU**。



2 触摸 **信息**。



3 触摸键 **SETTING**。



4 触摸 **NEXT**。



5 触摸个人信息 (USER DATA) 的 **ALL DELETE**。

- 显示个人信息初始化的画面。

6 触摸 **初始化**。

7 触摸 **是**。

- 个人信息初始化后，返回步骤 5 的画面。



提示

初始化过程中，AUDIO 的输出停止，初始化之后，自动发出声音。

售后服务

1. 本产品附有产品质量保证书。

在零售店购买产品后，要在保证书上填写“零售店名称、购买日期”等，在确认填写内容后要妥善保管。

2. 质量保证期为自购买日起一年内。

3. 当产品状态不好时，可能很容易误认为是出现了故障，但是在去修理前，请再次阅读《使用说明书 导航篇》、《使用说明书 音响篇》后进行调查。有时可以通过简单地调整或保养，便可恢复正常状态。如果状态依然不好，要按照以下方法申请修理。

◆零售店受理修理事宜。

◆在质量保证期内时，要把产品保证书和产品一起带到零售店。

根据产品保证书上记载的保证规定进行免费修理。

※修理和检查时发生的与产品无关的费用，把本机从车上拆卸及安装的费用，即使在保证期内原则上为有偿服务。

◆超出质量保证期时，可以根据用户的要求进行有偿修理，请将产品送至零售店。

4. 不进行上门修理和检查。

5. 本产品的维修用功能零件（维持产品功能必须的零件），从制造停止日期算起至少可以保证供应 6 年供应。

关于技术数据

各装置技术数据

GPS 天线

尺寸	34 (W) × 13.2 (H) × 3.8 (D) mm
重量	约 25 (g) (不包括线缆)
电源电压	4.0 ~ 5.0 (V)
工作电流	10 ~ 30 (mA) 以下
工作温度	-30 ~ 90 (°C)
存放温度	-40 ~ 110 (°C)

电视显示屏

接收频道	VHF1 ~ 12 频道、UHF13 ~ 62 频道
液晶板	7 型宽屏低反射板
画面尺寸	154 (W) × 85 (H) mm
画面像素	336,960 个 (480 (H) × 234 (V) × 3)
有效画面像素率	99.99% 以上
显示方法	通过型彩色滤光片方式
驱动方式	TFT (薄膜晶体管) 有源矩阵方式
工作温度范围	-30 ~ +85 (°C)
存放温度范围	-40 ~ +85 (°C)

收音机调频部分

接收频率	<ul style="list-style-type: none"> ● AM531 ~ 1.602kHz ● FM87.5 ~ 108.0MHz
实用灵敏度	<ul style="list-style-type: none"> ● AM22 μV (S/N20dB) ● FM19dBf (新 IHF)
频率特性	30 ~ 15,000Hz (FM)
立体声区分	35dB (1kHz)

CD 部

声波动	测定限值以下
高谐波失真率	0.03% (0dB、1kHz)
频率特性	20 ~ 20,000Hz
S/N 比	89dB (1kHz)
动态范围	90dB

记忆棒 Duo 部

高次谐波偏差	0.3% (1kHz、0dB、0.5W 输出时)
频率特性	20 ~ 20,000Hz
S / N 比	80dB (1kHz)

关于技术数据

DVD 部

高次谐波偏差	0.3% (1kHz、0dB、0.5W 输出时)
频率特性	20 ~ 20,000Hz
S / N 比	85dB (1kHz)

通用部分

额定输出	15W × 4 (1kHz、1%4 Ω) (EIAJ)
最大输出	50W × 4 (试验电压 14.4V)
负载阻抗	4 Ω (各频道)
电源电压	DC13.2V (10.5 ~ 15.8V) 接地专用
工作电流	● 0.5W × 4 输出时 约 3.5A ● 最大约 15A
外形尺寸	宽 180mm · 高 50mm · 深 169mm
质量 (重量)	约 2.3kg

HDD 部 (硬盘驱动器)

容量	20GB
使用温度范围	- 10°C ~ + 60°C

MEMO

MEMO













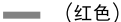
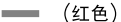

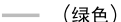
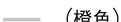
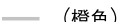



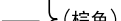

























MEMO

MEMO

6 示例

显示①：实景地图画面

显示②：普通地图画面

显示①	显示②	内容
 (紫色)	 (紫色)	高速公路·高架道路·城市快速路
 (红色)	 (红色)	国道
 (绿色)	 (绿色)	省道
 (橙色)	 (橙色)	主要道路·县级道路
 } (棕色)	 } (棕色)	次要道路·乡级道路
 } (棕色)	 } (棕色)	其他道路(宽5.5m以上)
 } (棕色)	 } (棕色)	其他道路(宽3.0m以上)
		隧道或计划维护路段
		铁道
 (淡蓝色)	 (淡蓝色)	水域
		绿地
		政府机关
		邮局
		火车站
		港口
		飞机场
		学校
		医院
		银行
		宾馆酒店
		餐厅
		影剧院
		高尔夫球场
		体育场馆
		公园

显示记号的位置与实际位置可能会有所差异。另外，也有以一个记号显示多个设施的情况。

有关商品咨询，请致电以下窗口。

咨询中心：(800)8203061

受理时间 9:00-11:45、12:45-17:00

(周六、周日、节假日除外)

用户注意

请保存本手册，并记下AVN8836的系列号以便识别核对。
此系列号标于或压印在底盘上。

系列号

富士通天株式会社

富士通天国际贸易(天津)有限公司

总 部 地址：天津市河西区围堤道125号 天信大厦1805 邮编：300074

上海事务所 地址：上海市南京西路1168号 中信泰富广场14楼1401室 邮编：200041

广州事务所 地址：广州市天河北路233号 中信广场写字楼1002A室 邮编：510620

www.eclipse-web.com/cn/



本说明书使用植物性
大豆油墨印刷

本说明书使用的是再生纸。
Printed in japan

090002-30120700
0608C (N)