

DIGITAL CAMERA XQ1

使用手冊

感謝您選購本產品。本手冊將說明如何使用您的 FUJIFILM 數位相機及隨附的軟體。在使用相機之前，請確定您已閱讀並理解了本手冊內容及“安全須知”（ ii）中的警告。

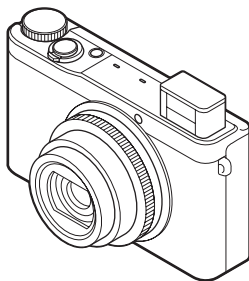

有關相關產品的資訊，請參閱我們的網站

http://www.fujifilm.com/products/digital_cameras/index.html

準備

第一步驟

基本攝影與瀏覽

關於攝影的更多資訊

關於瀏覽的更多資訊

無線網路

動畫

相機連接

選單

技術支援

故障排除

附錄



安全須知



使用前務必閱讀本注意事項

安全使用注意事項



- 確保正確使用相機。請在使用前仔細閱讀您的 *使用手冊*，特別是以下安全使用注意事項。
- 閱讀完這些注意事項後，請將其妥善保管。

關於圖示



該文件使用下述圖示表示忽略圖示所示資訊和操作錯誤可能造成的傷害或損壞的嚴重程度。

	警告	該圖示表示若忽略該資訊，可能會導致死亡或嚴重傷害。
	注意	該圖示表示若忽略該資訊，可能會導致人身傷害或設備損壞。







下述圖示表示必須遵守的指示的性質。

	三角標誌表示此資訊需要注意（“重要”）。
	圓形標誌加一斜線表示禁止行爲（“禁止”）。
	實心圓形加一驚嘆號表示用戶必須執行的操作（“必要”）。

警告

	若發生故障，請關閉相機，取出電池或拔下 AC 電源轉換器的插頭。 在相機冒煙、散發異味或出現其他異常狀況時，如果繼續使用，可能導致火災或電擊危險。請與 FUJIFILM 經銷商聯繫。
	不要讓水份或異物進入相機。 若水份或異物進入相機，請關閉相機，取出電池或拔下 AC 電源轉換器的插頭。若仍繼續使用相機，可能導致火災或電擊危險。請與 FUJIFILM 經銷商聯繫。

警告

	不要在浴室或淋浴設備中使用相機， 否則可能導致火災或電擊危險。
	絕對不可嘗試改造或分解相機（切勿打開機殼）， 否則可能導致火災或電擊危險。
	若由於掉落或其他意外事故造成機殼破損，請勿觸摸相機外露部件， 否則可能會因觸摸破損部件導致電擊危險或受傷。請立即取下電池（注意避免受傷或遭受電擊），然後將本產品送至銷售點進行洽詢。
	請勿改造、加熱、不當扭轉或拉扯連接線，也不要將重物壓在連接線上， 否則可能損壞連接線，導致火災或電擊危險。若連接線已經損壞，請與 FUJIFILM 經銷商聯繫。
	請勿將相機放在不穩固的地方， 否則可能導致相機掉落或傾倒並造成傷害。
	切勿在行進間拍照。 行走或駕駛車輛時，請勿使用相機，否則可能使您跌倒或發生車禍意外。
	請勿在雷雨中介觸相機的金屬部分， 否則可能會因閃電放出的感應電流而導致電擊危險。
	請勿使用非指定的電池。 安裝電池時，請按照指示進行操作。
	請勿加熱、改造或分解電池。請勿掉落或使電池受到撞擊。 電池不可與金屬製品一起存放。上述任何一種行爲都可能導致電池爆炸或漏液，從而引起火災或人身傷害。
	請僅使用指定用於本相機的電池或 AC 電源轉換器。切勿在所示電壓範圍之外使用。 使用其他電源可能引起火災。
	若電池漏液，電解液接觸到眼睛、皮膚或衣物，請用清水沖洗接觸部位並立即就醫診治，或電話尋求緊急救援。

⚠ 警告



請勿使用充電器對非此處指定的電池進行充電。隨附的電池充電器僅可對相機隨附類型的電池進行充電。使用該充電器對傳統電池或其他類型的可充電式電池進行充電可能導致電池漏液、過熱或爆炸。



如果替換不正確的電池可能有爆炸危險。請僅更換相同的電池。



請勿在具有易燃物品、爆炸性氣體或粉塵的環境中使用。



攜帶電池時，請將其裝入數位相機或放在硬殼內。收存電池時，請將其放在硬殼內。丟棄電池時，請用絕緣膠帶封住電池端子。若電池端子與其他金屬物品或電池接觸，可能導致電池起火或爆炸。



請妥善保管記憶卡避免幼童接觸。由於記憶卡很小，可能會被幼童吞嚥，請務必妥善保管記憶卡避免幼童接觸。若兒童不小心吞嚥了記憶卡，請立即就醫診治或尋求緊急救護。



在擁擠的人群中請關閉相機。本相機發出的射頻輻射可能會干擾心臟起搏器。



在自動門、公共廣播系統以及其他自動控制裝置附近請關閉相機。本相機發出的射頻輻射可能會導致這些裝置發生故障。



請將本相機遠離佩戴心臟起搏器的病人至少 22 cm 以外。本相機發出的射頻輻射可能會干擾心臟起搏器。

⚠ 注意



當插頭被損壞或插入電源插座後易鬆脫時，請勿使用 AC 電源轉換器，否則可能導致火災或電擊危險。



請勿用衣物或毯子蓋住或裹住相機或 AC 電源轉換器，否則可能會使溫度升高，導致機殼變形或引起火災。



清潔相機或準備長期不使用相機時，請取出電池或拔下 AC 電源轉換器的插頭，否則可能會導致火災或電擊危險。



當充電結束時，請從電源插座拔出充電器的插頭，否則可能導致火災。



使用閃光燈時，太靠近眼睛可能會暫時性影響視力，因此拍攝嬰兒或幼童時需特別小心。



取出記憶卡時，卡可能會太快地彈出。請用手指將其扶住，然後輕輕釋放。彈出卡片的衝擊可能會導致受傷。



請定期對相機內部進行檢查和清潔。相機內部積存的灰塵可能導致火災或電擊危險。請與 FUJIFILM 經銷商聯繫，每兩年進行一次內部清潔。請注意，此項並非免費服務。



閃光燈閃光之前請將手指從閃光燈窗口移開，否則將可能導致灼傷。



請保持閃光燈窗口的清潔。該窗口被遮擋時勿使用閃光燈，否則可能會導致冒煙或褪色。

⚠ 注意



請勿在充斥油煙或蒸氣，或者潮濕或有灰塵的地方使用本相機。否則可能導致火災或電擊危險。



請勿將相機放在極端高溫的地方。切勿將相機放在密閉的汽車內或直射陽光下，否則可能導致火災。



請妥善保管避免幼童接觸。本產品在兒童手中可能導致傷害。



請勿將重物壓在相機上，否則可能使重物傾倒或掉落而造成傷害。



當仍連接有 AC 電源轉換器時，請勿移動相機。斷開 AC 電源轉換器的連接時，請勿拉扯連接線，否則可能損壞電源線或電纜，導致火災或電擊危險。

電池及電源

附註：請檢查您相機所使用的電池類型並閱讀相應部分。

下文說明電池的正確用法以及延長使用壽命的方法。電池的不正確使用會縮短電池壽命或者造成電池漏液、過熱，引發火災或爆炸。

鋰電池

若相機使用的是可充電式鋰電池，請閱讀本部分。

電池在出廠時沒有充電。請在使用前為電池充電。不使用電池時請將其存放在電池盒中。

■ 電池使用須知

若閒置不用，電池會逐漸喪失電量。請在使用前一兩天內為電池充電。

閒置時將相機關閉可延長電池壽命。

低溫環境下電池效能會下降；電量快耗盡的電池在寒冷條件下無法正常工作。請將一枚充滿電的備用電池存放在溫暖的地方並在必要時更換，或者將電池放在口袋或其他溫暖的地方，且僅等到拍攝時才將其插入相機。請不要將電池與暖手用品或其他加熱裝置直接接觸。

■ 電池充電

周圍溫度低於 +10°C 或高於 +35°C 時，充電時間將會延長。請不要在溫度高於 40°C 的環境下為電池充電；溫度低於 5°C 時，電池將不會充電。

請勿嘗試將完全充滿電的電池再次充電。但是電池無需完全放電後才充電。

電池在剛充電或使用後可能會發熱。這是正常現象。

■ 電池壽命

在常溫下，電池大約可以充電 300 次。當電池可容納電量的使用時間長度明顯減少時，表明電池已達最終使用壽命，需要進行更換。

■ 存放

電池在充滿電時若長期閒置不用，其效能可能會被削弱。存放電池前請先將其電量放盡。

若準備長期不使用相機，請取出電池，並將其存放在比較乾燥的地方，且周圍環境溫度需在 +15°C 至 +25°C 之間。請勿將其存放在溫度極高或極低的地方。

■ 注意：電池使用注意事項

- 請勿與項鍊、髮夾等金屬物品一起運輸或存放。
- 請勿將電池扔進火中或加熱。
- 請勿分解或改造電池。
- 請僅使用指定的充電器為電池充電。
- 請勿摔落電池或使其受到強烈震動。
- 請勿將電池浸入水中或接觸到水。
- 請保持電池端子的清潔。
- 電池和相機機身在經過長時間使用後可能會發熱。這是正常現象。

AA 鹼性/可充電式鎳氫電池

若相機使用的是 AA 鹼性或可充電式 AA 鎳氫電池，請閱讀本部分。您可以在相機手冊的其他地方找到相容電池類型的資訊。

■ 注意：電池使用注意事項

- 請勿將其扔進水中、火中或加熱，也不要將其存放在炎熱或潮濕的環境中。
- 請勿與項鍊、髮夾等金屬物品一起運輸或存放。
- 請勿分解或改造電池或電池外殼。
- 請勿使其受到強烈震動。
- 請勿使用漏液、變形或褪色的電池。
- 請妥善保管避免嬰幼兒接觸。
- 請按照正確方向插入電池。

- 請勿混用新舊電池、不同電量或不同類型的電池。
- 如果準備長期不使用相機，請將電池取出。請注意，相機時鐘將會重設。
- 電池在剛使用後可能會發熱。取出電池前，請先關閉相機並等待電池降溫。
- 低溫環境中，電池效能容易降低。請將備用電池放在口袋或其他溫暖的地方，以便需要時更換使用。電池回暖後，其電量將會有所恢復。
- 電池端子上的指紋和其他污跡可能會降低電池效能。將電池插入相機前，請使用一塊柔軟的乾布徹底清潔電池端子。



若電池漏液，插入新電池前，請徹底清潔電池室。



若電池電解液接觸到皮膚或衣物，請用清水沖洗接觸部位。
若電池電解液進入您的眼睛，請立即用清水進行沖洗並就醫診治。切勿揉擦眼睛，否則將可能導致永久性的視覺損傷。

■ 鎳氫電池

鎳氫電池的效能在以下情況可能會暫時降低：電池為新電池時，長期閒置不用後或在完全放電前重複充電。這是正常現象而並非故障。反復使用相機設定選單中的充電電池放電選項進行放電，然後使用電池充電器進行充電，可提高電池效能。

① **注意：**使用鹼性電池時，請勿使用充電電池放電選項。

即使在關機狀態下，相機也會消耗小部分電量。長期存放在相機中的鎳氫電池，其電量有可能被完全耗盡。若在閃光燈等裝置中使用電池，其效能也可能會降低。請使用相機設定選單中的充電電池放電選項對鎳氫電池進行放電。若即使反復放電充電後，電池仍不含電量，說明電池已達到使用壽命，須將其更換。

鎳氫電池可使用電池充電器（另售）進行充電。充電後，電池可能會發熱。有關詳情，請參閱充電器隨附的說明。充電器僅可用於相容的電池。若閒置不用，鎳氫電池會逐漸喪失電量。

■ 電池處理

注意：請按照當地的相關規定處理廢舊電池。

AC電源轉換器（另售）

本章節適用於所有相機型號。請僅使用指定用於本相機的 FUJIFILM AC 電源轉換器。使用其他轉換器可能會損壞本相機。

- AC 電源轉換器僅供室內使用。
- 請確保 DC 插頭穩固地連接至相機。
- 斷開轉換器的連接之前請先關閉相機。斷開轉換器的連接時請拔插頭而非電源線。
- 請勿將其用於其他裝置。
- 不可分解。
- 請勿將其置於高溫或潮濕的地方。
- 請勿使其受到強烈震動。
- 使用過程中，轉換器可能會發出嗡嗡聲或發熱。這是正常現象。
- 若轉換器造成無線電干擾，請重置接收天線。

使用相機

請勿將相機對準極其明亮的光源（例如晴空中的太陽），否則可能會損壞相機影像感測器。

進行試拍

在重要場所進行拍攝之前（例如，在婚禮上或帶著相機旅行之前），請先進行試拍並在 LCD 螢幕中檢視效果以確認相機功能是否正常。FUJIFILM 公司對產品故障造成的損害或利益損失不承擔任何責任。

著作權說明

除非僅供個人使用，若未經著作權人的同意，使用您的數位相機系統拍攝的影像將不能以任何其他方式使用，否則即屬違反著作權法的行為。請注意，即使純粹供個人使用，在拍攝舞台演出、娛樂表演和展示活動時也會受到一些限制。使用者還必須注意，當轉讓包含受著作權保護的影像或資料的記憶卡時，必須在著作權法的許可範圍內進行。

使用

為確保正確拍攝影像，拍攝影像時，請勿使相機受到碰撞或震動。

液晶

如果 LCD 螢幕損壞，請避免接觸液晶。若發生下列任何一種情況，請按照指示採取緊急措施。

- 如果液晶接觸到您的皮膚，請用布清潔該部位，然後塗抹肥皂並用水徹底沖洗。
- 如果液晶進入您的眼睛，請用清水沖洗眼睛至少 15 分鐘，然後尋求醫療協助。
- 如果不慎吞嚥液晶，請用水徹底漱口。喝大量水以誘發嘔吐，然後尋求醫療協助。

雖然螢幕採用尖端高精度技術製造，但仍可能會出現始終發亮或不發亮的畫素。這並非故障，由本產品記錄的影像不會受到影響。

商標資訊

xD-Picture Card 和  是 FUJIFILM 公司的商標。此處字體由 DynaComware 台灣公司獨家開發。Macintosh、QuickTime 和 Mac OS 是 Apple Inc. 在美國和其他國家的商標。Windows 8、Windows 7、Windows Vista 和 Windows 標誌是微軟公司的商標。Wi-Fi® 和 Wi-Fi Protected Setup® 是 Wi-Fi 聯盟的註冊商標。Adobe 和 Adobe Reader 是 Adobe 系統公司在美國和/或其他國家的商標或註冊商標。SDHC 和 SDXC 標誌是 SD-3C, LLC 的商標。HDMI 標誌是一種商標。YouTube 是 Google Inc. 的商標。本手冊中提及的所有其他商標

名稱，分別為其相關所有者的商標或註冊商標。

電氣干擾

本相機可能會干擾醫療和航空裝置。在醫院或飛機上使用相機前，請先諮詢醫務人員或航空公司職員。

彩色電視系統

NTSC（國家電視系統委員會）是一種主要被美國、加拿大和日本等國家採用的彩色電視廣播規格。PAL（線相交替系統）是一種主要被歐洲國家和中國採用的彩色電視系統。

Exif Print (Exif 版本 2.3)

Exif Print 是一種新修訂的數位相機檔案格式，使用該格式，列印過程中可將與照片一起儲存的資訊用於最佳色彩再現。

重要事項： 請在使用本軟體之前閱讀

未經應用管理部門的許可，禁止直接或間接導出部分或全部授權軟體。

在日本：電池上的此符號表示這些電池應個別回收。



關於本手冊

使用相機之前，請閱讀本手冊，特別是“安全須知”（ ii）中的警告。有關特定主題的資訊，請參閱下列來源出處。

目錄..... xi

“目錄”是整個手冊的縱覽。在此列出了相機的主要操作。

故障排除..... 128

相機出現特殊問題？在此您可找到答案。

警告訊息和顯示..... 134

您可找到螢幕中閃爍圖示或錯誤訊息的相關內容。

記憶卡

照片可儲存在相機內建記憶體或選購的 SD、SDHC 和 SDXC 記憶卡（ 15）中，這些記憶卡在本手冊中統稱為“記憶卡”。

溫度警告

在相機溫度或電池溫度升高到即將超過安全極限時，相機將自動關閉。顯示溫度警告時所拍的照片上可能出現更嚴重的“雜訊”（斑點）。請關閉相機並待其降溫，再重新開啓相機。

目錄

安全須知	ii
安全使用注意事項	ii
關於本手冊	x

準備

符號和慣例	1
隨附配件	1
相機部件	2
相機顯示	6
拍攝	6
瀏覽	7
顯示模式	9

第一步驟

插入電池和記憶卡	12
相容的記憶卡	15
電池充電	17
開啓與關閉相機	19
拍攝模式	19
瀏覽模式	19
基本設定	21

基本攝影與瀏覽

拍攝照片	22
檢視照片	26

關於攝影的更多資訊

拍攝模式	27
<i>af</i> + 進階自動場景識別	28
Filter 進階濾鏡	30
Adv. 進階	30
 360° 移動全景拍攝	31
 專業對焦模式	33
 專業弱光模式	34
 多重曝光	35
SP 場景設定	36
M 手動	37
A 光圈優先 AE	38
S 快門優先 AE	39
P 程式自動 AE	40
C 自訂	41
對焦鎖定	42
 曝光補償	44
 近拍模式 (特寫)	45
 使用閃光燈 (超智慧型閃光)	46
 使用自拍定時器	48
E-Fn 鈕	49
使用 E-Fn 按鈕自訂選單	49
變更指派至控制環的功能	50

 連拍.....	52	無線網路	
 連拍 <i>n</i>	53	使用無線網路.....	71
 捕捉最佳鏡頭.....	53	連接智慧型手機.....	71
 自動曝光包圍.....	55	將照片儲存到電腦.....	71
 ISO 感光度包圍.....	55	動畫	
 軟片模擬包圍.....	55	錄製動畫.....	72
 動態範圍包圍.....	56	動畫影格大小.....	74
 對焦模式.....	57	檢視動畫.....	75
焦距指示器.....	57	相機連接	
對焦框選擇.....	59	在高畫質電視機上檢視照片.....	76
 智慧型臉部搜尋引擎.....	60	透過 USB 列印照片.....	77
關於瀏覽的更多資訊		列印 DPOF 預設列印.....	79
瀏覽選項.....	61	在電腦上檢視照片.....	81
連拍.....	61	Windows：安裝 MyFinePix Studio.....	81
★ 我的最愛：照片分級.....	61	Macintosh：安裝 RAW FILE CONVERTER.....	84
瀏覽縮放.....	62	將照片或影片匯入 Mac (Macintosh).....	85
多重畫面瀏覽.....	63	連接相機.....	86
 刪除照片.....	64	選單	
 影像搜尋.....	65	使用選單：拍攝模式.....	89
 相簿助理.....	66	使用拍攝選單.....	89
建立相簿.....	66	拍攝選單選項.....	90
檢視相簿.....	67	 場景設定.....	90
編輯和刪除相簿.....	67	 進階濾鏡.....	90
檢視全景照片.....	68	 Adv. 模式.....	90
檢視照片資訊.....	69	 感光度 ISO.....	90

 影像尺寸.....92	 影片設定.....102
 影像品質.....93	 自訂設定.....102
 動態範圍.....93	使用選單：瀏覽模式.....103
 軟片模擬.....94	使用瀏覽選單.....103
 軟片模擬包圍.....94	瀏覽選單選項.....104
 白平衡.....95	 無線通訊.....104
 色彩.....97	 PC自動儲存.....104
 銳利度.....97	 影像搜尋.....104
 明亮部色調.....97	 刪除.....104
 陰暗部色調.....98	 標記選擇使用於上傳.....105
 減少雜訊.....98	 自動播放.....106
 連拍.....98	 RAW 轉檔.....107
 進階防手震.....98	 消除紅眼.....109
 臉部追蹤對焦.....98	 保護.....109
 測光.....98	 裁切.....110
 PRE-AF.....99	 調整尺寸.....110
 自動對焦模式.....99	 影像旋轉.....111
 自動對焦模式.....100	 複製.....111
 對焦區域.....100	 相簿助理.....112
 MF 輔助.....100	 預設列印 (DPOF).....112
 E-Fn 按鈕自訂.....100	 縱橫比.....112
 控制環設定.....100	
 顯示自訂設定.....101	
 閃光補償.....101	

設定選單.....	113
使用設定選單.....	113
設定選單選項.....	114
🕒 日期/時間.....	114
🕒 時差.....	114
🗣️ 言語/LANG.....	114
🔄 重新設定.....	115
🔇 靜音模式.....	115
🔘 控制環.....	115
MF 焦距確認.....	115
📍 地理標記設定.....	115
🔊 聲音設定.....	116
🖥️ 畫面設定.....	117
🔋 電源管理.....	118
👐 防手震模式.....	119
👁️ 消除紅眼.....	119
🔍 超解像力變焦.....	120
AF ² AF 輔助燈.....	120
💾 儲存資料設定.....	121
🔄 自訂重設.....	122
📶 無線設定.....	123
💻 PC自動儲存設定.....	123
🗑️ 格式化.....	123

技術支援

選購配件.....	124
FUJIFILM 的配件.....	125
相機保養.....	126
存放和使用.....	126
清潔.....	127
旅行.....	127

故障排除

問題與解決方法.....	128
警告訊息和顯示.....	134

附錄

記憶卡容量.....	138
規格.....	139

準備

符號和慣例

本手冊中使用以下符號：

- ①：請在使用前閱讀該資訊以確保正確操作本裝置。
- ◆：使用相機時可能非常有用的額外資訊。
- 📖：您可在手冊的其他頁碼中找到相關資訊。

LCD 螢幕中的選單和其他文字用 **粗體** 顯示。爲了便於說明，本手冊插圖中的顯示可能會有所簡化。

隨附配件

以下是隨機配件：



NP-48
可充電式電池



電池充電器



轉接插頭*

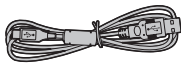

USB 線組



CD-ROM
(包含本手冊)

• 腕帶

● 安裝腕帶

安裝腕帶的方法如圖所示。

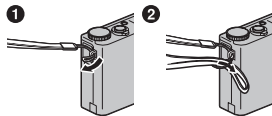

* 電源轉換器的形狀根據銷售地的不同而異。

相機部件

有關相機部件的更多資訊，請參閱各項目右邊頁碼中的內容。

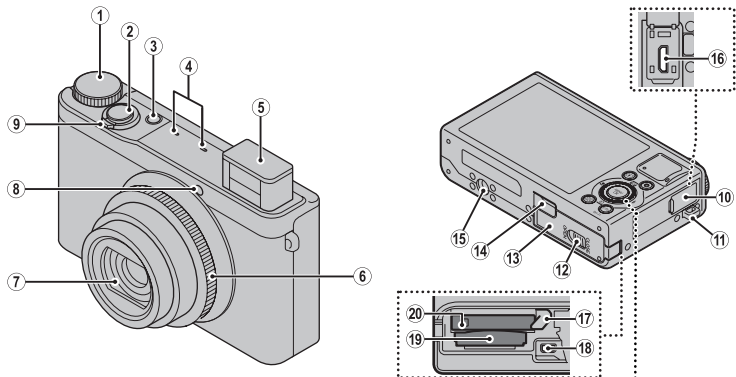

選擇鈕

游標上移

☒ (曝光補償) 鈕 (44)

☒ (刪除) 鈕 (26)

游標左移

☒ (近拍) 鈕 (45)

指令轉盤 (4)

MENU/OK 鈕

游標右移

☒ (閃光燈) 鈕 (46)

游標下移

☒ (自拍定時器) 鈕 (48)

* 爲了便於說明，本手冊中的插圖已被簡化。

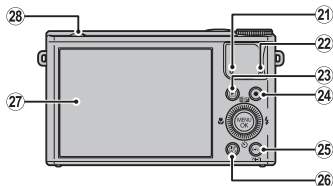

- | | | | |
|-------------------------|----------|--|----------|
| ① 模式轉盤 | 27 | ⑩ USB 多功能連接孔 | 17、77、86 |
| ② 快門鈕 | 24 | ⑪ 電池栓扣 | 12、14 |
| ③ ON/OFF 鈕 | 19 | ⑫ HDMI 線組連接孔 | 76 |
| ④ 麥克風 | 72 | ⑬ 記憶卡插槽 | 13 |
| ⑤ 閃光燈 | 46 | ⑭ 電池室 | 12 |
| ⑥ 控制環 | 4 | ⑮ 指示燈 | 5 |
| ⑦ 鏡頭蓋 | 19 | ⑯ 喇叭 | 75 |
| ⑧ AF 輔助燈 | 120 | ⑰ ▶ (瀏覽) 鈕 | 26、61 |
| 自拍定時器燈 | 48 | ⑱ ◉ (動畫錄製) 鈕 | 72 |
| ⑨ 變焦控制 | 23, 62 | ⑲ E-Fn (擴展功能) 鈕 | 49 |
| ⑩ USB 端子接線蓋 | 17、77、86 | 螢幕日光模式 | 8 |
| ⑪ 腕帶環孔 | 1 | Wi-Fi 按鈕 (播放模式) | 71 |
| ⑫ 電池室蓋栓扣 | 12 | ⑳ DISP (顯示) / BACK 鈕 | 9、21、69 |
| ⑬ 電池室蓋 | 12 | ㉑ LCD 螢幕 | 6 |
| ⑭ HDMI 端子接線蓋 | 76 | ㉒ ⚡ (閃光燈彈出) 開關 | 46 |
| ⑮ 三腳架插孔 | | | |

指令轉盤

旋轉指令轉盤以設定光圈值或快門速度。您也可以針對選擇器按鈕，使用指令轉盤選擇項目。



控制環

透過控制環，您可以變更縮放倍率、光圈值、快門速度和預設設定的其他項目。此外，您也可以使用 **E-Fn** 按鈕 (🗨 50) 將曝光補償等功能指派到控制環。

■ 控制環的預設功能





拍攝模式	說明
+	縮放
	縮放/MF*1
P	程式偏移/MF*1
A	光圈/MF*1
S	快門速度/MF*1
M	光圈/快門速度*2/MF*1
Adv.	選擇進階模式
Filter	選擇進階濾鏡
SP	選擇場景位置/MF*1
影片	縮放/MF*1

*1 若 對焦模式選擇 手動對焦，則控制環會被用來手動對焦 (🗨 57)。

*2 向上按下選擇器 () 在快門速度和光圈間變更設定項目。

◆ 使用控制環時設定值會顯示在 LCD 顯示器中。

●● 控制鎖

若要鎖定選擇鈕（ /  /  / ）和E-Fn鈕，按 **MENU/OK** 直到顯示 。這樣可防止拍攝時發生意外的操作。按 **MENU/OK** 直到不再顯示 ，即可解除鎖定控制。

●● 指示燈 (當相機開啓時)

指示燈顯示的相機狀態如下：

指示燈	相機狀態
亮綠燈	對焦鎖定。
閃爍綠燈	模糊、對焦或曝光警告。此時能夠拍攝照片。
綠燈/橘燈交替閃爍	正在記錄照片。此時能夠拍攝更多照片。
亮橘燈	正在記錄照片。此時無法繼續拍攝更多照片。
閃爍橘燈	閃光燈正在充電；拍攝照片時不會閃光。
閃爍紅燈	鏡頭或儲存媒體錯誤。

相機顯示

拍攝及瀏覽期間可能顯示以下類型的指示器。指示器根據相機設定的不同而異。

■ 拍攝

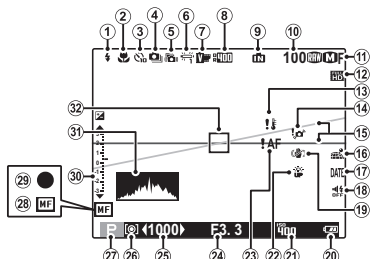

① 閃光燈模式	46
② 近拍（特寫）模式	45
③ 自拍定時器指示器	48
④ 連拍模式	52
⑤ 進階防手震	29
⑥ 白平衡	95
⑦ 軟片模擬	94
⑧ 動態範圍	93
⑨ 內建記憶體指示器 *	
⑩ 可拍攝張數	138
⑪ 影像尺寸和品質	92
⑫ 錄影模式	74

⑬ 溫度警告	x、134
⑭ 模糊警告	47、134
⑮ 電子水平儀	101
⑯ 位置資料下載狀態	71
⑰ 日期戳記	122
⑱ 靜音模式指示器	115
⑲ 防手震模式	119
⑳ 電池狀態	8
㉑ 感光度	90
㉒ 螢幕日光模式	8
㉓ 對焦警告	25、134
㉔ 光圈	37、38
㉕ 快門速度	37、39
㉖ 測光	98
㉗ 拍攝模式	27
㉘ 手動對焦指示器	57
㉙ 焦距指示器	25, 57
㉚ 曝光指示器	44
㉛ 亮度分佈圖	11
㉜ 對焦框	42

* ：表示未插入記憶卡，照片將儲存在相機內建記憶體中（ 13）。



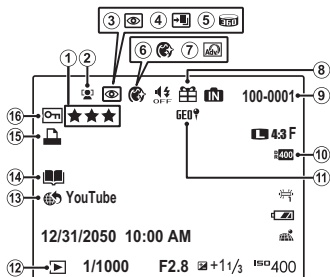



瀏覽



- ① 我的最愛 61
- ② 智慧型臉部搜尋引擎指示器 60、98
- ③ 消除紅眼指示器 109
- ④ 專業對焦模式、專業弱光模式 33、34
- ⑤ 移動全景拍攝 31、68
- ⑥ 美肌 36
- ⑦ 進階濾鏡 30
- ⑧ 外來影像 61
- ⑨ 畫面編號 121
- ⑩ 動態範圍 93
- ⑪ 位置資料 115
- ⑫ 瀏覽模式指示器 26、61
- ⑬ 標記選擇使用於上傳 105
- ⑭ 相簿助理 66
- ⑮ DPOF 預設列印指示器 79
- ⑯ 保護鎖定影像 109

●● 電池狀態

電池狀態顯示如下：

指示器	說明
 (白燈)	已消耗部分電池電量。
 (白燈)	已消耗一半以上的電池電量。
 (紅燈)	電池電量低。請儘快充電。
 (閃爍紅燈)	電池電量已耗盡。請為電池充電。
 (黃色)	電池正在充電。
 (綠色)	完成充電。
 (紅色)	電池出現故障。請參閱第 129 頁。
無圖示	以外部電源模式操作。

●● 明亮的周圍光線

明亮的周圍光線所導致的反射和強光可能會使螢幕中的顯示難以看清，特別是在戶外使用相機時。按住 **E-Fn** 鈕啓動戶外模式即可解決這個問題。此功能可在拍攝模式下使用。使用  **畫面設定** > **螢幕日光模式** 選項 (☞ 117) 也可啓用戶外模式。

顯示模式

按 **DISP/BACK** 可如下切換顯示模式：

- 拍攝

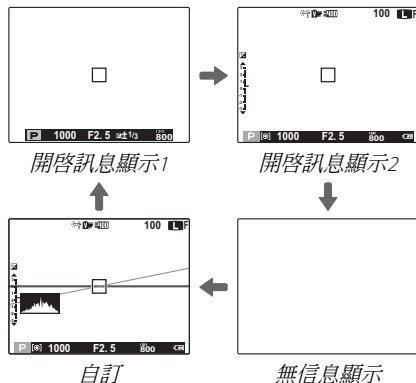

- ◆ 訊息顯示1 只有在 P、S、A、和 M 模式中為 **AF** 自動對焦模式選擇 **☑** 追蹤以外的選項時才能使用。

● 自訂顯示

- 使用拍攝選單 (📖 101) 中的 **☑** 顯示自訂設定選擇要顯示的項目。有關 LCD 顯示器中所顯示項目的位置，請參閱 📖 6, 7。
- 自定設定完成時，請按 **DISP/BACK** 幾次以顯示自定。

• 瀏覽

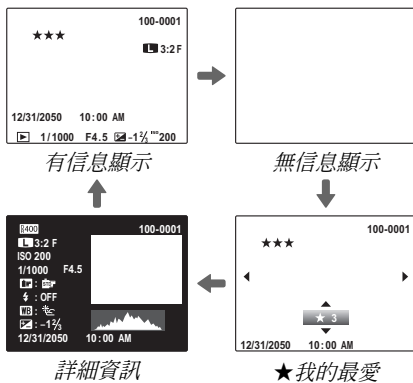

●● 光譜

光譜圖顯示影像的色調分佈。水平軸顯示亮度，垂直軸顯示畫素的數量。

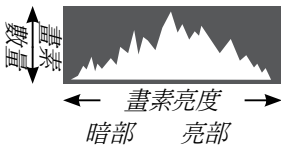

最佳曝光值：畫素在整個色調曲線範圍內平均分佈。

曝光過度：畫素聚集在曲線圖的右側。

曝光不足：畫素聚集在曲線圖的左側。

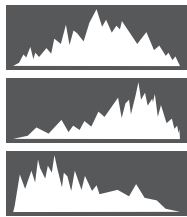

第一步驟

插入電池和記憶卡

請如下所述插入電池和記憶卡。

1 打開電池室蓋。

♦ 打開電池室蓋之前，請確保相機呈關閉狀態。

① 相機呈開啓狀態時切勿打開電池室蓋，否則可能會損壞影像檔案或記憶卡。

① 操作電池室蓋時切勿用力過大。

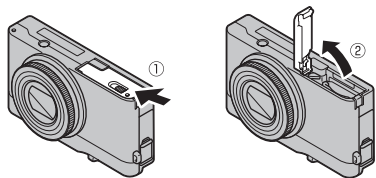

2 插入電池。

將電池上的橘色條紋與橘色電池栓扣對準，同時將電池栓扣推至一旁，然後插入電池。請確認電池已固定到位。

① 請按照正確方向插入電池。切勿用力或試圖將電池倒插或反插。若方向正確，電池很容易插入相機。

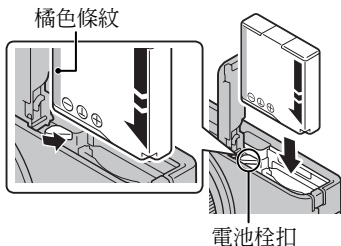

3 插入記憶卡。

如右圖所示方向持拿記憶卡，並將其推入直至卡入插槽底端的正確位置發出喀嚓聲。

- ① 請確保記憶卡插入方向正確，切勿傾斜或用力。若未正確插入記憶卡或未插入記憶卡，LCD 螢幕中將出現 **IN**，此時將使用內建記憶體進行記錄和瀏覽。

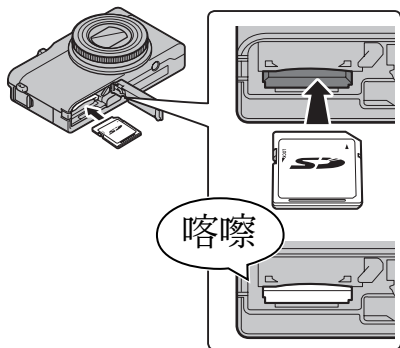

- ① SD/SDHC/SDXC 記憶卡可以鎖定，這將導致無法進行格式化或記錄及刪除影像。因此插入 SD/SDHC/SDXC 記憶卡之前，請將防寫保護開關切換至未鎖定位置。

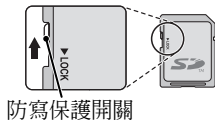

4 關閉電池室蓋。

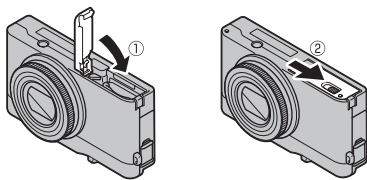

取出電池和記憶卡

取出電池或記憶卡前，請關閉相機並打開電池室蓋。

若要取出電池，請如圖所示將電池栓扣推至一旁，然後將電池從相機中滑出。

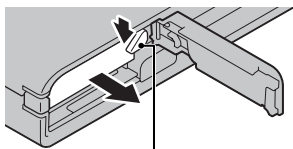

電池栓扣

若要取出記憶卡，請向裡按記憶卡，然後慢慢鬆開。此時即可用手將卡取出。取出記憶卡時，卡可能會太快彈出。請用手指將其扶住，然後輕輕釋放。

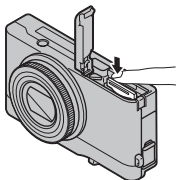

■ 相容的記憶卡

FUJIFILM、SanDisk SD、SDHC 和 SDXC 記憶卡已經通過測試並且確定可以使用在相機中。您可在 http://www.fujifilm.com/support/digital_cameras/compatibility/ 中檢視已驗證記憶卡的完整清單。其他記憶卡的操作不予以保證。本相機中無法使用 *xD-Picture Card* 或多媒體記憶卡 (MMC 卡) 裝置。

① 記憶卡

- 在格式化記憶卡、記憶卡記錄資料或刪除卡內資料時，請勿關閉相機或取出記憶卡，否則可能會損壞記憶卡。
- 首次使用 SD/SDHC/SDXC 記憶卡前，請將其格式化，在電腦或其他裝置中使用後，務必再次將其格式化。有關格式化記憶卡的更多資訊，請參閱“ 格式化” (📖 123)。
- 記憶卡很小，容易被誤吞；請妥善保管避免兒童接觸。若兒童不小心吞嚥了記憶卡，請立即尋求醫療協助。
- 尺寸大於或小於標準 SD/SDHC/SDXC 記憶卡的 miniSD 或 microSD 轉接器都可能無法正常彈出記憶卡；若記憶卡無法彈出，請將相機送至其授權的維修中心。切勿強行取出記憶卡。
- 切勿在記憶卡上粘貼標籤，撕除標籤可能會導致相機故障。
- 使用某些類型的 SD/SDHC/SDXC 記憶卡時，在動畫錄製過程中可能會發生中斷。拍攝 HD 動畫或進行高速錄影時請使用 CLASS 10 或更高階的記憶卡。

- 維修相機可能會導致相機內建記憶體中的資料被刪除或損壞。請注意，維修技師將可以看到內建記憶體中的照片。
- 在相機中格式化記憶卡或內建記憶體時，將會建立一個用以儲存照片的資料夾。切勿重新命名或刪除該資料夾，也不要使用電腦或其他裝置編輯、刪除及重新命名其中的影像檔案。請始終使用相機刪除記憶卡或內建記憶體中的照片；編輯或重新命名檔案之前，請先將其複製到電腦中，然後編輯或重新命名副本，而不是原始檔案。

① 電池

- 請使用一塊潔淨的乾布去除電池端子的污垢，否則可能影響電池充電。
- 切勿在電池上粘貼標籤或其他物品，否則可能導致電池無法從相機中取出。
- 切勿使電池短路，否則可能會造成電池過熱。
- 請閱讀“電池及電源”（iv）中的注意事項。
- 僅可使用指定用於本相機電池的電池充電器，否則可能導致相機故障。
- 切勿撕除電池標籤或試圖劃開或剝掉外殼。
- 若閒置不用，電池會逐漸喪失電量。請在使用前一兩天內為電池充電。

電池充電

電池在出廠時沒有充電。請在使用前為電池充電。對相機內部電池充電。

1 將插頭轉接器連接至AC電源轉換器。

如圖連接插頭轉接器，確保其完全插入AC電源轉換器端子並固定到位。

- ① 此插頭轉接器專用於隨附的AC電源轉換器。請勿用於其他裝置。

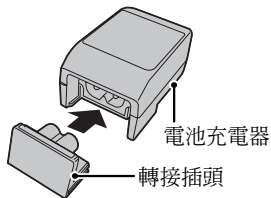

2 對電池充電。

使用隨附的 USB 線組連接相機和隨附的 AC 電源轉換器。然後將 AC 電源轉換器插入室內電源插座。

- ① 確保接頭方向正確，然後完全插入。

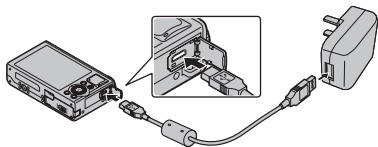

本相機使用 NP-48 可充電式電池。

- ① 相機在拍攝模式中時，電池不會進行充電。
- ◆ 如果相機在連接 AC 電源轉換器且電池放入的狀況下開啓，相機會以外部電源模式操作。

●● 充電狀態

相機開啓時，電池狀態圖示會顯示電池充電狀態，而相機關閉時，則由指示燈顯示狀態。

相機開啓時的電池狀態圖示	相機關閉時的指示燈	電池狀態	處理方法
 (黃色)	開	電池正在充電。	—
 (綠色)	關	完成充電。	—
 (紅色)	閃爍	電池出現故障。	請參閱第 129 頁。

●● 使用電腦充電

可以將相機連接到電腦為相機電池充電。

如圖所示連接隨附的 USB 線組，確保將接頭完全插入。請將相機直接連接至電腦，勿使用 USB 集線器或鍵盤。

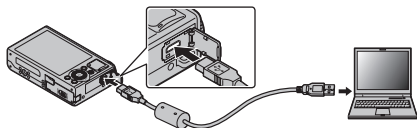

- ① 如果在充電時電腦進入睡眠模式，則停止充電。若要繼續充電，請停用電腦的睡眠模式，然後斷開 USB 線組再連接。
- ① 視電腦規格、設定或條件而定，可能無法充電。

開啓與關閉相機

拍攝模式

按下 **ON/OFF** 鈕可開啓相機。鏡頭將會自動外伸。

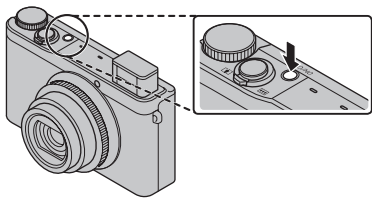

再次按下 **ON/OFF** 可關閉相機。

◆ 切換至瀏覽模式

按下 **▶** 鈕將開始瀏覽。半按快門鈕即可返回拍攝模式。

瀏覽模式

按下 **▶** 鈕約 1 秒將開啓相機並開始瀏覽。

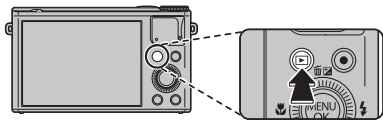

再次按下 **▶** 鈕或按下 **ON/OFF** 鈕可關閉相機。

◆ 切換至拍攝模式



若要退回拍攝模式，可半按快門鈕。按下 **▶** 鈕即可返回瀏覽模式。

- ① 強行阻礙鏡頭可能會造成損壞或產品故障。
- ① 鏡頭上的指紋或其他印跡會影響照片效果。請保持鏡頭清潔。
- ① **ON/OFF** 鈕不會完全切斷相機電源。

◆ 自動關機

若在  **電源管理** > **自動關機** (📖 118) 中所選的時間內未執行任何操作，相機將自動關閉。

基本設定

首次開啓相機時，螢幕中將顯示語言選擇對話框。請按照下述方法設定相機（您可使用設定選單中的  日期 / 時間 或  言語/LANG. 選項隨時重新設定時鐘或更改語言；有關顯示設定選單的資訊，請參閱第 113 頁）。

1 反白顯示一種語言並按下 MENU/OK。

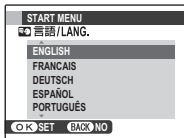

- ◆ 按下 **DISP/BACK** 可略過目前步驟。下次開啓相機時，螢幕中將顯示您略過的所有步驟。



2 螢幕中將顯示日期和時間。向左或向右按下選擇器反白顯示年、月、日、小時或分鐘，向上或向下按則可以進行更改。若要改變年、月、日的顯示順序，請反白顯示日期格式並向上或向下按下選擇器。設定完成時，請按下 MENU/OK。



3 螢幕中將顯示電源管理選項。向上或向下按下選擇器反白顯示下列選項之一並按下 MENU/OK：

-  **省電**：節省電池電量。
-  **高效能**：選擇此選項可獲取更明亮的顯示和更快的對焦。

◆ 相機時鐘

若將電池取出長時間閒置未用，開啓相機時，相機時鐘將會重新設定，且螢幕中將顯示語言選擇對話框。

拍攝照片

本章節講述基本攝影。

1 選擇 **SR+** 模式。

將模式轉盤旋轉至 **SR+**（進階自動場景識別）。LCD 螢幕中將顯示以下資訊。

●● 場景圖示 (📖 28)

相機自動選擇合適的場景。



●● 圖示

在 **SR+** 模式下，相機連續調整對焦並搜尋臉部，這將增加電池電量的消耗。LCD 螢幕中將顯示 。

◆ 若要在光線不足時打開閃光燈，滑動閃光燈彈出開關 (📖 46)。

2 構圖。

使用變焦控制在螢幕中進行構圖。

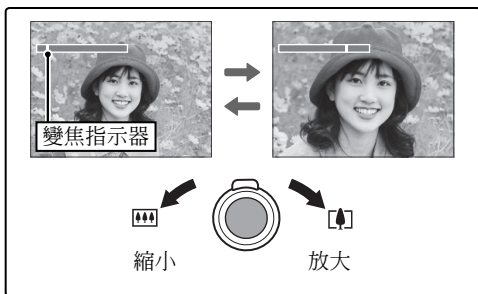

● 控制環

您可以使用控制環變更縮放倍率。

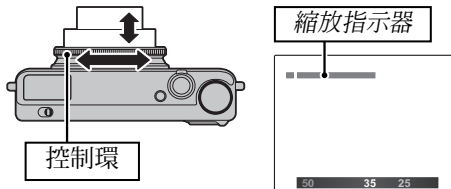

您可能需要變更控制環設定 (頁 50)。

●● 持握相機

雙手握穩相機，並將肘部抵住身體兩側。抖動或相機持握不平穩會造成照片模糊。

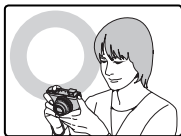

爲防止拍攝對象失焦或照片太暗（曝光不足），請讓您的手指或其他物體遠離鏡頭和閃光燈。

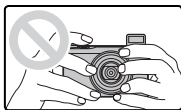

3 對焦。

半按快門鈕進行對焦。

- 相機對焦時鏡頭可能產生噪音；這是正常現象。若拍攝對象光線不足，AF 輔助燈可能會點亮；有關禁用輔助燈的資訊，請參閱“**AF 輔助燈**”（ 120）。



若相機可以對焦，相機將發出兩聲嗶嗶且指示燈點亮綠燈。焦距指示器會亮綠燈。

若相機無法對焦，對焦框將變紅，**!AF** 將會顯示，並且指示燈將閃爍綠燈。焦距指示器會閃爍白燈。請改變構圖或使用對焦鎖定（ 42）。

4 拍攝。

平穩地完全按下快門鈕以拍攝照片。

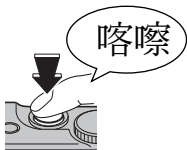

快門鈕

本相機配備了一個兩段式快門鈕。半按快門鈕設定對焦與曝光；完全按下快門鈕則可拍攝照片。

檢視照片

照片可在 LCD 螢幕中檢視。當拍攝重要的照片時，請先試拍一張並檢查效果。

1 按下 鈕。

螢幕中將顯示最近一次拍攝的照片。

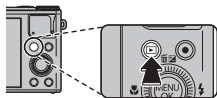

2 檢視其他照片。

向右按下選擇器可按拍攝順序檢視照片，向左按下選擇器則按相反順序檢視照片。

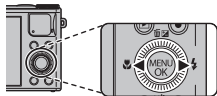



按下快門鈕將退回拍攝模式。

刪除照片

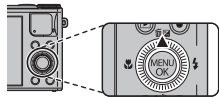
若要刪除螢幕中目前顯示的照片，向上按下選擇器 ()，並從選項中選擇。



若要退出而不刪除照片，將**取消**反白顯示，然後按 **MENU/OK**。

 照片也可以從瀏覽選單進行刪除 ( 64)。

關於攝影的更多資訊

拍攝模式

根據場景或拍攝對象的類型選擇一種拍攝模式。若要選擇一種拍攝模式，請將模式圖示與模式轉盤旁的標記對齊。

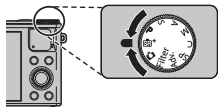

M、A、S、P：用於完全控制相機設定（[圖 37](#)），包括光圈（**M** 與 **A**）和/或快門速度（**M** 與 **S**）。

SR+（進階自動場景識別）：相機根據場景自動優化設定（[圖 28](#)）。

☑（自動）：向數位相機初次使用者建議的一種簡單的“全自動拍照”模式。

Filter（進階濾鏡）：針對要拍攝具有濾鏡效果的相片做選擇（[圖 30](#)）。

C（自訂）：重新啓用為模式 **P**、**S**、**A** 和 **M** 儲存的設定（[圖 41](#)）。

SP（場景設定）：選擇適合拍攝對象或拍攝條件的場景，剩下的工作則交由相機執行（[圖 36](#)）。

Adv.（進階）：將複雜的攝影技巧簡單化（[圖 30](#)）。

SR+ 進階自動場景識別

當模式轉盤旋轉至 **SR+** 時，相機根據場景自動優化設定。



場景在螢幕中用一個圖示表示。



場景圖示





主要拍攝對象		場景	自動	風景	夜景	夜景 (三腳架)	近拍	海灘	夕陽	雪景	天空	綠葉	天空 和 綠葉
非人像			☺*	🌳	🌃*	🌃	👤*	🌊	🌅	❄️	☁️	🌿	🌳
人像	一般		☺️	🌳🌳	🌃🌃	🌃🌃	—	🌊🌊	🌅🌅	❄️❄️	☁️☁️	🌿🌿	🌳🌳
	逆光		☺️	🌳🌳	—	—	—	🌊🌊	🌅🌅	❄️❄️	☁️☁️	🌿🌿	🌳🌳
動態物體			☺️*	🌳🌳	🌃🌃*	🌃🌃	👤👤*	🌊🌊	🌅🌅	❄️❄️	☁️☁️	🌿🌿	🌳🌳
人像及動態	一般		☺️	🌳🌳	🌃🌃	🌃🌃	—	🌊🌊	🌅🌅	❄️❄️	☁️☁️	🌿🌿	🌳🌳
	逆光		☺️	🌳🌳	—	—	—	🌊🌊	🌅🌅	❄️❄️	☁️☁️	🌿🌿	🌳🌳

* 若顯示 ☺️，相機將拍攝一系列照片（進階防手震；☞ 29）。

① 所選模式可能根據拍攝條件的不同而異。若模式和拍攝對象不相符，請選擇 📷 模式（☞ 27）或選擇 **SP**（☞ 36）並手動選擇一種場景。













●● 進階防手震

若顯示 ，相機將進行一系列曝光並將它們組合成單張影像，以減少“雜訊”（斑點）和模糊。

- ◆ 當在  進階防手震（ 98）中選擇了開且閃光燈（ 46）處於關閉狀態或設定為自動時， 可用。
- ① 將多次曝光組合成單張影像可能需要一些時間。若拍攝對象或相機在拍攝過程中移動，則可能無法建立單張組合影像。拍攝過程中請保持相機平穩且在拍攝完成前不要移動相機。
- ① 視野率將會降低。

Filter 進階濾鏡

拍攝帶濾鏡效果的照片。請從下列濾鏡中進行選擇。

濾鏡	說明
 玩具相機	適用於拍攝出復古玩具相機效果。
 縮圖	模糊照片的頂部和底部以實現立體模型效果。
 擷取色彩	建立色彩飽和的高對比度影像。
 亮鍵	建立明亮的低對比度影像。
 低色調	營造一致的暗色調，只加強些許區域。
 動態色調	使用動態色調表現以獲得奇幻效果。
 柔焦	均勻柔化整個影像。
 局部色彩(紅)	所選色彩的影像區域以該所選色彩記錄。影像的所有其他區域以黑白記錄。
 局部色彩(橘)	
 局部色彩(黃)	
 局部色彩(綠)	
 局部色彩(藍)	
 局部色彩(紫)	

- ◆ 根據拍攝對象和相機設定的不同，某些情況下影像中可能出現粗粒子或者在亮度和色相方面有變化。

Adv. 進階

該模式將“全自動拍照”的簡易與複雜的攝影技術相結合。

 **Adv. 模式** 選項可用於選擇以下進階模式：



■ 360° 移動全景拍攝

按照螢幕指示拍攝將自動組合成一張全景照片。拍攝完成前，相機變焦至最廣角端並保持固定不變。

- 1 向下按下選擇器，選擇您將在拍攝過程中移動相機的角度。向左或向右按下選擇器反白顯示一個角度，然後按下 **MENU/OK**。
- 2 向右按下選擇器檢視移動方向選項。向左或向右按下選擇器反白顯示一個移動方向，然後按下 **MENU/OK**。
- 3 完全按下快門鈕開始拍攝。拍攝過程中無需按住快門鈕。
- 4 按照箭頭所示方向移動相機。進度列滿格且全景拍攝完成時，拍攝自動結束。
 - ◆ 在拍攝過程中完全按下快門鈕將結束拍攝。若在相機移動的角度未達到 120° 時按下快門鈕，相機將不會記錄全景照片。

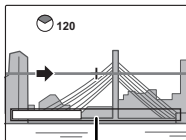





進度列

- ① 全景照片由多張畫面建立。在某些情況下，相機拍攝的角度可能大於或小於所選角度，或可能無法將這些畫面完美地接合在一起。若在全景拍攝完成前結束拍攝，相機可能不會記錄最後部分的全景畫面。
- ① 若相機移動得太快或太慢，拍攝可能會中斷。若未依照所示方向移動相機，則將會取消拍攝。
- ① 對於移動的拍攝對象、靠近相機的拍攝對象、毫無變化的拍攝對象（如天空或草原）、穩定持續運動的拍攝對象（如波浪和瀑布）以及亮度發生明顯變化的拍攝對象，可能無法獲得預期效果。若拍攝對象光線不足，全景照片可能會變得模糊。



選擇  可拍攝出能夠循環瀏覽的無縫 360° 全景照片（[圖 68](#)）。

- ◆ 使用  **儲存資料設定** > **保持原始影像** 選項，您可在記錄無縫  全景照片的同時記錄  全景照片（[圖 121](#)）。
- ① 根據拍攝對象和拍攝條件的不同，相機可能會拍攝出變形的照片或  全景照片。拍攝顯示中可視區域的頂部和底部被裁切，且白色條紋可能會出現在顯示的頂部和底部。

最佳效果

為獲得最佳效果，請以穩定的速度循著小圓周移動相機，移動時要使相機保持水平並注意只能依畫面上指示所示的方向移動相機。若未達到預期的效果，請嘗試以不同的速度來移動相機。

■ 專業對焦模式

每按一次快門鈕，相機最多可拍攝 3 張照片，柔化背景以強調主要拍攝對象。拍攝前可透過旋轉指令轉盤調整柔焦量。適用於人像或花朵拍攝以獲得類似 SLR 相機所產生的景深效果。



◆ 柔化不適用於過於接近主要拍攝對象的背景物體。若相機對焦時出現訊息，提示相機無法建立該效果，請嘗試遠離拍攝對象並拉近鏡頭。若拍攝對象處於移動狀態，相機也可能無法柔化背景；若出現提示，請檢查效果並重試。

① 視野率將會降低。

■ 專業弱光模式

每按一次快門鈕，相機將曝光 4 次並將這幾次曝光組合成單張照片。當拍攝光線不足的拍攝對象或以高變焦倍率拍攝靜止的拍攝對象時，可用於減少雜訊和模糊。



- ◆ 在某些場景中，若拍攝對象或相機在拍攝過程中移動，則可能無法建立單張組合照片。拍攝完成前，請勿移動相機。

●● 專業對焦模式/專業弱光模式

若要儲存在這些模式下所拍照片的未處理副本，請在  儲存資料設定 > 保持原始影像 (📖 121) 中選擇開。

- ① 拍攝過程中請保持相機穩定。

■ 多重曝光









建立組合兩次曝光的照片。





- 1 進行首次拍攝。
- 2 按下 **MENU/OK**。首次拍攝的照片將疊加於鏡頭視野上，作為拍攝第二張照片的參考。
 - ◆ 若要返回步驟 1 並重拍第一張照片，請向左按下選擇器。若要儲存第一張照片並退出而不建立多重曝光，請按下 **DISP/BACK**。
- 3 拍攝第二張照片。
- 4 按下 **MENU/OK** 建立多重曝光，或向左按下選擇器返回步驟 3 重拍第二張照片。

SP 場景設定

本相機提供“場景”選擇，每種場景適應特定拍攝條件或特定拍攝對象類型。使用  場景設定 選項可選擇指定給模式轉盤上 SP 位置的場景。



場景	說明
 人像	用於人像拍攝。
 美肌	用於在人像拍攝時拍出光滑的膚色效果。
 風景	用於在白天拍攝建築物和風景的照片。
 運動	用於拍攝移動中的拍攝對象。
 夜景	用於拍攝光線不足的黎明、黃昏或夜間的景色。
 夜景 (三腳架)	用於低速快門下的夜間拍攝。
 煙火	使用低速快門捕捉煙火四散的瞬間。
 夕陽	用於拍攝日出和日落時鮮豔的色彩。
 雪景	在以閃亮的白雪為主的場景中拍攝時，呈現場景明亮、活潑、清晰照片。

場景	說明
 海灘	用於拍攝清晰亮麗的海景，捕捉陽光海灘上明亮的色彩。
 水中	減少水底光線特有的藍色氛圍。
 宴會	用於捕捉室內昏暗照明下的背景燈光。
 花朵	用於拍攝豔麗的花卉特寫。
 文字	用於拍攝印刷物中文字或圖畫的清晰照片。

M 手動

在這個模式中，您可以同時選擇快門速度和光圈。如果有需要，您也可以變更相機所建議的曝光值。

旋轉指令轉盤，設定快門速度或光圈。向上按下選擇器  在快門速度和光圈間變更設定項目。

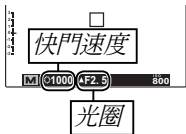

- ① 長時間曝光下，可能會以亮點畫素的形式產生隨機分佈的雜訊。
- ① 快門速度受到 ISO 設定的限制。
- ① 若在所選光圈下快門速度顯示為紅色，照片將不以所選快門速度進行拍攝。

●● 曝光指示器

曝光指示器會顯示在目前設定值的情況下，拍攝的照片會曝光不足或過度。



A 光圈優先 AE

您可以使用指令轉盤選擇光圈，同時由相機調整快門速度以獲得最佳曝光。



- ① 若在所選光圈下無法獲得正確的曝光，快門速度將顯示為紅色。請調整光圈直到獲得正確的曝光。若拍攝對象位於相機測光範圍之外，快門速度將顯示為“—”。請半按快門鈕重新測量曝光。

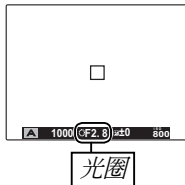

S 快門優先 AE

您可以使用指令轉盤選擇快門速度，同時由相機調整光圈以獲得最佳曝光。



- ① 若在所選快門速度下無法獲得正確的曝光，光圈將顯示為紅色。請調整快門速度直到獲得正確的曝光。若拍攝對象位於相機測光範圍之外，光圈將顯示為“F---”。請半按快門鈕重新測量曝光。
- ① 若在所選光圈下快門速度顯示為紅色，照片將不以所選快門速度進行拍攝。

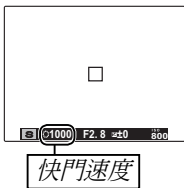

P 程式自動 AE

相機自動設定曝光。



- ① 若拍攝對象位於相機測光範圍之外，快門速度和光圈將顯示為“—”。請半按快門鈕重新測量曝光。

● 程式切換

旋轉指令轉盤，以選擇所要的快門速度和光圈組合。您可彈出閃光燈或關閉相機來恢復預設值。若要使用程式轉換，請關閉閃光燈。此外，必須將 **D-Ring** 動態範圍 和 **ISO** 感光度 **ISO** 選擇為自動以外的其他選項。

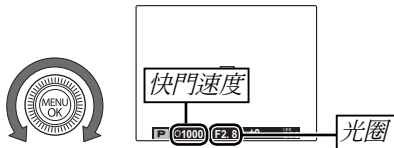

C 自訂

在 **P**、**S**、**A** 和 **M** 模式下，拍攝選單中的 **☑** 自訂設定選項 (圖 120) 可用於儲存目前相機和選單設定。只要模式轉盤轉到 **C** (自訂模式)，就可以重新使用這些設定。



選單/設定	儲存的設定
拍攝選單	ISO ISO、 ☑ 影像尺寸、 ☑ 影像品質、 DRing 動態範圍、 Tr 軟片模擬、 Color 色彩、 Sharp 銳利度、 ☑ 明亮部色調、 ☑ 陰暗部色調、 NR 減少雜訊、 ☑ 臉部追蹤對焦、 Tr 自動對焦模式、 ☑ 對焦模式、 ☑ 閃光補償、 ☑ 測光、 WB 白平衡、 ☑ 連拍、 ☑ 影片設定
設定選單	AF AF 輔助燈、 ☑ 超解像力變焦
其他	近拍模式 (☑)、閃光燈模式 (☑)、快門速度、光圈、螢幕顯示選項 (DISP/BACK)、曝光補償 (☑)

① 相機關閉後，**☑** 超解像力變焦將停用。

對焦鎖定

對中心區域外的拍攝對象進行構圖拍攝的步驟如下：

1 對焦：將拍攝對象置於對焦框中並半按快門鈕鎖定對焦和曝光。半按快門鈕期間，對焦和曝光將保持鎖定（AF/AE 鎖定）。

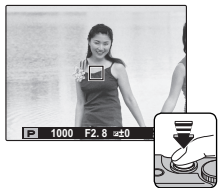

2 重新構圖：持續半按快門鈕。

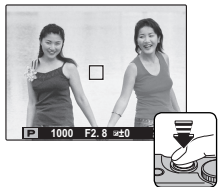

3 拍攝：完全按下快門鈕。



◆ 此功能可在 **AF** 對焦模式選擇 **AF-S** 單一 AF 時使用 (頁 57)。

●● 自動對焦

雖然本相機具備高精密自動對焦系統，但它也可能無法對焦於下列拍攝對象。若相機無法進行對焦，請對焦於同等距離的另一拍攝對象並使用對焦鎖定重新構圖。

- 非常光亮的拍攝對象，例如鏡子或汽車車身。
 - 快速移動的拍攝對象。
 - 透過窗戶或其他反光物體拍攝的對象。
 - 晦暗的拍攝對象和吸光而不反光的拍攝對象，例如頭髮或皮毛。
 - 非實體的拍攝對象，例如煙霧或火焰。
- 拍攝對象與背景之間對比差異很少（例如，衣服顏色與背景色相同的拍攝對象）。
 - 位於強對比度物體（同樣位於對焦框中）前或後的拍攝對象（例如，強對比度背景下的拍攝對象）。

曝光補償

若要在拍攝非常明亮、暗淡或高對比度的拍攝對象時調整曝光補償，請向上 () 按下選擇器。向上或向下按下選擇器或使用指令轉盤選擇曝光補償值，然後按下 **MENU/OK**。

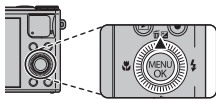

選擇正值 (+) 增加曝光



選擇負值 (-) 減少曝光

- ◆ 相機關閉後，曝光補償不會重設；若要還原正常的曝光控制，請選擇值 ± 0 。
- ◆ 使用曝光補償時請關閉閃光燈。

🌸 近拍模式（特寫）

若要進行特寫拍攝，您可向左（🌸）按下選擇器並選擇 🌸。請使用變焦控制進行構圖（📖 23）。

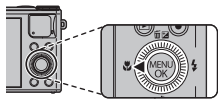

若要退出近拍模式，請向左（🌸）按下選擇器並選擇 **OFF**。

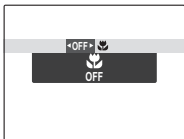

- ◆ 建議使用三腳架以避免相機晃動導致的模糊。
- ◆ 在很短距離下使用閃光燈所拍攝的照片中可能會出現由鏡頭導致的陰影。請拉遠鏡頭或增加與拍攝對象的距離。

4 使用閃光燈（超智慧型閃光）

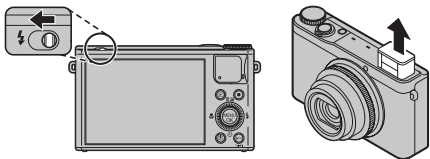

使用閃光燈時，相機 *超智慧型閃光* 系統將立即根據拍攝對象的亮度、在畫面中的位置以及與相機的距離等資訊分析場景。相機將調整閃光燈的輸出和感光度，以確保即使在光線不足的室內場景也可對主要拍攝對象正確曝光，並同時保持周圍背景的照明效果。光線較暗時（例如，在晚上或室內昏暗的燈光下進行拍攝），請使用閃光燈。

1 滑動閃光燈彈出開關以打開閃光燈。



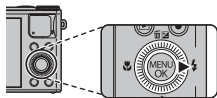

2 向右（) 按下選擇器並從以下閃光燈模式中進行選擇：



選項	說明
AUTO / 	需要時閃光燈將閃光。在大多數情況下建議使用。
	拍攝照片時閃光燈都將閃光。用於逆光拍攝對象，或在明亮燈光下拍攝時獲取自然色彩。
	在光線不足的環境下拍攝時，可同時捕捉主要拍攝對象和背景（請注意，光線明亮的場景可能會曝光過度）。



*  圖示表示智慧型臉部搜尋引擎和消除紅眼處於開啓狀態，並將用於最小化從人像主體視網膜反射的閃光所引起的“紅眼”。

- ❖ 在禁止閃光燈攝影或想在較暗光線下捕捉自然光的場合中，請降下閃光燈。我們建議您在相機關閉時也降下閃光燈。
- ❖ 若閃光燈閃光，半按快門鈕時，螢幕中將顯示 。低速快門下， 將出現在螢幕中以警告照片可能會模糊；建議使用三腳架。
- ❖ 每拍攝一張照片，閃光燈可能會多次閃光。拍攝完成前，請勿移動相機。
- ❖ 閃光燈可能導致暗角。

⌚ 使用自拍定時器

若要使用自拍定時器，請向下（⌚）按下選擇器並從以下選項中進行選擇：

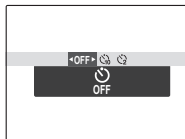
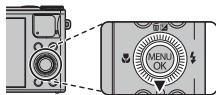

選項	說明
⌚ (OFF)	自拍定時器關閉。
⌚ (10 秒)	按下快門鈕 10 秒後釋放快門。適用於人像自拍。相機前部的自拍定時器燈在定時器啟動時點亮，並在照片即將拍攝時開始閃爍。
⌚ (2 秒)	按下快門鈕 2 秒後釋放快門。可用於減少在按下快門鈕時因相機移動而導致的模糊。自拍定時器燈在倒計時過程中會閃爍。

E-Fn 鈕

按下 **E-Fn** 鈕以使用 **E-Fn**（擴展功能）選單。

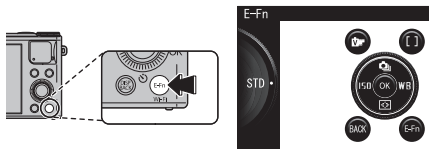

可以在 **E-Fn** 選單中使用 **▶** 鈕、**○** 鈕以及選擇器上下左右鍵的各功能。

您也可以變更指派至控制環的功能。

◆ 再次按下 **E-Fn** 鈕可返回拍攝模式。

■ 使用E-Fn按鈕自訂選單

有以下選項可供使用：

感光度ISO (90) / 影像尺寸 (92) / 影像品質 (93) /
動態範圍 (93) / 軟片模擬 (94) / 白平衡 (95) /
連拍 (52) / 測光 (98) / 自動對焦模式 (99) /
對焦模式 (57) / 對焦區域 (59) / 臉部追蹤對焦 (60) /
超解像力變焦 (120) / 無線通訊 (71)

- 1 在拍攝選單中選擇 **E-Fn** **E-Fn** 按鈕自訂。顯示 **E-Fn** 按鈕自訂選單。



- 2 按下按鈕進行調節。
- 3 反白顯示項目並向上或向下按下選擇器以查看選項，然後反白顯示選項並按下 **MENU/OK**。

■ 變更指派至控制環的功能

有下列選項可用：

預設 (圖 4)/曝光 (圖 44)/感光度ISO (圖 90)/白平衡 (圖 95)/
軟片模擬 (圖 94)/連拍 (圖 52)/縮放 (圖 23)

- 1 按下 **E-Fn** 按鈕。
- 2 旋轉控制環。顯示控制環設定選單。
- 3 旋轉控制環以反白顯示選項。
- 4 按下 **MENU/OK**。

● 預設以外的控制環選項

以下是控制環設為預設以外的選項和操作。

■ 對於自動對焦

選項 \ 模式	☰ ⁺	📷	P	A	S	M	Adv.	Filter	SP	影片
曝光			✓	✓	✓		✓	✓	✓ ^{1,2}	✓
感光度ISO			✓	✓	✓	✓	*1			
白平衡			✓	✓	✓	✓				
軟片模擬	✓	✓	✓	✓	✓	✓	✓			
連拍	✓	✓	✓	✓	✓	✓			✓ ^{1,2}	
縮放	✓	✓	✓	✓	✓	✓		✓		✓

■ 對於手動對焦³

選項 \ 模式	☰ ⁺	📷	P	A	S	M	Adv. ⁴	Filter	SP	影片
曝光		MF	MF	MF	MF	MF	✓	✓	MF ⁵	MF
感光度ISO		MF	MF	MF	MF	MF			MF ⁶	MF
白平衡		MF	MF	MF	MF	MF			MF ⁶	MF
軟片模擬	✓	MF	MF	MF	MF	MF	✓		MF ⁶	MF
連拍	✓	MF	MF	MF	MF	MF			MF ⁵	MF
縮放	✓	MF	MF	MF	MF	MF	✓	✓	MF ⁵	MF

*1 適用於 📷。

*2 不適用於 ☰。

*3 「MF」表示當 📷 對焦模式選擇 MF 時控制環用於手動對焦 (☰ 57)。

*4 所有選項都變為適用於 📷 的 MF。

*5 不是 MF，但指派的選項適用於 📷。

*6 MF 或指派的選項都不適用於 📷。

📌 您也可以從拍攝選單選擇 📷 控制環設定來指派功能至控制環。

連拍

若要透過一系列照片捕捉動作，請按下 **MENU/OK**，在拍攝選單中選擇 **連拍**，然後從本章節所列的選項中進行選擇。

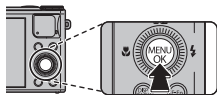

選項	📖
📷 靜態影像	—
📷 連拍 <i>n</i>	53
📷 捕捉最佳鏡頭	53
📷 自動曝光包圍	55
ISO ISO 感光度包圍	55
📷 軟片模擬包圍	55
📷 動態範圍包圍	56

- ❖ 閃光燈自動關閉。在 **連拍** 中選擇 **📷** 後，將恢復先前選擇的閃光燈模式。
- ❖ 影格速率會依快門速度或場景而異。
- ❖ 對焦和曝光是取決於每個系列中的第一個影格。如果您要在連拍時要相機自動調整對焦和曝光，請在 **對焦模式** 中選擇 **MF-C**，然後對於影格速率選擇 **📷**。
- ❖ 在單次連拍中可拍攝的照片數量根據場景和相機設定的不同而異。可記錄的照片數量取決於可用儲存空間。

■ 連拍 n

按下快門鈕時，相機拍攝照片。若要選擇影格速率，請執行以下步驟：

- 1 向左或向右按下選擇器選擇影格速率並按下 **MENU/OK** 選擇和返回拍攝模式。

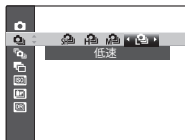

■ 捕捉最佳鏡頭

相機拍攝一系列照片，起始於按下快門鈕之前，結束於按下快門鈕之後。

- 1 在相機處於拍攝模式時向右按下選擇器。
- 2 反白顯示目前影格速率並向右按下選擇器，然後向上或向下按下選擇器選擇一個新值並按下 **MENU/OK** 確認選擇。

① 某些影格速率可能會減少可用的拍攝張數。

- 3 按下選擇器左方或右方選擇照片如何分配（左邊數目為按下快門鈕 **之前** 的拍攝張數，右邊數目為按下快門鈕 **之後** 的拍攝張數）。設定完成時按下 **MENU/OK**，然後按下 **DISP/BACK** 返回拍攝模式。

每次連拍的拍攝張數

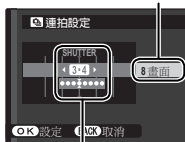

分配

4 拍攝照片。半按快門鈕期間相機開始記錄，完全按下快門鈕時完成連拍。插圖所示為 8 張連拍，按下快門鈕之前拍攝 3 張，按下快門鈕之後拍攝 4 張。

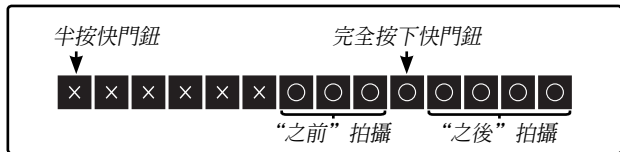

- ① 若在記錄完為“之前”部分所選的照片數量前完全按下快門鈕，剩餘照片將在完全按下快門鈕之後拍攝。
- ① 若您長時間半按快門鈕，相機可能在您完全按下快門鈕之前記錄連拍。



■ 自動曝光包圍

每按一次快門鈕，相機將拍攝三張照片：第一張使用所測定的曝光值，第二張曝光過度，第三張曝光不足。曝光過度或不足的量相同，可用選擇器向左或向右進行選擇（若曝光過度或不足的量超過測光系統的限制，相機可能無法使用所選包圍等級）。









■ ISO 感光度包圍

向左或向右按選擇器以反白顯示包圍等級。每次釋放快門，相機將以目前感光度（ 90）拍照，並且另外建立兩張處理過的照片，其中一張照片提高所選等級的感光度，另一張照片降低所選等級的感光度（不論選擇的等級為何，感光度不會超過 ISO 1600 或低於 ISO 200）。

■ 軟片模擬包圍

每釋放一次快門，相機將拍攝 1 張照片，並將其處理以建立具有在拍攝選單的  軟片模擬包圍（ 94）中所選軟片模擬設定的副本。

■ 動態範圍包圍

每按一次快門鈕，相機將以不同的  動態範圍（ 93）設定拍攝 3 張照片：第一張使用  100%，第二張使用  200%，第三張使用  400%（ 感光度 ISO 不能超過 3200； 影像尺寸 選擇為  時 400 以下的值不可用）。

對焦模式

若要選擇相機對焦的方式，按下**MENU/OK**顯示拍攝選單，然後從**對焦模式**選項中進行選擇。

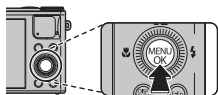

有以下選項可供使用：

模式	說明
MF 手動對焦	使用控制環手動對焦。將控制環向左旋轉可減少焦距，向右轉則增加焦距。適用於手動控制對焦或相機無法透過自動對焦功能進行對焦的情況（圖 42）。智慧型臉部搜尋引擎自動關閉。
AF-S 單一AF	半按快門鈕時，將鎖定對焦。適用於靜止的拍攝對象。
AF-C 連續自動對焦	快門按鈕按一半時，相機會持續調整焦距以反映與拍攝對象的距離變動（請注意，這會增加電池的消耗）。適用於運動中的拍攝對象。

■ 焦距指示器

您可以透過焦距指示器檢查對焦。

焦距指示器	說明
()	相機正在調整焦距。
● (亮綠燈)	選擇 AF-S 時，相機可以對焦且對焦位置固定。
● (亮綠燈)	選擇 AF-C 時，相機可以對焦。 ◆ 對焦位置會變動以反映與拍攝對象的距離變動。
○ (閃爍白燈)	相機無法對焦。

◆ **對焦模式** 選擇 **MF** 時會顯示 **MF**。

◆ 手動對焦

- 使用設定選單中的 **MF 控制環** 選項 (☞ 115) 可反轉控制環旋轉的方向。
- 如果控制環旋轉超過無限，相機就不會對焦。
- 若要使用自動對焦進行對焦，請向左按下選擇器。在手動對焦模式中，此項可用於快速對焦於所選拍攝對象。
- ◆ 若在選擇了 **MF** 時偵測到臉部，螢幕中將顯示  圖示，且相機將持續調整對焦以保持對焦於臉部。

MF 焦距確認

如果設定選單中的 **MF 焦距確認** 選擇開 (☞ 115)，則旋轉控制環會放大 LCD 顯示器中的檢視。

- ◆ 對焦檢查區域可以捲動顯示 (☞ 59)。

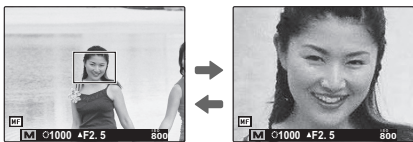

將 **MF 輔助** 選為 **對焦峰值亮點** (☞ 100) 可檢視在目前對焦距離下具有最大對比度的輪廓。

對焦框選擇

當拍攝選單中的 **AF** 自動對焦模式選擇為 **區域** 時，可改變對焦位置。按下 **MENU/OK** 選擇拍攝選單中的 **對焦區域**，然後向上、下、左或右按下選擇器。再次按下 **MENU/OK** 鈕時，設定啟用。

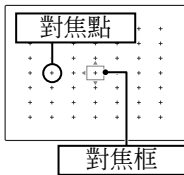

在LCD螢幕中構圖時，您可以選擇對焦框大小。按下 **MENU/OK**，在拍攝選單中選擇 **對焦區域**，然後旋轉指令轉盤。對焦框大小最多可縮小到50%或放大到150%。再次按下 **MENU/OK** 時，設定啟用。

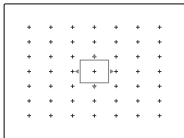

智慧型臉部搜尋引擎

智慧型臉部搜尋引擎可為畫面任何位置的人物臉部設定對焦和曝光，防止相機在集體人像拍攝中對焦於背景。適用於強調人像主體的拍攝。

若要使用智慧型臉部搜尋引擎，請按下 **MENU/OK** 顯示拍攝選單並將  **臉部追蹤對焦** 選擇為 **開**。相機在豎直和橫向方位都可偵測臉部；若偵測到一個臉部，相機將使用綠色邊框對其進行標識。若畫面中有多個臉部，相機將選擇離中心最近的臉部，其他的用白色邊框標識。

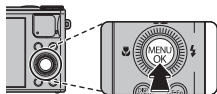

- ① 在某些模式下，相機可能會為畫面整體而不是人像主體設定曝光。
- ① 按下快門鈕時，若拍攝對象位置發生了變化，照片拍攝後，他們的臉部可能不在綠色邊框標識的區域。

關於瀏覽的更多資訊

瀏覽選項

若要在 LCD 螢幕中檢視最近一次拍攝的照片，請按下 **▶** 鈕。

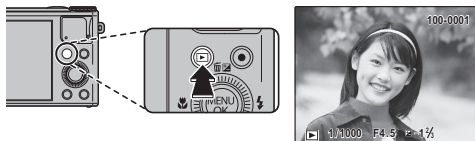

向右按下選擇器可按拍攝順序檢視照片，向左按下選擇器則按相反順序檢視照片。按住選擇器可快速捲動至您所需的照片。

◆ 在瀏覽過程中，其他相機拍攝的照片將使用 （“外來影像”）圖示標識。



連拍

對於在連拍模式下拍攝的照片，將僅顯示各系列中的第一張畫面。向下按下選擇器可檢視同一系列的其他照片。

★ 我的最愛：照片分級

若要為全畫面瀏覽中目前顯示的照片分級，請按下 **DISP/BACK** 並向上或向下按下選擇器從 0 至 5 星進行選擇。

瀏覽縮放



選擇  可放大單一畫面瀏覽中顯示的照片，選擇  則縮小照片。照片放大時，選擇器可用於檢視在螢幕中目前不可視的影像區域。



按下 **DISP/BACK** 可退出縮放。

- ◆ 若目前照片與其之前或之後的照片尺寸相同，您可旋轉指令轉盤在不更改縮放倍率的情況下檢視其他照片，否則該選項不可用。
- ◆ 最大縮放倍率根據影像尺寸的不同而異。瀏覽縮放不可用於裁切或調整尺寸後以 **640** 或更小尺寸儲存的副本。

多重畫面瀏覽

照片在 LCD 螢幕中全畫面顯示時，若要顯示多張影像，請選擇 。選擇  可將影像顯示數量從 2 增加至 9 或 100 張，選擇  則減少影像數量。

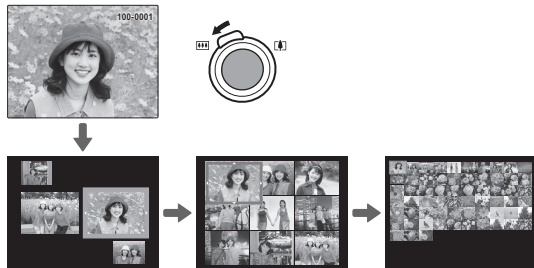

顯示 2 張或更多影像時，使用選擇器反白顯示影像並按下 **MENU/OK** 可全畫面檢視反白顯示的影像。在 9 張及 100 張顯示中，使用選擇器可檢視更多照片。

刪除照片

若要刪除個別照片、選定的多張照片，或者所有照片，請向上按下選擇器（），然後從下方的選項中選擇。注意，已刪除的照片不能恢復。請在刪除前將重要的照片複製到電腦或其他儲存裝置。









選項	說明
單一畫面	向左或向右按下選擇器捲動照片，然後按下 MENU/OK 可刪除目前照片（不會顯示確認對話框）。
已選擇顯示框格	反白顯示照片並按下 MENU/OK 可確認或取消選擇（位於相簿或預設列印中的照片將用  標識）。操作完成時，按下 DISP/BACK 顯示確認對話框，然後反白顯示 執行 並按下 MENU/OK 刪除所選照片。
所有畫面	螢幕中將顯示確認對話框；反白顯示 執行 並按下 MENU/OK 會刪除所有未受保護的照片（若插有一張記憶卡，則僅將影響記憶卡上的照片；內建記憶體中的照片僅在未插入記憶卡時刪除）。按下 DISP/BACK 將取消刪除，但之前已刪除的照片無法恢復。

- ◆ 受保護照片無法刪除。若想刪除，請取消該照片的保護（[109](#)）。
- ◆ 也可以從播放選單透過  **刪除** 來刪除照片。
- ◆ 若出現訊息提示所選照片為 DPOF 預設列印的一部分，您可按下 **MENU/OK** 將其刪除。

影像搜尋

搜尋照片。

- 1 在瀏覽選單中選擇  **影像搜尋**，反白顯示以下任一搜尋標準並按下 **MENU/OK**：
 - **依日期**：按日期搜尋。
 - **依臉部**：從臉部辨認資料庫中搜尋臉部。
 - **依照★我的最愛**：按等級搜尋。
 - **依場景**：按場景搜尋。
 - **依資料類型**：查找所有靜態照片或動畫。
 - **根據上載標記**：查找所有選定要上傳到指定目的地的照片。
- 2 選擇一個搜尋條件。螢幕中僅將顯示符合搜尋條件的照片。若要刪除或保護所選照片或者以自動播放方式檢視搜尋到的照片，請按下 **MENU/OK** 並選擇  **刪除**（ 64）、 **保護**（ 109）或  **自動播放**（ 106）。

相簿助理

使用您最喜愛的照片建立相簿。

建立相簿

1 在瀏覽選單的  相簿助理中選擇 **新相簿**，然後從以下選項進行選擇：

- **從所有影像選取**：從所有可選照片中進行選擇。
- **依照影像搜尋選取**：從符合所選搜尋條件的照片中進行選擇（ 65）。

◆ **640** 或更小的照片以及動畫都無法選用於相簿。

2 捲動影像並向上按下選擇器以確認或取消選擇。若要將目前影像顯示於封面，請向下按下選擇器。相簿建立完成後，按下 **MENU/OK** 退出。

◆ 您選擇的第一張照片將成為封面影像。向下按下選擇器可選擇其他影像作為封面。

3 選擇 **完整相簿**（若要將所有照片或所有符合指定搜尋條件的照片都選用於相簿，請選擇 **全選**）。新相簿將新增至相簿助理選單的清單中。

- ① 相簿最多可包含 300 張照片。
- ① 未包含任何照片的相簿將被自動刪除。

檢視相簿

在相簿助理選單中反白顯示一個相簿並按下 **MENU/OK** 顯示該相簿，然後向左或向右按下選擇器即可捲動照片。

編輯和刪除相簿

顯示相簿並按下 **MENU/OK**。螢幕中將顯示以下選項；請選擇所需選項並按照螢幕指示進行操作。

- **編輯**：按照“建立相簿”（ 66）中所述編輯相簿。
- **刪除**：刪除相簿。

相簿

使用隨附的 MyFinePix Studio 軟體可將相簿複製到電腦中。

檢視全景照片

若您在以全畫面方式顯示全景照片時向下按下選擇器，相機將從左到右或從下到上顯示照片。若要暫停瀏覽，請向下按下選擇器；再次向下按則可恢復瀏覽。若要退回全畫面瀏覽，請在全景瀏覽過程中向上按下選擇器。以全畫面方式瀏覽全景照片時，您可使用變焦控制進行放大或縮小，或者向上（) 按下選擇器進行刪除。

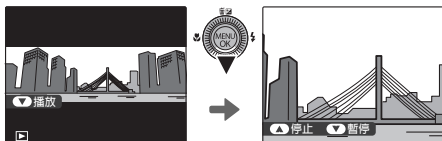

- ◆  全景照片以無限循環的方式進行瀏覽（[圖 32](#)）；向左或向右按下選擇器可控制瀏覽的方向。瀏覽過程中，相機不會自動關閉（[圖 118](#)）。

檢視照片資訊

透過按下 **DISP/BACK** 在指示器之間循環 (圖 7) 直至出現以下顯示可檢視照片資訊。

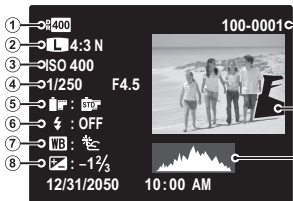

- ① 動態範圍
- ② 影像尺寸和品質
- ③ 感光度
- ④ 快門速度/光圈
- ⑤ 軟片模擬
- ⑥ 閃光燈模式
- ⑦ 白平衡
- ⑧ 曝光補償
- ⑨ 畫面編號
- ⑩ 照片 (曝光過度區域閃爍顯示)
- ⑪ 光譜

其他照片資訊

旋轉控制環可以檢視其他相片資訊。旋轉控制環可循環顯示。

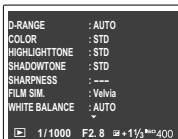

◆ 啓用的對焦點以“+”圖示顯示。

●● 放大對焦點

向下按下選擇器可在焦點中拉近。按下 **DISP/BACK** 或 **MENU/OK** 則可返回全畫面瀏覽。

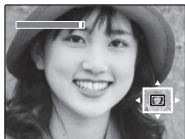

無線網路

使用無線網路

您可以將連接相機和智慧型手機或 PC。如需使用無線網路的資訊，請參閱 <http://app.fujifilm-dsc.com/>。

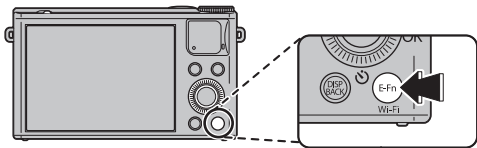

連接智慧型手機

透過無線網路連接智慧型手機。播放時按下 **Wi-Fi** 按鈕，可將相片上傳至智慧型手機或遠端瀏覽相機上的相片，以及選擇要下載的影像。您也可以從智慧型手機下載位置資料。進行之前，請下載免費的 FUJIFILM Camera Application 應用程式，並安裝到智慧型手機上。此選項也可透過從播放選單的  **無線通訊** 啟用。您也可以在 **E-Fn** 選單中指派 **無線通訊** 時於拍攝模式下使用無線通訊選項。

將照片儲存到電腦

播放時按住 **Wi-Fi** 按鈕，可透過無線網路將照片儲存到電腦。進行之前，請將免費的 FUJIFILM PC AutoSave 應用程式安裝到目的地電腦，並依照需求調整設定。此選項也可透過從播放選單的  **PC自動儲存** 啟用。

動畫





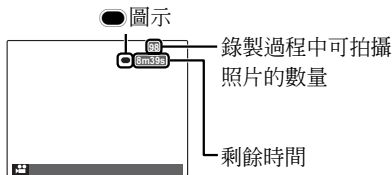



錄製動畫

按下  可拍攝動畫。錄製過程中，螢幕中將顯示以下指示器，聲音將透過內建麥克風錄製（錄製過程中請注意不要遮蓋麥克風）。



若要結束錄製，再次按下  即可。當動畫達到最大長度或儲存媒體已滿時，錄製將自動結束。有關可錄製最大動畫片段的資訊，請參閱第 138 頁。

自動場景選擇

在  模式下，相機根據拍攝條件和拍攝對象類型選擇場景：（人像）、（光線不足的風景）、（光線不足的人像）、（風景）、（特寫）、（逆光人像）或 （其他拍攝對象）。





場景圖示

●● 在錄製過程中拍攝照片

在錄製期間按下快門鈕可拍攝照片。









- ◆ 使用  影片設定 > 錄影時的靜態影像拍攝 選項 (📖 102) 可選擇用於記錄照片的方法。
- ◆ 照片將與動畫分開儲存且不會作為動畫的一部分出現。
 - ① 進行高速錄影期間無法拍攝照片。
 - ① 可拍攝照片的數量有限。

- ◆ 錄製過程中可調節變焦。
- ◆ 若拍攝對象光線不足，AF 輔助燈可能會點亮以輔助對焦操作。若要關閉 AF 輔助燈，請在  AF 輔助燈 (📖 120) 中選擇 關。
- ◆ 當影片對焦模式設定為  手動對焦時，您可以在拍攝影片時手動對焦 (📖 102)。
- ◆ 錄影時白平衡會自動調整。影像的色彩和亮度可能與錄製開始之前顯示的有所不同。
- ◆ 相機聲音可能會被錄入。
 - ① 動畫錄製過程中，指示燈將點亮。在拍攝過程中或當指示燈點亮時，請勿打開電池室蓋，否則可能導致動畫無法瀏覽。
 - ① 在包含極其明亮拍攝對象的動畫中，可能會出現豎條紋或橫條紋。這是正常現象而並非故障。

- ① 若相機長時間用於錄製動畫或者周圍溫度很高，相機溫度將可能升高。這是正常現象而並非故障。
- ① 所選模式可能根據拍攝條件的不同而異。

動畫影格大小

錄製之前，請使用  **影片設定** > **錄影模式** 選項選擇影格大小。

選項	說明
 1920×1080 (60 fps)	全 HD (高畫質)。
 1920×1080 (30 fps)	
 1280×720 (60 fps)	高畫質。
 1280×720 (30 fps)	
 640 × 480	標準畫質。
 640 × 480 (80 fps)	高速錄影。相機不會錄製聲音，且對焦、曝光和白平衡也不會自動調整。以  320 × 112 錄製的動畫，其頂部和底部將出現黑色條帶。
 320 × 240 (150 fps)	
 320 × 112 (250 fps)	

檢視動畫

瀏覽過程中，動畫如右圖所示顯示在 LCD 螢幕中。動畫顯示時，您可執行以下操作：

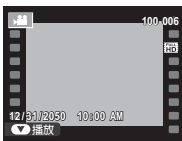

選項	說明
開始/ 暫停瀏覽	向下按下選擇器 將開始瀏覽。再次按下則暫停瀏覽。暫停期間，向左或向右按一次選擇器可後退或前進一個畫面。
結束瀏覽/ 刪除	向上按下選擇器 將結束瀏覽。
調整速度	在瀏覽過程中向左或向右按下選擇器 可調整瀏覽速度。
調整音量	按下 MENU/OK 可暫停瀏覽並顯示音量控制。向上或向下按下選擇器可調整音量，按下 MENU/OK 則可退出。音量也可使用 ▶ 聲音設定 > 錄放音 選項 (116) 進行調整。

● 瀏覽速度

向左或向右按下選擇器 可調整瀏覽速度。瀏覽速度以箭頭 (▶ 或 ◀) 數量顯示。

箭頭



① 瀏覽過程中切勿遮蓋喇叭。

相機連接

在高畫質電視機上檢視照片

您可使用 HDMI 線組（由第三方供應者另售）將相機連接至高畫質（HD）裝置。

- 1 關閉相機並如下圖所示連接 HDMI 線組。

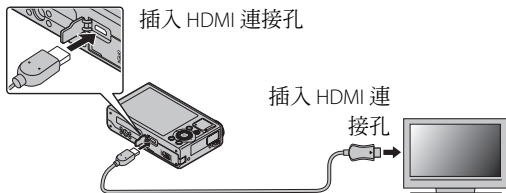

- ① 使用長度在 1.5 公尺以內的 HDMI 線組。
 - ◆ 連接該線組時，請確保將接頭完全插入。
- 2 將電視機調至 HDMI 輸入頻道。有關詳情，請參閱電視機隨附的資料。
- 3 按下 **▶** 鈕約 1 秒以開啓相機。相機螢幕關閉且電視機上將顯示照片和動畫。請注意，相機音量控制鈕對電視機上播放的聲音沒有影響；請使用電視機音量控制鈕調整音量。
 - ◆ 某些電視機在動畫播放開始時可能會短暫黑屏。

透過 USB 列印照片

若印表機支援 PictBridge，相機可如下圖所示直接連接至印表機，照片無需先複製到電腦即可進行列印。請注意，根據印表機的不同，其可能不支援下述的某些功能。



- 1 如圖所示連接隨附的 USB 線組並開啓印表機。

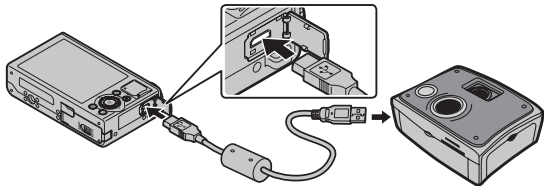

- 2 開啓相機。
- 3 向左或向右按下選擇器顯示您所需列印的照片。
- 4 向上或向下按下選擇器選擇列印份數（最多 99 份）。
- 5 重複步驟 3-4 選擇其他照片。設定完成時按下 **MENU/OK** 顯示確認對話框。

6 按下 **MENU/OK** 開始列印。按下 **DISP/BACK** 可中斷列印，但是請注意，某些印表機可能不會立即反應。若列印完成前印表機停止列印，請關閉相機，然後重新開啓。

7 確認 **正在列印** 從相機螢幕中消失後，關閉相機並斷開 USB 線組的連接。

- ◆ 您可從內建記憶體或已在相機中格式化的記憶卡列印照片。
- ◆ 若未選擇照片，相機將列印一份目前照片。
- ◆ 紙張尺寸、列印品質和邊框可使用印表機進行選擇。

列印拍攝日期

若要在照片上列印拍攝日期，請在 PictBridge 顯示中按下 **DISP/BACK**，然後在 PictBridge 選單中選擇 **列印日期** （若無需在照片上列印拍攝日期，請選擇 **不列印日期**）。某些印表機不支援日期列印。有關詳情，請參閱印表機使用手冊。



列印 DPOF 預設列印

 **預設列印 (DPOF)** 選項可用來為與 PictBridge 相容的印表機 (頁 77) 或支援 DPOF 的裝置建立數位“預設列印”。

DPOF

DPOF (數位預設列印格式) 是使照片可從內建記憶體或記憶卡中儲存的“預設列印”進行列印的標準。預設列印中的資訊包括要列印的照片以及每張照片的列印份數。



- 1 選擇瀏覽模式並按下 **MENU/OK** 顯示瀏覽選單。
- 2 反白顯示  **預設列印 (DPOF)** 並按下 **MENU/OK**。
- 3 反白顯示下列選項之一並按下 **MENU/OK** :
 - **顯示日期**  : 在照片上列印拍攝日期。
 - **關閉日期** : 不在照片上列印拍攝日期。

 某些印表機不支援日期列印。有關詳情，請參閱印表機使用手冊。
- 4 向左或向右按下選擇器，顯示您希望在預設列印中新增或刪除的照片。

- 5 向上或向下按下選擇器選擇列印份數（最多 99 份）。若要從預設列印中刪除照片，請向下按下選擇器，直到列印份數為 0。
- 6 重複步驟 4-5 完成預設列印，並在設定完成時按下 **MENU/OK**。
- 7 螢幕中將顯示確認對話框。按下 **MENU/OK** 儲存預設列印。
 - ◆ 取出記憶卡可為內建記憶體中的照片建立或修改預設列印。
 - ◆ 預設列印最多可包含 999 張照片。
 - ◆ 若插入了一張包含其他相機所建立預設列印的記憶卡，螢幕中將顯示一條訊息。請按上文所述建立一個新預設列印。

在電腦上檢視照片

隨附的軟體可用於複製照片至電腦，您可在電腦上儲存、檢視、整理和列印照片。在進行操作前，請先按照以下所述安裝該軟體。切勿在安裝完成前將相機連接至電腦。

Windows：安裝 MyFinePix Studio

1 確認您的電腦滿足下列系統需求：

	Windows 8/Windows 7 (SP 1)/ Windows Vista (SP 2) ¹	Windows XP (SP 3) ¹
CPU	3 GHz Pentium 4 或更高階 (2.4 GHz Core 2 Duo 或更高階) ²	2 GHz Pentium 4 或更高階 (2.4 GHz Core 2 Duo 或更高階) ²
RAM	1 GB 或以上	512 MB 或以上 (1 GB 或以上) ²
剩餘磁碟空間	2 GB 或以上	
GPU	支援 DirectX 9 或更新版本 (建議)	支援 DirectX 7 或更新版本 (需要；其他 GPU 的操作不予以保證)
視訊	1024 × 768 畫素或以上，至少 24 位色彩	
其他	<ul style="list-style-type: none">建議使用內建 USB 連接埠。其他 USB 連接埠的操作不能夠保證。上傳影像或使用 Map Viewer 時需要 .NET Framework 3.5 Service Pack 1。安裝 .NET Framework (若需要)、使用自動更新功能以及執行線上或透過 e-mail 共用照片等任務時，需要網際網路連線 (建議寬頻)。	

1 不支援 Windows 的其他版本。僅支援預安裝的作業系統；家庭組裝電腦或從 Windows 較早版本升級的電腦的操作不能夠保證。

2 當顯示 HD 動畫時建議使用。

- 2 啓動電腦。繼續操作前，請以系統管理員帳號登錄。
- 3 退出可能正在執行的其他應用程式，並將安裝光碟插入 CD-ROM 光碟機。

Windows 8/Windows 7/Windows Vista

若顯示自動播放對話框，請按一下 **SETUP.EXE**。螢幕中將顯示“使用者帳號控制”對話框；請按一下 **是**（Windows 8/Windows 7）或 **繼續**（Windows Vista）。

安裝程式將自動啓動；按一下 **Install MyFinePix Studio**（安裝 MyFinePix Studio）並按照螢幕指示安裝 MyFinePix Studio 和 RAW FILE CONVERTER。

若安裝程式未自動啓動

若安裝程式未自動啓動，請從“開始”選單中選擇 **電腦** 或 **我的電腦**，按兩下 **FINEPIX** 光碟圖示開啓 FINEPIX 光碟視窗，然後按兩下 **setup** 或 **SETUP.EXE**。

● 若安裝程式未自動啓動 (Windows 8)

- 1 在開始畫面上選擇“桌面”。
- 2 在工作列上選擇“檔案總管”。
- 3 在瀏覽窗格中選擇“電腦”。
- 4 按兩下放入了 FINEPIX CD 的光碟機圖示，然後遵循畫面上的指示進行安裝。

- 4 若出現提醒您安裝 Windows Media Player 或 DirectX 的提示，請按照螢幕指示完成安裝。
- 5 安裝完成時從 CD-ROM 光碟機中取出安裝光碟。請將安裝光碟存放在乾燥且無陽光照射的地方，以便在今後需要重新安裝軟體時使用。

安裝至此完成。請繼續“連接相機”（ 86）操作。

Macintosh：安裝 RAW FILE CONVERTER

RAW FILE CONVERTER 可用於檢視您電腦中的 RAW 影像。

1 請確定電腦是否符合下列系統需求：

CPU	Intel (Core 2 Duo 或以上)
OS	Mac OS X 版本 10.6–10.8 的預裝版本 (有關詳情, 請參閱 http://www.fujifilm.com/support/digital_cameras/compatibility/)。
RAM	1 GB 或以上
可用硬碟空間	RAW FILE CONVERTER 的安裝最低容量需要 200 MB, 而執行則必須使用 400 MB
顯示卡	1024 × 768 畫素或以上, 至少 24 位色彩

2 開啓電腦並關閉正在執行的應用程式後, 將安裝光碟放入光碟機內, 並按兩下 **SILKYRFXCEXInstaller**。

3 出現提示時, 請輸入管理員名稱和密碼, 並按一下 **OK**, 然後依照畫面上的指示安裝。安裝完成時, 請按一下 **Exit** 結束安裝程式。

- 4 從光碟機中取出安裝光碟。請注意，如果電腦正在執行 Safari，光碟將無法取出；若有需要取出光碟，請先退出 Safari。請將安裝光碟放置於乾燥且無陽光照射的地方，以便日後需要重新安裝此軟體時使用。

安裝至此完成。請繼續“連接相機”（ 86）操作。

將照片或影片匯入 Mac (Macintosh)

使用 Mac OS 中的標準應用程式 (例如 Image Capture)，將照片或影片匯入 Mac。

連接相機

1 若您要複製的照片是儲存在記憶卡中，請將記憶卡插入相機。

◆ 首次啟動軟體時，Windows 使用者可能需要 Windows 光碟。

① 傳輸過程中斷電可能導致資料流失或損壞內建記憶體或記憶卡。請在連接相機前為電池充電。

2 關閉相機並如圖所示連接隨附的 USB 線組，確保將接頭完全插入。請將相機直接連接至電腦，勿使用 USB 集線器或鍵盤。

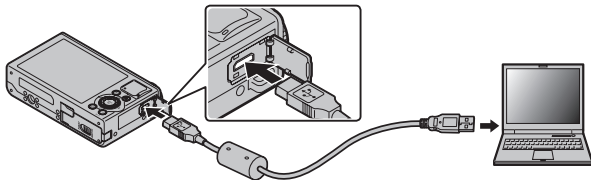

① USB 線組長度必須不超過 1.5 公尺，並且適合傳輸資料。

3 開啓相機。

4 在 MyFinePix Studio 中上傳照片，遵循畫面上的指示將照片複製到電腦中。若要離開而不複製照片，請按下取消。

若要獲取關於使用隨附軟體的更多資訊，請啓動應用程式並從 **Help**（說明）選單中選擇相應的選項。

- ① 若插入的記憶卡包含大量影像，軟體啓動可能會延遲且您可能無法匯入或儲存影像。請使用記憶卡讀卡機傳輸照片。
- ① 關閉相機或斷開 USB 線組的連接前，請確認電腦未顯示訊息提示您正在進行複製，並確認指示燈已熄滅（若複製的影像張數非常多，電腦螢幕上的提示訊息消失後指示燈可能仍保持點亮）。否則，可能導致資料流失或損壞內建記憶體或記憶卡。
- ① 插入或取出記憶卡前，先斷開相機連接。
- ① 在某些情況下，可能無法使用存取獨立電腦上照片的方法來存取透過隨附軟體儲存至網路伺服器的照片。
- ① 使用需要網際網路連線的服務時，使用者將承擔來自電話公司或網際網路服務提供商的所有相關費用。

●● 斷開相機的連接

確認指示燈已熄滅後，請按照螢幕上的指示關閉相機並斷開 USB 線組的連接。

●● 解除安裝隨附軟體

請僅在不再需要時或開始重新安裝前解除安裝隨附軟體。退出該軟體並斷開相機連接後，從“Applications”將“RAW FILE CONVERTER EX powered by SILKYPIX”資料夾拖拽至資源回收筒並在 **Finder** 選單中選擇 **清空垃圾桶**（Macintosh），或者開啓控制台並使用“程式和功能”（Windows 8/Windows 7/Windows Vista）或“新增或移除程式”（Windows XP），可解除安裝 MyFinePix Studio。在 Windows 系統下，可能顯示一個或多個確認對話框，請在按一下 **確定** 前仔細閱讀其內容。

選單

使用選單：拍攝模式

使用拍攝選單

1 顯示拍攝選單

1.1 在拍攝過程中按下 **MENU/OK** 顯示拍攝選單。

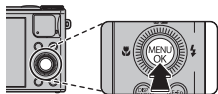

1.2 向左按下選擇器反白顯示目前標籤。

1.3 向上或向下按下選擇器反白顯示包含所需選項的標籤。

標籤

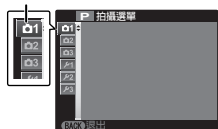

1.4 向右按下選擇器將游標置於選單中。

2 調整設定。

反白顯示項目並向右按下選擇器檢視選項，然後反白顯示一個選項並按下 **MENU/OK**。設定完成後按下 **DISP/BACK** 退出。

拍攝選單選項

 **場景設定** (預設設定：)

選擇用於 SP 模式 (圖 36) 的場景。

 **進階濾鏡** (預設設定：)

進行選擇以使用濾鏡效果拍攝相片 (圖 30)。

 **Adv. 模式** (預設設定：)

選擇一種進階拍攝模式 (圖 30)。

 **感光度 ISO** (預設設定：自動)

控制相機對光線的敏感度。使用較高值可減少模糊；但是請注意，用高感光度拍攝的照片中可能出現斑點。



選項	說明
自動	相機根據拍攝條件自動調整感光度。
12800/6400/5000/4000/ 3200/2500/2000/1600/ 1250/1000/800/640/500/ 400/320/250/200/100	感光度設定為指定的值，該值顯示在螢幕中。

ISO 感光度 ISO (接上頁)

(預設設定：自動)

■ 自動

選擇了 **自動** 時，以下選項可用：

選項	預設設定
預設敏感度	100
最大感光度	800
最低快門速度	1/30

相機自動在預設值和最大值之間選擇一個感光度。感光度僅在獲得最佳曝光需要的快門速度低於 **最低快門速度** 中的所選值時才會提高到預設值以上。

- ◆ 若**預設敏感度**中的所選值高於**最大感光度**中的所選值，**預設敏感度**將設為**最大感光度**中的所選值。
- ◆ 若照片在**最大感光度**中的所選值下仍將曝光不足，相機可能選擇低於**最低快門速度**的快門速度。

◀ 影像尺寸

(預設設定：L 4:3)

選擇用於記錄照片的影像尺寸和縱橫比。大照片可在大尺寸下列印且不降低品質，而小照片所需的儲存空間較小，從而可以記錄更多照片。



●● 尺寸與縱橫比

尺寸

選項	列印的最大尺寸
L	34 × 25 cm
M	24 × 18 cm
S	17 × 13 cm

縱橫比

- 4:3**：照片與相機螢幕具有相同的比例。
- 3:2**：照片與 35mm 軟片畫面具有相同的比例。
- 16:9**：適合在高畫質 (HD) 裝置上顯示。
- 1:1**：照片為正方形。

影像品質

(預設設定：FINE)



選擇一種檔案格式和壓縮率。選擇 **FINE** 或 **NORMAL** 記錄 JPEG 影像，選擇 **RAW** 記錄 RAW 影像或者選擇 **FINE+RAW** 或 **NORMAL+RAW** 同時記錄 JPEG 和 RAW 影像。**FINE** 和 **FINE+RAW** 使用較低 JPEG 壓縮率以記錄高品質 JPEG 影像，而 **NORMAL** 和 **NORMAL+RAW** 則使用較高 JPEG 壓縮率以增加可儲存的影像數量。

- ◆ 若要轉換 RAW 檔案以便在電腦上顯示，請使用隨附的 RAW File Converter 軟體。
- ① 在播放過程中，裁切、調整尺寸和消除紅眼選項無法用於 RAW 影像，因為最大可用縮放倍率受到限制。

動態範圍

(預設設定：自動)









控制對比度。對於位處強光和陰影下場景的拍攝對象，例如水上的陽光、鮮亮光線下的秋天葉子、蔚藍天空下的人物肖像以及白色物體或穿白色衣服的人物等，建議使用較高的對比值，增加對比度。請注意，使用較高的對比值拍攝的照片，可能會出現雜色斑點。若選擇了 **自動**，相機將根據拍攝條件自動選擇 100% 和 400% 之間的值。

選項		說明
自動	 100%	用於在進行室內拍攝或陰天拍攝時增加對比度。
	 200%	
	 400%	用於在拍攝高對比度場景時減少亮部和暗部中細節的流失。

 軟片模擬

(預設設定：)

模擬不同類型軟片的效果。

選項	說明
 (PROVIA/標準)	標準色彩再現。適用於從人像到風景的多種拍攝對象。
 (Velvia/艷麗)	色彩飽和、對比度高的色調，適用於拍攝自然風景。
 (ASTIA/柔和)	色彩飽和度低且柔和的色調。
 (黑白)	拍攝黑白照片。
 (黑白+Y 濾鏡)	稍微提高對比度以拍攝黑白照片。此設定也可稍微調低天空的亮度。
 (黑白+R 濾鏡)	提高對比度以拍攝黑白照片。此設定也可調低天空的亮度。
 (黑白+G 濾鏡)	使黑白人像的皮膚色調變得柔和。
 (棕褐色)	拍攝棕褐色照片。









 軟片模擬包圍

選擇用於軟片模擬包圍的軟片類型 (55) 。

WB 白平衡

(預設設定：自動)

若**自動**未產生自然色彩（如特寫拍攝時），請選擇  並測量白平衡值或選擇適合光源的選項。



選項	說明
自動	相機自動調整白平衡。
	測量白平衡值。
	選擇此選項可顯示色溫清單；反白顯示一個溫度，然後按 MENU/OK 。
	用於直射陽光下的拍攝對象。
	用於陰影中的拍攝對象。
	用於“晝光”螢光燈光線下。
	用於“暖白”螢光燈光線下。
	用於“冷白”螢光燈光線下。
	用於白熱燈光線下。
	用於水下攝影。

若要微調白平衡，請反白顯示一個選項並按下 **MENU/OK**。使用選擇器調整白平衡或按下 **DISP/BACK** 使用預設白平衡值。

 自定白平衡

選擇  可調整非正常光線環境下的白平衡。螢幕中將顯示白平衡測量選項；請對一個白色物體構圖使其填滿 LCD 螢幕，然後完全按下快門鈕測量白平衡。（若要選擇最近一次的自訂值並退出而不測量白平衡，請按下 **DISP/BACK**，或者按下 **MENU/OK** 選擇最近一次的值並顯示微調對話框）

- 若螢幕中顯示“完成！”，請按下 **MENU/OK** 將白平衡設定為測量的值。
- 若顯示“過暗”，請提高曝光補償（ 44）並重試。
- 若顯示“過亮”，請降低曝光補償並重試。

◆ 為獲取更高的精確度，測量白平衡之前請調整  軟片模擬、**ISO 感光度 ISO** 以及  動態範圍。

- ◆ 在  之外的設定下，進行閃光燈拍攝時將使用自動白平衡。
- ◆ 拍攝效果隨拍攝條件的不同而異。拍攝後請在 LCD 螢幕中瀏覽照片以便檢查色彩。

WB 白平衡 (接上頁)

(預設設定: 自動)

K: 色溫

色溫是一種光源顏色的客觀測量，以開爾文 (K) 表示。色溫接近直射陽光的光源會顯示白色；較低色溫的光源有黃色或紅色投影；較高色溫的光源略帶藍色。您可以按照下表所示選擇符合光源的色溫，或是選擇與光源顏色相差很大的選項，使照片“變暖”或“變冷”。

◀ 選擇符合較紅的光源
或使照片“變冷”

選擇符合較藍的光源
或使照片“變暖” ▶

2000K
燭光

日落/日出

5000K
直射陽光

陰影

15000K
藍色天空

Color 色彩

(預設設定: (0)標準)

調整色彩濃度。

Sharp 銳利度

(預設設定: (0)標準)

選擇是否銳利化或柔和化輪廓。

Light 明亮部色調

(預設設定: (0)標準)

調整亮部的外觀。

 陰暗部色調 (預設設定: (0)標準)

調整陰影的外觀。

 減少雜訊 (預設設定: (0)標準)

選擇雜訊消除量。

 連拍 (預設設定: )

透過一系列照片捕捉動作 (圖 52)。您可從 , , , , ,  以及  中進行選擇。

 進階防手震 (預設設定: 開)



選擇 **開** 可在  模式下啓動進階防手震 (圖 29)。

 臉部追蹤對焦 (預設設定: 關)

選擇相機是否自動偵測人像主體並對其設定對焦和曝光 (圖 60)。

 測光 (預設設定: )

選擇當智慧型臉部搜尋引擎關閉時，相機如何測定曝光。

選項	說明
 多重	使用自動場景辨識為多種拍攝條件調整曝光。
 點	相機對畫面中心的光線環境進行測光。建議在背景比主要拍攝對象亮得多或暗得多時使用。
 平均	曝光設定為整個畫面的平均值。為多次拍攝的持續曝光提供相同的光線，在拍攝風景或黑白裝扮的人像主體時最有效。

PRE-AF

(預設設定: 關)

選擇開時，即使快門未按一半，相機也會持續調整焦距 (請注意，這會增加電池的消耗，而且可聽到相機對焦的聲音)。

自動對焦模式

(預設設定: 區域)

選擇當在 **對焦模式** 中選擇 **AF** 時相機選擇對焦區域的方式。請注意，不論選取什麼選項，在近拍模式開啓時，相機都會將焦點對準位於螢幕中央的拍攝對象上。

- **區域**：手動選擇對焦區域 (圖 59)。
- **多重**：半按快門鈕時，相機會偵測靠近螢幕中央的高對比拍攝對象並自動選擇對焦區域。
- **追蹤**：將拍攝對象定位在對焦目標，並按選擇鈕的左鍵。相機對焦框將會跟隨畫面中的拍攝對象移動並調整對焦。
- ◆ 請注意，在 **AF** 模式下，相機連續對焦，這將增加電池電量的消耗，並且您可能會聽見相機對焦時發出的聲音。

自動對焦模式

此選項控制相機對焦拍攝對象的方式（ 57）。

對焦區域

此選項可讓攝影者變更對焦框的位置和大小（ 59）。



MF 輔助

（預設設定：對焦峰值亮點）

選擇在手動對焦模式下對焦如何顯示（ 58）。

選項	說明
標準	對焦以正常狀態顯示（對焦峰值不可用）。
對焦峰值亮點	相機增強高對比度的輪廓。可從 低 和 高 中進行選擇。

E-Fn 按鈕自訂

選擇  鈕、 鈕以及選擇器上下左右鍵的功能（ 49）。

控制環設定

（預設設定：預設）

設定指派至控制環的功能（ 51）。

顯示自訂設定

選擇要在 LCD 螢幕上顯示的項目。可顯示下列項目：

取景框*	電子水平儀
白平衡	光圈/快門速度/ISO
色階分佈圖	剩餘張數
影像大小/畫質	電池電量
測光	閃光燈
軟片模擬	動態範圍
曝光補償	

* 您也可以選擇網格類型 (☰ 117)。

關於這些項目在螢幕上的位置，請參閱第 6–7 頁。

● 虛擬水平線

選擇電子水平儀可顯示虛擬水平線。當兩條線重疊時，表示相機處於水平狀態。

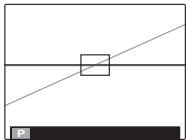

◆ 如果相機鏡頭朝上或朝下，可能無法顯示虛擬水平線。



閃光補償

(預設定: ±0)

調整閃光燈亮度。請選擇從 +2EV 到 -2EV 的值。預設值為 ±0。請注意，因為拍攝條件和拍攝對象的距離因素，有可能無法得到預期結果。

影片設定

調整動畫設定。

選項	說明
錄影模式	選擇動畫的影格大小 (74)。 該選項控制相機為動畫選擇對焦區域的方式。 <ul style="list-style-type: none">☐ 中心：當拍攝開始時，相機對焦於畫面中心的拍攝對象。☐ 連續：相機連續調整對焦以反映與畫面中心附近拍攝對象之間距離的變化。☑ 手動對焦：選擇手動控制焦距。 <p>◆ 請注意，在 ☐ 模式下，相機連續對焦，這將增加電池電量的消耗，並且您可能會聽見相機對焦時發出的聲音。</p> <p>◆ 若在選擇了 ☐ 時偵測到臉部，螢幕中將顯示  圖示，且相機將持續調整對焦以保持對焦於臉部。</p>
影片對焦模式	
錄影時的靜態影像拍攝	選擇在動畫錄製過程中相機記錄照片的方式。 <ul style="list-style-type: none">錄影優先：相機不中斷動畫錄製直接拍攝照片。影像尺寸由錄影模式中的所選項決定。靜態影像優先：相機中斷錄製以拍攝照片並在拍攝完成時自動恢復錄製。影像大小取決於  影像尺寸中選擇的選項。

自訂設定

為 P、S、A 和 M 模式儲存設定 (41)。

使用選單：瀏覽模式

使用瀏覽選單

1 顯示播放選單。

1.1 在瀏覽過程中按下 **MENU/OK** 顯示播放選單。

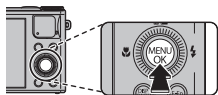

1.2 向左按下選擇器反白顯示目前標籤。

1.3 向上或向下按下選擇器反白顯示包含所需選項的標籤。

標籤

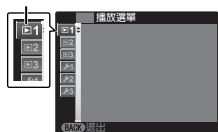

1.4 向右按下選擇器將游標置於選單中。

2 調整設定。

反白顯示項目並向右按下選擇器檢視選項，然後反白顯示一個選項並按下 **MENU/OK**。設定完成後按下 **DISP/BACK** 退出。

瀏覽選單選項

無線通訊

透過無線網路連接，將照片上傳到智慧型手機，或遠端瀏覽相機上的照片，以及選擇要下載的影像。您也可以從智慧型手機下載位置資料。如需使用無線網路的資訊，請參閱 <http://app.fujifilm-dsc.com/>。

PC自動儲存

透過無線網路上傳照片到電腦。如需使用無線網路的資訊，請參閱 <http://app.fujifilm-dsc.com/>。

影像搜尋

搜尋照片（ 65）。

刪除

刪除所有或所選照片（ 64）。

標記選擇使用於上傳

使用 MyFinePix Studio（僅限 Windows）選擇照片上傳至 YouTube 或 Facebook。

■ 選擇照片上傳

- 1 選擇 **YouTube** 選擇動畫上傳至 YouTube，選擇 **FACEBOOK** 選擇照片和動畫上傳至 Facebook。
 - 2 向左或向右按下選擇器顯示照片，再按下 **MENU/OK** 確認或取消選擇。選擇您想要的所有照片後，按下 **DISP/BACK** 退出。
- ◆ 僅可選擇動畫上傳至 YouTube。
 - ◆ 瀏覽過程中，所選照片以  **YouTube** 或  **FACEBOOK** 圖示標識。

■ 全部重新設定：取消選擇所有照片

選擇 **全部重新設定** 可取消選擇所有照片。若所影響照片的數量很大，操作過程中螢幕上將顯示一條訊息。操作完成前，按下 **DISP/BACK** 可退出。

■ 上傳照片（僅限 Windows）

使用 MyFinePix Studio 中的 **YouTube/Facebook Upload**（YouTube/Facebook 上傳）選項可上傳所選照片。

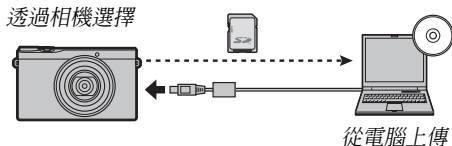



有關安裝 MyFinePix Studio 並將相機連接至電腦的資訊，請參閱“在電腦上檢視照片”（[81](#)）。

自動播放

(預設設定：多張)

以自動播放方式檢視照片。請選擇播放類型並按下 **MENU/OK** 開始播放。在播放過程中可隨時按下 **DISP/BACK** 檢視螢幕說明。按下 **MENU/OK** 可隨時結束播放。

選項	說明
一般	向左或向右按下選擇器將返回上一張或檢視下一張。選擇 漸顯 可在兩張照片之間形成淡入淡出的表示效果。
漸顯	
一般 	除相機自動放大使用智慧型臉部搜尋引擎功能所選臉部外，其他與上述相同。
漸顯 	
多張	一次顯示多張照片。

◆ 自動播放過程中，相機不會自動關閉。

RAW RAW 轉檔

為 RAW 照片建立 JPEG 副本。可以在原始影像資料不受影響的情況下，以不同方法處理單一 RAW 影像。

1 在播放選單中選擇 **RAW RAW 轉檔**。



2 向上或向下按選擇器以反白顯示設定，然後向右按選擇器以選擇。向上或向下按選擇器以反白顯示所需的選項，然後按 **MENU/OK** 以選擇並返回設定清單。重複此步驟以調整其他設定。

3 按下 **E-Fn** 鈕可預覽 JPEG 副本。按 **MENU/OK** 儲存副本，或按 **DISP/BACK** 返回步驟 2。



RAW RAW 轉檔 (接上頁)	
設定	說明
反應拍攝條件	使用拍照時啓用的設定建立 JPEG 副本。
增感/減感補正處理	以 $\frac{1}{3}$ EV 為增量，在 -1 EV 到 +1 EV 的範圍內調整曝光 (圖 44)。
動態範圍	增強亮部細節以獲得自然的對比度 (圖 93)。
軟片模擬	模擬不同類型軟片的效果 (圖 94)。
白平衡	調整白平衡 (圖 95)。
白平衡偏移	微調白平衡 (圖 95)。
色彩	調整色彩濃度 (圖 97)。
銳利度	銳利化或柔和化輪廓 (圖 97)。
明亮部色調	調整亮部 (圖 97)。
陰暗部色調	調整陰影 (圖 98)。
減少雜訊	處理副本以減少斑點 (圖 98)。



消除紅眼

若目前照片標有  圖示，表示它是使用智慧型臉部搜尋引擎拍攝的，此選項可用來消除紅眼。相機將分析影像；若偵測到紅眼，影像將被處理以建立消除紅眼的副本。

1 顯示所需照片。

2 在瀏覽選單中選擇  消除紅眼。

3 按下 **MENU/OK**。

- ❖ 若相機無法偵測到臉部或臉部處於側面狀態，紅眼可能無法消除。根據場景的不同，效果可能不同。無法消除以下照片中的紅眼：已使用消除紅眼處理過的照片或使用其他裝置建立的照片。
- ❖ 處理影像需要的時間隨偵測到的臉部數量的不同而異。
- ❖ 使用  消除紅眼 建立的副本在瀏覽過程中以  圖示標識。

保護

保護照片不被誤刪。

1 在瀏覽選單中選擇  保護。



2 反白顯示下列選項之一並按下 **MENU/OK**：

- **設定/取消**：保護所選照片。向左或向右按下選擇器可檢視照片，再按下 **MENU/OK** 可確認或取消選擇。操作完成時按下 **DISP/BACK**。
- **全部保護**：保護所有照片。
- **全部重新設定**：取消所有照片的保護。

ⓘ 當記憶卡或內建記憶體格式化時（ 123），受保護照片將被刪除。

裁切

建立目前照片的裁切副本。

- 1 顯示所需照片。
 - 2 在瀏覽選單中選擇  裁切。
 - 3 使用變焦控制放大或縮小照片並使用選擇器捲動照片直至顯示所需部分。
 - 4 按下 **MENU/OK** 顯示確認對話框。
 - 5 再次按下 **MENU/OK** 將裁切副本儲存為單獨檔案。
- ◆ 裁切包含的區域越大，則副本的影像尺寸越大，所有副本的縱橫比均為 4:3。若最終副本的尺寸為 ，執行 將會顯示為黃色。



調整尺寸

建立目前照片的小型副本。

- 1 顯示所需照片。
 - 2 在瀏覽選單中選擇  調整尺寸。
 - 3 反白顯示一個尺寸並按下 **MENU/OK** 顯示確認對話框。
 - 4 按下 **MENU/OK** 將調整尺寸後的副本儲存為單獨檔案。
- ◆ 可用尺寸根據原始影像尺寸的不同而異。







影像旋轉

旋轉直立方位拍攝的照片以便它們以直立方向顯示在 LCD 螢幕中。

- 1 顯示所需照片。
 - 2 在瀏覽選單中選擇  影像旋轉。
 - 3 向下按下選擇器順時針旋轉照片 90°，向上按下則逆時針旋轉照片 90°。
 - 4 按下 **MENU/OK**。無論何時在相機上瀏覽，照片都自動以所選方位顯示。
- ❖ 無法旋轉受保護的照片。請在旋轉照片前取消保護（ 109）。
 - ❖ 本相機可能無法旋轉其他裝置建立的照片。

複製

將照片從內建記憶體複製到記憶卡。

- 1 在瀏覽選單中選擇  複製。
 - 2 反白顯示下列選項之一並向右按下選擇器：
 -  內建 →  記憶卡：將照片從內建記憶體複製到記憶卡。
 -  記憶卡 →  內建：將照片從記憶卡複製到內建記憶體。
 - 3 反白顯示下列選項之一並按下 **MENU/OK**：
 - **單一畫面**：複製所選照片。向左或向右按下選擇器可檢視照片，再按下 **MENU/OK** 可複製目前照片。
 - **所有畫面**：複製所有照片。
- ❖ 當目的地已滿時，複製將中止。
 - ❖ 不複製 DPOF 列印資訊（ 79）。

相簿助理

使用您最喜愛的照片建立相簿（[圖 66](#)）。

預設列印 (DPOF)

選擇將在 DPOF 和 PictBridge 相容裝置上列印的照片（[圖 79](#)）。

縱橫比

選擇高畫質 (HD) 裝置如何顯示縱橫比為 4:3 的照片（該選項僅當連接了 HDMI 線組時可用）。選擇 **16:9** 將全螢幕顯示影像，影像上下兩邊將被裁切掉；選擇 **4:3** 則顯示整個影像，影像左右兩邊有黑色條帶。

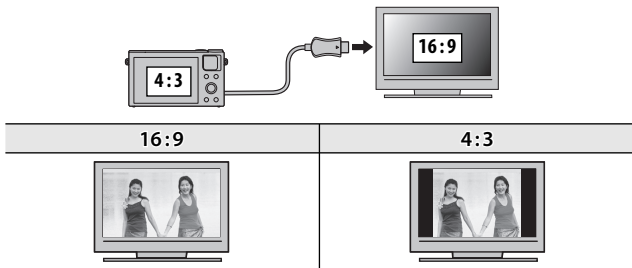

◆ 縱橫比為 16:9 的照片全螢幕顯示，縱橫比為 3:2 的照片則顯示在黑色方框中。

設定選單

使用設定選單

1 顯示設定選單。

1.1 按下 **MENU/OK** 顯示目前模式的選單。

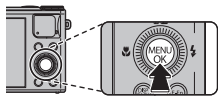

1.2 向左按下選擇器反白顯示目前選單的標籤。

1.3 向下按下選擇器反白顯示包含所需選項的標籤。

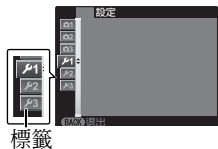

1.4 向右按下選擇器將游標置於選單中。

2 調整設定。

反白顯示項目並向右按下選擇器檢視選項，然後反白顯示一個選項並按下 **MENU/OK**。設定完成後按下 **DISP/BACK** 退出。

設定選單選項

日期/時間

設定相機時鐘（ 21）。





時差

（預設設定：）

在旅行時，您可將相機時鐘從居住地時區立即切換至目的地的當地時區。指定當地時區和居住地時區之間時差的步驟如下：

- 1 反白顯示  當地 並向右按下選擇器。
- 2 使用選擇器選擇當地時區和居住地時區之間的時差。
- 3 按下 **MENU/OK**。

若要在當地和居住地時區之間切換，請反白顯示  當地 或  居住地 並按下 **MENU/OK**。

選項	說明
 居住地	切換至  日期/時間（見上文）中目前所選的時間。
 當地	切換至當地時間。若選擇了該選項，每次開啓相機時  及時間和日期將以黃色顯示 3 秒。

言語/LANG.

選擇語言。

重新設定

將拍攝或設定選單選項重設為預設值。🕒 日期/時間、🕒 時差和 🖼️ 畫面設定 > 背景顏色不受影響。

- 1 反白顯示所要的選項，然後向右按下選擇器。
- 2 會顯示確認對話方塊，反白顯示執行，然後按下 **MENU/OK**。

靜音模式

(預設設定: 關)

選擇 **開** 可在相機所發出的聲音或燈光不合時宜的場合關閉喇叭、閃光燈和 AF 輔助燈。

控制環

(預設設定: 🕒 順時針)

選擇控制環旋轉的方向，以增加焦距。

MF 焦距確認

(預設設定: 開)



如果 **MF 焦距確認** 選擇 **開**，則顯示中的影像會放大，以協助在手動對焦模式中旋轉控制環時進行對焦 (📖 58)。相機必須在手動對焦模式中。

地理標記設定

存取位置資料選項。如需使用無線網路的資訊，請參閱 <http://app.fujifilm-dsc.com/>。





▶ 聲音設定

調整聲音設定。

選項	說明
操作音量	調整操作相機控制鈕時所發出聲音的音量。選擇  關（靜音）可關閉控制鈕的聲音。
快門音量	調整釋放快門時所發出聲音的音量。選擇  關（靜音）可關閉快門音。
快門音	選擇快門的聲音。
錄放音	調整動畫瀏覽的音量。



 畫面設定

調整聲音設定。

選項	說明
攝影圖像顯示	<p>選擇拍攝後照片在 LCD 螢幕中顯示的時間長度。</p> <ul style="list-style-type: none"> • 1.5 秒、0.5 秒：照片顯示 1.5 秒（1.5 秒）或 0.5 秒（0.5 秒）。色彩可能與最終影像中的色彩稍有不同。 • 畫面放大（連續）：照片顯示在螢幕中直至按下 MENU/OK 鈕。 • 關：拍攝後照片不會顯示。
在手動模式預覽曝光	<ul style="list-style-type: none"> • 選擇開時，曝光設定會套用到 LCD 顯示器中所顯示的影像。 •  曝光變更時選擇關，例如使用閃光時。
LCD 亮度	控制螢幕亮度。
螢幕日光模式	選擇 開 可便於您在明亮光線下看清螢幕中的顯示。
取景框	<p>選擇拍攝模式中可用的構圖網格類型。</p> <ul style="list-style-type: none"> •  9 宮格線最佳構圖顯示：“三等分法”構圖。 •  24 宮格線最佳構圖顯示：六乘四網格。 •  HD 影像框格：在螢幕上方和下方線條顯示的區域內為 HD 照片構圖。
自動旋轉播放	選擇 開 可在瀏覽過程中自動旋轉“直立”（人像方位）照片。
背景顏色	選擇一種色彩方案。

電源管理

調整電源管理設定。

選項	說明
自動關機	選擇未進行任何操作時，相機自動關閉前的時間長度。較短的時間將延長電池壽命，若選擇了 關 ，則需手動關閉相機。請注意，在某些情況下，即使選擇了 關 ，相機也將自動關閉。
電源管理	<p>優化相機效能以延長電池壽命或提高顯示品質。</p> <ul style="list-style-type: none"> •  省電：若短時間內未執行任何操作，螢幕將變暗以節省電量，但是操作相機控制鈕可恢復其亮度。選擇該選項可節省電量。 •  高效能：選擇此選項可獲取更明亮的顯示和更快的對焦。 <p>◆  省電 在智慧型臉部搜尋引擎開啓時無效。</p>

防手震模式

(預設設定：(●), (●))

從下列影像穩定選項中進行選擇：

選項	說明
(●), (●) 連續 + 動態	影像穩定開啓。若選擇了 + 動態，偵測到移動物體時相機將調整快
(●), (●) 持續	門速度以減少動作模糊。
(●), (●) 拍攝 + 動態	除僅當半按快門鈕或釋放快門時才執行影像穩定外，其他與上述
(●), (●) 攝影時作用	相同。
關	影像穩定關閉。使用三腳架時請選擇該選項。

◆ 感光度設定為固定值時 + 動態 不起作用，並且還可能在某些其他設定組合下不可用。其效果可能因光線環境及物體移動速度的不同而異。

消除紅眼

(預設設定：開)

選擇 **開** 可在使用智慧型臉部搜尋引擎拍攝時消除閃光引起的紅眼現象。

- ◆ 消除紅眼僅在偵測到臉部時執行。
- ◆ 消除紅眼無法用於 RAW 影像。

超解像力變焦

(預設設定：開)

若選擇了開，在最大光學變焦位置時選擇  將啟動超解像力變焦，從而在處理影像以獲得清晰、高解析度效果的同時進一步放大影像。

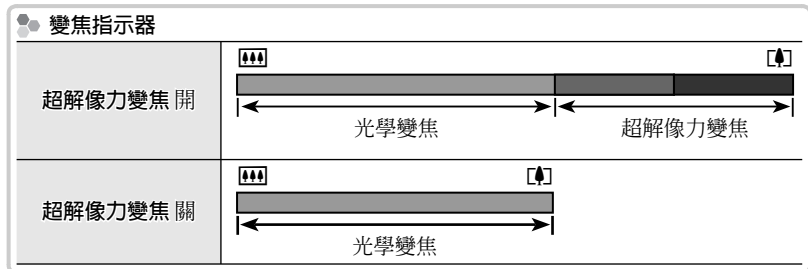

- ◆ 超解像力變焦產生的影像品質有時可能不及光學變焦時的品質。
- ◆ 智慧型數位縮放有 2 步驟操作 (低縮放倍率/高縮放倍率)。
- ◆ 使用高縮放倍率的智慧型數位縮放會產生比低縮放倍率較低品質的影像。
- ◆ 超解像力變焦在連拍模式或動畫錄製過程中不可用。

AF 輔助燈

(預設設定：開)

若選擇了開，AF 輔助燈將會點亮以輔助自動對焦。

- ① 在某些情況下使用 AF 輔助燈時，相機可能無法對焦。若相機無法在近拍模式下對焦，請嘗試增加與拍攝對象之間的距離。
- ① 應避免將 AF 輔助燈直接照射拍攝對象的眼睛。

儲存資料設定

調整檔案管理設定。

選項	說明
畫面計數功能	<p>新照片儲存為由四位數字檔案編號命名的影像檔案，該編號即在上一檔案編號上加一。在瀏覽過程中顯示的檔案編號如右圖所示。</p> <div data-bbox="764 187 984 308" style="text-align: right;"> </div> <p>畫面計數功能 控制當插入一張新的記憶卡，或目前記憶卡或內建記憶體格式化時，是否將檔案編號重設為 0001。</p> <ul style="list-style-type: none"> • 連續：編號從上次使用的檔案編號或第一個可用檔案編號（兩者中取較大值）繼續。選擇該選項可減少帶有重複檔案名的照片數量。 • 歸零：格式化或插入新的記憶卡後，編號重設為 0001。 <ul style="list-style-type: none"> ◆ 若畫面編號達到 999-9999，快門將無法釋放（ 136）。 ◆ 選擇 重新設定（ 115）可將 畫面計數功能 設定為 連續，但不會重設檔案編號。 ◆ 其他相機所拍照片的畫面編號可能不同。
保持原始影像	<p>選擇 開 可儲存無縫 全景照片或使用 消除紅眼、 專業弱光模式 或 專業對焦模式 所拍照片的未處理副本。</p>

儲存資料設定 (接上頁)

選項	說明
日期戳記	<p>在拍攝時為照片添加記錄時間和/或日期戳記。</p> <ul style="list-style-type: none"> • 開+時：在新照片中添加記錄日期和時間戳記。 • 開：在新照片中添加記錄日期戳記。 • 關：不在新照片中添加時間和日期戳記。 <p>① 時間和日期戳記無法刪除。關閉 日期戳記 可防止時間和日期戳記出現在新照片中。</p> <p>① 若未設定相機時鐘，相機會提示您將時鐘設定為目前日期和時間（圖 21）。</p> <p>① 我們建議您在列印帶有時間和日期戳記的影像時關閉 DPOF “列印日期” 選項（圖 79）。</p> <p>① 時間和日期戳記不會出現在動畫、全景照片或使用捕捉最佳鏡頭功能拍攝的照片中。</p>

自訂重設

重設 **C** 模式的所有設定。接著會顯示一個確認對話框，請按選擇鈕的上或下鍵將 **執行** 反白顯示並按 **MENU/OK**。

無線設定

調整設定以連接至無線網路。如需使用無線網路的資訊，請參閱 <http://app.fujifilm-dsc.com/>。

PC自動儲存設定

選擇使用  **PC自動儲存** 上傳的影像的目的地。如需使用無線網路的資訊，請參閱 <http://app.fujifilm-dsc.com/>。

格式化

若相機中插有記憶卡，選擇該選項將會格式化記憶卡。若未插入記憶卡，選擇該選項則會格式化內建記憶體。

- ① 所有資料（包括受保護照片）將從記憶卡或內建記憶體中被刪除。請確定重要檔案已複製到電腦或其他儲存裝置。
- ① 在格式化過程中請勿打開電池室蓋。

選購配件

本相機支援 FUJIFILM 和其他生產商提供的大量配件。

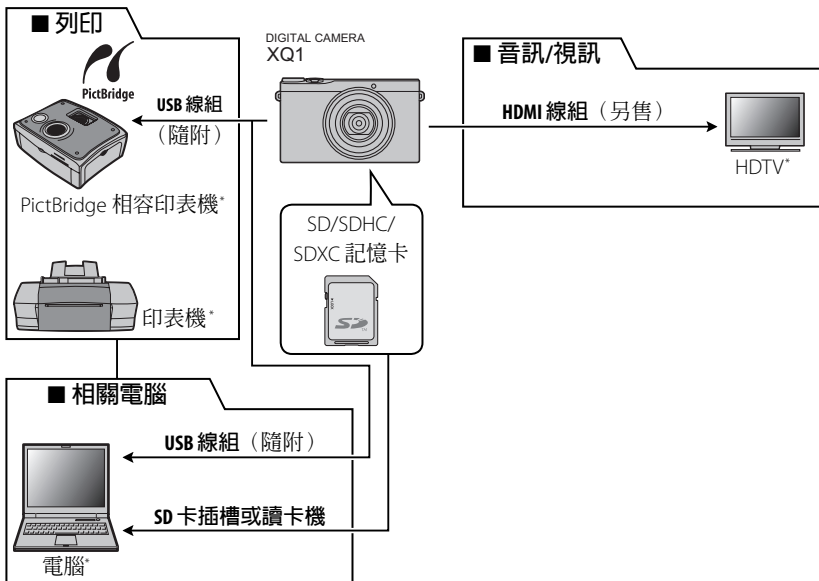

* 另售。

FUJIFILM 的配件

下列選購配件可由 FUJIFILM 提供。有關您所在地可用配件的最新資訊，請洽詢當地 FUJIFILM 經銷商或參閱 http://www.fujifilm.com/products/digital_cameras/index.html。

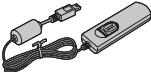
可充電式鋰電池	NP-48 ：您可根據需要購買其他 NP-48 大容量可充電式電池。	
遠端釋放	RR-90 ：用來降低相機晃動或在定時曝光時保持快門開著。	
皮革保護套	BLC-XQ1 ：此套子專門用於 XQ1，由真正的皮革製成，含有同材質的肩帶和布套。相機放在保護套中仍然可以拍照，以及將電池和記憶卡放入或取出。	

相機保養

為確保您可以持久享用本產品，請遵循以下注意事項。

存放和使用

如果準備長期不使用相機，請將電池和記憶卡取出。請勿在下列場所存放或使用本相機：

- 有雨、水蒸氣或煙霧的地方
- 非常潮濕或灰塵瀰漫之處
- 陽光直射或極端高溫之處，如晴天密閉的汽車內
- 極其寒冷的地方
- 可能受到強烈震動的位置
- 可能受到強大磁場影響的位置，如廣播天線、輸配電線、雷達發射站、馬達、變壓器或磁鐵附近
- 長期接觸揮發性化學藥品（如殺蟲劑）的場所
- 橡膠或乙烯產品旁

■ 水份和風沙（防水產品除外）

相機進水或進沙也可能會損壞相機及其內部電路和結構。在沙灘或海濱使用相機時，注意不要讓相機沾上水或沙子。請勿將相機放在潮濕的地方。

■ 水汽凝結

溫度突然升高時，比如在寒冷天進入有暖氣的大樓可能會造成相機內部凝結水汽。此時應關閉相機，等1小時後再將其開啓。若記憶卡上凝結水汽，請取出記憶卡並待水汽消散後再使用。

清潔

使用吹氣球去除鏡頭和 LCD 螢幕上的灰塵，然後用柔軟的乾布將其輕輕擦拭。若仍未清除乾淨，請在 FUJIFILM 鏡頭清潔紙上蘸少量的鏡頭清潔劑，然後輕輕擦拭污跡即可將其去除。請注意不要刮擦鏡頭或 LCD 螢幕。相機機身可使用柔軟的乾布進行清潔。請勿使用酒精、稀釋劑或其他揮發性化學藥品。









旅行

請將相機放置在隨身攜帶的行李中。托運的行李可能會受到強烈震動，導致相機損壞。

故障排除

問題與解決方法

■ 電源與電池

問題	解決方法
相機無法開啓。	<ul style="list-style-type: none">• 電池電量已耗盡：將電池充電或插入充滿電的備用電池（圖 17）。• 電池未正確插入：按照正確方向重新插入電池（圖 12）。• 電池室蓋未關好：關好電池室蓋（圖 12）。
電池電量迅速耗盡。	<ul style="list-style-type: none">• 電池過冷：將電池放在衣袋中或其他溫暖的地方以使其回暖，然後在即將拍攝前將電池重新插入相機。• 電池端子上有污垢：用柔軟的乾布清潔電池端子。•  電源管理 > 電源管理 被選擇為  高效能：選擇  省電 以節省電池電量（圖 118）。•  畫面設定 > 螢幕日光模式 被選擇為 開：選擇 關 以節省電池電量（圖 8）。• 拍攝模式被選擇為  S+：選擇  A 模式以節省電池電量（圖 27）。•  PRE-AF 選擇開時：選擇關可降低電池的消耗（圖 99）。•  自動對焦模式選擇  追蹤時：選擇其他自動對焦模式（圖 57）。• 電池已經過無數次充電：電池已達最終的充電壽命。請購買新電池。
相機突然關閉。	<ul style="list-style-type: none">• 電池電量已耗盡：將電池充電或插入充滿電的備用電池（圖 17）。
充電無法開始。	以正確方向重新插入電池，並確認已連接電源（圖 12、17）。
充電緩慢。	在室溫下為電池充電（圖 iv）。



問題	解決方法
指示燈會閃爍，而  會顯示在 LCD 顯示器中，電池不會充電。	<ul style="list-style-type: none"> • 電池端子上有污垢：用柔軟的乾布清潔電池端子。 • 電池已經過無數次充電：電池已達最終的充電壽命。請購買新電池。如果電池仍然無法充電，請與 FUJIFILM 經銷商聯繫。 • 電池過熱或過冷：待電池溫度穩定後再繼續操作（圖 17）。

■ 選單和顯示

問題	解決方法
選單和顯示的語言不是中文繁體。	將  言語/LANG. 選擇為 繁體（ 圖 21 、 114 ）。

■ 拍攝

問題	解決方法
按下快門鈕時未拍攝照片。	<ul style="list-style-type: none"> • 記憶卡或內建記憶體已滿：插入一張新的記憶卡或刪除照片（圖 13、64）。 • 記憶卡或內建記憶體未格式化：格式化記憶卡或內建記憶體（圖 123）。 • 記憶卡接點有污垢：用柔軟的乾布清潔記憶卡的接點。 • 記憶卡已損壞：插入一張新的記憶卡（圖 13）。 • 電池電量已耗盡：將電池充電或插入充滿電的備用電池（圖 17）。 • 相機已自動關閉：開啓相機（圖 19）。 • 當您嘗試拍攝全景照片時指示燈呈橘色：等待指示燈熄滅（圖 5）。
拍攝照片後，LCD 螢幕變暗。	閃光燈充電時，LCD 螢幕可能會變暗。請待閃光燈充滿電後再繼續操作（ 圖 46 ）。

問題	解決方法
相機無法對焦。	<ul style="list-style-type: none"> 拍攝對象貼近相機：選擇近拍模式 (45) 。 拍攝對象遠離相機：取消近拍模式 (45) 。 拍攝對象不適合使用自動對焦：使用對焦鎖定 (42) 。
無法使用近拍模式。	選擇其他拍攝模式 (27) 。
無法使用智慧型臉部搜尋引擎。	智慧型臉部搜尋引擎在目前拍攝模式下不可用：選擇其他拍攝模式 (27) 。
未偵測到臉部。	<ul style="list-style-type: none"> 拍攝對象的臉部被太陽鏡、帽子、長髮或其他物體遮擋：移開障礙物。 拍攝對象的臉部僅占畫面的小部分區域：改變構圖以使拍攝對象的臉部占畫面的大部分區域 (42) 。 拍攝對象的頭部傾斜或平仰：讓拍攝對象擺正頭部。 相機傾斜：使相機保持水平位置 (24) 。 拍攝對象臉部光線不足：在明亮光線下進行拍攝。
選錯了拍攝對象。	所選拍攝對象比主要拍攝對象距離畫面中心更近。請重新構圖或者關閉臉部追蹤對焦並使用對焦鎖定構圖 (42) 。
閃光燈不閃光。	<ul style="list-style-type: none"> 閃光燈在目前拍攝模式下不可用：選擇其他拍攝模式 (27) 。 電池電量已耗盡：將電池充電或插入充滿電的備用電池 (17) 。 相機處於連拍模式：將  連拍 設定為  (52) 。 相機處於靜音模式：關閉靜音模式 (115) 。 閃光燈未升起：升起閃光燈 (46) 。
無法使用某些閃光燈模式。	<ul style="list-style-type: none"> 所需閃光燈模式在目前拍攝模式下不可用：選擇其他拍攝模式 (27) 。 相機處於靜音模式：關閉靜音模式 (115) 。

問題	解決方法
閃光燈無法完全照亮拍攝對象。	<ul style="list-style-type: none"> 拍攝對象不在閃光範圍內：將拍攝對象置於閃光範圍內（圖 141）。 閃光燈窗口被遮擋：正確持拿相機（圖 24）。 選擇了高速快門：選擇較低的快門速度（圖 37、39）。
照片模糊。	<ul style="list-style-type: none"> 鏡頭污損：清潔鏡頭（圖 127）。 鏡頭被遮擋：讓遮擋物遠離鏡頭（圖 24）。 !AF 在拍攝過程中出現且對焦框顯示為紅色：在拍攝前檢查對焦（圖 134）。 ☑ 在拍攝照片時顯示：使用閃光燈或三腳架（圖 47）。
照片上有斑點。	<ul style="list-style-type: none"> 在高溫環境中選擇了低速快門：這是正常現象而並非故障。 在高溫環境中持續使用了相機或螢幕中顯示溫度警告：請關閉相機並待其降溫。
位置資料	位置資料不正確。相機在上次更新位置資料後已發生過移動。
動畫中錄入相機聲音。	<ul style="list-style-type: none"> 影片設定 > 影片對焦模式 被選擇為 連續：選擇其他自動對焦模式（圖 102）。 拍攝過程中調整了變焦：切勿在拍攝過程中調整變焦。 智慧型臉部搜尋引擎開啓：關閉智慧型臉部搜尋引擎（圖 60）。



■ 瀏覽

問題	解決方法
照片粒子太粗。	照片由其他品牌或型號的相機所拍攝。
無法進行瀏覽縮放。	照片以 640 儲存，或以不同廠牌或機型的相機所拍攝的（圖 62）。



問題	解決方法
動畫瀏覽中沒有聲音。	<ul style="list-style-type: none"> 錄放音過低：調整錄放音（圖 116）。 麥克風被擋住：錄製過程中正確持拿相機（圖 2、24）。 喇叭被擋住：瀏覽過程中正確持拿相機（圖 2、24）。
所選照片沒有刪除。	選來刪除的一些照片被保護。使用最初設定保護的裝置解除保護（圖 109）。
檔案編號意外重設。	相機處於開啓狀態時，打開了電池室蓋。打開電池室蓋前，請先關閉相機。

■ 連接/其他

問題	解決方法
沒有照片或聲音。	<ul style="list-style-type: none"> 相機未正確連接：正確連接相機（圖 76）。 電視機輸入選項被設定為“TV”：將輸入選項設定為“HDMI”。 電視機的音量太低：調整音量。
電腦無法辨認相機。	確保正確連接相機和電腦（圖 86）。
無法傳輸 RAW 或 JPEG 檔案到電腦。	使用隨附軟體傳輸照片（圖 81）。
無法列印照片。	<ul style="list-style-type: none"> 相機未正確連接：正確連接相機（圖 77）。 印表機關閉：開啓印表機。
僅列印一份/日期未列印。	印表機與 PictBridge 不相容。
相機未作出反應。	<ul style="list-style-type: none"> 相機暫時出現故障：取出並重新放入電池（圖 12）或者中斷與 AC 電源轉換器的連接並重新連接。 電池電量已耗盡：將電池充電（圖 17）或插入充滿電的備用電池（圖 12）。
相機無法正常工作。	取出並重新放入電池（圖 12）或者中斷與 AC 電源轉換器的連接並重新連接。如果仍有問題，請與 FUJIFILM 經銷商聯繫。

問題	解決方法
沒有聲音。	關閉靜音模式 (115) 。
色相或顯示的內容意外更改。	請將  畫面設定 > 螢幕日光模式 選擇為關 (8) 。
時間和日期戳記	<ul style="list-style-type: none"> 時間和日期戳記不正確：設定相機時鐘 (21) 。 時間和日期戳記出現在照片中：時間和日期戳記無法刪除。若要防止戳記出現在新照片中，請將  儲存資料設定 > 日期戳記 (122) 選擇為 關 。







■ 無線網路

問題	解決方法
連接智慧型手機或上傳照片至智慧型手機的問題。	<ul style="list-style-type: none"> 智慧型手機距離太遠：將裝置移近些。 附近的裝置產生無線電干擾：將相機和智慧型手機遠離微波爐或無線電話。
無法上傳影像。	<ul style="list-style-type: none"> 智慧型手機已連接至其他裝置：智慧型手機和相機一次只能連接一個裝置。中斷連接並重試。 附近有多個智慧型手機：嘗試重新連線。多個智慧型手機的存在可能會導致連線困難。
選擇 傳送 或輕觸  沒有反應。	目前影像是一個動畫或是由其他裝置所建立，無法上傳至智慧型手機。
智慧型手機不顯示照片。	將  無線傳輸設定 > 縮至SP用大小  選為 開 。選擇 關 將增加較大影像的上傳時間；此外，某些手機可能不會顯示超過特定尺寸的影像。













* 如需使用無線網路的資訊，請參閱 <http://app.fujifilm-dsc.com/>。



警告訊息和顯示

LCD 螢幕中將顯示以下警告：

警告	說明
 (紅燈)	無法充電。請參閱第 129 頁。
 (紅燈)	電池電量低。將電池充電 (圖 17) 或插入充滿電的備用電池 (圖 12)。
 (閃爍紅燈)	電池電量已耗盡。將電池充電 (圖 17) 或插入充滿電的備用電池 (圖 12)。
	快門速度低。照片可能會模糊；請使用閃光燈或三腳架。
!AF (顯示為紅色並出現紅色對焦框)	相機無法對焦。請嘗試下列解決方法之一： 使用對焦鎖定對焦於相同距離的其他拍攝對象，然後重新構圖 (圖 42)。 • 拍攝特寫照片時使用近拍模式進行對焦 (圖 45)。
光圈或快門速度顯示為紅色	拍攝對象太亮或太暗，照片將會曝光過度或曝光不足。若拍攝對象較暗，請使用閃光燈 (圖 46)。
對焦錯誤	
關閉電源 再重新開啟	相機故障或鏡頭移動部件被遮擋。將相機關閉後重新開啟，注意不要觸摸鏡頭。如果仍然顯示此訊息，請與 FUJIFILM 經銷商聯繫。
鏡頭控制錯誤	
卡未初始化	<ul style="list-style-type: none">• 記憶卡或內建記憶體沒有格式化，或者記憶卡是在電腦或其他裝置上格式化的：使用相機設定選單中的  格式化 選項 (圖 123) 格式化記憶卡或內建記憶體。• 記憶卡接點需要清潔：用柔軟的乾布清潔記憶卡的接點。如果仍顯示錯誤訊息，請格式化記憶卡 (圖 123)。格式化後若仍顯示此訊息，請更換記憶卡。• 相機故障：請與 FUJIFILM 經銷商聯繫。
卡保護	記憶卡被鎖定。請解除該卡的鎖定 (圖 13)。
無法連續儲存	沒有正確地格式化記憶卡。請使用相機格式化記憶卡 (圖 123)。
	關閉相機並待其降溫。若未執行任何操作，相機將自動關閉。

警告	說明
卡錯誤	<p>記憶卡未針對相機使用進行格式化。請格式化記憶卡（圖 123）。</p> <p>記憶卡接點需要清潔或記憶卡已損壞。用柔軟的乾布清潔記憶卡的接點。如果仍顯示錯誤訊息，請格式化記憶卡（圖 123）。格式化後若仍顯示此訊息，請更換記憶卡。</p> <p>不相容的記憶卡。請使用相容的記憶卡（圖 15）。</p> <p>相機故障。請與 FUJIFILM 經銷商聯繫。</p>
儲存媒體已滿 內部記憶體已滿 請插入新的記憶卡	<p>記憶卡或內建記憶體已滿，無法記錄或複製照片。請刪除照片或插入一張有更多剩餘空間的記憶卡。</p>
記錄錯誤	<ul style="list-style-type: none"> • 記憶卡錯誤或連線錯誤：重新插入記憶卡或將相機關閉並重新開啓。如果仍然顯示此訊息，請與 FUJIFILM 經銷商聯繫。 • 沒有足夠的剩餘儲存空間記錄其他照片：刪除照片或插入一張有更多剩餘空間的記憶卡。 • 記憶卡或內建記憶體沒有格式化：格式化記憶卡或內建記憶體（圖 123）。
讀取錯誤	<ul style="list-style-type: none"> • 檔案已損壞或不是由本相機所建立的：該檔案無法檢視。 • 記憶卡接點需要清潔：用柔軟的乾布清潔記憶卡的接點。如果仍顯示錯誤訊息，請格式化記憶卡（圖 123）。格式化後若仍顯示此訊息，請更換記憶卡。 • 相機故障：請與 FUJIFILM 經銷商聯繫。

警告	說明
畫面編號已滿	相機已用完畫面編號（目前畫面編號為 999-9999）。格式化記憶卡並將  儲存資料設定 > 畫面計數功能 選擇為 歸零。拍攝一張照片將畫面編號重設為 100-0001，然後將 畫面計數功能 選擇為 連續 ( 121)。
拍攝畫面過多	<ul style="list-style-type: none"> 搜尋到的結果超過 30000 個：請選擇所得結果少一些的搜尋。 選用於刪除的影像超過 999 張：少選一些影像。
畫面保護	嘗試刪除或旋轉受保護照片。請取消保護並重試 ( 109)。
 無法裁切	 照片無法裁切。
無法裁切	照片已損壞或不是由本相機所建立的。
 無法執行	嘗試以等於或大於原始照片的尺寸建立調整尺寸後的副本。請選擇更小的尺寸。
 無法執行	
 無法執行	
無法旋轉	嘗試旋轉無法旋轉的照片。
 無法旋轉	動畫無法旋轉。
 無法執行	消除紅眼無法套用於所選照片。
 無法執行	消除紅眼無法套用於動畫。
無卡	選擇了  複製 時未插入記憶卡。請插入一張記憶卡。

警告	說明
沒有影像	為  複製所選的來源資料夾中沒有影像。請選擇其他來源。
DPOF 文件錯誤	目前記憶卡上的 DPOF 預設列印包含 999 張以上的影像。請將照片複製到內建記憶體中並建立一個新的預設列印。
無法設定 DPOF	該照片無法使用 DPOF 進行列印。
 無法設定 DPOF	無法使用 DPOF 列印動畫。
通訊錯誤	照片在列印或複製到電腦或其他裝置過程中發生了連線錯誤。請確認該裝置已開啓且 USB 線組已連接。
列印錯誤	印表機缺紙或墨，或者其他印表機錯誤。檢查印表機（有關詳情，請參閱印表機使用手冊）。如果要繼續列印，請將印表機關閉並重新開啓。
列印錯誤 繼續？	印表機缺紙或墨，或者其他印表機錯誤。檢查印表機（有關詳情，請參閱印表機使用手冊）。如果列印未自動恢復，請按下 MENU/OK 恢復列印。
無法列印	嘗試列印動畫，列印非本相機建立的照片或非此印表機所支援格式的照片。動畫和某些由其他裝置所建立的照片無法列印；如果照片是由本相機所建立的靜態照片，請參閱印表機使用手冊以確認該印表機是否支援 JFIF-JPEG 或 Exif-JPEG 格式。若該印表機不支援這類格式，則無法列印此類照片。

記憶卡容量

下表列出了不同影像尺寸下的可拍攝時間或可拍攝照片數量。所有資料都是近似值；檔案大小也因拍攝場景的不同而異，因此可儲存檔案數量將產生較大變化。可拍攝的影像數或剩餘時間長度在相等比率下可能不會減少。相機中未插有記憶卡時，只能拍攝有限數量的測試照片。

■ 照片

		L				M				S				RAW
		4:3	3:2	16:9	1:1	4:3	3:2	16:9	1:1	4:3	3:2	16:9	1:1	
4GB	FINE	800	900	1060	1060	1280	1450	1690	1690	2360	2620	3440	3090	200
	NORMAL	1260	1410	1670	1670	2460	2800	3250	3250	4460	5020	6340	5740	
8GB	FINE	1590	1800	2120	2120	2540	2880	3370	3370	4700	5210	6840	6140	410
	NORMAL	2520	2810	3320	3320	4890	5570	6470	6470	8870	9980	12610	11410	

■ 動畫

	1920 × 1080 (60fps) ¹	1280 × 720 (60fps) ²	640 × 480 (30fps) ³	640 × 480 (80fps) ⁴	320 × 240 (150fps) ⁴	320 × 112 (250fps) ⁴
4GB	13 分鐘	25 分鐘	112 分鐘	83 分鐘	167 分鐘	83 分鐘
8GB	26 分鐘	51 分鐘	223 分鐘	166 分鐘	332 分鐘	166 分鐘

1 請使用 CLASS10 或更高階的記憶卡，單個動畫長度不能超過 14 分鐘。

2 請使用 CLASS10 或更高階的記憶卡，單個動畫長度不能超過 27 分鐘。

3 單個動畫長度不能超過 115 分鐘。

4 請使用 CLASS10 或更高階的記憶卡，單個動畫長度不能超過 30 秒。

規格

系統

型號 XQ1

可記錄畫素 1200 萬

影像感測器 $\frac{2}{3}$ 英寸、X-Trans CMOS II 感應器並帶主色彩濾鏡

儲存媒體 · 內建記憶體 (約 66 MB) · SD/SDHC/SXDC 記憶卡

檔案系統 遵循相機檔案系統設計規則 (DCF)、Exif 2.3 以及數位預設列印格式 (DPOF)

檔案格式 · 靜態照片: Exif 2.3 JPEG (壓縮) ; RAW (原始RAF格式, 需要特殊用途的軟體) ; RAW+JPEG 可使用
· 動畫: H.264 標準 (帶有線性 PCM 立體聲, MOV)

影像尺寸 (畫素) · **L** 4:3: 4000 × 3000 · **L** 3:2: 4000 × 2664 · **L** 16:9: 4000 × 2248 · **L** 1:1: 2992 × 2992
· **M** 4:3: 2816 × 2112 · **M** 3:2: 2816 × 1864 · **M** 16:9: 2816 × 1584 · **M** 1:1: 2112 × 2112
· **S** 4:3: 2048 × 1536 · **S** 3:2: 2048 × 1360 · **S** 16:9: 1920 × 1080 · **S** 1:1: 1536 × 1536
·  移動全景拍攝 **360**: 1624 × 11520 (直立) / 11520 × 1080 (橫向)
·  移動全景拍攝 **180**: 1624 × 5760 (直立) / 5760 × 1080 (橫向)
·  移動全景拍攝 **120**: 1624 × 3840 (直立) / 3840 × 1080 (橫向)
·  移動全景拍攝 **60**: 1624 × 11520 (直立) / 11520 × 1080 (橫向)

鏡頭 富士4 倍光學變焦鏡頭、F1.8 (廣角) 至 F4.9 (望遠)

焦距 $f=6.4\text{mm}$ 至 25.6mm (約相當於 35 mm 格式的 25 mm 至 100 mm)

數位變焦 使用超解像力變焦時最大約 4 倍 (與光學變焦組合時最大為 16 倍)

光圈 F1.8–F11 (廣角) / F4.9–F11 (望遠), 以 $\frac{1}{2}$ EV 階增加

對焦範圍 約 50 cm 至無限遠 (廣角) ; 80 cm 至無限遠 (望遠)
(從鏡頭前緣 · 近拍: 約 3 cm 至 3.0 m (廣角) ; 50 cm 至 3.0 m (望遠)
起的距離)

感光度 標準輸出感光度相當於 ISO 100、200、250、320、400、500、640、800、1000
、1250、1600、2000、2500、3200、4000、5000、6400、12800 ; 自動

測光 256 區 TTL 測定系統 ; 多重、點、平均

系統

曝光控制 程式自動 AE；光圈優先 AE；快門優先 AE；及手動曝光

曝光補償 -3EV 至 +3EV；以 1/3EV 為增量
-2EV 至 +2EV；以 1/3EV 為增量 (☺)

防模糊 光學防震（鏡頭位位移式）

快門速度 (結合機械及電子快門)

- : 1/4 秒 - 1/1000 秒
- : 3 秒 - 1/1000 秒
- : 4 秒 - 1/2 秒
- , **Filter, SP** (, 和 除外) : 1/4 s - 1/3000 s
- **P,** : 4 秒 - 1/3000 秒
- : 1/8 秒 - 1/3000 秒
- : 1/15 秒 - 1/3000 秒
- **其他模式** : 30 秒 - 1/4000 秒

連拍

	影格速率 (fps : 近似值) ^{*1}	連拍張數 (影像尺寸) ^{*2}
^{*3}	3.0	200 (L M S)
	6.0	14 (L M S)
	9.0	11 (L M S)
	12.0	9 (L M S)
^{*3}	3.0、6.0、9.0、12.0	8 (L M S)
		3 張 (選擇的曝光、過度曝光、曝光不足)
	-	3 張 (選擇的感光度、提高感光度、降低感光度)
		3 張 (STD 、 V 、 S 、 B 、 B_R 、 B_G 、 B_M)
		3 張 (100%、200%、400%)

*1 影格速率隨拍攝條件以及所記錄影像數量的不同而異。

*2 使用 CLASS10 卡或更好的卡。

*3 對焦模式選擇 **AF-C** 且影格速率選擇 時，相機會在連拍時自動調整焦距和曝光。

系統

對焦	<ul style="list-style-type: none"> · 模式：單一自動對焦、連拍自動對焦、手動對焦 · 對焦區域選擇：多重、區域、追蹤 · 自動對焦系統：智慧型混合自動對焦（TTL 對比偵測自動對焦/相位偵測自動對焦），帶 AF 輔助燈
----	--

白平衡	自動場景偵測；手動預設模式適用於陽光直射、陰影、晝光日光燈、暖白色日光燈、冷白色日光燈、白熾燈照明、水中；色溫、自訂白平衡
-----	---

自拍定時器	關、2 秒、10 秒
-------	------------

閃光燈	<p>手動彈出式閃光燈；感光度設定為 800 時有效範圍約為：</p> <p>50cm 至 7.4m（廣角；請注意，在距離太短時鏡頭可能會遮擋閃光燈）、80cm 至 2.7m（望遠）</p> <p>閃光補償：-2 EV - +2 EV，以 1/3 EV 增量</p>
-----	---

閃光燈 模式	自動、強制閃光、關閉、慢速同步（消除紅眼關）；自動+消除紅眼、強制閃光+消除紅眼、關閉、慢速同步+消除紅眼（消除紅眼關）
-----------	--

LCD 螢幕	3.0 英吋，920000 點彩色 LCD 螢幕；視野率約 100%
--------	------------------------------------

動畫	<ul style="list-style-type: none"> • HS 1920 × 1080: 1080p, 60 fps • HD 1280 × 720: 720p, 60 fps • 640 640 × 480: VGA, 30 fps • HS 320 × 240: 150 fps • HS 1920 × 1080: 1080p, 30 fps • HD 1280 × 720: 720p, 30 fps • HS 640 × 480: 80 fps • HS 320 × 112: 250 fps <p>附註：HS、HD 和 640 動畫以立體聲錄製。</p>
----	--

輸入/輸出端子

數位輸入/輸出	USB 2.0 高速；MTP/PTP
---------	--------------------

HDMI 輸出	微型 HDMI 接頭
---------	------------

電源/其他

電源	• NP-48 可充電式電池	
電池壽命 (使用充滿 電的電池大約可拍攝 的張數)	電池種類	可拍攝張數 (近似值)
	NP-48 (相機隨附的電池類型)	240
	CIPA 標準, 在  (自動) 模式下使用相機隨附的電池和 SD 記憶卡所測量。	
	附註: 使用電池時的可拍攝張數隨電池電量的多少而變化, 並且在低溫環境下有所下降。	
充電時間	約 140 分鐘 (+20°C 的環境溫度下)	
尺寸 (W × H × D)	100.0 mm × 58.5 mm × 33.3 mm	
拍攝重量	約 206 g, 包括電池和記憶卡	
相機重量	約 187 g, 不包括電池、配件和記憶卡	
使用條件	<ul style="list-style-type: none"> • 溫度: 0°C 至 +40°C • 濕度: 10% 至 80% (無凝結現象) 	
無線傳輸器		
標準	IEEE 802.11b/g/n (標準無線協定)	
操作頻率	<ul style="list-style-type: none"> • 美國、加拿大、台灣: 2,412 MHz-2,462 MHz (11 頻道) • 其他國家或地區: 2,412 MHz-2,472 MHz (13 頻道) 	
訪問協議	基礎結構模式	

NP-48 可充電式電池

額定電壓	直流電 3.6V
額定容量	1010mAh
操作溫度	0°C 至 +40°C
尺寸 (W×H×D)	28.1 mm × 40.8mm × 8.1 mm
重量	約 18g

AC 電源轉換器

額定輸入	100V-240V 交流電，50/60Hz	
輸入容量	• 100V : 11.6VA	• 240V : 15.5VA
額定輸出	5.0V 直流電，1000mA	
操作溫度	0°C 至 +40°C	
重量	約 32g	

重量和尺寸根據出售國或銷售地的不同而異。

■ 說明

- 規格可能變更而不另行通知；有關最新資訊，請參閱 http://www.fujifilm.com/products/digital_cameras/index.html。FUJIFILM 對於因本手冊的錯誤所造成的損害不負任何責任。
- 雖然 LCD 螢幕採用先進的高精密技術製造，但仍可能會出現小亮點及異常色彩（尤其是鄰近文字的地方）。這種情況對於這類 LCD 螢幕來說是正常現象，並不表示有故障；使用相機所儲存的影像並不會受到影響。
- 數位相機若暴露於強烈無線電干擾中（例如，電場、靜電、或線路雜訊）可能會出現故障。
- 由於所使用的鏡頭種類，在影像的週邊可能會出現些微扭曲失真。這是正常現象。

備忘録

FUJIFILM

FUJIFILM Corporation

7-3, AKASAKA 9-CHOME, MINATO-KU, TOKYO 107-0052, JAPAN

http://www.fujifilm.com/products/digital_cameras/index.html