

感谢您选购蓝魔音悦汇W9移动网络播放器（MID），由衷希望您使用惬意。本说明书将介绍产品的各项功能，让您充分领会产品的各项功能如何使用。请您在使用产品之前阅读完本说明书，快速掌握本机的各项功能使用和注意事项。

目录

一 注意事项	3
二 主要性能	4
三 外形及按键	5
四 基本操作	6
五 主界面介绍	7
六 主要功能	
上网功能	11
系统设置	12
视频	14
音乐	16
图片	18
电子书	19
录音	20
附加功能	20
资源管理器	21
七 固件升级	22
八 常见问题处理	22
九 技术规格	24

注意事项

本手册包含重要的安全措施和正确使用产品的信息，请在使用该产品前仔细阅读该手册。

- ❶ 本机采用电阻触摸屏，用指尖、触摸笔等轻点各触摸按键即可轻松操作。
 - ❷ 请勿在特别冷、热、多尘和湿热的环境中使用本机。
 - ❸ 请避免掉落或剧烈碰撞本产品，避免TFT屏受到剧烈碰撞，否则可能导致TFT屏损坏或显示不正常。跌落或撞击所导致的后果由用户承担。
 - ❹ 电池的寿命可能会随使用条件和使用环境的不同而有所不同。
 - ❺ 本机在格式化中或正在进行上传和下载时请不要突然断开连接，否则可能导致故障发生。
 - ❻ 不要使用酒精、稀释剂或其他化学试剂擦洗产品表面，以避免产品表面腐蚀损坏。
 - ❼ 本机在充电过程中会有升温（但不会很烫）属于正常现象，不会影响用户使用。
 - ❽ 对于因为产品损坏、维修或其他原因造成的抹除内存资料损失，本公司概不负责。请用户遵照使用手册进行操作，并及时备份重要数据。
 - ❾ 因容量计算方式不同，播放器系统固件及Flash存储器的FAT分区表占用一定的空间，本机识别的内存容量与PC连接后显示的内存容量会有一定出入，具体要视机器采用的固件版本及Flash类别而定。
 - ❿ 现行电脑病毒较多，容易因为病毒的原因导致本机的文件和固件程序等破坏，请加强病毒预防。如果已经病毒感染，造成播放器无法使用，用户可以在确定没有病毒的电脑上升级固件，再格式化解决。
 - ⓫ 使用过程中如有任何疑问请与经销商联系，请勿自行拆卸本产品，否则会失去本公司承诺的任何质保。因为自行拆卸产品导致的一切问题只能由用户负责。
- ▲ 不同的软件和硬件版本的产品的性能和功能可能会有一定的差异，因此而发生的变化将不另行通知。本公司保留改进产品的权利。

主要性能

- ① 7英寸LCD高清触摸屏，800*480分辨率高清晰显示。
- ① 基于Android操作系统，支持无线上网，支持在线下载各类资料。
- ① 支持APK应用程序的应用和安装。
- ① 支持MP3、WMA、FLAC、AAC、OGG、WAV、APE格式音乐播放，支持歌词同步显示。
- ① 支持播放720P的视频(AVI、3GP、MP4、RM、RMVB、MOV、MKV)和480P的视频(FLV)。
- ① 支持外响功能。
- ① 扩展TF卡功能。
- ① 支持自动浏览JPG、BMP、JPEG、GIF格式图片。
- ① 节能设置，亮度可自由调节，可设置自动关屏、自动睡眠。
- ① 录音功能，录音格式3gpp。
- ① 支持简体中文、ENGLISH、繁体中文等多国语言。
- ① 支持Win2000、Win XP、Vista系统。
- ① G-Sensor功能。
- ① 高速USB2.0传输。
- ① 支持电子书阅读功能。
- ① 支持多任务功能，例如您能看电子书同时听音乐。
- ① 支持固件升级，功能更新。
- ① 移动硬盘功能。
- ① TV-OUT功能。
- ① OTG功能。

外形及按键

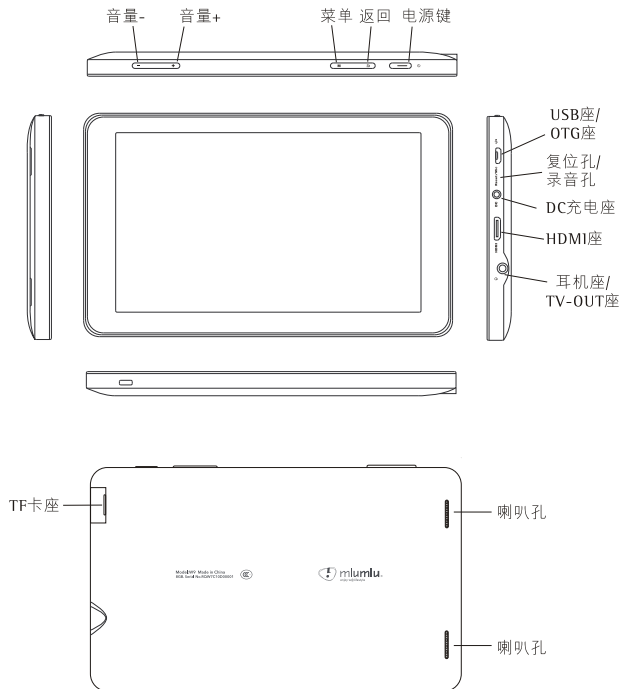

基本操作

1 按键功能描述

音量+ /音量-：短按可调高/降低音量。

返回键：短按返回上一级菜单。

菜单键：短按可提取菜单。

电源键 ：长按3秒可开/关机；短按关屏，再次短按开屏。

1 开机/关机

关机状态下，长按电源键3秒后，本机在显示开机画面后进入主界面。（开机时间略长，请耐心等待。）

开机状态下，长按电源键3秒后，在弹出界面中，点击右上角的返回键则不关机，选择关机则为关机。

1 连接电脑及文件传输

本机为高速USB2.0接口，与电脑连接后选择“装载”即可实现可移动磁盘功能，进行文件等数据下载等。

1 电源监控

您可以通过本机屏幕右上角的电池图标随时监控电池电量的状态。随着机器使用时间的增加，电池图标中的格数将相应减少，电量快耗尽时，机器自动关机。电池的使用时间与播放文件的类型、屏幕的显示状态、操作频率及音量的大小有关。您可以进入系统设置中对设置项“亮度”和“屏幕待机”对LCD的背光亮度和自动关屏时间进行合理的设置以节省电量。

1 充电

当屏幕上提示电池低电时请及时充电。请使用本公司认可的W9专用的充电器进行充电。充电过程中电池图标显示脉冲，充电完毕，电池电量显示满格。关屏状态下充电，机器将自动开机。整个充电过程需要6小时左右。

1 复位功能

如果您的播放器在使用过程中出现死机等不正常情况，可以用回形针等按动复位孔内的复位键对本机进行复位。

1 G-Sensor功能

本机内置G-Sensor功能，在设置中打开G-SENSOR功能后，用户将机器向左旋转90度，屏幕显示会自动横竖屏切换。如果横屏浏览电子书时将机器左旋90度，电子书将自动竖屏显示。







- 1 使用过程中，手指在触摸屏上轻点菜单键  可弹出各界面的操作菜单，轻点  回上级目录，轻点  回主界面。

主界面介绍

长按电源键3秒，本机在显示开机画面后进入主界面如下：



主界面触摸按键说明

-  主界面键：点击此按键可返回主界面。
- ：点击此按键可调高/低系统音量。
-  返回键：点击此按键可返回上一级菜单。
-  操作菜单键：点击此按键可弹出当前界面的操作菜单。
-  功能菜单键：点击此按键可进入功能列表界面，用户在此界面可查看、选择使用本机的任一功能。
-  窗口切换键：本机内置四个功能管理窗口，用户可通过触摸此按键或左右拖动触摸屏进行窗口切换。



系统通知：向下拖拉此图标可查看TF卡状态、文件下载状态等。

主界面详细操作说明：

① 无线上网功能：轻点主界面上显示“Google搜索”的区域可弹出搜索内容输入键盘，输入完成后点击键可进入相关网页。

② 在主界面轻点菜单键或短按机身的菜单键均可显示本界面的操作菜单如下：



添加：点击此按键可添加各种功能快捷方式、窗口小部件（如模拟时钟等）、文件夹或壁纸到主界面上。添加方法如下：点击菜单键弹出操作菜单后，点击菜单上的“添加”键后按照屏幕提示即可添加窗口小部件或各类快捷方式到主界面中。本机可支持从主界面删除已添加图标，方法如下：长按主界面上的任一图标，屏幕右侧出现删除图标后拖拉待删除图标到删除图标处即可。

壁纸：点击此按键可重设壁纸。

搜索：点击此按键可进入搜索内容输入等待状态。

通知：点击此按键可查看系统通知，如文件下载通知、SD卡移除通知等，点击查看各个通知后，主界面顶部显示的各相关系统通知图标不再显示。

设置：点击此按键可进入系统设置菜单。

③ 功能菜单键：点击此按键可弹出主界面操作菜单如下：



主界面键

此窗口显示本机内的所有功能图标，点击任一图标可进入相关功能界面，点击主界面键可返回主界面，相关图标功能如下：

 **Apk安装器：**

本机支持APK程序的安装和管理，点击此图标可进入相关界面如右图：



 **安装** 用户下载需要的APK安装程序于本机后，点击此选项可进入APK程序安装界面。

 **管理** 点击此选项可查看所有第三方（用户）安装于机内的APK程序，长按任一程序弹出操作菜单，此菜单支持此程序启动、导出、卸载、搜索等操作。

 **退出** 点击退出上述界面。

 **World Time** 点击进入可查看世界各地当前的日照情况。

 **Gmail** 是 Google 的免费网络邮件服务，用于收发邮件。

 **网络聊天** 网上实时聊天工具。

 **网络视频** 在线视频观看网站，观看视频请先选择下载再选择用网络移动电视或VIDEO PLAYER播放即可。

 **谷歌地图** 点击进入可查看谷歌地图。

 **录音机** 点击进入可开启录音功能。

 **日历** 点击进入可进行日历查看和设置。

 **浏览器**:点击此图标 可进入上网界面。

 **网络电视** 点击进入可在线观看网络移动电视。

主要功能

 电子市场：网上APK程序电子市场。
初次进入市场的用户，请根据页面提示申请“CREATE”成功创建一用户名和密码后，再“Sign In”即可在线安装各种应用类、游戏类等APK程序。

 点击进入可开启计算器功能。

 资源管理器。

 点击进入可设置闹钟功能（开机状态下有效）。

 点击进入可系统设置界面。

 视频播放器，详细操作参见页面P14。

 音频播放器，详细操作参见页面P16。

 图片浏览器，详细操作参见页面P18。

 电子书阅读，详细操作参见页面P19。

❶ 窗口切换键：点击此按键可切换功能分类窗口。

用户可根据需要添加对应的功能图标到各窗口。添加方法同主界面之相关操作。删除图标的方法也同前所描述。

▲ 用手指在功能窗口上左右滑动可浏览机内所有的分类之功能窗口。

上网功能

❶ 在全功能菜单上点击图标  可进入上网界面，本机默认主页为GOOGLE搜索界面，轻点网址输入框可弹出新网址输入键盘，轻点搜索内容输入框可弹出搜索内容输入键盘，以下将介绍如何切换文字输入法：首先长按界面中的搜索内容输入空白框弹出输入法选择界面如下：

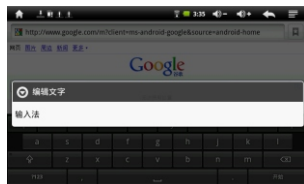

如果在以上界面选择输入法为“谷歌拼音输入法”后，轻点搜索内容输入空白框可弹出键盘如右图：









在以上界面点选相关字符输入网址后，轻点返回键可隐藏键盘，轻点搜索键  进入相关网页。

▲ 在主界面上的网址输入框进行上述文字输入法切换无效，在其它窗口的文字输入框进行上述切换均可。

- ① 本机最多支持打开4个网页窗口，利用浏览器浏览网页过程中，轻点菜单键弹出操作菜单如下：



-  点击打开新窗口。
-  轻点此选项可进入当前网址记忆和上网历史记录浏览界面。（浏览历史记录时，点击菜单键可弹出历史纪录删除键。）
-  轻点此选项可弹出已打开网页管理窗口。
-  轻点此选项可刷新当前页面。
-  与返回键功能相反。
-  轻点此选项可在网页上进行其它的一些操作。

- ▲ 上网时，用手指在屏幕上下左右滑动可上下左右浏览网页。网页左右或上下拖动时，弹出网页放大/缩小按键，点击可放大/缩小网页。

- ▲ 本机不支持网页上的FLASH播放。

系统设置

在全功能菜单界面，点触设置图标进入设置界面如右图：



- ① 无线和网络：轻点此选项可查看正在使用的WiFi网络和进行WiFi设置。轻点

“WiFi设置”，系统在自动扫描后显示附近可接收到的所有WiFi网络，在接收到的WiFi网络列表中，轻点“添加WiFi网络”显示界面如右：

用户在上述界面设置好网络SSID和安全性后可添加某目标网络到WiFi网络列表中。

在WiFi网络列表中点击任一网络，在通过安全验证（无线密码等）后点击连接即可将此网络设置为当前上网网络。

WiFi扫描

在WiFi设置界面轻点菜单键后在弹出菜单中点击选项“扫描”可以扫描刷新可接收到的Wi-Fi网络。

WiFi高级设置在WiFi设置界面，轻点菜单键后在弹出菜单中点击选项“高级”可进入WiFi高级设置界面如右：

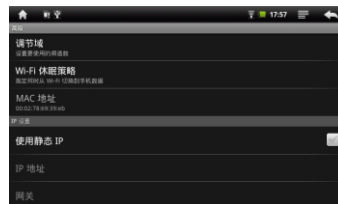

在上述界面，用户可根据自己的需要进行静态IP设置等操作。

- ① 声音和显示

声音设置：包括媒体音量、通知铃声、选择操作音、SD卡通知。

显示设置：包括方向、动画、亮度、屏幕待机。

- ▲ 注意：如果想启用G-SENSOR功能，请开启此选项中的“方向”选项，反之请关闭此选项。G-SENSOR功能启用后，旋转机器后屏幕显示会随之旋转。

屏幕待机：15秒、30秒、1分钟、2分钟、10分钟、30分钟供选择设置。如果设置为30秒，则屏幕在闲置30秒后自动关闭和加锁，短按电源键可开屏，开锁请将锁屏键向上拖动即可。

- ① 位置和安全：用于设置我的位置、屏幕解锁图案和密码选项。

① 应用程序：管理应用程序。

未知来源：用户可在此打开或关闭未知源应用程序的安装功能。

管理应用程序：用户可在此管理和删除安装的应用程序。

正在运行的服务：用于查看和控制当前正在运行的服务。

开发：用户可在此设置应用程序开发选项。

① 隐私权：用户可在此设置“我的位置”、备份“我的设置”及清除个人设置等操作。其中点选“恢复出厂数据”后可选择恢复本机设置到出厂状态。

① SD卡和设备内存：轻点进入后用户可进行SD卡容量查看、SD卡卸载、SD卡格式化、内置FLASH存储可用空间、设备内存可用空间查看之相关操作。

① 语言和键盘：设置系统语言及输入法的相关信息

① 日期和时间：可在此设置是否开启自动从网络获取日期和时间的功能及手动设置日期/时区/时间/格式。

① 触摸屏校正：出现按键触摸不精确时，请进入此选项用手指轻点“+”中心点触屏即可解决。

① USB模式选择：如果需连接读取外挂U盘或连接3G模块（OTG功能），请开启此模式。

① 更新媒体库：下载新文件后，点击此设置项可更新机内的文件信息。

① 关于设备：查看本机使用状态、电量使用情况、法律信息、硬件型号、固件版本MID及内核版本。

视频

在全功能菜单单界面，

点触【视频播放器】图标进

入视频资源列表界面，长按一视频

文件可弹出视频删除菜单，点击任

一视频文件进入视频界面如右图：



如上图所示，屏幕下方有一排图标，各图标功能如下：

点击此图标可调高/低音量。

视频书签：点击此图标记忆当前时间点，下次播放此视频时可选择是否从此时间点开始播放。

亮度：点击此选项可重设屏幕的亮度值。

点击此图标可播放上一个视频：长按此图标可快退当前视频（拖拉进度条也可快退视频）。

点击此图标可暂停/继续当前的影片播放。

点击此图标可播放下一个视频：长按此图标可快进当前视频（拖拉进度条也可快进视频）。

显示：点击此选项可以选择以全屏、原始尺寸、16:9或4:3的模式播放视频。

返回：点击此图标可返回上级菜单。

点击此图标可进行如下操作：

① 删除书签并从头开始播放。

① 清除书签。

① 播放模式：包括单曲播放、单曲循环、全部视频循环播放和返回。

① TV-OUT：用对应的TV-OUT输出线连接本机和电视上的音频和视频接口，然后将此项设置为“输出到PAL制式”或“输出到NTSC制式”可实现复合输出当前视频到电视上。

① HDMI：请用HDMI线连接本机的HDMI接口和电视上的HDMI接口，然后将此项设置为“输出到HDMI：576P模式”或“输出到HDMI：720P模式”可实现高清输出当前视频到电视上。

▲ HDMI输出时，576、720两数值对应输出的画面质量，数值越大输出越清晰。复合或高清TV-OUT模式下，本机黑屏。

▲ 本产品采用Anx7150公司的HDMI芯片，并经过该公司兼容性测试，能够兼容市面绝大部分电视产品，但不排除有少部分电视与该芯片存在不兼容现象。

① 帮助:用户可进入此选项查看各按键的功能。

① 返回

视频全屏播放时, 点击屏幕中央即可显示工具条, 再次点击屏幕中央或稍等片刻可恢复全屏播放。视频全屏播放时, 机身上的按键功能如下:

① 音量+/音量-: 短按可调高/降低音量。

① 返回: 短按返回上一级菜单。

① 菜单: 短按可隐藏工具条。

① 电源键: :长按3秒可开/关机; 短按关屏, 再次短按开屏。

① 视频文件删除: 视频文件列表中, 长按任一视频文件弹出文件删除菜单后, 点击“删除”, 在是否确认删除的对话框中点击“确定”即可删除所选文件。

▲ 本机不支持播放大于2G的单个视频文件。

音乐

在全功能菜单界面, 点触【音频播放器】图标进入音乐资源列表界面如右图:

上述界面底部的图标功能如下:



 点击此图标可显示所有歌曲。

 点击此图标可在网上搜索和下载歌曲。

 点击此图标可根据歌手名称分类所有歌曲。

 点击此图标可根据专辑名称分类所有歌曲。

 点击此图标可根据音乐流派分类所有歌曲。

 点击此图标可显示机内文件目录。

 点击此图标可创建和删除播放列表。

 点击此图标可播放所选择的歌曲或继续播放正在播放的歌曲。

 点击此图标返回上一级菜单。

在音乐文件列表, 点击歌名可进入音乐播放界面如右图:



 点击此图标可播放上一首歌曲:
长按此图标可快退当前歌曲(拖拉进度条也可快退歌曲)。





 点击此图标可暂停/继续当前的歌曲播放。

 点击此图标可播放下一首歌曲: 长按此图标可快进当前歌曲(拖拉进度条也可快进歌曲)。

 点击此图标可切换音效为正常、摇滚、流行、古典、重低音、爵士、我的音效。

 点击此图标可设置复读起点A, 再次点击设置复读终点B后, A-B之间的音乐片段将重复播放, 第三次点击此按键可恢复正常播放。

 点击此图标可切换歌曲播放模式为单曲一次、单曲循环、全部一次、全部循环、试听。

-  点击此图标可添加当前歌曲到播放列表中。
-  点击此图标可显示或隐藏歌曲信息。
-  点击此图标可调低音量。
-  点击此图标可调高音量。
-  点击此图标可返回上级菜单。

在歌曲播放界面，机身上的按键功能如下：







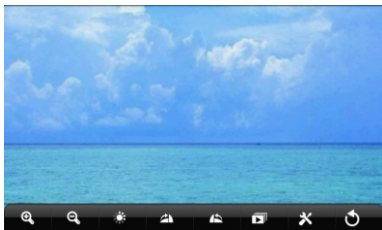

- ① 音量+/音量-：短按可调高/降低音量。
- ② 返回：短按返回上一级菜单。
- ③ 菜单：短按可显示我的音效按键，点击此按键可进入我的音效设置界面。
- ④ 电源键：长按3秒可开/关机；短按关屏，再次短按开屏。
- ▲ 用户可到 www.51lrc.com等网站下载与歌曲对应的LRC歌词，或通过歌词秀等软件自行制作歌词然后以与对应歌曲相同的名称（.LRC）保存在您的播放器的根目录下的LRC文件夹后，便可实现播放此歌曲时在屏幕上同步显示歌词了。
- ▲ 有极少数编码十分特殊的mp3/WMA音频文件，有可能在本机上无法播放，请用音频转换工具转换后再复制到本机上播放。

图片

在全功能菜单界面，点触【图片浏览器】图标进入下级菜单后点击某图片文件进入图片浏览界面如右图：



如上图所示，屏幕下方有一排图标，各图标功能如下：

-  点击此图标可放大当前图片。
-  点击此图标可缩小当前图片。
-  点击此图标可调节屏幕亮度。
-  点击此图标可右旋当前图片。
-  点击此图标可左旋当前图片。
-  点击此图标可自动播放所有图片。
-  点击此图标可进入图片设置界面，此界面除了可就图片的播放顺序和图片自动播放的间隔时间、切换效果等进行设置外，还可进行查看固件版本信息、设置当前图片为桌面背景等操作。
-  点击此图标可返回上级菜单。

图片全屏播放时，点击屏幕可显示工具条，再次点击屏幕中央或稍等片刻可恢复全屏播放。

- ▲ 有极少数应用于苹果电脑系统的JPEG图片文件，有可能在本机上无法浏览，请用Windows自带的画图等工具转换后再复制到本机上浏览。

电子书

在全功能菜单界面，点触【电子书】图标进入下级菜单后可直接显示SD卡或本机FLASH内的文本文件，点击一文本文件（.txt）即可进入电子书阅读界面。

浏览电子书时，左右拖拉屏幕可前后拖拉文本，轻点菜单键或轻按机身上的菜单键可显示/隐藏操作菜单如下：



- 缩放：点击此图标可进入文字大小和颜色设置界面。
- 书签：点击此图标可进入书签设置、提取和删除界面。
- 跳页：点击此图标可选择跳转阅读的位置。
- 书籍信息：点击此图标可查看书籍标题和作者。

- ▲ 每次退出的文本断点会被自动记录，下次播放同一文本，屏幕会从上次退出的位置开始显示。

录音

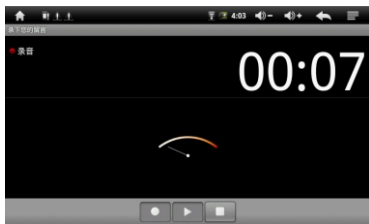
在全功能界面点触【录音机】图标进入录音界面如右：



- 1 点击  键开始录音。
- 2 录音完成后点击  键，屏幕弹出菜单询问是否保存本次录音。此时点击  键可播放此前的录音，在弹出菜单中选择“使用此录音”或“放弃”可确认保存或取消保存本次录音。
- 3 所有录音以录音的顺序命名并被存储于根目录下的文件夹“RECORD”中，用户可以在音乐播放列表下点击选项“我的录音”查看和播放所有录音文件（.3gpp）。

附加功能

本机内置有多种有趣实用的窗口小部件如右：



用户将上述部件添加到主窗口后，主窗口将会显示相关小部件，比如将模拟时钟添加到主界面后，主界面将会显示模拟时钟如右：



资源管理器

在全功能界面点触【资源管理器】图标进入文件管理界面，在此界面可查看本机FLASH和SD卡内的所有文件夹或文件，对本机支持播放的格式文件可直接选择播放。用户也可在此模式下进行文件夹或文件之复制、删除、移动、粘贴和重命名之操作。具体操作方法如下：长按任一文件夹或文件，弹出操作界面如下：



- ❶ 复制：在以上界面中点击“复制”后，点击目标文件夹后点击界面上部的“编辑”键后在弹出菜单中点击粘贴即可将该文件或文件夹复制到目标文件夹中。
- ❷ 删除：在以上界面中点击“删除”后，在弹出菜单中点击“删除”即可删除所选文件夹或文件。
- ❸ 移动：在以上界面中点击“移动”后，点击目标文件夹后点击界面上部的“编辑”键后在弹出菜单中点击粘贴即可将该文件或文件夹移动到目标文件夹中。
- ❹ 重命名：在以上界面中点击“重命名”后可弹出文件夹或文件重命名菜单，点击名称输入框可弹出文字输入键盘，输入完成后点击返回键和确定键即可。

固件升级

产品出厂后，为求尽善尽美，蓝魔公司会陆续在网上发布对应的新固件。用户下载相关固件后可按照升级说明对自己的播放器进行功能更新。

- ❶ 请登录[Http://www.mumumusic.com](http://www.mumumusic.com) 蓝魔公司网站下载W9最新固件升级包到电脑中。
- ❷ 在电脑上解压缩固件升级包后，请仔细阅读固件升级包中的固件升级重要说明后按照其中指示进行固件升级。
- ❸ 固件升级的目的是对机器进行功能更新。

常见问题处理

- ❶ 播放器不能开机
 - 检查电池是否无电
 - 连接电源适配器后再次检查
 - 如果充电后仍然无法开机，请与我们的销售商联系。

- ❶ 耳机内听不到声音
 - 请检查音量是否设置为0。
 - 请检查耳机的连接没有问题
- ❷ 严重的噪音
 - 请检查耳机的插头是否干净，污物可能会导致有噪声。
 - 请检查音乐文件是否损坏。您可以播放其它音乐来确定。
 - 如果文件已被损坏，可能导致产生很严重的噪音。
- ❸ 屏幕显示乱码
 - 请检查是否已设置正确的语言选项。
- ❹ 不能下载文件
 - 确认计算机与播放器间是否正确连接。
 - 请确认内存的存储空间是否已满。
 - 请确认USB连接线是否已损坏。
- ❺ 为什么播放音乐时没有歌词显示
 - 请确认所播放的音乐是否配有相应的歌词文件，且存储于根目录下的LRC文件夹中。
 - 请确认歌词文件为LRC格式且文件名与所播放的音乐文件同名。
- ❻ USB连接无效，只能充电不显示连接？
 - 请检查USB线是否已损坏。
- ❼ 无法上网或在线播放音视频
 - 请确认WIFI已经处于打开并连接状态。
 - 请确认WIFI信号良好。
- ▲ 耳机使用注意事项：
 - 在使用时必须先把本机的音量调低再插上耳机然后慢慢把音量调高，这样可以防止耳机过载将耳机烧坏或音圈而造成破音。

显示屏	7英寸高清LCD电阻触摸屏, 800*480分辨率	
连接计算机	高速USB2.0	
内存	1GB-16GB	
电源	3750mAh聚合物电池	
播放时间	视频播放约7小时(WIFI关闭)/6小时(在线), 耳机输出	
	音频播放约30小时(WIFI关闭)/27小时(在线), 耳机输出, 关屏省电	
嵌入系统版本	ANDROID 2.1	
WIFI	支持IEEE802.11b/g标准	
G-Sensor	重力检测	
音频播放	耳机输出功率	(L)7mW+(R)7mW(32ohm)
	Mp3比特率	8kbps-320kbps
	WMA比特率	48kbps-320kbps
	频率响应	20Hz-20KHz +/-3dB
	信噪比	≥ 85dB
	失真度	小于0.6%
视频播放	AVI	1280x720以下
	RMVB	1280x720以下
	MKV	1280x720以下
使用温度	-10至 45摄氏度	
语言选择	简体中文、繁体中文、英文等多国语言	
操作系统	Windows 2000/XP/Vista	