

感谢您选购蓝魔音悦汇W5移动网络播放器，由衷希望您使用惬意。本说明书将介绍产品的各项功能,让您充分领会产品的各项功能如何使用。请您在使用产品之前阅读完本说明书，快速掌握本机的各项功能使用和注意事项。

目录

一 注意事项	3
二 主要性能	5
三 外形及按键	6
四 基本操作	7
五 主界面介绍	9
六 主要功能	
AppInstaller	13
HDMI输出	14
浏览器	15
系统设置	16
媒体播放器	20
音乐	22
图库	24
文件管理器	26
日历	27
计算器	28
七 红外遥控器说明	29
八 固件升级	30
九 常见问题处理	30
十 技术规格	32

注意事项

本手册包含重要的安全措施和正确使用产品的信息，请在使用该产品前仔细阅读该手册。

- ❶ 本机采用电阻触摸屏，用指尖、触摸笔等轻点各触摸按键即可轻松操作。
- ❷ 请勿在特别冷、热、多尘和湿热的环境中使用本机。
- ❸ 请避免摔落或剧烈碰撞本产品，避免TFT屏受到剧烈碰撞，否则可能导致TFT屏损坏或显示不正常。跌落或撞击所导致的后果由用户承担。
- ❹ 电池的寿命可能会随使用条件和使用环境的不同而有所不同。
- ❺ 本机在格式化中或正在进行上传和下载时请不要突然断开连接，否则可能导致故障发生。
- ❻ 不要使用酒精、稀释剂或其他化学试剂擦洗产品表面，以避免产品表面腐蚀损坏。
- ❼ 本机在充电过程中会略有升温（但不会很烫）属于正常现象，不会影响用户使用。
- ❽ 对于因为产品损坏、维修或其他原因造成的抹除内存资料损失，本公司概不负责。请用户遵照使用手册进行操作，并及时备份重要数据
- ❾ 因容量计算方式不同，播放器系统固件及Flash存储器的FAT分区表占用一定的空间，本机识别的内存容量与PC连接后显示的内存容量

会有一些出入，具体要视机器采用的固件版本及Flash类别而定。

- ❶ 现行电脑病毒较多，容易因为病毒的原因导致本机的文件和固件程序等破坏，请加强病毒预防。如果已经病毒感染，造成播放器无法使用，用户可以在确定没有病毒的电脑升级固件，再格式化解决。
- ❷ 使用过程中如有任何疑问请与经销商联系，请勿自行拆卸本产品，否则会失去本公司承诺的任何质保。因为自行拆卸产品导致的一切问题只能由用户负责。
- ▲ 不同的软件和硬件版本的产品的性能和功能可能会有一定的差异，因此而发生的变化将不另行通知。本公司保留改进产品的权利。

主要性能



- ❶ 5英寸LCD高清触摸屏，800*480分辨率高清晰显示。
- ❶ 基于Android操作系统，支持WIFI无线上网，支持在线下载各类资料。
- ❶ 支持APK应用程序的应用和安装。
- ❶ 支持MP3、WMA、AAC、OGG、WAV格式音乐播放。
- ❶ 支持红外遥控功能（遥控器选配）。
- ❶ 支持播放AVI、3GP、MP4、TS、MOV、MKV、RMVB、RM、FLV格式的视频，最高可达1080P。
- ❶ 支持外响功能。
- ❶ 扩展TF卡功能(TF卡需单独购买)。
- ❶ 支持自动浏览JPG、BMP、JPEG、GIF格式图片。
- ❶ 节能设置，亮度可自由调节，可设置自动关屏、自动睡眠。
- ❶ 支持外挂3G USB-DONGLE无线上网卡（3G卡及USB-DONGLE需单独购买）。
- ❶ 支持简体中文、ENGLISH、繁体中文等多国语言。
- ❶ 支持Win2000、Win XP、Vista、Win7系统。
- ❶ G-Sensor功能。
- ❶ 高速USB2.0传输。
- ❶ 支持多任务功能，例如您能浏览图片同时听音乐。
- ❶ 支持固件升级，功能更新。
- ❶ 移动硬盘功能。
- ❶ HDMI功能。
- ❶ OTG功能。

外形及按键

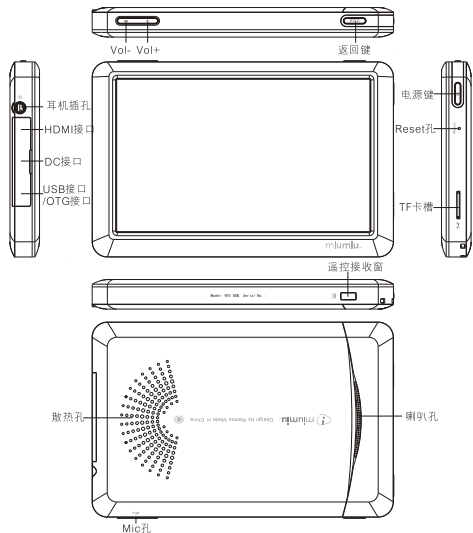
本机机身上的接口和按键分布如下：



基本操作

- 电源键 **：长按3秒可开/关机；短按屏保，再次短按唤醒。
- 锁屏**：背光关后系统自动锁屏，短按电源键开屏后将锁屏图标  向上拖可解锁。
- 开机/关机**
关机状态下，长按电源键3秒后，本机在显示开机画面后进入主界面。（开机时间略长，请耐心等待。）
开机状态下，长按电源键3秒后，在弹出界面中，点击右上角的返回键则不关机，选择关机则为关机。
- 连接电脑及文件传输**
本机为高速USB2.0接口。在本机开机状态下，用USB线与电脑连接后选择“打开USB存储设备”即可实现可移动磁盘功能，进行文件等数据上传下载。文件传输完成，选择“关闭USB存储设备”，可退出USB连接状态。
- 电源监控**
您可以通过本机屏幕右上角的电池图标随时监控电池电量的状态，随着机器使用时间的增加，电池图标中的格数将相应减少，电量快耗尽时，机器自动关机。电池的使用时间与播放文件的类型、屏幕的显示状态、操作频率及音量的大小有关。您可以进入系统设置中对设置项“亮度”和“屏幕待机”对LCD的背光亮度和自动关屏时间进行合理的设置以节省电量。

❶ 充电

当屏幕上提示电池低电时请及时充电。



请使用本公司认可的W5专用的充电器进行充电。开机状态充电过程中电池图标显示脉冲，充电完毕，电池电量显示满格。关机状态下充电，机器将自动开机。整个充电过程需要4小时左右。

❷ 复位功能

如果您的播放器在使用过程中出现死机等不正常情况，可以用回形针等触动复位孔内的复位键对本机进行复位。

❸ G-Sensor功能

本机内置G-Sensor功能，在设置中打开G-SENSOR功能后，用户将机器旋转90度，屏幕显示会自动横竖屏切换。如果横屏浏览电子书时将机器旋转90度，电子书将自动竖屏显示。





- ❹ 使用过程中，手指轻点触屏上的菜单键  可弹出各界面的操作菜单，手指轻点  回上级目录，点击  返回主界面。

主界面介绍

长按电源键3秒，本机在显示开机画面后进入主界面（默认为上网窗口）如下：





主界面触摸图标说明

-  主界面：短按此图标可返回主界面，长按显示历史程序进程。
- ：点击此图标可调高/低系统音量。
-  返回：点击此图标可返回上一级菜单。
-  菜单：点击此图标可弹出当前界面的操作菜单。
-  启动程序：点击此图标可进入启动程序界面，用户在此界面可查看、选择使用本机的任一功能。



窗口切换：本机内置四个功能管理窗口，用户可通过触摸此图标或左右拖动触摸屏进行窗口切换。

系统通知栏：向下拖拉通知栏可查看系统通知，如TF卡状态、文件下载状态等。

主界面详细操作说明：

- 1 Google搜索功能：轻点主界面上显示“Google搜索”的区域可弹出搜索内容输入键盘，输入完成后点击  键可显示搜索内容。
- 2 在主界面轻点菜单图标  可显示本界面的操作菜单如下：



添加：点击此按键可添加各种功能快捷方式、窗口小部件（如模拟时钟等）、文件夹或壁纸到主界面上。添加方法如下：点击菜单图标弹出操作菜单后，点击菜单上的“添加”图标后按照屏幕提示即可添加窗口小部件或各类快捷方式到主界面中。本机可支持从主界面删除已添加图标，方法如下：长按主界面上的任一图标，屏幕右侧出现垃圾桶图标  后拖拉待删除图标到垃圾桶图标  处即可。

壁纸：点击此图标可重设壁纸。

搜索：点击此图标可进入搜索内容输入等待状态。

通知：点击此图标可查看系统通知，如文件下载通知、SD卡移除通知等，点击查看各个通知后，主界面顶部显示的各项系统通知图标不再显示。

设置：点击此图标可进入系统设置菜单。

- 1 启动程序：点击此图标可进入启动程序界面，如下：



此窗口显示本机内的所有功能图标，点击任一图标可进入相关功能界面，点击主界面图标  可返回主界面，相关图标功能如下：

 **AppInstaller：**用于APK程序的安装、卸载和搜索。

 **发送电子邮件：**用于收发邮件。

 **浏览器：**点击此图标 可进入上网界面。

 **日历：**点击进入可进行日历查看,建立日程和设置。

 **HDMI设置：**点击进入可设置HDMI输出形式。

 **搜索：**点击进入可搜索网页及应用程序。

 **计算器：**点击进入可开启计算器功能。

 **文件管理器。**

 **时钟：**点击进入可设置闹钟功能（开机状态下有效）。



点击进入可进行系统设置。



媒体播放器：播放视频。



音乐：播放音乐。



图库：浏览，编辑图片。

窗口切换：点击此图标可切换功能分类窗口。

用户可根据需要添加对应的功能图标到各分类主界面。添加方法同前所描述。删除图标的方法也同前所描述。

用手指在主界面左右滑动可浏览机内所有的分类的主界面窗口。

主要功能

AppInstaller

在启动程序界面，点击  图标，弹出如下菜单：

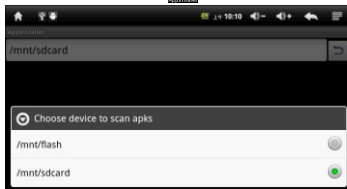

选择相应的存储设备，系统能自动搜索出存储在该设备上的所有第三方的APK程序，点击相关的程序可以安装或卸载APK程序。

在APK运用程序列表，每个APK程序前面有个五角星，当五角星高亮显示时，代表此APK程序已安装。如图：

显示是否
安装图标

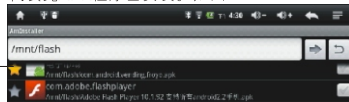

点击你所要安装的程序，进入如下图界面：



点击“安装”安装该程序，点击“取消”返回上级目录。

在APK运用程序列表界面，点击右上角图标，界面显示如下功能：

Install/Uninstall:点击可安装，卸载APK程序。

Select all:点击可选中所有搜索出的APK文件。

Unselect all:点击可让所有APK文件处于不选中状态。

Fresh:点击可刷新当前页面。

About:点击可查看当前AppInstaller的信息。

HDMI输出

启动程序界面点击图标，显示如下对话框：



HDMI输出时，请根据自己的需要选择相近的HDMI输出模式。

HDMI输出时，触摸屏有触摸鼠标的功能，机身上的音量+键无调节音量的功能。

HDMI退出：在HDMI输出的过程中，进入“HDMI输出选择”菜单，点击“LCD屏幕”选项，即可退出。

浏览器

- 在启动程序界面点击图标可进入上网界面，本机默认主页为GOOGLE主页，轻点网址输入框可弹出新网址输入键盘，轻点搜索内容输入框可弹出搜索内容输入键盘，以下将介绍如何切换文字输入法：首先长按界面中的搜索内容输入空白框弹出输入法选择界面如下：

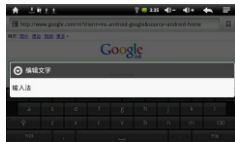

如果在以上界面选择输入法为“谷歌拼音输入法”后，轻点搜索内容输入空白框可弹出键盘如下图：



在搜索框输入你所要搜索的关键词后，轻点返回键可隐藏键盘，轻点搜索键进入相关网页。

- ❶ 本机最多支持打开8个网页窗口，利用浏览器浏览网页过程中，轻点菜单图标  弹出操作菜单如下：



点击打开新窗口。



轻点此选项可进入当前网址记忆和上网历史记录浏览界面。

(浏览历史记录时，点击菜单图标  可弹出历史纪录删除键。)



轻点此选项可弹出已打开网页管理窗口。



轻点此选项 可刷新当前页面。



与返回图标功能相反。



轻点此选项 可在网页上进行其它的一些操作。

- ▲ 上网时，用手指在屏幕上下左右滑动可上下左右浏览网页。网页左右或上下拖动时，弹出网页放大/缩小按键，点击可放大/缩小网页。

系统设置

在启动程序界面，点击设置图标  进入设置界面如图：



- ❶ 无线和网络 轻点此选项进行如下操作：

Wi-Fi：可查看正在使用的Wi-Fi网络。

WiFi设置：轻点此选项，系统在自动扫描后显示附近可接收到的所有WiFi网络，在接收到的WiFi网络列表中，轻点“添加WiFi网络”显示界面如右：



用户在上述界面设置好网络SSID和安全性后可添加某目标网络到WiFi网络列表中。

在WiFi网络列表中点击任一网络，在通过安全验证（无线密码等）后点击连接即可将此网络设置为当前上网网络。

WiFi扫描

在WiFi设置界面轻点菜单图标  后在弹出菜单中点击选项“扫描”可以扫描刷新可接收到的Wi-Fi网络。

WiFi高级设置在WiFi设置界面，轻点菜单图标  后在弹出菜单中点击选项“高级”可进入WiFi高级设置界面如右：



在上述界面，用户可根据自己的需要进行Wi-Fi休眠策略，静态IP设置等操作。

移动网络：在使用3G上网卡上网的过程中，“移动网络”选项下级菜单里面的“已启用数据”选项必须处于勾选状态。“已启用数据”选项系统默认为勾选状态。使用OTG线外接3G USB-DONGLE即可实现3G上网。

▲ 注意：本产品的USB-DONGLE支持列表为验证过的型号，但并不排除列表内的DONGLE因个别批次规格变更造成不支持的可能。

- ① 声音设置：包括静音模式、音量、通知铃声、选择操作音、屏幕锁定提示音。
- ① 显示设置：包括亮度、自动旋转屏幕、动画、屏幕超时。
- ▲ 注意：如果想启用G-SENSOR功能，请开启此选项中的“自动旋转屏幕”选项，反之请关闭此选项。G-SENSOR功能启用后，旋转机器后屏幕显示会随之旋转。
屏幕超时：15秒、30秒、1分钟、2分钟、10分钟、30分钟、Never timeout供选择设置。如果设置为30秒，则屏幕在闲置30秒后自动关闭和加锁，短按电源键可开屏，开锁请将锁屏键向上拖动即可。
- ① 屏幕校正：出现按钮触摸不精确时，请进入此选项用手指轻点“+”中心点校屏即可解决。
- ① 位置和安全：用于设置我的位置、屏幕解锁图案和密码选项。
- ① 应用程序：管理应用程序。
未知来源：用户可在此打开或关闭未知源应用程序的安装功能。
快速启动：设置启动应用程序的键盘快捷键。
管理应用程序：用户可在此管理和删除安装的应用程序。
正在运行的服务：用于查看和控制当前正在运行的服务。
开发：用户可在此设置应用程序开发选项。
- ① 隐私权：用户可在此清除个人设置操作。点选“恢复出厂数据”后可选择恢复本机设置到出厂状态。







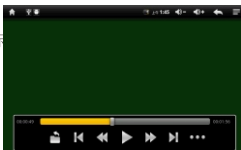

- ① SD卡和设备内存：轻点进入后用户可进行SD卡容量查看、SD卡卸载、SD卡格式化、内置设备内存可用空间查看之相关操作。
- ① 语言和键盘：设置系统语言及输入法的相关信息
- ① 语音输入输出：文字转语音设置。
- ① 辅助功能：查看当前已经安装的关于辅助功能的应用程序。
- ① 日期和时间：可在此设置是否开启自动从网络获取日期和时间的功能及手动设置日期/时区/时间/格式。
- ① 关于设备：查看本机使用状态、电量使用情况、法律信息、硬件型号、固件版本及内核版本。

媒体播放器

在启动程序界面，点击  图标进入视频资源列表界面，点击任一视频文件进入视频界面如右图：



如上图所示，屏幕上下方有两排图标，各图标功能如下：

-  点击此图标可调高/低音量。
-  返回：点击此图标可返回上一级菜单。
-  返回：点击此图标可返回上一级菜单。
-  点击此图标可播放上一个视频。
-  点击此图标可快退当前视频（拖拉进度条也可快退视频）。
-  点击此图标可暂停/继续当前的影片播放。
-  点击此图标可快进当前视频（拖拉进度条也可快进视频）。
-  点击此图标可播放下一个视频。
-  点击此图标可进行如下操作：
 - ① 断点播放：设置断点播放功能，开/关两项供选择。
 - ① 播放模式：点击此选项弹出视频重复模式选择菜单后，点击目录循环、单曲循环任一选项可完成设置。
 - ① 音轨：设置音轨。

- ① 文件信息：查看当前文件的名称，格式，大小，分辨率及片长。
- ① 亮度：点击此选项可重设屏幕的亮度值。
- ① 显示模式：点击此图标弹出电影显示模式设置菜单后，点击正常、全屏、4: 3、16: 9任一选项可完成设置。

 播放进度条：直接拖动，可调节视频的播放进度。

本产品采用认证的HDMI标准，并经过兼容性测试，能够兼容市面绝大部分电视产品，但不排除有少部分电视与该芯片存在不兼容现象。

视频全屏播放时，点击屏幕中央即可显示工具条，再次点击屏幕中央或稍等片刻可恢复全屏播放。视频全屏播放时，机身上的按键功能如下：





- ① 音量+/音量-：短按可调高/降低音量。
- ① 返回：短按返回上一级菜单。
- ① 电源键：长按3秒可开/关机；短按屏保，再次短按唤醒。

音乐

在启动程序界面，点击  图标进入音乐资源列表界面如下图：







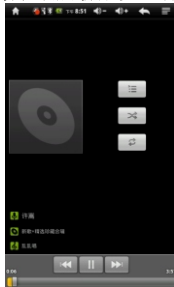

音乐资源列表界面各图标功能如下：

-  点击此图标可显示所有歌曲。
-  点击此图标可根据歌手名称分类所有歌曲。
-  点击此图标可根据专辑名称分类所有歌曲。
-  点击此图标可查看最近添加的歌曲及新增播放列表。
-  点击此图标返回上一级菜单。

在音乐资源列表，点击歌名可进入音乐播放界面如图：



在音乐播放界面，点击右上角  图标显示“音乐库”，“派对随机播放”，“添加到播放列表”，“删除”。

-  点击此图标可播放上一首歌曲；
长按此图标可快退当前歌曲（拖拉进度条也可快退歌曲）。
-  点击此图标可暂停/继续当前的歌曲播放。
-  点击此图标可播放下一首歌曲；长按此图标可快进当前歌曲（拖拉进度条也可快进歌曲）。
-  点击此图标可显示播放列表里面所有歌曲。
-  点击此图标可开/关随机播放功能。
-  点击此图标可设置重复播放所有歌曲，重复播放当前歌曲，重复播放关闭。



点击此图标可调低音量。



点击此图标可调高音量。

在歌曲播放界面，机身上的按键功能如下：

- ① 音量+/音量-：短按可调高/降低音量。
- ① 返回：短按返回上一级菜单。
- ① 电源键：长按3秒可开/关机；短按屏保，再次短按唤醒。
- ▲ 音乐播放器本身不支持歌词显示，用户可以到相关的网站下载第三方支持歌词显示的APK应用程序，安装到本机，即可显示。
- ▲ 有极少数编码十分特殊的mp3/WMA音频文件，有可能在本机上无法播放，请用音频转换工具转换后再复制到本机上播放。

图库

在启动程序界面，点击图库图标  进入下级菜单后点击某图片文件进入图片浏览界面如图：



在屏幕浏览界面，屏幕下方有一排图标，各图标功能如下：



点击此图标可放大当前图片。



点击此图标可缩小当前图片。



点击此图标可让图库里面的图片以幻灯片的方式播放。





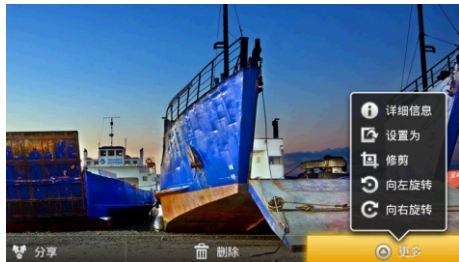

点击此图标可进入图片菜单页面，查看图片的详细信息，对图片进行旋转，修剪，删除，分享。如下图：



- ▲ 有极少数应用于苹果电脑系统的JPEG图片文件，有可能在本机上无法浏览，请用Windows自带的画图等工具转换后再复制到本机上浏览。





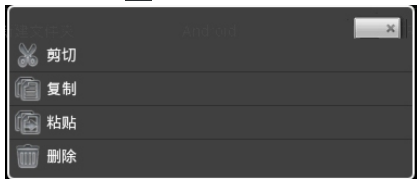

文件管理器

在启动程序界面点击  图标进入文件管理界面，在此界面可查看本机FLASH和SD卡内的所有文件夹或文件；在“多选/打开模式”图标  不高亮显示的时候，对本机支持播放的格式文件可直接选择播放。在“多选/打开模式”图标  高亮显示的时候，用户可在此模式下进行文件复制、删除、剪切、粘贴之操作。点击你所要编辑的一个或多个文件，让文件处于选中状态，然后点击显示编辑菜单图标 ，弹出操作界面如下：



- ① 复制：在以上界面中点击“复制”后，点击目标文件夹后点击界面上部的“显示编辑菜单”图标后在弹出菜单中点击粘贴即可将该文件复制到目标文件夹中。
- ① 删除：在以上界面中点击“删除”后，在弹出菜单中点击“删除”即可删除所选文件。
- ① 剪切：在以上界面中点击“剪切”后，点击目标文件夹后点击界面上部的“显示编辑菜单”图标后在弹出菜单中点击粘贴即可将该文件移动到目标文件夹中。

文件管理界面各图标功能如下：

-  显示设备列表：点击此图标可查看本机的所有存储设备。
-  多选/打开模式：多选功能开关切换。
-  显示编辑菜单：点击显示编辑菜单。
-  显示排序菜单：点击可设置排序方式。
-  返回上级目录：点击返回上级目录。
-  缩略图显示文件：点击以缩略图显示文件。
-  关闭文件管理器：点击退出文件管理器。

日历

在启动程序界面，点击日历图标  进入日历界面：



固件升级

产品出厂后，为求尽善尽美，蓝魔公司会陆续在网上发布对应的新固件。用户下载相关固件后可按照升级说明对自己的播放器进行功能更新。

- 1 请登录[Http://www.mumumusic.com](http://www.mumumusic.com) 蓝魔公司网站下载W5最新固件升级包到电脑中。在电脑上解压缩固件升级包后，请仔细阅读固件升级包中的固件升级重要说明后按照其中指示进行固件升级。固件升级的目的是对机器进行功能更新。

常见问题处理

1 播放器不能开机

检查电池是否无电

连接电源适配器后再次检查

如果充电后仍然无法开机，请与我们的销售商联系。

1 耳机内听不到声音

请检查音量是否设置为0。

请检查耳机的连接没有问题

1 严重的噪音

请检查耳机的插头是否干净，污物可能会导致有噪声。

请检查音乐文件是否损坏。您可以播放其它音乐来确定。

如果文件已被损坏，可能导致产生很严重的噪音。

1 屏幕显示乱码

请检查是否已设置正确的语言选项。

1 不能下载文件

确认计算机与播放器间是否正确连接。

请确认内存的存储空间是否已满。

请确认USB连接线是否已损坏。

1 无法上网或在线播放音视频

请确认WIFI已经处于打开并连接状态。

请确认WIFI信号良好。

1 触摸屏触摸不灵敏或不精确，请手动校准触摸屏。

▲ 耳机使用注意事项：

在使用时必须先把本机的音量调低再插上耳机然后慢慢把音量调高，这样可以防止耳机过载将耳机烧坏或造成音圈破音。

技术规格

显示屏	5英寸高清LCD电阻触摸屏, 800*480分辨率	
连接计算机	高速USB2.0	
内存	1GB-16GB	
电源	2000mAH聚合物电池	
播放时间	视频播放约3.5小时(WIFI关闭)/3小时(在线), 耳机输出	
	音频播放约8小时(WIFI关闭)/7小时(在线),耳机输出, 关屏省电	
嵌入系统版本	ANDROID 2.2	
WIFI	802.11b/g/n	
G-Sensor	重力检测	
音频播放	耳机输出功率	(L)10mW+(R)10mW(32ohm)
	Mp3比特率	8kbps-320kbps
	WMA比特率	48kbps-320kbps
	频率响应	20Hz-20KHz +/-3dB
	信噪比	≥ 85dB
	失真度	小于0.6%
视频播放	AVI	1920x1080以下
	TS	1920x1080以下
	MKV	1920x1080以下
使用温度	-10至 45摄氏度	
语言选择	简体中文、繁体中文、英文等多国语言	
操作系统	Windows 2000/XP/Vista/Win7	

