

SHARP[®]

型号

中国规格

UX-P710CN

UX-A760CN

传真机

使用手册

中文

Caller ID
双制式来电显示

Datalight is a registered trademark of Datalight, Inc.
FlashFX™ is a trademark of Datalight, Inc.
Copyright 1993 - 2004 Datalight, Inc. All Rights Reserved.
U.S. Patent Office 5.860.082/6.260.156

目录

引言	2	4. 应答系统 (仅限于 UX-A760CN)	30
操作面板概览	5	录制外出留言	30
1. 安装	8	使用应答系统	30
开箱核对清单	8	应答系统设定	33
设定	8	截接振铃	34
图象胶片	9	远程操作	35
装入打印纸	12	5. 复印	38
初始设定	13	6. 来电显示 (需要服务)	39
设定接收模式	14	开启来电显示	39
音量调节	15	来电显示一览表	39
2. 发送传真	16	阻止呼叫	41
可传送的文件	16	7. 键锁功能	43
装入文件	16	8. 保养	45
解晰度和对比度	17	清洁传真机	45
发送传真: 正常拨号	18	清洁打印头和辊筒	46
保存号码	19	9. 故障检修	49
发送传真: 自动拨号	21	故障与解决方法	49
拨打电话	24	信息与信号	53
3. 接收传真	25	清除夹纸	56
使用自动识别模式	25	快速参考指南	59
使用传真模式	26	索引	60
使用电话模式	26		
使用答录模式 (UX-A760CN)	28		
接收至存储器	28		

引言

规格

图象胶片	原装样本卷筒 （传真机附带）： 大约可打印 20 张 A4 纸 更换胶卷 （不附带）： UX-71CR （30 米 x 1 卷） UX-72CR （30 米 x 2 卷） （每卷大约可打印 90 张 A4 纸）
纸盘容量	约 10 张 A4 纸（80 克 / 米 ² ） （室温）
记录系统	热转移记录
有效打印宽度	最大 205 毫米
存储器容量	UX-P710CN ：平均约 40 页 UX-A760CN ：平均约 50 页（未录制语音留言），或 15 分钟语音留言（包括 OGM）且存储器中无文件（最多 30 条语音留言）。
调制解调器速度	14,400 bps，自动回落到较低的速度。
传送时间 *	约 9 秒
兼容性	ITU-T (CCITT) G3 模式
压缩模式	MH、H2、MMR
自动拨号	100 个号码； 3 个快速按键
有效扫描宽度	最大 205 毫米
扫描分辨率	横向 ：8 象素 / 毫米 纵向 ： 标准：3.85 行 / 毫米 精细 / 中间色调：7.7 行 / 毫米 超精细：15.4 行 / 毫米
中间色调（灰度级）	64 级

* 基于标准解晰度下的 Sharp 标准测试表，不包括协议信号时间（即仅限于 ITU-T 阶段 C 时间）

可用电话线	模拟公用电话交换网络
接收模式	自动识别模式、电话模式、传真模式、答录模式 (答录模式仅在 UX-A760CN 上可用)
自动文件送纸器	A4: 最多 10 张 (80 克 / 米 ²)
对比度控制	自动 / 可选深暗度
复印功能	单张 / 多张 (9 份 / 页)
显示屏	中文 LCD 显示屏
电源要求	220 VAC, 50 Hz
耗电量	待机: 1.5 瓦 (仅当 CID 和传真远程接收设为“否”时) 最大: 90 瓦
工作温度	5 - 35°C
湿度	30 - 85% RH
尺寸 (不带附件)	宽度: 296 毫米 长度: 180 毫米 高度: 86 毫米
重量 (不带附件)	约 2.3 公斤

此传真机使用北京字体技术开发中心创建并销售的理光位图字体。

作为措施不断完善的一方面，夏普保留对产品改进进行设计和规格修改的权利，恕不另行通知。此处列出的性能规格指标均为生产单位的标称值。因此，可能在个别生产单位上存在某些值的偏差。

重要：本传真机不能用在具有呼叫等待、呼叫转接或电话公司提供的其它特殊服务的线路中（传送和接收传真的过程中可能会发生错误）。

本传真机与数字电话系统不兼容。

重要的安全信息

请勿拆卸此传真机或尝试本手册中未述及的任何操作。请将传真机交给有资格的维修人员进行维修。

不要在近水或湿手时安装或使用传真机。例如，不要在浴盆、洗碗处、厨房水槽、洗衣盆、潮湿的地下室里或游泳池附近使用传真机。不要将任何液体溅到传真机上。

如果发生以下任何一种的情况，请先从电话插孔上拔下传真机的插头，然后再从电源插座上拔下电源插头，并咨询有资格的服务代表：

- 传真机内溅有液体或者传真机被置于雨中或水里。
- 传真机产生异味、冒烟或发出不正常的噪音。
- 电源线磨损或损坏。
- 传真机摔落或机壳损坏。

不允许电源线靠近任何物体，且不要将传真机安装在电源线会被踩到的地方。

此传真机只能连接到 220 V AC、50 Hz、接地型（3 脚）电源插座上。将其与任何其他类型的电源插口连接均将损坏传真机。

切勿将任何物体插入传真机上的插槽或开口处，这可能会引起火灾或电击。如果有物体掉入传真机内且您无法将其取出，应立即拔出该机电源插头，并咨询有资格的服务代表。

不要将传真机放置在不平稳的推车、架子或桌子上。如果传真机掉下来，可能会造成严重的损坏。

切勿在雷雨天气安装电话线。

切勿将电话插座安装在潮湿的地方，除非其设计专用于此类地点。

切勿触摸裸露的电话线或接头，除非已断开此电话线与网络接口的连接。

在安装或更改电话线路时，请阅读注意事项。

避免在雷雨天气使用电话（无绳电话除外）。否则，可能会因远处闪电而导致电击的危险。

不要在煤气泄漏的现场附近使用电话报告此事件。

电源插座务必靠近设备安装且易于插拔。

操作面板概览

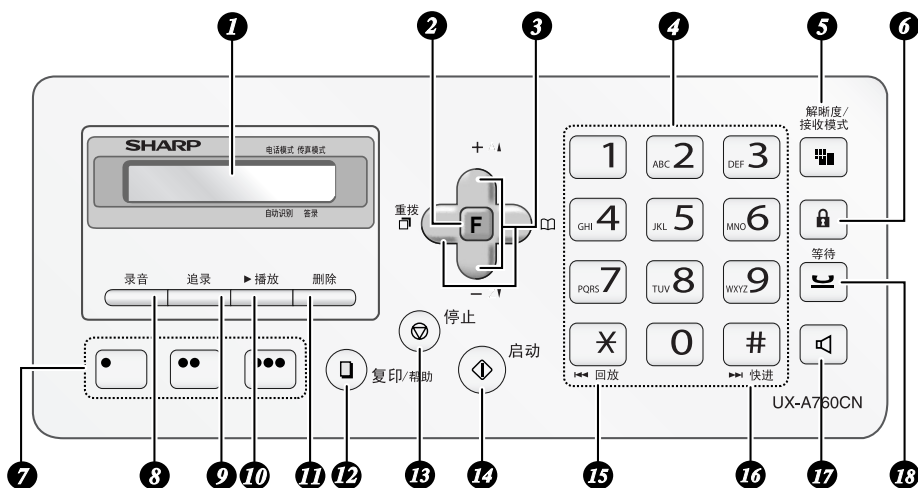

注释：上图显示 UX-A760CN 的操作面板。

- 1 显示屏：**显示操作过程中的帮助信息。
- 2 “功能”键：**先按下此键，再按箭头键，可选择特殊功能和设定
- 3 箭头键：**用来滚动查看和选择设定，以及在电话簿中搜索号码（第 21 页）。
- 4 数字键：**用来拨打传真号码。
- 5 “解晰度 / 接收模式”键**
如果送纸器中装有文件，按下此键调整扫描解晰度（第 17 页）。其它任何时候，按下此键选择接收模式（第 14 页）。
- 6 “键锁”键：**用来启用或禁用“键锁”功能（第 43 页）。
- 7 快速按键：**电话簿中的号码可以指定给这些键以实现单键拨号（第 21 页）。
- 8 “录音”键：**按下此键可录制备忘录（仅限于 UX-A760CN）。
- 9 “追录”键：**在通话期间按下此键可以录下前 45 秒钟的通话内容（仅限 UX-A760CN；（第 32 页）。
- 10 “播放”键：**按下此键可播放信息（仅限于 UX-A760CN）。
- 11 “删除”键：**按下此键可删除传真机中的各种数据（仅限于 UX-A760CN）。
- 12 “复印 / 帮助”键：**如果送纸器内装入文件，按下此键可复印文件（第 38 页）。在其它任何情况下，您可以按下此键来打印出帮助一览表（即传真机操作的快速参考指南）。

13 “停止”键：按此键以在操作结束前取消操作。

14 “启动”键：拨号后按下此键发送传真（第 18 页）。

15 “回放”键：听留言时按下此键可回放（仅限于 UX-A760CN）。

16 “快进”键：听留言时按下此键可快进（仅限于 UX-A760CN）。

17 “免提”键：拨号前按下此键可在传真时从扬声器中听到线路和传真信号音（正常拨号，第 18 页）。

注释：**免提不是麦克风**。它不能用来通话。

18 “等待”键 (UX-A760CN)

“等待 / 删除”键 (UX-P710CN)：通话时按下此键可保留通话。

在 UX-P710CN 上，此键也用于删除传真机中的各种数据。

睡眠模式

当一段时间未使用时，传真机将自动进入睡眠模式。此时，显示屏上将只会显示时间。要激活传真机，按下操作面板上的任意键并稍候片刻至传真机返回正常状态即可。

监测通话内容

使用听筒通话时，按下  键可允许第三方通过扬声器听到对话。（要关闭扬声器，请再次按下此键。）

要在监测通话时调整免提音量，请按下  键或  键（每次放下听筒时，音量均会恢复为最低设定）。

请注意**免提不能用于通话**：它只能用于接听。

为避免出现噪音（尖锐刺耳的声音），请确保在放回听筒之前先关闭免提（再按一次  键）。

输入字母

当显示屏提示您输入名称或其它文本时，请按照如下所示按下代表每个字母的数字键。

注释：要在名称中输入数字，请按下 **F** 键，然后按所需数字。要切回字母输入模式，则再次按下 **F** 键。（选择字母输入模式时，显示屏右侧出现“ABC”；选择数字输入模式时则出现“123”。）

A =	G =	N =	U =
B =	H =	O =	V =
C =	I =	P =	W =
D =	J =	Q =	X =
E =	K =	R =	Y =
F =	L =	S =	Z =
	M =	T =	

示例：SHARP = 7777 44 2 777 7

◆ 要连续输入两个使用同一个键的字母，请在输入首个字母之后按下 键，将光标移到右侧。

◆ 要退格并清除错误，请按下 UX-P710CN 上的 ，或 UX-A760CN 上的

删除。

◆ 要输入小写字母，请持续按代表该字母的键，直至出现小写字母。

◆ 重复按下 键输入 , : ! ? & / () [] （空格）

重复按下 键输入 @ . / - _

1. 安装

开箱核对清单

听筒 听筒软线 电话线

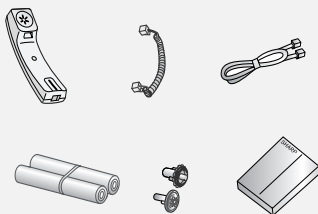

图象胶片的样本卷筒
(已装入传真机) 手册

安装注意事项

- ◆ 不要将传真机放置在阳光直射的地方。
- ◆ 不要将传真机放置在靠近热源或空调设备的地方。
- ◆ 勿使传真机沾满灰尘。
- ◆ 保持传真机周围区域的清洁。

关于冷凝物

如果将传真机从较冷的地方移至较温暖的地方，就有可能在传真机的扫描玻璃上形成冷凝物，从而妨碍文件的正常扫描。要除去冷凝物，请打开电源，等待大约两个小时后再使用传真机。

设定

连接听筒

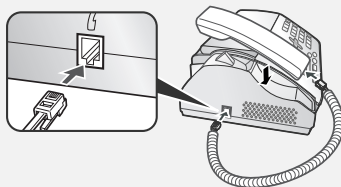

连接电源线

将电源线插入 220 V、50 Hz 接地型（3 脚）交流电源插座中。

- ◆ 电源插座务必靠近设备安装且易于插拔。

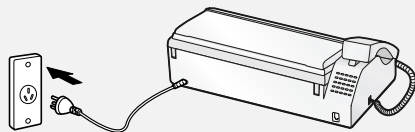

- ◆ 我们建议您为电源和电话线路安装电涌保护器。您可以在大多数专门销售电话的商店里购买到电涌保护器。

连接电话线

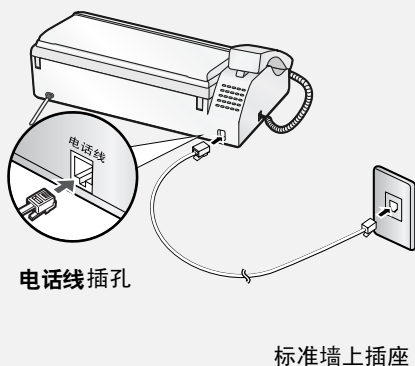

电话线插孔

标准墙上插座

设定拨号模式。

如果您使用脉冲拨号线路，传真机将初始设为音频拨号，此时您必须将“拨号模式”的设定更改为脉冲。

1 按下 **F**、**1**、**4** 键。

2 按下 **1** 键选择“音频”，或 **2** 键选择“脉冲”。

3 按下 **停止** 键退出。

图象胶片

检查预先安装的样本卷筒

图象胶片的样本卷筒已预先安装在传真机中。执行下方“**更换图象胶片**”中的步骤 1 至 2 和 8 至 10，检查胶片并确保其绷紧。

◆ 图象胶片的样本卷筒能够打印约 20 页。

如果出现 [色带用完]

如果显示屏上出现 [色带用完] 10 秒以上，请打开传真机（参见下方“**更换图象胶片**”中的步骤 1 至 2）并检查胶片。如果胶片已完全缠在前片轴上，则更换胶片。否则，执行“**更换图象胶片**”中的步骤 8 至 10 排除松动。

更换图象胶片

更换胶片

请购买以下图象胶片：

SHARP UX-71CR （30 米 x 1 卷）

或

SHARP UX-72CR （30 米 x 2 卷）

请执行以下步骤更换图象胶片。

注释：更换图象胶片前，请移除纸盘中纸并推入纸盘的延伸板。

图象胶片

1 打开操作面板。

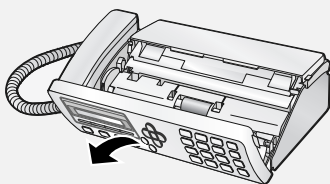

2 按下释放装置，打开打印仓盖。

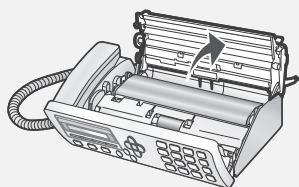
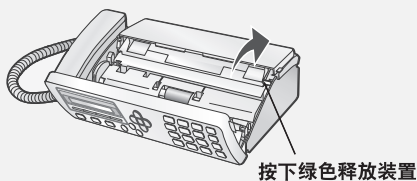

3 移除打印仓中的已用胶片卷，首先提起片轴左端。

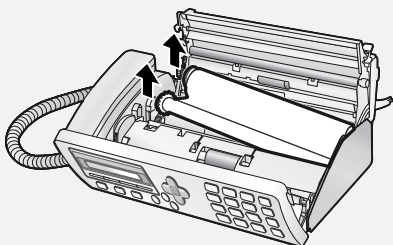

4 卸下片轴上的两个齿轮。

切勿丢掉两个齿轮！

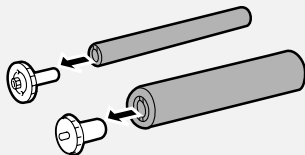

5 从新图象胶卷的包装袋中取出胶卷。

- 剪断将胶卷绑在一起的带子。

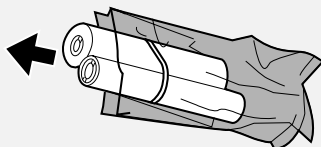

6 插入齿轮。

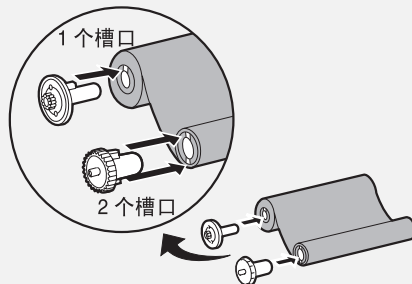

确保齿轮完全卡入卷筒末端的槽口中。

7 将新的胶片卷插入打印仓。

a. 将片轴右端对齐销孔。

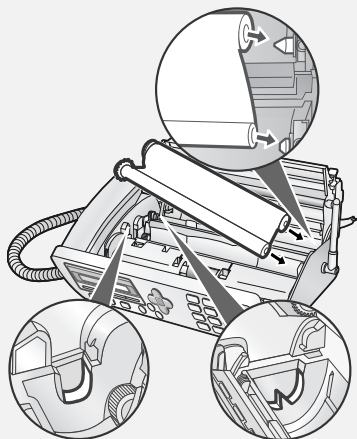

b. 放置左端以便齿轮的轴对齐支架。

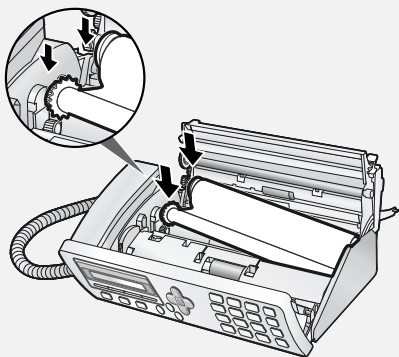

8 以所示方向转动前齿轮直至胶片绷紧。

- 如果胶片上有标签，继续转动齿轮直至看不到标签。

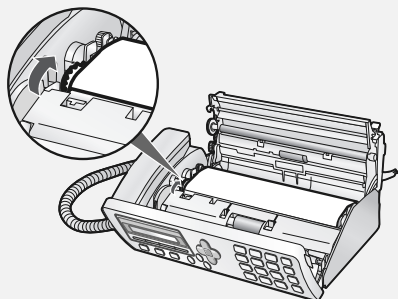

9 合上打印仓盖。

- 按下仓盖两侧上的○○○标记，确保其卡到位。

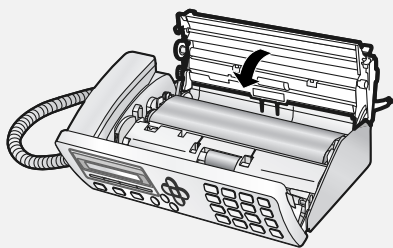

10 合上操作面板。

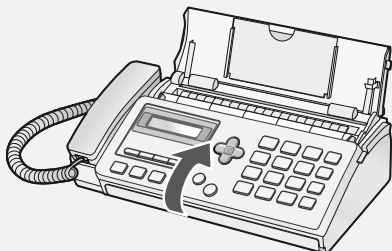

装入打印纸

装入打印纸

纸盘中大约可装入 10 张 A4 纸
(80 克 / 米²) (室温)。

1 如果纸盘合上，请打开它。

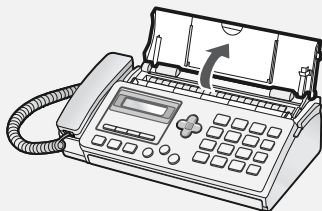

2 拉出托盘的延伸板。

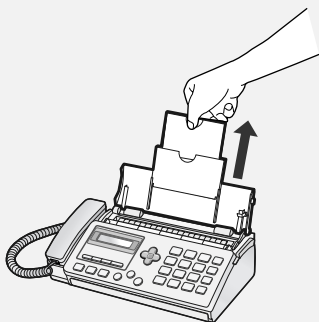

3 刮松打印纸，在平坦的表面上轻敲
纸张边缘以对齐纸叠。

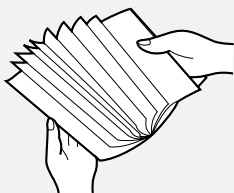

4 将纸叠放入纸盘，**打印面朝下**。

- 如果纸盘中仍有剩余纸张，请取出并且将其混入新纸叠中。
- 在纸张反面进行打印会导致打印质量较差。
- 请不要使用已经打印或弄卷的纸张。

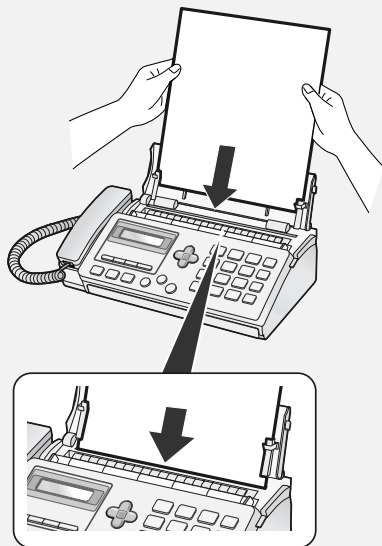

注释：如果将纸长期放在纸盘中，纸会卷曲。卷曲的纸无法正确送入并可能导致卡纸。

当不使用传真机时：
不使用传真机时，请合上纸盘。

初始设定

设定日期和时间

在传真机中设定日期和时间。

- ◆ 日期和时间将自动打印在所有发送的传真页面的顶部。时间也会出现在显示屏上。

1 按下 **F**、**1**、**1** 键。

- 当前设定的日期显示为（示例）：
[日期 08-08-15]

2 输入年份（2位）。

示例：**0**_{TUV}**8**

[日期 08-08-15]

- 要退格并清除错误，请按下 UX-P710CN

上的 ，或 UX-A760CN 上的

删除

。

3 输入两位数的月份（“01”表示一月，“02”表示二月，“12”表示十二月，以此类推）。

示例：一月 **0****1**

[日期 08-01-15]

4 输入两位数的天数（“01”至“31”）。

示例：5号 **0****5**

当前设定的时间显示为（示例）：
[时间 12:19]

5 输入两位数的小时数（“00”至“23”）和两位数的分钟数（“00”至“59”）。

示例：9:25 **0**_{WXYZ}**9**_{ABC}**2**_{JKL}**5**

6 按下  启动 键。

显示：[您的传真号]

7 按下  停止 键退出。

输入您的传真号码

在传真机中输入您的传真号码。

- ◆ 您输入的传真号码将自动打印在所有发送的传真页面顶部。

1 按下 **F**，**1** 和 **2**_{ABC} 键。

2 按下 **1** 键选择“设置”。

（要清除您的号码，请按下 **2**_{ABC} 键两次并转到步骤5。）

3 通过数字键输入您的传真号码（最多20位数）。

- 要插入空格，请按下 **#**。要输入“+”，请按下 *****

- 要退格并清除错误，请按下

UX-P710CN 上的 ，或

UX-A760CN 上的 。

4 按下  启动 键。

显示：[您的名字]

5 按下  停止 键退出。

设定接收模式

输入您的姓名

在传真机中输入您的名称。

- ◆ 您输入的名称将自动打印在所有发送的传真页面顶部。

1 按下 **F**、**1**、**DEF 3** 键。

2 按下 **1** 键选择“设置”。

(要清除您的名称, 请按下 **ABC 2** 键两次并转到步骤 5。)

3 按下代表每个英文字母的数字键 (请参见第 7 页图示), 输入您的名称。您最多可以输入 24 个字符。

- 要退格并清除错误, 请按下

UX-P710CN 上的 , 或

UX-A760CN 上的 。

4 按下  启动。

显示: [拨号模式]

5 按下  停止 键退出。

设定接收模式

传真机有以下两种接收传真模式:

传真模式:

如果您只想在线路上接收传真, 请选择此模式。传真机自动应答所有呼叫并接收发来的传真。

电话模式:

此模式最适用于接收电话呼叫。您也可以接收传真; 但是, **您必须先拿起传真机听筒来接听所有呼叫。**

自动识别模式:

此模式适用于接收传真和语音呼叫。传真机以预设的振铃次数设定来应答所有呼叫。如果传真机检测到是语音呼叫 (包括人工拨号传真), 它将会发出特殊的铃声以提醒您接听。如果检测到是自动拨号传真, 则开始接收。

答录模式

(仅限于 UX-A760CN):

如果您外出并想让传真机的应答系统来应答所有呼叫, 则选择此模式。传真机将会录制语音信息并自动接收传真信息。

设定接收模式

要设置接收模式，确定送纸器中**未**装入文件，然后按下  键直到显示屏中的箭头指向所需的模式。





- ◆ 有关接收传真的详细信息，请参见第3章。

音量调节

免提音量

- 1 按下  键。
- 2 按下  或  键选择所需级别。
 - 再次按下  键可关闭免提。

铃声音量

- 1 按下  或  键选择高、中、低或关。（请确保没有按下  键。）
 - 在所选的音量级上将振铃一次。
- 2 如果您选择“关确认？”以关闭振铃，请按下  启动键。

注释：将接收模式设为电话模式后，如果传真机关闭，则振铃仍然以“低”音量级振铃。

按键提示音设定

在您每次按下操作面板上的一个按键时，传真机在正常情况下都会发出一声哔声。这可确认正确按下按键。

如果需要，您可以关闭哔声。请执行以下步骤。

- 1 按下 、、 键。
- 2 按下 （是）开启哔声。
按下 （否）关闭哔声。
- 3 按下  停止键退出。

2. 发送传真

可传送的文件

最小文件尺寸 / 重量

148 x 140 毫米
52 克 / 米²

最大文件尺寸 / 重量：

一次最多装入 10 张纸：
A4 (210 x 297 毫米)
80 克 / 米²

一次装入 1 张：
210 x 356 毫米
157 克 / 米²

最大扫描宽度为 205 毫米，无法扫描文件的顶部和底部 5 毫米区域。

其它限制

- ◆ 扫描仪无法识别黄色、黄绿色或浅蓝色的墨水。
- ◆ 将文件放入送纸器之前，请拆除所有回形针、图钉和别针（这会损坏传真机）。
- ◆ 文件上的墨水、胶水或涂改液必须在扫描前必须已干透。

- ◆ 凡拼凑的、卷曲的、撕破的、小于最小尺寸的、背后有复写纸的、易弄脏的或具有光滑涂层的文件均应事先影印，然后再将复印件装入送纸器中。
- ◆ 卷曲或起伏不平的文件必须弄平。

装入文件

送纸器中一次可最多装入 10 张 A4 纸。这些纸张将从底部页面开始自动送入。

- ◆ 如果您要发送或复印的文件超过此最大页数，可以在扫描最后一页之前将多出的页面小心轻缓地放入送纸器中。请勿尝试将纸用力推入，因为这可能会导致双重送纸或夹纸。
- ◆ 对于大的或厚的纸张，必须一次装入一页，请在扫描前一页的同时将下一页放入送纸器中。请轻缓地插入以防双重送纸。

1 调整导纸板，使之适合文件的宽度。



- 2 文件面朝下并首先送入文件顶部边缘，然后全部插入送纸器。确保滚筒拖入文件。

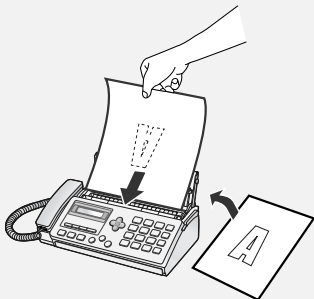

- 显示: [发送准备就绪]。
- 3 调整解晰度和（或）对比度设定（请参见第 17 页），然后拨打接收方传真机（请参见第 18 页）。

取出送纸器中的文件

- 1 按下 **F** 和 **O** 键。文件将退出。
 - 2 如果文件卡住无法退出，应打开盖子并取出文件（请参见第 56 页的“清除被夹住的文件”）。
- **警告：**请务必打开盖子后再尝试取出被夹住的文件，否则可能会损坏送纸器机件。

解晰度和对比度

您可以在发送文件之前调整解晰度和对比度。

- ◆ 默认的解晰度设定为“标准”。默认对比度设定为“自动”。
- ◆ 每当您不想使用默认设定时，则必须调整这些设定。

注释：解晰度和对比度设定仅对发送（而不是接收）文件有效。

解晰度设定

标准	对于一般文件，请使用“标准”。这提供最快的传送速度。
精细	对于含有小字母或精细绘图的文件，请使用“精细”。
超精细	对于含有极小字母或极精细绘图的文件，请使用“超精细”。
图片	对于图象和插图，请使用“图片”。原件将按 64 灰度的色调复制。

发送传真：正常拨号

对比度设定

- 自动 对于一般文件，请使用“自动”。
- 加深 对于文字模糊的文件，请使用“加深”。

1 装入文件。

- 如果文件未装入，您将无法调整解晰度 / 对比度。

2 按一次或多次  键，直至所需的解晰度和对比度设定出现在显示屏上。

- 第一次滚动查看解晰度设定一览表时，对比度设定“自动”将出现在每个解晰度设定旁边。再次滚动查看此一览表时，对比度设定“加深”将会出现。

注释：如果您要以“超精细”解晰度来传送文件，则接收方传真机也必须具有相同的解晰度。否则，您的传真机将自动降为“精细”。

发送传真：正常拨号

使用正常拨号时，您可以拿起听筒（或按下  键），然后通过按数字键拨号。

- ◆ 如果有人应答，您可以通过听筒与他们通话，然后再发送传真。（如果您按下  键，则必须拿起听筒才能通话）。

- ◆ 正常拨号允许您接听电话并确保另一方传真机作出回应。

1 装入文件。

- 如果需要，请按下  键设定解晰度和（或）对比度。

2 拿起听筒或按下  键。接听拨号音。

3 通过按数字键拨打接收方传真机的号码。

4 等待连接。您将听到传真接收信号音或对方有人应答（取决于接收方传真机的设定）。

- 如果对方应答，请告诉他们按下他们的开始键（如果您已按下  键，则拿起听筒与他们通话）。这样就可以使接收方传真机发出接收信号音。

5 在您听到传真信号音时，按下

 启动 键。将听筒放回原位。

- 如果传送成功完成，传真机将发出一次哔声。
- 如果出现错误，传真机将发出三次哔声。

注释：如果传送未成功完成，并且在屏幕上出现 [发送卡纸]，则按照第 56 页中的说明取出文件。

保存号码

将传真和电话号码存入电话簿

您可以将传真和电话号码存储到传真机的电话簿中以便自动拨号。您最多可以存储 100 个号码。

请执行以下步骤存储传真或电话号码。

1 按下  和  键。

2 按下代表每个英文字母的数字键（请参见第 7 页的图示），输入目标或对方的名称。您最多可以输入 20 个字符。

- 要退格并清除错误，请按

UX-P710CN 上的 ，或
UX-A760CN 上的  删除。

3 按  启动 键。

4 通过数字键输入传真号码（最多 32 位）。（注释：不能输入空格。）

- 如果需要在数位之间插入停顿，请按下  键。停顿将显示为连字符。您可以在一行内输入多次停顿。

5 按下  启动 键。

6 按下  停止 键退出。

保存号码

打印电话号码一览表



要打印电话簿中的传真和电话号码的列表，请按下 、 和  键，然后按下  键选择“是”。

将电话簿中的号码指定到快速按键

您可以将最常用的拨号指定到快速按键。有三个快速按键可供您使用。

- ◆ 如果已将某个号码指定到快速按键，则可以通过按快速按键来轻松拨打该号码。
- ◆ 要将号码指定到快速按键，必须首先将其存储到电话簿中（请参见第 19 页）。

执行以下步骤，将电话簿中的号码指定到快速按键。

1 按下  键，然后按下  或  键直至出现您想要指定到快速按键的号码。

2 按下您想要将号码指定到其中的快速按键。





示例：

更改指定到快速按键的号码：要更改指定到快速按键的号码，只需重复上述步骤将新号码指定给快速按键即可。新号码将会替换旧号码。





清除快速按键：要清除快速按键的号码，按住快速按键直至显示屏上出现 [已清除]。

编辑电话簿中的号码

要更改电话簿中存储的号码，请执行以下步骤。

1 按下  键，然后按下  或  键直至出现您想要编辑的号码，然后按下  键。

2 对名称进行必要的更改。

- 要移动光标，按下  或  键。要退格并清除错误，请按下 UX-P710CN 上的 ，或 UX-A760CN 上的  删除。要输入字母，请参见第 7 页的图示。

- 如果您不想更改名称，请直接转至第 3 步。

3 按  启动键。

4 对号码进行必要的更改。

- 要退格并清除错误，请按 **UX-**

P710CN 上的 ，或 **UX-**

A760CN 上的 。



- 如果您不想更改号码，请直接转至步骤 5。

5 按下 启动 键。

6 按下 停止 键退出。

删除电话簿中的号码

删除单个号码：

- 1 按下  键，然后按下  或  键直至出现您想要删除的号码。

2 **UX-P710CN**：按下 键两次。

UX-A760CN：按下  键两次。

删除所有号码：

1 **UX-P710CN**：按下 键。

UX-A760CN：按下  键。

2 按下 和 键。

发送传真：自动拨号

使用自动拨号号码发送传真

1 装入文件。

如果需要，请按下  键设定解晰度和（或）对比度。

2 使用以下方法之一拨打传真号码：

- **快速按键拨号**：如果已将号码指定到快速按键，请按下快速按键。

- **使用电话簿**：按下  键，然后

按下  或  键直至显示屏上出现对方姓名或号码（姓名将按字母顺序显示）。

要直接跳到以特定字母开头的姓名，请按下对应的数字键一次或多次输入该字母（请参见第 7 页）。

当出现所需目标姓名时，按下

 启动 键。

- **小键盘直接拨号**：按下数字键输入完整的传真号码（要在数位间插入停顿，请按下  键）。完成后，

请按下  启动 键。

发送传真：自动拨号

3 拨号和传送将自动进行。

- 要取消传送，请按下  停止 键。
- 如果传送成功完成，传真机将发出一次哔声。
- 如果出现错误，传真机将发出三次哔声。

重拨

传真机可保留最近拨打的 20 个号码。您可以自动重拨所有这些号码。

1 装入文件。

- 如果需要，请按下  键设定解晰度和（或）对比度。

2 按下 键。

显示：[<重拨>]

3 如果需要，按下 或 键，直至显示屏上出现所需号码。



4 按下 启动 键。然后开始拨号。

- 确保在按下  启动 键之前出现所需号码，否则将不会重拨（有时显示号码需要几秒）。

注释：如果传送未成功完成，并且在屏幕上出现 [发送卡纸]，则按照第 17 页中的说明取出文件。

删除重拨号码

删除单个重拨号码：

- 1 按下  键，然后按下  或  键直至出现您想要删除的号码。

- 2 **UX-P710CN：**按下  键两次。

UX-A760CN：按下  删除 键两次。

删除所有重拨号码：

- 1 **UX-P710CN：**按下  键。

UX-A760CN：按下  删除 键。

- 2 按下  和  键。

将重拨号码存入电话簿

- 1 按下  键，然后根据需要按下  或  键，直至出现您想要存储的号码。
- 2 按下  键。
- 3 输入号码对应的姓名（请参见第 7 页）。
- 4 按下  启动 键。
- 5 号码将显示。再次按下  启动 键存储它。

自动重拨

如果您使用电话簿或快速按键发送传真且恰好占线，传真机将以五分钟为间隔自动重拨三次。

在此期间，显示屏上将出现 [等待/重拨]，后面是尝试拨打的号码。显示此信息时，除非拿起话筒拨号，否则您将无法拨打其他号码。

- ◆ 要清除信息并停止自动重拨，请按下  停止 键。
- ◆ 在某些条件下，自动重拨可能在尝试 3 次重拨之前停止。

拨号音检测

此设定决定了传真机是否在自动拨号之前检测线路上出现拨号音。

初始设定：否

注释：如果您设为“是”但发现传真机无法拨号，请将设定更改为“否”。

- 1 按下 、、 和  键。
- 2 按下 （是）允许传真机检测拨号音。
按下 （否）禁止传真机检测拨号音。
- 3 按下  停止 键退出。

拨打电话

拨打电话



使用小键盘拨号

- 1 拿起传真机的听筒。
- 2 按下数字键拨号。



使用快速按键拨号

- 1 拿起传真机的听筒。
- 2 按下号码所指定的快速按键。
 - 您也可以首先按下快速按键（免提将开启并开始拨号），然后拿起听筒。

使用电话簿拨号

- 1 按下 ，然后按下  或  直至显示屏上出现对方姓名或号码（姓名将按字母顺序显示）。要直接跳到以特定字母开头的姓名，请按下对应的数字键一次或多次输入该字母（请参见第 7 页）。
- 2 拿起传真机的听筒。

重拨

- 1 按下  键。
显示: [**< 重拨 >**]
- 2 按下  或  键直至显示屏上出现所需号码。
- 3 拿起传真机的听筒。
 - 确保在拿起听筒之前出现所需号码，否则将不会重拨（有时显示号码需要几秒）。

通话时间显示

当发送接收传真或使用听筒通话时，显示屏上会出现线路的使用时间。这可以用作通话长度的大致参考。

3. 接收传真

使用自动识别模式

要选择自动识别模式，请在送纸器中

解晰度/
接收模式

没有文件时按下  键，直至显示屏上的箭头指向 [自动识别模式]。

将接收模式设定为自动识别后，传真机会在两次振铃后自动应答所有呼叫（振铃次数可通过更改第 26 页的“振铃次数”来设定）。在应答呼叫后，传真机会监控线路约五秒钟，以查看是否正在发送传真信号音。

- ◆ 如果传真机检测到传真信号音（这意味着该呼叫为自动拨号传真），则传真机将会自动接收传真。
- ◆ 如果您的传真机未检测到传真信号音（这意味着该呼叫为语音呼叫或人工拨号传真），则会振铃 15 秒（称为“伪振铃”）以提醒您接听。如果您未在此时间内应答，传真机将向对方传真机发送传真信号，以允许呼叫方人工发送传真。

注释：只有传真机会发出特殊的铃音。当传真机开始应答呼叫后，另一部连接到同一线路的电话将不会振铃。

安静的传真接收

要让传真机仅通过伪振铃（非常规振铃）安静地接收传真和信号语音呼叫，请按照第 15 页的说明将接收模式设为自动识别并关闭铃声。

伪振铃持续时间

如果需要，您可以更改自动识别模式下的伪振铃持续时间。

初始设定：15 秒

1 按下 、、 和  键。

2 按一个数字选择所需持续时间。

 15 秒

 30 秒

 60 秒

 120 秒

3 按下  键退出。

使用传真模式

使用传真模式

要选择传真模式，请在送纸器中没有

文件时按下  键，直至显示屏上的箭头指向 [传真模式]。

在传真模式下，传真机将在两次振铃后自动应答所有呼叫并接收发来的传真。

- ◆ 如果您在传真机应答之前拿起连接到同一线路的电话，则可以按照第 26 页上的“使用电话模式”中的说明，与对方通话及接收传真。

振铃次数设定

要更改传真机在自动识别模式和传真模式中应答呼叫时的振铃次数，请执行以下步骤。您可以选择 2 至 5 之间的任意数字。

初始设定：2 次振铃

1 按下 、、 和  键。

2 输入所需的振铃次数（2 至 5 之间的任意数字）。

示例：（4 次振铃）

3 按下  键退出。

使用电话模式

要选择电话模式，请在送纸器中没有

文件时按下  键，直至显示屏上的箭头指向 [电话模式]。

在电话模式中，您必须拿起传真机听筒接听所有呼叫（甚至传真）。

重要：如果传真机送纸器中装有文件，则执行以下步骤之前请将其取出。

- 1 在传真机振铃时，拿起听筒。
- 2 如果您听到传真信号音，请等到显示屏上出现 [接收] 信息之后，再将听筒放回原位。

- 如果没有显示 [接收]，请按下

 键开始接收。

（如果您已将“传真信号接收”设定为“否”（请参见第 27 页），则必须执行此步骤）。



- 3 如果对方先与您通话，并且随后要发送传真，请在通话结束后按下

 键。（请在发送方按下他们的启动键之前按下此键。）

- 在显示屏上出现 [接收] 时挂机。

保留呼叫

要在通话期间将对方置于保留通话状

态，请按下  键。此操作完成后，对方就无法听到您的声音了。这样，您就可以在不中断连接的情况下将听筒放回原位。在您准备与对方再次通话时，请拿起听筒。如果您没有将听筒放回原位，请再次按下  键以恢复通话。

传真信号接收设定

如果您在接听呼叫后，听到柔和的传真信号音，则传真机将自动开始接收传真。如果您想要关闭自动接收，请执行以下步骤。

初始设定：是

- 1 按下 、、 和  键。
- 2 按下 （是）开启自动接收。
按下 （否）关闭自动接收。
- 3 按下  键退出。

接收比例设定

注释：此设定适用于所有接收模式。

传真机初始设定为自动缩小接收到的传真的尺寸使之适合打印纸张尺寸。这可确保不会切掉传真的边缘。如果需要，您可以关闭此功能，以原件尺寸打印文件。

- ◆ 如果文件太长，无法全部打印至一张打印纸上，则剩余部分将会被打印至下一页。这种情况下，分界点可能会出现在一行的中间。
- ◆ 如果接收的文件太大（其中包含许多精细图形或图像），或者文件是以较高的解晰度发送，则不能进行自动缩小。在此情况下，文件的剩余部分将会打印至下一页。

初始设定：自动

- 1 按下 、、 和  键。
- 2 按下 （自动）自动缩小收到的传真。
按下 （100%）全尺寸打印收到的传真。
- 3 按下  键退出。

使用答录模式 (UX-A760CN)

使用答录模式 (UX-A760CN)

当选择 UX-A760CN 上的答录模式以开启应答系统时，会自动接收传真。有关详情，请参见第 4 章。

仅限于 UX-P710CN： 使用带有现有应答系统的传真机

如果您拥有一部与传真机连接在同一线路的应答系统（在电话或其它设备中），并想要在外出时接收传真和语音留言，请执行以下步骤。

- 1 确保传真机的“传真信号接收”设定为“是”（请参见第 27 页）。
（如此一来，当传真机在应答系统应答呼叫后检测到传真信号，便可自动开始接收传真。）
- 2 确保应答系统的话音短于 20 秒，并在问候语的开头插入几秒的静音。（这将使传真机清晰检测发送传真的信号音。）
- 3 当您外出时，确保传真机设定为电

话模式（按下  键，直至显示屏上的箭头指向电话模式）。（传真机不应自动应答呼叫；仅应答系统应答。）

接收至存储器

传真机设定为首先将传真接收到存储器，然后自动打印。

这允许执行接收，即使纸盘中没纸，或出现阻止打印的故障，例如没有图象胶片或卡纸。收到的传真会保存在存储器中，直到在纸盘中装入纸或解决打印问题。当您装入纸或解决问题后，按下

 启动键打印传真。

- ◆ 当纸盘中没有纸而将传真接收到存储器后，[续纸 &]/[按启动键]将显示。如果出现打印问题，显示屏上会出现一条指出问题的信息。
- ◆ 收到的传真会在打印后自动从存储器中清除。
- ◆ 如果存储器已满，将无法接收传真（请参见第 2 页的“存储器容量”以了解可在存储器中保存的页数）。
- ◆ 当接收中间色调传真时，存储器可能在完成接收之前变满（显示[存储器已满]）。此时，请将“传真接收”设定更改为“纸”（请参见第 29 页），然后请求发送方再次发送传真。

传真接收设定

如果您不想将传真接收到存储器，请执行以下步骤以将“传真接收”设定更改为“纸”。

- ◆ 当“传真接收”设定更改为“纸”时，如果出现阻止打印的故障，将不会接收传真（会出现通信错误）。但是，您却不必担心因存储器已满而无法接收传真。
- ◆ 如果选择“纸”，请确保纸盘中有纸。

初始设定：存储器

- 1 按下 **F**、**#**、**ABC 2** 和 **1** 键。
- 2 按下 **1**（存储器）以在打印之前将传真接收到存储器。
按下 **ABC 2** 以直接打印收到的传真而不保存到存储器。
- 3 按下 **停止** 键退出。

从存储器中清除收到的传真

当因打印故障而将收到的传真保存在存储器时，您可以从存储器中清除它们而不打印。

警告：如果执行此操作，传真将丢失。

1 **UX-P710CN**：按下  键。

UX-A760CN：按下  键。

2 按下 **GH 4** 和 **ABC 2** 键。

查看当前已使用的存储器容量

要查看当前已使用的存储器的百分比，请按下 **F** 和 **JKL 5** 键。显示屏上将会短暂显示百分比值。

4. 应答系统（仅限于 UX-A760CN）

录制外出留言

内置应答系统允许您在外出时接收语音信息和传真。

- ◆ 应答系统仅在 UX-A760CN 上可用。
- ◆ 当存储器中没有传真时，最多可录制 15 分钟任何类型的语音留言，或总共 30 条留言。

要使用应答系统，您必须首先录制一条外出留言 (OGM)。这是传真机在接听呼叫后播放的问候语，以告知呼叫方可以留言或发送传真。

示例：

“您好，您已接通了_____。现在没有人能接听您的电话。请在听到哔声后留言，或按下您传真机上的“启动”键发送传真。谢谢！”

1 按下 **F**、**DEF 3**、**1**，然后按下 **1** 选择 [录音中]。

2 拿起听筒。

3 按下 **启动** 键，然后对着听筒录制留言。

- 外出留言的录制时间可长达 60 秒钟。在录制时，显示屏将会显示剩余的录制时间。

4 录制完成后，请将听筒放回原位或

按下 **停止** 键。

检查外出留言

要收听外出留言，依次按下 **F**、

DEF 3、**1**，然后按下 **ABC 2** 选择 [回放]。

- ◆ 无法清除外出留言。如果您需要更改留言，请重复执行录制过程。

使用应答系统

打开应答系统

要打开应答系统以便呼叫方可以留言，





请按下 **解晰度/接收模式** 键，直至显示屏上的箭头指向 [答录]。

- ◆ 如果事先未录制外出留言，则接收模式无法设定为答录模式。

当选择答录模式时，传真机将在两次振铃（如果它已接收到至少一条信息）或四次振铃（如果它未接收到任何信息）后自动应答所有呼叫（请参见第 35 页的“节省话费”），然后播放您的外出留言。

播放完外出留言后，呼叫方可以留言。如果检测到传真机正在发送传真信号音，将自动开始接收传真。

收听信息

- 1 按下  键。
- 2 传真机将播放信息。在播放信息时，您可以执行以下任何一种操作：
 - **回放**：要回放信息或返回上一条信息，请按下  键（必要时重复按下）。
 - **快进**：要快进至下一条信息，请按下  键。
 - **更改重放速度**：按下  键一次或多次更改重放速度，改变次序为 [快] > [慢] > 正常。
 - **停止**：要停止重放，请按下  键。

注释：如果您接收呼叫或拿起听筒，传真机将会停止重放。

打印信息一览表

要打印显示每条信息接收日期和时间的列表，请执行以下步骤。

- 1 按下 、、 键。
- 2 按下  键以选择“是”。

清除收到的信息

清除一条信息：



当播放信息时，按下  键两次。

清除所有信息：



在待机状态下，按下 、、 键。

录制备忘录

您可以为本人和其他传真机用户录制备忘录。当按下  键时，将重放备忘录以及录制的任何其它信息。

- 1 拿起听筒。
- 2 按下  键，然后对着听筒讲话。
- 3 在您录音结束后，将听筒放回原位或按下  键。

录制通话内容（双向录制）



要录制通话时的内容，请按下  键开始录音。按下  键停止录音（如果您挂机，录音将自动停止）。挂机后，您可以按下  键播放通话内容（以及录制的其它信息）。

使用应答系统

回录通话内容

在通话的任何时候，您可以按下

 键来录制前 45 秒（大约）的通话内容。

- ◆ 回录之后，您可以继续通话，或将回录内容播给对方听（参见下方），或挂机。
- ◆ 当您按下  键进行回录时，该键不发出哔声，因此对方将不知道您已经录音了。
- ◆ 挂机后，您可以按下  键播放回录内容（以及录制的其它信息）。

开始回录后，无法在通话继续时执行以下操作：

- 进行另一个回录
- 录制通话内容（双向录制）
- 保留呼叫
- 发送或接收传真

注释：

通话期间不能播放任何类型的记录（回录、双向录制、备忘录或其它录制留言）。

应答系统设定

呼叫筛选

当每次呼叫方呼叫并在应答系统中留言时，您都可以通过扬声器播放呼叫方的声音。

- ◆ 您可以在呼叫方应答时拿起听筒。这允许您监听来电并仅接听那些想要立即接听的来电。

初始设定：是

- 1 按下 **F**、**#**、**1** 键和 **1**
- 2 按下 **1**（是）以打开“语音监听”。
按下 **2**（否）以关闭“语音监听”。
- 3 按下  停止 键退出。

允许的最长录制时间

此应答系统已初始设定为允许每位呼叫方最多留言 4 分钟。如果需要，您可以将此设定更改为 15 秒、30 秒或者 60 秒。

- 1 按下 **F**、**#**、**1** 和 **2** 键。

- 2 按一个数字选择录制时间：

-  15 秒
-  30 秒
-  60 秒
-  4 分钟

- 3 按下  停止 键退出。

“拒绝留言”模式

如果您想要播放您的外出留言但又不愿呼叫方留言，请启用此功能。（传真机可以接收由自动拨号发送过来的传真。）

初始设定：否

- 1 按下 **F**、**#**、**1** 键和 **6**
- 2 按下 **1**（是）以打开“拒绝留言”模式。
按下 **2**（否）以关闭“拒绝留言”模式。
- 3 按下  停止 键退出。

截接振铃

截接振铃

此功能允许选定的呼叫方使用音频拨号电话来截接应答系统的外出留言，并使传真机发出特殊的铃声以提醒您他们正在呼叫。当您在留言机旁，却只想与某些呼叫方通话时（而所有其它呼叫将由留言机接听），此功能会非常有用。

编制截接代码

要截接应答系统，您的呼叫方必须在他们的电话上输入 3 位的截接代码。此代码在出厂时已设定为“009”。要更改此代码，请执行以下步骤。

重要信息！请确保截接代码与远程代码不同（参见第 35 页）。

1 按下 、、 和  键。

2 输入所需的 3 位代码。

3 按  启动 键。

4 按下  停止 键退出。

截接应答系统

您的呼叫方应完成以下步骤以截接留言机。

1 呼叫方使用音频拨号电话呼叫您的传真机。当开始播放外出留言时，呼叫方按下他们电话上的 。

• 呼叫方将会听到短促的哔声，然后留言机停止播放外出留言。

2 呼叫方输入截接代码，然后 。

• 如果输入的号码不正确，呼叫方将会听到四次哔声。此时，呼叫方必须在 10 秒内重新输入正确的代码，否则线路将中断。

3 您的传真机将会发出特殊的铃声。您即可拿起听筒，应答呼叫。

• 如果您在 30 秒内未接听呼叫，留言机将会再次播放外出留言，而呼叫方可以留言。

远程操作

在外出时，您可以通过任何按键音频电话呼叫传真机，然后使用远程命令收听留言。

远程代码

要从外线电话收听信息，您必须输入 3 位远程代码。远程代码在出厂时已设定为“001”。如果您要使用不同的号码，请执行以下步骤。

- 1 按下 **F**、**#**、**1** 和 **4** 键。
- 2 输入所需的 3 位代码。
- 3 按  启动键。
- 4 按下  停止键退出。

节省话费

在您呼叫传真机以收听您的信息时，传真机将在两次振铃（如果它已接收到至少一条信息）或四次振铃之后应答（如果它未接收到任何信息）。

这样，您可以节省电话费用，尤其是您拨打长途电话的情况。如果传真机在二次振铃后没有应答，您就可以在它应答之前先挂机，从而节省此次呼叫的电话费用。

如果不想使用节省话费功能，您可以完成以下步骤来关闭此功能。在此情况下，传真机将按“振铃次数”（请参见第 26 页）设定的振铃次数，在振铃结束后应答。

初始设定：是

- 1 按下 **F**、**#**、**1** 键和 **3** 键。
- 2 按下 **1**（是）以打开“节省话费”功能。
按下 **2**（否）以关闭“节省话费”功能。
- 3 按下  停止键退出。

检索您的信息

- 1 使用按键音频电话呼叫您的传真机。在开始播放外出留言时，请按此电话上的 **#** 键。
 - 您将听到短促的哔声，然后留言机停止播放外出留言。
 - 如果传真机处于传真模式，则在应答后（听到传真信号音之前）立即按下 **#** 键。

注释：如果传真机的存储器已满，则会在 20 次振铃后应答且不播放外出留言。在这种情况下，请从第 2 步开始。













远程操作

2 输入您的远程代码，然后按下







 键。

- 您将听到与录制信息数目相同的一连串哔声，或者一次长哔声（如果传真机已接收到四条或四条以上的信息）。之后，传真机将播放信息。在重放完所有信息后，您将会听到长哔声。
- 如果尚未接收到任何信息，您将会听到短促的哔声。此时，您可以选择挂机，或执行下节中所述的任何远程操作。

3 在播放信息时，您可以执行以下任何一种操作：

- **回放：**按下  和  键。
- **快进：**按下  和  键。
- **停止重放：**按下  和  键。
停止重放后，您可以输入下节中描述的任何远程命令。
- **仅播放新信息：**按下首先  和  键停止重放，然后按下  和  键。
- **清除：**要清除您当前收听的信息，请按下  和  键。

4 在您听完信息后，您可以执行以下任何一种操作：

- **清除所有信息：**请按下 、 和  键。
- **回放：**请按下  和  键。
- **执行其它操作：**您可以输入下节中描述的任何远程命令。
- **挂机：**挂机之前，如果您要传真机立刻恢复正常操作，请按下  键两次（在某些情况下，在您挂机后的一、两分钟内，传真机可能无法接收新的呼叫，除非您按下  键两次）。

备注：

- ◆ 如果您输入错误的命令或输入命令为期间过长，将听到四次哔声。重新输入正确的命令。
- ◆ 如果您在输入命令前等待超过 10 秒或连续两次输入错误的远程代码，线路将被中断。

其它远程命令

在听完信息后，您可输入以下任一命令。

注释：正在播放信息时，您无法输入以下命令。如果您不想等到重放结束后输入命令，请先按下 **0** 和 **#** 键停止重放，然后再输入命令。

更改接收模式

◆ 答录模式： **8** (TUV), **1**, **#**

◆ 传真模式： **8** (TUV), **2** (ABC), **#**

◆ 电话模式： **8** (TUV), **3** (DEF), **#**

警告：如果选择电话模式，您将无法输入任何其它远程命令。

◆ 自动识别模式： **8** (TUV), **4** (GHI), **#**

录制新的外出留言

- 1 按下 **4** (GHI) 和 **#** 键。
- 2 在听到短促的哔声时，您即可对着电话讲话以录制新的留言。
 - 留言录制时间可长达 60 秒。60 秒钟后，您将听到一次哔声，然后留言机将重放该信息。要在 60 秒结束之前停止录制，按下 **0** 和 **#**。

录制“备忘录”（第 31 页）

- 1 按下 ***** 和 **#** 键。
- 2 在听到短促的哔声时，您即可对着电话讲话以录制备忘录。
- 3 完成上述操作后，请按下 **0** 和 **#** 键。

“拒绝留言”模式（第 33 页）

打开“拒绝留言”模式：

按下 **1**、**1** 和 **#** 键。

关闭“拒绝留言”模式：

按下 **1**、**2** (ABC) 和 **#** 键。

5. 复印

该传真机可以用作便利的复印机。按照以下步骤进行复印。

◆ 可复印多份（每份原件最多 9 份）。

1 装入原始文件。（最多 10 张 A4 纸。）

- 复印的默认解晰度为“精细”。要更改解晰度或对比度设定，请按下

解晰度/
接收模式



键。

（注意：如果选择“标准”解晰度，将以“精细”解晰度进行复印。）

2 要设定每份原件的复印份数，请用数字键输入所需数字（从 1 到 9）。（默认设定为“1”。）

示例：按下  键复印五份。

3 在您准备开始复印时，按下



复印/帮助 键。







6. 来电显示 (需要服务)

开启来电显示

重要:

- ◆ 要使用此功能，您必须向您的电话公司申请来电显示服务。
- ◆ 本传真机仅支持来电显示的 FSK 和 DTMF 系统。有关您所在地区来电显示系统可用性和兼容性的信息，请联系电话公司。
- ◆ 如果电话线上的信号不正常，显示来电显示信息时可能出现不正确的信息。

如果您申请了来电显示服务，则可以设定您的传真机，使其在收到来电时显示呼叫方的名称和号码。按照以下步骤启动此功能。

- 1 按下 、、 键。
- 2 按下  (是)，打开来电显示。
(要关闭来电显示，请按下  (否)。
- 3 按下  停止 键退出。

注释: 有些来电显示服务可能不提供呼叫方的名称。此时，当您接到电话时只会显示电话号码。

显示信息

如果在传真机振铃时未显示呼叫方信息，则显示屏上将出现以下其中一条信息。

无服务	未收到任何呼叫方信息。确保您的服务已启用。
来电显示错误	电话线路上的噪音妨碍了呼叫方信息的接收。
超出范围	呼叫区域超出来电显示服务范围，或其服务与您的服务不兼容。
匿名来电	应呼叫方要求不提供呼叫方信息。

来电显示一览表

传真机会记录您最近收到的 20 个电话和传真（来电显示一览表）。您可以查看此一览表并从一览表自动拨号。

- ◆ 此一览表仅在您享有来电显示服务并打开此功能时才可用。
- ◆ 一旦您接收到 20 个呼叫，其后的每个新收到的呼叫将会删除最早收到的呼叫。如果您从同一呼叫方接收多个呼叫，则该呼叫方的每次新呼叫将覆盖前一呼叫，以便在一览表中显示每位呼叫方的最新呼叫。

来电显示一览表

1 按下  键 2 次。

显示: [**< 主叫回览 >**]

2 按下  键或  键以滚动查看一览表。

• 要退出一览表, 请按下  停止 键。

3 要拨号, 请卷动直至出现号码:

• **传真:** 装入文件并按下  启动 键。开始传送。

• **语音呼叫:** 拿起听筒。将自动开始拨号。

从一览表中删除呼叫

删除一个呼叫:

要从一览表中删除一个呼叫, 请显示呼叫并

UX-P710CN: 按下  键两次。

UX-A760CN: 按下  删除 键两次。

删除所有呼叫:

要删除一览表中的所有呼叫, 请返回日期和时间屏幕 (按下  停止 键), 然后执行以下步骤:

1 **UX-P710CN:** 按下  键。

UX-A760CN: 按下  删除 键。

2 按下  3 和  2 键。

打印来电显示一览表

请执行以下步骤打印来电显示一览表。

1 按下  F、 6、 1 键。

2 按下  2 键选择“是”。

将来电显示一览表中的号码存入电话簿

1 按下  F 键两次, 然后根据需要

按下  F 或  F 键, 直至出现您想要存储的号码。

2 按下  F 键。

3 输入号码对应的名称 (请参见第 7 页)。

4 按下  启动 键。

5 号码将显示。再次按下  启动 键存储它。

阻止呼叫

阻止“匿名来电”

如果您享有来电显示服务并开启了此功能，则可用让传真机自动阻止所有那些应呼叫方要求不提供呼叫方信息的呼叫（显示“匿名来电”的呼叫）。

- ◆ 开启此功能后，当传真机收到“匿名来电”时，一收到来电显示信息便立即断开连接。

- 1 按下 、、 键。
- 2 按下 （是）以打开此功能。（要关闭此功能，请按下 （否）。）
- 3 按下 键退出。

阻止“超出范围”呼叫

如果您享有来电显示服务并开启了此功能，则可以让传真机自动阻止所有那些显示“超出范围”的呼叫。

- ◆ 开启此功能后，当传真机收到“超出范围”呼叫时，一收到来电显示信息便立即断开连接。

- 1 按下 、、 键。
- 2 按下 （是）以打开此功能。（要关闭此功能，请按下 （否）。）
- 3 按下 键退出。

阻止来自指定号码的呼叫（过滤号码）

如果您享有来电显示服务并开启了此功能，则可以让传真机自动阻止那些来自您所指定号码的呼叫。

要使用此功能，请输入您要阻止的传真/电话号码。您最多可输入 30 个号码。

- 1 按下 、、 和 键。
- 2 输入号码（最多 20 位数）。
注释：只能输入数字；不能输入连字符和空格。
- 3 按 启动 键。
- 4 按下 停止 键退出。

删除一个过滤号码：

- 1 按下 、、 键。
- 2 按下 或 直至出现您想删除的号码。
- 3 UX-P710CN：按下 键两次。
UX-A760CN：按下 删除 键两次。

阻止呼叫

删除所有号码：

1 UX-P710CN: 按下  键。

UX-A760CN: 按下  键。

2 按下  和  键。

打印过滤号码一览表





要打印当前所存储的过滤号码的一览表，请执行以下步骤。

1 按下 、、 键。

2 按下  键选择“是”。







7. 键锁功能

键锁功能用于防止未经授权操作传真机。如果启动键锁功能，将禁止除下列操作之外的所有操作：

- ◆ 您可通过拿起听筒并拨打快速按键（第 24 页）来进行呼叫。禁止通过电话簿和按下数字键来拨号。建议您将紧急电话号码指定到快速按键。
- ◆ 如果在按下快速按键之前拿起听筒，可以通过快速按键拨号发送传真。当您听到接收方传真机的传真音时，按下  键开始传送（如果有人接听，请让他们按下启动键）。可以在拨号之前按下  键以调整解晰度，并且可以按下  键以取消操作。
- ◆ 如果接收模式设定为传真、自动识别或答录模式（第 14 页）。当使用传真机听筒接听电话时，按下  可以手动接收传真（第 26 页）。

要使用键锁功能，必须首先如下所述存储一个 4 位键锁代码，然后按下一页所述启动该功能。

存储键锁代码

- 1 按下 、、 键。
- 2 按下 （设置）存储键锁代码。
 - 如果显示屏上出现 [已存储]，该键锁代码已经设定。如果您要更改代码，必须首先删除旧代码（请参见第 44 页），然后存储新代码。
- 3 输入您想用作键锁代码的四位数字。
- 4 按下  启动。
- 5 按下  键退出。
 - **重要：**务必保留键锁代码的记录，因为解除键锁功能而允许正常操作传真机时必须输入键锁代码。如果忘记该代码并且没有保留记录，请与 SHARP 客户服务代表联系。

启动键锁功能

注释：在启动键锁功能之前，务必设定启动键锁功能后要使用的快速按键号码（第 20 页）。

要启动键锁功能，请按住  键直至显示屏上出现 [锁键状态]。

- ◆ 如果显示屏上出现 [设定锁键密码]，则键锁代码尚未存储。存储键锁代码，然后启动键锁功能。

键锁功能启动后，显示屏上将出现 [锁键状态]。只能执行第 43 页所述的操作。

也可能出现以下信息：

- ◆ 当纸盘中没有纸或传真已经接收到存储器时，将显示 [来信已存储]。如下所述解除键锁，加纸，然后按下

 启动 键打印传真。

- ◆ [线路错误 XX]：如果传直接收或传送期间出现线路错误，此信息将出现（请参见第 49 页）。按下  停止 键以清除信息。
- ◆ 如果来电显示功能已打开（第 39 页），收到来电时将出现来电显示信息。
- ◆ 如果铃声已关闭，收到来电时将出现 [<<< 振铃 !>>>]（第 15 页）。

解除键锁

执行以下步骤解除键锁并恢复传真机正常操作。

1 按下  键直至显示屏上短暂出现 [取消锁键]/[按锁键密码]。

2 输入键锁代码。

3 按下  启动 。

- 显示屏上将会短暂显示 [已取消]，接着恢复日期和时间显示。

清除（更改）键锁代码

如果需要清除键锁代码，请执行下面的步骤。

- ◆ 如果需要更改该代码，请首先将其清除，然后存储新代码。

1 按下  F、 #、 5 键。

2 按下  2（清除）。

3 输入当前键锁代码。

4 按下  启动 。

5 按下  停止 键退出。

8. 保养

清洁传真机

清洁扫描玻璃和辊筒

扫描玻璃和辊筒上的污垢会损害传送文件和复印件的质量。如下所述经常清洁。

1 打开操作面板。

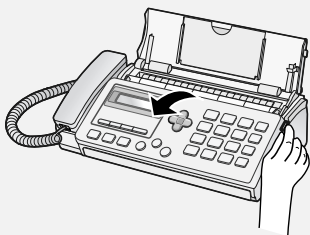

2 将辊筒左端的手柄向前转动，以便直指向上。

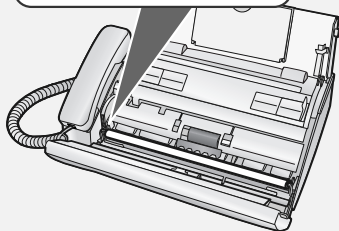
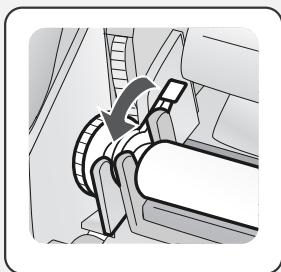

3 将白色辊筒的左端从其之间中拉出。

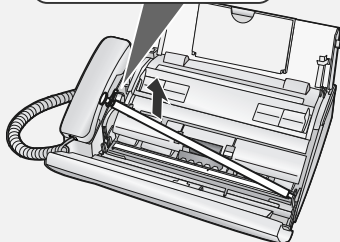
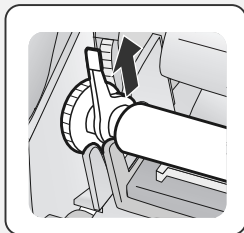

4 用干净的布或棉签擦拭扫描玻璃和辊筒。

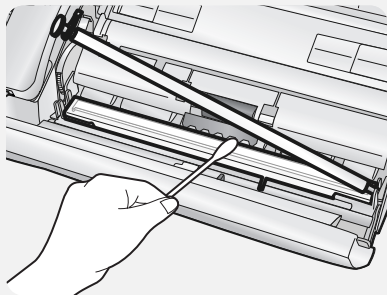

- 请确保除去所有灰尘和污渍（例如涂改液）。因为这些污垢会在传送的图像和复印件上形成垂直线。
- 如果扫描玻璃难以清洁，可以尝试将布用异丙醇或工业酒精浸湿。注意不要将酒精弄到辊筒上。

清洁打印头和辊筒

5 将白色辊筒的左端放回其支架。

- 如果辊筒右端在清洁时露出支架，请在放回左端之前将右端重新插入。

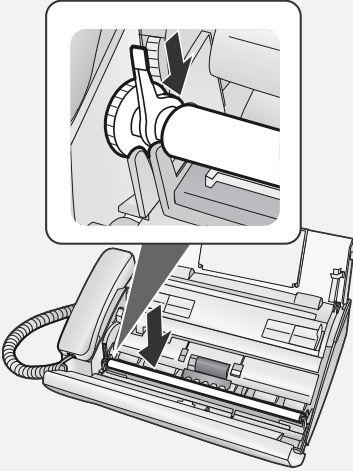

6 向后转下手柄。

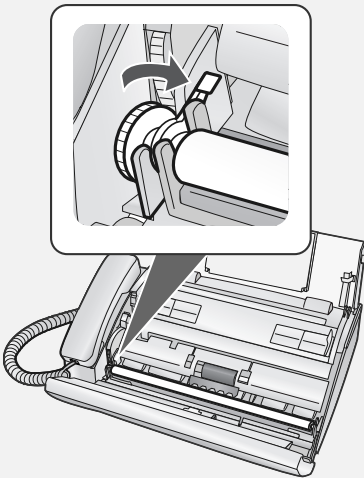

7 合上操作面板。

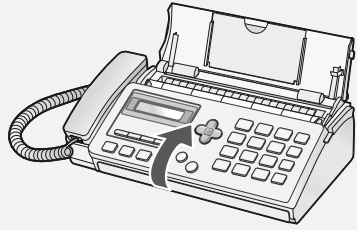

清洁打印头和辊筒

经常清洁打印头可确保获得最佳的打印效果。

注释：清洁打印头前，请移除纸盘中的纸并推入纸盘的延伸板。

1 打开操作面板。

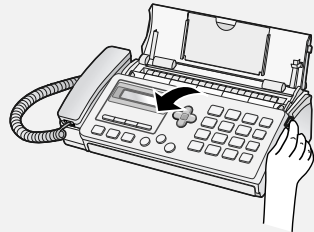

2 按下释放装置，打开打印仓盖。

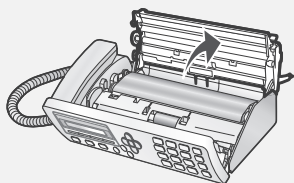
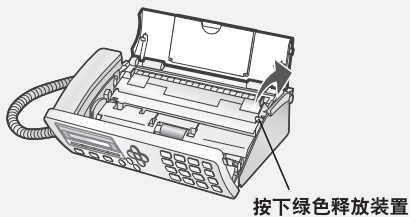

3 移除打印仓中的图象胶片，首先提起片轴左端。

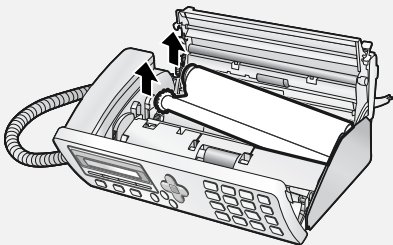

4 用干布擦拭打印头和辊筒。（如果打印头难以清洁，尝试用湿布。）

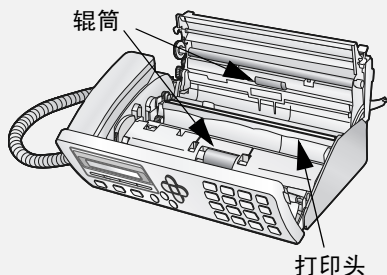

警告：

- 请勿使用苯、稀释剂或其它溶剂。避免坚硬物体接触打印头。
- 如果传真机刚刚接收了大量的文件，则打印头可能会变得很热。在此情况下，请等待打印头冷却，然后再进行清洁。

5 放回图象胶片：

a. 将片轴右端对齐销孔。

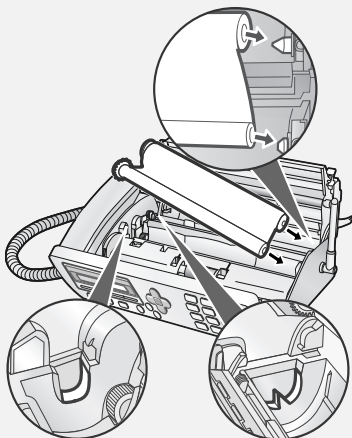

清洁打印头和辊筒

b. 放置左端以便齿轮的轴对齐支架。

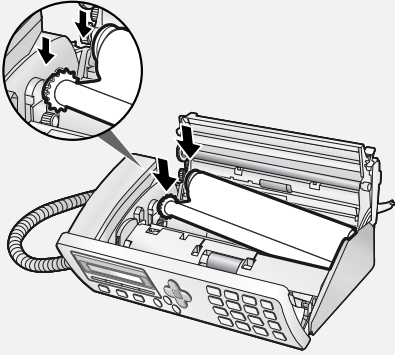

6 以所示方向转动前齿轮直至胶片绷紧。

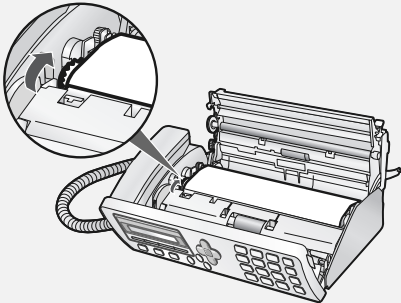

7 合上打印仓盖。

- 按下仓盖两侧上的○○○标记，确保其卡到位。

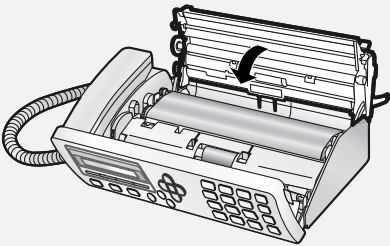

8 合上操作面板。

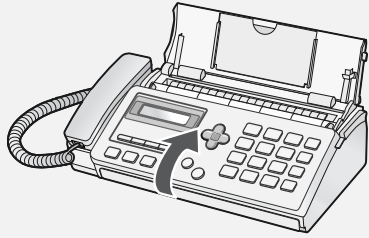

清洁机壳

请用干布擦拭传真机的外部部件和表面。

警告： 不要用苯或稀释剂清洗传真机。这些溶剂可能使传真机受损或褪色。

关于锂电池：

传真机使用的是锂电池，可以在电源关闭保存编入传真机的设定和信息。电源关闭后，所消耗的主要是电池电能。如果电源一直关闭，则电池的使用寿命大约为 5 年。如果电池电能耗尽，可以请您的代理商或零售商将其更换。请勿尝试自己更换。

9. 故障检修

故障与解决方法

线路错误

故障	解决方法
显示屏上出现“线路错误XX”。 （“XX”是维修技术人员用来诊断故障的数字）	传真机无法与其它传真机正确通信时出现了线路错误。此错误通常是由于电话线路故障而造成的。尝试再次传真。如果成功，则执行以下检查： <ul style="list-style-type: none">• 检查连接。从电话线插孔到墙上插座的电线不应超过两米。• 确保没有调制解调器设备共用同一条电话线。• 与对方核实以确保他们的传真机工作正常。• 请人检查您的电话线的线路噪音。• 尝试将传真机连接到另一条电话线上。• 如果错误仍然存在，传真机可能需要维修。

拨号和传送故障

故障	解决方法
拿起听筒或按下  键后未听到拨号音。	<ul style="list-style-type: none">• 确保电话线正确地同时连接到电话线插孔和墙上插座（请参见第9页）。• 确保电话线质量良好。

故障与解决方法

不能拨号。	<ul style="list-style-type: none">• 确保电源线正确插入电源插座中。• 确保电话线正确地同时连接到电话线插孔和墙上插座（请参见第 9 页）。• 确保将传真机设定为您的电话线的正确拨号模式。请参见第 9 页的“设定拨号模式”。
电源已打开，但无法传送。	<ul style="list-style-type: none">• 确保接收方传真机有纸。• 如果接收方传真机正处于人工模式但无话务员，则将不能接收。• 查看显示屏上是否有错误信息。• 拿起听筒并检查是否听到拨号音。手动拨打接收方传真机号码，确保其有所响应（应该会听到传真信号音）。
接收方一端打印空白。	<ul style="list-style-type: none">• 确保要传送的文件正面朝下放置在送纸器中。
对方收到的图像失真。	<ul style="list-style-type: none">• 电话线路上的噪音可能会导致失真。尝试重新发送文件。• 在您的传真机上复印文件。如果复印件也失真，则您的传真机可能需要维修。

接收和复印故障

故障	解决方法
打印纸未正确送入或一次送入多张。	<ul style="list-style-type: none">• 插入纸盘之前，刮松打印纸，并在平坦的表面上轻敲纸张边缘以对齐纸叠。（当加纸时，如果纸盘中仍有剩余纸张，请取出并且将其混入新纸叠中。）• 确保纸张整齐插入纸盘。• 不要在纸盘中插入 10 张纸以上。

尝试接收文件时，输出的打印纸空白。	<ul style="list-style-type: none"> • 确保将文件正确装入发送方传真机的送纸器中。复印或打印一份报告以确认您传真机的打印性能。
打印质量较差。	<ul style="list-style-type: none"> • 您必须选择适用于传真机中传热式打印机的纸张。建议使用光洁度较高的激光打印纸。复印纸也可使用，但有时会使打印出来的字迹较浅。
收到的文件字迹模糊。	<ul style="list-style-type: none"> • 请求对方发送较高对比度的文件。如果收到文件的对比度仍然过低，则您的传真机可能需要维修。复印或打印一份报告以检测您传真机的打印性能。
收到的图像失真。	<ul style="list-style-type: none"> • 电话线路上的噪音可能会导致失真。请对方尝试重新发送文件。 • 打印头可能有污渍。按照第 46 页中的说明清洁打印头。 • 在您的传真机上复印或打印一份报告。如果复印件或报告也失真，则您的传真机可能需要维修。
复印质量较差并且（或者）出现黑色垂直线。	<ul style="list-style-type: none"> • 扫描玻璃上的任何灰尘或杂质将导致在复印件和已发送的传真上出现黑点。按照第 45 页中的说明清洁扫描玻璃。
收到的文件或复印件打印出来时有条纹。	<ul style="list-style-type: none"> • 确保操作面板完全合上（按下面板的两侧）。
显示屏上出现 “[续纸 &/ [按启动键]”。	<ul style="list-style-type: none"> • 传真机已将传真接收到存储器。在纸盘中加纸并按下  启动键打印传真（请参见第 28 页）。

故障与解决方法





一般故障

故障	解决方法
显示屏上无显示。	<ul style="list-style-type: none">• 确保电源线正确插入电源插座中。• 将其它电器设备与电源插座连接以查看该插座是否有电。
按下任何键后，传真机均无反应。	<ul style="list-style-type: none">• 如果在您按下键时无声音，请拔下电源线，然后在数秒后重新将其插入。
传送或复印时无法自动送纸。	<ul style="list-style-type: none">• 检查文件的尺寸和重量（请参见第 16 页中的“<i>可传送的文件</i>”）。

信息与信号

显示信息

- ◆ 如果信息长于显示屏，则部分信息将交替显示。
- ◆ 如果打开了“来电显示”功能，请参见第 39 页，以便了解有关“来电显示”的显示信息。

<p>续纸 &/ 按启动键 (交替信息)</p>	<p>当传真被接收到存储器后会发生这种情况 (请参见第 28 页), 因为纸盘中没有纸。添加纸张并按下  启动 键打印传真。</p>
<p>内置答录占用 (仅限于 UX-A760CN)</p>	<p>应答系统已应答了一个呼叫并正播放外出留言。</p>
<p>线路错误 XX (“XX”是维修技术人员 用来诊断故障的数字)</p>	<p>传送或接收失败。如果此信息与另一指示出现故障的信息交替显示, 请修复故障并再次尝试传真操作。如果未显示任何其它信息, 则按下  停止 键清除信息, 然后再次尝试传真操作。如果错误仍然存在, 请参见第 49 页中的“<i>线路错误</i>”。</p>
<p>机盖未盖好</p>	<p>打开操作面板, 确保打印仓盖完全合上 (按下仓盖两端的  标记)。</p>
<p>发送卡纸</p>	<p>原文件被夹住。请参见下节“<i>清除夹纸</i>”。如果一次装入的纸张超过 10 页或装入的文件太厚, 则会夹住文件 (请参见第 16 页)。</p>
<p>来信已存储</p>	<p>当键锁功能开启且传真被接收到存储器后会发生这种情况, 因为纸盘中没有纸。解除键锁 (请参见第 44 页), 加纸, 然后按下  启动 键打印传真。</p>

信息与信号

色带用完	打开操作面板和打印仓盖，然后检查图象胶片（请参见第 9 页的“ 更换图象胶片 ”）。如果胶片已完全缠在前片轴上，则更换胶片。否则，确保胶片正确安装并妥善绷紧。
锁键	键锁功能已开启。请参见第 43 页。
存储器已满	存储器已满。如果在打印传真页之前，传真机接收到太多的信息，则此信息可能会在传真接收期间出现。如果由于不能打印而使传真被接收至存储器中（将由另一则信息指示此故障），请排除故障以便继续打印（请参见第 28 页）。
留言号码 (仅限于 UX-A760CN)	指示数量的留言录制在应答系统中。
无存储	如果您试图在未存储自动拨号号码时搜寻号码，则会出现此信息。
免提拨号	已按下  键，传真机正等待您拨号。
过热	打印头过热。请等待打印头冷却后再继续操作。
接收卡纸	出现夹纸现象。按照第 58 页的说明排除夹纸现象。
打印头故障	打印头出现故障，需要维修。
打印出错	出现打印机错误。尝试重新操作。
打印	传真机准备或正在打印存储器中的文件。

发送准备就绪	已装入文件，传真机正等待您开始传真或复印。
重拨	如果您试图通过自动拨号来发送传真，但是对方线路正忙或其传真机未应答，此信息会出现。您的传真机将自动重拨。（请参见第 23 页中的“自动重拨”。）

声频信号

连续音	3 秒钟	指示传送、接收或复印的结束。
断续音 (3 次哔声)	5 秒钟 (响 1 秒钟， 停 1 秒钟)	指示不完整的传送、接收或复印。
快速断续音	35 秒钟 (响 0.7 秒钟， 停 0.3 秒钟)	指示听筒摘机。

清除夹纸

清除夹纸

清除被夹住的文件

如果在传送或复印过程中原文件送入方法错误，或者显示屏上出现 [发送卡纸]，请先尝试按下 **F** 键，然后按下 **O** 键。如果文件无法退出，请按照下面的说明取出文件。

重要：请勿在未按下面的说明释放文件的情况下取出被夹住的文件。否则，可能损坏送纸器机件。

1 打开操作面板。

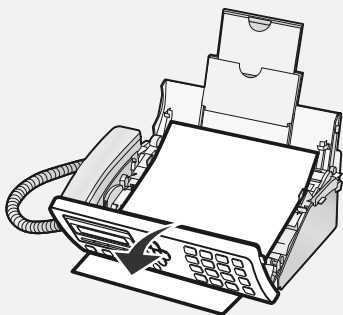

2 将辊筒左端的手柄向前转动，以便直指向上。

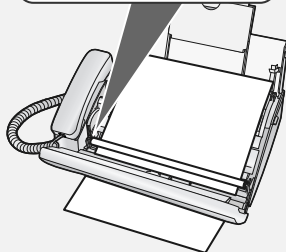

3 将白色辊筒的左端从其之间中拉出。

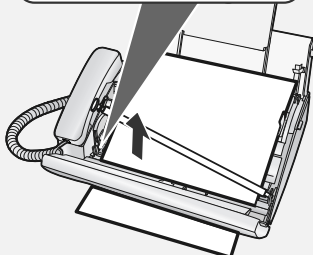
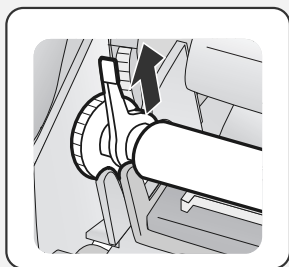

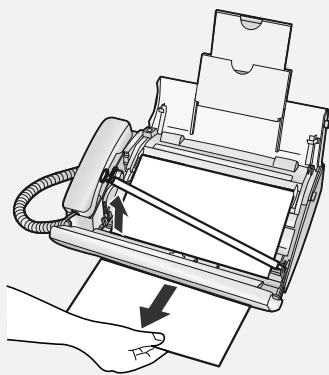
4 取出文件。**5** 将白色辊筒的左端放回其支架。

- 如果辊筒右端在您取出文件时露出支架，请在放回左端之前将右端重新插入。

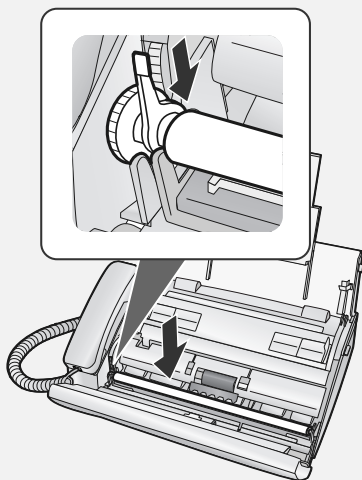
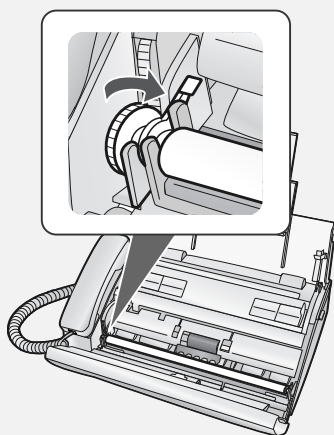
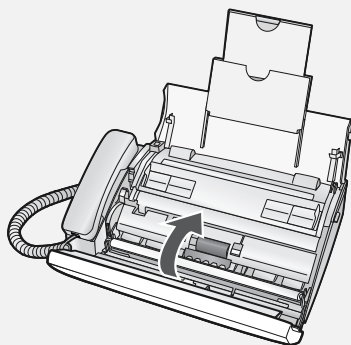
**6** 向后转下手柄。**7** 合上操作面板。

清除夹纸

清除被夹住的打印纸

注释：取出夹住的打印纸前，请移除纸盘中的纸并推入纸盘的延伸板。

1 打开操作面板。

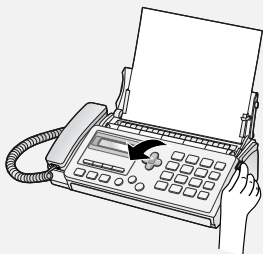

2 按下释放装置，打开打印仓盖。

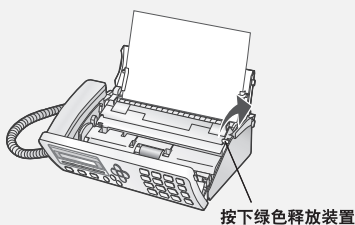

3 取出纸。

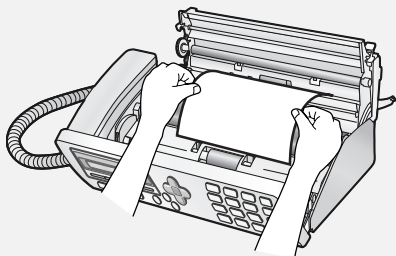

4 以所示方向转动前齿轮直至胶片绷紧。

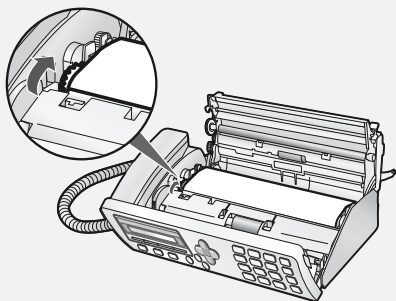

5 合上打印仓盖。

- 按下仓盖两侧上的○○○标记，确保其卡到位。

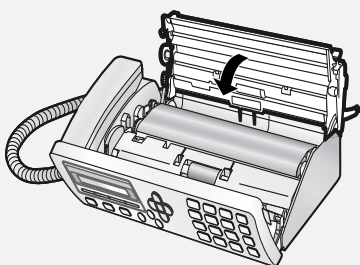

6 合上操作面板。

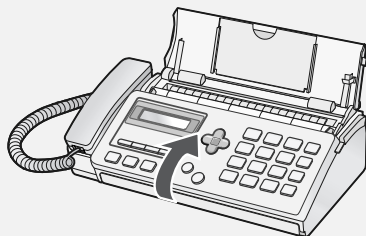



快速参考指南

发送传真

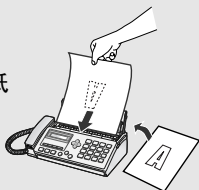



将文件（最多 10 页）
正面朝下放入文件送纸
器中。



正常拨号

1. 拿起听筒或按下  键。
2. 拨打传真号码。
3. 等待接收信号音（如果有人应答，则请他们按下他们的开始键）。
4. 按  启动 键。

使用电话簿拨号

1. 按下  键，然后按下  或  键直至显示屏上出现所需目标号码。
2. 按  启动 键。

快速按键拨号

1. 按下相应的快速按键。

录制外出留言 (仅限于 UX-A760CN)

1. 按下 ，，， 键。
2. 拿起听筒，按下  启动 键，然后对着听筒开始录音。
3. 完成后，请按下  停止 键。

接收传真

按下  键，直到显示屏上的箭头指向所需的接收模式。

传真模式：传真机自动应答并接收传真。

电话模式：拿起听筒应答所有呼叫（包括传真）。要开始接收传真，

请按下  启动 键。

自动识别模式：传真机自动应答并接收传真。语音呼叫通过特殊的响铃声来表示。



















































答录模式：（仅限于 UX-A760CN）



您可以在外出时选择此模式，以接收语音信息和传真。

存储自动拨号号码

1. 按下  和  键。
2. 通过按数字键输入姓名。（要连续输入需要用同一个键输入的两个英文字母，请在输入第一个字母后按下

 键。）

A = 	G = 	N =  	U =  
B =  	H =  	O =   	V =   
C =   	I =   	P = 	W = 
D = 	J = 	Q =  	X =  
E =  	K =  	R =   	Y =   
F =   	L =   	S =    	Z =   
	M = 	T = 	

3. 按  启动 键。
4. 输入传真号码。
5. 按下  启动 键，然后按下  停止 键。

索引

A

按键提示音设定, 15

B

保留, 27

拨号

重拨, 22, 24

电话簿, 21, 24

快速按键, 21, 24

正常, 18

自动重拨, 23

拨号模式, 9

拨号音检测, 23

C

重拨, 22, 24

重拨, 自动, 23

初始设定, 13

传真机所用应答系统 (仅限于
UX-P710), 28

传真接收模式, 14, 26

传真接收设定, 29

传真信号接收设定, 27

存储传真和电话号码, 19

存储器, 替代接收, 28

存储器使用, 检查, 29

D

电话, 24

电话簿

编辑号码, 20

存储号码, 19

删除号码, 21

用于拨号, 21, 24

电话接收模式, 14, 26

电话线, 9

“电话线”插孔, 9

电源线, 8

对比度, 18

F

发送方的传真号码, 输入, 13

发送方的名称, 输入, 14

复印件, 38

H

呼叫筛选, 33

呼叫识别, 39

J

机壳, 清洁, 48

夹纸, 清除, 56

键锁功能, 43

接收模式

传真, 14, 26

电话, 14, 26

外接答录, 14, 28

自动识别, 14, 25

截接振铃, 34

节省话费功能, 35

解晰度, 17

“拒绝留言”模式, 33

K

卡塞, 清除, 56

快速按键, 指定号码, 20

快速按键拨号, 21, 24

L

来电显示一览表, 39

铃声音量, 15

录制时间, 33

M

免提音量, 15

Q

清除收到的传真, 29

取出原始文件, 17

R

日期, 设置, 13

S

扫描玻璃, 清洁, 45

声频信号, 55

时间, 设置, 13

T

听筒, 8

图象胶片, 检查和更换, 9

W

外接答录接收模式, 14, 28

伪振铃持续时间, 25

文件尺寸, 16

文件限制, 16

X

显示信息, 39, 53

线路错误, 49

Y

远程代码, 35

Z

振铃次数, 26

正常拨号, 18

纸, 装入, 12

中间色调设定, 17

装入打印纸, 12

装入文件, 16

自动拨号号码

 编辑, 20

 存储, 19

 删除, 21

 使用, 21

自动识别接收模式, 14, 25

字母, 输入, 7

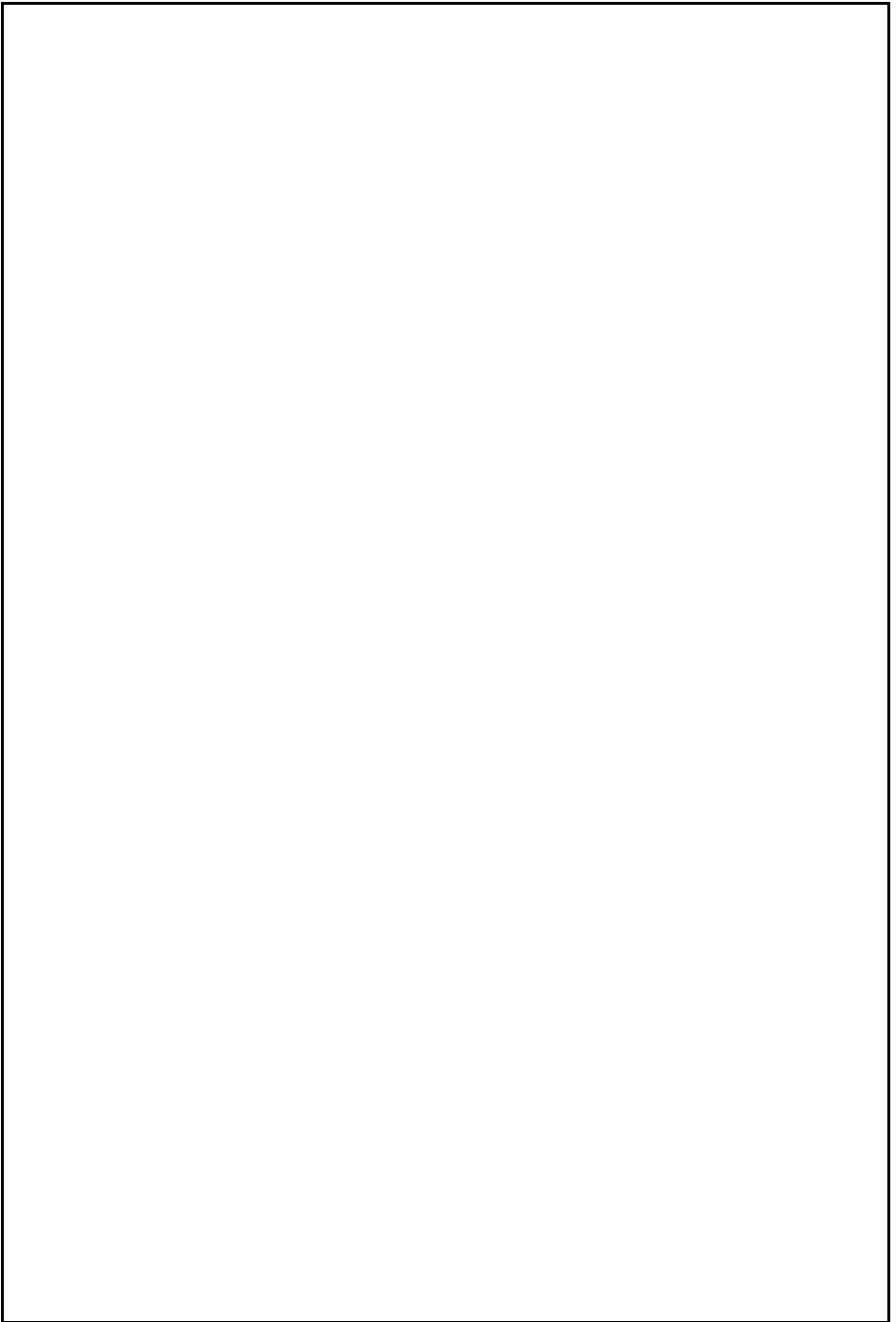

远程操作卡

以下卡片提供远程操作的快速指南。剪下将此卡片，并在外出时随身携带。

远程操作指南

SHARP®

1. 使用按键音频电话呼叫您的传真机，然后在外出留言开始时按下 键。
2. 输入您的远程代码： 。
3. 按下 键。
4. 在听完信息后，您可以挂机以保存信息，或输入背面的命令之一。

远程命令

- 重放
 - 播放信息 **7** **#**
 - 后退 / 回放 **2** **#**
 - 快进 **5** **#**
 - 停止 **0** **#**
 - 仅播放新信息 **6** **#**
(首先停止重放)
- 清除信息
 - 清除一条信息 **3** **#**
 - 清除所有信息 **3** **3** **#**
- 录制备忘录
 - 启动 **8** **#**
 - 结束 **0** **#**
- 录制新的外出留言
 - 启动 **4** **#**
- 传真接收模式
 - 答录模式 **8** **1** **#**
 - 传真模式 **8** **2** **#**
 - 电话模式 **8** **3** **#**
 - 自动识别模式 **8** **4** **#**
- “拒绝留言”模式
 - 打开 **1** **1** **#**
 - 关闭 **1** **2** **#**

产品中有毒有害物质或元素的名称及含量

部件名称		有毒有害物质或元素					
		铅 (Pb)	汞 (Hg)	镉 (Cd)	六价铬 (Cr (VI))	多溴联苯 (PBB)	多溴二苯醚 (PBDE)
主机	印刷电路板	×	○	×	○	○	○
	机壳	○	○	○	○	○	○
	机构部件	×	○	○	○	○	○
	连接部件	○	○	○	○	○	○
	配线	×	○	○	○	○	○
同包装物品、选装件		○	○	○	○	○	○
<p>○：表示该有毒有害物质在该部件所有均质材料中的含量均在 SJ/T 11363-2006 标准规定的限量要求以下。 ×：表示该有毒有害物质至少在该部件的某一均质材料中的含量超出 SJ/T 11363-2006 标准规定的限量要求。 本表中以「×」所表示的物质，属于「欧盟 2003 年 2 月 RoHS 指令」中指出的以现在的科学观点来看该物质的去除或替代在技术上被认为是不可行的、且属于有关限制特定有害物质含量的中华人民共和国（除台湾、香港和澳门外）「电子信息产品污染控制重点管理目录」对象产品以外的物质。</p>							
<p>环保使用期限：</p> <div style="display: flex; align-items: center;">  <p>本标志中的年数，是根据 2006 年 2 月 28 日公布的「电子信息产品污染控制管理办法」和 SJ/T 11364-2006 「电子信息产品污染控制标识要求」，适用于在中华人民共和国（除台湾、香港和澳门外）生产或进口的电子信息产品的「环保使用期限」。</p> <p>在遵守使用说明书记载的有关本产品安全和使用上的注意事项、且没有其他法律、规定的免责事由的情况下，在从生产日开始的上述年限内，产品中的有毒、有害物质或元素不会发生外泄或突变，使用该产品不会对环境造成严重污染或对使用者人身、财产造成严重损害。</p> <p>「环保使用期限」不是安全使用期限。尤其不同于基于电气性能安全、电磁安全等因素而被限定的使用期限。</p> <p>产品在适当地使用后予以废弃时，希望依照有关电子信息产品的回收或再利用的法律或规定进行处理。</p> <p>注：该年限为「环保使用期限」，不是产品的质量保证期限。</p> <p>电球、电池、墨粉盒等附属品和产品一同包装的，产品和附属品的环保使用期限可能不同。</p> </div>							

日本夏普株式会社

泰国印刷
(TINSC4601XHTZ)