

Acer Stream (S110)

用户指南

© 2010 保留所有权利

Acer Stream (S110) 用户指南

首次发布：2010 年 7 月

Acer Stream (S110) 智能手机

型号：_____

序列号：_____

购机日期：_____

购机地点：_____

终端使用者之软件授权协议

重要！请小心阅读：该终端使用者之软件授权协议（以下简称“协议”）针对不论是个人或法人（以下简称“被授权人”），与宏碁或宏碁的从属关系企业（以下合称“宏碁”）之间协议授权使用宏碁旗下掌管销售之 Acer 指定品牌之手机产品内随机内附之客制化软件（不论是宏碁或宏碁供货商所提供的），包括任何关于影音、印刷品及相关的电子文件（以下简称“软件”）。透过安装附加的软件之一部或全部，被授权人同意接受本协议上约定与条款的约束。如果被授权人未完全同意本协议上的所有约定与条款，请勿继续安装程序，并立即删除所有在被授权人手机系统上任何已安装的附加软件。

如果被授权人没有合法的授权软件，则被授权人未被授权安装、复制或以其它方式使用本软件，也不具任何此协议所授与的权利。

本软件已受到美国法律、国际著作权法，以及其它智慧财产权法与条约之保护。本软件仅授权而非卖断。

使用权之授予与限制

宏碁针对本软件授与被授权人下列非独占且不可转让的权利。按照此协议，被授权人可以：

1. 仅在一台特定的手机上安装及使用本软件。在任何其它的手机上使用本软件，都需要分别授权。
2. 仅为备份或存档的用途而复制本软件（仅限一份）。
3. 如果被授权者收到的文件是电子文件，仅能对本软件附加的电子文件印出一份纸本。

被授权人不可以：

1. 以本协议中未授权的方式使用本软件。
2. 将本软件租给任何不相关第三方。
3. 对本软件进行全部或部份的修改、调整或翻译。
4. 逆向工程、译码、或反组译（拆解）本软件，或者根据本软件创造任何衍生作品。
5. 将本软件与其它任何程序合并，或者非被授权人之人修改软件。
6. 除非被授权人事先以书面通知宏碁，将所有（不可为部份）本软件转让给第三方，且被授权人不再保有任何本软件的复制，且此第三方接受本协议之所有条款约束，否则本软件不得出租或以其它任何方式提供给第三方使用。
7. 移转本协议下的任何被授权人之权利给任何第三方。
8. 违反相关出口法令将本软件出口至国外，或将本软件销售、移转、处分、其上之技术性资料揭露给法令禁止出口对象，包括美国法令禁止出口之特定自然人或法人单位包括但不限于古巴、伊朗、北韩、苏丹、叙利亚。

支持服务

宏碁不负责为本软件提供技术或其它支持。

在线更新服务

部份机种内含之部份应用软件可能具有在线自动安装更新软件版本功能。当您完成安装本软件时，即视同同意宏碁（或宏碁供货商）得自动侦测您当时使用之软件版本并同意接受我们提供之自动安装升级服务。

所有权及著作权

关于本软件及其衍生之副本或衍生著作上之所有权、著作权及其它智慧财产权均为宏碁或宏碁供货商所专有。被授权人并未拥有且未被给与任何此软件（或任何为被授权人所复制或修改的版本）之所有权或相关的智能财产权。透过本软件所取得之内容中名称及相关的权利系为相关所有人所有，且可能由相关法律保护。本项授权未提供被授权人关于此类内容之各项权利。被授权人应同意：

1. 不得自本软件上移除任何著作权或其它所有属于宏碁智慧财产权的标示；
2. 重制所有类似的标示在任何被授权人制作的副本上；且
3. 尽可能避免任何此软件未经授权之复制。

商标

本协议并未授与被授权人任何与宏碁及宏碁供货商相关的商标或服务标志之权利。

除外担保责任

在相关法令所允许的最大程度内，宏碁及宏碁供货商谨于本协议所载之条款内承担买卖瑕疵担保责任，非本协议所载之条款或其它的保证及条件，不论是明示、默示或法令规定，包括但不限于任何默示的保证、责任或商品性的条款，或者符合于特定用途或正确性、或反应之完整性或结果，宏碁及宏碁供货商对技术是否完美、或是否有病毒、或是否有过失，以及对本软件相关支持服务的供应或错误不予担保。同时，宏碁及宏碁供货商对本软件上之所有权、用益权、占有权、相关性叙述或不侵权亦不予以任何担保。

排除意外、后果性及其它特定损害责任

在相关法令所允许的最大程度内，宏碁及宏碁供货商将不负任何特别的、意外的、非直接性的、惩罚的、或后果性损害（包括但不限于营利或泄密之损失；或因为营运中断、或人员伤亡、或隐私权之损害、或违反法定义务未为合理的注意或诚信或过失，或任何金钱上或其它方面的损害，或因为使用或无法使用本软件，关于支持服务之提供或无法提供，不论是基于过失或侵权（包含疏忽）严格的责任、违约或违反宏碁及宏碁供货商于此之担保，不论宏碁及宏碁供货商事先已预料此类损害发生的可能性。

有限责任赔偿声明

不论被授权人上述何种事由所发生（包括但不限于所有上述之直接或一般性）的损害，宏碁及宏碁供货商对所有被授权人的补偿责任将以被授权人实际支付本软件之买卖费用额度为上限。倘若任一救济方式无法达到求偿之目的，前述关于限制责任、排除损害及除外担保声明（包含上述各声明）等仍应于准据法所允许之范围内继续适用。倘若准据法不允许请求前述关于意外的、或后果性损害有限责任时，本条亦不适用。

协议之终止

在未影响任何其他权利下，倘若被授权人未遵守本协议的任何约定及条款，宏碁将立即终止此协议。

一旦有该情事发生，被授权人必须：

1. 停止使用本软件；
2. 将本软件原版或任何相关复制品销毁或归还给宏碁；且
3. 将曾经安装在手机上的本软件删除。

所有本协议提及的除外担保责任的声明及有限责任赔偿声明等，在本协议终止后，依然持续有效。

一般条款

此协议依照适用法律解释之。本协议代表关于本软件之授权使用且优先适用于任何之前当事人间已作之协议、沟通、提议及表述。本协议仅在两造签名之书面版本上修改方为有效。如果本协议之任何条文经有权管辖法院认定与适用法律相冲突时，则该条文应于准据法所允许之范围内继续适用，至于其余条文仍保留完整效力。

其它条款（此仅适用特定供货商所提供之软件及服务）

宏碁产品内含有供货商所制作提供之软件仅供您个人、非商业性行为的使用。您不得将该类软件拿来做任何可能损害、致负担过重等影响各该供货商提供服务之行为；亦不得将该类软件拿来做任何可能致影响他人使用或分享各该供货商提供服务或其软件其上其它原始授权厂商所提供之服务或产品之行为。



注意：本文之原本是英文版，倘本文与原本之阐释或条款有任何相冲突或差异者，均应参照并以英文版所对应的约定与条款为准。

版权所有 2002-2010

隐私政策

在注册过程中，将要求您向 Acer 提交一些信息。请参阅 Acer 的隐私政策：<http://www.acer.com> 或您当地的 Acer 网站。

音乐识别技术及相关数据由 Gracenote® 提供。Gracenote®、Gracenote 标志和标识语以及 Powered by Gracenote 标志是 Gracenote, Inc. 在美国和 / 或其他国家的注册商标或商标。

 XT9 和 XT9 标志是 Nuance Communications, Inc 或其子公司在美国和 / 或其他国家的注册商标。

目录

终端使用者之软件授权协议

| | |
|-------------|---|
| 功能和特点 | 5 |
| 产品注册 | 5 |

设置

| | |
|---------------------------|---|
| 打开包装 | 6 |
| 熟悉您的智能手机 | 6 |
| 安装 SIM 卡或 microSD 卡 | 7 |
| 安装或取出电池 | 8 |

使用智能手机

| | |
|--------------|----|
| 首次开机 | 10 |
| 锁定智能手机 | 10 |
| 使用触摸屏 | 11 |
| 屏幕键盘 | 11 |
| 小工具页面 | 13 |
| 主画面 | 14 |

管理联系人

| | |
|-------------|----|
| 管理联系人 | 19 |
|-------------|----|

拨打电话

| | |
|--------------|----|
| 拨打电话前 | 21 |
| 拨打电话 | 21 |
| 语音电话画面 | 22 |
| 语音通话选项 | 23 |

信息

| | |
|-------------|----|
| 创建新信息 | 25 |
| 回复信息 | 26 |
| 彩信 | 26 |

上网

| | |
|----------------------|----|
| 浏览 Internet | 28 |
| 设置 Google 电子邮件 | 29 |
| 撰写电子邮件 | 29 |
| 设置电子邮件 | 30 |
| 在线应用程序 | 30 |

| | |
|----------------|----|
| 使用相机 | |
| 相机图标和指示器 | 32 |
| 拍摄照片 | 33 |
| 拍摄视频 | 33 |
| 高级设置 | |
| 将智能手机设为飞行模式 | 35 |
| 激活或关闭连接 | 35 |
| 调整连接设置 | 35 |
| 电话设置 | 37 |
| Dolby Mobile | 37 |
| 连接到电脑 | 37 |
| FM 广播 | 38 |
| 多媒体播放 | 38 |
| 重置智能手机 | 41 |
| 附件和提示 | |
| 使用耳机 | 43 |
| 使用蓝牙耳机 | 43 |
| HDMI 和 720P 输出 | 43 |
| 插入 microSD 卡 | 44 |
| 附录 | |
| 常见问题和故障排除 | 45 |
| 其他帮助资源 | 45 |
| 警告和注意事项 | 45 |
| 紧急电话 | 48 |
| 处理和回收信息 | 48 |
| 妥善保养智能手机 | 48 |
| 规格 | 49 |
| 规范信息 | 51 |

熟悉您的智能手机

功能和特点

您的新智能手机提供先进且方便使用的多媒体和娱乐功能。您可以：

- 在旅途中查看电子邮件。
- 通过 HSDPA (7.2 Mbps)、HSUPA (2 Mbps) 或 Wi-Fi 高速连接 Internet。
- 利用联系人和社交网络应用程序与朋友保持联系。
- 利用 Dolby Mobile 欣赏丰富优美的音乐。
- 录制 720p 视频。
- 播放 720p 视频，HDMI 输出到电视。

产品注册

建议您在首次使用本产品时就进行注册。这可给您带来有用的好处，例如：

- 享受专业代表提供的快捷服务。
- Acer 社区中的成员资格：获得促销信息，参与客户调查。
- 来自 Acer 的最新消息。

马上注册，更多精彩等着您

如何注册

要注册您的 Acer 产品，请访问 <http://mobile.acer.com>。单击**产品注册**，再按照简单提示进行操作。您也可以点按 **Acer 注册**图标，直接从智能手机上进行注册。

收到您的产品注册后，会向您发送确认电子邮件，其中包含重要数据，请妥善保存。

第 1 章：设置

打开包装

您的新智能手机包装在一个保护盒中。小心地打开包装盒，取出其中的物品。若下列物品中有任何缺失或损坏，请立即与经销商联系：

- Acer Stream (S110) 智能手机
- 电池
- 快速指南
- USB 线
- HDMI 线 *
- 交流适配器
- 耳机

* 可选

熟悉您的智能手机

外观

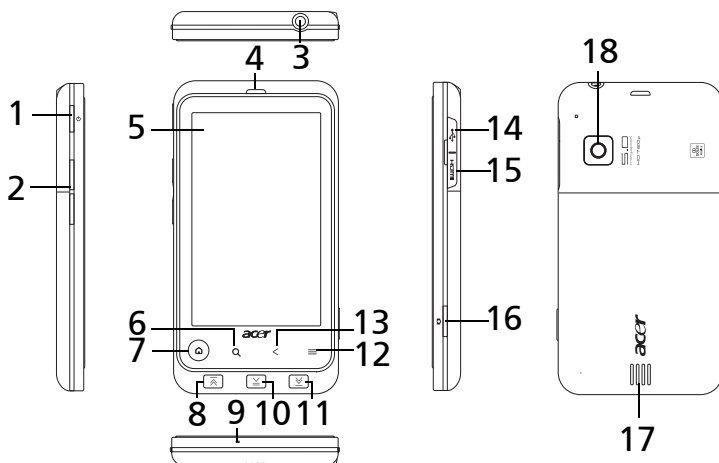

| 序号 | 项目 | 描述 |
|----|-------------|----------------------------------------------|
| 1 | 电源键 | 按一下此键可开启 / 关闭屏幕或进入睡眠模式；按住此键则可关闭智能手机。 |
| 2 | 音量大 / 小键 | 调高或调低手机音量。 |
| 3 | 3.5 mm 耳机插口 | 连接立体声耳机。 |
| 4 | 听筒 | 发出来自智能手机的音频；适于靠近耳朵使用。 |
| 5 | 触摸屏 | 3.7 英寸 800 x 480 像素电容式触摸屏，可显示数据和手机内容，还可输入信息。 |
| 6 | 搜索键 | 打开 Google 搜索功能。 |

| 序号 | 项目 | 描述 |
|----|--------------|------------------------------------------|
| 7 | 主画面键及指示灯 | 返回主画面。 指示灯显示来电、未接电话、未读邮件、其他信息和电池充电状态。 |
| 8 | 上一个 / 快退按钮 | 跳至上一个或快退媒体文件。 |
| 9 | 麦克风 | 内置麦克风。 |
| 10 | 播放 / 暂停按钮 | 播放或暂停媒体文件。 |
| 11 | 下一个 / 快进按钮 | 跳至下一个或快进媒体文件。 |
| 12 | 菜单键 | 打开选项菜单。 |
| 13 | 返回键 | 返回上一个菜单步骤；关闭键盘。 |
| 14 | 微型 USB 接口 * | 连接 USB 线 / 充电器。 |
| 15 | 微型 HDMI 接口 * | 连接 HDMI 线。 |
| 16 | 相机按钮 | 激活相机或拍摄照片。按下一半时自动对焦。 |
| 17 | 免提扬声器 | 发出来自智能手机的音频；适于免提使用。 |
| 18 | 相机 | 500 万像素相机，可拍摄高分辨率的图像。 |



* **重要提示：** 请勿弯折外盖，以免损坏。

主画面键指示灯



主画面键如同一个彩色指示灯，表示电源状态和通知。

| LED 状态 | 状态 | 描述 |
|--------|----|----------------|
| 熄灭 | | 无来电或未接来电。 |
| 红色 | 闪烁 | 电池电量严重不足，需要充电。 |
| 白色 | 闪烁 | 未接来电、语音信息或新信息。 |
| 橙色 | 常亮 | 设备已插电：电池正在充电。 |
| 绿色 | 常亮 | 设备已插电：电池已充满。 |

安装 SIM 卡或 microSD 卡

为充分利用智能手机的电话功能，必须安装 SIM 卡。SIM 卡槽位于电池仓中。

另外，可以将 microSD 卡插入卡槽，增大智能手机的存储空间。其位置就在 SIM 卡槽旁边。

1. 按住电源键，将手机关闭。
2. 按照第 8 页的“安装电池”中的说明，打开电池盖并取出电池。
3. 插入 SIM 卡或 microSD 卡，如图所示。
4. 重新装上电池和电池盖。

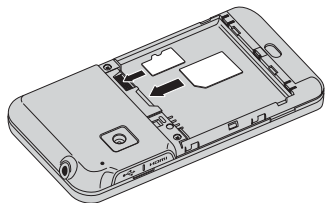



注：请确保 microSD 卡完全插入卡槽中。



注意：安装或取出 SIM 卡或 microSD 卡前，请先关闭智能手机并取出电池。如果电池未取出，可能会损坏存储卡或智能手机。

安装或取出电池

您的智能手机使用可更换电池供电。它与智能手机分开包装，需插入电池并充电后才能使用智能手机。

安装电池

向下滑动后盖，将电池盖向上翻起。

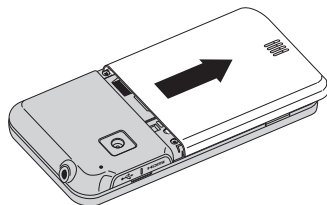

将电池装入电池仓内，电池触点与电池仓顶部的触点对齐。

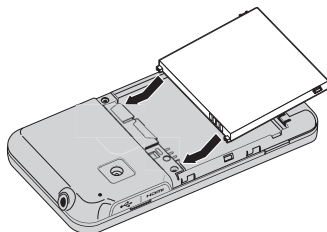

将电池盖侧面的突出部分与手机插槽对齐。轻轻滑动后盖，直到卡定到位。

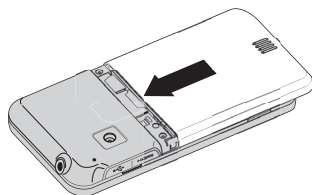

注意：若更换电池时使用的电池类型不正确，存在爆炸危险。请按照说明处理废旧电池。

为电池充电

首次使用时，需要为智能手机充电 8 个小时。之后，您可按需要再对电池进行充电。

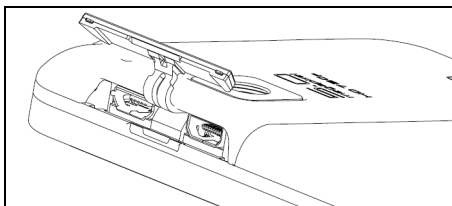

注：请勿弯折外盖，以免损坏。

将交流适配器线缆插入智能手机上的微型 USB 接口。



注：智能手机的最快充电方式是用随产品提供的交流适配器。

取出电池

按照第 8 页的“安装电池”中的说明，打开电池仓。

利用电池侧面的突起，将电池从电池仓中取出。

按上述说明重新装上电池盖。

SIM 卡锁定

您的智能手机的 SIM 卡可能锁定，在这种情况下，只能使用网络运营商提供的 SIM 卡。

要取消 SIM 卡锁定，请与您的网络提供商联系。

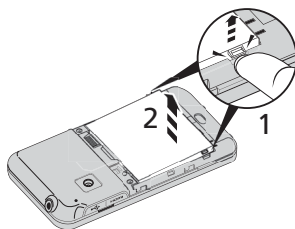

第 2 章：使用智能手机

激活新 SIM 卡

如果是首次使用您的 SIM 卡，可能需要激活。有关如何激活的详细信息，请与您的网络运营商联系。

输入 PIN 码

首次安装 SIM 卡时，可能需要使用屏幕数字键盘输入 PIN 码。



.....
重要提示：根据您的设置，可能会在每次开启电话功能时要求您输入 PIN 码。
.....

首次开机

首次打开智能手机电源时，按住电源键，直到屏幕开启。系统将提示您进行一些设置才能使用智能手机。

要开始设置，请点按选择语言，然后点按下一页中的绿色 android。然后按照屏幕提示进行操作。

登录或创建 Google 帐户

如果连接了 Internet，智能手机就可与 google 帐户的信息同步。

在启动过程中，您可以创建或登录帐户，用该帐户进行联系人列表、电子邮件、日历和其他信息的同步。如果尚未连接 Internet，或不想使用此功能，可点按“跳过”。

锁定智能手机

如果一段时间内不使用智能手机，请按电源键将其锁定。这样可节省电量，确保智能手机不会意外使用任何服务。如果一段时间未使用，智能手机将自动锁定。要设置延时，请点按**菜单 > 设置 > 声音和显示 > 屏幕超时**。

唤醒智能手机

如果屏幕关闭且智能手机对点按屏幕操作无响应，则说明已锁定，处于睡眠模式。

要唤醒智能手机，请按电源键或主画面键。智能手机将显示小工具页面。从左下角开始点按并拖动翻卷页面，将智能手机解锁。

为增强安全性，您可以设置解锁图案，即必须以正确顺序按一组点才能使用手机。打开应用程序菜单，点按**设置 > 位置与安全 > 设置解锁图案**。

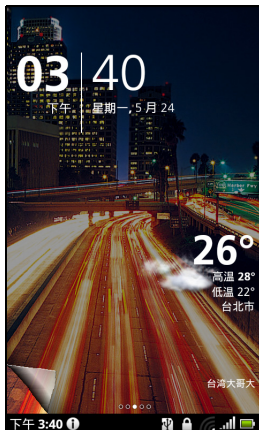

使用触摸屏

您的智能手机通过触摸屏来选择项目和输入信息。使用手指点按屏幕。

点按： 触摸屏幕一次可打开项目和选择选项。

拖动： 在屏幕上按住并拖动手指可选择文本和图像。

按住： 按住一个项目可查看对应的可用操作列表。在显示的弹出菜单中，可以点按要执行的操作。

滚动： 要在屏幕上下滚动，只需将手指在屏幕上朝要滚动的方向上下拖动即可。

屏幕键盘

点按文本框输入文字时，会显示屏幕键盘。只需按键即可输入文字。如果想使用更大的键盘，请将智能手机向左旋转 90 度，使用横向模式。

键盘布局根据应用程序和所需信息而略有不同。

切换文字输入法

要切换输入法，请按住文本框，然后选择**输入法**。菜单将打开，列出手机上可用的文字输入法。点按所需输入法。通常有两个可用选项：**XT9 文字输入**和**Android 键盘**。

预测文字

XT9 文字输入和 Android 键盘均提供有预测文字的键盘。点按单词的字母时，键盘上方将显示一组与所点按字母顺序相连的单词，或显示一组近似匹配但容许误差的单词。每按一次键，单词列表就会变化。如果显示了所需单词，可点按该单词将其插入文本中。

XT9 文字输入

XT9 文字输入键盘具备多种功能，可协助您输入正确文本。

点按 **?123** 按钮可显示数字和特殊字符，再点按 **Alt** 键可显示更多。按住一个按键可选择其他字符，例如带重音符的字母。



其他键则根据输入的文字类型而有所不同。例如，输入文字信息时可添加笑脸的按键。与其他键一样，按住键可查看更多选项。

此外，还有一个可切换词典和键盘使用所用语言的按键。



按住 **?123** 键，选择 **XT9 文字输入设置**，或在主画面中点按**菜单 > 设置 > 语言和键盘 > XT9 文字输入**，可启用或禁用以下功能：

| 功能 | 描述 |
|------|-----------------------------------------------------------------------------------------------------------------------------------------------------------------------------------------------------|
| 语言 | 设置可用语言。 |
| 键盘布局 | 选择所需键盘布局。有三种布局可供选择： <ul style="list-style-type: none">• 键盘 QWERTY（或特定语言）全键盘。• 压缩键盘：每个键对应两个字母。预测文字选项将从您选择的组合键中显示可能的备选词。• 手机键盘：每个键对应三个或更多字母。预测文字选项将从您选择的组合键中显示可能的备选词。 |
| 首选项 | 更改文字输入首选项；例如按键振动或文字更正。 |

Android 键盘

标准 Android 键盘具备多种功能，可协助您输入正确文本。

点按 **?123** 按钮可显示数字和特殊字符，再点按 **Alt** 键可显示更多。按住一个按键可选择其他字符，例如带重音符的字母。



其他键则根据输入的文字类型而有所不同。例如，输入信息时可添加笑脸的按键。与其他键一样，按住键可查看更多选项。

按住 **?123** 键，选择 **Android 键盘设置**，或在主画面中点按**菜单 > 设置 > 语言和键盘 > Android 键盘**，可启用或禁用以下功能：

| 功能 | 描述 |
|------|---------------------|
| 快速修复 | 更正常见输入错误。 |
| 显示建议 | 在您输入时显示建议的单词。 |
| 自动完成 | 点按空格键或标点符号时插入建议的单词。 |

蒙恬输入法

仅在部分地区可用。

蒙恬输入法可用来在屏幕上写字母和字符，一次写一个。

在屏幕上显示的矩形框中写字母。稍后，输入区下方将会显示一组建议字符。点按一个字符将其输入到文本中。

在 **Abc** 矩形框中写字母可将建议字符限制为字母，在 **12#** 矩形框中写字母则将建议字符限制为数字或文字符号。



点按圆圈和三角符号可扩大输入区，使其占满整个屏幕。点按 **Abc** 或 **12#** 键可显示键盘。



按住设置符号，选择**输入法设置**，或在主画面中点按**菜单 > 设置 > 语言和键盘 > 蒙恬输入法**，可访问文字输入设置。



小工具页面

启动智能手机或将其从省电模式唤醒时，将显示小工具页面。该页面可防止意外触碰使用智能手机，可快速查看信息。小工具还提供简单控件。显示时间或天气等信息，或提供其他控件。有的工具在智能手机上已经预装，其他工具可从 Android Market 下载。



智能手机解锁

屏幕左下角是**翻页卷角**。向右上方拖动卷角，可将智能手机解锁。

扩展小工具页面

小工具页面可向屏幕的任意一侧延伸，使您有更多空间可用来添加小工具或功能。要查看扩展小工具页面，请向左或向右滑动手指。总共有五页，左边两个，右边两个。要在任一页面中更改或添加小工具，请参见第 16 页的“**屏幕个性化设置**”。

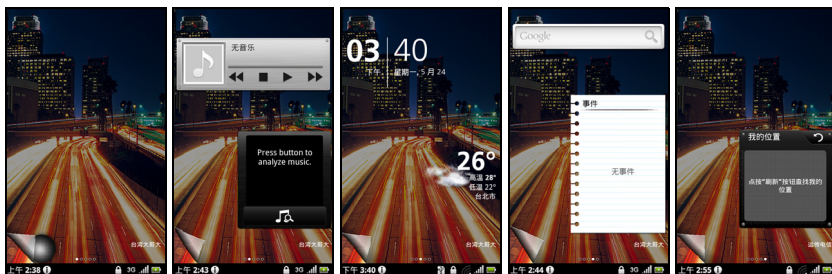

主画面

智能手机解锁后，将显示主画面。在该画面中，可以通过点击图标快速访问智能手机的常用功能。

主画面已经包含部分有用图标、应用程序历史记录和媒体面板。



首次使用智能手机时，屏幕顶端为空。之后将显示**应用程序历史记录**，您可打开最近使用过的应用程序；还会显示**媒体面板**，您可访问 microSD 卡上的图片、音乐和视频。

屏幕底端是**应用程序面板**，显示最喜爱的或推荐的应用程序。点按图标可打开应用程序。点按菜单按钮或向屏幕顶端拖动应用程序面板，可显示应用程序菜单。

应用程序历史记录

应用程序历史记录显示最近曾打开的应用程序。

如果未显示历史记录缩略图，请将屏幕左侧的选项卡向右拖。在应用程序缩略图中滚动，直到找到要打开的应用程序，然后点按对应缩略图打开应用程序。

点按**清除历史记录**按钮可清除所有历史记录缩略图。按住一个缩略图，然后拖动到垃圾箱中可将其删除。



多任务

您可同时打开多个应用程序。要打开新应用程序，请按 **Home** 按钮返回主画面，然后启动新的应用程序。

要查看最近的应用程序，请进入应用程序历史记录，点按缩略图打开应用程序。



提示：要延长电池使用时间，应用程序用完后最好将其关闭。要执行该操作，可按**菜单按钮**或选择**退出**（若有）。

应用程序菜单

应用程序菜单以多页显示分组应用程序。每页最多可显示 16 个应用程序。

页码显示在屏幕底端。向左或向右拖动菜单可切换页面。您也可以按住屏幕底端的页码，直接进入对应页面。

按住图标可移动图标或将其删除；您可以根据自己的需要更改图标顺序或对页面进行重新排列。将图标拖动到屏幕边缘，或拖动某个页码，可切换页面。



通知区

通知区位于应用程序历史记录和应用程序面板之间。

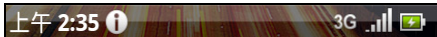







包含显示手机状态的各种图标。通知区左侧显示时间和事件图标。右侧图标表示连接和电池状态。

点按通知区可查看关于新事件和连接的详细信息。

查看通知时，点按类别可查看更多信息或设置按钮。如果通知不止一列，请将通知拖至侧面进行查看。



| 图标 | 描述 |
|----|-------------|
| | 闹钟已设。 |
| | 应用程序通知。 |
| | 新 / 未读信息。 |
| | 来电或正在通话。 |
| | 未接来电。 |
| | Wi-Fi 信号强度。 |
| | 蓝牙已启用。 |
| | 已启用振动模式。 |

| 图标 | 描述 |
|-----------------------------------------------------------------------------------|-----------------------------|
|  | 手机信号强度。 |
|  | 飞行模式：无线信号已断开。拨打电话前请先禁用飞行模式。 |
|  | 3G 已连接：您可以拨打电话。 |
|  | 2G 已连接：您可以拨打电话。 |
|  | SIM 卡未安装 / 错误。 |
|  | 电池状态。 |

屏幕个性化设置

您可以添加或删除图标、快捷方式或小工具、或更换壁纸，对屏幕进行个性化设置。

更改应用程序面板图标

您可以在应用程序页面中设置已安装应用程序的图标。打开应用程序菜单，查找要添加的应用程序。按住图标，拖动到面板中的某个位置，将替换该位置原有的应用程序。

要从面板中删除图标，请打开应用程序菜单，按住图标将其选中。将图标拖动到应用程序菜单中的另一页，或拖动至屏幕左下角的垃圾箱图标。

快捷方式和文件夹

您可在应用程序面板或菜单的空白区域添加快捷方式和文件夹，例如，显示联系人或特定任务或设置的快捷方式。

您可以选择预设的快捷方式，也可以自己添加文件夹。按住应用程序面板或菜单中的某个位置。点按“快捷方式”或“文件夹”：“快捷方式”提供特定联系人、地址和设置的列表，“文件夹”提供联系人或文档类型的列表。



小工具浮动窗口

小工具浮动窗口可让您在使用其他进程的同时，调出小工具页面使用安装的小工具。

要打开小工具浮动窗口，请按住主画面按钮。

添加或删除小工具

要添加小工具，请按住主画面按钮打开小工具浮动窗口。点按左下角的 + 按钮，打开可用小工具列表。向下滚动列表，查看所有选项。



要调整小工具位置，请按住小工具一秒钟。然后可将小工具拖动到网格中的任一位置。

红色背景表示小工具不能放置在选定位置，原因通常是小工具不能重叠。背景为绿色则表示选定位置可以使用。

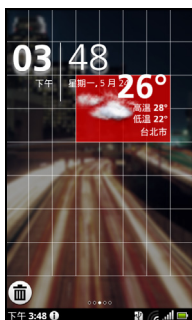

向屏幕左右边缘拖动小工具，可将其添加到扩展画面中。拖动到垃圾箱图标上可将其从屏幕上删除。

Acer 小工具设置

在小工具浮动窗口页面，点按菜单按钮，选择“Acer 小工具设置”，可查看 Acer 指定小工具的设置。

更换壁纸

在主画面中，只需按住当前壁纸。将显示切换不同壁纸和声音的画面。

从第一行中选择一张壁纸，或从第二行中打开您自己的图片。点按要用作智能手机壁纸的图像。如果选择的图像尺寸不正确，手机将提示您将图像裁剪为正确大小。拖动边框，直到选中所需图像部分。



第 3 章：管理联系人



管理联系人

您的智能手机具备通讯簿功能，可以将联系人保存到手机内存、SIM 卡或 Google 上。

点按应用程序面板中的**联系人**或“电话”中的**联系人**选项卡，可查看联系人。

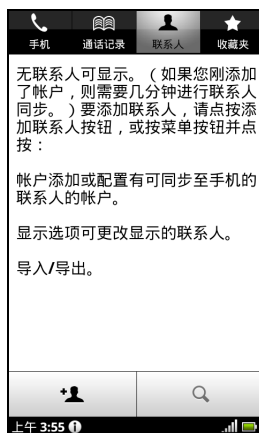
如果手机上没有存储联系人，您可同步 Google 帐户联系人、添加新联系人或导入 SIM 卡上的联系人。按菜单键打开菜单选项。



| 图标 | 描述 |
|-----------------------------------------------------------------------------------|---------|
|  | 添加新联系人。 |
|  | 搜索联系人。 |

添加联系人

点按**添加联系人**可添加新联系人。系统将询问您是否要创建 SIM 卡联系人、手机联系人还是 Google 联系人。

要创建联系人，请输入联系人的以下信息：

- 姓名。
- 电话号码。
- 电子邮件地址。
- IM 地址。
- 邮寄地址。

要为联系人指定图像，请点按人形，从智能手机的图库中选择一张图片（按要求选择**图库**）。您也可以拍摄一张新照片：点按**图库**，然后点按屏幕角上的相机图标。



提示：将电话号码设为与网络类型相匹配，这样就能确定某些功能。即由于部分应用程序需要移动网络，因此只能识别“手机”号码。





提示：您还可以从已拨或已接号码创建联系人，请参见第 22 页的“将拨打的号码保存到联系人”。

打开联系人

要查看存储的联系人信息，请点按联系人姓名。然后将联系人添加到收藏列表中，再点按联系人姓名旁的星形符号。

收藏夹

您可以将联系人添加到“收藏夹”选项卡，以便能快速访问。先打开联系人，然后点按联系人姓名旁的星形符号。点按**收藏夹**选项卡可查看收藏的联系人。



编辑联系人

先打开要编辑的联系人，然后点按**菜单**，再点按**编辑联系人**添加或更改信息。点按绿色加号添加条目，然后在新文本框中输入信息。每个类别中可以输入多个条目，例如多个电话号码或地址。

下拉选项下还有更多选项。点按**选项**，可设置智能手机的特殊条目。

- 将联系人指定到一个或多个群组。
- 设置联系人的来电铃声。
- 将联系人的所有来电直接发送到语音信箱。

点按**完成**可保存更改，点按**取消**则放弃更改。

在电脑上编辑联系人

如果已对 Google 帐户和联系人进行了同步，则可使用电脑访问和编辑您的联系人列表。打开电脑上的 Internet 浏览器，进入 <http://mail.google.com>。登录帐户，然后点击**联系人**。选择并编辑列表中的联系人；下一次智能手机与电脑进行同步时，将会对智能手机上的联系人列表应用这些更改。





警告：更改前请先将联系人备份。您可从“联系人”选项卡中进行此操作：点按“菜单”，选择“导入/导出”。然后可将联系人列表导出到智能手机的 SD 卡上。

第 4 章：拨打电话

本章介绍如何拨打电话，以及在通话期间可使用的各个选项。

拨打电话前

拨打电话前请先检查电话功能是否已开启。您可以从通知区右侧的图标来确认电话状态。

| 图标 | 描述 |
|-----------------------------------------------------------------------------------|-----------------------------------------------|
|  | 已连接到 3G 网络：您可以拨打电话。 |
|  | 已连接到 2G 网络：您可以拨打电话。 |
|  | 飞行模式：无线连接已断开（Wi-Fi、蓝牙、2G 和 3G）。拨打电话前请先禁用飞行模式。 |

拨打电话



注：应先启用电话功能，才能进行通话。

1. 在主画面中点击**手机**打开屏幕数字键盘。
2. 输入要拨打的号码。
3. 点击  拨打电话。
4. 要结束通话，请点击按**结束通话**。



拨打国际号码

拨打国际号码时，不需要在国家代码前输入国际直拨前缀（00 等）。只需点击并按住屏幕数字键盘上的 **0+**，直至屏幕上出现 **+** 即可。



警告：国际长途话费可能因您拨打的国家和网络提供商的不同而存在很大差异。建议您向网络提供商咨询所有电话资费，以免产生高额话费。如果在国外使用您的智能手机，会产生漫游费。在出境前，请向您的网络提供商咨询目的国的漫游费率。

智能搜索

智能搜索功能可从手机键盘快速查找联系人。输入号码时，如果为已知号码，则将查找相应联系人并显示在键盘上方的列表中。您也可以不输入电话号码，而使用预测文字字母（按 2 可输入 a、b 或 c；按 3 可输入 d、e 或 f 等）输入联系人姓名。如果字母组合与联系人姓名相匹配，则将显示该联系人。

如果显示了所需联系人，只需点击联系人姓名即可拨打电话。

拨打通话记录中的号码

您可点按**通话记录**选项卡查看通话记录。其中显示最近的已接来电、已拨电话和未接来电。

点按号码重拨。要查看通话详情，请点按。您也可以按住该号码，打开其他菜单选项：**拨打 < 该号码 >**；**拨号前编辑号码**；**发送短信**；**添加至联系人**或**从通话记录中删除**。

将拨打的号码保存到联系人

您可以将拨打的号码保存到联系人，以便日后使用。

1. 点按电话应用程序中的**通话记录**选项卡或主画面中的**联系人**，查看联系人。
2. 在**通话记录**选项卡中选择号码，然后点按**添加到联系人**。

给一个联系人打电话

1. 点按屏幕数字键盘中的**联系人**选项卡或主画面中的**联系人**，查看联系人。
2. 点按一个联系人。将打开一个对话框，询问您是否要拨打该联系人的电话、向其发送短信或查看该联系人的详情。

快速拨号

您可以在电话键盘上将联系人添加到快速拨号号码。打开**电话**选项卡，然后按住从 2 到 9（1 保留用于语音信箱服务）中的任意一个数字。

选择**确定**，然后从列表中选择一个联系人。如果联系人有多个电话号码，请选择要使用的号码。

如果某个按键已定义了快速拨号联系人，将会显示一个联系人小图像作为提示。按住该键即可拨打快速拨号号码。

如果要删除或更改快速拨号号码，请点按**菜单**，选择**快速拨号**。点按条目可删除或更改指定的电话号码。

语音电话画面

当您拨号后，会出现语音通话画面，显示与您通话的号码 / 联系人、通话时长和拨号键盘选项卡。

接听或拒接来电

有来电时，号码将显示在屏幕上。要接听或拒接来电，请点按相应按钮。

如果在锁定状态接听来电，请滑动滑块接听来电。如果要在锁定状态拒接来电，请按电源按钮。

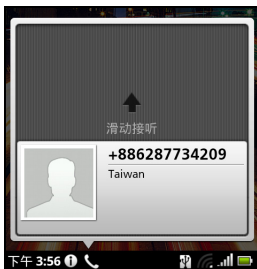

结束通话

要结束通话，请按语音通话画面中的**结束通话**。

语音通话选项

使用扬声器电话

利用扬声器电话功能，不用手持您的智能手机，即可拨打电话。此免提功能在执行多任务时特别有用。

要激活扬声器电话，请点按 。再次点按  可禁用扬声器电话功能。



访问键盘

要在通话时访问键盘，点按 。点按**返回**可回到语音通话屏幕。



访问电话本

要在通话时访问电话本，点按 。

将电话静音



要将电话静音，请点按语音通话画面中的 ，将麦克风关闭。再次点按  可重新开启麦克风。

使电话进入保留状态

要保留通话，点按 。要回到通话，再次点按 。

多方通话

如果有一个通话保留，另一个通话正在进行，可将所有通话合并在一起，进行多方通话。

第一个电话接通后，点按  添加第二个通话。当连接两个通话时，点按  可开始多方通话。



查看未接来电

通知区中的通话指示符旁将显示  图标，表示未接来电。

您也可从通知区中查看未接来电。

1. 点按通知区，打开通知列表，显示未接来电详情。
2. 从列表中选择一個未接来电，点按 **回拨** 拨打该电话。

您可将通话记录中的电话号码保存到联系人。详情请参阅第 19 页的“添加联系人”。

第 5 章：信息

本章介绍如何设置和使用智能手机的短信和彩信功能。

所有短信和彩信都通过信息功能进行访问。信息功能会自动将接收和发送的信息排列到列表中。

要进入信息功能，请点击主画面中的**信息**。

创建新信息

您可使用手机来编撰短信或彩信。

点击**新信息**可编撰新信息。



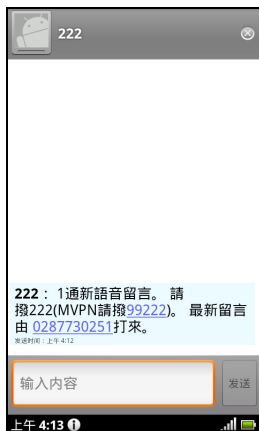

在**收件人**字段中输入收件人的电话号码或姓名。文本字段下方的下拉列表中会显示建议的联系人。要选择建议的联系人，请点击联系人的姓名。

输入了收件人后，请在标有**输入内容**的文本框中输入您的信息。



注：短信最长不能超过 160 个字符。如果超过 160 个字符，将分成多条连续信息发送。大多数电话会自动将多条连接的信息合成一条长信息，但有的旧款电话可能不具备此功能。

按菜单按钮可查看新建信息时可使用的选项。选项根据信息状态而有所不同。





| 图标 | 描述 |
|-------------------------------------------------------------------------------------|---------------------|
|  | 将短信转换为彩信，可为信息添加主题。 |
|  | 查看当前手机上的所有信息条。 |
|  | 将短信转换为彩信，可在信息中附加文件。 |
|  | 放弃信息。 |
|  | 在信息正文中插入笑脸 / 表情符号。 |

回复信息

收到新短信时，通知区中会显示一个信息图标，手机顶端的信息图标也会亮灯。

点按主画面中的**信息**，可查看信息列表或展开通知区查看信息摘要。点按摘要可打开信息列表。

要回复短信或彩信，请从信息列表中打开该信息。在标有**输入内容**的文本框中输入文字。按菜单键可查看可用选项。

| 图标 | 描述 |
|-----------------------------------------------------------------------------------|---------------------|
|  | 呼叫选定联系人。 |
|  | 将短信转换为彩信，可为信息添加主题。 |
|  | 将短信转换为彩信，可在信息中附加文件。 |
|  | 删除信息条。 |
|  | 在信息正文中插入笑脸 / 表情符号。 |

彩信

彩信与短信相似，但能够附加多媒体文件，如图片、音频或视频片段。每条彩信最大不得超过 300 KB。



注：发送彩信前必须先设置彩信配置文件。通常情况下，您的智能手机会根据从服务提供商获取的信息设置配置文件。



提示：如果需要手动设置彩信配置文件，请向网络提供商咨询必要信息。

接收彩信

收到新彩信时，通知栏上会出现一个信息图标，并显示一条通知信息。

1. 打开信息可查看信息摘要。
2. 点按**下载**可下载信息内容。



注：下载时间可能较长，这取决于您的网络连接质量。如果您回复或打开其他应用程序，下载将停止。



重要提示：下载信息内容可能会收费，尤其是在漫游时。如有疑问，请咨询服务提供商。

3. 点按信息可查看其内容。
4. 按菜单键，再点按**回复**可回复信息。将显示信息窗口。
简单的文字回复将以短信发送。如果要附加文件，请按菜单键，然后点按**附加**。将显示选项菜单。
5. 信息编撰完成后，请按菜单键，再点按**发送**。



第 6 章：上网

浏览 Internet

要使用智能手机浏览 Internet，您必须连接到数据网络或无线网络。

使用浏览器

点按主画面中的**浏览器**开始浏览。要打开新网站，请点按页面顶端的地址栏。使用键盘输入地址，然后点按**开始**。

要查看浏览历史记录、书签或常用网站，请打开浏览器，然后按住返回按钮。

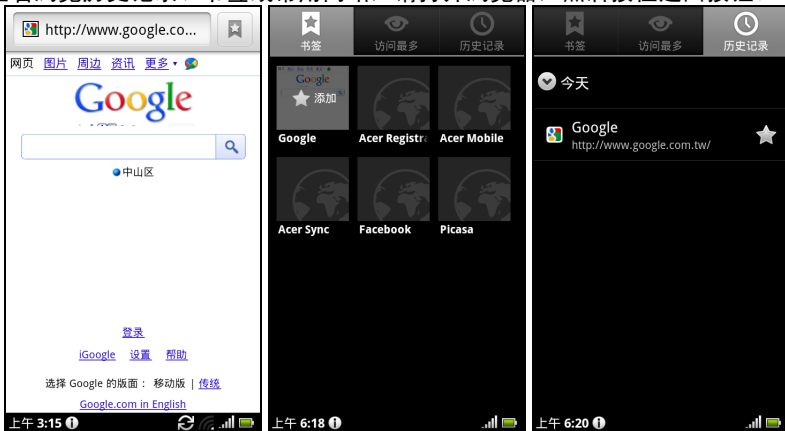

您可以打开多个页面。一个页面打开后，按菜单按钮，然后点按所打开菜单中的**新窗口**。点按**窗口**可查看打开的所有窗口。

您可以使用点按屏幕时显示的缩放条放大或缩小页面。按住页面中的项目可打开右键菜单。

语音搜索

您可使用自己的声音在 Internet 上进行搜索。打开应用程序菜单中的**语音搜索**，或按住搜索按钮。显示“请说”提示后，请说出您要查询的内容。



注：语音搜索只能用英语进行，且只能在部分地区使用。

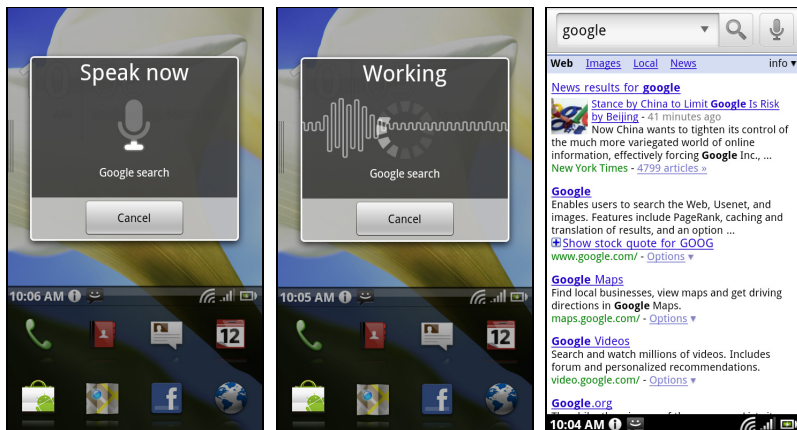

设置 Google 电子邮件

1. 确认您的智能手机已连接到数据或 Wi-Fi 连接。
2. 在主画面中点按 **Gmail**。

如果首次开机时没有输入您的 Gmail 帐户地址和密码，请按屏幕提示操作。

撰写电子邮件

1. 确认您的智能手机已连接到数据或 Wi-Fi 连接。
2. 在主画面中点按 **Gmail**。
3. 按**菜单**按钮，然后点按**撰写**。
4. 输入收件人电子邮件地址、主题和内容。
5. 信息撰写完成后，点按**发送**。

设置电子邮件

您的智能手机可以使用电子邮件。大多数常用 ISP 均可通过两个步骤进行设置。将应用程序菜单上拉，然后点按**电子邮件**开始进行电子邮件设置。

如有必要，请输入您的电子邮件地址，再点按**手动设置**手动输入参数。点击**下一步**完成设置。

利用智能手机的组合收件箱功能，可在同一个收件箱中查看多个帐户的电子邮件。



在线应用程序

您的智能手机出厂时安装了多种应用程序。



注：所安装的应用程序根据地区可能有所不同。

应用程序可能包括：

- **Acer Sync**: 将您的电脑与 Google 服务器进行数据同步。
- **Facebook**: 查看您的 Facebook 资料，与朋友时刻保持联系。
- **地图**: 使用 Google 地图轻松掌握方向。
- **YouTube**: 观看 YouTube 上最热门的视频短片。

Android market



注：Android Market 并非在所有国家和地区均可使用。



注：使用 Android Market 前，您需要先在手机上设置并激活 Google 帐户。

点按应用程序菜单中的**商城**，打开 Android Market。

在这里，您可以获得各种附加程序和应用程序，增强智能手机的功能。首次使用 Android Market 时，需要阅读并接受“服务条款”。

您可以按类别浏览商城，也可以点按搜索图标搜索特定的应用程序。

选择了应用程序后，点按**安装**图标下载并安装该应用程序。系统将提示您该应用程序可以使用您手机上的哪些服务。点按**确定**继续安装。

通知区中可查看下载进度。





重要提示：有的应用程序可能需要先付款才能下载。要进行付款，需要有 Google 结帐帐户。

卸载下载的应用程序

应用程序下载并安装完成后，可以长按该应用程序图标并拖动到屏幕左下角的垃圾箱中将其卸载。

或者您也可进入“应用程序”菜单中的**设置**，选择**应用程序 > 管理应用程序**。点按要卸载的应用程序，再点按**卸载**，然后确认卸载。

urFooz

urFooz 是一种便携式化身，可让您在喜欢的社交网络、博客及其他网站上共享信息。

有了 urFooz ID，您就能轻松整理照片、视频和书签等网络收藏内容。urFooz 为您提供：

- 一个身份，通用一切网上活动；
- 一个化身，代表您的“虚拟”自身；以及
- 一个连接，用于所有网络收藏内容。



要启动 urFooz，请打开应用程序菜单，然后点按 **urFooz**。

urFooz 网站上的其他工具可用来编辑和管理您的 Fooz 化身、创建新化身以及在 Facebook、MySpace、博客和更多地方与他人分享。访问 <http://www.urfooz.com>。



注：urFooz、Fooz Avatars、Fooz Creator、Fooz Card 和 Fooz World 是 Fuhu, Inc. 在美国和 / 或其他国家的商标或注册商标。

第 7 章：使用相机

您的智能手机后部配备一个 500 万像素的数码相机。本节详细介绍了如何使用智能手机拍摄照片和视频。



注：使用相机前，需将 microSD 卡插入 microSD 卡槽。

要激活相机，请按住相机按钮，直到手机振动，或打开应用程序菜单，点按**相机**。

相机图标和指示器



在相机窗口中，左侧有三个图标，可切换相机和摄像机模式，查看图片或视频库。使用屏幕底部的缩放滑块来调节缩放。

右上角的数字表示可以存储的照片数量，或视频的最大时长。

要调整设置，请点按屏幕。菜单选项如下：

| 图标 | 描述 |
|----|----------------|
| | 设置照片质量（分辨率）。 |
| | 调节白平衡。 |
| | 调节亮度。 |
| | 设置定时器。 |
| | 点按可打开“相机设置”菜单。 |

相机设置菜单

此菜单包含以下选项：

- 近拍
- 防抖
- 对比度
- 特效
- 查看时长
- ISO
- 自动曝光

- 存储位置
- JPEG 质量
- 防带状条纹
- 恢复默认值

拍摄照片

1. 请确保您已对上述参数进行了调整。
2. 取景并保持智能手机稳定不动。
3. 根据需要进行缩放。
4. **自动对焦**：将相机键按下一半进行对焦。对焦框将变绿。完全按下该键，拍摄照片。



注：仅特定分辨率下才可使用缩放功能。

拍摄视频



点按摄像机图标打开摄像机模式。

1. 请确保您已对上述参数进行了调整。
2. 对准拍摄对象，保持智能手机稳定不动，根据需要进行放大或缩小。
3. 将相机键完全按下，开始录制。
4. 再将相机键完全按下，可停止录制。



注：仅特定分辨率下才可使用缩放功能。

支持的格式

| 类型 | 格式 |
|----|---------------|
| 图像 | JPEG |
| 视频 | MPEG-4, H.263 |

查看照片和视频

拍摄完照片或视频后，会自动保存。

照片或视频拍摄完后，可点按屏幕左侧的缩略图图标在媒体库中进行查看。您也可打开应用程序菜单，再点按**媒体库**。您可从媒体库中通过各种服务直接共享该文件。



注：共享选项根据文件类型而有所不同。

第 8 章：高级设置

将智能手机设为飞行模式

在飞行期间可以使智能手机进入飞行模式，关闭电话和蓝牙功能，只用作手持设备。请与航空公司确认在飞机上是否允许这样做。

在起飞和降落期间应关闭智能手机，否则可能会干扰飞机的电子系统。

开启或关闭飞行模式



注：飞行模式启用后，通知区中将会显示  图标。

1. 按住电源键，直到显示电话选项菜单。
2. 点按**飞行模式**旁的开关将其开启或关闭。

激活或关闭连接

打开应用程序菜单，点按**设置 > 无线和网络管理**连接设置。

每个连接开启后都会显示一个绿色方块。

您也可点按通知栏右侧进行连接设置管理。



重要提示：如果手机处于飞行模式，开启蓝牙的选项将被禁用。有关开启或关闭飞行模式的说明，请参见第 35 页的“将智能手机设为飞行模式”。

电话网络设置

点按**设置 > 无线和网络 > 移动网络**可调整网络设置。您可在漫游时开启或关闭数据连接，将连接仅限于 2G 网络，指定网络运营商和定义接入点名称。请参见第 36 页的“选择网络”。

调整连接设置

本节介绍如何调整电话、数据、Wi-Fi 和蓝牙连接的详细设置。

| 项目 | 描述 |
|----------|--------------------------|
| 飞行模式 | 禁用所有无线连接，以便能在飞机上安全使用本设备。 |
| Wi-Fi | 开启或关闭 Wi-Fi 功能。 |
| Wi-Fi 设置 | 设置和管理无线接入点。 |
| 蓝牙 | 开启和关闭蓝牙功能。 |

| 项目 | 描述 |
|--------|---------------------|
| 蓝牙设置 | 管理蓝牙连接，设置设备名称和可发现性。 |
| VPN 设置 | 设置和管理虚拟专用网络。 |
| 移动网络 | 设置连接移动网络的选项。 |

声音和显示

您可以点按**设置 > 声音和显示**来调整手机设置。

| 项目 | 描述 |
|--------|-----------------|
| 静音模式 | 关闭除闹钟和媒体外的所有声音。 |
| 铃声音量 | 调节铃声音量。 |
| 媒体音量 | 设置媒体的播放音量。 |
| 手机铃声 | 设置您的手机铃声。 |
| 手机振动 | 开启振动功能。 |
| 通知铃声 | 设置通知铃声。 |
| 触屏音 | 使用拨号键盘时播放声音。 |
| 选择音 | 在屏幕上进行选择时发出声音。 |
| 触觉反馈 | 执行特定操作时振动。 |
| SD 卡通知 | 播放 SD 卡通知音。 |
| 方向 | 智能手机旋转时切换屏幕方向。 |
| 动画 | 打开或关闭窗口时的动画。 |
| 亮度 | 调节屏幕亮度。 |
| 屏幕超时 | 设置屏幕关闭前的延时。 |

选择网络

插入新 SIM 卡时，手机将自动检测运营商 / 网络设置。您也可以手动选择网络。这在漫游时更好。



提示：当您外出旅行时，手动选择网络能帮助您节省漫游费。有关目的地提供最优惠资费的网络，请咨询您本地网服务提供商。

1. 打开应用程序菜单，点按**设置 > 无线和网络 > 移动网络 > 网络运营商**。
2. 您的手机将搜索可用网络。
3. 从显示的列表中选择首选网络。您的手机将尝试在选定网络中进行注册。
4. 点按**自动选择**，连接信号最强的可用网络。这样，在您四处走动时，手机可能会从一个网络切换到另一个网络。



注：如果在获取语音信箱和短信服务中心号码时遇到问题，请与您的服务提供商联系。

调整蓝牙设置

您可以通过蓝牙在智能手机和其他移动设备之间交换信息。

蓝牙连接

对于所有蓝牙设置，请打开应用程序菜单，点按**设置 > 无线和网络 > 蓝牙设置**。

您可以在此处开启或关闭蓝牙，设置设备名称和可发现性。点按**扫描设备**可扫描可用设备。

要连接设备，请点按可用设备列表中的设备。要建立连接，您可能需要在两部设备上输入 PIN 码。

电话设置

许多电话设置在装入 SIM 卡后由智能手机自动配置。设备将与您的服务提供商进行通信，并自动获取所有必要设置，如网络名称、语音信箱和短信中心号码。

您也可以在电话设置画面中手动查看和修改这些设置。

打开应用程序菜单，点按**设置 > 通话设置**。

Dolby Mobile

要访问 Dolby Mobile 设置，打开应用程序菜单，点按**设置 > Dolby Mobile**。在这里，您可以开启或关闭 Dolby Mobile，设置高音、自然低音、音场 (HDMI)、移动环绕、音乐均衡器和视频均衡器。

连接到电脑

如果要在手机的 microSD 卡和电脑之间传输信息，可使用配套的 USB 线将手机连接到电脑。将 USB 同步线插入智能手机的微型 USB 接口。将 USB 客户端接头插入计算机上的可用 USB 端口。

点按通知栏上的 **USB** 图标，在“用作 U 盘”旁，点按**开启**。

在电脑的文件浏览器中，手机的 microSD 卡将显示为一个驱动器。



Internet 共享

如果要与电脑共享移动 Internet 连接，可用随产品提供的 USB 线将电话连接到电脑。将 USB 同步线插入智能手机的微型 USB 接口。将 USB 客户端接头插入计算机上的可用 USB 端口。

点按通知栏上的 **USB** 图标，在“移动网络共享”旁，点按**开启**。

同步日历

您可将手机上的日历与您的 Google 日历进行同步。点按应用程序菜单中的**日历**，连接您的 Google 日历并进行约会同步。



注：您需要 Google 帐户才能对日历和约会进行同步。

FM 广播

利用 FM 广播，您可在路上收听自己喜爱的电台。耳机必须插入 3.5 毫米插孔，当作天线使用。

您可从应用程序菜单中点按**收音机**打开广播。收音机应用程序打开后，即使切换到其他应用程序，也仍保持开启。

要关闭收音机，请返回收音机应用程序，点按屏幕左上角的关闭按钮。

要查找 MusicA 正在播放歌曲的名称，请点按.

要通过扬声器收听广播，请点按.

通过菜单还可以使用以下功能：

- 设置收藏电台
- 录音
- 收听录音
- 频率设置
- 广播主题

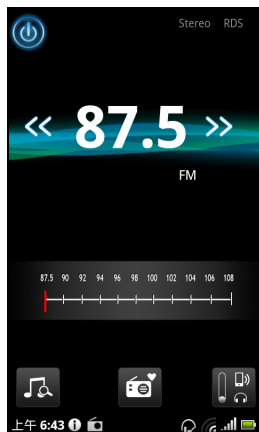

多媒体播放

您的智能手机装有多种程序，可让您尽享多媒体乐趣。

nemoPlayer

从应用程序菜单中打开 **nemoPlayer**，播放您手机上存储的媒体。

nemoPlayer 可用来收听音乐、欣赏下列格式的视频和图片。

| 类型 | 格式 |
|------|----------------------------|
| 音频播放 | MP3、AMR、WMA |
| 铃声 | MP3、MIDI、iMelody、WAVE、WMA |
| 视频录制 | 3GP、MPEG-4、H.263 |
| 视频播放 | 3GP、MPEG-4、H.263、H.264、WMV |

Spinlets

Spinlets 能够让您访问收藏的音乐、电影和电视内容。从手机上获取您收藏的音乐、相片和视频，并在社交网络、网站和更多地方分享您收藏的 Spinlets。



注：某些内容在某些国家可能无法使用。

启动 Spinlets

要启动 Spinlets 应用程序，请点按应用程序菜单中的 **Spinlets**。

浏览 Spinlets 媒体库

您可按专辑或风格对您的媒体内容进行排序或搜索。

浏览专辑

打开 Spinlets 后，将会看到推荐专辑的布局。水平方向（向左或向右）滑动手指可浏览显示的专辑，点击可选择专辑。

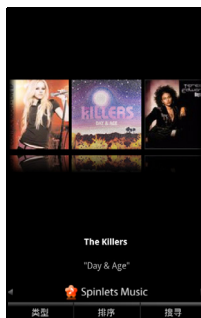

浏览风格

要按风格浏览媒体库，点击屏幕左下角的**类型**按钮。您将看到一个新屏幕及不同风格的列表。点击要查看的风格。

排序

要按姓名、分级或最新内容对 Spinlets 进行排序，选择屏幕底部的排序按钮。

搜索

要为具体姓名搜索媒体库，选择屏幕右下角的搜索按钮。输入艺术家的姓名并找出可能匹配的内容。



了解 Spinlets 小工具

选择专辑时，将显示一个 Spinlet。

要播放推荐的歌曲，选择红色**播放**按钮。

要播放所选歌曲，选择音乐选项卡，然后选择您要播放的歌曲。

要查看艺术家相片，选择相片选项卡。

要访问艺术家的社交网络和网站，选择屏幕底部的图标。

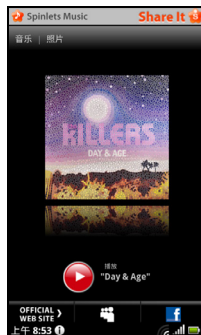

分享您的 Spinlets

您有两种方法可分享您收藏的 Spinlet。

要张贴您当前查看社交网络、博客或其它网站的 Spinlet，点击 Spinlet 右上角的 **Share It**。选择“张贴”并点击您要张贴小工具的社交网站或博客的图标。登录您的社交网络帐户或博客页面，并按以下步骤操作。

分享 Spinlets 的另一个方法是通过电子邮件。点击 Spinlet 右上角的 **Share It**，然后选择发送并输入您的姓名和朋友的电子邮件地址。

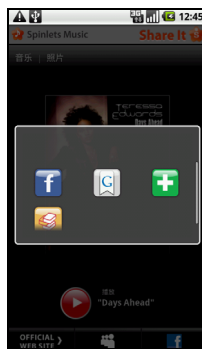

注：Fuhu、Spinlets、Spinlet、urFoz、Foz Avatars、Foz Creator、Foz Card 和 Foz World 是 Fuhu, Inc. 在美国和（或）其他国家的商标或注册商标。

媒体服务器

使用 UPnP 技术，您的手机可用作数字媒体服务器。也就是说，您可用其将媒体内容发送到家庭无线网络中连接的其他 UPnP 家庭娱乐设备。

要设置媒体服务器，请打开应用程序菜单，再点按**媒体服务器**。

您需要先启用**共享内容**，才能开始使用这项服务。

您可以在**共享内容设置**中选择共享**视频**、**照片**或**音乐**内容。



调节音量

使用手机侧面的音量键调节手机音量。您也可以打开应用程序菜单，进入**设置 > 声音和显示**，设置**铃声音量**和**媒体音量**。

设置日期和时间

要设置日期和时间，请打开应用程序菜单，点按**设置 > 日期和时间**。



提示：如果您经常旅行，或所住地区采用夏令时，请在该菜单中激活**自动**。这样，您的智能手机就会根据从网络接收到的信息设置日期和时间。

设置闹钟

您的手机默认有一种预设闹钟。要添加或编辑闹钟设置，请点击应用程序菜单中的**闹钟**，点按预设闹钟：

- 打开或关闭闹钟。
- 设置闹钟时间。
- 设置铃声。
- 启用或禁用振动。
- 设置闹钟重复日。
- 设置标签。

更改语言和文字选项

打开应用程序菜单，进入**设置 > 语言和键盘**，设置区域和语言输入首选项。

管理应用程序



警告！请确认您所安装的所有程序来源可靠。否则，请勿安装该程序。安装未知来源的程序会增加遭受病毒攻击和个人隐私数据被盗的风险。

您可以删除智能手机上已安装的程序，从而释放存储空间。按住应用程序菜单中的一个程序图标，拖动到左下角的垃圾箱中。

或者您也可进入应用程序菜单中的**设置**，选择**应用程序 > 管理应用程序**。点按要卸载的应用程序，再点按**卸载**，然后确认卸载。

在这里，您可以允许安装**未知来源**的程序，并**管理应用程序**。



警告！除非您非常熟悉 Android 操作系统，否则不要删除任何程序。

重置智能手机

如果按下按键或点击屏幕时智能手机没有响应，可能需要将其重启。

按电池盖下方的重置键。卸下电池盖并用电池盖蝶片按下隐藏式重置键。完成后装回电池盖。



注：执行重启前，请确保智能手机未锁定。按任意键或点击屏幕，以查看手机是否响应。

干净启动

干净启动会将智能手机恢复为出厂设置。



警告！只有所有其他办法都无法使智能手机恢复正常运行状态时，才应执行干净启动。



警告！这将擦除您的所有个人信息、手机中存储的所有联系人以及您安装的所有程序。

如果您的手机对屏幕输入有响应

打开应用程序菜单中的**设置**，然后点按**隐私 > 恢复出厂数据**；点击**重置电话**，然后点击**擦除所有内容**将手机格式化。

如果您的手机对屏幕输入无响应

关闭手机，然后按住电源键，直到智能手机开始振动且 / 或显示 Acer 标志画面。按住音量大 / 小键。使用音量小键选择 “干净启动：是”。按相机按钮确认。

第 9 章：附件和提示

本章介绍如何使用智能手机的附件，并提供一些有用的智能手机使用技巧。

使用耳机

您的智能手机随机配有一个带内置麦克风的耳机，可在通话和收听广播时免提使用。要使用耳机，请将其插入手机顶部的 3.5 mm 耳机插口。

插接耳机后，所有音频将传输到耳机，扬声器将关闭。

- 要接听电话，请按麦克风上的中间按钮。
- 使用智能手机上的音量大 / 小键调节音量。



注：请避免在调节音量时说话。

- 再次按中间按钮可结束通话。

使用蓝牙耳机

您的智能手机具备蓝牙功能，完全兼容所有蓝牙耳机。您可以通过蓝牙功能免提拨打电话，避免线缆带来的不便。

HDMI 和 720P 输出

您的智能手机可通过微型 HDMI 接口将音频和视频内容输出到电视机。

请确认微型 HDMI 接口已正确连接到智能手机和兼容电视机上。将电视设为正确的 HDMI 输入。

在应用程序菜单中打开 **nemoPlayer**，选择视频选项卡。

点按要播放的视频，将询问您是否通过 HDMI 进行输出。选择“是”，即可欣赏视频。



注：在通过 HDMI 输出时，智能手机屏幕将变为空白。

创建新接入点

如果要为手机添加其他 GPRS/3G/EDGE 连接，请向无线服务提供商咨询接入点名称和设置（必要时包括用户名和密码）。

1. 打开应用程序菜单，点按**设置 > 无线和网络 > 移动网络 > 接入点名称**。
2. 按菜单键，然后点按**新建 APN**。
3. 输入 APN 设置。点按一个项目进行调整。
4. 完成后，按菜单键，再点按**保存**。



重要提示：有的网络提供商和国家不允许将智能手机用作 HSDPA 调制解调器。操作前请先咨询网络提供商。

插入 microSD 卡

您的智能手机配备一个内存扩展槽，可插 micro SD 卡以扩展存储容量。

有关 microSD 卡的安装说明，请参见第 9 页的“SIM 卡锁定”。

附录

常见问题和故障排除

本节列出了在智能手机使用过程中可能遇到的常见问题，并提供这些问题的简单解答和解决方法。

| 类别 | 问题 | 解答 |
|---------|------------------|------------------------------------------------------------------------------------------|
| 音频 | 为什么设备没有声音？ | 如果设备插接了耳机，扬声器会自动关闭。请拔掉耳机。 检查设备音量设置是否设成了静音。 检查音量控制是否设置为最低。 |
| 多媒体文件 | 为什么无法查看我的图片文件？ | 可能不支持您试图查看的图像。详细信息请参见第 49 页的“多媒体”。 |
| | 为什么无法查看我的视频文件？ | 可能不支持您试图查看的视频。详细信息请参见第 49 页的“多媒体”。 |
| | 为什么无法播放我的音乐文件？ | 可能不支持您试图播放的文件。详细信息请参见第 49 页的“多媒体”。 |
| 系统信息和性能 | 如何查看设备的操作系统版本？ | 点击 菜单 > 设置 > 关于手机 ，查看操作系统版本（内核 / 内部版本号）及其他硬件和软件信息。 |
| 电源 | 无法启动设备。 | 电池可能没电了。对设备充电。详细信息请参见第 9 页的“SIM 卡锁定”。 |
| 发热 | 充电或长时间通话时，手机会发热。 | 充电时手机发热是正常现象。充电完成后，将降至正常温度。 如果长时间使用，例如观看视频或长时间通话，手机也会发热，属正常现象。 所有 Acer 手机出厂前均经过测试。 |

其他帮助资源

| 如需了解下列信息： | 请参见： |
|-------------|----------------------------------------------------------------------------------------------------------------------|
| 关于智能手机的最新信息 | http://www.acer.com http://mobile.acer.com |
| 服务咨询 | http://www.acer.com/support/ |

警告和注意事项

- 请勿在靠近水的地方使用本产品。
- 请勿将本产品放置在不稳定的推车、台架或桌子上。若产品跌落，可能导致严重损坏。
- 开槽和开口用于通风目的，以确保产品稳定运行和防止过热。切勿堵塞或盖住这些开口。请勿将本产品放置在床、沙发、地毯或其他类似表面上，以免堵塞开口。请勿将本产品放置在散热器或热调节器附近或上方；除非能提供良好通风，否则也不要放置在内部空间中。

- 请勿将任何物品从机壳上的开槽塞入本产品内，否则它们可能接触到危险电压或使部件短路，引起火灾或触电。切勿使任何液体溅到本产品表面或内部。
- 请勿将本产品放置在震动表面上，以免损坏内部组件和防止电池漏液。
- 请勿在进行体育运动时或在震动环境中使用本产品，否则可能导致短路或损坏，甚至存在电池爆炸的危险。

听音乐时的注意事项

为保护听力，请遵循下列注意事项。

- 逐渐调高音量，直至能够清楚舒适地收听。
- 听觉适应后不要再调高音量。
- 不要长时间以高音量收听音乐。
- 不要通过调高音量来掩盖周围噪音。
- 若听不到周围人的讲话，应调低音量。

电池信息

本产品使用锂离子电池。请勿在潮湿和 / 或腐蚀性环境中使用。请勿将本产品放置在热源附近或热源中、高温环境中、强烈阳光直射位置、微波炉内或压力容器中，不要使其暴露于温度超过 60°C (140°F) 的环境中。如果不遵循这些指导原则，可能导致电池漏液、变热、爆炸或起火，并造成伤害和 / 或损坏。请勿刺破、打开或拆解电池。如果电池漏液并且您接触到漏液，请立即用水彻底冲洗，然后立即就医。为安全起见并延长电池使用时间，请勿在低温（低于 0°C/32°F）或高温（高于 40°C/104°F）环境中充电。

新电池需要经过两次或三次彻底的充电和放电循环过程，才能达到最佳性能。电池可充电和放电数百次，但最终会报废。当通话和待机时间比正常情况明显缩短时，应购买新电池。只应使用经过 Acer 认可的电池，并且只应使用经过 Acer 认可的本设备专用充电器为电池进行充电。

不使用时，请从电源插头和设备上拔掉充电器。请不要在电池充满电后仍然连接交流适配器，过度充电可能缩短其使用寿命。充满电的电池若不使用，其电量会逐渐消耗。电池完全放电后，可能要过几分钟，显示屏上才会显示充电指示符或者才可以拨打电话。

只应将电池用于其指定用途。切勿使用已损坏的充电器或电池。

请勿将电池短接。当硬币、回形针或钢笔等金属物体在电池正极 (+) 和负极 (-) 端子间形成了直接连接时，会导致意外短路。（它们类似于电池上的金属条。）例如，当您口袋或钱包里装有备用电池时，就可能发生这种情况。端子短路可能会损坏电池或连接的物品。

将电池置于炎热或寒冷的地方，如夏季或冬季封闭的汽车内，可能导致电量减少和使用时间缩短。务必将电池存放在温度为 15°C 到 25°C (59°F 到 77°F) 的环境中。电池温度过高或过低时，即使已充满电，设备也可能暂时无法工作。温度低于冰点时，电池性能会明显降低。

请勿将废旧电池投入火中，否则可能会发生爆炸。电池遭到损坏时也可能会发生爆炸。请按照当地规定处理废旧电池。请尽可能回收处理。请勿当作生活垃圾处理。

更换电池

您的智能手机使用锂电池。更换时请使用与本产品配套电池类型相同的电池。使用其他电池可能会引起火灾或爆炸。



警告！若电池使用不当，会发生爆炸。请勿擅自拆解电池或将电池置于火中。请将电池放在远离儿童的地方。请按照当地规定处理废旧电池。

其他安全信息

您的设备及其增强组件可能包含小配件。请将它们放置在儿童够不到的地方。

使用环境



警告！为安全起见，在下列情况下使用智能手机时请关闭所有无线或无线传输设备。这些设备包括但不限于：无线局域网 (WLAN)、蓝牙和 / 或 3G。

请务必遵循特定环境中实施的所有特殊强制性规定，当禁止使用本设备或者其使用可能导致干扰或危险时，务必关闭本设备电源。请勿用金属盖住天线，设备放置时应与人体保持上述距离。为成功传输数据文件或信息，本设备需要优质网络连接。在有些情况下，如果没有优质网络连接，数据文件或信息的传输可能会出现延迟。请确保遵循上述分隔距离指导说明，直至传输完毕。本设备的有些部位具有磁性。金属物品可能会被吸附到本设备上，戴有助听器的人士不应将本设备靠近戴有助听器的耳朵。请勿将信用卡或其他磁性存储介质放在设备旁边，否则其中存储的信息可能被消除。

医疗设备

使用无线传输设备（包括无线电话），可能会干扰保护不充分的医疗设备的功能。若有任何疑问，请咨询医生或医疗设备厂商，确认医疗设备是否能充分屏蔽外部辐射。若卫生保健机构等区域贴有禁止使用本设备的规定，请关闭设备。医院或医疗机构可能使用对外部射频传输非常敏感的设备。

起搏器。心脏起搏器厂商建议在无线设备和起搏器之间至少保持 15.3 厘米 (6 英寸) 的距离，以避免对起搏器产生潜在干扰。这些建议与无线技术研究机构的独立研究结果和建议相一致。使用心脏起搏器的人士应：

- 务必使设备与心脏起搏器之间保持 15.3 厘米 (6 英寸) 以上的距离。
- 当本设备开启时，不要将其靠近起搏器。若您怀疑存在干扰，应关闭并移开设备。

助听器。有的数字无线设备可能会对某些助听器造成干扰。如发生干扰，请咨询您的服务提供商。

汽车

射频信号可能会对机动车中安装不当或屏蔽不充分的电子系统造成影响，如电子燃油喷射系统、电子防滑（防锁）刹车系统、电子速度控制系统、以及安全气囊系统。有关详细信息，请咨询车辆或所加装设备的厂商或其代表。只应由专业人士维修设备或在车辆内安装设备。安装或维修不当非常危险，可能导致设备的保修失效。请定期检查车辆内的所有无线装置是否安装正确且运行正常。不要将设备、其部件或增强组件与易燃液体、气体或易爆物品一起存放或携带。对于配备安全气囊的车辆，切记安全气囊受力后会充气膨胀。请勿在安全气囊上方或其作用区域放置物品，包括固定安装的或便携式无线设备。如果车载无线设备安装不当并且安全气囊充气，可能导致严重伤害。禁止在飞行的飞机内使用本设备。登机前请关闭本设备。在飞机上使用无线电信设备对于飞机的飞行十分危险，可能破坏无线网络，并且可能违法。

易爆环境

在易爆环境中，请关闭本设备电源，并遵循所有标志和指示说明。易爆环境包括通常会要求您关闭车辆引擎的地方。在这些区域中，火花可能导致爆炸或火灾，造成人身伤害甚至死亡。在加油站的加油泵附近时，请关闭本设备。在油库、储油和输油地点、化工厂或爆炸作业现场，请遵循关于使用无线设备的限制规定。存在易爆气体的环境通常但不一定总是有明确的标志。这些区域包括船甲板下方、化学品输送或存储设施、使用液化石油气（如丙烷或丁烷）的车辆、以及空气中含有化学品或颗粒、灰尘或金属粉末等微粒的区域。

请遵守任何限制规定。请勿在爆炸现场使用本设备。

紧急电话

重要提示：无线电话（包括本设备）在运行时使用无线电信号、无线网络、固话网络、以及用户编程的功能。因此，无法保证在所有情况下都能建立连接。对于医疗急救等重要通讯场合，切勿完全依赖任何无线设备。

如果正在使用一些特定功能，可能需要先关闭这些功能，然后再拨打紧急电话。详细信息请参见本指南或咨询您的服务提供商。

拨打紧急电话时，请尽量准确地提供所有必要信息。在一些意外场合，无线设备可能是唯一的通讯工具。在得到许可前，请勿挂断电话。

处理和回收信息



丢弃本电子设备时，请勿将其当作一般垃圾处理。

为减少污染以便在最大程度上保护全球环境，请回收此设备。有关电气和电子设备废弃物 (WEEE) 指令的更多信息，请访问

<http://www.acer-group.com/public/Sustainability/sustainability01.htm>。

关于汞的建议



针对包含 LCD/CRT 显示器或显示屏的投影机或电子产品：

本产品中的灯泡含有汞，必须按地方、州或联邦的法律进行回收或处理。如需了解更多信息，请通过 <http://www.eiae.org> 联系电子工业协会。有关灯管废弃的信息，请访问 <http://www.lamprecycle.org>。

妥善保养智能手机

1. **务必**注意不要刮擦智能手机的屏幕。保持屏幕清洁。使用智能手机时，可用手指或指甲。切勿在屏幕表面上使用真正的钢笔、铅笔或其他尖利物体。
2. **请勿**使智能手机遭受雨淋或受潮。不要让水通过前面板按钮或扩展槽进入内部电路。一般而言，请像手机或其他小电子设备一样保养和使用您的智能手机。
3. **务必**注意不要使智能手机掉落或受剧烈撞击。请勿将智能手机置于后袋中。
4. **请勿**将智能手机暴露于极端温度中。例如，在热天或温度低于冰点时，不要将智能手机放置在汽车的仪表板上。此外，使其远离加热器和其他热源。
5. **请勿**在多尘潮湿的环境中使用或存放智能手机。
6. **务必**使用柔软的湿布清洁智能手机。若屏幕表面变脏，请用软布在稀释的窗户清洁液中蘸湿后进行擦拭。
7. **请勿**用力按压屏幕，否则屏幕可能破裂。

规格

性能

- Qualcomm QSD 8250, 1 GHz
- 系统内存:
 - 512 MB RAM
 - 512 MB ROM
- Google Android 操作系统

显示器

- 3.7" AMOLED 电容式触摸屏
- 800 x 480 分辨率
- 支持 1.67M 色

多媒体

- CD 品质立体声输出
- 单声道扬声器
- 全向麦克风
- Dolby Mobile
- 支持的格式

| 类型 | 格式 |
|------|----------------------------|
| 音频播放 | MP3、AMR、WMA |
| 铃声 | MP3、MIDI、iMelody、WAVE、WMA |
| 视频录制 | 3GP、MPEG-4、H.263 |
| 视频播放 | 3GP、MPEG-4、H.263、H.264、WMV |

USB 接口

- 微型 USB 接口
- USB 客户端
- 直流电源输入 (5V、1A)

连接

- Bluetooth 2.1+EDR
- IEEE Wi-Fi 802.11 b/g/n WLAN
- GSM 850/900/1800/1900
- UMTS 900/1900/2100 (欧盟型号)
- UMTS 850/1900/2100 (美国型号)
- HSDPA/HSUPA/EDGE/GPRS

相机

- 500 万像素
- 自动对焦

扩展

- microSD 存储卡（最高 32 GB）

电池

- 1400 mAh 高密度锂离子充电电池（可更换）



注：电池使用时间长短取决于系统资源使用情况的功耗。例如，长时间使用背光或者使用耗电多的应用程序会缩短电池使用时间。

外形尺寸

- 设计时尚、精巧牢固

| | |
|----|--------------|
| 高度 | 119.5 mm |
| 宽度 | 63 mm |
| 厚度 | 11.2 mm |
| 重量 | <126 克 (含电池) |

规范信息

符合俄罗斯认证



RoHS 符合性

本产品符合欧洲议会与理事会 2003 年 1 月 27 日颁布的关于在电气和电子设备中限制使用某些危险物质 (RoHS) 2002/95/EC 指令及其修订内容。

LCD 像素声明

LCD 部件在生产时采用高精密制造技术。但是，偶尔会有一些像素不亮或者是出现黑点或红点。这并不影响录制的图像，也不构成故障。

无线设备规范声明



注：以下规范信息仅适用于具备 WLAN 和 / 或蓝牙功能的型号。

一般信息

在经过认证可以使用本产品无线功能的国家或地区，本产品符合其无线射频和安全标准。根据具体配置，本产品可能包含或不包含无线设备（如无线局域网和 / 或蓝牙模块）。下面的信息针对配备此类设备的产品。

预防听力损失



注意：如果长时间以高音量使用耳机，可能会造成永久性听力丧失。

本设备已通过测试，符合相关 EN 50332-1 和 / 或 EN 50332-2 标准中规定的声压级要求。



注：在法国，本设备的移动耳机经过测试，符合 French Article L. 5232-1 所要求之相关 NF EN 50332-1:2000 和 / 或 NF EN 50332-2:2003 标准中规定的声压要求。

不同区域的无线运行信道

| | | |
|---------|-----------------|------------|
| 北美 | 2.412-2.462 GHz | 信道 01 至 11 |
| 日本 | 2.412-2.484 GHz | 信道 01 至 14 |
| 欧洲 ETSI | 2.412-2.472 GHz | 信道 01 至 13 |

法国：受限无线频段

法国的部分地区对无线频段有所限制。最严格的情况下，室内允许使用的功率为：

- 10 mW，整个 2.4 GHz 频段 (2400 MHz - 2483.5 MHz)
- 100 mW，频率在 2446.5 MHz 到 2483.5 MHz 之间



注：信道 10 到 13，包括信道 13，其运行频段为 2446.6 MHz 到 2483.5 MHz。

在室外使用的少数几种情况为：在私人物业或在公众人物的私人物业上使用，必须办理国防部初步审批手续，允许的最大功率为 100 mW（2446.5 - 2483.5 MHz 频段）。不允许在公共物业的室外使用。

在下列行政区整个 2.4 GHz 频段：

- 室内最大容许功率为 100 mW
- 室外最大容许功率为 100 mW

允许使用 2400 - 2483.5 MHz 频段，但其等效全向辐射功率 (EIRP) 在室内不得超过 100mW，在室外不得超过 10 mW 之行政区如下：

| | | | |
|-------------------|-------------|-------------------|----------------|
| 01 Ain Orientales | 11 Aude | 32 Gers | 55 Meuse |
| 02 Aisne | 12 Aveyron | 36 Indre | 58 Nievre |
| 03 Allier | 16 Charente | 37 Indre et Loire | 59 Nord |
| 05 Hautes Alpes | 24 Dordogne | 41 Loir et Cher | 60 Oise |
| 08 Ardennes | 25 Doubs | 45 Loret | 61 Orne |
| 09 Ariège | 26 Drome | 50 Manche | 63 Puy Du Dome |

该规定可能随着时间的推移而变化，允许您在法国境内更多区域使用您的无线局域网网卡。有关最新信息，请查询 ART (<http://www.art-telecom.fr>)。



注：您的无线局域网网卡传输功率小于 100 mW，但大于 10 mW。

国家代码列表

本设备可在以下国家中运行：

| 国家 | ISO 3166 (2 字母代码) | 国家 | ISO 3166 (2 字母代码) |
|------|-------------------|-------|-------------------|
| 奥地利 | AT | 马耳他 | MT |
| 比利时 | BE | 荷兰 | NT |
| 塞浦路斯 | CY | 波兰 | PL |
| 捷克 | CZ | 葡萄牙 | PT |
| 丹麦 | DK | 斯洛伐克 | SK |
| 爱沙尼亚 | EE | 斯洛文尼亚 | SL |
| 芬兰 | FI | 西班牙 | ES |
| 法国 | FR | 瑞典 | SE |
| 德国 | DE | 英国 | GB |
| 希腊 | GR | 冰岛 | IS |
| 匈牙利 | HU | 列支敦士登 | LI |
| 爱尔兰 | IE | 挪威 | NO |
| 意大利 | IT | 瑞士 | CH |
| 拉脱维亚 | LV | 保加利亚 | BG |
| 立陶宛 | LT | 罗马尼亚 | RO |
| 卢森堡 | LU | 土耳其 | TR |

FCC 规范

本手机符合 FCC 规则之第 15 部分。使用本设备应符合以下两个条件：(1) 本设备不会造成有害干扰；(2) 本设备可以承受所收到的任何干扰，包括导致不正常运行的干扰。

本手机已经通过测试，并符合 FCC 规则之第 15 部分的 B 类数字设备限制。该限制专为在住宅环境中安装时避免有害干扰提供合理有效的保护。本设备会产生、使用和发射无线电波辐射。

如果不按照指示进行安装和使用，可能会对无线通信产生有害干扰。但并不确保在特定安装中不会产生干扰。如果本设备对无线电或电视接收产生有害干扰（通过关闭后再打开设备可以确定），建议用户尝试采取以下一项或多项措施来排除此干扰：

- 调整天线方向或重新放置接收天线。
- 增大设备和接收器之间的距离。
- 将设备和接收器分别连接到不同的电路插座上。
- 咨询经销商或有经验的无线通信 / 电视技术人员以获取帮助。

对合规责任方未明确认可的修改或变更，可能会导致用户丧失使用设备的权利。

射频辐射警告

本设备符合对非受控环境的 FCC 射频辐射限制。

本发射器使用的天线不得与其他天线或发射器在同一位置或同时使用。

射频辐射信息 (SAR)

本手机符合政府对无线电波辐射的要求。

本手机按照不超过美国政府联邦通信委员会制定的射频 (RF) 辐射限值的标准设计和生产。

无线手机辐射标准采用称为“比吸收率” (SAR) 的计量单位。FCC 规定的 SAR 限值为 1.6W/kg。

对 SAR 的测试采用 FCC 认可的标准操作位置，即在手机测试的所有频段范围内，以其已鉴定的最高能量级别进行传输。虽然 SAR 按经鉴定的最高能量确定，但手机使用时的实际 SAR 值可能会远远低于最大值。这是因为手机设计为在各种不同能量下使用，只使用接通网络所需的能量。总的来说，离无线基站天线越近，能量输出就越低。

报告给 FCC 的 US 手机型号在耳边使用测试时的最高 SAR 值为 0.748 W/kg，在身体上测试时的 SAR 最高值为 0.988 W/kg（如本用户指南中记载）。



重要提示：不同手机型号在身体上的测量结果因可用附件和 FCC 要求而有所不同。

不同手机和不同位置的 SAR 值可能不同，但都符合政府要求。

FCC 对本型号手机授予了“设备授权”，报告的所有 SAR 值均是根据 FCC 射频辐射导则进行评估。本型号手机的 SAR 信息在 FCC 处有存档，可在 <http://www.fcc.gov/oet/eaf/ccid> 上查找 **FCC ID: HLZSHS110**（美国型号），在网站上的“显示证书”中查看。

本手机在身体上经过测试，在使用不含金属的附件和手机距身体最近距离为 1.5 厘米的情况下符合 FCC 射频辐射导则。如果使用其他附件，就无法保证符合 FCC 射频辐射导则。如果不使用放在身体上的附件，也不在耳边使用手机，在开机状态下，手机距身体距离至少应为 1.5 厘米。

佩戴助听器时使用手机（美国型号）

您的设备符合 FCC 助听器兼容性 (HAC) 要求。在部分听觉设备（助听器和人工耳蜗）附近使用某些无线电话时，用户可能会感觉到嗡嗡的噪音。某些听觉设备抗此类干扰噪音的能力较强，电话产生的干扰程度也不尽相同。无线电话行业制订了某些手机的额定值，帮助听觉设备用户找到与其听觉设备兼容的手机。并非所有电话均经过鉴定。经过鉴定的电话在包装盒上贴有标签。您的设备已通过助听设备兼容性测试，具有 M3 额定值。

但这些额定值并非绝对保证。根据听觉设备的抗扰能力以及您听力损失的程度，结果会有所不同。如果听觉设备碰巧抗扰能力差，则您可能无法成功使用经过鉴定的电话。将电话与听觉设备一起试用是评估个人需要的最佳方法。

M 额定值: 标为 M3 或 M4 的电话符合 FCC 要求, 对听觉设备产生的干扰可能低于没有标签的电话。M4 在两种额定值中较佳 / 较高。

T 额定值: 标为 T3 或 T4 的电话符合 FCC 要求, 与未经鉴定的电话相比, 可能更适合配合听觉设备的拾音线圈 (“T 档” 或 “电话档”) 使用。T4 在两种额定值中较佳 / 较高。



重要提示: 本设备不支持 VoIP。WLAN 和蓝牙不具备耳边使用电话服务的语音功能。



注: 并非所有听觉设备均有拾音线圈。

助听设备的抗扰能力越强, 您感觉到的无线电话干扰噪音就越小。助听设备的额定值应与电话的额定值相近。有关助听器的额定值, 请咨询听力保健专业人士。

也可以测量听觉设备抵抗此类干扰的能力。听觉设备厂商或听力保健专业人士可以帮助您了解听觉设备的这方面结果。助听设备的抗扰能力越强, 您感觉到的无线设备干扰噪音就越小。

如需了解 FCC 关于兼容助听器的无线设备措施的详细信息, 以及 FCC 为确保残障人士能够使用电信服务所采取的其他举措, 请访问 <http://www.fcc.gov/cgb/dro>。

开启 “兼容助听器” 模式

要开启 HAC, 请打开应用程序菜单, 点按 **设置 > 通话设置 > 助听器**。

认证信息 (SAR)

本设备符合欧盟为了保护健康而制定的公众电磁场暴露限值的要求 (1999/519/EC)。

这些限制是旨在保护公众的众多建议的一部分。这些建议由独立科研机构经过大量全面的科学研究而制定和检验。为了保证不同年龄和不同健康状况的所有人的安全, 这些限制包括了充分的安全余地。

在无线设备上市销售前, 必须确认它们符合欧盟法律或限制; 之后才能授予 CE 标志。

欧洲理事会建议的手机限值的测量单位是 “比吸收率” (SAR)。此 SAR 限值为 2.0 W/kg, 是基于 10g 人体组织计算的平均值。它符合国际非离子辐射保护委员会 (ICNIRP) 的要求, 并已加入移动无线电设备的欧洲标准 EN 50360 中。手机的 SAR 规定符合欧洲标准 EN 62209-1。SAR 最大值基于手机各个频段的最大输出值进行计算。在使用过程中, 由于手机会在不同的输出级别工作, 因此实际 SAR 值通常远远低于最大值。它发射的输出功率只要能连接到网络即可。一般情况下: 距离基站越近, 手机的发射输出越小。本设备测得的 SAR 值如下:

| CE | | NCC | |
|---------------|---------------|---------------|---------------|
| 头部 (W/kg 10g) | 身体 (W/kg 10g) | 头部 (W/kg 10g) | 身体 (W/kg 10g) |
| 0.76 | 0.625 | 0.615 | 无 |

NCC 警告

警語

經型式認證合格之低功率射頻電機，非經許可，公司、商號或使用者均不得擅自變更頻率、加大功率或變更原設計之特性及功能。

低功率射頻電機之使用不得影響飛航安全及干擾合法通信；經發現有干擾現象時，應立即停用，並改善至無干擾時方得繼續使用。

前項合法通信，指依電信法規定作業之無線電通信。

低功率射頻電機須忍受合法通信或工業、科學及醫療用電波輻射性電機設備之干擾，減少電磁波影響，請妥善使用。

锂离子电池警告



ATTENZIONE! Rischio di esplosione della batteria se sostituita in modo errato. Sostituire la batteria con un una di tipo uguale o equivalente consigliata dalla fabbrica. Non disperdere le batterie nell'ambiente.



VORSICHT! Explosionsgefahr bei unsachgemäßen Austausch der Batterie. Ersatz nur durch denselben oder einem vom Hersteller empfohlenem ähnlichen Typ. Entsorgung gebrauchter Batterien nach Angaben des Herstellers.



ADVARSEL!! Lithiumbatteri - Eksplosionsfare ved fejlagtig håndtering. Udskiftning må kun ske med batteri af samme fabrikat og type. Levér det brugte batteri tilbage til leverandøren.



WARNING! Explosionsfara vid felaktigt batteribyte. Använd samma batterityp eller en ekvivalent typ som rekommenderas av apparattillverkaren. Kassera använt batteri enligt fabrikantens instruktion.



VAROITUS! Paristo voi räjähtää, jos se on virheellisesti asennettu. Vaihda paristo ainoastaan laitevalmistajan suositttelemaan tyyppiin. Hävitä käytetty paristo valmistagan ohjeiden mukaisesti.



ATTENTION ! Il y a danger d'explosion s'il y a remplacement incorrect de la batterie. Remplacer uniquement avec une batterie du même type ou d' un type équivalent recommandé par le constructeur. Mettre au rebut les batteries usagées conformément aux instructions du fabricant.



ADVARSEL! Eksplosjonsfare ved feilaktig skifte av batteri. Benytt samme batteritype eller en tilsvarende type anbefalt av apparatfabrikanten. Brukte batterier kasseres i henhold til fabrikantens instruksjoner.



Acer Incorporated

Date: April 27, 2010

Declaration of Conformity

We, Acer Incorporated,
of 8F., No. 88, Sec. 1, Hsin Tai Wu Rd. Hsichih Taipei Hsien 221, Taiwan
Declare under sole responsibility that the product:

Model: S110

Description: Smart HandHeld

To which this declaration relates, is in conformity with the following standards and/ or other normative documents:

- EN 301 511 V9.0.2
- EN 300 328 V1.7.1
- EN 301 908-1/ -2 V3.2.1
- EN 300 440-1 V1.5.1/ EN300 440-2 V1.3.1
- EN 301 489-1 V1.8.1/ -3 V1.4.1/ -7 V1.3.1/ -17 V2.1.1/ -24 V1.4.1
- EN 55022:2006/A1:2007 Class B; EN 55024:1998/A1:2001/A2:2003
- EN 55013:2001/A1:2003/A2:2006; EN 55020:2007
- EN 60950-1: 2006+A11:2009
- EN 50332-1:2000/ -2: 2003
- EN 50360:2001/ EN 62209-1:2006/ EN62311:2008/ OET65C

We hereby declare that the above named product is in conformance to all the essential requirements of the R&TTE Directive (99/5/EC) issued by the Commission of the European Community.
The conformity assessment procedure referred to in Article 10 and detailed in Annex [IV] of directive 1999/5/EC has been followed related to Articles

- R&TTE Article 3.1 (a) Health and Safety
- R&TTE Article 3.1 (b) EMC
- R&TTE Article 3.2 Spectrum Usage

with the involvement of the following Notified Body:

CETECOM, Untertuerkheimer Str. 6 – 10 66117 Saarbruecken

Identification mark: **0682** (Notified Body) **CE**

The technical documentation relevant to the above equipment will be held at:

Acer Incorporated
8F., No. 88, Sec. 1, Hsin Tai Wu Rd. Hsichih Taipei Hsien 221, Taiwan
Authorized Person:

Name: Harriot S.L. Lee

| | |
|-------------------|----|
| 英文字母 | |
| Dolby Mobile..... | 37 |
| Google..... | 10 |
| LED 指示灯..... | 7 |
| USB 接口..... | 49 |
| XT9 预测文字..... | 13 |
| spinlets..... | 38 |
| A | |
| 安全注意事项..... | 45 |
| B | |
| 帮助 | |
| 资源..... | 45 |
| C | |
| 彩信..... | 26 |
| 常见问题..... | 45 |
| D | |
| 电池 | |
| 充电..... | 9 |
| 信息..... | 50 |
| 电话 | |
| 连接..... | 36 |
| 设置..... | 37 |
| 电子邮件..... | 30 |
| 多方通话..... | 24 |
| G | |
| 故障排除..... | 45 |
| 规格..... | 45 |
| K | |
| 开机..... | 10 |
| L | |
| 蓝牙 | |
| 耳机..... | 43 |
| 连接..... | 37 |

| | |
|--------------|----|
| 联系人 | |
| 给联系人打电话..... | 22 |
| 添加和编辑..... | 19 |
| 连接..... | 49 |
| P | |
| 屏幕键盘..... | 11 |
| T | |
| 通话 | |
| 接听..... | 23 |
| 结束通话..... | 23 |
| 语音通话选项..... | 23 |
| 通话记录..... | 22 |
| W | |
| 外观 | |
| 左..... | 7 |
| X | |
| 显示器..... | 49 |
| 相机 | |
| 拍摄视频..... | 33 |
| 拍摄照片..... | 32 |
| 图标和指示器..... | 32 |
| 信息..... | 50 |
| 支持的格式..... | 33 |
| 小工具..... | 13 |
| 性能..... | 49 |
| Y | |
| 扬声器电话..... | 23 |
| 音量 | |
| 调节..... | 40 |
| 应用程序面板..... | 14 |
| 语音电话 | |
| 语音电话画面..... | 22 |
| 语音搜索..... | 29 |