

Acer 投影机

X1111/D303/EV-S22/

X1111H/D303D/EV-S22H/

X1111A/D303P/EV-S22T/

X1211/D313/EV-X22/

X1211H/D313D/EV-X22H/

X1211S/D313S/EV-X22S/

X1211K/D313A/EV-X22E/

X1213P/D316/EV-X24/

X1213PH/D316D/EX-X24H/

X1311KW/D323A/EV-W22E/

X1313PW/D326/EV-W24/

X1313PWH/D326D/EV-W24H 系列

用户指南

版权所有 © 2011。Acer Incorporated。

保留所有权利。

Acer 投影机 X1111/D303/EV-S22/X1111H/D303D/EV-S22H/X1111A/D303P/EV-S22T/X1211/D313/
EV-X22/X1211H/D313D/EV-X22H/X1211S/D313S/EV-X22S/X1211K/D313A/EV-X22E/X1213P/
D316/EV-X24/X1213PH/D316D/EX-X24H/X1311KW/D323A/EV-W22E/X1313PW/D326/EV-W24/
X1313PWH/D326D/EV-W24H 系列用户指南

首次发布：8/2011

本出版物的内容将定期变动，恕不另行通知。更改的内容将会补充到本出版物，且会在本手册发行新版本时予以付梓印刷。本公司不做任何明示或默许担保，包括本手册内容的适售性或符合特定使用目的。

在下列预留的空白处，记录下型号、序列号、购买日期及购买地点。型号及序列号可以在投影机的标签上找到。与投影机相关的资料应包括序列号、型号及购买信息。

未经本公司书面同意，不得对本出版物的任何部分以任何方式（电子的、机械的、影印的、翻录的或其它的方式）进行复制、保存入检索系统或传播。

Acer 投影机 X1111/D303/EV-S22/X1111H/D303D/EV-S22H/X1111A/D303P/EV-S22T/X1211/D313/
EV-X22/X1211H/D313D/EV-X22H/X1211S/D313S/EV-X22S/X1211K/D313A/EV-X22E/X1213P/
D316/EV-X24/X1213PH/D316D/EX-X24H/X1311KW/D323A/EV-W22E/X1313PW/D326/EV-W24/
X1313PWH/D326D/EV-W24H 系列

型号：_____

序列号：_____

购买日期：_____

购买地点：_____

Acer 和 Acer 标志是 Acer Incorporated 的注册商标。本指南中使用的其它公司的产品名称或商标分别归相应的公司所有，在此仅用于识别目的。

“HDMI™、HDMI 标志和 High-Definition Multimedia Interface 是 HDMI Licensing LLC 的商标或注册商标。”

本出版物的内容将定期变动，恕不另行通知。更改的内容将会补充到本出版物，且会在本手册发行新版本时予以付梓印刷。本公司不做任何明示或默许担保，包括本手册内容的适售性或符合特定使用目的。

在下列预留的空白处，记录下型号、序列号、购买日期及购买地点。型号及序列号可以在投影机的标签上找到。与投影机相关的资料应包括序列号、型号及购买信息。

未经本公司书面同意，不得对本出版物的任何部分以任何方式（电子的、机械的、影印的、翻录的或其它的方式）进行复制、保存入检索系统或传播。

D316/EV-X24/X1213PH/D316D/EX-X24H/X1311KW/D323A/EV-W22E/X1313PW/D326/EV-W24/
X1313PWH/D326D/EV-W24H 系列

型号： _____

序列号： _____

购买日期： _____

购买地点： _____

关于您的安全和舒适的信息

请仔细阅读这些说明。妥善保管本文档，供以后参考。务必遵守标示在产品上的警告标示与说明。

在清洁之前关闭产品电源

在进行清洁工作之前，请将本产品的电源插头从墙上的电源插座上拔下。切勿使用液体清洁剂或喷雾式清洁剂。清洁时请使用湿布。

关于作为电源断开装置的插头的注意事项

连接和断开外部电源装置时，请遵循下列原则：

- 在将电源线连接到交流电源插座前安装电源装置。
- 在从投影机卸下电源装置前拔掉电源线。
- 如果系统有多个电源，在断开系统电源时应从所有电源上拔掉电源线。

关于便捷性的注意事项

确保电源插座尽量靠近设备操作员，并且便于插拔电源线。当需要断开设备电源时，务必从电源插座上拔掉电源线。



警告！

- 请勿靠近水边使用本产品。
- 切勿将本产品放置在不稳固的平台、支架或桌面上使用。如果本产品不慎跌落，可能会严重受损。
- 开槽和开口用于通风目的，以确保本产品可靠地运行并防止过热。切勿堵塞或盖住这些开口。请勿将本产品放置于床上、沙发、毛毯或其它类似物体的表面，以保持通风口的畅通。

除非能提供良好的通风环境，否则请勿将本产品放置在靠近暖气机、电热器或以内置方式来安装。

- 请勿将任何类型的物体从机箱的槽缝中推入本产品，否则可能会碰触到危险的电压或形成短路，因而导致火灾或产生电击。请勿将任何种类的液体泼洒到本产品之上。
- 为避免内部元件损坏和防止电池泄漏，请勿将本产品放置在震动的表面上。
- 切勿在运动或任何震动的环境中使用本产品，否则可能会导致意外短路或者电机设备、灯泡等损坏。

使用电源

- 本产品应使用标牌上所指定的电源类型。如果您不确定所能使用的电源类型，请与您的经销商或当地的电力公司联系。
- 请勿将任何物品放置于电源线上。请勿将本产品放置于会有人踩踏电源线的地方。
- 若使用电源延长线，应确保与其相连的设备的总安培数不超过该电源延长线的安培数。此外，还应确保插入墙壁插座的所有产品的总额定值不超过保险丝的额定值。
- 不要插入过多的设备，否则会导致电源插座、电源板过载。系统整体负载不得超过支路额定值的 80%。若使用电源板，负载不应超过电源板输入额定值的 80%。
- 本产品的交流适配器配备三相接地插头。此插头只应插入接地型电源插座。在插入交流适配器插头前，确保电源插座已正确接地。不要将插头插入未接地的电源插座。有关的详细信息，请与电工联系。



警告！接地插片是一项安全特性。使用未正确接地的电源插座可能会导致电击和/或伤害。



注意：接地插片还提供良好的保护，防止附近其它电气设备产生的意外噪音干扰本产品的运行。

- 本产品只应使用随机附带的电源线套件。如需更换电源线套件，应确保新电源线符合下列要求：可分离类型，UL 列表 /CSA 认证，VDE 核准或与其相同等级，最大长度 4.5 米（14,76 英尺）。

产品维修

在打开或卸下机盖时存在危险电压或其它风险，因此请勿自行维修本产品。委托专业服务人员进行维修。

发生下列情形时，应从墙壁插座上拔掉本产品的电源线插头，然后交由合格的服务人员进行维修：

- 电源线或插头损坏或磨损
- 液体溅入产品中
- 产品受到雨淋或溅水
- 产品曾经掉落，或机壳已经损坏
- 产品性能有明显的改变，表明需要进行维修
- 遵照使用说明进行操作，但产品工作不正常



注意：只应调整操作说明中介绍的那些控制，因为其它控制调整不当可能会导致损坏，而且经常会需要合格的专业技师去做许多额外的工作才能将产品恢复至正常状态。



警告！为安全起见，请勿在增加或更换元件时使用不兼容的零部件。如需购买选购件，请与您的经销商联系。

本设备及其增强组件可能包含小零部件。应将它们放置在儿童够不到的地方。

附加安全信息

- 灯泡点亮时切勿直视投影机镜头。亮光可能会伤害您的眼睛。
- 首先打开投影机电源，然后打开信号源电源。
- 不要将本产品放置在下列环境中：
 - 通风不良或狭窄的空间。投影机应距离墙壁至少 50cm，并且四周通风良好。
 - 温度可能变得过高的地方，如封闭的汽车内。
 - 潮湿、多尘或吸烟的地方，否则可能会污染光学元件，缩短使用寿命，使图像变暗。
 - 靠近火报警器的地方。
 - 环境温度超过 40 °C/104 °F 的地方。
 - 海拔高度超过 10000 英尺的地方。
- 若投影机存在任何异常，应立即拔掉电源线。投影机冒烟、发出奇怪的噪音或异味时，不要继续使用。否则，可能导致火灾或电击。在此情况下，应立即拔掉电源线，然后与经销商联系。
- 本产品破裂或跌落时，切勿继续使用。在此情况下，应与您的经销商联系检修。
- 勿使阳光直接照射投影机镜头。否则，可能会导致火灾。
- 关闭投影机电源时，应等待投影机完成散热过程，然后拔掉电源线。
- 需定期维护。请送附近服务站清灰除尘。

- 在使用投影机时，切勿频繁地突然关闭主电源或拔掉电源线。最佳方式是等待风扇停止运转，然后关闭主电源。
- 不要触摸排气网和底板，它们可能烫手。
- 经常清洁空气过滤器（如果有）。当过滤器 / 通风槽沾满灰尘时，内部温度可能升高并导致损坏。
- 当投影机正在工作时，切勿直视排气网。否则，可能会伤害眼睛。
- 当使用投影机时，务必打开镜头快门或卸下镜头盖。
- 当投影机正在工作时，请勿用任何物品挡住投影机镜头，否则可能会导致物品变热和变形甚至导致火灾。如要临时关闭灯泡，可以按遥控器上的 HIDE（隐藏）。
- 灯泡在使用过程中温度非常高。在卸下灯泡组件进行更换之前，应让投影机散热约 45 分钟。
- 灯泡达到额定使用寿命后，不要继续使用。否则，在极少情况下可能会导致其碎裂。
- 切勿在未拔掉投影机电源线的情况下更换灯泡组件或任何电子元件。
- 本产品将自行检测其灯泡使用寿命。投影机显示警告消息时一定要更换灯泡。
- 更换灯泡时，请等待设备冷却后再进行操作，操作要按照全部更换说明进行。
- 更换灯泡模块后，在屏幕显示的“投影设定”菜单中重新设置“灯泡已用时间归零”功能。
- 不要尝试拆解本投影机。内部存在可能导致人身伤害的危险高压。用户可维修的唯一部件是灯泡，它有一个可卸下的盖子。只应由合适的专业服务人员进行维修。
- 不要将投影机垂直直立放置。否则，投影机可能会翻倒，导致伤害或损坏。
- 本产品支持在吊顶安装时显示颠倒图像。在安装投影机时仅使用 Acer 吊顶装配件，以确保其安装牢固。

关于收听的注意事项

为保护您的听力，应遵循这些指导说明。

- 逐渐增大音量，直至能够清晰舒适地收听。
- 调整听觉后不要增大音量。
- 不要长时间以高音量收听音乐。
- 不要通过增大音量来压低周围噪音。
- 如果听不到旁边人讲话的声音，应降低音量。

废弃指导说明

废弃时，不要将此电子设备丢入垃圾箱中。为减少污染以便在最大程度上保护全球环境，请回收此设备。有关 Waste from Electrical and Electronics Equipment (WEEE, 废旧电气和电气设备) 的管理规定，请访问

<http://www.acer-group.com/public/Sustainability/sustainability01.htm>



关于汞的建议

针对包含 LCD/CRT 显示器或显示屏的投影机或电子产品：

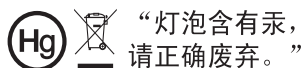

本产品内部的灯泡含有汞，因此必须根据当地、州或联邦的法律进行回收或废弃处理。有关的详细信息，请与 Electronic Industries Alliance（美国电子工业协会）联系，网址是：www.eiae.org。关于灯泡废弃的相关信息，请访问

www.lamprecycle.org

节能环保认证



重要事项

使用注意事项

务必：

- 在清洁之前关闭产品电源。
- 使用蘸有中性洗涤剂的软布擦拭主机外壳。
- 如果本产品长期不用，应从交流插座中拔下电源插头。

切勿：

- 阻塞设备上用于通风的狭缝和开口。
- 使用擦洗剂、石蜡或者溶剂擦拭设备。
- 在如下条件下使用：
 - 极端炎热、寒冷或者潮湿的环境。
 - 易受大量灰尘和泥土侵袭的区域。
 - 任何产生强磁场的设备附近。
 - 阳光直接照射的地方。

预防措施

请按照本用户手册建议的所有警告、预防措施以及维护说明进行操作，以最大程度地延长设备的使用寿命。



警告：

- 灯泡点亮时切勿直视投影机镜头。亮光可能会伤害您的眼睛。
- 为降低火灾或触电危险，切勿使本产品遭受雨淋或受潮。
- 请勿打开或者拆卸本产品，以免发生触电。
- 更换灯泡时，请等待设备冷却后再行操作，操作要按照全部更换说明进行。
- 本产品自行检测其灯泡使用寿命。投影机显示警告消息时一定要更换灯泡。
- 更换灯泡模块后，在屏幕显示的“投影设定”菜单中重新设置“灯泡已用时间归零”功能。
- 为避免损坏投影机，在关闭本产品之前请让冷却风扇运转若干分钟。
- 首先打开投影机电源，然后打开信号源电源。
- 在投影机工作过程中，不要使用镜头盖。
- 灯泡达到使用寿命时，将无法点亮，并且可能发出喀啦响声。如果出现这种情况，则只有更换了灯泡模块之后投影机方可恢复工作。更换灯泡时，请按照“更换灯泡”中的步骤进行操作。

关于您的安全和舒适的信息	iii
重要事项	viii
使用注意事项	viii
预防措施	viii
简介	1
产品特性	1
包装概览	2
投影机概览	3
投影机外观	3
控制面板	4
遥控器	5
开始使用	7
连接投影机	7
打开 / 关闭投影机电源	8
打开投影机电源	8
关闭投影机电源	9
调整投影图像	10
调整投影图像的高度	10
如何优化图像尺寸和距离	11
如何通过调节距离和变焦倍数来获得首选的图像尺寸	14
用户控制	17
安装菜单	17
Acer Empowering Technology	18
屏幕显示 (OSD) 菜单	19
色彩	20
图像	22
设置	26
投影设定	29
音频	30
定时器	30
语言	31
附录	32
故障处理	32



LED 和警告定义列表	36
更换灯泡	37
吊顶安装	38
规格	41
兼容模式	44
管制和安全声明	48

简介

产品特性

本产品是一款单芯片 DLP® 投影机。它的主要特性如下：

- DLP® 技术
- X1111/D303/EV-S22/X1111H/D303D/EV-S22H/X1111A/D303P/EV-S22T：固有 800 x 600 SVGA 分辨率
支持自动 /4:3/16:9 长宽比
X1211/D313/EV-X22/X1211H/D313D/EV-X22H/X1211S/D313S/EV-X22S/
X1211K/D313A/EV-X22E/X1213P/D316/EV-X24/X1213PH/D316D/EX-X24H：
固有 1024 x 768 XGA 分辨率
支持自动 /4:3/16:9 长宽比
X1311KW/D323A/EV-W22E/X1313PW/D326/EV-W24/X1313PWH/D326D/EV-
W24H：固有 1280 x 800 WXGA 分辨率
支持自动 / 全屏 /4:3/16:9/L.Box 长宽比
- Acer ColorBoost 技术再现自然真实的色彩，提供鲜艳逼真的图像
- 高亮度和高对比度
- 多种显示模式（明亮、演示、标准、视频、图片、游戏、教育、自定义）在各种情况下实现最佳性能
- 与 NTSC/PAL/SECAM 兼容，支持 HDTV（720p、1080i、1080p）
- 低功耗和经济（ECO）模式延长灯泡寿命
- Dynamic Black（动态黑色）/ 最大暗度功能有助于降低灯泡功耗，进一步延长灯泡使用寿命
Dynamic Black（动态黑色）：开启时，投影机根据投影图像的亮度，动态调整灯泡的功耗。当投影较暗的图像时，功耗降低，图像的对比度得到增强。
最大暗度：如果投影机在 5 秒钟内检测不到任何输入信号，灯泡功耗将降低最多 70%。
- Acer EcoProjection 技术实现智能电源管理并提高物理效率
- Empowering 键提供 Acer Empowering Technology 实用程序（Acer eView、eTimer、ePower Management）以方便地调整设置
- 高级消除画面偏移提供优化的演示效果
- 多语言屏幕显示（OSD）菜单
- 手动调焦 / 变焦投影镜头
- 2 倍数码变焦和平移功能
- 支持 Microsoft® Windows® 2000、XP、7、Vista®、Macintosh 操作系统

包装概览

本投影机随机提供如下所示的所有物品。检查以确认所有物品齐全。如果缺少任何物品，请立即与您的经销商联系。

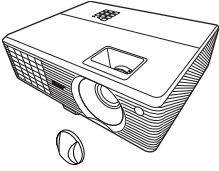

投影机（带镜头盖）



电源线



VGA 线



安全卡



用户指南（CD-ROM）



遥控器



快速入门指南



2 节电池



手提包
（选配）

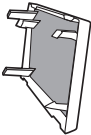

防尘网
（选配）

投影机概览

投影机外观

正面 / 上面

(X1111/D303/EV-S22/X1111H/D303D/EV-S22H/
X1111A/D303P/EV-S22T/X1211/D313/EV-X22/
X1211H/D313D/EV-X22H/X1211K/D313A/EV-
X22E/X1213P/D316/EV-X24/X1213PH/D316D/EX-
X24H/X1311KW/D323A/EV-W22E/X1313PW/
D326/EV-W24/X1313PWH/D326D/EV-W24H)

(X1211S/D313S/EV-X22S)

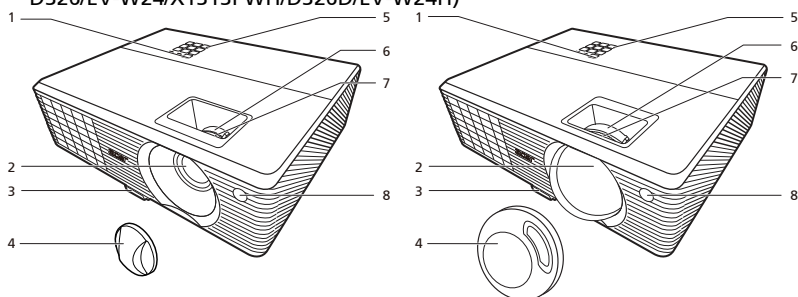

#	说明	#	说明
1	控制面板	5	电源键和电源指示灯 LED
2	投影镜头	6	变焦环
3	升降支架按钮	7	调焦环
4	镜头盖	8	遥控接收器

背面

(X1111A/D303P/EV-S22T/X1211/D313/
EV-X22/X1211S/D313S/EV-X22S/X1213P/
D316/EV-X24/X1313PW/D326/EV-W24)

(X1111H/D303D/EV-S22H/X1211H/
D313D/EV-X22H/X1213PH/D316D/EX-
X24H/X1313PWH/D326D/EV-W24H)

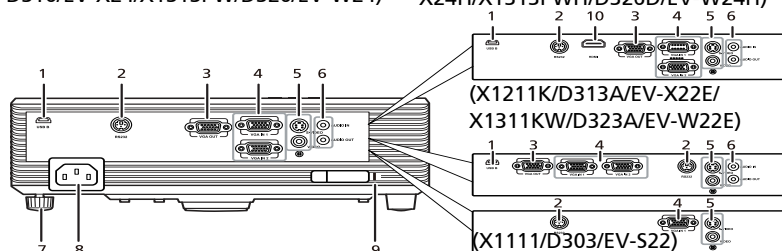

#	说明	#	说明
1	USB 接口	6	音频输出接口 音频输入接口
2	RS232 接口	7	倾斜调整轮
3	显示器环通输出接口	8	电源插口
4	PC 模拟信号 /HDTV/ 分量视频输入接口	9	Kensington™ 锁接口
5	S-Video 输入接口 复合视频输入接口	10	HDMI 输入接口

控制面板

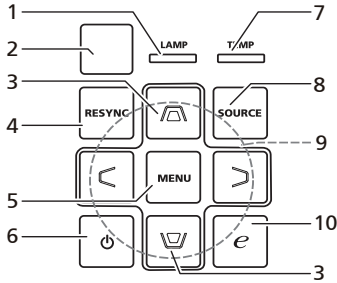

#	功能	说明
1	LAMP	灯泡指示灯 LED
2	IR (红外线)	遥控接收器
3	Keystone (梯形校正)	调整因投影倾斜而导致的图像失真 (± 40 度)。
4	RESYNC (重新同步)	根据输入源自动同步投影机。
5	MENU (菜单)	<ul style="list-style-type: none"> 启动屏幕显示 (OSD) 菜单、返回 OSD 菜单操作的前一步或退出 OSD 菜单。 确认您所选择的项目。
6	电源键和电源指示灯 LED	参见“打开 / 关闭投影机电源”部分。
7	TEMP	温度指示灯 LED
8	SOURCE (输入源)	选择 RGB、Component-video、S-Video、复合视频或 HDTV 输入源。
9	四向选择键	选项项目或调整所作的选择。
10	Empowering key (Empowering 键)	Acer 特有功能: eView、eTimer、ePower Management。

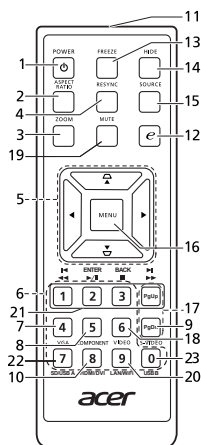

遥控器

(X1111H/D303D/EV-S22/
X1211K/D313A/EV-X22E/
X1311KW/D323A/EV-W22E)

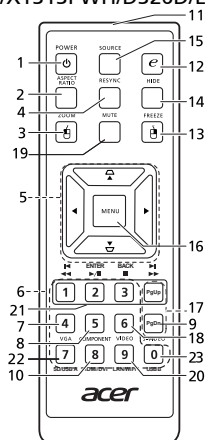

(X1111H/D303D/EV-S22H/X1111A/D303P/EV-S22T/X1211/D313/EV-X22/X1211H/D313D/EV-X22H/X1211S/D313S/EV-X22S/X1213P/D316/EV-X24/X1213PH/D316D/EX-X24H/X1313PW/D326/EV-W24/X1313PWH/D326D/EV-W24H)



#	功能	说明
1	POWER (电源)	参见“打开/关闭投影机电源”部分。
2	ASPECT RATIO (长宽比)	选择所需的宽高比。
3	ZOOM (变焦)	<ul style="list-style-type: none"> 放大或缩小投影机显示。 当连接了 USB 线, 它执行与鼠标左键相同的功能。(适用于 X1111H/D303D/EV-S22H/X1111A/D303P/EV-S22T/X1211/D313/EV-X22/X1211H/D313D/EV-X22H/X1211S/D313S/EV-X22S/X1213P/D316/EV-X24/X1213PH/D316D/EX-X24H/X1313PW/D326/EV-W24/X1313PWH/D326D/EV-W24H)
4	RESYNC (重新同步)	根据输入源自动同步投影机。
5	 Keystone (梯形校正)	调整因投影倾斜而导致的图像失真 (± 40 度)。
	 四向选择键	选项项目或者调整选择内容。
6	Keypad 0~9 (数字键 0~9)	按“0~9”在“设置”>“保全”中输入密码。
7	VGA	将输入源更改成 VGA。此连接支持模拟 RGB、YPbPr (480p/576p/720p/1080i/1080p), 和 YCbCr (480i/576i)。

#	功能	说明
8	COMPONENT (分量视频)	(无功能)
9	S-VIDEO	将输入源更改成 S-Video。
10	HDMI™ ; HDMI™/DVI	将输入源切换至 HDMI™ (或 DVI) (仅限带有 HDMI™ 或 DVI 接口的型号) (仅限 X1111H/D303D/ EV-S22H/X1211H/D313D/ EV-X22H/X1213PH/D316D/ EX-X24H/X1313PWH/D326D/ EV-W24H)。
11	红外线发射器	向投影机发送信号。
12	Empowering key (Empowering 键)	Acer 特有功能: eView、eTimer、ePower Management。
13	FREEZE	<ul style="list-style-type: none"> 暂停屏幕图像。 当连接了 USB 线时, 它执行与鼠标右键相同的功能。(仅限 X1111H/D303D/ EV-S22H/X1111A/ D303P/ EV-S22T/X1211/D313/ EV-X22/X1211H/ D313D/ EV-X22H/X1211S/D313S/ EV-X22S/X1211K/ D313A/ EV-X22E/X1213P/D316/ EV-X24/X1213PH/ D316D/ EX-X24H/X1311KW/D323A/ EV-W22E/ X1313PW/D326/ EV-W24/X1313PWH/D326D/ EV-W24H)
14	HIDE (隐藏)	按“HIDE”可以隐藏图像, 再按一次可以显示图像。
15	SOURCE (输入源)	选择 RGB、Component-video、S-Video、复合视频或 HDTV 输入源。
16	MENU (菜单)	<ul style="list-style-type: none"> 启动屏幕显示 (OSD) 菜单、返回 OSD 菜单操作的前一步或退出 OSD 菜单。 确认您所选择的项目。
17	PgUp/PgDn (翻页)	仅在计算机模式下使用。使用此按钮选择下一页或上一页。仅当通过 USB 线连接到计算机时, 可以使用此功能。(仅限 X1111H/D303D/ EV-S22H/X1111A/D303P/ EV-S22T/X1211/D313/ EV-X22/X1211H/D313D/ EV-X22H/ X1211S/D313S/ EV-X22S/X1213P/D316/ EV-X24/ X1213PH/D316D/ EX-X24H/X1313PW/D326/ EV-W24/ X1313PWH/D326D/ EV-W24H)
18	VIDEO (视频)	将输入源更改成复合视频。
19	MUTE (菜单)	开启 / 关闭音量。
20	WIRELESS (无线); LAN/WiFi	(无功能)
21	◀◀ 快退 ▶▶ 播放 / 暂停 ■ 停止 ▶▶ 快进	(无功能)
22	SD/USB A	(无功能)

#	功能	说明
23	USB B	(无功能)

OX1111D303EV-S22/
X1211K0D313AEV-X22E/
X1311K0W0323AEV-WZ2E)

OX1111H03030EV-S22HX1111.
D303P/EV-S22TX1211D313EV-
X1211H0D3130EV-X22HX1211H
D313S/EV-X22X1213P/D316EV
X1213PW0316D/EX-X24HX131/
D336EV-WZ2X1313P/WZ23E)



开始使用

连接投影机

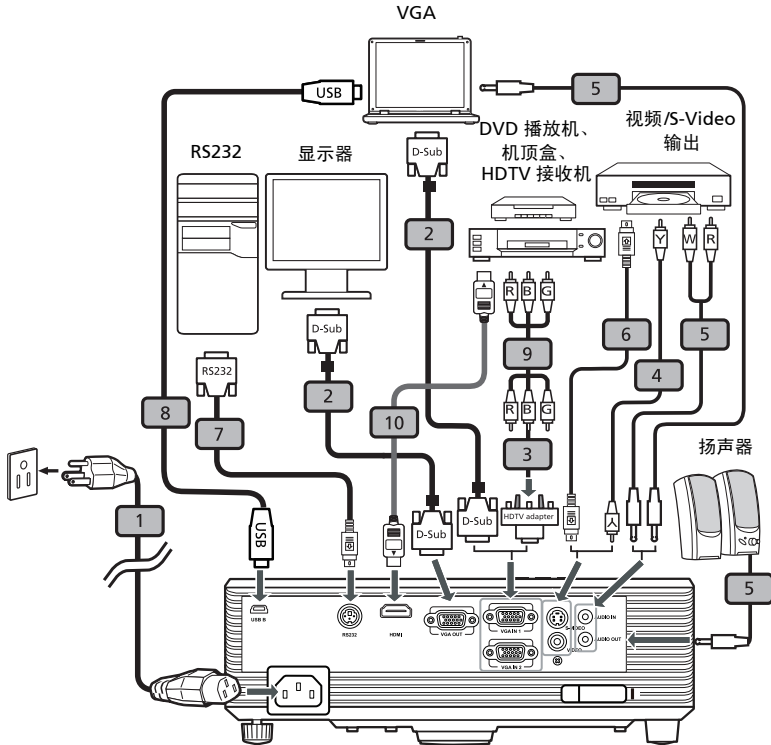

#	说明	#	说明
1	电源线	6	S-Video 线
2	VGA 线	7	RS232 线
3	VGA 转分量视频 /HDTV 转接器	8	USB 线
4	复合视频线	9	3 RCA 分量视频线
5	音频线	10	HDMI 线



注意：为确保投影机能与计算机一起正常工作，请确保计算机显示模式的时序与投影机兼容。

打开 / 关闭投影机电源

打开投影机电源

- 1 取下镜头盖。
- 2 确保电源线和信号线连接牢固。电源指示灯 LED 闪烁红色。
- 3 按控制面板或遥控器上的  (电源) 打开投影机电源，电源指示灯 LED 变成蓝色。
- 4 打开输入源（计算机、笔记本电脑、或视频播放机等）的电源。投影机自动检测输入源。
 - 如果屏幕上显示“无信号”，请确认信号线连接是否牢固。
 - 如果同时连接到多个输入源，可以使用控制面板或遥控器上的“SOURCE（输入源）”或遥控器上的直接输入源按键切换输入。

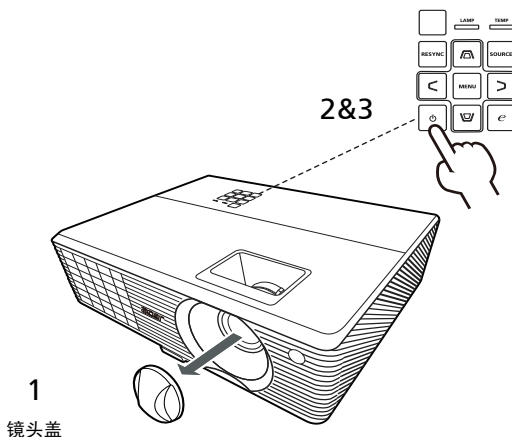

关闭投影机电源

- 1 如要关闭投影机，请按电源按钮。显示此消息：
“请再按一次电源按钮以完成关机过程。”再按一次电源按钮。
- 2 LED 电源指示灯将显示稳定红色，以指明待机模式。
- 3 此时可以安全地拔掉电源线。

当选择“立即恢复”时：

- 1 投影机关闭后，LED 电源指示灯变成红色并快速闪烁，风扇继续运转约 2 分钟以确保系统正常冷却。
- 2 在电源线仍连接到电源插座的情况下，可以随时在关闭过程中按电源按钮立即开启投影机。
- 3 系统冷却完毕后，LED 电源指示灯停止闪烁，并稳定显示红色以指明待机模式。
- 4 此时可以安全地拔掉电源线。



警告指示灯：

- “投影机过热。灯泡将自动关闭。”
此屏幕消息表明投影机温度过高。灯泡将自动关闭，投影机自动关机，LED 温度指示灯稳定显示红色。与您当地的经销商或服务中心联系。
- “风扇故障。灯泡将自动关闭。”
此屏幕消息表明风扇发生故障。灯泡将自动关闭，投影机自动关机，LED 温度指示灯闪烁。与您当地的经销商或服务中心联系。



注意：每当投影机自动关机并且 LED 灯泡指示灯稳定显示红色时，请与您当地的经销商或服务中心联系。

调整投影图像

调整投影图像的高度

本投影机配有升降支脚，用于调整图像高度。

升高图像：

- 1 按升降支脚释放按钮。
- 2 将图像升高到需要的显示角度，然后松开该按钮将升降支脚锁定到位。
- 3 使用倾斜调整轮微调显示角度。

降低图像：

- 1 按升降支脚释放按钮。
- 2 将图像降低到需要的显示角度，然后松开该按钮将升降支脚锁定到位。
- 3 使用倾斜调整轮微调显示角度。

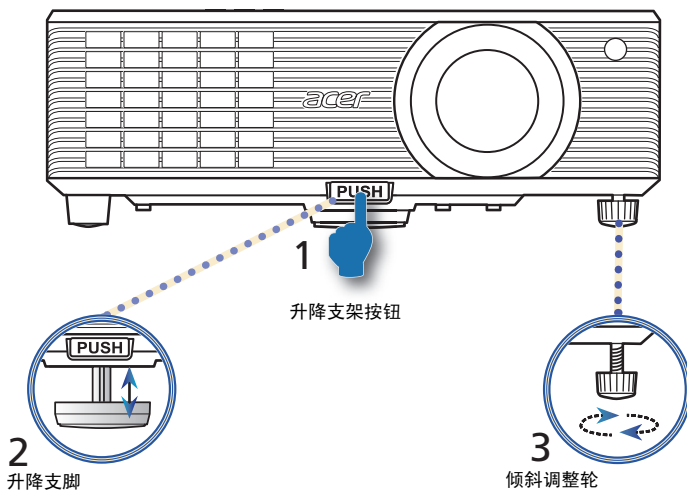

如何优化图像尺寸和距离

参照下表了解当投影机与屏幕相距所需的距离时可以实现的最佳图像尺寸。

- X1111/D303/EV-S22/X1111H/D303D/EV-S22H/X1111A/D303P/EV-S22T/
X1211/D313/EV-X22/X1211H/D313D/EV-X22H/X1211K/D313A/EV-X22E/
X1213P/D316/EV-X24/X1213PH/D316D/EX-X24H

当投影机与屏幕相距 3 米时，在 72 英寸到 79 英寸的图像尺寸范围内可以得到良好的图像质量。



注意：如下图所示，当距离为 3 米时，高度应为 132 厘米。

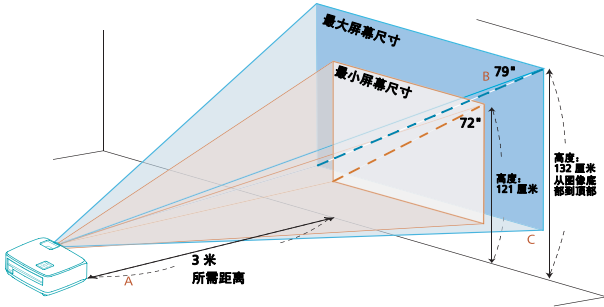

所需距离 (米) < A >	最小屏幕尺寸 (变焦倍数最小)			最大屏幕尺寸 (变焦倍数最大)		
	对角线 (英寸) < B >	宽 (厘米) x 高 (厘米)	从图像底部到顶部 (厘米) < C >	对角线 (英寸) < B >	宽 (厘米) x 高 (厘米)	从图像底部到顶部 (厘米) < C >
1.5	36	74 x 55	60	40	81 x 60	67
2	48	98 x 74	80	53	108 x 81	89
2.5	60	123 x 92	101	66	134 x 101	111
3	72	147 x 110	121	79	161 x 121	132
3.5	84	172 x 129	141	93	188 x 141	156
4	96	196 x 147	161	106	215 x 161	178
4.5	108	221 x 165	181	119	242 x 181	199
5	120	245 x 184	201	132	269 x 202	221
6	144	294 x 221	241	159	323 x 242	267
7	168	343 x 257	282	185	376 x 282	310
8	192	392 x 294	322	212	430 x 323	355
9	216	441 x 331	362	238	484 x 363	399
10	241	490 x 368	404	265	538 x 403	444
11	265	539 x 404	444	291	591 x 444	488
12	289	588 x 441	484	318	645 x 484	533

变焦倍数: 1.1 x

- X1311KW/D323A/EV-W22E/X1313PW/D326/EV-W24/X1313PWH/D326D/EV-W24H

当投影机与屏幕相距 3 米时，在 84 英寸到 93 英寸的图像尺寸范围内可以得到良好的图像质量。



注意：如下图所示，当距离为 3 米时，高度应为 142 厘米。

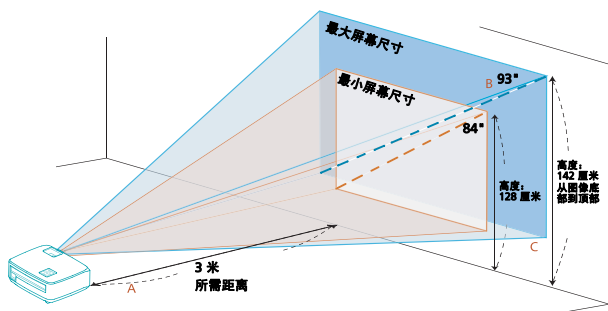

所需距离 (米) < A >	最小屏幕尺寸 (变焦倍数最小)			最大屏幕尺寸 (变焦倍数最大)		
	对角线 (英寸) < B >	宽 (厘米) x 高 (厘米)	从图像底部到 顶部 (厘米) < C >	对角线 (英寸) < B >	宽 (厘米) x 高 (厘米)	从图像底部到 顶部 (厘米) < C >
1.5	42	91 x 57	64	46	100 x 63	70
2	56	121 x 76	85	62	133 x 83	94
2.5	70	152 x 95	107	77	167 x 104	117
3	84	182 x 114	128	93	200 x 125	142
3.5	98	212 x 133	149	108	233 x 146	165
4	113	242 x 152	172	124	267 x 167	189
4.5	127	273 x 170	194	139	300 x 188	212
5	141	303 x 189	215	155	333 x 208	236
6	169	364 x 227	258	186	400 x 250	283
7	197	424 x 265	300	217	467 x 292	331
8	225	485 x 303	343	248	533 x 333	378
9	253	545 x 341	386	279	600 x 375	425
10	281	606 x 379	428	310	667 x 417	472
11	310	667 x 417	472	340	733 x 458	518

变焦倍数: 1.1 x

- X1211S/D313S/EV-X22S

当投影机与屏幕相距 3 米时，在 137 英寸到 164 英寸的图像尺寸范围内可以得到良好的图像质量。



注意：如下图所示，当距离为 3 米时，高度应为 262 厘米。

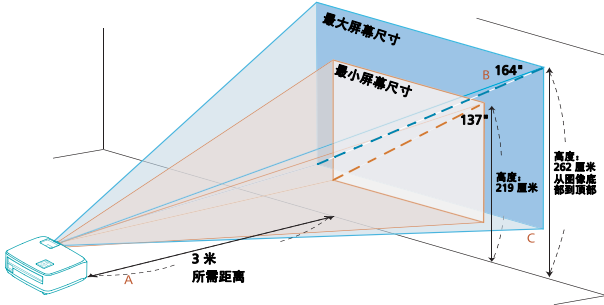

所需距离 (米) < A >	最小屏幕尺寸 (变焦倍数最小)			最大屏幕尺寸 (变焦倍数最大)		
	对角线 (英寸) < B >	宽 (厘米) x 高 (厘米)	从图像底部到 顶部 (厘米) < C >	对角线 (英寸) < B >	宽 (厘米) x 高 (厘米)	从图像底部到 顶部 (厘米) < C >
1	46	93 x 69	74	55	111 x 83	88
1.5	68	139 x 104	109	82	167 x 125	131
2	91	185 x 139	146	109	222 x 167	174
2.5	114	231 x 174	182	137	278 x 208	219
3	137	278 x 208	219	164	333 x 250	262
3.5	159	324 x 243	254	191	389 x 292	306
4	182	370 x 278	291	219	444 x 333	350
4.5	205	417 x 313	328	246	500 x 375	394
5	228	463 x 347	365	273	556 x 417	437
6	273	556 x 417	437	328	667 x 500	525

变焦倍数: 1.2 x

如何通过调节距离和变焦倍数来获得首选的图像尺寸

下表显示如何通过调节位置或变焦环来实现所需的图像尺寸。

- X1111/D303/EV-S22/X1111H/D303D/EV-S22H/X1111A/D303P/EV-S22T/
X1211/D313/EV-X22/X1211H/D313D/EV-X22H/X1211K/D313A/EV-X22E/
X1213P/D316/EV-X24/X1213PH/D316D/EX-X24H

如要获得 70 英寸的图像尺寸，可以使投影机距离屏幕 2.6 米到 2.9 米，然后相应地调整变焦倍数。

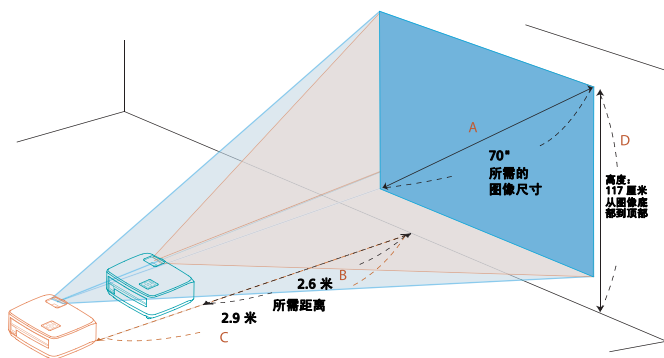

所需的图像尺寸		距离 (米)		顶部 (厘米)
对角线 (英寸) < A >	宽 (厘米) x 高 (厘米)	最大变焦倍数 < B >	最小变焦倍数 < C >	由底部至影像顶端 < D >
40	81 x 61	1.5	1.7	67
50	102 x 76	1.9	2.1	84
60	122 x 91	2.3	2.5	101
70	142 x 107	2.6	2.9	117
80	163 x 122	3.0	3.3	134
90	183 x 137	3.4	3.7	151
100	203 x 152	3.8	4.2	168
120	244 x 183	4.5	5.0	201
150	305 x 229	5.7	6.2	251
180	366 x 274	6.8	7.5	302
200	406 x 305	7.6	8.3	335
250	508 x 381	9.4	10.4	419
300	610 x 457	11.3		503

变焦倍数: 1.1 x

- X1311KW/D323A/EV-W22E/X1313PW/D326/EV-W24/X1313PWH/D326D/EV-W24H

如要获得 70 英寸的图像尺寸，可以使投影机距离屏幕 2.3 米到 2.5 米，然后相应地调整变焦倍数。

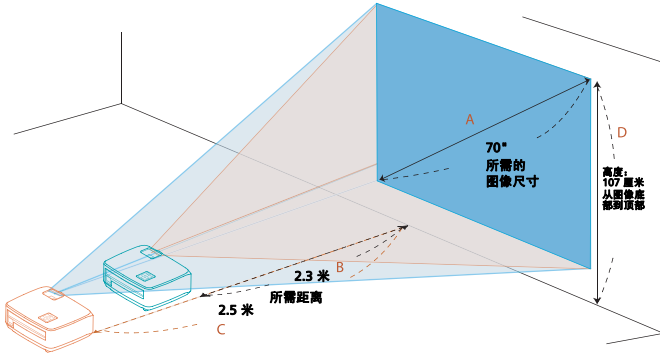

所需的图像尺寸		距离（米）		顶部（厘米）
对角线（英寸） < A >	宽（厘米）x 高（厘米）	最大变焦倍数 < B >	最小变焦倍数 < C >	由底部至影像顶端 < D >
40	86 x 54	1.3	1.4	61
50	108 x 67	1.6	1.8	76
60	129 x 81	1.9	2.1	91
70	151 x 94	2.3	2.5	107
80	172 x 108	2.6	2.8	122
90	194 x 121	2.9	3.2	137
100	215 x 135	3.2	3.6	152
120	258 x 162	3.9	4.3	183
150	323 x 202	4.8	5.3	229
180	388 x 242	5.8	6.4	274
200	431 x 269	6.5	7.1	305
250	538 x 337	8.1	8.9	381
300	646 x 404	9.7		457

变焦倍数：1.1 x

- X1211S/D313S/EV-X22S

如要获得 70 英寸的图像尺寸，可以使投影机距离屏幕 1.3 米到 1.5 米，然后相应地调整变焦倍数。

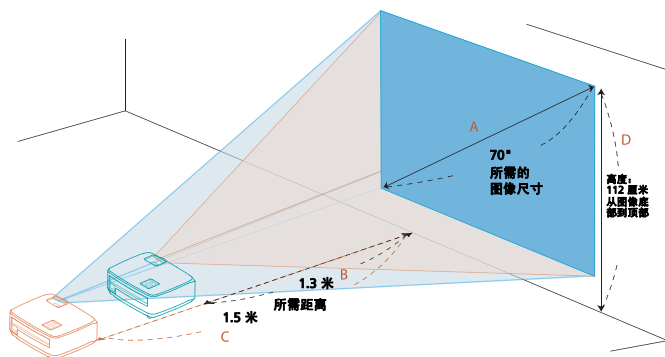

所需的图像尺寸		距离 (米)		顶部 (厘米)
对角线 (英寸) < A >	宽 (厘米) x 高 (厘米)	最大变焦倍数 < B >	最小变焦倍数 < C >	由底部至影像顶端 < D >
50	102 x 76	0.9	1.1	80
60	122 x 91	1.1	1.3	96
70	142 x 107	1.3	1.5	112
80	163 x 122	1.5	1.8	128
90	183 x 137	1.6	2.0	144
100	203 x 152	1.8	2.2	160
120	244 x 183	2.2	2.6	192
150	305 x 229	2.7	3.3	240
180	366 x 274	3.3	4.0	288
200	406 x 305	3.7	4.4	320
250	508 x 381	4.6	5.5	400
300	610 x 457	5.5		480

变焦倍数: 1.2 x

用户控制

安装菜单

安装菜单提供用于安装和维护投影机的屏幕显示 (OSD)。仅当屏幕上显示“无信号输入”时使用 OSD。

- 1 按控制面板或遥控器上的  (电源) 打开投影机电源。
- 2 按控制面板或遥控器上的“MENU (菜单)”启动用于安装和维护投影机的 OSD。

(X1111/D303/EV-S22/X1211K/D313A/
EV-X22E/X1311KW/D323A/EV-W22E)



(X1111H/D303D/EV-S22H/X1111A/
D303P/EV-S22T/X1211/D313/EV-X22/
X1211H/D313D/EV-X22H/X1211S/D313S/
EV-X22S/X1213P/D316/EV-X24/X1213PH/
D316D/EX-X24H/X1313PW/D326/EV-
W24/X1313PWH/D326D/EV-W24H)

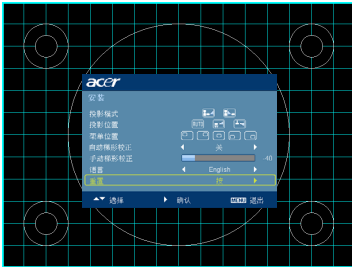
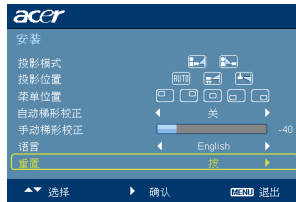





- 3 背景图案用作调整校准和对齐设置的指导，如屏幕尺寸和距离、对焦等。
- 4 安装菜单包括下列选项：

- 投影方法
- 菜单位置
- 梯形校正设置
- 语言设置
- 恢复至出厂默认设置功能

使用向上和向下箭头键选择选项，使用向左和向右箭头键调整所选的选项设置，使用向右箭头键进入子菜单进行功能设置。新设置在退出菜单时自动保存。

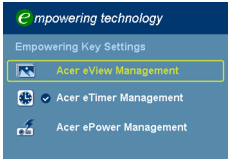
- 5 可以随时按“MENU (菜单)”退出菜单并返回 Acer 欢迎画面。

Acer Empowering Technology

<p>Empowering 键</p> 	<p>Acer Empowering 键提供三个 Acer 特有的功能：Acer eView Management、Acer eTimer Management 和 Acer ePower Management。按住 键一秒以上可以启动屏幕显示主菜单以修改其功能。</p>
<p>Acer eView Management</p> 	<p>按 键可以启动 Acer eView Management 子菜单。“Acer eView Management”用于选择显示模式。有关的详细信息，请参见“屏幕显示 (OSD) 菜单”一节。</p>
<p>Acer eTimer Management</p> 	<p>按 键可以启动Acer eTimer Management 子菜单。“Acer eTimer Management”提供提醒功能以控制演示时间。有关的详细信息，请参见“屏幕显示 (OSD) 菜单”一节。</p>
<p>Acer ePower Management</p> 	<p>按 键可以启动 Acer ePower Management 子菜单。“Acer ePower Management”提供一个快捷方式，用于延长灯泡和投影机的使用寿命。有关的详细信息，请参见“屏幕显示 (OSD) 菜单”一节。</p>

屏幕显示 (OSD) 菜单

本投影机具有一个多语言屏幕显示 (OSD) 菜单，您可以利用它调整图像和更改多种设置。

使用 OSD 菜单

- 如要打开 OSD 菜单，请按控制面板或遥控器上的“MENU（菜单）”。
- 当显示 OSD 时，使用(▲)(▼)选择主菜单中的项目。选择所需的主菜单项目后，按(▶)进入子菜单以设置功能。
- 使用(▲)(▼)选择所需的项目，然后使用(◀)(▶)调整设置。
- 在子菜单中选择下一个要调整的项目，按照如上所述进行调整。
- 按控制面板或遥控器上的“MENU（菜单）”，屏幕返回主菜单。
- 如要退出 OSD 菜单，请再次按控制面板或遥控器上的“MENU（菜单）”。OSD 菜单关闭后，投影机自动保存新的设置。



色彩



显示模式	<p>对于许多类型的图像，投影机里有很多已经优化了的出厂预置。</p> <ul style="list-style-type: none"> • 明亮：使亮度最优化。 • 演示：用于高亮度的会议演示。 • 标准：适用于普通环境。 • 视频：用于在明亮的环境中播放视频。 • 图片：适合图片。 • 游戏：适合游戏内容。 • 教育：用于教育环境。 • 自定义：记忆用户的设置。
墙面颜色	<p>使用此功能根据墙壁选择正确的颜色。有多项选择，包括白色、浅黄色、浅蓝色、粉红色、深绿色。根据墙面颜色进行颜色偏差补偿，以显示准确的图像色调。</p>
亮度	<p>调整图像的亮度。</p> <ul style="list-style-type: none"> • 按 ◀ 使图像变暗。 • 按 ▶ 使图像变亮。
对比	<p>控制图片最亮和最暗部分之间的差异程度。调整对比度会变更图像中的黑白颜色比例。</p> <ul style="list-style-type: none"> • 按 ◀ 降低对比度。 • 按 ▶ 提高对比度。
色温	<p>调整颜色温度。色温越高，屏幕看上去越冷；色温越低，屏幕看上去越暖。</p>
Degamma	<p>影响暗色背景的再现。伽马值越高，暗色背景看起来越亮。</p>
红	<p>调整红色。</p>
绿	<p>调整绿色。</p>

蓝	调整蓝色。
色彩饱和度	<p>将视频图像从黑白调整为完全饱和的颜色。</p> <ul style="list-style-type: none"> 按 ◀ 减少图像中的色彩量。 按 ▶ 增加图像中的色彩量。
色相	<p>调整红绿色平衡。</p> <ul style="list-style-type: none"> 按 ◀ 增加图像中的绿色数量。 按 ▶ 增加图像中的红色数量。
Dynamic Black (动态黑色)	<p>开启时，投影机根据投影图像的亮度，动态调整灯泡的功耗。当投影较暗的图像时，功耗降低，图像的对比度得到增强。</p>



注意：在计算机模式下，不支持“色彩饱和度”和“色相”功能。

图像

(X1111H/D303/EV-S22/X1211K/
D313A/EV-X22E/X1311KW/
D323A/EV-W22E)





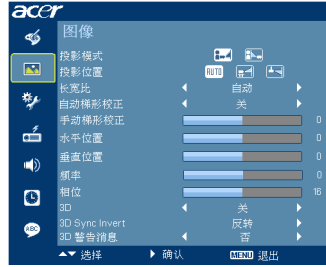

(X1111H/D303D/EV-S22H/X1111A/
D303P/EV-S22T/X1211/D313/EV-X22/
X1211H/D313D/EV-X22H/X1211S/
D313S/EV-X22S/X1213P/D316/EV-X24/
X1213PH/D316D/EX-X24H/X1313PW/
D326/EV-W24/X1313PWH/D326D/EV-
W24H)





投影方式





(X1111H/D303/EV-S22/
X1211K/D313A/EV-
X22E/X1311KW/
D323A/EV-W22E)

-  正投 - 桌面：出厂默认设置。
-  正投 - 吊装：选择此功能后，投影机倒置图像，以进行吊装式投影。
-  背投 - 桌面：选择此功能后，投影机反转图像，这样即可在投影屏后面投影。
-  背投 - 吊装：选择此功能后，投影机同时反转并倒置图像。此时可以在投影屏后面进行吊装式投影。

投影模式

(X1111H/D303D/EV-
S22H/X1111A/D303P/
EV-S22T/X1211/D313/
EV-X22/X1211H/
D313D/EV-X22H/
X1211S/D313S/EV-
X22S/X1213P/D316/
EV-X24/X1213PH/
D316D/EX-X24H/
X1313PW/D326/EV-
W24/X1313PWH/
D326D/EV-W24H)

-  正投：出厂默认设置。
-  背投：图像翻转，以便从透明屏幕背面进行投影。

<p>投影位置 (X1111H/D303D/EV-S22H/X1111A/D303P/EV-S22T/X1211/D313/EV-X22/X1211H/D313D/EV-X22H/X1211S/D313S/EV-X22S/X1213P/D316/EV-X24/X1213PH/D316D/EX-X24H/X1313PW/D326/EV-W24/X1313PWH/D326D/EV-W24H)</p>	<ul style="list-style-type: none"> •  自动: 自动调整图像的投影位置。 •  桌面 •  吊装: 使图像上下颠倒, 以吊装方式投影。
<p>长宽比</p>	<p>可以使用此功能选择所需的长宽比。</p> <ul style="list-style-type: none"> • 自动: 使图像保持原始宽高比, 然后将图像最大化以便适合固有的横向或纵向像素数量。 • 全屏 (X1313PW/D326/EV-W24/X1313PWH/D326D/EV-W24H): 图像显示时占满全部水平和垂直像素。 • 4:3: 图像进行调整, 并以 4:3 比例显示。 • 16:9: 图像进行调整, 并以 16:9 比例显示。 • L.Box (X1313PW/D326/EV-W24/X1313PWH/D326D/EV-W24H): 在保持原始信号长宽比的情况下放大 1.333 倍。
<p>消除画面偏移 (X1111/D303/EV-S22/X1211K/D313A/EV-X22E/X1311KW/D323A/EV-W22E)</p>	<p>调整因投影倾斜而导致的图像失真 (± 40 度)。</p> 
<p>自动梯形校正 (X1111H/D303D/EV-S22H/X1111A/D303P/EV-S22T/X1211/D313/EV-X22/X1211H/D313D/EV-X22H/X1211S/D313S/EV-X22S/X1213P/D316/EV-X24/X1213PH/D316D/EX-X24H/X1313PW/D326/EV-W24/X1313PWH/D326D/EV-W24H)</p>	<p>自动调整因投影倾斜而导致的图像失真 (± 40 度)。</p>

手动梯形校正 (仅限 X1111H/D303D/ EV-S22H/X1111A/ D303P/EV-S22T/ X1211/D313/EV-X22/ X1211H/D313D/EV- X22H/X1211S/D313S/ EV-X22S/X1213P/ D316/EV-X24/ X1213PH/D316D/EX- X24H/X1313PW/D326/ EV-W24/X1313PWH/ D326D/EV-W24H)	手动调整因投影倾斜而导致的图像失真 (± 40 度)。  < 注意 > 当自动梯形校正设成“开”时，不能使用手动梯形校正功能。
鲜明度 (仅限 X1111)	调整图像的鲜明度。 <ul style="list-style-type: none"> • 按 ◀ 降低鲜明度。 • 按 ▶ 提高鲜明度。
水平位置	<ul style="list-style-type: none"> • 按 ◀ 向左移动图像。 • 按 ▶ 向右移动图像。
垂直位置	<ul style="list-style-type: none"> • 按 ▼ 向下移动图像。 • 按 ▲ 向上移动图像。
频率	改变投影机的刷新率，使其与计算机图形卡的频率匹配。如果投影图像中存在垂直闪烁条，可以使用此功能进行校正。
相位	同步显示和图形卡的信号时序。如果图像不稳定或者闪烁，可以使用此功能进行校正。

<p>3D</p>	<p>选择“NVIDIA 3D Vision”或“DLP 3D”以启用 NVIDIA 或 TI DLP 3D 技术所支持的 3D 功能。</p> <ul style="list-style-type: none"> • NVIDIA 3D Vision (X1111) 当使用 NVIDIA 3D 眼镜、红外线发射器、NVIDIA 图形卡、以及使用相应的软件播放器玩 NVIDIA 兼容 3D 游戏或观看 3D 影片时，选择此项。关于详细的系统配置，请访问 NVIDIA URL (http://www.nvidia.com/object/3D_Vision_Requirements.html)。 • DLP 3D 当使用 DLP 3D 眼镜、四缓冲器 (NVIDIA/ATI...) 图形卡、以及使用相应的软件播放器播放 HQFS 格式文件或 DVD 时，选择此项。 • 关 关闭 3D 模式。
<p>3D Sync Invert</p>	<p>如果戴上 DLP 3D 眼镜时看到不连续的或重叠的图像，则需要执行“反转”以使左 / 右图像序列完全相符，从而得到正确的图像 (DLP 3D)。</p>
<p>3D 警告消息</p>	<p>选择“开”时显示 3D 警告消息。</p> <div style="background-color: #004a7c; color: white; padding: 10px;"> <p>注意:3D显示模式现在已启用。</p> <p>1. 请确保输入正确的3D信号并戴上3D眼镜。</p> <p>为使“3D Sync Invert”选项得到正确的图像,您可能需要执行“反转”功能。</p> <p>2. 如果不希望看到3D图像,请务必关闭3D。</p> <p>3. 启用3D功能时显示模式选项被禁用。</p> </div>



注意：在视频模式下不支持“水平位置”、“垂直位置”、“频率”和“相位”功能。

注意：在计算机模式下不支持“鲜明度”功能。

注意：支持的 3D 信号时序：

信号源类型	支持的时序
视频 /S-Video/ 分量视频	NTSC、PAL
VGA	640 x 480@100Hz, 640 x 480@120Hz, 800 x 600@100Hz, 800 x 600@120Hz, 1024 x 768@100Hz, 1024 x 768@120Hz
DVI	
HDMI (PC)	
HDMI (视频)	480i、576i、480p、576p、720p、50/60 Hz

当使用 NVIDIA 3D Vision 时，请从 NVIDIA 网站下载并安装最新的 NVIDIA 3D Vision 驱动程序，以使您的图形卡支持此投影机。

在图形卡 3D 应用程序中需进行正确的设置才能得到准确的 3D 显示。

软件播放器（如 Stereoscopic Player 和 DDD TriDef Media Player）支持 3D 格式的文件。您可以从下面的网页下载这些播放器。

- NVIDIA Stereoscopic 3D Video Player: http://www.nvidia.com/object/3D_Drivers_Downloads.html

-Stereoscopic Player（试用版）: http://www.3dtv.at/Downloads/Index_en.aspx

-DDD TriDef Media Player（试用版）: <http://www.tridef.com/download/TriDef-3-D-Experience-4.0.2.html>

注意：仅当启用 3D 时，可以使用“3D Sync Invert”。

设置

(X1111H/D303D/EV-S22H/
X1211H/D313D/EV-X22H/
X1213PH/D316D/EX-X24H/
X1313PWH/D326D/EV-W24H)





(X1111/D303/EV-S22)









(X1111A/D303P/EV-S22T/X1211/D313/
EV-X22/X1211S/D313S/EV-X22S/
X1211K/D313A/EV-X22E/X1213P/D316/
EV-X24/X1311KW/D323A/EV-W22E/
X1313PW/D326/EV-W24)

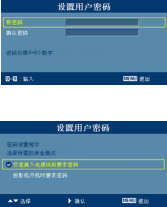

菜单位置	选择 OSD 菜单在显示屏幕上的位置。
HDMI 颜色范围 (仅限 X1111H/D303D/EV-S22H/X1211H/D313D/EV-X22H/X1213PH/D316D/EX-X24H/X1313PWH/D326D/EV-W24H)	调整 HDMI 图像数据的颜色范围，以防止颜色显示错误。 <ul style="list-style-type: none"> • 自动：根据来自播放机的信息自动调整颜色范围。 • 有限范围：按照有限颜色范围数据处理输入图像。 • 全范围：按照完整颜色范围数据处理输入图像。

<p>HDMI 扫描信息 (仅限 X1111H/D303D/EV-S22H/X1211H/D313D/EV-X22H/X1213PH/D316D/EX-X24H/X1313PWH/D326D/EV-W24H)</p>	<p>调整屏幕上 HDMI 图像的过扫描比例。</p> <ul style="list-style-type: none"> • 自动：根据来自播放机的信息自动调整过扫描比例。 • 欠扫描：HDMI 图像总是没有过扫描。 • 过扫描：HDMI 图像总是保持过扫描。
<p>隐藏式字幕设定</p>	<p>选择所需的限制字幕模式：CC1、CC2、CC3、CC4 (CC1 以您所在区域的基本语言显示字幕)。设成“关”时关闭字幕功能。仅当选择的是复合视频或 S-Video 输入信号并且系统格式是 NTSC 时，可以使用此功能。</p>
<p>保全</p> 	<p>保全 此投影机提供非常有用的安全功能，以便管理员管理投影机的使用。 按  更改“保全”设置。如果启用了安全功能，您必须输入“管理员密码”才能更改安全设置。</p> <p> “管理员密码”的出厂默认值是“1234”。</p> <ul style="list-style-type: none"> • 选择“开”以启用安全功能。根据“安全模式”，您需要输入密码。有关的详细信息，请参见“用户密码”一节。 • 如果选择“关”，则开启投影机时不需要密码。
	<p>超时 (分钟) 当“保全”设成“开”时，您可以设置超时功能。</p> <ul style="list-style-type: none"> • 按   选择超时时间长度。 • 范围是 10 到 990 分钟。 • 到时间时，投影机将要求您重新输入密码。 • “超时 (分钟)”的出厂默认设置是“关”。 • 一旦启用了安全功能，投影机将要求您在开启投影机时输入密码。在此对话框中，既可以输入“用户密码”，也可以输入“管理员密码”。

	<h3>用户密码</h3> <ul style="list-style-type: none"> 按  设置或更改“用户密码”。 使用遥控器上的数字键设置密码，然后按“MENU (菜单)”进行确认。 如要删除数字，请按 。 当显示“确认密码”时，再次输入密码。 密码长度应为 4~8 个数字。 如果选择“仅在插入电源线后要求密码”，则每当插入投影机的电源线时，都要求您输入密码。 如果选择“投影机开机时要求密码”，则每当投影机开机时，都要求您输入密码。
	<h3>管理员密码</h3> <p>当显示“输入管理员密码”或“输入密码”对话框时，您可以输入“管理员密码”。</p> <ul style="list-style-type: none"> 按  更改“管理员密码”。 “管理员密码”的出厂默认值是“1234”。如果您忘记了自己的管理员密码，可以执行下列步骤恢复管理员密码： 输入投影机随附的安全卡上印刷的唯一 6 位“通用密码”。投影机将接受这个唯一密码，而与管理员密码无关。 如果安全卡丢失，请与您当地的 Acer 服务中心联系。
<h3>VGA OUT (待机)</h3> <p>(X1111H/D303D/EV-S22H/ X1111A/D303P/EV-S22T/ X1211/D313/EV-X22/X1211H/ D313D/EV-X22H/X1211S/ D313S/EV-X22S/X1211K/ D313A/EV-X22E/X1213P/ D316/EV-X24/X1213PH/ D316D/EX-X24H/X1311KW/ D323A/EV-W22E/X1313PW/ D326/EV-W24/X1313PWH/ D326D/EV-W24H)</p>	<p>选择“开”时启用此功能。当投影机处于待机模式时，如果 VGA IN (或 VGA IN1) 和 VGA OUT 接口都正确连接到设备，则投影机可以输出 VGA 信号。</p>  <p>-----</p> <p>启用此功能时，待机功耗会略微增大。</p>
<h3>重置</h3>	<p>在选择“是”后按一下 ，可以将所有菜单的显示参数恢复至出厂默认设置。</p>

投影设定



ECO 模式	选择“开”时，投影机灯泡变暗，这样可以降低功耗，降低噪音，延长灯泡的寿命。选择“关”时返回正常模式。
高海拔	选择“开”时开启高海拔模式。开启此功能时，投影机风扇连续全速运行以降低投影机的温度。
关闭模式	<ul style="list-style-type: none"> 立即关闭：允许您通过按两次电源按钮直接关闭投影机，而不执行风扇散热过程。 立即恢复：允许您在关闭投影机后 2 分钟内立即重新启动投影机。
自动关机（分钟）	若在设置的时间后未检测到信号输入，投影机将自动关机。
灯泡已用时间	显示灯泡的已工作时间（以小时计）。
灯泡使用寿命提示	当显示更换灯泡消息时，选择此功能以显示或隐藏警告消息。在达到使用寿命前 30 小时显示此消息。
灯泡已用时间归零	在选择“是”后按  ，以将灯泡已用时间计数器归零。

音频



(仅限 X1111H/D303D/EV-S22H/
X1111A/D303P/EV-S22T/X1211/
D313/EV-X22/X1211H/D313D/
EV-X22H/X1211S/D313S/EV-
X22S/X1211K/D313A/EV-X22E/
X1213P/D316/EV-X24/X1213PH/
D316D/EX-X24H/X1311KW/
D323A/EV-W22E/X1313PW/
D326/EV-W24/X1313PWH/
D326D/EV-W24H)

音量	<ul style="list-style-type: none"> 按 ◀ 减小音量。 按 ▶ 增大音量。
静音	<ul style="list-style-type: none"> 选择“开”时静音。 选择“关”时取消静音。

定时器

(X1111H/D303D/EV-S22H/X1111A/D303P/
EV-S22T/X1211/D313/EV-X22/X1211H/
D313D/EV-X22H/X1211S/D313S/EV-X22S/
X1211K/D313A/EV-X22E/X1213P/D316/EV-
X24/X1213PH/D316D/EX-X24H/X1311KW/
D323A/EV-W22E/X1313PW/D326/EV-W24/
X1313PWH/D326D/EV-W24H)

(X1111/D303/EV-S22)



定时器位置	选择定时器在屏幕上的位置。
定时器开始 (或停止)	按 ▶ 以开始或停止定时。
定时器期间 (分钟)	按 ◀ ▶ 以调整定时器期间。

<p>定时器音量 (X1111H/D303D/ EV-S22H/X1111A/D303P/EV- S22T/X1211/D313/EV-X22/ X1211H/D313D/EV-X22H/ X1211S/D313S/EV-X22S/ X1211K/D313A/EV-X22E/ X1213P/D316/EV-X24/ X1213PH/D316D/EX-X24H/ X1311KW/D323A/EV-W22E/ X1313PW/D326/EV-W24/ X1313PWH/D326D/EV-W24H)</p>	<p>选择此功能以调整当启用了定时器功能并且到时间时的通知音量。</p>
<p>定时器显示</p>	<p>按 ◀ ▶ 以选择定时器显示模式。</p>

语言



<p>语言</p>	<p>设置 OSD 菜单的语言。使用 ▲ ▼ 选择所需的语言。</p> <ul style="list-style-type: none"> 按 ▶ 确认所作的选择。
------------------	--

附录

故障处理

如果在使用 Acer 投影机过程中遇到问题，请参阅下面的故障处理指南。若问题无法解决，请与当地经销商或服务中心联系。

图像问题和解决办法

#	问题	解决办法
1	屏幕上不显示图像	<ul style="list-style-type: none"> • 确保按照“开始使用”部分的描述正确连接所有线缆。 • 确保没有弯曲或折断的接口插针。 • 检查投影机灯泡是否牢固安装。请参见“更换灯泡”一节。 • 确保已经打开镜头盖并且投影机电源已经打开。
2	使用 PC (Windows95/98/2000/XP/Win7/Vista) 时，图像残缺、滚动或显示不正确	<ul style="list-style-type: none"> • 按控制面板或遥控器上的“RESYNC (重新同步)”。 • 若图像显示不正确： <ul style="list-style-type: none"> • 打开“我的电脑 > 控制面板”，然后双击“显示”图标。 • 选择“设置”选项卡。 • 确保显示分辨率低于或等于 1600 x 1200, 1920 x 1080。 • 单击“高级属性”按钮。 <p>如果问题仍然存在，请更换您使用的显示器，然后执行下列步骤：</p> <ul style="list-style-type: none"> • 确保显示分辨率低于或等于 1600 x 1200, 1920 x 1080。 • 单击“监视器”选项卡下面的“变更”按钮。 • 在 SP 框内选择“显示所有设备 > 标准监视器类型”，在“模式”框内选择所需的分辨率模式。 • 确保显示器的分辨率设置低于或等于 1600 x 1200, 1920 x 1080。

3	图像残缺、滚动或者显示不正确 (对于笔记本电脑)	<ul style="list-style-type: none"> 按控制面板或遥控器上的“RESYNC (重新同步)”。 若图像显示不正确： <ul style="list-style-type: none"> 执行上述第 2 项的步骤以调整计算机的分辨率。 按相应按钮以切换输出设置。例如：[Fn]+[F4], Compaq [Fn]+[F4], Dell [Fn]+[F8], Gateway [Fn]+[F4], IBM [Fn]+[F7], HP [Fn]+[F4], NEC [Fn]+[F3], Toshiba [Fn]+[F5] 如果更改分辨率时遇到困难或者显示器画面停止不动，请重新启动所有设备，包括投影机。
4	笔记本电脑的屏幕上不显示演示文档	<ul style="list-style-type: none"> 如果使用的是基于 Microsoft Windows 的笔记本电脑：一些笔记本电脑在使用第二个显示设备时会禁用其自身的显示器。它们分别具有不同的重新激活方式。有关的详细信息，请参阅计算机的手册。 如果使用的是基于 Apple Mac 操作系统的笔记本电脑：在系统首选项中，打开显示，将视频镜像设成“开”。
5	图像不稳定或者抖动	<ul style="list-style-type: none"> 使用“相位”对其进行校正。有关的详细信息，请参见“图像”部分。 在计算机上更改显示颜色深度设置。
6	图像上有竖直抖动条	<ul style="list-style-type: none"> 使用“频率”进行调整。有关的详细信息，请参见“图像”部分。 检查并且重新配置图形卡的显示模式，使其与本投影机兼容。
7	图像聚焦不准	<ul style="list-style-type: none"> 确保已打开镜头盖。 调节投影机镜头上的调焦环。 确保投影屏幕在要求的距离范围内： X1111/D303/EV-S22/X1111H/D303D/EV-S22H/ X1111A/D303P/EV-S22T/X1211/D313/EV-X22/X1211H/ D313D/EV-X22H/X1211K/D313A/EV-X22E/X1213P/ D316/EV-X24/X1213PH/D316D/EX-X24H：4.9 到 37 英尺（1.5 到 11.3 米） X1311KW/D323A/EV-W22E/X1313PW/D326/EV-W24/ X1313PWH/D326D/EV-W24H：4.3 到 32 英尺（1.3 到 9.7 米） X1211S/D313S/EV-X22S：3 到 18 英尺（0.9 到 5.5 米） 有关的详细信息，请参见“如何通过调节距离和变焦倍数来获得首选的图像尺寸”部分。
8	当显示“宽屏”DVD 内容时，图像被拉伸	<p>当播放横向压缩或长宽比为 16:9 的 DVD 盘时，可能需要调整下面的设置：</p> <ul style="list-style-type: none"> 如果播放 4:3 影像比例的 DVD 盘，请在投影机 OSD 中将影像比例改成 4:3。 如果图像仍被拉伸，则还需要调整长宽比。在 DVD 播放机上将显示影像比例设成 16:9（宽）长宽比。

9	图像太小或太大	<ul style="list-style-type: none"> 调整投影机上部的变焦控制杆。 增大或减小投影机与投影屏之间的距离。 按控制面板或遥控器上的“MENU（菜单）”。转到“图像”>“长宽比”，然后尝试不同的设置。
10	图像有斜边	<ul style="list-style-type: none"> 可能时，调整投影机的位置，使其对准屏幕中间位置，并低于屏幕的下边缘。 反复按控制面板或遥控器上的梯形校正按键，直至图像变方正。 按控制面板或遥控器上的“菜单”打开 OSD 菜单。转到“图像”>“自动梯形校正”或“图像”>“手动梯形校正”进行调整。
11	图像反转	<ul style="list-style-type: none"> 从 OSD 中选择“图像”>“投影模式”、“图像”>“投影位置”，然后调整投影方向。

投影机问题

#	现象	解决办法
1	投影机对所有控制均停止响应。	如果可能，关闭投影机电源，拔掉电源线，等待至少 30 秒后重新连接电源。
2	灯泡不亮或者发出喀啦声	灯泡达到使用寿命时，将无法点亮，并且可能发出喀啦响声。如果出现这种情况，则只有更换了灯泡模块之后投影机方可恢复工作。更换灯泡时，请按照“更换灯泡”一节中的步骤进行操作。

OSD 消息

#	现象	消息提示
1	消息	<p>风扇故障 - 系统风扇不工作。</p> <p style="text-align: center;">风扇故障。 灯泡很快将自动关闭。</p> <p>投影机过热 - 投影机超过了建议的运行温度，必须先冷却，然后才能使用。请检查是否安装防尘网。如果防尘网上面布满灰尘，请清洁防尘网。</p> <p style="text-align: center;">投影机过热。 灯泡很快将自动关闭。</p> <p>更换灯泡 - 灯泡即将达到最长使用寿命。请准备尽快更换。请准备尽快更换。</p> <p style="text-align: center;">灯泡在全功率运转下已接近使用寿命。 建议更换！</p>

LED 和警告定义列表

LED 消息

消息	电源 LED		灯泡 LED	温度 LED
	红色	蓝色	红色	红色
待机 (插入电源线)	V	--	--	--
电源打开	--	V	--	--
灯泡重试	--	快速闪烁	--	--
正在关机 (散热状态)	快速闪烁	--	--	--
正在关机 (散热完毕)	V	--	--	--
错误 (散热故障)	--	V	--	V
错误 (风扇锁定故障)	--	V	--	快速闪烁
错误 (灯泡故障)	--	V	V	--
错误 (色盘故障)	--	V	快速闪烁	--

更换灯泡

使用螺丝刀拧下机盖上的螺丝，然后取出灯泡。

投影机将检测灯泡寿命。投影机显示一条警告消息“**灯泡在全功率运转下已接近使用寿命。建议更换！**”看到此消息时，应尽快更换灯泡。在更换灯泡前，请确保投影机已经冷却至少约 45 分钟。



警告：灯泡室高温！待其冷却之后再更换灯泡！

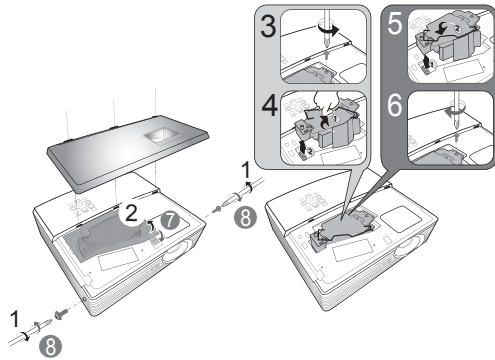

卸下灯泡：

- 1 按  (电源) 关闭投影机电源。
- 2 让投影机冷却至少 45 分钟。
- 3 拔掉电源线。
- 4 使用螺丝刀拧下盖上的螺丝。(图 #1)
- 5 提起并卸下机盖。
- 6 取下并丢弃灯泡保护膜 (图 #2)。
- 7 拧下用于固定灯泡模块的螺丝 (图 #3)。
- 8 提起把手使其竖立。用力取出灯泡模块 (图 #4)。

如要更换灯泡模块，请使用新灯泡并执行 #5 - #8 所示的步骤。



警告：为防止人员伤害危险，请勿使灯泡模块掉落或者触摸灯泡。如果灯泡掉落，可能会破碎，并导致伤害。

吊顶安装

如果希望以吊装方式安装投影机，请参考下列步骤：

- 1 在屋顶的坚固部位上钻四个孔，将装配底座固定到位。

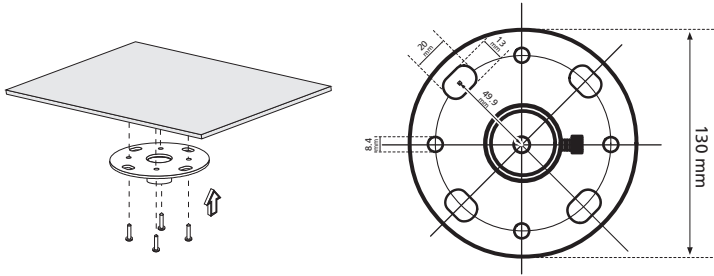

注意：本投影机不附带螺丝。请根据吊装类型选购合适的螺丝。

- 2 使用合适的圆柱形螺丝固定吊装杆。

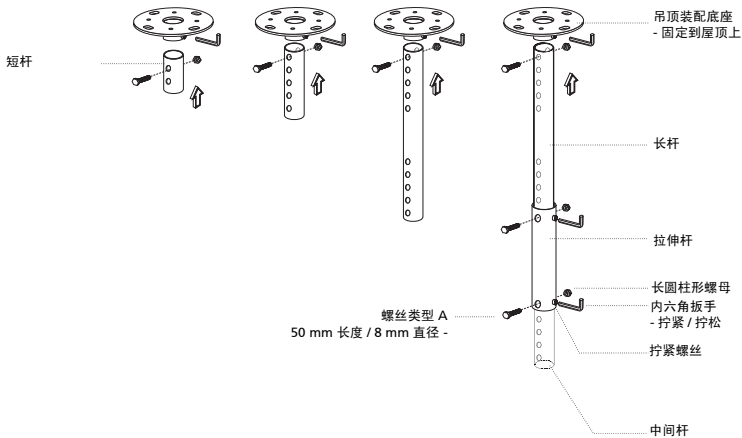

- 3 使用适合于投影机的螺丝将投影机固定到吊装架上。

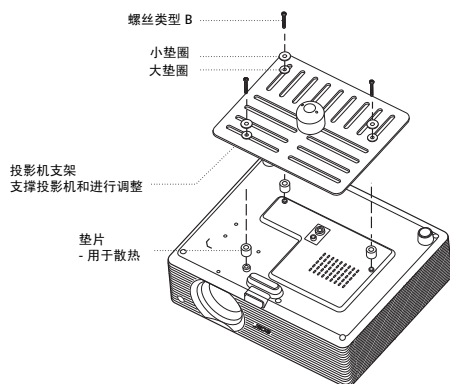

注意：建议在吊装架和投影机之间留出合理的空间以确保正常散热。
必要时，使用两个垫圈以增强支撑。

- 4 将吊装架安装到吊装杆上。

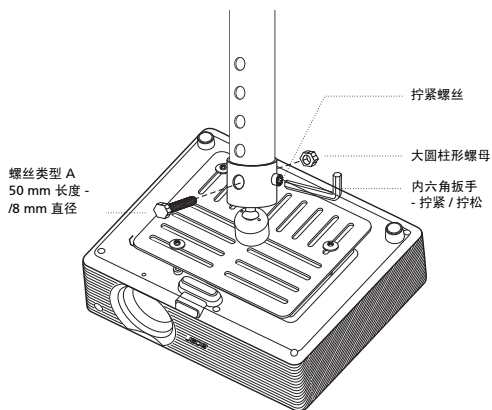

- 5 必要时，调整角度和位置。

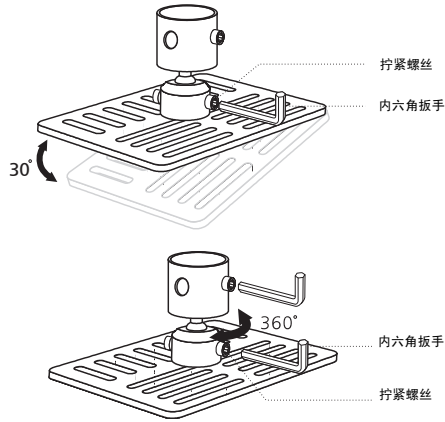

注意：下表中列出了适合于每个型号的螺丝和垫圈的类型。螺丝包中包含 3 mm 直径的螺丝。

型号	螺丝类型 B		垫圈类型	
	直径 (mm)	长度 (mm)	大	小
X1111/D303/EV-S22/X1111H/D303D/EV-S22H/X1111A/D303P/EV-S22T/X1211/D313/EV-X22/X1211H/D313D/EV-X22H/X1211S/D313S/EV-X22S/X1211K/D313A/EV-X22E/X1213P/D316/EV-X24/X1213PH/D316D/EX-X24H/X1311KW/D323A/EV-W22E/X1313PW/D326/EV-W24/X1313PWH/D326D/EV-W24H	3	25	V	V

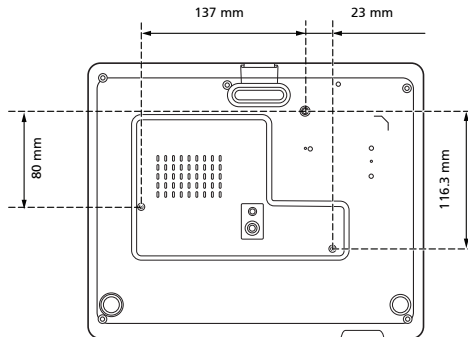

规格

下面列出的规格如有变更，恕不另行通知。有关最终规格，请参阅 Acer 发布的市场规格。

投影系统	DLP™
分辨率	<ul style="list-style-type: none"> X1111/D303/EV-S22/X1111H/D303D/EV-S22H/X1111A/D303P/EV-S22T: 固有: SVGA (800 x 600) 最大: UXGA (1600 x 1200), 1080p (1920 x 1080) X1211/D313/EV-X22/X1211H/D313D/EV-X22H/X1211S/D313S/EV-X22S/X1211K/D313A/EV-X22E/X1213P/D316/EV-X24/X1213PH/D316D/EX-X24H: 固有: XGA (1024 x 768) 最大: UXGA (1600 x 1200), 1080p (1920 x 1080) X1311KW/D323A/EV-W22E/X1313PW/D326/EV-W24/X1313PWH/D326D/EV-W24H: 固有: WXGA (1280 x 800) 最大: UXGA (1600 x 1200), 1080p (1920 x 1080)
计算机兼容性	有关的详细信息，请参见“兼容模式”部分。
视频兼容性	NTSC (3.58/4.43)、PAL (B/D/G/H/I/M/N)、SECAM (B/D/G/K/L)、HDTV (720p, 1080i, 1080p)、EDTV (480p, 576p)、SDTV (480i, 576i)
宽高比	<ul style="list-style-type: none"> X1111/D303/EV-S22/X1111J/X1111A/D303P/EV-S22T/X1211/D313/EV-X22/X1211H/D313D/EV-X22H/X1211S/D313S/EV-X22S/X1211K/D313A/EV-X22E/X1213P/D316/EV-X24/X1213PH/D316D/EX-X24H: 4:3 (固有)、16:9 X1311KW/D323A/EV-W22E/X1313PW/D326/EV-W24/X1313PWH/D326D/EV-W24H: 4:3、16:9、全屏、Letter Box
可显示颜色数	10.7 亿色
投影镜头	<ul style="list-style-type: none"> X1111/D303/EV-S22/X1111H/D303D/EV-S22H/X1111A/D303P/EV-S22T/X1211/D313/EV-X22/X1211H/D313D/EV-X22H/X1211K/D313A/EV-X22E/X1213P/D316/EV-X24/X1213PH/D316D/EX-X24H: F = 2.56 - 2.8, f = 21.00 mm - 23.00 mm, 1:1.1 手动变焦和手动对焦 X1211S/D313S/EV-X22S: F = 2.6 - 2.78, f = 10.20 mm - 12.24 mm, 1:1.2 手动变焦和手动对焦 X1311KW/D323A/EV-W22E/X1313PW/D326/EV-W24/X1313PWH/D326D/EV-W24H: F = 2.56 - 2.8, f = 21.00 mm - 23.00 mm, 1:1.1 手动变焦和手动对焦

投影屏幕尺寸 (对角线)	<ul style="list-style-type: none"> X1111/D303/EV-S22/X1111H/D303D/EV-S22H/X1111A/D303P/EV-S22T/X1211/D313/EV-X22/X1211H/D313D/EV-X22H/X1211K/D313A/EV-X22E/X1213P/D316/EV-X24/X1213PH/D316D/EX-X24H: 35 英寸 (89 cm) - 159 英寸 (404 cm) X1211K/D313A/EV-X22E: 32 英寸 (81 cm) - 195 英寸 (495 cm) X1311KW/D323A/EV-W22E/X1313PW/D326/EV-W24/X1313PWH/D326D/EV-W24H: 42 英寸 (107 cm) - 186 英寸 (472 cm)
投影距离	<ul style="list-style-type: none"> X1111/D303/EV-S22/X1111H/D303D/EV-S22H/X1111A/D303P/EV-S22T/X1211/D313/EV-X22/X1211H/D313D/EV-X22H/X1211K/D313A/EV-X22E/X1213P/D316/EV-X24/X1213PH/D316D/EX-X24H: 4.9 英寸 (1.5 m) - 37 英寸 (11.3 m) X1211S/D313S/EV-X22S: 3 英寸 (0.9 m) - 18 英寸 (5.5 m) X1311KW/D323A/EV-W22E/X1313PW/D326/EV-W24/X1313PWH/D326D/EV-W24H: 4.3 英寸 (1.3 m) - 32 英寸 (9.7 m)
投影比例	<ul style="list-style-type: none"> X1111/D303/EV-S22/X1111H/D303D/EV-S22H/X1111A/D303P/EV-S22T/X1211/D313/EV-X22/X1211H/D313D/EV-X22H/X1211K/D313A/EV-X22E/X1213P/D316/EV-X24/X1213PH/D316D/EX-X24H: 53 英寸 @ 2 m (1.86 - 2.04 : 1) X1211S/D313S/EV-X22S: 55 英寸 @ 1 m (0.9 - 1.08 : 1) X1311KW/D323A/EV-W22E/X1313PW/D326/EV-W24/X1313PWH/D326D/EV-W24H: 63 英寸 @ 2 m (1.5 - 1.65 : 1)
水平扫描频率	31 - 99 kHz
垂直刷新扫描频率	48 - 120 Hz
梯形校正	<ul style="list-style-type: none"> X1111/D303/EV-S22: +/-40 度 (垂直), 手动 X1111H/D303D/EV-S22H/X1111A/D303P/EV-S22T/X1211/D313/EV-X22/X1211H/D313D/EV-X22H/X1211S/D313S/EV-X22S/X1211K/D313A/EV-X22E/X1213P/D316/EV-X24/X1213PH/D316D/EX-X24H/X1311KW/D323A/EV-W22E/X1313PW/D326/EV-W24/X1313PWH/D326D/EV-W24H: +/-40 度 (垂直), 手动和自动
数码变焦	2 x
音频	<ul style="list-style-type: none"> X1111/D303/EV-S22: N/A X1111A/D303P/EV-S22T/X1211/D313/EV-X22/X1211S/D313S/EV-X22S/X1213P/D316/EV-X24/X1213PH/D316D/EX-X24H/X1311KW/D323A/EV-W22E/X1313PW/D326/EV-W24/X1313PWH/D326D/EV-W24H: 2 W x 1 X1111H/D303D/EV-S22H/X1211H/D313D/EV-X22H: 10 W x 1
重量	<ul style="list-style-type: none"> X1111/D303/EV-S22/X1111H/D303D/EV-S22H/X1111A/D303P/EV-S22T/X1211/D313/EV-X22/X1211H/D313D/EV-X22H/X1211K/D313A/EV-X22E/X1213P/D316/EV-X24/X1213PH/D316D/EX-X24H/X1311KW/D323A/EV-W22E/X1313PW/D326/EV-W24/X1313PWH/D326D/EV-W24H: 约 2.6 kg (5.73 磅) X1211S/D313S/EV-X22S: 约 2.7 kg (5.95 磅)

外形尺寸 (W x D x H) 280 x 230 x 84 mm (11.0 英寸 x 9.1 英寸 x 3.3 英寸)

电源	通用交流输入 100 - 240V, 输入频率 50/60Hz
功耗 (典型)	<ul style="list-style-type: none"> X1111H/D303D/EV-S22H/X1111A/D303P/EV-S22T/X1211H/D313D/EV-X22H/X1211S/D313S/EV-X22S/X1311KW/D323A/EV-W22E: 287 W X1211K/D313A/EV-X22E: 291 W X1213P/D316/EV-X24/X1213PH/D316D/EX-X24H/X1313PW/D326/EV-W24/X1313PWH/D326D/EV-W24H: 348 W
运行温度	0°C 到 35°C / 32°F 到 95°F
I/O 接口	<ul style="list-style-type: none"> 电源插口 x 1 RS232 x 1 VGA 输入 x 1 复合视频 x 1 S-Video x 1 <p>下列项目仅适用于 X1111A/D303P/EV-S22T/X1211H/D313D/EV-X22/X1213P/D316/EV-X24/X1211S/D313S/EV-X22S/X1211K/D313A/EV-X22E/X1311KW/D323A/EV-W22E/X1313PW/D326/EV-W24:</p> <ul style="list-style-type: none"> 3.5 mm 音频插孔输入 x 1 3.5 mm 音频插孔输出 x 1 VGA 输入 x 2 VGA 输出 x 1 USB (mini B 型) x 1 <p>下列项目仅适用于 X1111H/D303D/EV-S22H/X1211H/D313D/EV-X22H/X1213PH/D316D/EX-X24H/X1313PWH/D326D/EV-W24H:</p> <ul style="list-style-type: none"> HDMI 1.3 输入 x 1
标准产品包物品清单	<ul style="list-style-type: none"> 交流电源线 x 1 VGA 线 x 1 遥控器 x 1 电池 x 2 (用于遥控器) 用户指南 (CD-ROM) x 1 快速入门指南 x 1 安全卡 x 1
附件 (选配)	<ul style="list-style-type: none"> 复合视频线 x 1 手提包 x 1 防尘网 x 1

* 手册内所有文字、图片仅供参考，一切以产品实物为准。本手册若有变更，恕不另行通知。

兼容模式

1 VGA 模拟 - PC 信号

模式	分辨率	垂直频率 [Hz]	水平频率 [KHz]
VGA	640 x 480	60	31.47
		72	37.86
		75	37.50
		85	43.27
		120	61.91
SVGA	800 x 600	56	35.20
		60	37.88
		72	48.08
		75	46.88
		85	53.67
XGA	1024 x 768	60	48.36
		70	56.48
		75	60.02
		85	68.67
		120	98.96
SXGA	1152 x 864	70	63.85
		75	67.50
		85	77.10
	1280 x 1024	60	63.98
		72	76.97
		75	79.98
QuadVGA	1280 x 960	60	60.00
	1280 x 960	75	75.00
SXGA+	1400 x 1050	60	65.32
UXGA	1600 x 1200	60	75.00
PowerBook G4	640 x 480	60	31.50
	640 x 480	66.6 (67)	35.00
	800 x 600	60	37.88
	1024 x 768	60	48.36
	1152 x 870	75	60.24
	1280 x 960	75	68.68

WXGA	1280 x 768	60	47.78
	1280 x 768	75	60.29
	1280 x 768	85	68.63
	1280 x 720	60	45.00
	1280 x 800	60	49.70
	1440 x 900	60	55.94
	1680 x 1050	60	65.29
	1366 x 768	60	47.71
	1920 x 1080-RB	60	66.60
	1920 x 1080-EIA	60	67.50
	1024 x 600	60	37.50

2 HDMI - PC 信号 (仅限 X1111H/D303D/EV-S22H/X1211H/D313D/EV-X22H/X1213PH/D316D/EX-X24H/X1313PWH/D326D/EV-W24H)

模式	分辨率	垂直频率 [Hz]	水平频率 [KHz]
VGA	640 x 480	60	31.47
		72	37.86
		75	37.50
		85	43.27
		120	61.91
SVGA	800 x 600	56	35.20
		60	37.88
		72	48.08
		75	46.88
		85	53.67
		120	77.43
XGA	1024 x 768	60	48.36
		70	56.48
		75	60.02
		120	98.96
SXGA	1152 x 864	75	67.50
		85	77.10
	1280 x 1024	60	63.98
		72	76.97
		75	79.98
		85	91.15
QuadVGA	1280 x 960	75	75.00
SXGA+	1400 x 1050	60	65.32

UXGA	1600 x 1200	60	75.00
PowerBook G4	640 x 480	60	31.50
	640 x 480	66.6 (67)	35.00
	800 x 600	60	37.88
	1024 x 768	60	48.36
	1152 x 870	75	68.68
i Mac DV(G3)	1024 x 768	75	60.30
WXGA	1280 x 768	60	47.78
	1280 x 768	75	60.29
	1280 x 768	85	68.63
	1280 x 720	60	45.00
	1280 x 800	60	49.70
	1440 x 900	60	55.94
	1680 x 1050	60	65.29
	1366 x 768	60	47.71
	1920 x 1080-RB	60	66.60
	1920 x 1080-EIA	60	67.50
	1024 x 600	60	37.50

3 HDMI - 视频信号 (仅限 X1111H/D303D/EV-S22H/X1211H/D313D/EV-X22H/X1213PH/D316D/EX-X24H/X1313PWH/D326D/EV-W24H)

模式	分辨率	垂直频率 [Hz]	水平频率 [KHz]
480i	720 x 480 (1440 x 480)	60	15.73
480p	720 x 480	60	31.47
576i	720 x 576 (1440 x 576)	50	15.63
576p	720 x 576	50	31.25
720p	1280 x 720	60	45.00
720p	1280 x 720	50	37.50
1080i	1920 x 1080	60	33.75
1080i	1920 x 1080	50	28.13
1080p	1920 x 1080	60	67.50
1080p	1920 x 1080	50	56.26
1080p	1920 x 1080	24	27.00
1080p	1920 x 1080	23.98	26.97

4 YPbPr 信号

模式	分辨率	垂直频率 [Hz]	水平频率 [KHz]
480i	720 x 480	59.94	15.73
480p	720 x 480	59.94	31.47
576i	720 x 576	50.00	15.63
576p	720 x 576	50.00	31.25
720p	1280 x 720	60.00	45.00
720p	1280 x 720	50.00	37.50
1080i	1920 x 1080	60.00	33.75
1080i	1920 x 1080	50.00	28.13
1080p	1920 x 1080	60.00	67.5
1080p	1920 x 1080	50.00	56.26
1080p	1920 x 1080	24.00	27.00
1080p	1920 x 1080	23.98	26.97

5 视频, S-Video 信号

模式	垂直频率 [Hz]	水平频率 [KHz]	fsc (MHz)
NTSC	15.73	60	3.58
PAL	15.63	50	4.43
SECAM	15.63	50	4.25 或 4.41
PAL-M	15.73	60	3.58
PAL-N	15.63	50	3.58
PAL-60	15.73	60	4.43
NTSC4.43	15.73	60	4.43

管制和安全声明

FCC 声明

本设备经检测，符合 FCC 规则第 15 部分中关于 B 级数字设备的限制规定。这些限制旨在为居民区安装提供防止有害干扰的合理保护。本设备会产生、使用和辐射无线电频率能量，如果不遵照说明进行安装和使用，可能会对无线电通信产生有害干扰。

但是，不保证特定的安装方式不会发生干扰。如果本设备确实对无线电或电视接收造成有害干扰（可以通过开启或关闭设备电源来确定），用户可以采取下面一项或多项措施来消除干扰：

- 调节接收天线的方向或位置。
- 增大设备与接收器之间的距离。
- 将此设备和接收设备连接到不同电路的电源插座上。
- 向代理商或有经验的无线电 / 电视技术人员咨询以获得帮助。

注意：屏蔽线缆

为符合 FCC 的管制要求，与其它计算设备的所有连线必须使用屏蔽线缆。

注意：外设

只有通过认证且符合 B 级限制的外设（输入 / 输出设备、终端、打印机等）可以连接到本设备。若与未经认证的外设共同使用，可能会干扰无线电与电视的接收。

小心

如果未经制造商明确许可进行任何变更或修改，会导致用户失去由联邦通信委员会授予的使用此设备的资格。

运行条件

本设备符合 FCC 规则第 15 部分的要求。操作需受限于下述两个条件：(1) 本设备不能造成有害干扰；(2) 本设备必须接受任何接收到的干扰，包括可能导致非预期操作的干扰。

注意：加拿大用户

此 B 级数字设备符合加拿大 ICES-003 的要求。

Remarque à l'intention des utilisateurs canadiens

Cet appareil numérique de la classe B est conforme à la norme NMB-003 du Canada.

针对欧盟国家的符合性声明

在此，Acer 声明此投影机系列产品符合 1999/5/EC 指令的基本要求和和其它相关规定。

符合俄罗斯管制认证



ME61



UA.TR.002

无线电设备管制声明



注意：下面的管制信息仅针对配备无线 LAN 和 / 或 Bluetooth 的型号。

一般信息

在经过认证可以使用本产品无线功能的国家或地区，本产品符合其无线电频率和安全标准。根据具体配置，本产品可能包含或不包含无线电装置（如无线 LAN 和 / 或 Bluetooth 模块）。

加拿大 — 低功率免许可无线电通信设备 (RSS-210)

- a 通用信息
 - 本设备在运行时符合下面两个条件：
 1. 本设备不会产生有害干扰。
 2. 本设备必须承受任何干扰，包括可能导致本设备异常操作的干扰。
- b 在 2.4 GHz 频段运行
 - 为防止对获得许可的服务造成无线电干扰，本设备应在室内使用，在室外使用时应获得许可。

适用的国家（地区）清单

本设备必须严格按照所在地国家（地区）的管制和限制进行使用。有关的详细信息，请与所在地国家（地区）的当地办事处联系。关于最新的国家（地区）列表，请访问 <http://ec.europa.eu/enterprise/rtte/implem.htm>。



Acer Incorporated
8F, 88, Sec. 1, Xintai 5th Rd., Xizhi
New Taipei City 221, Taiwan

简体中文



Declaration of Conformity

We,

Acer Incorporated

8F, 88, Sec. 1, Xintai 5th Rd., Xizhi, New Taipei City 221, Taiwan
Contact Person: Mr. Easy Lai, e-mail: easy_lai@acer.com.tw

And,

Acer Europe SA
Via Cantonale, Centro Galleria 2 6928 Manno Switzerland

Hereby declare that:

Product:	Projector
Trade Name:	Acer
Model Number:	X1111/D303/EV-S22/X1111H/D303D/EV-S22H/X1111A/D303P/ EV-S22T/X1211/D313/EV-X22/X1211H/D313D/EV-X22H/X1211S/ D313S/EV-X22S/X1211K/D313A/EV-X22E/X1213P/D316/EV-X24/ X1213PH/D316D/EX-X24H/X1311KW/D323A/EV-W22E/X1313PWH/ D326/EV-W24/X1313PWH/D326D/EV-W24H series
Machine Type:	X1111/D303/EV-S22/X1111H/D303D/EV-S22H/X1111A/D303P/ EV-S22T/X1211/D313/EV-X22/X1211H/D313D/EV-X22H/X1211S/ D313S/EV-X22S/X1211K/D313A/EV-X22E/X1213P/D316/EV-X24/ X1213PH/D316D/EX-X24H/X1311KW/D323A/EV-W22E/X1313PWH/ D326/EV-W24/X1313PWH/D326D/EV-W24H series

Is compliant with the essential requirements and other relevant provisions of the following EC directives, and that all the necessary steps have been taken and are in force to assure that production units of the same product will continue comply with the requirements.

EMC Directive 2004/108/EC as attested by conformity with the following harmonized standards:

- EN55022, AS/NZS CISPR22, Class B
- EN55024
- EN61000-3-2 Class A
- EN61000-3-3

Low Voltage Directive 2006/95/EC as attested by conformity with the following harmonized standard:

- EN60950-1

RoHS Directive 2002/95/EC on the Restriction of the Use of certain Hazardous Substances in Electrical and Electronic Equipment

- The maximum concentration values of the restricted substances by weight in homogenous material are:

Lead	0.1%	Polybrominated Biphenyls (PBB's)	0.1%
Mercury	0.1%	Polybrominated Diphenyl Ethers (PBDE's)	0.1%
Hexavalent Chromium	0.1%	Cadmium	0.01%

Directive 2009/125/EC with regard to establishing a framework for the setting of ecodesign requirements for energy-related product.

acerAcer Incorporated
8F, 88, Sec. 1, Xintai 5th Rd., Xizhi
New Taipei City 221, Taiwan

The standards listed below are applied to the product if built with WLAN module or wireless keyboard and mouse.



R&TTE Directive 1999/5/EC as attested by conformity with the following harmonized standard:

†Article 3.1(a) Health and Safety

- EN60950-1
- EN62311

†Article 3.1(b) EMC

- EN301 489-1
- EN301 489-17

†Article 3.2 Spectrum Usages

- EN300 328
- EN301 893 (Applicable to 5GHz high performance RLAN).

Year to begin affixing CE marking 2011.

Easy Lai

Easy Lai /Manager
Regulation Center, Acer Inc.

June. 11. 2011 -
Date



Acer America Corporation
 333 West San Carlos St., San Jose
 CA 95110, U. S. A.
 Tel: 254-298-4000
 Fax: 254-298-4147
 www.acer.com



Federal Communications Commission Declaration of Conformity

This device complies with Part 15 of the FCC Rules. Operation is subject to the following two conditions: (1) this device may not cause harmful interference, and (2) this device must accept any interference received, including interference that may cause undesired operation.

The following local Manufacturer / Importer is responsible for this declaration:

Product:	DLP Projector
Model Number:	X1111/D303/EV-S22/X1111H/D303D/ EV-S22H/X1111A/D303P/EV-S22T/ X1211/D313/EV-X22/X1211H/D313D/ EV-X22H/X1211S/D313S/EV-X22S/ X1211K/D313A/EV-X22E/X1213P/D316/ EV-X24/X1213PH/D316D/EX-X24H/ X1311KW/D323A/EV-W22E/X1313PW/ D326/EV-W24/X1313PWH/D326D/ EV-W24H series
Machine Type:	X1111/D303/EV-S22/X1111H/D303D/EV- S22H/X1111A/D303P/EV-S22T/X1211/D313/ EV-X22/X1211H/D313D/EV-X22H/X1211S/ D313S/EV-X22S/X1211K/D313A/EV-X22E/ X1213P/D316/EV-X24/X1213PH/D316D/ EX-X24H/X1311KW/D323A/EV-W22E/ X1313PW/D326/EV-W24/X1313PWH/ D326D/EV-W24H series
Name of Responsible Party:	Acer America Corporation
Address of Responsible Party:	333 West San Carlos St. San Jose, CA 95110 U. S. A.
Contact Person:	Acer Representative
Phone No.:	254-298-4000
Fax No.:	254-298-4147

中国 RoHS

1. 有毒有害物质或元素表

依据中国政府针对“电子信息产品污染控制管理办法”为控制和减少电子信息产品废弃后对环境造成的污染，促进生产和销售低污染电子信息产品，保护环境和人体健康，仅提供有关本产品可能含有有毒及有害物质如后：

表 1:

部件名称	有毒有害物质或元素					
	铅 (Pb)	汞 (Hg)	镉 (Cd)	六价铬 (Cr(VI))	多溴联苯 (PBB)	多溴二苯醚 (PBDE)
面板	○	○	○	○	○	○
光机	○	○	○	○	○	○
镜头	○	○	○	○	○	○
灯泡	○	×	○	○	○	○
遥控器	○	○	○	○	○	○
塑料外框， 后壳	×	○	○	○	○	○
基板组装	×	○	○	○	○	○
电源线	○	○	○	○	○	○
缆线，线材	○	○	○	○	○	○
金属件	○	○	○	○	○	○
塑膠支架 框架	○	○	○	○	○	○
○：表示该有毒有害物质在该部件所有均质材料中的含量均在 SJ/T11363-2006 标准规定的限量要求以下。 ×：表示该有毒有害物质至少在该部件的某一均质材料中的含量超出 SJ/T11363-2006 标准规定的限量要求。						

有关中国“电子信息产品污染控制管理办法”之相关规定请参考信息产业部所公布之信息。

表中标示有“×”的所有部件都符合欧盟 RoHS 法规。

(欧盟关于电子电器设备中限制使用某些有害物质的 2002/95/EC 号指令)

2. 产品环保使用期限的使用条件：

在按照本产品的使用条件使用的情况下（说明书中对温湿度等使用条件有详细说明），从生产日期开始，在标志的年限内使用，本产品中含有的有毒有害物质或元素不会对环境造成严重污染或对人身、财产造成严重损害。

3. 本产品的环保使用期限覆盖表 1 中的所有部件。