



用户使用说明书

Model:

T19



更多音乐
更多乐趣
音悦汇
mumumusic.com

感谢您选购蓝魔音悦汇T19数码播放器，由衷希望您使用惬意。本说明书将详细介绍产品的各项功能,让您充分领会产品的各项功能如何使用。请您在使用产品之前阅读完本说明书，快速掌握本机的各项功能使用和注意事项。

目录

一 注意事项	3
二 主要性能	5
三 外形及按键	6
四 基本操作	8
五 主要功能	11
设置	12
视频	15
音乐	18
图片	20
FLASH	22
录音	22
文本	24
文件	26
附加功能	27
六 固件升级	28
七 常见问题处理	29
八 技术规格	31

注意事项

本手册包含重要的安全措施和正确使用产品的信息，请在使用该产品前仔细阅读该手册。

- ❶ 请勿在特别冷、热、多尘和湿热的环境中使用本机。
- ❷ 请避免摔落或剧烈碰撞本产品，避免TFT屏受到剧烈碰撞，否则可能导致TFT屏损坏或显示不正常。跌落或撞击所导致的后果由用户承担。
- ❸ 电池的寿命可能会随使用条件和使用环境的不同而有所不同。
- ❹ 本机在格式化中或正在进行上传和下载时请不要突然断开连接，否则可能导致故障发生。
- ❺ 不要使用酒精、稀释剂或其他化学试剂擦洗产品表面，以避免产品表面腐蚀损坏。
- ❻ 本机在充电过程中会略有升温（但不会很烫）属于正常现象，不会影响用户使用。
- ❼ 对于因为产品损坏、维修或其他原因造成的抹除内存资料损失，本公司概不负责。请用户遵照使用手册进行操作，并及时备份重要数据。
- ❽ 因容量计算方式不同，播放器系统固件及Flash存储器的FAT分区表占用一定的空间，本机识别的内存容量与PC连接后显示的内存容量会有一定出入，具体要视机器采用的固件版本及Flash类别而定。

- ❶ 现行电脑病毒较多，容易因为病毒的原因导致本机的文件和固件程序等破坏，请加强病毒预防。如果已经病毒感染，造成播放器无法使用，用户可以在确定没有病毒的电脑上升级固件，再格式化解决。
- ❷ 使用过程中如有任何疑问请与经销商联系，请勿自行拆卸本产品，否则会失去本公司承诺的任何质保。因为自行拆卸产品导致的一切问题只能由用户负责。
- ▲ 不同的软件和硬件版本的产品的性能和功能可能会有一定的差异，因此而发生的变化将不另行通知。本公司保留改进产品的权利。

主要性能

- ❶ 7英寸LCD高清屏，800*480分辨率高清晰显示。
- ❷ 支持MP3、WMA、FLAC、AC3、OGG、WAV、APE、M4A格式音乐播放，支持歌词显示。
- ❸ 支持播放1080P的视频(AVI、DAT、MOV、MPG、TS、VOB、MKV)和720P的视频(RM、RMVB)，支持SRT/SUB/SMI/ASS/SSA等格式字幕及内嵌字幕。
- ❹ 支持外响功能。
- ❺ 扩展TF卡功能。
- ❻ 支持模拟高清和数字高清之电视输出功能。
- ❼ 支持自动浏览JPG、BMP、PNG、TIFF格式图片。
- ❽ 支持FLASH播放。
- ❾ 节能设置，亮度可自由调节，可设置自动关机，自动关闭LCD。
- ❿ 录音功能，录音格式WAV。
- ⓫ 支持电子书阅读功能。
- ⓬ 支持OTG外接U盘功能，目前支持连接500mA以下的U盘/MP3和硬盘(需外接电源)。电池电量较低时使用本功能，本机将提示电池电量不足。

外形及按键

① T19机器外形及按键

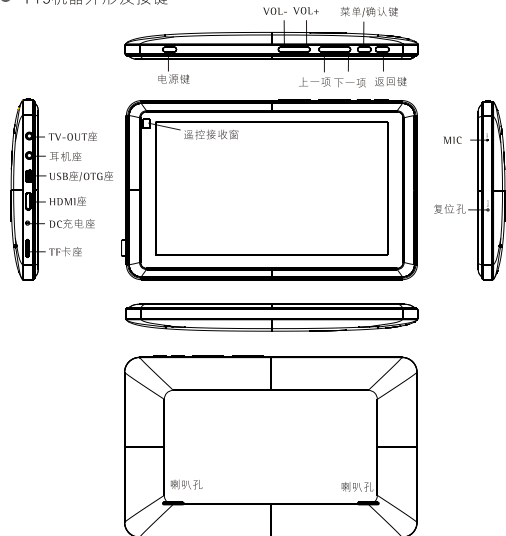

② 红外线遥控外形及按键

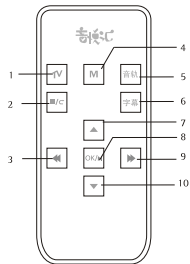

- 1: 短按: TV-OUT功能切换。
- 2: 短按: ESC返回。
- 3: 短按: 前一项/上一首/上一部。
- 4: 短按: 隐藏或提取菜单。
长按: 在文件列表界面或资源管理器模式下长按该键可进行文件复制或删除操作。
- 5: 短按: 音轨切换。
- 6: 短按: 视屏字幕切换。
- 7: 短按: 上一项/音量VOL+/上一页。
- 8: 短按: 播放/暂停及确认功能。
- 9: 短按: 后一项/下一首/下一部。
- 10: 短按: 下一项/音量VOL-/下一页。

基本操作

① 按键功能描述：

：长按3秒开/关机，短按屏保/解除屏保。

：短按回上级目录。

：选择选项后，短按该键确认进入该选项。在文件列表中，选择某项后，长按该键可对文件夹或文件进行删除、复制操作。

：短按选择上一项或下一项。播放音乐和视频时，长按快退或快进。

：音量加减键。

① 复位功能

如果您的播放器在使用过程中出现死机等不正常情况，可以用回形针插进机身的RESET孔按动里面隐藏的复位键对本机进行复位。

① 电源监控







您可以通过本机屏幕右上角的电池图标随时监控电池电量的状态，随着机器使用时间的增加，电池图标中的格数将相应减少，电量快耗尽时，机器自动关机。电池的使用时间与播放文件的类型、屏幕的显示状态、操作频率及音量的大小有关。您可以进入系统设置中的设置项自动“显示”和“省电设置”对LCD的背光亮度和自动关屏时间进行合理的设置以节省电量。







① 充电

当电池图标格数显示为空时，请及时充电。

您可以使用本公司认可的5V 2A的充电器进行充电，充电过程中电池图标显示脉冲，充电完毕，电池电量显示满格。关机状态下充电机器会自动开机，充电图标显示时间可以通过背光时间来调节。整个充电过程约需要8小时。注：本机不支持USB口充电。

① 如何删除和复制文件夹或文件？

删除：短按  或  键在文件列表中选择文件或文件夹后，长按M键，在弹出菜单中短按  或  键选择“删除”，短按M键确认则屏幕上弹出是否删除文件的对话框，短按  或  键选择“是”或“否”删除或取消删除该文件或文件夹。

复制：短按  或  键在文件列表中选择文件或文件夹后，长按M键，在弹出菜单中短按  或  键选择“复制”，短按M键确认，再短按  或  键选择目标文件夹，最后短按M键确认，则所选文件或文件夹被复制到目标文件夹中。

① HDMI输出：用HDMI线连接本机和电视上的HDMI接口，在主界面选择进入设置界面，然后将“显示”项下的选项“输出模式”设置为“数字高清”后，短按M键，在下级菜单中选择选项1080i、1080P、480P或720P后短按M键即可。

▲ 本产品采用了技术领先的Silicon Image等公司HDMI芯片，并通过了HDMI一致性测试规范(CTS)，兼容性优于同类产品，但蓝魔公司并不保证能与市面上所有具备HDMI输入的高清电视等设备兼容。



主要功能

以下功能操作均默认通过本机上的功能按键实现。长按电源键3秒，本机在显示开机画面后进入主界面如下：



一键相册功能：在主界面长按遥控器或机身上的M键均可直接进入机内图片播放界面。

❶ TV-OUT: 用AV输出线连接本机和电视上的音频和视频接口，在主界面选择进入设置界面，然后将“显示”项下的选项“输出模式”设置为“模拟高清”后，短按M键，在下级菜单中选择选项1080i、1080P、480P或720P后短按M键即可。

▲ HDMI输出和TV-OUT时，本机黑屏。在本机已插入TF卡或已外接OTG设备的时候，在电视屏幕的右上角会显示相关图标，用户可通过短按遥控器上的键或本机上的返回键选择读取本机、TF卡或OTG设备，被选择的设备图标会高亮显示。

❶ 锁屏和解锁：在主界面选择进入设置 → 自动锁键，如该选项被设置为10秒，则10秒后机器自动锁屏，同时屏幕左上角显示锁屏标志，长按键可解锁。锁屏的目的是保护当前的屏幕显示不被无意的按键动作所切换。

❶ 连接电脑及文件传输

本机为高速USB2.0接口，经与电脑连接后便可实现可移动磁盘功能，进行数据传输。您仅需要将喜欢的音乐直接复制到MP4播放器里面即可，而不需要任何第三方的程序来实现。

与电脑连接时，如果想使用本机，请在不断开USB连接线的情况下选择从电脑上安全删除该移动磁盘后即可进入主界面。

设置

在主界面，短按◀或▶键选择【设置】图标，然后短按M键进入设置界面如下：

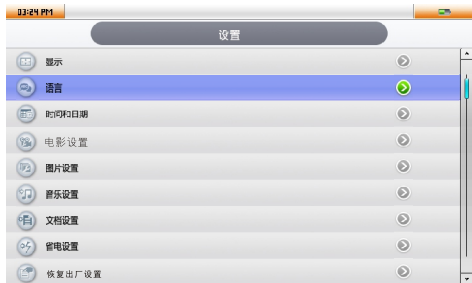

1 显示

输出模式：屏、数字高清（HDMI）、模拟高清三选项。

亮度：0-5共6级背光亮度供选择。

背景：效果1-效果9共9种内置背景和自定义背景供选择。

1 语言

可在此选择显示语言为英语、中文（简体）或中文（繁体）。

1 时间和日期

可在此进行时钟设置、日期设置和时间格式设置。

1 电影设置

视图：设置为“预览图”，则在视频功能下的视频文件以缩略图形式排列；设置为“列表”，则视频功能下的视频文件仅以文件名排列。

排序：视频文件排列顺序可在此被设置为“按文件日期”或“按文件名”。

目录：视频功能下的视频文件目录可在此设置为“开”或“关”。设置为“关”则视频功能下仅显示视频文件，设置为“开”则可显示所有文件夹及视频文件。

重复：在此可设置影片播放的重复模式为“全部循环”或“单曲循环”。

字幕：在此可设置打开、切换或关闭影片字幕显示功能。

恢复播放：在此可设置是否打开视频断点播放功能。

字幕编码：字幕编码可设置为默认、unicode(UTF16)、unicode(UTF8)、简体中文(GB)、繁体中文(BIG5)或西方语言。

显示：在此设置视频以全屏、保持比例、4: 3、16: 9或原始比例播放。

1 图片设置

视图：设置为“预览图”，则在图片功能下的图片文件以缩略图形式排列；设置为“列表”，则图片功能下的图片文件仅以文件名排列。

排序：图片文件排列顺序可在此被设置为“按文件日期”或“按文件名”。

目录：图片功能下的图片文件目录可在此设置为“开”或“关”。设置为“关”则图片功能下仅显示图片文件，设置为“开”则可显示所有文件夹及图片文件。

重复：图片播放的循环模式可在此设置为“目录循环”、“全部循环”或“关”。

图片剪裁：可在此设置图片的显示尺寸为“原始大小”、“全屏显示”或“图片拉伸”。

图片播放间隔：在此可设置图片自动播放的间隔时间为“3秒”、“5秒”、“10秒”、“30秒”、“60秒”或“5分钟”。

入图效果：可在此打开或关闭图片切换时的入图效果。

图片模式：可在此设置图片显示模式为“普通模式”或“漫画模式”。漫画模式下，旋转图片后后续的所有图片皆可保持横屏或竖屏显示。

❶ 音乐设置

视图：同视频视图设置。

排序：同视频排序设置。

目录：同视频目录设置。

重复：可在此设置歌曲循环模式为单曲循环、全部循环或目录循环。

歌词设置：可在此设置打开或关闭歌词同步显示功能。

❶ 文档设置

排序：同视频排序设置。

目录：同视频目录设置。

字体颜色：文本字体颜色可在此设置为白色、蓝色、绿色或黑色。

自动浏览速度：文本自动浏览速度可在此设置为慢、中或快。

恢复播放：可在此设置是否打开文本断点阅读功能。

显示角度：可在此设置文本纵向或横向显示。

❶ 省电设置

自动关机和自动关屏两选项供选择设置。

❶ 恢复出厂设置

可在此选择是否恢复出厂设置。

❶ 升级

用户下载新固件后可进入该选项选择进行固件升级和功能更新。



❶ 关于

可进入浏览本机品牌、日期、版本和内存等信息。

❶ 自动锁键

可在此设置是否锁屏及预锁屏时间。锁屏后，解锁请长按  键。

视频

在主界面，短按  或  键选择【电影】图标，然后短按M键进入下级菜单，重复上述动作选择某一视频文件后短按M键进入视频播放界面如下：



如上图所示，屏幕下方有一工具条，其中显示为蓝色的图标表示处于选中状态。

⏮ 上一部：短按 ◀ 或 ▶ 键，使该图标处于选中状态后，短按 M 键则本机开始播放上一部影片。

⏩ 快退：短按 ◀ 或 ▶ 键，使该图标处于选中状态后，短按 M 键可快退影片，再次短按 M 键可恢复正常播放。

⏸ 暂停：同上选中该图标后，短按 M 键暂停播放，再次短按 M 键恢复播放。

🔊 音轨切换：同上选择该图标后，短按 M 键切换音轨。

NORMAL EQ：同上选择该图标后，短按 M 键可切换 EQ (NORMAL、CLASSIC、JAZZ、POP)。

T 字幕：选择该图标后，短按 M 键可进行切换字幕和显示或隐藏字幕之操作。

⏩ 快进：操作方法同快退。

⏮ 下一部：操作方法同上一部。

⚙️ LCD 亮度：选中此项后，短按 M 键可重设屏幕亮度。

🖥️ / 🖥️ / 🖥️ 屏幕扩展：选中此图标后，短按 M 键可以全屏、原始尺寸、保持比例、4:3 或 16:9 的模式播放电影文件。

🕒 选时播放：选中该项后，短按 M 键屏幕上显示选时时间输入框，短按 ◀ 或 ▶ 键选择设置项，短按 + 或 - 键可设置具体数值。设置完成后，短按 M 键可跳转至所设置的时间点处播放。

工具条隐藏时，短按 M 键暂停播放，再次短按 M 键可恢复影片播放，长按 M 键则可在屏幕上显示底部工具条，短按 ⏪ 键或稍等片刻可隐藏工具条。工具条隐藏时，机身的其它按键功能如下：

◀ / ▶：短按播放上一部/下一部影片，长按快退/快进当前影片。

⏪：短按返回上一级目录。

+ / -：短按调高/降低播放的音量。

- ① 用户在视频设置中打开视频断点播放功能后，每次退出的视频断点会被自动记录，下次播放同一视频，屏幕会提示“是否将该视频恢复到上次播放位置？”，短按 ◀ 或 ▶ 键选择“是”或“否”，并短按 M 键确认是否从上次的断点开始播放。

- ▲ 用户可到相关网站下载相关视频的对应字幕，然后以与电影视频文件名相同的名字保存到机器中，便可实现播放视频时同步显示字幕。当所播放电影目录下有格式支持的同名字幕文件，可以选择切换字幕。

音乐

在主界面，短按 ◀ 或 ▶ 键选择【音乐】图标，短按M键将进入下级菜单，重复以上动作选择一音频文件后，短按M键即进入音乐播放界面如下：



如上图所示，屏幕下方有一排图标，显示为蓝色的图标表示处于选中状态。

⏮ 上一首：短按 ◀ 或 ▶ 键，使该图标处于选中状态后，短按M键则本机开始播放上一首歌曲。

⏪ 快退：短按 ◀ 或 ▶ 键，使该图标处于选中状态后，短按M键可快退歌曲，长按M键可恢复正常播放。

NORMAL EQ：同上选择该图标后，短按M键可切换EQ（NORMAL、CLASSIC、JAZZ、POP）。

⏸ 暂停：同上选择该图标后，短按M键暂停播放，再次短按M键恢复播放。

🔄 循环模式：同上选择该图标后，短按M键则切换循环模式（顺序播放  单曲重复  全部重复 ）。

⏩ 快进：操作方法同快退。

⏭ 下一首：操作方法同上一首。

⏹ 停止播放：同上选择该图标后，短按M键停止歌曲播放并返回上级目录。

工具条隐藏时，短按M键暂停播放，再次短按M键可恢复歌曲播放，长按M键则可提取底部工具条，短按  键或稍等片刻可隐藏工具条。工具条隐藏时，机身的其它按键功能如下：

◀/▶：短按播放上一部/下一部歌曲，长按快退/快进当前歌曲。

：短按返回上一级目录。

+/-：短按调高/降低播放的音量。







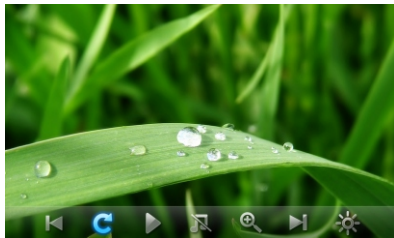

- ▲ 用户可到 www.51lrc.com等网站下载与歌曲对应的LRC歌词，或通过歌词秀等软件自行制作歌词。然后命名为与歌曲相同的名称保存到您的播放器中，并确认歌词与歌曲在同一目录下。此时便可以实现歌词同步实现了。当播放器的目录下有同歌名文件时，播放器将直接显示歌词。
- ▲ 有极少数编码十分特殊的mp3/WMA音频文件，有可能在本机上无法播放，请用音频转换工具转换后再复制到本机上播放。

图片

在主界面，短按 ◀ 或 ▶ 键选择【图片】图标，短按M键进入下级菜单。重复以上操作选择某图片文件，短按M键进入图片浏览界面如下：



如上图所示，屏幕下方有一排图标，显示为蓝色的图标表示处于选中状态。

-  上一张：短按 ◀ 或 ▶ 键，使该图标处于选中状态后，短按M键则本机开始播放上一张图片。
-  旋转：短按 ◀ 或 ▶ 键，使该图标处于选中状态后，短按M键可旋转图片。
-  暂停：同上选择该图标后，短按M键暂停播放幻灯片，再次短按M键恢复播放。
-  音乐播放：同上选择该图标后，短按M键则可在文件列表中选择音乐文件作为图片浏览的背景音乐进行播放，再次短按M键则歌曲停止播放。（如果在未暂停音乐播放的条件下退出音乐界面，音乐会继续后台播放，此时浏览图片，则该图标显示为 ）。
-  放大：同上选择该图标后，短按M键可放大图片。
-  下一张：操作方法同上一张。
-  LCD亮度：选中该图标后，短按M键可重设屏幕的亮度值。
- ：选中此图标后，短按OK键可以全屏、原始尺寸、保持比例的模式播放图片。



自定义背景：同上选择该图标后，短按M键可将当前图片设置为自定义背景图片。

工具条隐藏时，短按M键即可提取工具条。工具条提取后，短按⊖键或稍等一会儿可隐藏工具条。工具条隐藏时，机身的其它按键功能如下：

◀/▶：短按播放上一张/下一张图片。

⊖：短按返回上一级目录。

+ / -：同时播放音乐时，短按调高/降低播放的音量。

- ▲ 有极少数应用于苹果电脑系统的JPEG图片文件，有可能在本机上无法浏览，请用Windows自带的“画图”等工具转换后再复制到本机上浏览。

FLASH

在主界面，短按◀或▶键选择【FLASH】图标，短按M键进入下级菜单。重复以上操作选择某FLASH文件(.swf)，短按M键即开始播放。播放FLASH时可通过音量调节键调节音量。

录音

在主界面通过短按◀或▶键选择【录音】图标，短按M键进入录音界面如下：

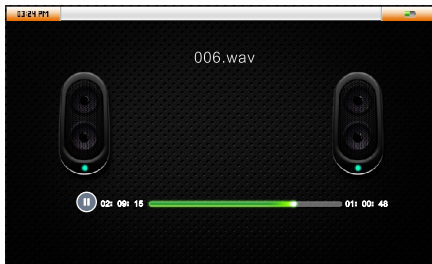



- 短按M键开始录音，再次短按M键暂停录音。
- 短按⊖键停止本次录音，同时屏幕弹出菜单询问是否保存本次录音，如果选择☑，弹出文件名设置界面。
- 在文件名设置界面上，短按◀或▶键可左右移动光标，短按◀或▲键可上下移动光标，短按M键为确认输入所选字符，文件名输入完成后将光标移动到“DONE”，再次短按M键则上一录音以刚设置的文件名被存储于根目录下的文件夹“RECORD”中。如果在以上界面不输入任何字符，直接短按⊖键则上一录音以录音的顺序命名并被存储于根目录下的文件夹“RECORD”中。用户可以在音乐播放模式下播放录音文件夹中的所有录音文件(.wav)。

文本

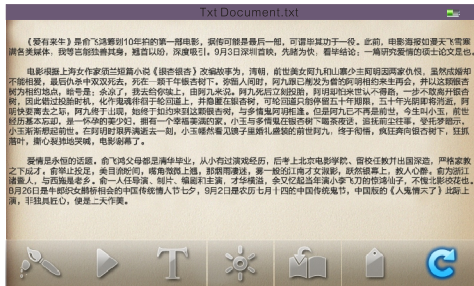
在主界面，短按 ◀ 或 ▶ 键选择【文本】图标，短按M键将进入下级菜单，重复以上动作选择一文本文件后，短按M键即进入电子书阅读界面如下：



浏览电子书时，长按M键即可在屏幕上显示上图工具条中的功能图标，显示为蓝色的图标表示处于选中状态。

 音乐播放：选择该选项后，短按M键，从弹出目录中选择某音乐文件后短按M键，用户就可以在继续阅读电子书的同时听音乐。（注：如果在未暂停音乐播放的条件下退出音乐界面，音乐会继续后台播放，此时阅读电子书，则该图标显示为 ）

 背景和字体颜色：点击此按键可切换文本背景和字体颜色。

 自动浏览：同上选择该选项，短按M键可开启或暂停自动浏览功能，自动浏览速度请从主界面进入设置界面下的文本设置项里设置。

 字体大小：点击此项可切换字体大小。

 LCD亮度：选中该图标后，短按M键可重设LCD的亮度值。

 跳页键：选中该图标后，短按M键可弹出页码输入界面，在此界面中输入一页码，确认后短按M键则可跳转显示此所选页面。

 书签：选中此图标后，短按M键弹出书签菜单如下：
增加书签：选择进入此选项后，短按 + 或 - 键选择任一书签后短按M键，则当前页面被保存。
删除书签：选择进入此选项后可删除已保存的书签。
选择书签：选择进入此选项后可提取已保存的书签。



旋屏：点击此图标可竖屏/横屏阅读文本。

浏览电子书时，短按M键可使屏幕上显示上述工具条，短按⊖键或稍等一会儿可隐藏工具条。文本浏览时，机身的其它按键功能如下：

◀/▶：短按播放上一页/下一页。

⊖：短按返回上一级目录。

+/-：同时播放音乐时，短按调高/降低播放的音量。

- ▲ 用户在文本设置中打开文本断点记忆功能后，每次退出的文本页面会被自动记录，下次播放同一视频，屏幕会提示“是否将该文档恢复到上次的播放位置？”，通过◀或▶键选择“是”或“否”，并短按M键确认从上次退出阅读的位置开始阅读或从头开始阅读。
- ▲ 本机只支持TXT文本且为“ANSI”编码，不支持其他编码的TXT文本。其他编码的文本可以通过电脑记事本打开后点击文件→另存为一→“编码”选择为“ANSI”再点击保存，请复制此文件到本机上，您便可进行阅读。

文件

在主界面，短按◀或▶键选择【文件】图标，短按M键将显示本机FLASH内的所有文件夹或文件，对本机支持播放的格式文件可直接选择播放。

附加功能

在主界面，短按◀或▶键选择【附加功能】图标，短按M键将显示二级菜单：日历、秒表、计算器。

日历：短按◀或▶键左右移动光标，短按+或-键上下移动光标，查看日历完毕，短按⊖键返回上级目录。

秒表：短按M键开始计时，然后短按◀或▶键选择“记录”后再短按M键即可提取时间，一共可提取20次时间。同理可进行停止和复位操作。

计算器：短按◀或▶键左右移动光标，短按+或-键上下移动光标，短按M键确认所选择数字和运算符号即可进行运算。

固件升级

- ① 到[Http://www.mumumusic.com](http://www.mumumusic.com) 蓝魔公司网站下载T19的升级软件到您的播放器。
- ① 升级前请确保机器有足够电量。开机后进设置菜单下选择进入选项【升级】→ 现在升级，系统会自动搜索新固件，自动进行升级。
- ① 如果机器低电，请连接可靠外部电源后进行以上操作。
- ① 固件升级的目的是对机器进行功能更新，升级时间可能较长，请耐心等待，切不要断开连接。固件升级成功后，播放器自动重启。

常见问题处理

- ① 播放器不能开机
检查电池是否无电。
连接电源适配器后再次检查。
如果充电后仍然无法开机，请与我们的销售商联系。
- ① 耳机内听不到声音
请检查音量是否设置为0。
请检查耳机的连接没有问题。
- ① 严重的噪音
请检查耳机的插头是否干净，污物可能会导致有噪声。
请检查音乐文件是否损坏。您可以播放其它音乐来确定。
如果文件已被损坏，可能导致产生很严重的噪音。
- ① 屏幕显示乱码
请检查是否已设置正确的语言选项。
- ① 不能下载文件
确认计算机与播放器间是否正确连接。
请确认内存的存储空间是否已满。
请确认USB连接线是否已损坏。
- ① 为什么播放音乐时没有歌词显示
请确认所播放的音乐是否配有相应的歌词文件，且存储于根目录下的

LRC文件夹中。

请确认歌词文件为LRC格式且文件名与所播放的音乐文件同名。

① USB连接无效，连电脑不显示连接

请检查USB线是否已损坏。

▲ 耳机使用注意事项：

在使用时必须先把本机的音量调低再插上耳机然后慢慢把音量调高，这样可以防止耳机过载将耳机烧坏或音圈而造成破音。

技术规格

显示屏	7英寸LCD高清屏，800*480分辨率	
连接计算机	高速USB2.0	
内存	1GB-16GB	
电源	3000mAH聚合物电池	
播放时间	视频播放约4.5小时（标清片源，默认亮度音量，耳机输出）	
	音频播放约15小时左右（低功耗时）	
语音录音	采样率	44KHz
	MIC录音格式	WAV
	录音时间	约12小时（4GB）
音频播放	耳机输出功率	(L)10mW+(R)10mW(32ohm)
	Mp3比特率	48kbps-320kbps
	WMA比特率	48kbps-320kbps
	频率响应	20HZ / 20KHZ
	信噪比	≥ 80dB
	失真度	0.3%
视频播放	AVI	1920x1080以下
	TS	1920x1080以下
	MKV	1920x1080以下
使用温度	-5至 40摄氏度	
语言选择	简体中文、繁体中文、英文	
操作系统	Windows 2000/XP/Vista/Win7	