

可更换镜头数码相机 **α65**

α手册

A卡口系统

准备相机

拍摄与观看影像

拍摄适合被摄体的影像

使用拍摄功能

使用播放功能

功能列表

在计算机上观看影像

其他

高级操作

索引

α

目录

基本操作	8
-------------------	---

本节提供关于操作相机的基本信息。

“基本操作”一节中的内容与随附的使用说明书中的内容相同。

关于使用本相机的注意事项	9
--------------------	---



准备相机

检查各个附件	11
识别部件	12
给电池充电	18
插入电池/存储卡（另售）	20
安装镜头	23
打开相机和设置时钟	26
拍摄前	28
调节取景器的清晰度（屈光度调节）	28
正确握持相机	28

拍摄与观看影像

拍摄静态影像	29
拍摄动态影像	31
播放影像	32
删除影像（删除）	33

拍摄适合被摄体的影像

调节LCD监视器的角度	34
用各种拍摄模式进行拍摄	35
AUTO ⁺	36
SCN 场景选择	37
 扫描全景/  3D扫描全景	38
 连续拍摄优先AE	38

使用拍摄功能

使用闪光灯	39
调节影像的亮度	40
 /  选择拍摄模式	41
切换拍摄信息显示（DISP）	42

设定影像尺寸	43
影像尺寸	43
全景：影像尺寸	43
使用播放功能	
放大影像	45
切换至影像列表的显示	46
在电视荧屏上观看影像	47
功能列表	
可用按钮/开关操作各个功能	48
用Fn（功能）按钮选择功能	49
可用Fn（功能）按钮选择各个功能	50
用MENU按钮选择的功能	52
使用相机指南功能	58
相机内指南	58
拍摄技巧	58
在计算机上观看影像	
与计算机一起使用	59
使用软件	61
选择创建动态影像光盘的方法	64
其他	
画面上的图标列表	66
每种拍摄模式下的功能	69
闪光模式可用	70
高级操作	71
本节提供关于相机的更详细信息。	
准备工作	
设置相机	72
取下眼罩	72
拍摄模式下显示的画面	73
选择画面模式	73
柱状图	74
数字水平量规	75
无效果显示时，通过镜头监视被摄体	75
取景器模式下的图标列表	76

拍摄无相机抖动的清晰影像	78
相机抖动警告指示	78
使用SteadyShot功能	78
使用三脚架	79

拍摄

选择拍摄模式	80
AUTO AUTO/  禁止闪光	80
AUTO ⁺	80
SCN 场景选择	81
 扫描全景/ 3D 3D扫描全景	83
 连续拍摄优先AE	85
P 程序自动	86
A 光圈优先	87
S 快门优先	89
M 手动曝光	90
MBULB	92
动态影像录制设置	94
轻松拍摄动态影像	94
用调节快门速度和光圈录制动态影像	95
文件格式	96
记录设置	97
录音	98
调节对焦	99
自动对焦	99
对焦锁定	101
自动对焦模式	101
AF区域	102
对象跟踪	103
手动对焦	104
峰值	105
放大对焦	105
检测人脸	107
人脸检测	107
人脸登记	108
笑脸快门	109

调节影像的亮度	111
AE锁定	111
测光模式	112
闪光补偿	112
闪光控制	113
闪光灯	114
无线闪光灯	114
AF辅助照明	115
设置ISO	116
多帧降噪	116
自动补偿亮度和对比度（动态范围）	117
动态范围优化	117
自动HDR	118
影像处理的设置	119
照片效果	119
创意风格	120
调节色调（白平衡模式）	122
微调颜色的画面	124
色温/彩色滤光片	124
自定义白平衡	125
单步放大	126
 /  选择拍摄模式	127
单张拍摄	127
连拍	127
自拍	128
阶段曝光：连续/单拍阶段曝光	128
白平衡阶段曝光	130
遥控器	130

播放

播放模式下显示的画面	131
在播放期间切换画面	131
在柱状图画面上的图标列表	131
使用播放功能	133
旋转影像	133
观看模式	133
幻灯片播放	134
回放显示	134
滚动多张全景影像	135

保护影像（保护）	136
删除影像（删除）	137
删除（多个影像）	137
在相同的观看模式下删除全部静态或动态影像	138
关于在电视上播放	139
3D观看	139
使用“BRAVIA” Sync	139

相机的设置

GPS设置（仅限SLT-A65V）	141
GPS辅助数据	142
GPS自动时间校正	142
设置纵横比和影像质量	143
纵横比	143
影像质量	143
设置相机的其他功能	144
长时曝光降噪	144
高ISO降噪	144
色彩空间	145
无镜头时释放快门	145
网格线	145
自动检视	146
AE锁定按钮功能	146
ISO按钮	147
预览按钮	147
电子前帘快门	147
LCD亮度	147
取景器亮度	148
节电	148
FINDER/LCD选择设置	148
镜头补偿	149
镜头补偿：周边阴影	149
镜头补偿：色差	149
镜头补偿：失真	149
在存储卡中设置记录方法	150
格式化	150
文件序号	150
文件夹名	151

选择REC文件夹	151
新文件夹	151
修复影像数据库	152
上传设置	152
复位到默认设置	154
确认相机的版本	158
<hr/>	
计算机	
将相机连接到计算机	159
设置USB连接	159
连接到计算机	159
将影像导入计算机 (Windows)	160
将影像导入计算机 (Macintosh)	161
解除USB连接	162
创建动态影像光盘	163
创建AVCHD格式的光盘	163
创建标清影像质量 (STD) 的光盘	164
可通过“PMB”使用的光盘	165
<hr/>	
打印	
指定DPOF	166
日期打印	166
<hr/>	
清洁	
清洁相机和镜头	167
清洁影像传感器	168
<hr/>	
故障排除/其他事项	
故障排除	171
警告信息	180
使用须知	182
要在海外使用本相机时—电源	184
AVCHD格式	185
GPS (仅限SLT-A65V)	186
3D拍摄	188
存储卡	189
电池/充电器	191
许可证	192
<hr/>	
索引	193

基本操作

“基本操作”一节中的内容与随附的使用说明书中的内容相同。本节提供关于操作相机的基本信息。欲更有效地使用相机，请参阅“高级操作”（第71页）。



关于使用本相机的注意事项

拍摄方式

- 本相机设有两种被摄体监视模式：使用LCD监视器的LCD监视器模式，以及使用取景器的取景器模式。
- 拍摄的影像可能与拍摄前监视的影像不同。

关于本相机可用功能的注意事项

- 若要检查本相机是1080 60i兼容设备还是1080 50i兼容设备，应检查相机底部的下列标记。
1080 60i兼容设备：60i
1080 50i兼容设备：50i
- 本相机与1080 60p或50p格式动态影像兼容。不同于目前的隔行扫描标准拍摄模式，本相机使用逐行扫描的方法进行拍摄。这样提高了分辨率，使影像更平滑和真实。
- 在3D兼容监视器上观看用本相机拍摄的3D影像时，可能会感觉不适，如眼睛疲劳、恶心或有疲惫感。观看3D影像时，我们建议每隔一段时间就休息一下。由于需要休息的时间或次数因人而异，应按自己的标准进行设置。如果感到不舒服，应停止观看3D影像，并在必要时向医生咨询。同时，请参阅相机使用的连接设备或软件的使用说明书。儿童的视力总是容易受到伤害（特别是6岁以下的儿童）。允许他们观看3D影像前，应先咨询专家，例如儿科或眼科医生。务必使儿童遵守上述使用须知。

对拍摄的内容不予赔偿

因相机或存储卡等的故障而无法拍摄或播放时，本公司对拍摄的内容不予赔偿。

建议备份

为避免丢失数据的潜在危险，应将数据复制（备份）在其他媒体上。

关于LCD监视器、电子取景器、镜头和影像传感器的注意事项

- LCD监视器和电子取景器是采用超精密技术制造的，其有效像素为99.99%以上。但是，可能会有一些小黑点及/或亮点（白色、红色、蓝色或绿色）持续出现在LCD监视器和电子取景器上。这些点是制造过程中的正常现象，完全不影响所拍摄的影像。
- 握持相机时，请勿握住LCD监视器。
- 请勿长时间使相机暴露在阳光直射下或对着太阳拍摄。可能会损坏内部机构。如果阳光被聚焦在附近的物体上，可能会导致火灾。
- LCD监视器背面和铰链部分的旋转轴周围有磁体。请勿在LCD监视器附近放置任何易受磁体影响的物体，如软盘、信用卡等。
- 在寒冷的地方，屏幕的影像可能会有拖尾现象。这不是故障。在寒冷的地方接通相机电源时，屏幕可能会暂时变暗。当相机预热完成后，屏幕会正常工作。

关于长时间拍摄的注意事项

- 长时间连续拍摄时，相机温度会升高。如果温度高过一定水平，画面上将显示标记，并且相机会自动关闭。如果关闭了电源，应至少等待10分钟，让相机内部的温度下降到安全水平。
- 如果环境温度较高，相机温度也会快速升高。
- 相机温度升高时，影像质量可能会变差。建议等相机温度下降后再继续拍摄。
- 相机表面可能会变热。这不是故障。

关于将AVCHD视窗动态影像*导入计算机的注意事项

当把AVCHD视窗动态影像导入计算机时，Windows计算机应使用CD-ROM（附件）上的“PMB”软件。

*“AVCHD视窗动态影像”是在 [文件格式] 的 [AVCHD 60i/60p] / [AVCHD 50i/50p] 模式下录制的动态影像（第96页）。

在其他设备上播放动态影像时的注意事项

- 本相机使用MPEG-4 AVC/H.264 High Profile拍摄AVCHD格式的影像。使用本相机以AVCHD格式录制的动态影像无法通过以下设备播放。
 - 其他与AVCHD格式兼容但不支持High Profile的设备
 - 与AVCHD格式不兼容的设备
 本相机还使用MPEG-4 AVC/H.264 Main Profile拍摄MP4格式的影像。因此，使用本相机以MP4格式录制的动态影像无法在不支持MPEG-4 AVC/H.264的设备上播放。
- 以HD影像质量（高清）刻录的光盘只能在兼容AVCHD格式的设备上播放。DVD型播放机或刻录机无法播放具有HD影像质量的光盘，因为它们与AVCHD格式不兼容。并且，DVD型播放机或刻录机可能无法退出具有HD影像质量的光盘。
- 1080 60p/50p动态影像只能在兼容设备上播放。

关于GPS兼容设备（仅限SLT-A65V）

- 若要确定本相机是否支持GPS功能，应检查相机的型号名称。
GPS兼容：SLT-A65V
GPS不兼容：SLT-A65
- 使用GPS应遵守所在国家和地区的监管要求。
- 若不录制地点信息，应将 [GPS开/关] 设为 [关]（第141页）。
- 在飞机上请务必按照机舱广播的要求关闭相机。

有关版权的警告事项

电视节目、影片、录影带及其他资料可能具有版权。未经许可录制这些数据可能会触犯版权法。

本说明书中使用的图片

在本说明书中用作图例的图片都是复制的图像，而不是使用本相机拍摄的实际图像。

关于本说明中描述的数据规格

除在本说明书中特别描述以外，关于性能和规格的数据仅限于下列情况：在25°C的一般环境温度下，使用在CHARGE指示灯熄灭后充电约1小时的电池。

型号名称

本说明书涵盖了附带不同镜头的几种机型。型号名称因附带的镜头而异。提供的机型因国家/地区而异。

型号名称	镜头
SLT-A65/A65V	-
SLT-A65K/A65VK	DT18-55mm
SLT-A65Y/A65VY	DT18-55mm与DT55-200mm

检查各个附件

首先检查相机的型号名称（第10页）。提供的附件因机型而异。括号中的数字表示部件的数量。

一般附件

- 相机（1）
- BC-VM10A充电器（1）

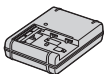

- 电源线（1）（美国和加拿大并未附带）



- 可重复充电电池NP-FM500H（1）



- USB连接线（1）



- 肩带（1）

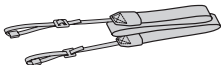

- 机身盖（1）（安装在相机上）



- 眼罩（1）（安装在相机上）
- CD-ROM（1）
 - α相机的应用软件
 - α手册（本手册）
- 使用说明书（1）

SLT-A65K/A65VK

- DT18-55mm缩放镜头（1）/镜头前盖（1）/包装盖（1）

SLT-A65Y/A65VY

- DT18-55mm缩放镜头（1）/镜头前盖（1）/包装盖（1）
- DT55-200mm缩放镜头（1）/镜头前盖（1）/镜头后盖（1）/遮光罩（1）

识别部件

详细操作请参阅括号中的页数。

正面

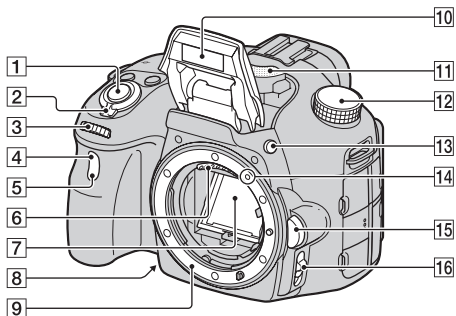

- 1 快门按钮 (29)
- 2 电源开关 (26)
- 3 控制转盘 (86)
- 4 遥控传感器 (130)
- 5 自拍定时指示灯 (128)
- 6 镜头接点*
- 7 反光镜*
- 8 预览按钮 (88)
- 9 转接环
- 10 内置闪光灯* (39、114)
- 11 麦克风** (98)
- 12 模式转盘 (35)
- 13 ⚡ (闪光灯弹出) 按钮 (39、114)
- 14 安装标记 (23)
- 15 镜头释放按钮 (24)
- 16 对焦模式开关 (99、104)

* 请勿直接触摸这些部件。

** 请勿在拍摄动态影像期间盖住此部件。否则可能导致噪音或降低音量。



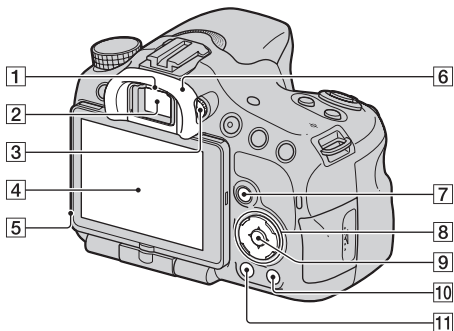



背面

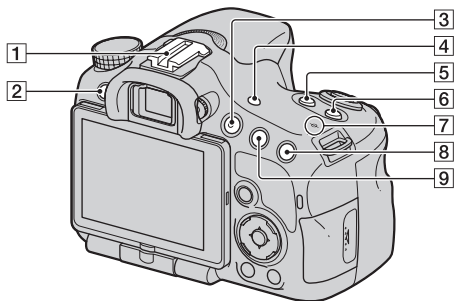

- 1 眼控感应器 (72)
- 2 取景器*
- 当观察取景器时, 将启用取景器模式; 将脸从取景器移开时, 画面模式又还原为LCD监视器模式。
- 3 屈光度调节转盘 (28)
- 4 LCD监视器 (66、76、131)
- 5 感光器 (147)
- 6 眼罩 (72)
- 7 拍摄时: Fn (功能) 按钮 (49、50)
观看时: (影像旋转) 按钮 (133)
- 8 控制钮
▲/▼/◀/▶/DISP (显示) (73、131) /WB (白平衡模式) (122) / (拍摄) (41、127) / (照片效果) (119)
- 9 控制钮 (确定) /AF按钮 (102) /对象跟踪钮 (103)
- 10 ? (相机内指南) 按钮 (58)
观看时: (删除) 按钮 (33)
- 11 (播放) 按钮 (32)
- * 请勿直接触摸此部件。

机顶



- 1** 自锁附件插座 (114)
2 MENU按钮 (52)
3 MOVIE按钮 (31、94)
4 FINDER/LCD按钮 (148)
5  (曝光) 按钮 (40)
6 ISO按钮 (116)
7  影像传感器位置标记 (100)
8 拍摄时:  (智能远摄转换) 按钮 (126) / 放大对焦按钮 (105)
 观看时:  (放大) 按钮 (45)
- 9** 拍摄时: AEL (AE锁定) 按钮 (111) / AV (光圈值) 按钮 (90)
 观看时:  (缩小) 按钮 (45) /  (影像索引) 按钮 (46)

侧面/底部

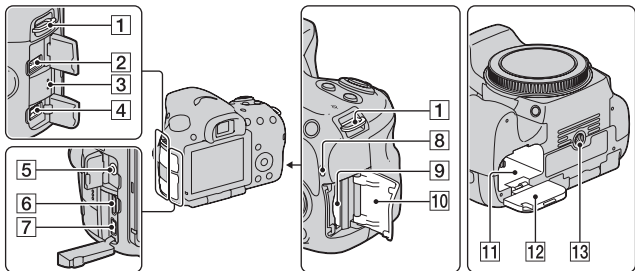

1 肩带用挂钩孔

- 将肩带两端均安装到相机上。

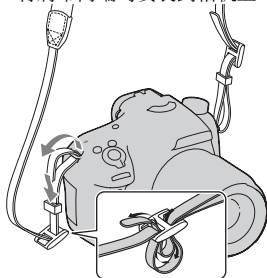

2 REMOTE端口

- 将RM-L1AM遥控器（另售）连接到相机时，将插头的导向槽对准REMOTE端口的导向槽，把遥控器的插头插入REMOTE端口。确保遥控器的电源线向前。

3 扬声器

4 DC IN端口

- 将AC-PW10AM电源适配器（另售）连接到相机上时，先关闭相机，然后将电源适配器的接口插入相机的DC IN端口。

5 麦克风插孔

- 连接外部麦克风时，内部麦克风会自动关闭。当外部麦克风是插入供电类型时，相机可能会对麦克风供电。

6 HDMI端口（47、139）

7  (USB) 端口（159）

8 存取灯（21）

9 存储卡插槽（20）

10 存储卡盖（20）

11 电池插槽（20）

12 电池盖（20）

13 三脚架安装孔

- 应使用螺丝长度短于5.5 mm 的三脚架。使用长于5.5 mm 的螺丝将无法把相机牢固地固定在三脚架上，试图这样做可能会损坏相机。

镜头

DT 18-55mm F3.5-5.6 SAM
(SLT-A65K/A65VK/A65Y/A65VY
附件)

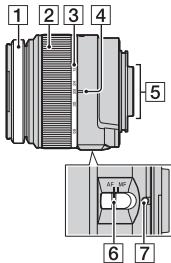

DT 55-200mm F4-5.6 SAM
(SLT-A65Y/A65VY附件)

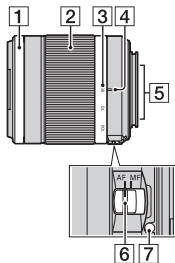

- 1 对焦环
- 2 变焦环
- 3 焦距刻度
- 4 焦距标记
- 5 镜头接点
- 6 对焦模式开关
- 7 安装标记

- DT 18-55mm F3.5-5.6 SAM/DT 55-200mm F4-5.6 SAM专为Sony A卡口系统相机（配有APS-C规格影像传感器的型号）设计。不能在35mm规格的相机上使用这些镜头。
- 有关DT 18-55mm F3.5-5.6 SAM/DT 55-200mm F4-5.6 SAM之外的其他镜头，请参阅镜头随附的使用说明书。

给电池充电

首次使用该相机时，应务必给NP-FM500H “InfoLITHIUM” 电池（附件）充电。

“InfoLITHIUM” 电池即使没有完全放电也可进行充电。
该电池即使没有充足电也可进行使用。

1 将电池插入充电器。

按入电池直到其发出咔哒声为止。

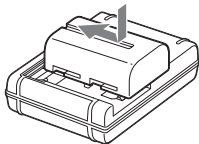

2 将充电器连接到墙壁插座。对于美国和加拿大

灯亮时：充电中

灯熄灭时：充电完毕

充电时间	约175分钟
------	--------

- 当在25°C温度下对完全放电的电池进行充电时。
- 充电完成时，CHARGE指示灯会熄灭。

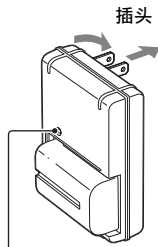

CHARGE指示灯

对于美国和加拿大以外的国家/地区

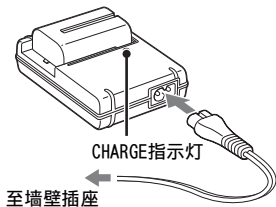

CHARGE指示灯

至墙壁插座

注意

- 充电时间随电池的剩余电量或充电环境的不同而不同。
- 建议在10°C至30°C的环境温度下对电池充电。在此温度范围外可能无法有效地对电池进行充电。
- 将充电器连接到最近的墙壁插座。

插入电池/存储卡（另售）

- 1** 滑动电池盖打开杆的同时，打开盖子。

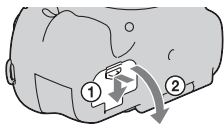

- 2** 用电池顶端按锁定杆的同时，将电池牢固插入到底。

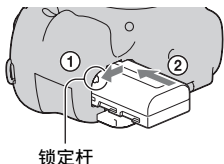

- 3** 关闭盖子。

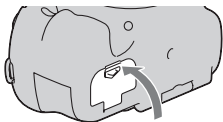

- 4** 滑动存储卡盖的同时，打开盖子。

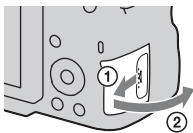

- 5** 插入存储卡。

- 使存储卡有锯齿的一角面朝图示方向，插入存储卡，直到发出咔哒声。

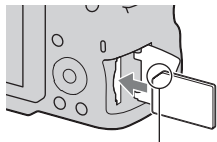

确保有锯齿的一角朝向正确。

6 关闭盖子。

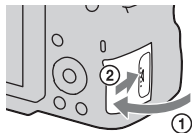

要取出电池时

关闭相机电源并按照箭头方向滑动锁定杆。小心勿使电池掉落。

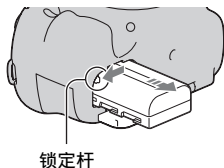

准备相机

要取出存储卡时

检查确认存取指示灯未点亮，然后打开盖子，推一下存储卡。

检查剩余电池电量

随机提供的电池是一种锂离子电池，具有能够与相机交换操作条件相关信息的功能。剩余电量使用时间会根据相机的操作条件以百分比数值进行显示。

电池电量						“电量不足”
	高 低					无法拍摄更多照片。

可用的存储卡

下列存储卡与本相机兼容。但不能保证所有存储卡都能在本相机上使用。

存储卡的类型	静态影像	动态影像	在本说明书中
Memory Stick PRO Duo	✓	✓ (Mark2)	Memory Stick PRO Duo
Memory Stick PRO-HG Duo	✓	✓	
SD存储卡	✓	✓ (4类或更快)	SD卡
SDHC存储卡	✓	✓ (4类或更快)	
SDXC存储卡	✓	✓ (4类或更快)	

- MultiMediaCard无法使用。

注意

- 记录在SDXC存储卡上的影像无法导入到不兼容exFAT的计算机或AV设备上，或在此类设备上播放。将设备连接到相机之前，请确保设备与exFAT兼容。如果将相机连接到不兼容的设备，可能会提示格式化卡。切勿根据该提示格式化存储卡，否则会删除存储卡上的所有数据。（exFAT是SDXC存储卡上使用的文件系统。）

安装镜头

1 从相机上拆下机身盖，从镜头后部拆下包装盖。

- 更换镜头时，应在无灰尘的地方快速更换，以防灰尘或碎屑进入相机内。
- 拍摄时，应取下镜头前端的镜头前盖。

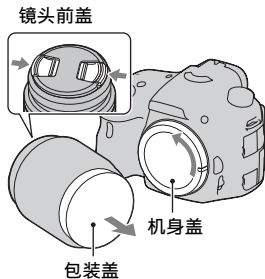

2 将镜头和相机上的橙色索引标记（安装标记）对齐，然后安装镜头。

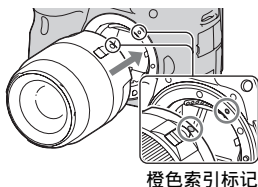

3 顺时针转动镜头直到其到达锁定位置并发出咔嚓声为止。

- 应务必笔直装上镜头。

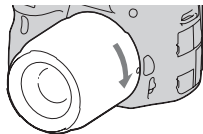

注意

- 安装镜头时，请勿按镜头释放按钮。
- 安装镜头时，请勿过于用力。
- E卡口系统镜头不兼容本相机。
- 使用有三脚架插孔的镜头时，应使用提供的三脚架插孔将镜头安装到三脚架上，帮助平衡镜头的重量。
- 携带装有镜头的相机时，应同时握住相机及镜头。
- 请勿握住镜头的伸出部分进行变焦或对焦调节。

取下镜头

- 1 将镜头释放按钮一直按到底，并逆时针转动镜头直到无法再转动。

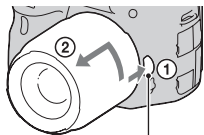

镜头释放按钮

- 2 将镜头盖安装到镜头的前后端，并将机身盖安装到相机上。

- 安装之前应清除盖上的所有灰尘。
- DT 18-55mm F3.5-5.6 SAM镜头套件不包含镜头后盖。未将镜头安装到相机的情况下存放镜头时，应购买镜头后盖ALC-R55。

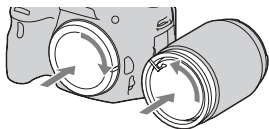

安装遮光罩

建议使用遮光罩以减少炫光，确保最佳图像质量。

将遮光罩装入镜头筒末端的转接环，顺时针旋转遮光罩直至听到“咔哒”声为止。

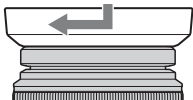

注意

- DT 18-55mm F3.5-5.6 SAM不包括遮光罩。可以使用ALC-SH108（另售）。
- 遮光罩可能遮挡闪光灯的光亮。使用闪光灯时应取下遮光罩。
- 存放时，应将遮光罩调转方向，将其倒盖到镜头上。

更换镜头的注意事项

更换镜头时，如果灰尘或碎屑进入相机内部并粘附于影像传感器（功能相当于胶卷部分）的表面上，根据拍摄环境，灰尘或碎屑有可能显示为影像上的黑色斑点。

本相机装备有防灰尘功能以防止灰尘落在影像传感器上。但装/拆镜头时，应在无灰尘的地方快速更换。

打开相机和设置时钟

当您首次打开相机时，将出现日期时间设置画面。

1 将电源开关设为ON以打开相机。

此时会出现用于设置日期和时间的画面。

- 若要关闭相机，应将其设为OFF。

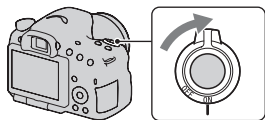

2 确认LCD监视器上的 [确定] 已选中，然后按控制钮的中央。

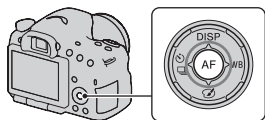

3 用控制钮上的◀/▶选择区域，然后按控制钮的中央。

4 用◀/▶选择各项目，并用▲/▼设置数值。

[夏时制:]: 打开或关闭夏时制设置。

[日期格式:]: 选择日期显示格式。

- 午夜表示为12:00 AM，正午则为12:00 PM。

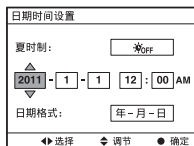
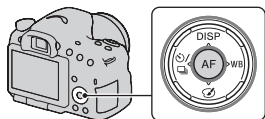

5 重复步骤4以设置其他项目，然后按控制钮的中央。

6 确认 [确定] 已选中，然后按控制钮的中央。

要取消日期时间设置操作

按MENU按钮。

要重新设置日期时间

首次打开相机时，会自动出现日期时间设置画面。下次从菜单上设置日期和时间。

MENU按钮 →  1 → [日期时间设置]

重新设置区域

可以设置要使用相机的区域。这可让您在海外使用相机时设置当地区域。

MENU按钮 →  1 → [区域设置]

保持日期和时间设置

本相机有内部的充电电池，不管相机电源是打开还是关闭，也不管相机是否安装了电池，该内部电池都将一直保持日期、时间和其他设置值。（第182页）

拍摄前

调节取景器的清晰度（屈光度调节）

用眼睛观察来调节屈光度调节转盘，直到取景器中的显示变得清晰。

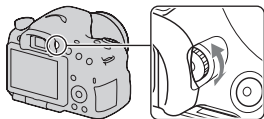

注意

- 本相机无法使用屈光调节器附件（另售）。

正确握持相机

上半身固定，并采用可防止相机移动的姿势。

LCD监视器模式下



取景器模式下



取景器模式下
(垂直位置)



要点①

一只手握持相机手柄，同时另一只手支撑镜头。

要点②

采取两脚与肩同宽的稳固姿势。

要点③

轻轻地用手肘夹住身体。

在采取跪姿时，将手肘置于膝盖上以固定上半身。

拍摄静态影像

由于在“**AUTO**”模式下相机会针对情况做出合适的判断并调整设置，因此可方便地在任何环境中拍摄任何被摄体。

在闪光灯使用受限的地点拍摄时应选择 ⓧ 。

- 1 将模式转盘设为**AUTO**或 ⓧ （禁止闪光）。

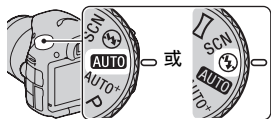

- 2 握持相机，用LCD监视器或取景器监视拍摄。

- 3 将AF区域叠加到期望的被摄体上。

- 如果 ⓧ （相机抖动警告）指示闪烁，应握稳相机或使用三脚架来小心拍摄被摄体。

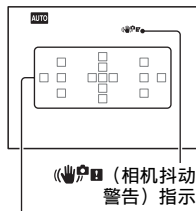

AF区域

- 4 当使用缩放镜头时，转动变焦环，然后决定拍摄。

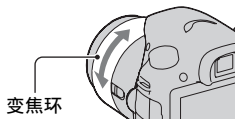

5 半按下快门按钮进行对焦。

当对焦得到确认时，●或⊕（对焦指示）点亮（第100页）。

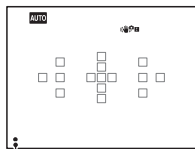
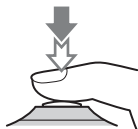

对焦指示

6 完全按下快门按钮进行拍摄。

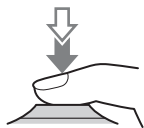

拍摄动态影像

1 按MOVIE按钮开始拍摄。

- 可从任何曝光模式开始拍摄动态影像。
- 可自动调节快门速度和光圈。若要将其设为特定值，应将模式转盘设为  (动态影像) (第95页)。
- 在自动对焦模式下，相机会连续调节对焦。

MOVIE按钮



2 再按一次MOVIE按钮可停止拍摄。

注意

- 在录制动态影像时，操作相机和镜头的声音也可能会记录下来。可将 [录音] 设为 [关] 以停用录音 (第98页)。
- 根据环境温度或相机的状态，动态影像的连续拍摄时间可能会缩短。请参阅“连续拍摄动态影像的注意事项”。
- 显示  时，表示相机温度过高。关闭相机，等待相机温度下降 (第181页)。

播放影像

1 按▶按钮。

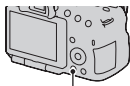

▶按钮

2 MENU按钮→▶1→[观看模式]→选择期望的模式

- 若要播放静态影像，应根据文件格式选择 [文件夹视窗 (静态影像)]，而若要播放动态影像，应选择 [文件夹视窗 (MP4)] 或 [AVCHD视窗]。

3 用控制钮上的◀/▶选择影像。

- 若要播放动态影像，应按控制钮的中央。

动态影像播放期间	控制钮/控制转盘操作
暂停/继续	●
快进	▶
快倒	◀
慢进	在暂停期间向右旋转控制钮
慢倒	在暂停期间向左旋转控制钮 • 逐帧播放动态影像。
调节音量	▼ → ▲/▼
显示信息	▲

注意

- 用其他设备录制的动态影像可能无法在本相机上播放。

删除影像（删除）

一旦删除了影像，便无法复原。应预先确认是否要删除影像。

注意

- 不能删除受保护的影像。

删除当前显示的影像

- 1 显示要删除的影像，然后按  按钮。



- 2 用控制钮上的▲选择 [删除]，然后按控制钮的中央。

调节LCD监视器的角度

将LCD监视器调整到易于观看的角度。

- LCD监视器倾斜180度。
- 可将LCD监视器从面向前方的位置向左旋转270度。
- 不使用LCD监视器时，建议将其关闭，并使屏幕侧面向相机。

注意

- 当LCD监视器打开时，眼控感应器可能在涉及低位置拍摄的情况下无法起作用。如果观看取景器且监视器没有自动切换，按FINDER/LCD按钮。

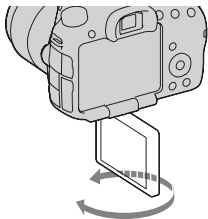
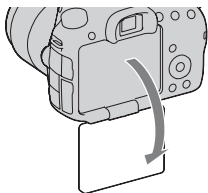

用各种拍摄模式进行拍摄

将模式转盘设为期望的模式。

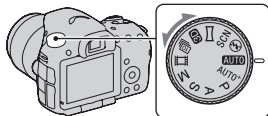

本相机提供了下列拍摄模式：

AUTO (AUTO) / 🚫 (禁止闪光) (29、80)	由于在“ AUTO ”模式下相机会针对情况做出合适的判断并调整设置，因此可方便地在任何环境中拍摄任何被摄体。如果不用闪光灯进行拍摄，应选择“禁止闪光”。
AUTO+ (Auto+) (36、80)	相机会识别并评估拍摄条件，并自动做好适当的设置。必要时，相机会通过合并或拆分影像来保存1张适当的影像。
SCN (场景选择) (37、81)	为被摄体选择合适的模式，或者根据拍摄条件，对被摄体使用合适的设置来拍摄影像。
📷 (扫描全景) (38、83)	能够拍摄全景影像。
3D (3D扫描全景) (38、83)	能够拍摄可以在3D兼容的电视上播放的3D全景影像。
📷 (连续拍摄优先 AE) (38、85)	在完全按下快门按钮期间，相机会连续拍摄。相机以每秒最快10张左右的速度连续拍摄影像。
📷 (动态影像) (31、94)	能够以手动调节的曝光（快门速度和光圈值）拍摄动态影像。
P (程序自动) (86)	能够以自动调节的曝光（快门速度和光圈值）进行拍摄。其他设置可以手动调整。
A (光圈优先) (87)	能够利用控制转盘在手动调节光圈值后进行拍摄。
S (快门优先) (89)	能够利用控制转盘在手动调节快门速度后进行拍摄。
M (手动曝光) (90)	能够利用控制转盘在手动调节曝光（快门速度和光圈值）后进行拍摄。

AUTO⁺**1** 将模式转盘设为AUTO⁺ (Auto+)。**2** 将相机对准被摄体。

在相机识别并调整拍摄条件时，会指示以下信息：识别的场景模式标记、适当的拍摄功能、要拍摄的影像数。

识别的场景模式标记

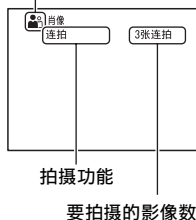
**3** 调节对焦并拍摄被摄体。

相机识别的场景









🌙 (夜景)	👤 (手持夜景)	🏔️ (风景)
👤 (背光肖像)	👤 (肖像)	🏠 (三脚架夜景)
👤 (背光)	🌸 (微距)	👤 (夜景肖像)
👤 (聚光灯)	🌙 (弱光)	👶 (婴儿)

拍摄功能

连拍 (127)	低速同步 (39、114)	自动HDR (118)
日光同步	低速快门	手持夜景 (37、81)

SCN 场景选择

- 1 将模式转盘设为 SCN（场景选择）。
- 2 按控制钮的中央。
- 3 使用▲/▼选择期望的模式，然后按控制钮的中央。
 - 若要更改场景，应按Fn按钮，然后选择其他场景。
- 4 调节对焦并拍摄被摄体。

 (肖像)	模糊化背景并突出被摄体。柔和地表现肤色。
 (运动)	以较快的快门速度拍摄移动的被摄体，使被摄体看起来似乎静止不动。在按下快门按钮期间相机连续拍摄影像。
 (微距)	拍摄近处的被摄体，如花朵、食品。
 (风景)	以清晰的对焦和鲜艳的色彩拍摄整个范围的景色。
 (黄昏)	拍摄日出或黄昏时美丽的红霞。
 (夜景)	拍摄远距离的夜景且不会失去周围环境的黑暗气氛。
 (手持夜景)	不使用三脚架拍摄噪点较少且模糊程度较轻的夜景。采用连续拍摄的方式并对影像进行处理，以减少被摄体模糊、相机抖动和噪点。
 (夜景肖像)	拍摄夜景肖像。

📷 扫描全景 / 3D 3D扫描全景

1 将模式转盘设为 📷 (扫描全景) / 3D (3D扫描全景)。

2 按控制钮的中央。

3 将相机对准被摄体边缘，然后半按快门按钮调节对焦。

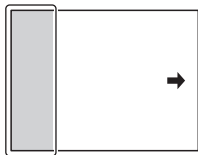

不会拍摄此部分

4 完全按下快门按钮。

5 遵循画面上的指导，朝边缘方向摇摄或倾斜相机。

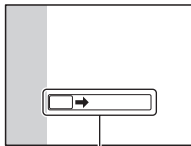

指导栏

📷 连续拍摄优先AE

1 将模式转盘设为 📷 (连续拍摄优先AE)。

2 调节对焦并拍摄被摄体。

- 在完全按下快门按钮期间，相机会连续拍摄。
- 相机以每秒最快10张左右的速度连续拍摄影像。

使用闪光灯

在黑暗的地点，使用闪光灯拍摄可使被摄体明亮，还有助于防止相机抖动。面对太阳拍摄时，可使用闪光灯拍摄背光被摄体的明亮影像。

1 Fn按钮→ ⚡（闪光模式）→选择期望的设置

- 有关每一种拍摄模式下可获得的闪光模式的更详细信息，请参阅第70页。

2 按⚡按钮。

闪光灯弹出。

- 在AUTO、AUTO+或场景选择模式下，如果光线不足或被摄体背光，闪光灯会自动弹出。即使按下⚡按钮，内置闪光灯依旧不弹出。



⚡按钮

3 闪光灯充电结束后拍摄被摄体。

- ⚡● 闪烁：闪光灯正在充电。当指示闪烁时，无法释放快门。
- ⚡● 点亮：闪光灯已充好电，闪光就绪。
- 在自动对焦模式的昏暗照明条件下半按下快门按钮时，可能会启动闪光灯以帮助对焦被摄体（AF辅助照明）。

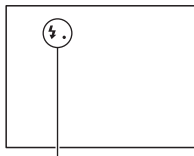

⚡●（闪光灯充电）指示

使用拍摄功能

⊘（禁止闪光）	即使内置闪光灯弹出也不会闪光。 <ul style="list-style-type: none">将模式转盘设为P、A、S或M时，无法选择此项。但如果闪光灯没有弹出，闪光灯不会闪光。
⚡（自动闪光） AUTO	当光线不足或逆光时，闪光灯闪光。
⚡（强制闪光）	每次触发快门时均会闪光。
⚡（低速同步） SLOW	每次触发快门时均会闪光。使用低速同步拍摄能够通过降低快门速度同时拍摄清晰的被摄体影像和背景影像。
⚡（后帘同步闪光） REAR	每次触发快门时，在完成曝光之前的瞬间闪光。
⚡（无线遥控） WL	使用独立且远离相机的外部闪光灯（另售）（无线闪光拍摄）。

调节影像的亮度

除了曝光模式M外，曝光为自动选择（自动曝光）。

基于自动曝光获得的曝光量，可以进行曝光补偿。向+侧移动可使整个影像更亮。将其向-侧移动使整个影像变暗（曝光补偿）。

1 按 按钮。

 按钮



2 用控制转盘调节曝光量。

往+方向（偏高）：调亮影像。

往-方向（偏低）：调暗影像。

- 在取景器模式下，利用EV标度条确认曝光量。

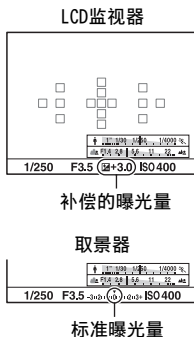

3 调节对焦并拍摄被摄体。

拍摄技巧

- 通过检查拍摄的影像来调节补偿水平。
- 利用阶段曝光拍摄，将曝光量向正或负方向移动，以拍摄多张影像（第128页）。

注意

- 曝光模式设为AUTO、AUTO+或场景选择时，无法设置此项。

☺/📷 选择拍摄模式

可使用适合自身用途、适当的拍摄模式，如单张拍摄、连续拍摄或阶段曝光。

控制钮上的☺/📷 → 选择期望的模式

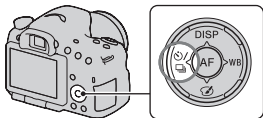

☐ (单张拍摄) (127)	此模式用于一般拍摄。
📷 (连拍) (127)	相机连续拍摄影像。
☺ (自拍) (128)	当摄影师想把自己也拍摄到照片中时，使用10秒自拍定时较方便，要减少相机抖动时，使用2秒自拍定时较方便。
BRK C (阶段曝光：连续) (128)	可拍摄3张影像，每张的曝光量都不同。
BRK S (单拍阶段曝光) (128)	可逐张拍摄指定张数的影像，每张的曝光量都不同。
BRK WB (白平衡阶段曝光) (130)	基于所选的白平衡和色温/彩色滤光片，以不同的白平衡拍摄3张影像。
📡 (遥控器) (130)	可使用RMT-DSLR1无线遥控器（另售）上的SHUTTER和2SEC按钮（快门在2秒后释放）进行拍摄。

切换拍摄信息显示 (DISP)

每次按控制钮上的DISP时，拍摄信息显示会发生以下变化。

可分别选择取景器或LCD监视器上提供的屏显。

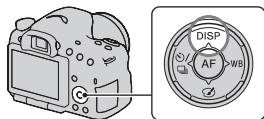

图形显示

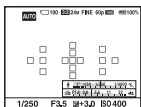

显示全部信息

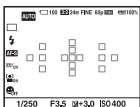

无显示信息

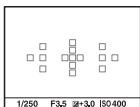

等级

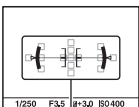

数字水平量规

图形显示

图形显示是以图形显示快门速度和光圈值，清楚说明曝光过程。快门速度标度条和光圈标度条上的指针指示当前值。

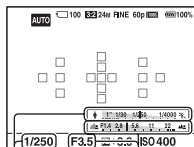

快门速度

光圈值

设定影像尺寸

影像尺寸

MENU按钮 →  1 → [影像尺寸] → 选择期望的尺寸

[纵横比]: [3:2]

影像尺寸		用法指南
L: 24M	6000×4000像素	以最高影像质量拍摄
M: 12M	4240×2832像素	适合打印最大A3+尺寸
S: 6.0M	3008×2000像素	适合打印最大A5尺寸

[纵横比]: [16:9]

影像尺寸		用法指南
L: 20M	6000×3376像素	适合在高清电视上观看
M: 10M	4240×2400像素	
S: 5.1M	3008×1688像素	

注意

- 当选择 [影像质量] 的RAW影像时，RAW影像的影像尺寸相应为L。此尺寸不显示在画面上。

全景：影像尺寸

可以设置全景影像的影像尺寸。影像尺寸因设置的拍摄方向而异（第84页）。

MENU按钮 →  1 → [全景：影像尺寸] 或 [3D全景：影像尺寸] → 选择期望的尺寸

[全景：影像尺寸]

标准	[全景：方向] 被设定为 [上] [下]: 3872×2160 [全景：方向] 被设定为 [右] [左]: 8192×1856
宽	[全景：方向] 被设定为 [上] [下]: 5536×2160 [全景：方向] 被设定为 [右] [左]: 12416×1856

[3D全景：影像尺寸]

16:9	1920×1080
标准	4912×1080
宽	7152×1080



放大影像

可以将静态影像放大，以便更详细地检查影像。这样便于检查一张拍摄影像的对焦情况。

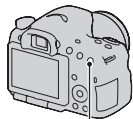
- 1 显示要放大的影像，然后按  按钮。



 按钮

- 2 用  按钮或  按钮放大或缩小影像。

- 旋转控制转盘，切换相同显示倍数下的影像。当以同一组合拍摄多张影像时，可比较其对焦情况。

- 3 用控制钮上的  /  /  /  选择要放大的部分。

要取消放大播放

按控制钮的中央，影像将返回到标准尺寸。

切换至影像列表的显示

可在屏幕上同时显示多个影像。

按  按钮。

显示了影像索引画面。

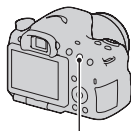

 按钮

要返回单张影像画面

按控制钮的中央选择期望的影像。

显示期望的文件夹

用控制钮选择影像索引画面上的左边条，然后用▲/▼选择期望的文件夹。选中左边条时按控制钮的中央即可切换观看模式。



在电视荧屏上观看影像

若要在电视上观看相机拍摄的影像，需要一条HDMI连接线（另售）和一部配有HDMI接口的高清电视。

1 关闭相机和电视，将相机连接到电视。

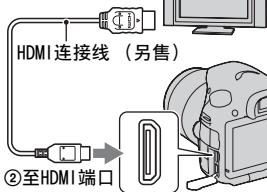

①至HDMI接口



2 打开电视并切换输入。

- 另请参阅电视随附的使用说明书。

3 打开相机，然后按 按钮。

- 相机拍摄的影像出现在电视荧屏上。
- 用控制钮上的  /  选择期望的影像。
- 相机上的LCD监视器不会打开。

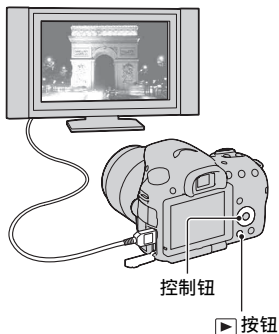

可用按钮/开关操作各个功能

可以用这些按钮/开关设置或操作各个功能。

有关按钮/开关的位置，请参阅“识别部件”（第12页）。

 按钮 (39、114)	弹出闪光灯。
 按钮 (40)	补偿曝光量。
ISO按钮 (116)	调节ISO感光度。
FINDER/LCD按钮 (148)	在LCD监视器与取景器之间切换显示。
MENU按钮 (52)	显示设置菜单项的菜单画面。
MOVIE按钮 (31、94)	录制动态影像。
AEL按钮 (111) /AV按钮 (90) /  按钮 (46) /  按钮 (45)	确定整个画面的曝光量。/设置光圈值。/在画面上同时显示多个影像。/观看影像时，缩小某个已经放大的影像。
 按钮 (126) /放大对焦按钮 (105) /  按钮 (45)	对影像的中央进行放大。/拍摄前通过放大影像来检查对焦。/观看影像时，将某一个影像放大。
Fn按钮 (49、50) /  按钮 (133)	利用Fn按钮来显示功能的设置画面。/旋转影像。
控制钮	设置以下功能：显示 (42、73、131)、白平衡模式 (122)、拍摄模式 (41、127)、照片效果 (119) 和自动对焦 (99)。
 按钮 (32)	播放影像。
?按钮 (58) /  按钮 (33)	显示拍摄技巧或相机内指南。/删除影像。
对焦模式开关 (99、104)	切换自动对焦和手动对焦。
预览按钮 (88)	检查背景模糊状况。

用Fn（功能）按钮选择功能

该按钮用于设置或执行拍摄时常用的功能。

1 按Fn按钮。

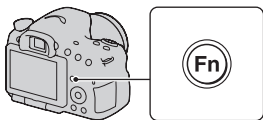

2 用控制钮上的▲/▼/◀/▶选择期望的项目，然后按中央处的●执行选择。

出现设置画面。

3 依照操作指南，选择并执行期望的功能。

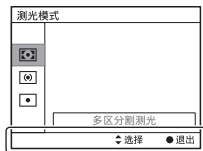

操作指南

利用拍摄信息画面直接设置相机

在步骤2中转动控制转盘而无需按其中央的●。可利用拍摄信息画面直接设置相机。

可用Fn（功能）按钮选择各个功能

可用Fn按钮选择的功能如下：

场景选择（37、81）	从场景选择预设设置中选择适合拍摄条件的适当模式。 （肖像/运动/微距/风景/黄昏/夜景/手持夜景/夜景肖像）
动态影像（95）	选择适合被摄体或效果的曝光模式。 （P/A/S/M）
拍摄模式（41、127）	设置连续拍摄之类的拍摄模式。 （单张拍摄/连拍/自拍/阶段曝光：连续/单拍阶段曝光/白平衡阶段曝光/遥控器）
闪光模式（39、114）	设置闪光模式。 （禁止闪光/自动闪光/强制闪光/低速同步/后帘同步闪光/无线遥控）
自动对焦模式（101）	选择根据被摄体的移动进行对焦的方法。 （单次AF/自动AF/连续AF）
AF区域（102）	选择对焦区域。 （广域/区/中央定点/局域）
对象跟踪（103）	跟踪拍摄时，保持聚焦于被摄体。 （开/关）
人脸检测（107）	用最佳对焦和曝光量自动捕获人脸。 （开/开（登记的人脸）/关）
笑脸快门（109）	检测到笑脸时拍摄。 （开/关）
ISO（116）	设置感光度。数字越大，快门速度越快。 （多帧降噪/ISO AUTO至16000）
测光模式（112）	选择测量亮度的方式。 （多区分割测光/中央重点平均/点测光）
闪光补偿（112）	调节闪光输出强度。 （+2.0EV至-2.0EV）
白平衡模式（122）	调节影像的色调。 （自动白平衡/日光/阴影/阴天/白炽灯/荧光灯：暖白色/荧光灯：冷白色/荧光灯：日光白色/荧光灯：日光/闪光灯/色温/彩色滤光片/自定义）
DRO/自动HDR（117）	自动补偿亮度和对比度。 （关/动态范围优化/自动HDR）

创意风格（120）	选择期望的影像处理方式。 (标准/生动/肖像/风景/黄昏/黑白)
照片效果（119）	用期望的效果滤光片进行拍摄，以取得更动人的表达。 (关/玩具相机/流行色彩/色调分离/复古照片/柔光亮调/局部彩色/强反差单色/柔焦/HDR绘画/丰富色调黑白/微缩景观)

用MENU按钮选择的功能

可以对相机进行整体基本设置或执行拍摄、播放或其他操作等。
按MENU按钮，用控制钮上的▲/▼/◀/▶设置期望的项目，然后按控制钮的中央。

选择一个菜单页

选择菜单中的一项

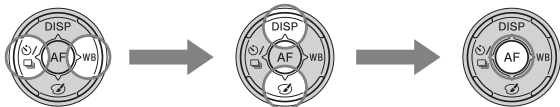

静态影像拍摄菜单



影像尺寸 (43)	选择静态影像的尺寸。 (L: 24M/M: 12M/S: 6.0M (将 [纵横比] 设定为3:2时) L: 20M/M: 10M/S: 5.1M (将 [纵横比] 设定为16:9时))
纵横比 (143)	选择静态影像的纵横比。 (3:2/16:9)
影像质量 (143)	设定静态影像的影像质量。 (RAW/RAW&JPEG/精细/标准)
全景: 影像尺寸 (43)	选择全景影像的尺寸。 (标准/宽)
全景: 方向 (84)	设定全景影像的拍摄方向。 (右/左/上/下)
3D全景: 影像尺寸 (43)	选择3D影像的尺寸。 (16:9/标准/宽)
3D全景: 方向 (84)	设定3D影像的拍摄方向。 (右/左)



长时曝光降噪 (144)	快门速度降低到1秒或更长时，设定降低噪点处理。 (开/关)
高ISO降噪 (144)	为高感光度拍摄设定降低噪点处理。 (强/标准/低)

闪光控制 (113)	设定确定闪光输出强度的方式。 (ADI闪光/预闪光TTL)
AF辅助照明 (115)	设定用于在黑暗环境中对焦被摄体的AF辅助照明。 (自动/关)
色彩空间 (145)	更改可再现色彩的范围。 (sRGB/AdobeRGB)
SteadyShot (78)	设定SteadyShot。 (开/关)
拍摄技巧列表 (58)	访问所有拍摄技巧。

动态影像拍摄菜单



文件格式 (96)	选择动态影像文件格式。 (AVCHD 60i/60p/AVCHD 50i/50p/MP4)
记录设置 (97)	选择录制的动态影像帧的尺寸。 (60i 24M (FX) /50i 24M (FX) /60i 17M (FH) /50i 17M (FH) /60p 28M (PS) /50p 28M (PS) /24p 24M (FX) /25p 24M (FX) /24p 17M (FH) /25p 17M (FH) /1440×1080 12M/VGA 3M)
录音 (98)	拍摄动态影像时, 设置是否录制声音。 (开/关)
减少风噪声 (98)	拍摄动态影像时, 减少风噪声。 (开/关)
SteadyShot (78)	设置SteadyShot。 (开/关)

自定义菜单

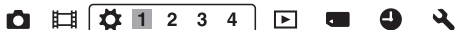

Eye-Start AF (72)	设置看取景器时是否使用自动对焦。 (开/关)
FINDER/LCD选择设置 (148)	设置在取景器与LCD监视器之间切换的方式。 (自动/手动)
减轻红眼闪光	减轻使用闪光灯时的红眼现象。 (开/关)
无镜头时释放快门 (145)	设置未安装镜头时是否开放快门。 (允许/禁止)

Auto+连拍 (80)	设置是否以AUTO+模式连续拍摄。 (自动/关)
Auto+影像提取 (80)	设置是否保存以AUTO+模式连续拍摄的所有影像。 (自动/关)

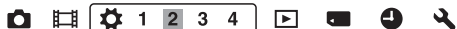

网格线 (145)	设定网格线显示, 以便能对准结构轮廓。 (第三准则网格/方形网格/对角+方形网格/关)
自动检视 (146)	在拍摄后显示捕获的影像。设置自动检视。 (10秒/5秒/2秒/关)
DISP按钮 (监视器) (73)	通过按控制钮上的DISP, 选择LCD监视器的可用屏显显示模式。 (图形显示/显示全部信息/无显示信息/等级/柱状图/取景器)
DISP按钮 (取景器) (73)	通过按控制钮上的DISP, 选择取景器的可用屏显显示模式。 (图形显示/显示全部信息/无显示信息/等级/柱状图)
峰值水平 (105)	用具体的颜色增强对焦范围的轮廓。 (高/中/低/关)
峰值色彩 (105)	设置用于峰值功能的颜色。 (红/黄/白)
实时取景显示 (75)	设置是否在画面上显示某个功能的效果, 如曝光补偿值效果。 (设置效果开/设置效果关)

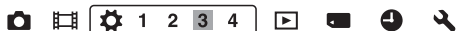

AE锁定按钮功能 (146)	将期望的功能分配至AEL按钮。 (曝光补偿/拍摄模式/闪光模式/自动对焦模式/AF区域/人脸检测/笑脸快门/ISO/测光模式/闪光补偿/白平衡模式/DRO/自动HDR/创意风格/照片效果/影像尺寸/影像质量/AE锁定保持/AE锁定切换/ <input type="checkbox"/> AE锁定保持/ <input type="checkbox"/> AE锁定切换/对象跟踪/AF锁定/光圈预览/拍摄结果预览/智能远摄转换/放大对焦)
ISO按钮 (147)	将期望的功能分配至ISO按钮。 (曝光补偿/拍摄模式/闪光模式/自动对焦模式/AF区域/人脸检测/笑脸快门/ISO/测光模式/闪光补偿/白平衡模式/DRO/自动HDR/创意风格/照片效果/影像尺寸/影像质量/AE锁定保持/AE锁定切换/ <input type="checkbox"/> AE锁定保持/ <input type="checkbox"/> AE锁定切换/对象跟踪/AF锁定/光圈预览/拍摄结果预览/智能远摄转换/放大对焦)

预览按钮 (147)	选择用于操作预览按钮的方式。 (拍摄结果预览/光圈预览)
对焦保持按钮	设置镜头的对焦保持按钮的功能。 (对焦保持/景深预览)
智能远摄转换按钮 (105、126)	选择  按钮的操作方式。 (智能远摄转换/放大对焦)



镜头补偿：阴影 (149)	补偿因附加镜头导致画面出现的阴影边角。 (自动/关)
镜头补偿：色差 (149)	减轻因附加镜头导致的画面边角的色差。 (自动/关)
镜头补偿：失真 (149)	补偿因附加镜头导致的画面失真。 (自动/关)
前帘快门 (147)	设置是否使用电子前帘快门功能。 (开/关)
人脸登记 (108)	对焦时登记或改变人物优先。 (新登记/交换顺序/删除/全部删除)

播放菜单



删除 (33、137)	删除影像。 (多个影像/文件夹内全部/所有AVCHD视窗文件)
观看模式 (133)	确定如何分组播放影像。 (文件夹视窗 (静态影像) / 文件夹视窗 (MP4) / AVCHD 视窗)
幻灯片播放 (134)	显示幻灯片播放。 (重复/间隔/影像类型)
影像索引 (46)	显示影像列表。 (4张影像/9张影像)
3D观看 (139)	使用连接到相机的3D兼容电视播放3D影像。
保护 (136)	保护或取消保护影像。 (多个影像/取消所有静态影像/取消所有动态影像 (MP4) / 取消所有AVCHD视窗文件)
指定打印 (166)	指定或取消用于DPOF的影像。 (DPOF设置/日期打印)

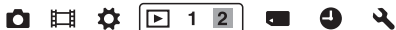

音量设置	设置播放动态影像的音量。
回放显示 (134)	设置如何播放纵向拍摄的影像。 (自动旋转/手动旋转)

存储卡工具菜单



格式化 (150)	格式化存储卡。
文件序号 (150)	设置为静态影像和动态影像指定文件序号的方法。 (系列/复位)
文件夹名 (151)	设定静态影像的文件夹格式。 (标准型/日期型)
选择REC文件夹 (151)	更改选择用于存储静态影像的文件夹。
新文件夹 (151)	创建新文件夹用于存储静态影像和动态影像。
修复影像数据库 (152)	修复影像数据库文件，允许拍摄和播放。
显示卡空间	显示剩余的动态影像拍摄时间和存储卡上可记录的静态影像数。

时钟设置菜单



日期时间设置 (26)	设定日期、时间和夏时制。
区域设置 (27)	设置使用的地点。

设置菜单



菜单调出位置	将菜单上的光标默认位置设定为首页项目或上次选择的项目。 (菜单首页/上一次)
LCD亮度 (147)	设置LCD监视器的亮度。 (自动/手动)
取景器亮度 (148)	设置取景器的亮度。 (自动/手动)

GPS设置 (141) (仅限SLT-A65V)	设置GPS功能。
节电 (148)	设定启用节电模式的间隔。 (30分钟/5分钟/1分钟/20秒/10秒)
HDMI分辨率 (139)	设定相机连接至HDMI电视时的分辨率。 (自动/1080p/1080i)
HDMI控制 (140)	从支持“BRAVIA” Sync的电视操作相机。 (开/关)



上传设置* (152)	设定利用Eye-Fi卡时相机的上传功能。 (开/关)
USB连接 (159)	设定USB连接方式。 (自动/海量存储器/MTP)
音频信号	设定是否在实现对焦或自拍工作时使用静音。 (开/关)
清洁模式 (168)	启动清洁模式以清洁影像传感器。

* 将Eye-Fi卡 (另售) 插入相机时显示。



版本 (158)	显示相机软件版本。
语言	选择语言。
模式转盘指南	打开或关闭模式转盘指南 (每种拍摄模式的解释)。 (开/关)
演示模式	将演示播放动态影像设为打开或关闭。 (开/关)
初始化 (154)	将设置恢复成默认值。 (恢复默认设置/拍摄模式复位/自定义复位)

使用相机指南功能

相机内指南

按Fn画面或菜单画面上的?（相机内指南）按钮时，将根据当前选择的功能或设置自动出现一条指南。

选择Fn画面上的不可选功能或设置，然后按控制钮的中央，出现相关的设置，以便将功能开启。

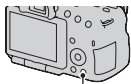

?（相机内指南）按钮

拍摄技巧

相机根据所选的拍摄模式显示拍摄技巧。

1 显示拍摄信息画面时，按?（相机内指南）按钮。

自动出现与当前被摄体相关的一条拍摄技巧。

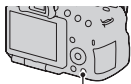

?（相机内指南）按钮

2 用控制钮上的▲/▼选择期望的拍摄技巧，然后按控制钮的中央。

显示拍摄技巧。

- 可以用▲/▼滚动画面。
- 可以用◀/▶选择项目。

要访问所有拍摄技巧

可从菜单上搜索所有拍摄技巧。

想要阅读之前看过的拍摄技巧时使用此项。

MENU按钮 →  1 → [拍摄技巧列表] → 选择期望的拍摄技巧

- 可从 [目录] 上访问一个技巧。

与计算机一起使用

CD-ROM（附件）上包含下列应用程序，可更完整地用本相机拍摄的影像。

- “Image Data Converter”
- “PMB”（Picture Motion Browser）

如果计算机上已安装了“PMB”，并且之前安装的“PMB”版本低于CD-ROM（附件）上的“PMB”版本，还应从CD-ROM（附件）安装“PMB”。

关于安装的详细注意事项，另请参阅第61页。

注意

- “PMB”与Macintosh计算机不兼容。

建议的计算机环境（Windows）

使用随附的软件并通过USB连接导入影像时，建议使用下列计算机环境。

操作系统（预先安装）	Microsoft Windows XP* SP3/Windows Vista** SP2/ Windows 7 SP1
“PMB”	CPU: Intel Pentium III 800 MHz或以上 (对于播放/编辑高清动态影像: Intel Core Duo 1.66 GHz或以上/Intel Core 2 Duo 1.66 GHz或以上、Intel Core 2 Duo 2.26 GHz或以上 (HD FX/HD FH)、Intel Core 2 Duo 2.40 GHz或以上 (HD PS)) 内存: 512 MB或以上 (对于播放/编辑高清动态影像: 1 GB或以上) 硬盘: 安装所需磁盘空间—约500 MB 显示器: 屏幕分辨率—1024×768点或以上
“Image Data Converter Ver.4”	CPU/内存: Pentium 4或以上/1 GB或以上 显示器: 1024×768点或以上

* 不支持64位版本和Starter（Edition）。需要有Windows Image Mastering API（IMAPI）Ver.2.0或以上版本才能使用创建光盘功能。

** 不支持Starter（Edition）。

建议的计算机环境（Macintosh）

使用随附的软件并通过USB连接导入影像时，建议使用下列计算机环境。

操作系统（预先安装）	USB连接：Mac OS X（v10.3, 10.4, 10.5, 10.6） “Image Data Converter Ver.4”：Mac OS X（v10.5, 10.6（Snow Leopard））
“Image Data Converter Ver.4”	CPU：Intel Core Solo/Core Duo/Core 2 Duo或以上 内存：建议1 GB或以上。 显示器：1024×768点或以上

注意

- 在升级为上述操作系统或多系统的环境下不能保证操作。
- 如果同时将两个或以上的USB设备连接到单台计算机上，根据所使用的USB设备的类型，某些设备（包括本相机在内）可能无法操作。
- 由于本相机与Hi-Speed USB兼容（兼容USB 2.0），使用与Hi-Speed USB兼容（兼容USB 2.0）的USB介面连接相机可以进行高级传输（高速传输）。
- 当计算机从暂停或休眠模式恢复活动后，本相机与计算机间的通讯可能无法同时恢复。

使用软件

安装软件（Windows）

以管理员身份登入。

1 打开计算机，然后将CD-ROM（附件）插入CD-ROM驱动器。

出现安装菜单画面。

- 如果没有出现，则应双击 [计算机]（对于Windows XP：[我的电脑]）→  (SONYPMB) → [Install.exe]。
- 如果出现AutoPlay画面，应选择“运行Install.exe”并按照画面上出现的指示继续进行安装。

2 单击 [安装]。

确保“Image Data Converter”和“PMB”均已选中，然后按照画面上的指示进行操作。

- 在安装过程中按照画面上的指示将相机连接到计算机（第159页）。
- 出现重新启动确认信息时，按照画面上的指示重新启动计算机。
- 可以安装DirectX，具体取决于计算机的系统环境。

3 安装完成后取出CD-ROM。

安装以下软件，同时在桌面上出现快捷图标。

“Image Data Converter”

“PMB”

“PMB Launcher”

“PMB帮助”

注意

- 如果计算机上已安装了“PMB”，并且之前安装的“PMB”版本高于CD-ROM（附件）上的“PMB”版本，则不需要安装。使用USB连接线将相机连接到计算机时，将启用可使用的功能。
- 如果计算机上安装的“PMB”版本低于5.0.00，从随附的CD-ROM安装“PMB”时，可能无法使用那些“PMB”的部分功能。此外还要从随附的CD-ROM安装“PMB Launcher”，然后可以使用“PMB Launcher”启动“PMB”或其他软件。双击计算机屏幕上的“PMB Launcher”快捷方式图标可启动“PMB Launcher”。

安装软件 (Macintosh)

以管理员身份登入。

1 打开Macintosh计算机，然后将CD-ROM（附件）插入CD-ROM驱动器。

2 双击CD-ROM图标。

3 将 [MAC] 文件夹中的 [IDC_INST.pkg] 文件复制到硬盘图标上。

4 双击复制目的地文件夹中的 [IDC_INST.pkg] 文件。
按照画面上的指示完成安装。

使用 “Image Data Converter”

可以用 “Image Data Converter” 执行以下等操作：

- 编辑以RAW格式拍摄的影像，进行各种校正操作，如色调曲线和锐度。
- 用白平衡模式、曝光量和创意风格等调节影像。
- 将显示和编辑的影像保存在计算机上。
- 可将影像保存为RAW格式或一般文件格式。
- 显示并比较用本相机拍摄的RAW/JPEG影像。
- 将影像评为五个等级。
- 设置颜色标签。

若要使用 “Image Data Converter”，请参阅帮助。

单击 [开始] → [所有程序] → [Image Data Converter] → [帮助] → [Image Data Converter Ver.4]。

“Image Data Converter” 支持页面（仅英文）

<http://www.sony.co.jp/ids-se/>

使用“PMB”

可以使用“PMB”执行以下等操作：

- 设置用相机拍摄的影像并在计算机上显示影像。
- 在计算机的日历上按拍摄日期组织并观看影像。
- 对静态影像进行修改（减轻红眼闪光等）、打印、作为电子邮件附件发送，以及更改拍摄日期。
- 在地图上显示影像的拍摄地点（仅限SLT-A65V）。
- 打印或保存带有日期的静态影像。
- 从导入计算机的AVCHD视窗动态影像创建Blu-ray Disc、AVCHD格式光盘或DVD光盘。（首次创建Blu-ray Disc/DVD光盘时，需要有互联网连接环境。）

注意

- “PMB”与Macintosh计算机不兼容。
- 在 [记录设置] 中以 [60p 28M (PS)] / [50p 28M (PS)] 设置录制的动态影像，可通过“PMB”转换以制作光盘。转换的时间很长。而且，不能制作出与原始画质相同的光盘。
- 在 [记录设置] 中以 [60i 24M (FX)] / [50i 24M (FX)] 或 [24p 24M (FX)] / [25p 24M (FX)] 设置录制的动态影像，可通过“PMB”转换以制作AVCHD光盘。转换的时间很长。而且，不能制作出与原始画质相同的光盘。若要保持原始画质，必须将动态影像存到Blu-ray Disc上。
- “AVCHD视窗动态影像”是在 [文件格式] 的 [AVCHD 60i/60p] / [AVCHD 50i/50p] 模式下拍摄的动态影像。

若要使用“PMB”，请参阅“PMB帮助”。

双击桌面上的（PMB帮助）快捷方式。或单击 [开始] → [所有程序] → [PMB] → [PMB帮助]。

“PMB”支持页面（仅英文）



<http://www.sony.co.jp/pmb-se/>

选择创建动态影像光盘的方法

可用本相机录制的AVCHD视窗动态影像制作光盘。

播放机可能因光盘的类型而异。选择适合光盘播放机的制作方法。

在此描述制作动态影像光盘的两种方法：利用“PMB”进行计算机制作；或者不用计算机，而用DVD写入器之类设备进行制作。

播放机	光盘类型	特点
Blu-ray Disc播放设备 (Blu-ray Disc播放机、PlayStation®3等)	 Blu-ray	利用Blu-ray Disc，可录制高清影像质量（HD）的动态影像，且持续时间比DVD光盘长。
AVCHD格式播放设备 (Sony Blu-ray Disc播放机、PlayStation®3等)	 AVCHD	可将高清影像质量（HD）的动态影像录制在DVD媒体上（如DVD-R光盘），然后制作高清影像质量（HD）光盘。 • 不能在原始DVD播放机上播放高清影像质量（HD）光盘。
普通DVD播放设备 (DVD播放机、能播放DVD的计算机等)	 STD	可将从高清影像质量（HD）的动态影像转换而来的标清影像质量（STD）的动态影像记录在DVD媒体上（如DVD-R光盘），并制作标清影像质量（STD）的光盘。

用计算机制作光盘

利用“PMB”将AVCHD视窗动态影像导入到计算机，制作AVCHD格式光盘或标清影像质量（STD）光盘。

有关利用“PMB”制作光盘方法的详情，请参阅“PMB帮助”。

注意

- 若要制作Blu-ray Disc，应确保从“PMB”安装画面上安装 [BD Add-on Software]。
- 在某些国家/地区可能不提供PlayStation®3。
- 在 [记录设置] 中以 [60p 28M (PS)] / [50p 28M (PS)] 设置录制的动态影像，可通过“PMB”转换以制作光盘。转换的时间很长。而且，不能制作出与原始画质相同的光盘（第163页）。
- 在 [记录设置] 中以 [60i 24M (FX)] / [50i 24M (FX)] 或 [24p 24M (FX)] / [25p 24M (FX)] 设置录制的动态影像，可通过“PMB”转换以制作AVCHD光盘。转换的时间很长。而且，不能制作出与原始画质相同的光盘。若要保持原始画质，必须将动态影像存到Blu-ray Disc上（第164页）。

- “AVCHD视窗动态影像”是在 [文件格式] 的 [AVCHD 60i/60p] / [AVCHD 50i/50p] 模式下拍摄的动力影像。

用非计算机设备制作光盘

可以用Blu-ray Disc刻录机和DVD写入器制作光盘。
可制作的光盘类型取决于使用的设备。

设备		光盘类型
	Blu-ray Disc刻录机: 制作Blu-ray Disc或DVD标清影像质量 (STD) 的光盘	Blu-ray STD 
	非DVDirect Express的DVD写入器: 制作AVCHD或DVD标清影像质量 (STD) 的光盘	AVCHD STD 
	HDD刻录机等: 制作DVD标清影像质量 (STD) 的光盘	STD 

注意

- 有关如何制作光盘的详情，请参阅所使用设备的操作说明书。
- 如果利用Sony DVDirect (DVD写入器) 来制作光盘，应使用DVD写入器存储卡插槽或通过USB连接DVD写入器，以传输数据。
- 如果使用Sony DVDirect (DVD写入器)，应检查将固件升级至最新版本。详情请参阅以下URL：
<http://sony.storagesupport.com/>

画面上的图标列表

图形显示 (LCD监视器)

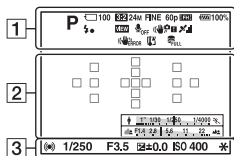

显示全部信息 (LCD监视器)

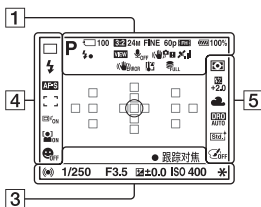

用于播放 (基本信息显示)

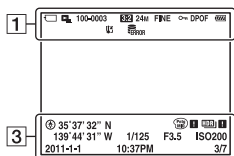

1

显示	含义
AUTO AUTO+	曝光模式 (35)
3D	3D扫描全景 (38、83)
24M 12M 6.0M 20M 10M 5.1M	静态影像的影像尺寸 (43)
WIDE STD 16:9	
RAW RAW+J FINE STD	静态影像的影像质量 (143)
60p 60i 24p 50p 50i 25p	动态影像的帧速率 (97)
	场景识别图标 (36、80)
	存储卡 (20、189) / 上传 (152)
100	剩余可拍摄影像数
3:2 16:9	静态影像的纵横比 (143)

显示	含义
	动态影像的影像尺寸 (97)
	剩余电池电量 (21)
	闪光灯充电进行中 (39)
	设置效果关 (75)
	不录制动态影像的音频 (98)
	SteadyShot/相机抖动警告 (78)
	GPS三角测量状态 (141) (仅限 SLT-A65V)
	SteadyShot错误 (179)
	过热警告 (9)
	数据库文件已满 (181) / 数据库文件错误 (181)
	观看模式 (133)
100-0003	文件夹-文件序号 (160)
	保护 (136)
DPOF	DPOF设置 (166)
	剩余电池电量警告 (21)

2

显示	含义
	点测光区域 (112)
	AF区域 (102)
	智能远摄转换 (126)
	快门速度指示 (42)
	光圈指示 (42)

3

显示	含义
录影0:12	动态影像的拍摄时间 (分:秒)
	对焦 (30、100)
1/250	快门速度 (89)
F3.5	光圈 (87)
	EV标度条 (40、91、129) (仅限取景器)
+3.0	曝光补偿 (40)
	AE锁定 (111)
	GPS信息 (仅限 SLT-A65V)
35° 37' 32" N 139° 44' 31" W	经纬度显示 (仅限 SLT-A65V)
	自动HDR影像警告 (118)
	照片效果错误 (120)
ISO400	ISO感光度 (116)
3/7	观看模式中的文件序号 / 影像张数
2011-1-1 10:37AM	拍摄日期

4

显示	含义
	拍摄模式 (41、127)
	闪光模式 (39、114) / 减轻红眼闪光 (53)
	对焦模式 (101)
	AF区域 (102)
	对象跟踪 (103)
	人脸检测 (107)
	笑脸快门 (109)
	笑脸检测感应指示 (109)

5

显示	含义
	测光模式 (112)
	闪光补偿 (112)
	白平衡模式 (自动、预设、自定义、色温、彩色滤光片) (122)
	动态范围优化 (117) / 自动HDR (118)











显示	含义
	创意风格 (120) /对比度、饱和度、锐度
	照片效果 (119)

每种拍摄模式下的功能

根据所选的拍摄模式可以使用的功能。

在下表中，✓表示功能可用。-表示功能不可用。



















在画面上以灰色显示的功能不可用。

照相模式		曝光补偿 (40)	自拍 (128)	连拍 (127)	人脸检测 (107)	笑脸快门 (109)
AUTO (29、80)		-	✓	✓	✓	✓
③ (29、80)		-	✓	✓	✓	✓
AUTO+ (36、80)		-	✓	✓	✓	✓
SCN (37、81)		-	✓	-	✓	✓
		-	✓	✓	✓	✓
		-	✓	-	✓	✓
		-	✓	-	✓	✓
		-	✓	-	✓	✓
		-	✓	-	✓	✓
		-	-	-	✓	-
		-	✓	-	✓	✓
 (38、83)		✓	-	-	-	-
3D (38、83)		✓	-	-	-	-
 (38、85)		✓	-	✓	-	-
P (86)		✓	✓	✓	✓	✓
A (87)		✓	✓	✓	✓	✓
S (89)		✓	✓	✓	✓	✓
M (90)		-	✓	✓	✓	✓
 (31、94)		✓*	✓	✓	✓	-

* 选择 [手动曝光] 时，无法使用此功能。

闪光模式可用

可根据拍摄模式和所选的功能选择闪光模式。
在下表中，✓表示功能可选。-表示功能不可选。
在画面上以灰色显示的闪光模式不可选。

照相模式	 (禁止闪光)	 (自动闪光)	 (强制闪光)	 (低速同步)	 (后帘同步闪光)	 (无线遥控)
AUTO (29、80)	✓	✓	✓	-	-	-
 (29、80)	✓	-	-	-	-	-
AUTO+ (36、80)	✓	✓	✓	-	-	-
SCN (37、81)		✓	✓	✓	-	-
		✓	-	✓	-	-
		✓	✓	✓	-	-
		✓	-	✓	-	-
		✓	-	✓	-	-
		✓	-	-	-	-
		✓	-	-	-	-
		-	✓	-	-	-
 (38、83)	✓	-	-	-	-	-
3D (38、83)	✓	-	-	-	-	-
 (38、85)	-	-	✓	✓	✓	✓
P (86)	-	-	✓	✓	✓	✓
A (87)	-	-	✓	✓	✓	✓
S (89)	-	-	✓	✓	✓	✓
M (90)	-	-	✓	✓	✓	✓
 (31、94)	-	-	✓	✓	✓	✓

高级操作

本节提供关于相机的更详细信息。



准备工作 (高级操作)

设置相机

取下眼罩

将FDA-A1AM弯角取景器（另售）安装到相机时，应取下眼罩。

通过按眼罩的两侧小心地将眼罩滑出。

- 将手指放到眼罩下，然后向上滑动。

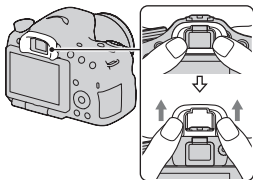

注意

- 给相机安装FDA-A1AM弯角取景器（另售）时，建议将 [Eye-Start AF] 设定为 [关]，因为位于取景器上方的目镜传感器可能被激活。

拍摄模式下显示的画面

选择画面模式

可以选择期望的画面模式。按控制钮（第42页）上的DISP切换画面时，仅显示所选的画面。可分别设置LCD监视器或取景器上显示的画面。

- 1** MENU按钮 →  2 → [DISP按钮（监视器）] 或 [DISP按钮（取景器）]
- 2** 用控制钮上的▲/▼/◀/▶选择期望的显示，然后按控制钮的中央。
- 3** 按MENU按钮。

柱状图

柱状图可显示照片中某一亮度存在多少像素的亮度分布图。

曝光补偿将因此改变柱状图。

柱状图的两端显示高调或低调部分。

此后无法使用计算机恢复这些区域。

必要时对曝光量进行调节，然后重新拍摄。

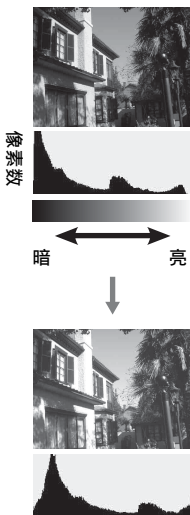

注意

- 柱状图不指示最终拍摄的影像。仅在屏幕上指示监视的影像状态。柱状图会根据光圈设置等的不同而不同。
- 在下列情况下，拍摄和播放之间的柱状图有所不同：
 - 闪光灯闪光时。
 - 当夜景等被摄体色彩浓度较低时。

数字水平量规

数字水平量规指示相机是否在前后左右方向均处于水平位置。当相机在一个方向处于水平位置时，指示会变为绿色。

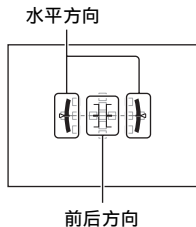

注意

- 如果向前或向后过度倾斜相机，数字水平量规的错误就会较大。
- 即使相机几乎处于水平位置，也可能会指示 $\pm 1^\circ$ 的倾斜。

无效果显示时，通过镜头监视被摄体

若无曝光补偿、白平衡、创意风格、照片效果等效果显示时，可通过镜头监视被摄体。

MENU按钮 → **⚙ 2** → **[实时取景显示]** → **[设置效果关]**

- 选择 **[设置效果关]** 后，在M模式下的Live View影像总会以相应的亮度显示。

注意

- **[设置效果关]** 无法在曝光模式设为AUTO、AUTO+、扫描全景、3D扫描全景、动态影像或场景选择时进行选择。

取景器模式下的图标列表

启用 [DISP按钮 (监视器)] 中的 [取景器] 时, 通过按控制钮上的DISP, 可将LCD监视器的状态设置成与使用取景器相适应。详细操作请参阅括号中的页数。

在AUTO、AUTO+或
场景选择模式下

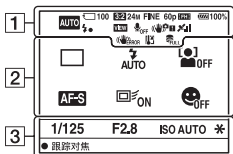

在连续拍摄优先AE/
P/A/S/M模式下

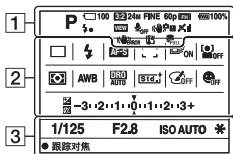

1

显示	含义
AUTO AUTO+	曝光模式 (35)
PAS	
M	
☾	
🌱	
🌞	
📷	存储卡 (20、189) / 上传 (152)
📶 OFF	
📶	
📶	
100	剩余可拍摄影像数
3:2 16:9	静态影像的纵横比 (143)
3D	3D扫描全景 (38、83)

显示	含义
24M 12M 6.0M 20M 10M 5.1M WIDE STD 16:9	静态影像的影像尺寸 (43)
RAW RAW+J FINE STD	静态影像的影像质量 (143)
60p 60i 24p 50p 50i 25p	动态影像的帧速率 (97)
FX FH PS :1080 VGA:	动态影像的影像尺寸 (97)
🔋 100%	剩余电池电量 (21)
⚡	闪光灯充电进行中 (39)
VIEW	设置效果关 (75)

显示	含义
	不录制动态影像的音频 (98)
	SteadyShot/相机抖动警告 (78)
	GPS三角测量状态 (141) (仅限 SLT-A65V)
	SteadyShot错误 (179)
	过热警告 (9)
	数据库文件已满 (181) / 数据库文件错误 (181)

2

显示	含义
	拍摄模式 (41、127)
	闪光模式 (39、114) / 减轻红眼闪光 (53)
	对焦模式 (101)
	AF区域 (102)
	对象跟踪 (103)
	人脸检测 (107)
	测光模式 (112)

显示	含义
	白平衡 (自动、预设、自定义、色温、彩色滤光片) (122)
	动态范围优化 (117) / 自动HDR (118)
	创意风格 (120) / 对比度、饱和度、锐度
	照片效果 (119)
	笑脸快门 (109)
	曝光补偿 (40) / 手动测光 (91)
	闪光补偿 (112)
	EV标度条 (40、91、129)

3

显示	含义
	快门速度 (89)
	光圈 (87)
	ISO感光度 (116)
	AE锁定 (111)

拍摄无相机抖动的清晰影像

“相机抖动”是指在按下快门按钮之后，相机所发生的导致影像模糊的意外移动。

如要减少相机抖动，应按下述指示进行操作。

相机抖动警告指示

由于潜在的相机抖动，（相机抖动警告）指示闪烁。此时，应使用三脚架或闪光灯。

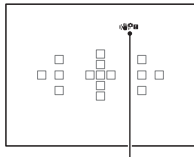

（相机抖动警告）指示



注意

- （相机抖动警告）指示仅在自动设置快门速度的模式下显示。此指示在M/S模式下或录制动态影像时不显示。

使用SteadyShot功能

本相机提供了SteadyShot功能以减少相机抖动。可为静态影像拍摄和动态影像拍摄分别设置SteadyShot功能。

在默认设置下，SteadyShot功能设定为 [开]。

MENU按钮 →  2或 1 → [SteadyShot] → 选择期望的设置

注意

- 刚打开电源并将相机对准被摄体后，或未经过半按快门按钮的状态而直接全部按下时，SteadyShot功能的效果可能不理想。

使用三脚架

在以下情况下，建议将相机安装在三脚架上。

- 在黑暗环境中不用闪光灯进行拍摄。
- 以低快门速度进行拍摄（常用于夜间拍摄）。
- 拍摄近处的被摄体，诸如微距拍摄。
- 使用远摄镜头进行拍摄。

注意

- 使用三脚架时，由于潜在SteadyShot功能故障，因而应取消SteadyShot功能。

选择拍摄模式

AUTO AUTO/Ⓞ 禁止闪光

将模式转盘设定为 **AUTO**，然后拍摄影像（第29页）。

- 在闪光灯使用受限的地点拍摄时应选择Ⓞ。

注意

- 由于相机打开自动设置功能，曝光补偿和ISO设置等众多功能将无法使用。如果想要调整各种设置，应将模式转盘设为P，然后拍摄被摄体。

AUTO⁺

将模式转盘设定为 **AUTO⁺**（Auto+），然后拍摄影像（第36页）。

设置连续拍摄

MENU按钮 → ⚙ 1 → [Auto+连拍] → 选择期望的设置

选择拍摄的影像要使用的存储方法

在连续拍摄中，可以选择影像存储方法，可让相机从多张连续拍摄的影像中存储1张适当的影像，也可以存储所有影像。

MENU按钮 → ⚙ 1 → [Auto+影像提取] → 选择期望的设置

注意





- 即使从识别的场景模式选择 [手持夜景]，并将 [Auto+影像提取] 设为 [关]，也会保存1张组合的影像。
- 提取影像时，会跳过未保存的影像数。



SCN场景选择

此模式适用于

- 根据场景使用预设设置进行拍摄

将模式转盘设为SCN（场景选择），以选择期望的模式，然后拍摄影像（第37页）。

<p>👤（肖像）</p>	<p>模糊化背景并突出被摄体。柔和地表现肤色。</p> <ul style="list-style-type: none"> • 如果想要使背景更加模糊，应将镜头置于望远位置。 • 聚焦于离镜头更近的那只眼睛，可拍摄生动的影像。 • 使用遮光罩拍摄背光的被摄体。 • 如被摄体的眼睛因闪光灯变红，应使用减轻红眼闪光功能（第53页）。 	
<p>🏃（运动）</p>	<p>以较快的快门速度拍摄移动的被摄体，使被摄体看起来似乎静止不动。在按下快门按钮期间相机连续拍摄影像。</p> <ul style="list-style-type: none"> • 半按住快门按钮直到合适的时机。 	
<p>🌸（微距）</p>	<p>拍摄近处的被摄体，如花朵、食品。</p> <ul style="list-style-type: none"> • 使用微距镜头（另售）可拍摄更近的被摄体。 • 拍摄1 m以内的被摄体时，应将闪光模式设为 [禁止闪光]。 • 在以微距模式拍摄时，SteadyShot功能不会完全有效。使用三脚架可获得更佳效果。 • 最短的焦距不会变化。 	
<p>🏔️（风景）</p>	<p>以清晰的对焦和生动的颜色拍摄整个范围的景色。</p> <ul style="list-style-type: none"> • 如需强调景色的广阔，应将镜头设为广角。 	
<p>🌅（黄昏）</p>	<p>拍摄日出或黄昏时美丽的红霞。</p>	

<p>🌙 (夜景)</p>	<p>拍摄远距离的夜景且不会失去周围环境的黑暗气氛。</p> <ul style="list-style-type: none"> • 快门速度会变慢，因此建议使用三脚架拍摄。 • 当拍摄完全黑暗的夜景时，可能无法正确拍摄照片。 	
<p>👉 (手持夜景)</p>	<p>不使用三脚架拍摄噪点较少且模糊程度较轻的夜景。采用连续拍摄的方式并对影像进行处理，以减少被摄体模糊、相机抖动和噪点。</p> <ul style="list-style-type: none"> • 在下列情况下，即使处于 [手持夜景] 模式，减轻模糊的效果也不理想： <ul style="list-style-type: none"> – 被摄体进行无规律的移动 – 被摄体离相机太近 – 被摄体具有重复的图案（如瓦片），以及被摄体具有极小的对比度（如天空、沙滩或草坪） – 被摄体具有对比度变化（如波涛或瀑布） • 在 [手持夜景] 模式下使用闪烁光源（如日光灯）时，可能会出现成块的噪点。 	
<p>👤 (夜景肖像)</p>	<p>在夜景下拍摄肖像。</p> <ul style="list-style-type: none"> • 快门速度会变慢，因此建议使用三脚架拍摄。 	

拍摄技巧

- 需要更好的影像时，应将模式转盘设为P、A、S或M，并使用创意风格功能（第120页）。在这种情况下，可以调节曝光量、ISO等。

注意

- 由于相机自动判断设置，曝光补偿和ISO设置等众多功能将无法使用。
- 对于每个场景选择模式，闪光灯均设为 [自动闪光] 或 [禁止闪光]。可以改变这些设置（第39、114页）。

☐ 扫描全景 / 3D 3D扫描全景

此模式适用于

- 通过动态合成拍摄广阔的景色或高耸的建筑物。
- 拍摄具有深度感的3D影像，并且利用3D兼容电视进行观看。

将模式转盘设为☐（扫描全景）或3D（3D扫描全景），然后拍摄影像（第38页）。

注意

- 如果无法在给定时间内使相机摇摄或倾斜拍摄到整个被摄体，在合成的影像中就会出现一片灰色区域。如果发生这种情况，应快速移动相机来拍摄完整的全景影像。
- 由于是将多张影像拼接在一起，拼接部分将无法平滑记录。在拍摄期间向正前方摆动相机时，请勿使相机前后或左右倾斜。
- 光线较弱时，全景影像可能会模糊或无法拍摄。
- 在日光灯等闪烁的光线下，合成影像的亮度或颜色会有差异。
- 如果在AE/AF锁定情况下，全景拍摄的整个角度与固定对焦和曝光的角度在亮度、颜色和对焦方面存在显著差异，则拍摄失败。如果发生这种情况，应更改锁定角度，然后重新拍摄。
- [扫描全景] 或 [3D扫描全景] 不适用于拍摄以下情况：
 - 移动被摄体。
 - 被摄体离相机太近。
 - 被摄体具有重复的图案（如瓦片），以及被摄体具有极小的对比度（如天空、沙滩或草坪）。
 - 被摄体具有对比度变化（如波涛或瀑布）。
 - 被摄体含有太阳或电灯等比周围景物亮得多的对象。
- [扫描全景] 或 [3D扫描全景] 录制可能在以下情况下中断：
 - 使相机摇摄或倾斜得太快或太慢。
 - 相机抖动得太厉害。
- 相机在 [扫描全景] 或 [3D扫描全景] 录制期间会连续拍摄，快门会一直发出咔嚓声，直到拍摄结束为止。

关于拍摄全景影像的提示

按照画面上的指示以不变的速度和相同的方向以拱形轨迹摇摄或倾斜相机。[扫描全景]或[3D扫描全景]更适用于静态被摄体，而不是移动中的被摄体。

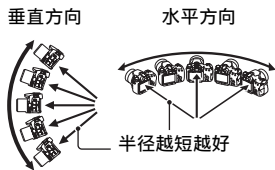

- 在扫描全景或3D扫描全景中，建议使用广角镜头。
- 使用长焦镜头时，摇摄或倾斜相机的速度比使用广角镜头时更慢。
- 确定场景，然后将快门按下了一半，以锁定对焦、曝光和白平衡。
- 如果形状或景色具有显著差异的部分集中在画面边缘，影像合成可能会失败。在这种情况下，应调整框架合成，使该部分位于影像中央，然后重新拍摄。

3D影像

利用与扫描全景相同的操作，相机将拍摄多张影像并将其组合制作3D影像。

可以使用3D兼容的电视观看这些3D影像。关于3D拍摄的详细信息，请参阅第188页。

更改影像尺寸

可以选择影像尺寸：MENU按钮→ 1 → [全景：影像尺寸] 或 [3D全景：影像尺寸]。

设置摇摄或倾斜方向

可以设置相机的摇摄或倾斜方向。

MENU按钮→ 1 → [全景：方向] 或 [3D全景：方向]
→选择期望的设置

连续拍摄优先AE

此模式适用于

- 连续拍摄快速移动的被摄体，以捕捉某个时刻。
- 拍摄儿童在不同时刻连续变化的表情。

将模式转盘设定为 （连续拍摄优先AE），然后拍摄影像（第38页）。

拍摄技巧

- 当自动对焦模式设为 [连续AF] 时，在拍摄期间会连续调节对焦和曝光量。可调节ISO感光度。
- 在手动对焦模式中或自动对焦模式设为 [单次AF] 时，可调节ISO感光度和光圈。选择 [单次AF] 时，对焦被固定为拍摄第一个影像时的对焦。

注意

- 人脸检测功能已关闭。
- 选择 [自动HDR] 时，会根据DR0设置执行临时性的DR0过程。
- 我们的测量条件。根据拍摄条件的不同，连续拍摄的速度会变慢。

P程序自动

此模式适用于

- 使用自动曝光，同时保持对ISO感光度、创意风格、动态范围优化等自定义设置。

1 将模式转盘设为P。

2 将拍摄功能设为期望的设置（第99至130页）。

- 如要闪光，应按  按钮。

3 调节对焦并拍摄被摄体。

程序偏移

可结合相机保持的正确曝光值临时改变快门速度和光圈值。

完成对焦后，旋转控制转盘以选择期望的组合。

将曝光模式指示改为“P*”。

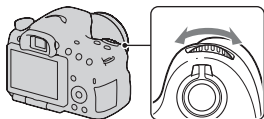

A 光圈优先

此模式适用于

- 清晰地对焦被摄体，并将被摄体前后的所有事物模糊化。打开光圈使对焦范围变窄。（景深变浅。）
- 拍摄风景深度。缩窄光圈扩大对焦范围。（景深变深。）

1 将模式转盘设为A。

2 用控制转盘选择光圈值（F数值）。

- 较小的F数值：被摄体的前景和背景被模糊化。
- 较大的F数值：被摄体及其前景和背景均被对焦。
- 无法在LCD监视器上或取景器中查看影像的模糊情况。查看拍摄的影像，调节光圈。

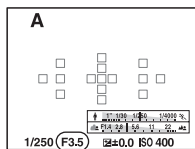
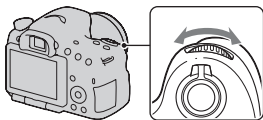

光圈 (F数值)

拍摄 (高级操作)

3 调节对焦并拍摄被摄体。

自动调节快门速度以获得正确曝光。

- 如果相机判断用所选光圈值不能获得正确的曝光，快门速度将闪烁。此时应重新调节光圈。

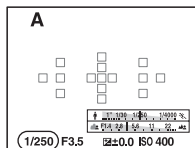

快门速度

拍摄技巧

- 快门速度可能随光圈值而变慢。快门速度较慢时，应使用三脚架。
- 如要让背景更模糊，应使用远摄镜头或配备了较小光圈值的镜头（亮镜头）。
- 拍摄影像前，可使用预览按钮先大致检查影像的模糊程度。

注意

- 使用闪光灯拍摄时按  按钮。但是，闪光范围随光圈值而变化。在使用闪光灯拍摄时，应检查“规格”中的闪光范围。

检查背景的模糊程度（预览按钮）

LCD监视器和取景器中显示的是以最大光圈捕获的影像。光圈的变化会影响被摄体影像的清晰度，导致拍摄前看到的影像和实际拍摄的影像之间出现清晰度差异。

按下预览按钮期间，能以实际拍摄中使用的光圈观看影像，因此可以在拍摄前大致检查被摄体的清晰度。

- 调节对焦后按预览按钮。
- 可在预览模式下调节光圈。

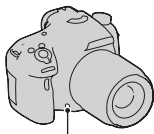

预览按钮

S 快门优先

此模式适用于

- 及时拍摄移动的被摄体在某一瞬间的影像。使用较快快门速度，清晰拍摄移动中的一瞬间。
- 追踪运动过程，表现力与流动。使用较慢快门速度，拍摄移动被摄体的拖尾影像。

1 将模式转盘设为S。

2 使用控制转盘选择快门速度。

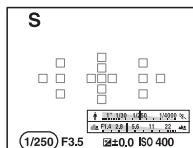
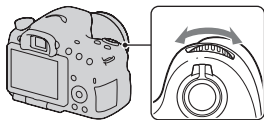

快门速度

拍摄
(高级操作)

3 调节对焦并拍摄被摄体。

自动调节光圈以获得正确曝光。

- 如果相机判断用所选快门速度不能获得正确的曝光，光圈值将闪烁。此时应重新调节快门速度。

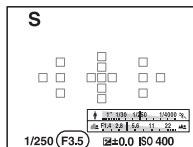



光圈 (F数值)

拍摄技巧

- 快门速度较慢时，应使用三脚架。
- 拍摄室内运动时，选择较高ISO感光度。

注意

- 快门优先模式下不会出现（相机抖动警告）指示。
- ISO感光度越高，噪点越显著。
- 快门速度为1秒或以上时，拍摄后将会进行与快门开放相同时间的降低噪点处理（长时曝光降噪）。在降低噪点操作期间，无法进行下一次拍摄。
- 使用闪光灯拍摄时按按钮。但是，当使用闪光灯时，如果通过调慢快门速度而调小光圈（较大的F数值），闪光灯光线不会照到远方的被摄体。

M手动曝光

此模式适用于

- 通过同时调节快门速度和光圈，用期望的曝光设置进行拍摄。

1 将模式转盘设为M。

2 旋转控制转盘调节快门速度，在按住AV按钮的同时，旋转控制转盘以调节光圈。

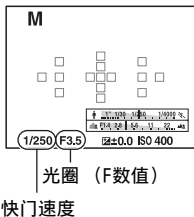
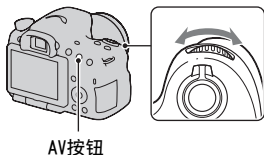

3 设置曝光后拍摄影像。

- 用取景器监视时，在EV标度条上查看曝光值（手动测光*）。
向+方向：影像变亮。
向-方向：影像变暗。
如果曝光设置超出EV标度条的范围，则会出现◀▶箭头。如果差异增大，箭头开始闪烁。
- * 当相机处于M模式时，将在补偿指示上显示基于使用指数正确曝光的较低或较高的补偿值。

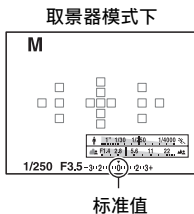

注意

- 手动曝光模式下不会出现 (相机抖动警告) 指示。
- 模式转盘设为M时，ISO设置 [AUTO] 设为 [100]。在M模式下，ISO设置 [AUTO] 不可用。根据需要设置ISO感光度（第116页）。
- 使用闪光灯拍摄时按 [按钮]。但是，闪光范围随光圈值而变化。在使用闪光灯拍摄时，应检查“规格”中的闪光范围。

MBULB

此模式适用于

- 拍摄光线的轨迹，例如烟花。
- 拍摄星辰的轨迹。

1 将模式转盘设为M。

2 向左旋转控制转盘直到显示 [BULB]。

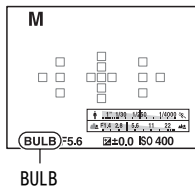
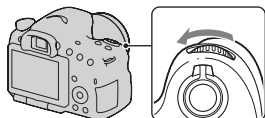

3 按住AV按钮的同时，旋转控制转盘以调节光圈（F数值）。

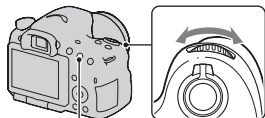

4 半按下快门按钮调节对焦。

5 按住快门按钮期间进行连续拍摄。

在按下快门按钮期间，快门一直保持开放状态。

拍摄技巧

- 使用三脚架。
- 拍摄烟花等景物时，在手动对焦模式下将对焦设为无限远。如果不知道镜头的无限远位置，应先对相同一般区域中爆炸的烟花调节对焦，然后再进行拍摄。
- 使用无线遥控器（另售）（第130页）。按无线遥控器上的SHUTTER按钮可触发BULB拍摄，再按一次可停止BULB拍摄。无需按住无线遥控器上的SHUTTER按钮。
- 如果使用配备了快门按钮锁定功能的遥控器（另售），便可使用遥控器让快门保持开放。

注意

- 使用三脚架时，应关闭SteadyShot功能（第79页）。
- 曝光时间越长，影像上的噪点越显著。
- 拍摄后，需要花费与快门开放时间相等的时间进行降低噪点处理（长时曝光降噪）。在降低噪点操作期间，无法进行下一次拍摄。
- 笑脸快门或自动HDR功能启用、或将 [照片效果] 设为 [HDR绘画] 或 [丰富色调黑白] 时，无法将快门速度设为 [BULB]。
- 如果快门速度设为 [BULB] 的情况下使用笑脸快门或自动HDR功能，则快门速度暂时设为30秒。
- 建议在相机温度下降后启动BULB拍摄，以防止影像质量变差。

动态影像录制设置

轻松拍摄动态影像

可从任何曝光模式开始拍摄动态影像。

将自动调节快门速度和光圈值。

按MOVIE按钮开始拍摄（第31页）。

拍摄技巧

- 调节对焦后开始拍摄。
- 可使用在静态影像拍摄期间的下列设置。
 - ISO
 - 白平衡模式
 - 创意风格
 - 曝光补偿
 - AF区域
 - 测光模式
 - 人脸检测
 - 对象跟踪
 - 动态范围优化
 - 镜头补偿：阴影
 - 镜头补偿：色差
 - 镜头补偿：失真
 - 照片效果
- ISO、曝光补偿、对象跟踪或AF区域可在动态影像录制期间进行调节。
- 如果将 [AF锁定] 指派给AEL按钮或ISO按钮，可在自动对焦模式中按这些按钮锁定对焦。





注意

- 在动态影像录制模式下，可录制区域（视角）比静态影像拍摄时窄。
- 当LCD监视器显示 [取景器] 画面时，动态影像录制一开始，LCD监视器将马上切换为 [显示全部信息] 画面。
- 请勿拍摄太阳之类的强光源。这样会损坏相机内部机构。
- 将AVCHD动态影像输入计算机时，应使用“PMB”（第59、160页）。
- 长时间连续拍摄时，相机温度会升高，影像质量可能会变差。
- 显示 [] 时，表示相机温度过高。关闭相机，等待相机温度下降。如果继续拍摄，相机则会自动关闭。
- 由于快门速度和光圈为自动调节，在明亮条件下，快门速度会更高，而被摄体的移动可能不平滑。选择手动对焦和调节快门速度或光圈，可使移动更平滑（第104页）。
- 当ISO设为 [多帧降噪] 时，会临时选择 [AUTO]。若将其设为ISO 3200或以上，会临时选择ISO 1600。
- 不能在照片效果中选择 [柔焦]、[HDR绘画]、[丰富色调黑白] 或 [微缩景观]。当动态影像录制开始时，照片效果将临时设为 [关]。

用调节快门速度和光圈录制动态影像

可用快门速度和光圈调节来录制动态影像，以期控制背景散焦或流畅性。

- 1** 将对焦模式开关设为MF（第104页）。
- 2** 将模式转盘设为 （动态影像）。
- 3** 用控制钮上的▲/▼选择期望的模式，然后按控制钮的中央。
 - 若要改变模式，应按Fn按钮，然后选择其他模式。
- 4** 用控制转盘调节快门速度和光圈。
- 5** 调节对焦，然后按MOVIE按钮开始录制。

 (程序自动) (86)	能够以自动调节的曝光（快门速度和光圈值）进行拍摄。可以手动调节其他设置，并且可以保存设定值。
 (光圈优先) (87)	能够利用控制转盘在手动调节光圈值后进行拍摄。
 (快门优先) (89)	能够利用控制转盘在手动调节快门速度后进行拍摄。
 (手动曝光) (90)	能够利用控制转盘在手动调节曝光（快门速度和光圈值）后进行拍摄。

文件格式

MENU按钮 →  1 → [文件格式] → 选择期望的格式

AVCHD 60i/60p AVCHD 50i/50p	<p>以AVCHD格式录制60i/50i或24p/25p动态影像；以原始Sony格式录制60p/50p动态影像。这种Sony文件格式适用于在高清电视上观看动态影像。</p> <p>可利用提供的软件“PMB”来制作Blu-ray Disc、AVCHD光盘或DVD-Video光盘。</p> <ul style="list-style-type: none"> 60i/50i动态影像分别以60场/秒或50场/秒录制。60i和50i动态影像均使用隔行扫描制式、Dolby数码音效和AVCHD格式。 24p/25p动态影像分别以24帧/秒或25帧/秒录制。24p和25p动态影像均使用逐行扫描制式、Dolby数码音效和AVCHD格式。 60p/50p动态影像分别以60帧/秒或50帧/秒录制。60p和50p动态影像均使用逐行扫描制式、Dolby数码音效。
MP4	<p>录制mp4（AVC）动态影像。这种格式适用于网络上传、电子邮件附件等。</p> <ul style="list-style-type: none"> 利用逐行扫描制式、AAC音效和mp4格式，动态影像以30帧/秒的速率和MPEG-4格式录制。 不能利用提供的软件“PMB”从录制的动态影像制作光盘。

记录设置

平均比特率愈高，影像质量愈高。

MENU按钮 →  1 → [记录设置] → 选择期望的尺寸

[文件格式]：[AVCHD 60i/60p] / [AVCHD 50i/50p]

文件格式	平均比特率	录制
60i 24M (FX) * 50i 24M (FX) **	24 Mbps	录制1920×1080 (60i/50i) 高影像质量的动态影像。
60i 17M (FH) * 50i 17M (FH) **	17 Mbps	录制1920×1080 (60i/50i) 标准影像质量的动态影像。
60p 28M (PS) * 50p 28M (PS) **	28 Mbps	录制1920×1080 (60p/50p) 最高影像质量的动态影像。
24p 24M (FX) * 25p 24M (FX) **	24 Mbps	录制1920×1080 (24p/25p) 高影像质量的动态影像。这样产生一种类似影院的氛围。
24p 17M (FH) * 25p 17M (FH) **	17 Mbps	录制1920×1080 (24p/25p) 标准影像质量的动态影像。这样产生一种类似影院的氛围。

[文件格式]：[MP4]

文件格式	平均比特率	录制
1440×1080 12M	12 Mbps	录制1440×1080的动态影像。
VGA 3M	3 Mbps	录制VGA大小的动态影像。

* 1080 60i兼容设备

** 1080 50i兼容设备

注意

- 在 [记录设置] 中以 [60p 28M (PS)] / [50p 28M (PS)] 设置录制的动态影像，可通过“PMB”转换以制作光盘。转换的时间很长。而且，不能制作出与原始画质相同的光盘。
- 在 [记录设置] 中以 [60i 24M (FX)] / [50i 24M (FX)] 或 [24p 24M (FX)] / [25p 24M (FX)] 设置录制的动态影像，可通过“PMB”转换以制作AVCHD光盘。转换的时间很长。而且，不能制作出与原始画质相同的光盘。若要保持原始画质，必须将动态影像存到Blu-ray Disc上。
- 若要在电视上观看60p/50p或24p/25p的动态影像，需要一部与60p/50p或24p/25p兼容的电视。如果使用不兼容的电视，应将格式转换成60i/50i后输出到电视上。

录音

拍摄动态影像时，可能会录下相机或镜头的操作噪音。可以拍摄没有声音的动态影像。

MENU按钮 →  1 → [录音] → [关]

如果将对焦模式设为手动对焦，可禁止对自动对焦时镜头发出的操作噪音的录制（第104页）。

减少风噪声

可通过切断来自内置麦克风的低音输入来减少风噪声。

MENU按钮 →  1 → [减少风噪声] → [开]

注意

- 将此项设为 [开] 可能导致录制某些低音的音量太低。无风时应将其设为 [关]。
- 如果使用外置麦克风（另售），此项不起作用。

调节对焦

调节对焦的方法有2种：自动对焦和手动对焦。

根据镜头的不同，切换自动对焦和手动对焦的方法有所不同。

镜头类型	待用开关	切换至自动对焦	切换至手动对焦
镜头配备对焦模式开关	镜头（始终将相机上的对焦模式开关设为AF。）	将镜头上的对焦模式开关设为AF。	将镜头上的对焦模式开关设为MF。
镜头未配备对焦模式开关	相机	将相机上的对焦模式开关设为AF。	将相机上的对焦模式开关设为MF。

自动对焦

1 将相机上的对焦模式开关设为AF。

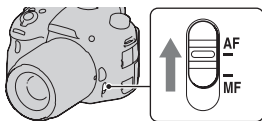

2 镜头配备对焦模式开关时，将其设为AF。

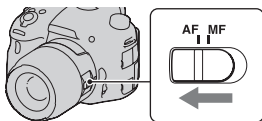

3 半按下快门按钮检查对焦，然后拍摄影像。

- 当对焦得到确认时，对焦指示变为●或☉（如下）。
- 对焦得到确认的AF区域变为绿色。

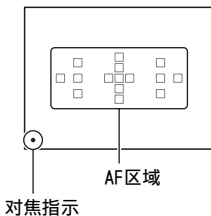

注意

- 当相机自动对焦时，不要触碰旋转对焦环。

拍摄技巧

- 要选择用于对焦的AF区域，应设置 [AF区域]（第102页）。

对焦指示

对焦指示	状态
● 点亮	对焦锁定。拍摄就绪。
⊙ 点亮	已确认对焦。对焦点跟随移动被摄体移动。拍摄就绪。
⊕ 点亮	正在进行对焦。无法释放快门。
● 闪烁	无法对焦。快门已锁定。

可能需要特殊对焦的被摄体

使用自动对焦时，难以对下述被摄体对焦。这种情况下，应使用对焦锁定拍摄功能（第101页）或手动对焦（第104页）。

- 对比度低的被摄体，如蓝天或白色的墙壁。
- 距离不同的2个被摄体重叠于AF区域中。
- 由重复图案构成的被摄体，如建筑物的外表。
- 非常明亮或耀眼的被摄体，如太阳、汽车车体，或水面。
- 环境照明不足。

测量到被摄体的准确距离

相机顶部的 ⊖ 标记表示影像传感器*的位置。当测量相机与被摄体之间的准确距离时，应以该水平线的位置为基准。

* 影像传感器是相机中发挥如同胶片功能的部件。

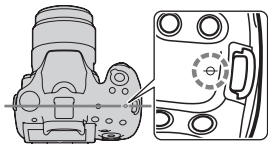

注意

- 如果被摄体距离小于所安装镜头的最小拍摄距离，将无法确认对焦。应确保在被摄体和相机之间有足够的距离。

对焦锁定

1 将被摄体位于AF区域中，然后半按下快门按钮。

对焦已锁定。

- 将 [自动对焦模式] 设为 [单次AF]。



2 持续半按住快门按钮，然后将被摄体返回原来位置以重新进行拍摄构图。



3 完全按下快门按钮拍摄照片。

自动对焦模式

Fn按钮 → **AF-A** (自动对焦模式) → 选择期望的设置

AF-S (单次AF)	当半按下快门按钮时，相机对焦并且对焦被锁定。
AF-A (自动AF)	[自动对焦模式] 根据被摄体的移动情况，在单次AF和连续AF间切换。 当半按住快门按钮时，如果被摄体处于静止状态，则对焦被锁定，如果被摄体处于运动状态，则相机连续对焦。
AF-C (连续AF)	在半按住快门按钮期间相机连续对焦。 • 当被摄体处于对焦状态时，不会发出音频信号。 • 无法使用对焦锁定。

拍摄技巧

- 被摄体处于静止状态时，使用 [单次AF]。
- 被摄体处于运动状态时，使用 [连续AF]。

注意

- [自动AF] 在曝光模式设为AUTO、AUTO+或下列某种场景选择模式时选中：
[肖像]、[风景]、[黄昏]、[夜景]、[夜景肖像] 或 [手持夜景]。
- [单次AF] 在曝光模式设为扫描全景、3D扫描全景或场景选择中的 [微距] 时选中。
- [连续AF] 在曝光模式设为场景选择中的 [运动] 或使用笑脸快门功能时选中。

AF区域

选择期望的AF区域以适合拍摄条件或个人喜好。对焦得到确认的AF区域变为绿色，而其他AF区域消失。

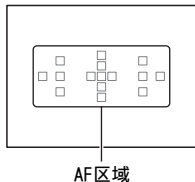

Fn按钮 → [] (AF区域) → **选择期望的设置**

[] (广域)	相机会确定对焦所使用15个AF区域中的1个。
[] (区)	从左、右或中心区域中，用控制钮选择想启用对焦的区域。相机确定对焦所使用选定区域的其中1个AF区域。按AF按钮后出现设置画面，然后选择想要的区域。
[] (中央定点)	相机单独使用位于中央区域的AF区域。
[] (局域)	从15个AF区域中，用控制钮选择想启用对焦的区域。按AF按钮可显示设置画面并选择想要的区域。

注意

- [AF区域] 固定为 [广域]，当曝光模式设为AUTO、AUTO+、扫描全景、3D扫描全景或场景选择时，或者当正在使用对象跟踪功能或启用笑脸快门时，无法选择其他设置。
- 在连续拍摄或没有间歇地完全按下快门按钮时，AF区域可能不发光。

对象跟踪

跟踪拍摄时，保持聚焦于移动的被摄体。在默认设置下，对象跟踪功能设为 [开]。

1 在拍摄信息显示画面上，按控制钮的中央。

出现一个目标框。

- 若要关闭对象跟踪功能，按Fn按钮，然后将其设为 [关]。

2 用所跟踪的被摄体来校准目标框，然后按控制钮的中央。

相机开始跟踪被摄体。

- 若要取消此跟踪功能，再按中央。

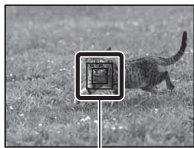

目标框

3 按快门按钮拍摄被摄体。

注意

- 在下列情况下，跟踪可能很困难：
 - 被摄体移动太快。
 - 被摄体太小或太大。
 - 被摄体与背景之间的对比度不佳。
 - 被摄体处于昏暗照明下。
 - 环境照明改变。
- 当曝光模式设为扫描全景、3D扫描全景、连续拍摄优先AE或场景选择中的 [手持夜景] 时，或者使用智能远摄转换、选择手动对焦功能时，无法使用对象跟踪功能。
- 当被摄体离开拍摄画面时，机会会停止跟踪被摄体。

当跟踪的被摄体是一张脸时

如果相机正在跟踪时，脸从画面上消失，然后又返回，则相机再次对焦于此张脸上。

- 跟踪人脸时会触发笑脸快门，人脸将成为笑脸检测功能的目标。

手动对焦

当难以在自动对焦模式下获得正确对焦时，可以手动调节对焦。

- 1** 将镜头上的对焦模式开关设为 MF。

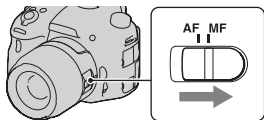

- 2** 镜头未配备对焦模式开关时，将相机上的对焦模式开关设为 MF。

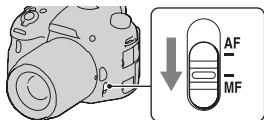

- 3** 旋转镜头的对焦环以获得清晰的对焦。

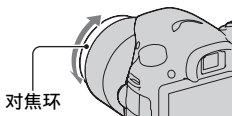

注意

- 当使用广域AF区域时，中心区域用于对焦；当使用区域AF区域时，将使用所选的典型区域对焦；当使用局部AF区域时，将使用以控制钮选择的区域对焦。
- 当使用增距镜（另售）等镜头时，对焦环的旋转可能不平滑。
- 如果没有正确调节屈光度，则无法在取景器模式下获得正确对焦（第28页）。
- 务必将对焦模式开关设为MF进行手动对焦。请勿在未设为MF的情况下转动对焦环。在未切换到MF的情况下强行转动对焦环会损坏对焦环。

峰值

手动对焦时，可用具体的颜色增强对焦范围的轮廓。此功能使确认对焦变得容易。

MENU按钮 →  2 → [峰值水平] → 选择期望的设置

注意

- 鉴于相机要判断对焦区域的清晰度，所以峰值水平将取决于被摄体、拍摄情况或使用的镜头。
- 如果用一条HDMI连接线连接相机，对焦范围的轮廓不会增强。

设置峰值功能的颜色

可在手动对焦时设置用于峰值功能的颜色。

MENU按钮 →  2 → [峰值色彩] → 选择期望的设置

注意

- 当 [峰值水平] 设为 [关] 时，无法设置此项。

放大对焦

可通过在拍摄前放大影像来检查对焦。

1 MENU按钮 →  3 → [智能远摄转换按钮] → [放大对焦]

2 按放大对焦按钮。

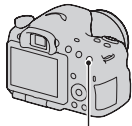

放大对焦按钮

3 再次按放大对焦按钮可放大影像，并可用控制钮上的▲/▼/◀/▶选择想要放大的部分。

- 每次按放大对焦按钮时，缩放倍数会发生以下变化：全部显示→约5.9倍→约11.7倍

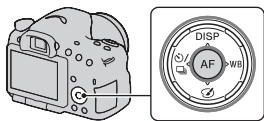

4 确认并调节对焦。

- 在手动对焦模式下，旋转对焦环可调节对焦。
- 如果在自动对焦模式下按AF按钮，会取消放大对焦功能并启用自动对焦。
- 如果将快门按钮按下一半，会取消放大对焦功能。

5 完全按下快门按钮拍摄影像。

- 可以在影像放大时拍摄影像，但拍摄的影像适用于全部显示。
- 放大对焦功能将在拍摄后取消。

检测人脸

人脸检测

相机可检测人脸，调节对焦、曝光量，进行影像处理并调整闪光设置。

Fn按钮 →  (人脸检测) → **选择期望的设置**

关	关闭人脸检测。
开 (登记的人脸)	允许人脸检测，优先处理登记于 [人脸登记] (第108页) 中的已识别的人脸。
开	允许人脸检测，但不会优先处理识别的人脸。

人脸检测框

相机检测到人脸时会出现灰色的人脸检测框。如果相机判断可以自动对焦，则人脸检测框变为白色。半按快门按钮时，人脸检测框变为绿色。

- 半按快门按钮时，如果人脸并非位于出现的AF区域以内，则用于对焦的AF区域变为绿色。
- 相机检测到多张人脸时，相机自动选择最优先的人脸并且仅有个别人脸检测框变为白色。洋红框显示在用 [人脸登记] 登记的人脸上。

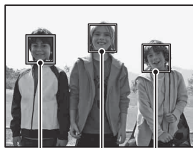

人脸检测框 (白色)
人脸检测框 (灰色)

拍摄 (高级操作)

拍摄技巧

- 构图并叠加人脸检测框和AF区域。

注意

- 曝光模式为扫描全景、3D扫描全景或连续拍摄优先AE时，无法使用人脸检测功能。
- 最多可检测到8张人脸。
- 根据拍摄条件的不同，相机可能无法检测到任何人脸或可能检测到某些其他物体。
- 在 [笑脸快门] 拍摄期间，应将 [人脸检测] 临时设为 [开 (登记的人脸)]，即使其已设为 [关]。

人脸登记

相机检测已预先登记信息的人脸。

1 MENU按钮 →  4 → [人脸登记] → [新登记]

2 将指导框对准要登记的人脸，然后按快门按钮。

3 用控制钮上的▲选择 [确定]，然后按控制钮的中央。

- 可最多登记8个被摄体的人脸。
- 在正面明亮的地方拍摄人脸。如果被帽子、口罩、太阳镜等遮住，人脸可能无法正确登记。

改变预先登记的人脸优先权

登记了多个人脸后，随即也设置了优先排序。可以改变优先排序。

MENU按钮 →  4 → [人脸登记] → [交换顺序] → 选择想改变优先排序和优先级别的一张人脸

删除登记的人脸

可以删除登记的人脸。

MENU按钮 →  4 → [人脸登记] → [删除] → 选择想要删除的人脸

- 选择了 [全部删除] 后，可将全部登记的人脸一次性删除。
- 即使选择了 [删除]，有关登记的人脸的数据仍然存储在相机里。如果也想从相机里删除此数据，选择 [全部删除]。

笑脸快门

相机检测到微笑时，快门自动打开。

1 Fn按钮 → ☺_{OFF} (笑脸快门) → [开] → 选择期望的笑脸检测感应模式

可将用于检测微笑的笑脸快门功能的感应度设为以下3个选项之1：

☺_{ON} (微笑)、☺_{ON} (标准笑脸) 和 ☺_{ON} (大笑)。

- 笑脸快门被激活时，笑脸检测感应指示会出现在屏幕上。

2 等待检测微笑。

相机检测微笑并确认对焦。微笑程度超出指示上的◀位置时，相机会自动拍摄影像。

- 相机检测到人脸时，人脸周围会出现橙色的人脸检测框。这些被摄体对焦清晰时，人脸检测框变为绿色。

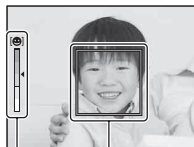

人脸检测框

笑脸检测感应指示

3 要停止拍摄，Fn按钮 → ☺_{ON} (笑脸快门) → [关]

拍摄技巧

- 要对笑脸对焦，应叠加人脸检测框和AF区域。
- 请勿使用刘海等遮盖眼部。保持眼部收窄。
- 请勿使用帽子、面具、太阳镜等物品遮挡人脸。
- 尝试将人脸面向相机正面并将其尽可能对准。
- 张口露出清晰笑容。露齿更加能够检测到微笑。
- 如果在笑脸快门功能被激活时按下快门按钮，则相机会拍摄影像，然后返回到笑脸快门。

注意

- 当曝光模式设为扫描全景、3D扫描全景、连续拍摄优先AE、动态影像或场景选择中的 [手持夜景] 时，或者选择手动对焦时，无法使用笑脸快门功能。
- 拍摄模式自动设为 [单张拍摄] 或 [遥控器]。
- 对于笑脸快门功能，AF辅助照明不起作用。
- 如果相机没有检测到微笑，则应更改笑脸检测感应的设置。
- 根据拍摄条件的不同，可能无法正确检测到微笑。
- 跟踪人脸时会触发笑脸快门，人脸将成为笑脸检测功能的目标（第103页）。

调节影像的亮度

AE锁定

当对着太阳或通过窗户拍摄时，针对被摄体的曝光量可能不合适，应使用光线测光，使被摄体足够明亮，然后在拍摄前将曝光量锁定。要降低被摄体的亮度，将相机指向比被摄体明亮的点，使用光线测光以锁定整个影像的曝光。要提高被摄体的亮度，将相机指向比被摄体暗的点，使用光线测光以锁定整个影像的曝光。
本节介绍如何使用 \square （点测光）拍摄被摄体更明亮的影像。

1 Fn按钮 → \square （测光模式） → \square （点测光）

2 对想要锁定曝光的部分调节对焦。

3 按AEL按钮锁定曝光。

- *（AE锁定标记）出现。
- 基于在点测光圈内锁定的曝光量也会在EV标度条上指示。

AEL按钮

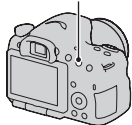

• 1/500 F4.5 ± 0.0 ISO 400 *



拍摄
(高级操作)

4 按住AEL按钮，对焦被摄体，并拍摄被摄体。

- 如要连续使用相同的曝光值进行拍摄，应在拍摄后按住AEL按钮。当释放该按钮时，设置会被取消。

测光模式

Fn按钮 →  (测光模式) → 选择期望的模式

 (多区分割测光)	此模式用于对整个区域分割为多个区域之后的各个区域测光，并确定整个画面的正确曝光。
 (中央重点平均)	在增强画面的中心区域同时，此模式测量整个画面的平均亮度。
 (点测光)	此模式仅测量位于中央区域的点测光圆周内的光量。

拍摄技巧

- 对于一般性拍摄，使用 [多区分割测光] 测光。
- AF区域中有高对比度被摄体时，使用点测光功能测量想要用最佳曝光拍摄的被摄体的光线，并利用AE锁定拍摄（第111页）。

注意

- 当曝光模式设为AUTO、AUTO+或场景选择时，或者当使用智能远摄转换时，会将 [测光模式] 固定为 [多区分割测光] 且无法选择其他模式。

闪光补偿

当使用闪光灯拍摄时，可以单独调节闪光灯亮度，而不需要改变曝光补偿。仅可改变闪光范围内主要被摄体的曝光。

Fn按钮 →  (闪光补偿) → 选择期望的设置

向+方向：使闪光灯亮度增强。

向-方向：使闪光灯亮度减弱。

注意

- 曝光模式设为AUTO、AUTO+、扫描全景、3D扫描全景或场景选择时，无法设置该项目。
- 如果被摄体位于闪光灯的最大闪光范围以外，由于闪光灯亮度的限制，可能无法看到闪光灯的增强效果。如果被摄体距离闪光灯非常近，可能无法看到闪光灯的减弱效果。

曝光补偿和闪光补偿

曝光补偿通过改变快门速度、光圈和ISO感光度（当选择了 [AUTO] 时）执行补偿。

闪光补偿仅改变闪光灯亮度。

闪光控制

MENU按钮 →  2 → [闪光控制] → 选择期望的设置

ADI 闪光	该方法依据从预闪光中得出的焦距信息和测光数据，控制闪光灯的闪光。该方法允许精确的闪光补偿，实际上不受被摄体反光的影响。
预闪光TTL	该方法只依据从预闪光测光获得的数据，控制闪光灯亮度。该方法易受被摄体反光的影响。

ADI: Advanced Distance Integration (高级距离集成)

TTL: Through the lens (通过镜头)

- 选择 [ADI 闪光] 时，借助于更为精确的距离信息，使用带有距离编码器的镜头能够执行更为精确的闪光补偿。

注意

- 当无法决定被摄体和外部闪光灯（另售）之间的距离时（使用外部闪光灯（另售）的无线闪光灯拍摄，使用连接线连接与相机分离的闪光灯拍摄，使用微距双组闪光灯拍摄等），相机自动选择预闪光TTL模式。
- 由于使用ADI闪光时相机无法执行闪光补偿，应在下述情况下选择 [预闪光TTL]。
 - 在HVL-F36AM闪光灯上安装广角面板时。
 - 使用扩散板进行闪光拍摄时。
 - 使用带有曝光系数的滤光片（诸如ND滤光片）时。
 - 使用特写镜头时。
- 仅当与带有距离编码器的镜头组合使用时可以利用ADI闪光。若要确认镜头是否装备有距离编码器，请参阅镜头随附的使用说明书。
- 当曝光模式设为扫描全景、3D扫描全景或场景选择中的 [夜景] / [手持夜景] 时，无法设置此项。

闪光灯

按Fn按钮，选择想要的闪光模式，按 ζ 按钮，然后拍摄影像（第39页）。

拍摄技巧

- 遮光罩可能遮挡闪光灯的光亮。使用闪光灯时应取下遮光罩。
- 使用闪光灯时，应拍摄1 m以外的被摄体。
- 在室内拍摄或拍摄夜景时，可使用低速同步拍摄较亮的人物及背景影像。
- 可使用后帘同步闪光拍摄移动被摄体拖尾的自然影像，例如移动的自行车或行走中的人。
- 使用HVL-F58AM/HVL-F43AM闪光灯（另售）时，可在任何快门速度下使用高速同步功能进行拍摄。有关详细信息，请参阅闪光灯随附的使用说明书。

注意



- 请勿通过抓住闪光灯发射器来握持相机。
- 防止影像中出现阴影所需的拍摄条件因镜头而异。
- 当曝光模式设为AUTO、AUTO+或场景选择时，无法选择 [低速同步]、[后帘同步闪光] 和 [无线遥控] 项。
- 当曝光模式设为P、A、S、M时，无法选择连续拍摄优先AE、[禁止闪光] 或 [自动闪光] 项。如果不想使用闪光灯，应将闪光灯推下。
- 如果在立体声麦克风或类似设备安装到自锁附件插座的情况下使用闪光灯，闪光灯可能不会弹出到正确位置，拍摄的影像可能在角落上有阴影。应从自锁附件插座上取下所有设备。

无线闪光灯

对于具有无线拍摄功能的闪光灯（另售），即使闪光灯未安装在相机上，无需导线也可使用闪光灯进行拍摄。通过改变闪光灯的位置，能够通过强调光线的对比度和被摄体上的阴影，拍摄具有立体感的影像。

有关实际拍摄步骤的详细信息，请参阅闪光灯的使用说明书。

1 将无线闪光灯安装到自锁附件插座，然后接通相机和闪光灯的电源。

2 Fn按钮 →  (闪光模式) →  (无线遥控)

3 从自锁附件插座上取下无线闪光灯并弹出内置闪光灯。

- 如果进行闪光灯试闪光，按AEL按钮。

注意

- 在无线闪光拍摄后关闭无线闪光模式。如果在无线闪光模式仍然有效的状态下使用内置闪光灯，会导致闪光曝光不正确。
- 当附近有其他摄影师使用无线闪光灯，并且其内置闪光灯导致外部闪光灯闪光时，应改变外部闪光灯的频道。要改变外部闪光灯的频道时，请参阅外部闪光灯随附的使用说明书。

AEL按钮的设置

使用无线闪光灯时，建议在  自定义菜单中将 [AE锁定按钮功能] 设为 [AE锁定保持] (第146页)。



具有照明比控制的无线闪光灯

可与多次闪光配合使用无线照明比控制。详情请参阅闪光灯 (HVL-F58AM、HVL-F43AM) 随附的使用说明书。

AF辅助照明

可设置AF辅助照明对焦昏暗照明下的被摄体。

MENU按钮 →  2 → [AF辅助照明] → 选择期望的设置

- 当 [自动对焦模式] 设为 **AF-C** (连续AF) 或当被摄体在 **AF-A** (自动AF) 移动时，AF辅助照明不会工作。( 或  指示点亮。)
- 当焦距为300 mm或更长时，可能无法使用AF辅助照明。
- 安装了配备AF辅助照明的外部闪光灯 (另售) 时，会使用外部闪光灯的AF辅助照明。将内置闪光灯按回相机内。
- [笑脸快门] 设为 [开] 时，AF辅助照明不会工作。

设置ISO

感光度以ISO数值来表示（推荐曝光指数）。数目越大，感光度越高。

1 按ISO按钮显示ISO画面。



2 用控制钮上的▲/▼选择期望的设置。

- 数目越大，噪点度越高。
- 若要选择 [多帧降噪]，应用▶显示设置画面，然后用▲/▼选择期望的值。

注意

- 曝光模式设为AUTO、AUTO+、扫描全景、3D扫描全景或场景选择时，会将ISO固定为 [AUTO] 且无法选择其他ISO数值。
- 曝光模式设为P/A/S且ISO设为 [AUTO] 时，ISO自动设为ISO 100和ISO 1600之间的数值。
- 在曝光模式M下不提供 [AUTO] 设置。如果将曝光模式用 [AUTO] 设置改为M，ISO切换为 [100]。根据拍摄条件设置ISO。

多帧降噪



相机会自动连续拍摄多张影像、组合影像、降噪并记录1张影像。在多帧降噪中，可选择比最大ISO感光度更大的ISO数值。记录的影像是1张组合的影像。

注意

- 当 [影像质量] 设为 [RAW] 或 [RAW&JPEG] 时，无法使用此功能。
- 无法使用闪光灯、动态范围优化和 [自动HDR]。

自动补偿亮度和对比度（动态范围）



Fn按钮 →  (DRO/自动HDR) → 选择期望的设置

 (关)	不使用DRO/自动HDR功能。
 (动态范围优化)	通过将影像分为小的区域，相机对被摄体和背景之间光和影的对比度进行分析，从而产生具备最理想的亮度和层次的影像。
 (自动HDR)	以不同曝光值拍摄3张影像，然后将正确曝光的影像、曝光不足的影像的明亮区域和曝光过度的影像的昏暗区域叠加起来，生成具有丰富色调的影像。 会记录2张影像：一张正确曝光的影像和一张叠加的影像。

动态范围优化

1 Fn按钮 →  (DRO/自动HDR) →  (动态范围优化)

2 用控制钮上的◀▶选择最佳等级。



 (自动)	自动校正亮度。
 (等级) *	在影像的各个区域优化拍摄影像的色调。在Lv1 (弱) 和Lv5 (强) 之间选择最佳等级。

* 带有 显示的Lv_为当前所选的步级。



注意

- 当曝光模式设为扫描全景或3D扫描全景时，或者当使用 [多帧降噪] 或 [照片效果] 时，应将此设置固定为 [关]。
- 如果在场景选择中选择 [黄昏]、[夜景]、[夜景肖像] 或 [手持夜景]，该设置将固定为 [关]。在场景选择中选择了其他模式时，该设置将固定为 [自动]。
- 当进行有动态范围优化的拍摄时，影像可能会有噪点。特别是在增强效果时，通过检查拍摄的影像选择正确的等级。

自动HDR

1 Fn按钮 →  (DR0/自动HDR) →  (自动HDR)

2 用控制钮上的◀/▶选择最佳等级。

 (自动HDR: 自动HDR曝光差异)	自动校正曝光差异。
 (曝光差异等级) *	根据被摄体的对比度设置曝光差异。在1.0Ev (弱) 和6.0Ev (强) 之间选择最佳等级。 例如: 选择2.0Ev时, 会叠加3张影像: 一张曝光为-1.0Ev的影像, 一张正确曝光的影像, 一张曝光为+1.0Ev的影像。

* 带有显示的_Ev为当前所选的步级。

拍摄技巧

- 由于1次拍摄会释放3次快门, 应注意下列事项:
 - 被摄体处于静止状态或没有闪烁时使用此功能。
 - 请勿重新构图。

注意



- 对于RAW影像, 无法使用此功能。
- 曝光模式设为AUTO、AUTO+、扫描全景、3D扫描全景、连续拍摄优先AE或场景选择时, 或者当选择了 [多帧降噪] 时, 无法选择 [自动HDR]。
- 拍摄后完成捕获处理之前, 无法开始下一次拍摄。
- 根据被摄体亮度差异和拍摄条件的不同, 可能无法获得期望的效果。
- 使用闪光灯时, 此功能效果非常有限。
- 当场景的对比度低或相机晃动或发生被摄体模糊时, 可能无法获得好的HDR影像。如果相机检测到问题, 将会在拍摄的影像上指示, 以通知此情况。如果必要, 应重新拍摄, 注意对比度或模糊。

影像处理的设置

照片效果

选择期望的效果滤光片，以取得更动人和更艺术的表达。

控制钮上的  (照片效果) → 选择期望的设置

- 当选择了一个具有微调选项的模式时，应用  /  选择期望的设置。

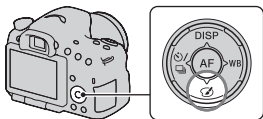

 (关)	不使用照片效果功能。
 (玩具相机)	创建四角暗淡和色彩鲜明的玩具相机照片的外观。可用  /  来设置色调。
 (流行色彩)	通过增强色调以创建生动的外观。
  (色调分离)	通过着重增强原色或采用黑白颜色，以创建反差强且抽象的外观。可用  /  选择原色或黑白色。
 (复古照片)	创建褐色调和反差弱的旧照片外观。
 (柔光亮调)	创建带有指示氛围的影像：明亮、透明、飘渺、温婉、柔和。
    (部分彩色)	创建保留某一种颜色，而将其他颜色转变为黑白色的影像。可用  /  选择一种颜色。
 (强反差单色)	创建反差强且抽象的黑白影像。
 (柔焦)	创建具有一种柔光效果的影像。可用  /  来设置效果的强弱。
 (HDR绘画)	创建一种油画型、增强各种颜色和细节的外观。相机释放快门3次。可用  /  来设置效果的强弱。
 (丰富色调黑白)	创建具有丰富等级和细节再现的黑白影像。相机释放快门3次。
 (微缩景观)	创建具有高度散焦背景、生动突出被摄体的影像。这种效果可能经常出现在一些微缩景观的照片中。可用  /  来选择对焦的区域。极大减少了对其他区域的聚焦。







注意







- 当使用智能远摄转换时，得不到 [玩具相机] 与 [微缩景观] 效果。
- 选择 [局部彩色] 时，影像可能无法保留选择的颜色，具体取决于被摄体或拍摄条件。
- 当曝光模式设为AUTO、AUTO+、扫描全景、3D扫描全景或连续拍摄优先AE时，或者当 [影像质量] 设为 [RAW] 或 [RAW&JPEG] 时，无法使用照片效果。
- 当选择了 [HDR绘画]、[微缩景观]、[丰富色调黑白] 或 [柔焦] 时，在拍摄前无法确认效果。也不能设置拍摄模式。
- 当场景的对比度低、相机晃动或因选择了 [HDR绘画] 或 [丰富色调黑白] 而发生被摄体模糊时，可能无法获得好的HDR影像。如果相机检测到这种情况，将会在拍摄的影像上显示  以通报此情况。必要时重新拍摄，同时重新构图或注意不要模糊。

创意风格

可选择影像处理时期望采用的风格，并且针对每种创意风格，调节对比度、饱和度和锐度。不同于场景选择时由相机调节曝光量，也可对曝光量进行调节（通过快门速度和光圈）。

1 Fn按钮 →  (创意风格) → 选择期望的设置

2 若要调节  (对比度)、 (饱和度) 或  (锐度)，应使用控制钮上的  /  选择期望的项目，然后用  /  来调整值。

 (标准)	用于拍摄各种具有丰富色调和绚丽色彩的场景。
 (生动)	饱和度及对比度被增强，用于拍摄具有鲜艳场景和被摄体的影像，例如花朵、树木、蓝天或海景。
 (肖像)	用于拍摄具有柔和色调的肤色，是拍摄肖像的理想选择。
 (风景)	饱和度、对比度和锐度被增强，用于拍摄生动鲜明的场景。同时，远处风景更加突出。
 (黄昏)	用于拍摄落日的美丽红色。
 (黑白)	用于拍摄黑白单色调影像。

● (对比度)、⊗ (饱和度) 及 □ (锐度) 可针对每个创意风格项进行调节。

● (对比度)	所选值越大，光和阴影的区别将越被强调，从而对影像留下深刻印象。
⊗ (饱和度)	所选值越大，颜色越鲜艳。所选值越小，影像的颜色将受限且柔和。
□ (锐度)	调节锐度。所选值越大，对轮廓的强调程度越大；所选值越小，对轮廓的强调程度越小。

注意

- 曝光模式设为AUTO、AUTO+、场景选择或选择照片效果模式时，[创意风格] 将固定为 [标准]，且无法选择其他设置。
- 选择 [黑白] 时，无法调节饱和度。

调节色调（白平衡模式）

被摄体的色调随光源的特性而更改。该表显示出与1个在阳光下显示为白色的被摄体相比，色调如何根据各种光源而更改。

天气/照明	日光 	阴天 	日光灯 	白炽灯 
光线的特征	白	偏蓝	淡蓝	偏红

当影像的色调与预期不相符，或当出于摄影效果的目的希望改变色调时，应使用该功能。

注意

- 曝光模式设为AUTO、AUTO+或场景选择时，会将 [白平衡模式] 固定为 [自动白平衡] 且无法选择其他模式。
- 如果唯一可用的光源为水银灯或钠灯，由于光源的性质，相机将无法获得正确的白平衡。此时应使用闪光灯。

控制钮上的WB →选择期望的设置

- 当选择非 [色温/滤光片] 设置时，应按▶以出现微调画面，然后根据需要，用▲/▼/◀/▶来调节色调。

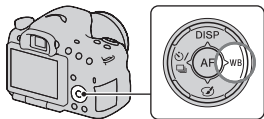

AWB（自动白平衡）	相机自动检测光源并调节色调。
☀（日光）	如果选择适合特定光源的选项，色调将调节为适合该光源（预设白平衡）。
🏠（阴影）	
☁（阴天）	
💡（白炽灯）	
崇 ⁻¹ （荧光灯：暖白色）	
崇 ⁰ （荧光灯：冷白色）	
崇 ⁺¹ （荧光灯：日光白色）	
崇 ⁺² （荧光灯：日光）	
🔆（闪光灯）	

拍摄技巧

- 如果在所选选项下无法获得期望的颜色，应使用白平衡阶段曝光功能（第130页）。
- 选择 [色温/滤光片] 时，可将值调整到期望的值（第124页）。
- 选择 [自定义] 时，可以注册个人设置（第125页）。

微调颜色的画面

可对色温与彩色滤光片同时进行微调。

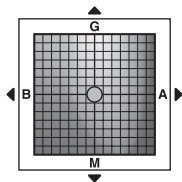

色温	用◀在B（蓝色）方向上调颜色；用▶在A（琥珀色）方向上调颜色。
彩色滤光片	用◀在G（绿色）方向上调颜色；用▶在M（洋红）方向上调颜色。

色温/彩色滤光片

1 控制钮上的WB → （色温/滤光片） → ▶

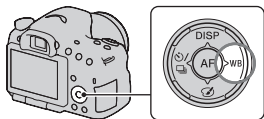

2 用控制钮上的▲/▼设置色温。

3 按▶以显示微调画面，根据个人喜好，用▲/▼/◀/▶进行颜色补偿。

注意

- 由于水色计是为胶卷相机所设计的，在日光灯/钠灯/水银灯下值会有所不同。建议使用自定义白平衡或进行试拍。

自定义白平衡

当1个场景的周围环境照明由多种类型的光源构成时，建议使用自定义白平衡正确地再现白色。

- 1 控制钮上的WB → [ SET]
→按控制钮的中央

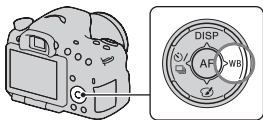

- 2 握持相机让白色区域完全遮盖位于中央的AF区域，然后按下快门按钮。

快门发出咔嚓声，并且相机会显示校正值（色温和彩色滤光片）。

- 3 按控制钮的中央。

所记忆的自定义白平衡设置被保留，监视器返回拍摄信息显示。

- 到注册新的设置为止，注册在本操作中的自定义白平衡设置将保持有效。

注意

- “自定义白平衡错误”信息指示数值超出预期范围。（当对邻近的被摄体使用了闪光灯或取景框中存在明亮色彩的被摄体时。）如果注册该数值，拍摄信息显示中的  指示变黄。可以在此刻拍摄，但是建议再次设置白平衡以获得更准确的白平衡数值。

要调出自定义白平衡设置时

控制钮上的WB → （自定义）

- 按▶以显示微调画面，根据个人喜好进行颜色补偿。

注意

- 如果在按下快门按钮时使用了闪光灯，所注册的自定义白平衡也会考虑到闪光灯光线的效果。应在接下来的摄影中使用闪光灯拍摄照片。

单步放大

可以使用智能远摄转换（数码缩放）放大影像的中央并拍摄影像。

按 按钮。

- 每次按  按钮时，缩放倍数改变如下：约1.4倍→约2倍→关。

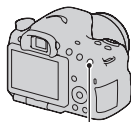

 按钮

无论所选影像尺寸如何，影像尺寸均会如下自动设定。

缩放倍数	影像尺寸
约1.4倍	M
约2倍	S

注意

- 智能远摄转换不可用
 - 当曝光模式设为扫描全景或3D扫描全景时。
 - 当 [智能远摄转换按钮] 设为 [放大对焦] 时。
 - [影像质量] 设为 [RAW] 或 [RAW&JPEG]。
 - 笑脸快门功能设为 [开]。
- 当可以使用智能远摄转换（处于自动对焦模式下）时，将 [AF区域] 设为 [点测光]。
- 当可以使用智能远摄转换时，将 [测光模式] 设为 [多区分割测光]。
- 无法对动态影像使用智能远摄转换功能。

☺/📷选择拍摄模式

单张拍摄

此模式用于一般拍摄。

控制钮上的☺/📷 → 📷（单张拍摄）

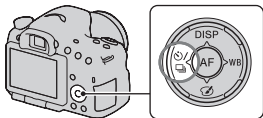

注意

- 场景选择中的曝光模式设为 [运动] 时，无法进行单张拍摄。

连拍

相机连续拍摄影像。

1 控制钮上的☺/📷 → 📷（连拍） → 选择期望的速度

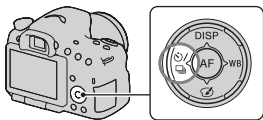

拍摄（高级操作）

2 调节对焦并拍摄被摄体。

- 当持续按住快门按钮时，拍摄继续。

拍摄技巧

- 若要更快地连续拍摄，应将曝光模式设为连续拍摄优先AE（第38、85页）。

注意

- 选择📷Hi时，将显示拍摄在两个框架之间的影像。
- 使用 [运动] 以外的场景选择模式时，无法连续拍摄。

自拍

当摄影师想把自己也拍摄到照片中时，使用10秒自拍定时较方便，要减少相机抖动时，使用2秒自拍定时较方便。

1 控制钮上的 / → (自拍) → 选择期望的设置

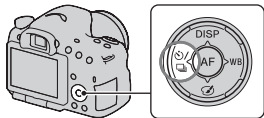

-  之后的数字为当前选择的秒数。



2 调节对焦并拍摄被摄体。

- 当自拍被激活时，音频信号及自拍定时指示灯会指明情况。要开始拍摄前自拍定时指示灯会快速闪烁，而音频信号会快速响起。

要取消自拍

按控制钮上的  / 。

阶段曝光：连续/单拍阶段曝光



基准曝光



-方向



+方向

阶段曝光拍摄可拍摄若干影像，而每个影像的曝光度均不相同。指定与基准曝光的差值（步级），相机会一边改变曝光一边拍摄3或5张影像。

1 控制钮上的 → **BRK C** (阶段曝光: 连续) 或 **BRK S** (单拍阶段曝光) → 选择期望的阶段曝光步级

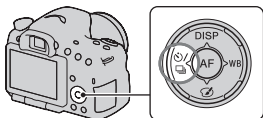

- 选择 [单拍阶段曝光] 以选择要拍摄影像的张数。

2 调节对焦并拍摄被摄体。





在阶段曝光的第1张中设置基准曝光。

- 选择了 [阶段曝光: 连续] 后, 应按住快门按钮, 直到停止拍摄为止。
- 选择了 [单拍阶段曝光] 后, 按快门按钮逐张拍摄。

注意

- 当模式转盘设为M时, 曝光通过调节快门速度进行改变。
- 当调节曝光量时, 曝光量基于补偿值进行改变。
- 曝光模式设为AUTO、AUTO+、连续拍摄优先AE、扫描全景、3D扫描全景或场景选择时, 无法使用阶段曝光。
- 闪光灯闪光时, 闪光灯阶段拍摄用于偏移闪光的光量。拍摄时, 即使选择了 [阶段曝光: 连续], 也要按快门按钮进行逐张拍摄。

阶段曝光拍摄中的EV标度条



	环境照明*阶段曝光 0.3步级, 3张影像 曝光补偿0	闪光灯阶段曝光 0.7步级, 3张影像 闪光补偿-1.0
取景器		
LCD监视器 (当 [DISP按钮 (监视器)] 设为 [取景器] 时)	 显示在第一行。	 显示在最后一行。

- * 环境照明: 除闪光灯以外较长时间照射场景的任何照明, 例如: 自然光、灯泡或日光灯。
- 在阶段曝光拍摄时, 与可拍摄影像数目相同的索引数目显示在EV标度条上。

- 当开始阶段曝光拍摄时，显示已拍摄影像的索引开始一个接一个地消失。

白平衡阶段曝光

基于所选的白平衡和色温/彩色滤光片，以不同的白平衡拍摄3张影像。

- 1 控制钮上的  /  → **BRKWB** (白平衡阶段曝光) → 选择期望的设置

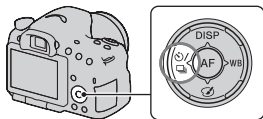



- 当选择Lo时，白平衡每次改变 10 MK⁻¹*；当选择Hi时，白平衡每次改变 20 MK⁻¹。

- 2 调节对焦并拍摄被摄体。

* MK⁻¹：在色温滤光片上指示颜色转换质量的单位（其值等于传统单位“迈尔德”）。

遥控器

可使用RMT-DSLR1无线遥控器（另售）上的SHUTTER和2SEC（快门在2秒后释放）进行拍摄。另请参阅无线遥控器随附的使用说明书。

- 1 控制钮上的  /  →  (遥控器)

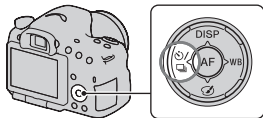

- 2 对焦被摄体，将无线遥控器的发射器对准遥控传感器，然后拍摄影像。

注意

- RMT-DSLR1无线遥控器（另售）不能用于录制动态影像。

播放模式下显示的画面

在播放期间切换画面

每次按控制钮上的DISP时，画面如下切换。

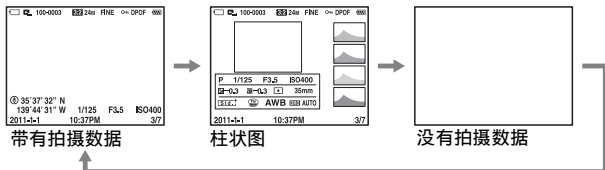

在柱状图画面上的图标列表

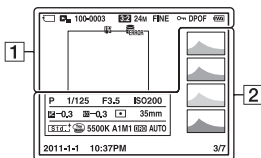

1

显示	含义
	存储卡 (20、189)
	观看模式 (133)
100-0003	文件夹-文件序号 (160)
3:2 16:9	静态影像的纵横比 (143)
3D	3D扫描全景 (38、83)

显示	含义
24M 12M 6.0M 20M 10M 5.1M WIDE STD 16:9	静态影像的影像尺寸 (43)
RAW RAW+J FINE STD	静态影像的影像质量 (143)
	保护 (136)
DPOF	DPOF设置 (166)
	剩余电池电量警告 (21)

显示	含义
	剩余电池电量 (21)
	数据库文件已满 (181) / 数据库文件错误 (181)
	过热警告 (9)

2

显示	含义
	柱状图* (74)
	曝光模式 (35)
1/125	快门速度 (89)
F3.5	光圈 (87)
ISO200	ISO感光度 (116)
-0.3	曝光补偿 (40)
-0.3	闪光补偿 (112)
	测光模式 (112)
35mm	焦距
	创意风格 (120)
	照片效果 (119)
AWB 5500K A1 M1	白平衡模式 (自动、预设、色温、彩色滤光片、自定义) (122)
D-R OFF 	动态范围优化 (117) / 自动HDR/自动HDR影像警告 (118)

显示	含义
2011-1-1 10:37AM	拍摄日期
3/7	观看模式中的文件序号 / 影像张数

* 当影像有高调或低调部分时，该部分会在柱状图显示中闪烁（亮度限制警告）。

使用播放功能

旋转影像

- 1 显示要旋转的影像，然后按  按钮。

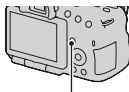

 按钮

- 2 按控制钮的中央。

影像以逆时针方向旋转。如需再次旋转，则重复步骤2。

- 一旦旋转了影像，即使关闭电源后，下次也会以旋转后的位置播放影像。

要返回正常播放画面

再次按  按钮。

注意

- 无法旋转动态影像。
- 将经过旋转的影像复制到计算机时，CD-ROM（附件）内含的“PMB”会正确地显示旋转后的影像。但是，根据所使用软件的不同，影像有可能不会被旋转。

观看模式

选择要播放影像的设备。

MENU按钮 →  1 → [观看模式] → 选择期望的设置

文件夹视窗（静态影像）	按文件夹显示静态影像。
文件夹视窗（MP4）	按文件夹显示动态影像（MP4）。
AVCHD视窗	仅显示AVCHD视窗动态影像。

幻灯片播放

MENU按钮 →  1 → [幻灯片播放] → [确定]

依次播放拍摄的影像（幻灯片播放）。幻灯片播放在所有影像播放完成后自动停止。

- 可用控制钮上的◀/▶观看上一个/下一个影像。
- 无法暂停幻灯片播放。

要中途结束幻灯片播放

按控制钮的中央。

要选择幻灯片播放中影像的播放间隔

MENU按钮 →  1 → [幻灯片播放] → [间隔] → 选择期望的秒数

重复播放

MENU按钮 →  1 → [幻灯片播放] → [重复] → [开]

播放3D影像

如果使用HDMI连接线（另售）将相机连接到3D兼容的电视，就可以播放以3D扫描全景模式拍摄的3D影像。关于3D拍摄的详细信息，请参阅第188页。另请参阅电视随附的使用说明书。

MENU按钮 →  1 → [幻灯片播放] → [影像类型] → [只显示3D]

回放显示

可以设置纵向拍摄的影像的回放方位。

MENU按钮 →  2 → [回放显示] → 选择期望的设置

注意

- 在电视或计算机上播放影像时，即使选择了 [手动旋转]，也将按纵向方位显示影像。

滚动多张全景影像

选择全景影像，然后按控制钮的中央。

- 再按一次可暂停播放。可通过在暂停时按▲/▼/◀/▶来滚动全景影像。

注意

- 滚动播放不适用于将 [3D全景：影像尺寸] 设为 [16:9] 后拍摄的影像。

保护影像（保护）

可以保护影像以防止意外删除。

1 MENU按钮 →  1 → [保护] → [多个影像]

2 用控制钮上的◀/▶选择要保护的影像，然后按控制钮的中央。

✓标记位于复选框内。

- 若要取消选择，再次按中央。



3 若要保护其他影像时，重复步骤2。

- 可通过选择影像索引画面的左边条来选择文件夹中的全部影像。

4 按MENU按钮。

5 用▲选择 [确定]，然后按控制钮的中央。

对所有静态或动态影像取消保护

可在当前显示的相同观看模式下取消全部静态或动态影像的保护。

MENU按钮 →  1 → [保护] → [取消所有静态影像]、
[取消所有动态影像（MP4）] 或 [取消所有AVCHD视窗文件]

删除影像（删除）

可以只删除不需要的影像，或者删除全部影像。
一旦删除了影像，便无法复原。应预先确认是否要删除影像。

注意

- 不能删除受保护的影像。

显示期望的文件夹

用控制钮选择影像索引画面上的左边条，然后用▲/▼选择期望的文件夹。

删除（多个影像）

1 MENU按钮 →  1 → [删除] → [多个影像]

2 用控制钮选择要删除的影像，
然后按控制钮的中央。

- ✓ 标记位于复选框内。
- 若要取消选择，再次按中央。



总数目

播放（高级操作）

3 若要删除其他影像，重复步骤2。

- 可通过选择影像索引画面的左边条来选择文件夹中的全部影像。

4 按MENU按钮。

5 用▲选择 [删除]，然后按控制钮的中央。

在相同的观看模式下删除全部静态或动态影像

可在当前显示的相同观看模式下删除全部静态或动态影像。

1 MENU按钮 →  1 → [删除] → [文件夹内全部] 或 [所有AVCHD视窗文件]

2 用控制钮上的▲选择 [删除]，然后按控制钮的中央。

关于在电视上播放

使用一条HDMI连接线（另售）将相机接到电视上，然后播放影像（第47页）。

注意

- 使用带有HDMI标识的HDMI连接线。
- 对于使用的HDMI连接线，一端带有HDMI微型接口（用于相机），另一端带有适合电视连接的接口。
- 无法正常显示影像时，根据电视机，将  设定菜单中的 [HDMI分辨率] 设定为 [1080p] 或 [1080i]。
- 某些设备可能无法正常工作。
- 请勿连接设备的输出接口与相机的HDMI端口。否则可能会导致故障。

3D观看

如果使用HDMI连接线（另售）将相机连接到3D兼容的电视，就可以自动播放以3D扫描全景模式拍摄的3D影像。关于3D拍摄的详细信息，请参阅第188页。另请参阅电视随附的使用说明书。

MENU按钮 →  1 → [3D观看]

使用“BRAVIA” Sync

利用HDMI连接线将相机连接到支持“BRAVIA” Sync的电视之后，即可用电视遥控器操作相机。

1 将支持“BRAVIA” Sync的电视连接到相机（第47页）。

自动切换输入并在电视荧屏上出现相机拍摄的影像。

2 按电视遥控器上的同步菜单（SYNC MENU）按钮。

3 用电视遥控器上的按钮进行操作。

同步菜单的选项

幻灯片播放	自动播放影像（第134页）。
单张影像播放	返回单张影像画面。
影像索引	切换到影像索引画面。
3D观看	连接到3D兼容电视时播放3D影像。
观看模式	切换观看模式。
删除	删除影像。

注意

- 使用HDMI连接线将相机连接到电视时，可用操作会受到限制。
- 仅支持“BRAVIA” Sync的电视可提供上述操作。同步菜单（SYNC MENU）操作因连接的电视而异。有关详细信息，请参阅电视随附的使用说明书。
- 使用HDMI连接线将相机连接到其他制造商的电视时，如果相机响应电视遥控器而进行不必要的操作，则应将  设置菜单中的 [HDMI控制] 设为 [关]。





GPS设置 (仅限SLT-A65V)

如果相机使用内置的GPS功能获取了地点信息，此信息将会录制在此地点拍摄的影像或动态影像中。

利用随附的“PMB”软件，可将录制有地点信息的影像输入计算机，然后利用显示影像拍摄地点的地图进行观赏。请参阅“PMB帮助”了解详细信息。

MENU按钮 →  1 → [GPS设置] → [GPS开/关] → [开]

指示会根据GPS信号接收强度而变化。

GPS指示	GPS接收状态
无指示	[GPS开/关] 设为 [关]。
	相机无法记录地点信息。应在开阔的区域使用相机。
	正在计算地点信息。等到可以录下地点信息。
	可录下当前的地点信息。
	GPS功能有问题。关闭相机后再打开相机。

接收GPS信号

- 在室内或高层建筑附近无法进行适当的三角测量。
应在室外开阔的区域使用相机，并重新打开相机。
- 可能需要几十秒到几分钟的时间来获取地点信息。可使用GPS辅助数据来缩短定位时间。

注意

- 打开相机后，可能需要几十秒到几分钟时间来获取地点信息。如果拍摄影像时无法获取地点信息，则不会记录地点信息。若要记录正确的信息，应等到相机可接收GPS卫星发射的无线电信号为止。
- 在飞机起降过程中，应按照机舱广播词的指示关闭相机。
- 使用GPS应符合具体地点或情况的监管规定。
- 关于GPS功能的详细注意事项，请参阅第186页。

GPS辅助数据

采用GPS辅助数据可以缩短GPS获取地点信息的时间。
如果将相机连接到已安装随附的“PMB”软件的计算机，GPS辅助数据将会自动更新。

检查GPS辅助数据的状态

MENU按钮 →  1 → [GPS设置] → [检查GPS辅助数据]

注意

- 更新数据时，需要将计算机连接到互联网。
- 如果辅助数据已超过有效期限，则无法缩短获取地点信息的时间。建议定期更新辅助数据。辅助数据的有效期约为30天。
- 如果未设置 [日期时间设置]，或设置时间有显著变化，则无法缩短GPS获取地点信息的时间。
- 辅助数据服务可能因各种原因而关闭。

通过将存储卡插入计算机来更新GPS辅助数据

从  (PMB Launcher) 启动 [GPS支持工具]，选择计算机上的存储卡驱动器，然后更新GPS辅助数据。将更新后的存储卡插入相机。

GPS自动时间校正

相机可通过在启动过程中使用GPS获取时间信息来保持正确的时钟时间。关闭电源时会校正时间。

MENU按钮 →  1 → [GPS设置] → [GPS自动时间校正] → [开]

注意

- [GPS自动时间校正] 在 [GPS开/关] 设为 [关] 的情况下无效。
- 必须先在相机上设置 [日期时间设置]，然后再使用。
- 可能会有几秒的误差。
- 此功能可能因区域差异而无法正常使用。

设置纵横比和影像质量

纵横比

MENU按钮 →  1 → [纵横比] → 选择期望的纵横比

3:2	正常纵横比。
16:9	高清电视纵横比。

注意

- 当曝光模式设为扫描全景或3D扫描全景时，无法设置此项。

影像质量

MENU按钮 →  1 → [影像质量] → 选择期望的设置

RAW (RAW)	文件格式：RAW（采用RAW压缩格式记录。） 此格式不对影像作任何数字处理。在计算机上选择该格式对影像进行处理以供专业用途。 <ul style="list-style-type: none">影像尺寸被固定为最大尺寸。影像尺寸不显示在屏幕上。
RAW+J (RAW&JPEG)	文件格式：RAW（采用RAW压缩格式记录。）+ JPEG RAW影像和JPEG影像被同时创建。当需要2个影像文件（1个用于观看的JPEG和1个用于编辑的RAW）时，可选择该选项。 <ul style="list-style-type: none">影像质量被固定为 [精细]，影像尺寸被固定为 [L]。
FINE (精细)	文件格式：JPEG 拍摄影像时，以JPEG格式压缩影像。由于STD（标准）的压缩率高于FINE（精细）的压缩率，因此STD的文件尺寸小于FINE的文件尺寸。这便于在1张存储卡上记录多个文件，但是影像质量会降低。
STD (标准)	

注意

- 当曝光模式设为扫描全景或3D扫描全景时，无法设置此项。

关于RAW影像

需要使用CD-ROM（附件）上包含的“Image Data Converter”软件打开用本相机拍摄的RAW影像。通过使用该软件，可以打开RAW影像，并且将其格式转换为常用格式（诸如JPEG或TIFF），并且可以重新调节文件的白平衡、色彩饱和度和对比度等。

- 无法使用DPOF（打印）专用打印机打印RAW格式的影像。
- 无法对RAW格式影像设置 [自动HDR] 或 [照片效果]。

设置相机的其他功能

长时曝光降噪

当快门速度为1秒或更长时（长时间曝光拍摄），需要花费与快门开放时间相等的时间进行降低噪点处理。

这是为了减少在长时间曝光时的粒状噪点。在进行降低噪点处理时，会出现一条信息，同时不能拍摄其他照片。选择 [开] 以优先影像质量。选择 [关] 以优先拍摄时机。

MENU按钮 →  2 → [长时曝光降噪] → 选择期望的设置

注意

- 当曝光模式设为扫描全景、3D扫描全景、连续拍摄优先AE、连续拍摄、连续阶段曝光或场景选择中的 [运动] 或 [手持夜景] 时，或者将ISO设为 [多帧降噪] 时，即使将降噪设为 [开]，也不会进行降噪处理。
- 曝光模式设为AUTO、AUTO+或场景选择时，无法关闭降噪处理。

高ISO降噪

相机会降低在感光度高时变得更加明显的噪点。在处理期间可能会出现一条讯息，此时无法拍摄影像。

通常将其设为 [标准]。选择 [强] 以减少噪点。选择 [低] 以优先拍摄时机。

MENU按钮 →  2 → [高ISO降噪] → 选择期望的设置

注意

- 将曝光模式设为AUTO、AUTO+、扫描全景、3D扫描全景或场景选择时，无法设定此项目。
- 不会对RAW影像执行降噪。

色彩空间

用数字组合或色彩再现范围表示色彩的方法叫做“色彩空间”。可根据目的改变色彩空间。

MENU按钮 →  2 → [色彩空间] → 选择期望的设置

sRGB	这是数码相机的标准色彩空间。若要打印不作任何修改的影像，应使用标准拍摄中的sRGB。
AdobeRGB	这将有较广的色彩再现范围。当被摄体的大部分是鲜明的绿色或红色时，Adobe RGB会有效果。 • 影像的文件名以“_DSC”开始。

注意

- Adobe RGB是用于支持色彩管理和DCF2.0选项色彩空间的应用程序或打印机。使用不支持的应用程序或打印机可能导致影像或者影像印刷无法真实再现色彩。
- 在显示用Adobe RGB记录到相机上或与Adobe RGB不兼容的设备上的影像时，影像将以低饱和度进行显示。

无镜头时释放快门

可在未安装镜头时释放快门。将相机安装在天文望远镜等设备上时应选择此项目。

MENU按钮 →  1 → [无镜头时释放快门] → [允许]

注意

- 如果使用的镜头没有镜头接点，例如天文望远镜的镜头，则无法实现正确的测光。在这种情况下，应通过在拍摄的影像上检查曝光来手动调节曝光量。

网格线

网格线是用于拍摄构图的辅助线。可将网格线设为开/关，或选择网格线的类型。还会显示动态影像拍摄的可用范围。

MENU按钮 →  2 → [网格线] → 选择期望的设置

自动检视

在拍摄后即可在屏幕上查看拍摄的影像。可以更改显示时间。

MENU按钮 →  2 → [自动检视] → 选择期望的设置

注意

- 在自动检视时，即使 [回放显示] 设为 [自动旋转]，也不会以竖直方向显示影像（第134页）。

AE锁定按钮功能

AEL按钮的功能可以在以下两种功能中进行选择（第112页）：

- 按下AEL按钮，会保持锁定的曝光值（[AE锁定保持]）。
- 直到再次按下AEL按钮之前，会保持锁定的曝光值（[AE锁定切换]）。

选择了 [ AE锁定保持] 或 [ AE锁定切换] 后，曝光锁定为点测光模式。

MENU按钮 →  3 → [AE锁定按钮功能] → 选择期望的设置

注意

- 在锁定曝光值期间，会在LCD监视器上和取景器中出现✱。小心不要复位设置。
- 选择 [AE锁定切换] 时，应务必再按一次AEL按钮来解除锁定。

将另一种功能分配至AEL按钮

除了AEL功能之外，可以将以下某一功能分配至AEL按钮。

曝光补偿/拍摄模式/闪光模式/自动对焦模式/AF区域/人脸检测/笑脸快门/ISO/测光模式/闪光补偿/白平衡模式/DRO/自动HDR/创意风格/照片效果/影像尺寸/影像质量/对象跟踪/AF锁定/光圈预览/拍摄结果预览/智能远摄转换/放大对焦

ISO按钮

也可以将除ISO之外的其他功能分配给ISO按钮。可用的功能与 [AE 锁定按钮功能] (第146页) 的功能相同。

MENU按钮 →  3 → [ISO按钮] → 选择期望的设置

预览按钮

拍摄前，可大致检查被摄体的背景的模糊程度。

MENU按钮 →  3 → [预览按钮] → 选择期望的设置

拍摄结果预览	光圈变窄以与所选择的光圈值相匹配，然后可检查模糊情况。快门速度值也会反映。
光圈预览	光圈变窄以与所选择的光圈值相匹配，然后可检查模糊情况。

电子前帘快门

电子前帘快门功能可缩短快门释放之间的时滞。

MENU按钮 →  4 → [前帘快门] → 选择期望的设置

注意

- 当使用安装的大直径镜头进行高速拍摄时，可能出现一片模糊的重影区域，取决于被摄体或拍摄条件。在这种情况下，应将此项设为 [关]。
- 如果使用Konica Minolta镜头，应将此项设为 [关]。如果将此项设为 [开]，将无法设置正确的曝光，或者影像的亮度会不均匀。

LCD亮度

LCD监视器的亮度可通过感光器自动调节到环境照明条件 (第13页)。

可以手动设置LCD监视器的亮度。

MENU按钮 →  1 → [LCD亮度] → 选择期望的设置

注意

- 设为 [自动] 时，请勿用手及其他物品覆盖感光器。
- 通过AC-PW10AM电源适配器（另售）使用相机时，即使选择 [自动]，LCD监视器的亮度也始终设为最亮。

取景器亮度

取景器的亮度会根据被摄体的照明条件自动调节。
可以手动设置取景器的亮度。

MENU按钮 →  1 → [取景器亮度] → [手动] → 选择期望的设置

注意

- 通过AC-PW10AM电源适配器（另售）使用相机时，即使选择 [自动]，取景器的亮度也始终设为最亮。

节电

可设置相机切换到节电模式（节电）的不同时间间隔。半按快门按钮可以使相机返回拍摄模式。

MENU按钮 →  1 → [节电] → 选择期望的时间

注意

- 当相机连接到电视上或拍摄模式设为 [遥控器] 时，相机不能进入节电模式。

FINDER/LCD选择设置

可以停用LCD监视器和取景器的自动切换，并仅启用FINDER/LCD按钮进行切换。

MENU按钮 →  1 → [FINDER/LCD选择设置] → [手动]

镜头补偿

可自动补偿以下特性：边缘昏暗、色差和失真（仅限自动补偿兼容镜头）。有关自动补偿兼容镜头的详情，请访问当地的Sony网站，或者咨询Sony经销商当地授权的Sony服务处。

镜头补偿：周边阴影

补偿因某种镜头特性导致画面出现的阴影边角。在默认设置下，此项设为 [自动]。

MENU按钮 →  4 → [镜头补偿：阴影] → 选择期望的设置

镜头补偿：色差

减轻因某种镜头特性导致的画面边角的色差。在默认设置下，此项设为 [自动]。

MENU按钮 →  4 → [镜头补偿：色差] → 选择期望的设置

镜头补偿：失真

补偿因某种镜头特性导致画面出现的失真。在默认设置下，此项设为 [关]。

MENU按钮 →  4 → [镜头补偿：失真] → 选择期望的设置

在存储卡中设置记录方法

格式化

请注意，格式化会将存储卡中的所有数据删除，即使受保护的影像也会被删除。

MENU按钮 →  1 → [格式化] → [确定]

注意

- 在格式化期间，存取指示灯点亮。请勿在指示灯点亮期间退出存储卡。
- 使用本相机格式化存储卡。如果使用计算机进行格式化，根据格式化类型不同，有可能无法在本相机上使用存储卡。
- 根据存储卡的不同，格式化可能需要数分钟。
- 当电池剩余时间小于1%时，无法格式化存储卡。

文件序号

MENU按钮 →  1 → [文件序号] → 选择期望的设置

系列	相机不会重设序号，而是为文件依次指定序号，直至序号达到“9999”。
复位	在以下情况下，相机重设序号并为文件从“0001”开始指定序号。当录制文件夹中有文件时，会分配一个比其中最大编号大1号的编号。 <ul style="list-style-type: none">- 当文件夹格式发生变化时。- 当文件夹中的所有影像均被删除时。- 当存储卡被更换时。- 当存储卡被格式化时。

文件夹名

拍摄的静态影像存储在存储卡的DCIM文件夹内自动创建的文件夹中。

MENU按钮 →  1 → [文件夹名] → 选择期望的设置

标准型	文件夹名格式如下：文件夹序号+MSDCF。 例如：100MSDCF
日期型	文件夹名格式如下：文件夹序号+年（最后1位）/月/日。 例如：10010405（文件夹名称：100，日期：2011/04/05）

注意

- MP4动态影像文件夹形式固定为“文件夹序号+ ANV01”。

选择REC文件夹

当选择标准格式文件夹时，如果有2个或更多文件夹，可以选择要用于拍摄影像的录制文件夹。

MENU按钮 →  1 → [选择REC文件夹] → 选择期望的文件夹

注意

- 选择 [日期型] 设置时，无法选择文件夹。

新文件夹

在存储卡上新建一个用于拍摄影像的文件夹。

创建一个新的文件夹，其编号比当前的最大编号大1号，而且此文件夹会成为当前记录文件夹。会同时创建用于静态影像的文件夹和用于MP4动态影像的文件夹。

MENU按钮 →  1 → [新文件夹]

注意

- 将其他设备使用的存储卡插入相机并拍摄影像时，可能会自动创建一个新文件夹。
- 一个文件夹中最多可存储4000张影像。超出文件夹容量时，会自动创建新文件夹。

修复影像数据库

如果发现影像数据库文件不一致（因在计算机上处理影像等原因所致），将无法以这种形式播放存储卡上的影像。如果发生这种情况，相机会修复文件。

MENU按钮 →  1 → [修复影像数据库] → [确定]

注意





- 应使用电量充足的电池。修复期间电量过低可能会导致数据损坏。

上传设置

设置使用Eye-Fi卡（市售）时是否使用上传功能。将Eye-Fi卡插入相机时会出现此项。



MENU按钮 →  2 → [上传设置] → 选择期望的设置

通信中的状态指示

	待机。没有要发送的影像。
	上传待机。
	正在连接。
	正在上传。
	错误。

注意

- 使用Eye-Fi卡之前，先设置无线局域网存取点和转发目的地。关于详细信息，请参阅Eye-Fi卡随附的使用说明书。
- Eye-Fi卡在美国、加拿大、日本和欧洲的一些国家有售（截止到2011年3月）。
- 关于更多信息，请直接联系制造商或供应商。
- Eye-Fi卡只能在购卡所在的国家/地区使用。使用Eye-Fi卡应遵守购卡所在国家/地区的法律规定。
- Eye-Fi卡含有无线局域网功能。请勿在禁止使用任何Eye-Fi卡的场合将该卡插入相机，例如在飞机上。如果相机中已插入Eye-Fi卡，应将 [上传设置] 设为 [关]。当 [上传设置] 设为 [关] 时，画面上会显示  OFF。
- 首次使用全新的Eye-Fi卡时，应先将卡上记录的Eye-Fi管理器安装文件复制到计算机上，然后再格式化卡。

- 将固件更新到最新版本后再使用Eye-Fi卡。关于详细信息，请参阅Eye-Fi卡随附的手册。
- 上传影像时，相机的节电功能不起作用。
- 如果显示 (错误)，应取出存储卡再重新插入，或关闭电源然后再打开电源。如果再次出现, Eye-Fi卡可能已损坏。
- Wi-Fi网络通信可能会受到其他通信设备的影响。如果通信状态欠佳，应向Wi-Fi网络的存取点移近一些。
- 关于可上传的文件类型详细信息，请参阅Eye-Fi卡随附的使用说明书。
- 如果上传时 [GPS开/关] 设为 [开] 时拍摄的影像，可能会使第三方获得影像的地点信息。若要防止发生这种情况，应将 [GPS开/关] 设为 [关] (第141页) (仅限SLT-A65V)。
- 本产品不支持Eye-Fi“无限记忆模式”。确保插入本产品中的Eye-Fi卡已关闭了“无限记忆模式”。

复位到默认设置

可以重设相机的主要功能。

MENU按钮 →  3 → [初始化] → 选择期望的设置 → [确定]

要复位的项目如下。

拍摄功能（恢复默认设置/拍摄模式复位）

项目	复位为
曝光补偿（40）	±0.0
拍摄模式（41、127）	单张拍摄
闪光模式（39、114）	强制闪光（根据内置闪光灯是否打开而不同）
自动对焦模式（101）	AF-A
AF区域（102）	广域
对象跟踪（103）	开
人脸检测（107）	开（登记的人脸）
笑脸快门（109）	关
ISO（116）	AUTO
测光模式（112）	多区分割测光
闪光补偿（112）	±0.0
白平衡模式（122）	AWB（自动白平衡）
色温/彩色滤光片（124）	5500K，彩色滤光片0
自定义白平衡（125）	5500K
DR0/自动HDR（117）	动态范围优化：自动
创意风格（120）	标准
照片效果（119）	关
场景选择（37、81）	肖像
动态影像（95）	P

静态影像拍摄菜单（恢复默认设置/拍摄模式复位）

项目	复位为
影像尺寸（43）	L: 24M
纵横比（143）	3:2
影像质量（143）	精细
全景：影像尺寸（43）	标准
全景：方向（84）	右
3D全景：影像尺寸（43）	标准
3D全景：方向（84）	右
长时曝光降噪（144）	开
高ISO降噪（144）	标准
闪光控制（113）	ADI闪光
AF辅助照明（115）	自动
色彩空间（145）	sRGB
SteadyShot（78）	开

动态影像拍摄菜单（恢复默认设置/拍摄模式复位）

项目	复位为
文件格式（96）	AVCHD 60i/60p, AVCHD 50i/50p
记录设置（97）	60i 17M (FH), 50i 17M (FH)
录音（98）	开
减少风噪声（98）	关
SteadyShot（78）	开

自定义菜单（恢复默认设置/自定义复位）

项目	复位为
Eye-Start AF (72)	关
FINDER/LCD选择设置 (148)	自动
减轻红眼闪光 (53)	关
无镜头时释放快门 (145)	禁止
Auto+连拍 (80)	自动
Auto+影像提取 (80)	自动
网格线 (145)	关
自动检视 (146)	关
DISP按钮（监视器）(73)	显示全部信息/图形显示/无显示信息/ 等级
DISP按钮（取景器）(73)	无显示信息/图形显示/等级
峰值水平 (105)	关
峰值色彩 (105)	白
实时取景显示 (75)	设置效果开
AE锁定按钮功能 (146)	AE锁定保持
ISO按钮 (147)	ISO
预览按钮 (147)	拍摄结果预览
对焦保持按钮 (55)	对焦保持
智能远摄转换按钮 (105、126)	智能远摄转换
镜头补偿：阴影 (149)	自动
镜头补偿：色差 (149)	自动
镜头补偿：失真 (149)	关
前帘快门 (147)	开

播放菜单（恢复默认设置）

项目	复位为
观看模式 (133)	文件夹视窗（静态影像）
幻灯片播放-间隔 (134)	3秒
幻灯片播放-重复 (134)	关
指定打印-日期打印 (166)	关
音量设置 (56)	2
回放显示 (134)	自动旋转

存储卡工具菜单（恢复默认设置）

项目	复位为
文件序号（150）	系列
文件夹名（151）	标准型

设置菜单（恢复默认设置）

项目	复位为
菜单调出位置（56）	菜单首页
LCD亮度（147）	自动
取景器亮度（148）	自动
GPS设置-GPS开/关（141）（仅限SLT-A65V）	关
GPS设置-GPS自动时间校正（142）（仅限SLT-A65V）	-
节电（148）	1分钟
HDMI分辨率（139）	自动
HDMI控制（139）	开
上传设置（152）	开
USB连接（159）	自动
音频信号（57）	开
模式转盘指南（57）	开
演示模式（57）	关

其他（恢复默认设置）

项目	复位为
拍摄信息显示（LCD监视器）（42）	显示全部信息
拍摄信息显示（取景器）（42）	等级
回放显示（131）	单张影像画面（带有拍摄信息）

确认相机的版本

显示相机的版本。可在发布固件更新时确认版本。

MENU按钮 →  3 → [版本]

注意

- 仅电池电量为  (3格剩余电量图标) 或更多时才可进行更新。建议使用电量充足的电池或AC-PW10AM电源适配器 (另售)。

将相机连接到计算机

设置USB连接

当用一条USB连接线将相机接到计算机或USB设备上时，应选择USB连接方式。

MENU按钮 →  2 → [USB连接] → 选择期望的设置

自动	根据计算机或其他USB待连接的设备情况自动建立大容量存储和MTP连接。以MTP连接Windows 7计算机后，将启用其独特的功能。
MTP	建立相机、计算机和其他USB设备之间的MTP连接。以MTP连接Windows 7计算机后，将启用其独特的功能。针对其他计算机（Windows Vista/XP、Mac OS X）的情况，会出现自动播放向导，然后将相机拍摄文件夹中的静态影像输入计算机。
海量存储器	建立相机、计算机和其他USB之间的大容量存储连接。标准模式。

注意

- 当此项设为 [自动]，建立连接可能要花一些时间。
- 如果未在Windows 7中显示设备级*，应将此项设为 [自动]。
- * 设备级是一个菜单画面，用于管理连接的相机之类的设备（Windows 7的功能）。

连接到计算机

1 将电量充足的电池插入相机，或使用AC-PW10AM电源适配器（另售）将相机连接到墙壁插座。

2 打开相机和计算机。

3 检查  2中的 [USB连接] 是否设为 [海量存储器]。

4 将相机连接到计算机。

- 首次建立USB连接时，计算机会自动运行程序来识别相机。请稍候。

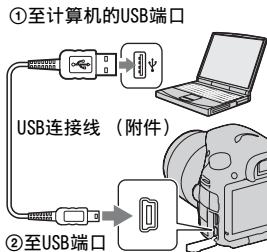

将影像导入计算机 (Windows)

“PMB”可让您轻松导入影像。

有关“PMB”功能的详细信息，请参阅“PMB帮助”。

不使用“PMB”将影像输入计算机

在相机与计算机之间建立USB连接后，当出现自动播放向导时，应单击 [打开文件夹以查看文件] → [确定] → [DCIM] 或 [MP_ROOT] → 将想要的影像复制到计算机。

文件名称

文件夹	文件类型	文件名称
DCIM文件夹	JPEG文件	DSC0□□□□.JPG
	JPEG文件 (Adobe RGB)	_DSC□□□□.JPG
	RAW文件	DSC0□□□□.ARW
	RAW文件 (Adobe RGB)	_DSC□□□□.ARW
MP_ROOT文件夹	MP4文件 (1440×1080 12M)	MAH0□□□□.MP4
	MP4文件 (VGA 3M)	MAQ0□□□□.MP4

- (文件序号) 代表范围在0001至9999内的任何编号。
- [影像质量] 设为 [RAW&JPEG] 时，RAW数据文件名称和对应的JPEG文件名称的数字部分相同。

注意

- 使用“PMB”执行将AVCHD动态影像输入计算机之类的操作。
- 使用“PMB”将含有GPS地点信息的动态影像输入计算机（仅限SLT-A65V）。
- 相机连接到计算机时，如果从连接的计算机操作AVCHD视窗动态影像或文件夹，影像可能会损坏或无法播放。请勿从计算机删除或复制存储卡上的AVCHD视窗动态影像。Sony对通过计算机执行此类操作的后果概不负责。

将影像导入计算机（Macintosh）

1 先将相机连接到Macintosh计算机。双击桌面上新识别的图标→存储要输入的影像所在的文件夹。

2 将影像文件拖放至硬盘图标。

影像文件被复制到硬盘上。

3 双击硬盘图标→已复制文件所在文件夹中想要的影像文件。

显示影像。

注意

- 使用与Macintosh计算机绑定的“iMovie”输入或操作AVCHD视窗动态影像。

解除USB连接

执行以下程序中的步骤1到3，然后：

- 断开USB连接线。
- 取出存储卡。
- 关闭相机。

1 双击任务托盘上的断开连接图标。

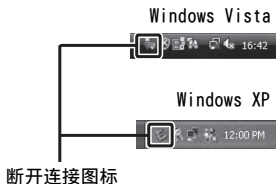

2 单击 (USB大容量存储设备) → [停止]。

3 在确认视窗上确认设备，然后单击 [确定]。

注意

- 使用Macintosh计算机时，先将存储卡图标或驱动器图标拖放至“回收站”图标处，相机即会断开与计算机的连接。

创建动态影像光盘

可依据相机录制的AVCHD视窗动态影像制作光盘。

- 在 [记录设置] 中以 [60p 28M (PS)] / [50p 28M (PS)] 设置录制的动态影像，可通过“PMB”转换以制作光盘。转换的时间很长。而且，不能制作出与原始画质相同的光盘（第63页）。
- 在 [记录设置] 中以 [60i 24M (FX)] / [50i 24M (FX)] 或 [24p 24M (FX)] / [25p 24M (FX)] 设置录制的动态影像，可通过“PMB”转换以制作AVCHD光盘。转换的时间很长。而且，不能制作出与原始画质相同的光盘。若要保持原始画质，必须将动态影像存到Blu-ray Disc上（第164页）。

创建AVCHD格式的光盘

利用随附的“PMB”软件和输入计算机的AVCHD视窗动态影像，可制作高清影像质量（HD）的AVCHD格式光盘。

1 选择要在“PMB”上写入的AVCHD视窗动态影像。

2 单击 （创建光盘）选择 [创建AVCHD光盘（HD）]。

即会出现用于创建光盘的画面。

- 有关详细说明，请参阅“PMB帮助”。

注意

- 先安装“PMB”。
- 无法将静态影像和MP4动态影像文件记录在AVCHD格式的光盘上。
- 制作光盘的时间可能很长。

在计算机上播放AVCHD格式的光盘

可使用与“PMB”一起安装的“Player for AVCHD”播放AVCHD格式光盘。

若要启动软件，应单击 [开始] → [所有程序] → [PMB] → [PMB Launcher] → [视图] → [Player for AVCHD]。

有关操作的细节，请参阅“Player for AVCHD”的帮助。

注意

- 动态影像可能因计算机环境不同而无法平滑播放。

制作Blu-ray Disc

可利用之前输入计算机的AVCHD视窗动态影像来制作Blu-ray Disc光盘。计算机必须支持Blu-ray Disc的制作。

可使用BD-R（不可复写）和BD-RE（可复写）媒体来制作Blu-ray Disc。一旦完成制作，便无法向任一种类型的光盘中添加内容。

单击“PMB”安装画面上的[BD附加软件]，根据画面上的指示安装此插件。

安装[BD附加软件]时，应将计算机连接到互联网。

请参阅“PMB帮助”了解详细信息。

创建标清影像质量（STD）的光盘

利用随附的“PMB”软件和输入计算机的AVCHD视窗动态影像，可制作标清影像质量（STD）的光盘。

1 选择要在“PMB”上写入的AVCHD视窗动态影像。

2 单击（创建光盘）选择 [创建DVD-Video光盘（STD）]。

即会出现用于创建光盘的画面。

- 有关详细说明，请参阅“PMB帮助”。

注意

- 先安装“PMB”。
- 无法将MP4动态影像文件记录在光盘上。
- 因为要将AVCHD视窗动态影像转换为标清影像质量（STD）的动态影像，所以需要更长时间来制作光盘。
- 首次创建DVD-Video（STD）光盘时，需要有互联网连接环境。

可通过“PMB”使用的光盘

可通过“PMB”使用以下类型的12 cm光盘。关于Blu-ray Disc光盘，请参阅第164页。

光盘类型	特点
DVD-R/DVD+R/DVD+R DL	不可复写
DVD-RW/DVD+RW	可复写

- 必须使PlayStation®3始终使用最新版本的PlayStation®3系统软件。
- 在某些国家/地区可能不提供PlayStation®3。

指定DPOF

使用相机在商家处或自己的打印机上打印之前，可指定要打印的静态影像。按照下述步骤进行操作。

打印后影像上会留下DPOF规格。建议在打印后取消对其的指定。

1 MENU按钮 →  1 → [指定打印] → [DPOF设置] → [多个影像]

2 用控制钮上的◀/▶选择影像。

3 按控制钮的中央以检查✓标记。

- 若要取消指定DPOF，应再次选择此影像，然后按控制钮的中央。
-

4 按MENU按钮。

5 用▲选择 [确定]，然后按控制钮的中央。

注意

- 无法在RAW数据文件上指定DPOF。
- 无法指定要打印的影像张数。

日期打印

可在打印影像的时候为其增添日期。日期的位置（影像内或影像外，字符大小等）根据所使用的打印机而异。

MENU按钮 →  1 → [指定打印] → [日期打印] → [开]

注意

- 根据打印机的不同，可能没有本功能。

清洁相机和镜头

清洁相机

- 请勿触摸相机的内部，诸如镜头接点或反光镜。由于反光镜上或反光镜周围的灰尘可能会影响影像或相机性能，应使用市售的吹气球*吹净灰尘。有关清洁影像传感器的详细信息，请参阅下页。
* 请勿使用喷雾器。如果使用可能会导致故障。
- 用蘸少许水的软布清洁相机表面，然后用干布擦拭表面。请勿使用下列物品，因为可能会伤害表层的漆或外壳。
 - 化学产品如稀释剂、汽油、酒精、一次性布料、驱虫剂、防晒霜或杀虫剂等。
 - 手上有上述物品时请勿接触相机。
 - 请勿让相机与橡胶或乙烯基长期接触。

清洁镜头

- 请勿使用含有有机溶剂（诸如稀释剂、汽油等）的清洁剂。
- 当清洁镜头的表面时，应使用市售的吹气球清除灰尘。对于粘在镜头表面的尘埃，可以用蘸少许镜头清洁剂的软布或纸巾将其除去。从中心向边缘以螺旋式擦拭。请勿直接向镜头表面喷洒镜头清洁剂。

清洁影像传感器

如果灰尘或碎屑进入相机内部并粘附于影像传感器（功能相当于胶卷部分）的表面上，根据拍摄环境，灰尘或碎屑有可能显示为摄影影像上的黑色斑点。如果影像传感器上有灰尘，应按照以下步骤清洁影像传感器。

注意

- 电池电量剩余不到50%时无法进行清洁。
- 如果在清洁期间电池电量变低，相机会发出哔音。立即停止清洁，关闭相机电源。建议使用AC-PW10AM电源适配器（另售）。
- 应该迅速地完成清洁。
- 请勿使用喷雾器吹气，因为这可能会导致喷雾中的水滴进入相机机身内部。

使用相机的清洁模式自动清洁影像传感器

1 确认电池已充足电（第21页）。

2 按MENU按钮，然后用控制按钮上的◀/▶选择 2。

MENU按钮

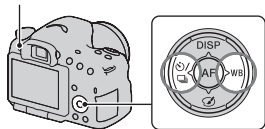

3 用▲/▼选择 [清洁模式]，然后按控制钮的中央。

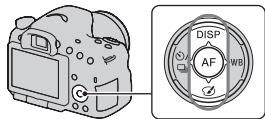

4 用▲选择 [确定]，然后按控制钮的中央。

影像传感器会振动片刻，并清除传感器上的灰尘。

5 关闭相机。

使用吹气球清洁影像传感器

如果使用清洁模式后需要再次进行清洁，应使用吹气球按照以下步骤清洁影像传感器。

1 按照“使用相机的清洁模式自动清洁影像传感器”的步骤1至4所述执行清洁操作。

2 拆下镜头（第24页）。

3 用手指按反光镜锁定杆上的▼标记，抬起反光镜。

- 注意不要触摸反光镜的表面。

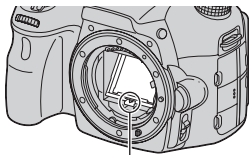

反光镜锁定杆

清洁（高级操作）

4 使用吹气球清洁影像传感器的表面和周围部分。

- 请勿使吹气球的顶端接触影像传感器，也勿将吹气球的顶部放入转接环外的孔洞中。
- 使相机的正面朝下握持相机，以防止灰尘重新落入相机内部。迅速完成清洁操作。
- 同时使用吹气球清洁反光镜的背面。

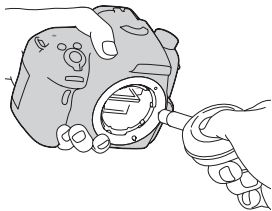

5 清洁完毕后，用手指放低反光镜，直到发出咔哒声。

- 用手指向下放回镜框。注意不要触摸反光镜的表面。
- 向下放低反光镜，直到其牢牢锁定。

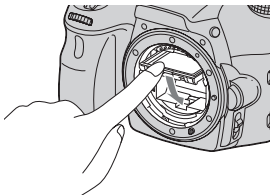

6 安装镜头，关闭相机电源。

- 安装镜头时，应确认反光镜已牢牢向下锁定。

注意

- 在清洁完毕后安装镜头时，应确认反光镜已牢牢向下锁定。否则可能会刮擦镜头或导致其他问题。此外，如果反光镜未向下牢牢锁定，自动对焦功能在拍摄期间将不起作用。
- 反光镜抬起时无法拍摄。

故障排除

如果使用相机时遇到问题，应试着按下面的方法解决。检查第171至179页上的项目。向Sony经销商或当地授权的Sony服务处咨询。

❶ 检查以下项目。

❷ 取出电池并在约1分钟后重新插入，然后打开电源。

❸ 复位设置（第154页）。

❹ 向Sony经销商或当地授权的Sony服务处咨询。

电池和电源

无法安装电池。

- 插入电池时，用电池顶端按锁定杆（第20页）。
- 仅限使用NP-FM500H电池。确保电池是NP-FM500H。

剩余电池电量指示出错或剩余电池电量指示显示电量充足，但很快电力就耗尽。无法打开相机。

- 在酷热或寒冷的地方使用相机时会出现此现象（第182页）。
- 电池已经放完电。安装已充电的电池（第18页）。
- 电池寿命已尽（第191页）。更换为新的电池。
- 正确安装电池（第20页）。

电源突然关闭。

- 如果一定时间不操作相机，相机会进入节电模式，此时相机几乎处于关闭状态。要取消节电模式时，应操作相机，例如半按下快门按钮（第148页）。

进行电池充电时CHARGE指示灯闪烁。

- 仅限使用NP-FM500H电池。确保电池是NP-FM500H。
 - 如果给长时间未使用的电池充电，CHARGE指示灯可能闪烁。
 - CHARGE指示灯以两种方式闪烁，快速（约间隔0.15秒）和慢速（约间隔1.5秒）。如果是快速闪烁，应取出电池，然后牢固地重新安装相同的电池。如果CHARGE指示灯再次闪烁，则表明电池有问题。慢速闪烁表示充电暂停，因为环境温度超出了适合给电池充电的范围。当环境温度恢复到合适的温度范围内时，充电将会继续，且CHARGE指示灯将会点亮。
- 在10°C到30°C之间合适的温度下进行电池充电。

拍摄影像

取景器模式下，当接通电源时，LCD监视器上没有任何显示。

- 如果一定时间不操作相机，相机会进入省电模式，此时相机几乎处于关闭状态。要取消省电模式时，应操作相机，例如半按下快门按钮（第148页）。

取景器中的影像不清晰。

- 使用屈光度调节转盘正确调节清晰度（第28页）。

取景器中没有影像。

- [FINDER/LCD选择设置] 设为 [手动]。按FINDER/LCD按钮（第148页）。
- 将眼睛靠近取景器一点。

无法释放快门。

- 正在使用设有写保护开关的存储卡，而且该开关置于LOCK位置。将开关置于拍摄位置。
- 检查存储卡的剩余容量。
- 给内置闪光灯充电期间，无法拍摄影像（第39、114页）。
- 在自动对焦模式下，当被摄体不在对焦范围内时，无法释放快门。
- 镜头没有正确安装。正确安装镜头（第23页）。
- 当相机安装到其他设备（如天文望远镜）时，将 [无镜头时释放快门] 设为 [允许]（第145页）。
- 被摄体可能需要特殊对焦（第100页）。使用对焦锁定或手动对焦功能（第101、104页）。

拍摄花费的时间长。

- 降低噪点功能被打开（第144页）。这不是故障。
- 正在RAW模式下拍摄（第143页）。由于RAW数据文件较大，RAW模式下拍摄时间可能较长。
- 自动HDR正在处理影像（第117页）。

会多次拍摄相同的影像。

- 拍摄模式设为 [连拍] 或 [阶段曝光: 连续]。将其设为 [单张拍摄]（第41、127页）。
- 曝光模式设为连续拍摄优先AE（第38、85页）。
- 曝光模式设为AUTO+且 [Auto+影像提取] 设为 [关]（第80页）。

影像对焦不清。

- 被摄体过近。检查镜头的最短焦距。
- 正在手动对焦模式下拍摄，应对对焦模式开关设为AF（自动对焦）（第99页）。
- 镜头配备对焦模式开关时，将其设为AF。
- 环境照明不足。

Eye-Start AF不起作用。

- 将 [Eye-Start AF] 设为 [开]（第72页）。
- 半按下快门按钮。

闪光灯不工作。

- 闪光模式设为 [自动闪光]。如果想要确保闪光灯始终闪光，应将闪光模式设置为 [强制闪光]（第39、114页）。

闪光灯充电所花时间过长。

- 闪光灯在短时间内连续闪光。当闪光灯连续闪光时，为了防止相机过热，充电过程所花费的时间可能比通常要长。

使用闪光灯拍摄的照片较暗。

- 如果被摄体超出闪光范围（闪光灯能够到达的距离），由于闪光灯光线无法到达被摄体，照片会较暗。如果改变ISO，闪光范围也会随之改变。检查“规格”中的闪光范围。

记录的日期和时间不正确。

- 设置正确的日期和时间（第26页）。
- 使用 [区域设置] 选择的区域与实际区域不同。重新设置 [区域设置]（第26页）。

当半按下快门按钮时，光圈值和/或快门速度闪烁。

- 由于被摄体过亮或过暗，超出了相机的有效调节范围。应再次调整设置。

影像偏白（耀斑）。

影像上显得光线模糊（重影）。

- 由于在强光源下拍摄的照片，有多余光线进入了镜头。盖上遮光罩。

照片的角落过暗。

- 如果正在使用滤光片或遮光罩，应拆下后再次尝试拍摄。由于滤光片的厚度和遮光罩的不当安装，滤光片或遮光罩的一部分有可能出现在影像中。某些镜头的光学特性可能导致影像外围显得过暗（光线不足）。针对此现象，可用 [镜头补偿：阴影] 进行补偿（第149页）。

被摄体的眼睛发红。

- 启用减轻红眼闪光功能（第53页）。
- 靠近被摄体，使用闪光灯在闪光范围内拍摄被摄体。检查“规格”中的闪光范围。

LCD监视器上持续显示小点。

- 这不是故障。不会记录这些小点（第9页）。

影像模糊。

- 在黑暗地点，若不使用闪光灯拍摄照片，会导致相机抖动。建议使用三脚架或闪光灯（第39、79、114页）。

LCD监视器或取景器上会闪烁EV标度条◀ ▶。

- 被摄体过亮或过暗，超出相机的测光范围。

观看影像

相机不能播放影像。

- 在计算机上更改过文件夹/文件名称（第159页）。
- 如果影像文件被计算机处理过，或者用来拍摄影像文件的机型与本相机不同，则不能保证可在本相机上播放。
- 使用“PMB”播放通过本相机存储在计算机上的影像。
- 相机处于USB模式。解除USB连接（第162页）。

删除影像

相机不能删除影像。

- 取消保护（第136页）。

错误地删除了1个影像。

- 一旦删除了影像，便无法复原。建议保护不想删除的影像（第136页）。

GPS（仅限SLT-A65V）

相机未在接收GPS信号。

- 将 [GPS开/关] 设为 [开]（第141页）。
- 相机可能因障碍物而无法从GPS卫星接收无线电信号。
- 若要对地点信息进行正确的三角测量，应将相机置于开阔的区域，然后重新打开相机。

地点信息中有大量错误。

- 错误极限最多可达几百米，可能因周围建筑、GPS信号较弱等原因所致。

即使采用了GPS辅助数据，也需要一段时间进行三角测量。

- [日期时间设置] 未设置，或设置时间有显著变化。正确设置日期和时间（第26页）。
- 辅助数据的有效期限已到期。应更新GPS辅助数据（第142页）。
- 由于GPS卫星的位置在不断改变，可能需要较长时间来确定地点，也可能接收器根本无法确定地点，具体取决于使用相机的地点和时间。

- “GPS”是一种全球定位系统，它通过对GPS卫星发出的无线电信号进行三角测量来确定地理位置。应避免在无线电信号会被阻断或反射的地方使用相机，例如四周有建筑物或树木环绕的背阴处等。应在开阔的户外环境中使用相机。

未记录位置信息。

- 使用“PMB”将含有GPS位置信息的动态影像输入计算机。

计算机

不知道计算机的操作系统是否与相机兼容。

- 应查看“与计算机一起使用”（第59页）。

计算机不识别本相机。

- 确认相机已打开。
- 当电池电量低时，安装已充电的电池（第18页），或使用电源适配器（另售）。
- 使用USB连接线（附件）（第159页）。
- 拔下USB连接线，然后再插好。
- 从计算机USB插孔上断开除相机、键盘和鼠标以外的所有其他设备的连接。
- 将相机直接连接到计算机，而不经由USB集线器或其他设备（第159页）。

不能复制影像。

- 使用USB正确地连接相机和计算机（第159页）。
- 应遵照操作系统指定的复制步骤（第160页）。
- 使用由计算机格式化的存储卡拍摄影像时，可能无法将影像复制到计算机。应使用本相机格式化的存储卡来进行拍摄（第150页）。

无法在计算机上播放影像。

- 如果正在使用“PMB”，请参阅“PMB帮助”。
- 应向计算机或软件的制造商咨询。

进行USB连接后，“PMB”不会自动启动。

- 在计算机开启后进行USB连接（第159页）。

存储卡

无法插入存储卡。

- 存储卡插入方向错误。按照正确的方向插入存储卡（第20页）。

无法记录在存储卡上。

- 存储卡已满。删除不必要影像（第33、137页）。
- 插入了无法使用的存储卡（第22、189页）。

错误地格式化了存储卡。

- 存储卡上的所有数据都会因为格式化而被删除。数据无法复原。

打印

无法打印影像。

- 无法打印RAW影像。若要打印RAW影像，应先使用附件CD-ROM上的“Image Data Converter”将影像转换为JPEG格式。

影像的色彩异常。

- 当使用与Adobe RGB (DCF2.0/Exif2.21) 不兼容的sRGB打印机打印以Adobe RGB模式拍摄的影像时，将以较低的色彩浓度打印影像（第145页）。

打印的影像两边被裁剪。

- 根据打印机的不同，影像的上下左右边缘可能会被裁剪。尤其是当打印以 [16:9] 纵横比拍摄的影像时，影像的侧端可能会被裁剪。
- 当使用个人打印机打印影像时，会取消修饰或无边框设置。应向打印机制造商咨询打印机是否提供这些功能。
- 当在数码打印商店打印影像时，应向其咨询是否能够提供不裁剪边缘的影像打印服务。

无法打印带有日期的影像。

- 当使用“PMB”时，可以打印带有日期的影像（第63页）。
- 本相机没有将日期叠加到影像的功能。但是，由于使用本相机拍摄的影像内含拍摄日期相关的信息，因此如果打印机或软件可以识别Exif信息，则可以叠加日期打印影像。有关Exif信息的兼容性，应向打印机制造商或软件开发商咨询。
- 当在商店打印影像时，只要求商店打印带有日期的影像即可。

其他

镜头蒙上水气。

- 发生湿气结露。关闭相机电源，将其放置1小时后再使用（第182页）。

当打开相机时出现“设定区域/日期/时间。”信息。

- 在电池电量低或没有电池的状态下有一段时间没有使用相机。更换电池并再次设置日期（第26、182页）。如果每次对电池充电时日期设置都会消失，应联系Sony经销商或当地授权的Sony服务处。

可拍摄影像数目不减少或1次减少2张。

- 这是由于在拍摄JPEG影像时，压缩率和压缩后的影像尺寸随影像而改变（第143页）。

没有进行复位操作但设置被复位。

- 在电源开关设为ON时取出了电池。取出电池时，应确保相机已关闭并且存取指示灯没有点亮（第15、20页）。

相机不正常工作。

- 关闭相机。取出电池并重新插入。如果相机发热，应取出电池，等温度冷却下来再尝试此校正操作。
- 如果使用电源适配器（另售），应拔下电源插头。重新连接电源插头并打开相机。如果在经过这些处理之后相机仍不工作，应向Sony经销商或当地授权的Sony服务处咨询。

 显示在画面上。

- SteadyShot功能不起作用。可以继续拍摄，但SteadyShot功能不会工作。关闭相机后再打开相机。如果SteadyShot标度条继续显示，应向Sony经销商或当地授权的Sony服务处咨询。

画面上会指示 “—E—”。

- 取出存储卡并重新插入。如果该操作没有消除指示，则应格式化存储卡。

警告信息

如果出现下述信息，应遵照以下指示操作。

设定区域/日期/时间。

- 设置区域、日期和时间。如果相机已长时间未经使用，应对内置充电电池充电（第26、182页）。

电量不足。

- 试图在电池电量不足时执行 [清洁模式]。给电池充电或使用电源适配器（另售）。

无法使用存储卡。格式化？

- 存储卡在计算机上被格式化且文件格式被修改。选择 [确定]，然后格式化存储卡。可以再次使用存储卡，但是，存储卡上所有以前的数据都将被删除。到格式化完成为止可能需要一些时间。如果仍然出现该信息，应更换存储卡。

存储卡出错

- 插入了不兼容的存储卡或格式化失败。

重新插入存储卡。

- 相机无法使用插入的存储卡。
- 存储卡损坏。
- 存储卡的端口部分变脏。

存储卡被锁定。

- 正在使用设有写保护开关的存储卡，而且该开关置于LOCK位置。将开关置于拍摄位置。

降噪处理中...

- 当长时间曝光时，降噪或高ISO降噪所花时间与快门开放时间相同。在降低噪点操作期间，无法进行下一次拍摄。

无法显示。

- 可能无法显示用其他相机拍摄的影像或用计算机修改过的影像。

请检查镜头安装。如果镜头不是所支持的型号，可在定制菜单中允许使用该镜头。

- 镜头没有正确安装，或没有安装镜头。
- 将相机安装在天文望远镜或其他类似物体上时，应将 [无镜头时释放快门] 设为 [允许]。

无法打印。

- 试图为RAW影像添加DPOF标记。

相机过热，暂时无法使用。待相机冷却后再使用。

- 由于连续进行了拍摄，相机变热了。关闭电源。使相机冷却，直到相机能够重新拍摄为止。

[I]

- 因为长时间进行拍摄，相机内部的温度已升高到不可接受的程度。应停止拍摄。

在此动态影像格式下无法进行拍摄。

- 将 [文件格式] 设为 [MP4]。



- 影像张数可能超过了相机为数据库文件中的日期管理设置的影像张数。



- 无法注册到数据库文件。使用“PMB”将所有影像输入计算机并恢复存储卡。

相机错误 系统出错

- 关闭电源，取出电池，然后重新插入电池。如果频繁地出现该信息，应向Sony经销商或当地授权的Sony服务处咨询。

影像数据库文件错误。要修复吗？

- 无法记录或播放AVCHD视窗动态影像，因为影像数据库文件已损坏。应遵循画面上的指示来恢复数据。

无法放大。 无法旋转影像。

- 使用其他相机拍摄的影像可能会无法放大或旋转。

无法建立更多文件夹。

- 存储卡上存在名称以“999”开头的文件夹。此时无法新建任何文件夹。

使用须知

请勿在下列地方使用/存放相机

- 在极热、干燥或潮湿的场所
诸如停放在阳光下面的车中等场所，相机机身可能会变形，而且可能会造成故障。
- 存放在阳光直射下或热源附近
相机机身可能会褪色或变形，而且可能会造成故障。
- 有摇摆振动的地方
- 靠近强磁场的地方
- 有沙或灰尘的地方
小心不要让沙或灰尘进入相机内。这可能会造成相机故障，有时候这种故障是无法修理的。
- 潮湿的地方
镜头会因此发霉。

关于存放

当不使用相机时，应务必安装镜头前盖或机身盖。当安装机身盖时，安装到相机之前应清除盖上的所有灰尘。购买DT 18-55mm F3.5-5.6 SAM镜头套件时，应同时购买镜头后盖ALC-R55。

关于操作温度

本相机设计在0°C至40°C之间的温度下使用。建议不要在超出该范围的极冷或极热的地方进行拍摄。

关于湿气结露

如果将本相机从寒冷的场所直接带到暖和的场所，湿气可能会在相机内侧或外侧结露。这种湿气结露可能会导致相机故障。

如何防止湿气结露

将相机从寒冷的地方带到暖和的地方时，应将相机密封在塑料袋中，使其在新的场所适应环境大约1小时。

如果发生了湿气结露

关闭相机电源，等待大约1小时让湿气蒸发。请注意，如果试图在镜头内残留有湿气的状态下拍摄，将无法拍摄到清晰的影像。

关于内置充电电池

本相机有内部的充电电池，不管相机电源是否打开，也不管相机电池是否有电，该内部电池都将一直保持日期、时间和其他设置值。

使用相机期间，应不断给此充电电池充电。但是，如果使用相机的时间很短，该电池将逐渐放电，如果在3个月内完全不使用本相机，电池将完全放电。在这种情况下，使用相机前，应务必给此充电电池充电。

但是，即使未对该充电电池充电，只要不记录日期和时间，仍可以使用本相机。如果在每次对内置充电电池充电时相机均恢复为默认设置，则可能是电池寿命已到期。向Sony经销商或当地授权的Sony服务处咨询。

内置充电电池的充电方法

在相机内插入了电的电池，或用电源适配器（另售）将相机连接到墙壁插座，然后在电源关闭的状态下放置相机24小时以上。

关于使用镜头和附件

建议使用根据本相机的特点而设计的Sony镜头/附件*。使用其他制造商的产品可能无法发挥本相机的性能，或引发事故或相机故障。

* 包括Konica Minolta产品。

关于存储卡

请勿将标签等粘贴在存储卡或卡适配器上。否则可能会导致故障。

关于录制/播放

- 将存储卡首次用于本相机时，建议在拍摄前先使用相机格式化卡，以获得稳定的存储卡性能。请注意，格式化操作会永久删除存储卡上的所有数据，且无法恢复。应将重要数据保存在计算机等媒体上。
- 如果反复记录/删除影像，存储卡上可能会出现数据碎片。可能无法保存或记录动态影像。在这种情况下，应将影像保存到计算机或其他存储位置，然后格式化存储卡（第150页）。
- 在拍摄难得一次的场面前，应做一次试拍以确认相机是否工作正常。
- 本相机不防尘、不防溅水、不防水。

- 请勿透过拆下的镜头或取景器观察太阳或强光。这有可能对眼睛造成无法治愈的伤害。或者可能会引发相机故障。
- 请勿在靠近会产生强烈无线电波或放射辐射线的场所使用相机。相机可能无法正常拍摄或播放。
- 在多沙或多尘土的地方使用相机可能会造成故障。
- 如果发生湿气结露，在使用前应除去湿气（第182页）。
- 请勿摇晃或撞击本相机。这可能会造成故障和无法拍摄影像，此外，有可能使存储卡无法使用或造成影像数据的损坏或丢失。
- 使用前用软布或类似物清洁闪光灯表面。闪光时发出的热量可能会导致闪光灯表面的污垢冒烟或烧焦。
- 应将相机和随机附件等放在小孩够不着的地方。否则小孩有可能吞咽下存储卡等。如果发生此类事故，应立即向医生咨询。

要在海外使用本 相机时—电源

可以在电源为AC 100 V到240 V、50/60 Hz范围内的任何国家或地区使用本相机、充电器和AC-PW10AM电源适配器（另售）。

注意

- 请勿使用电子变压器（旅游变压器），因为这可能会导致故障。

关于电视彩色制式

在电视荧屏上观看影像时，相机和电视必须使用相同的电视彩色制式。

NTSC制式（1080 60i）

巴哈马群岛、玻利维亚、加拿大、中美洲、智利、哥伦比亚、厄瓜多尔、牙买加、日本、韩国、墨西哥、秘鲁、苏里南、台湾地区、菲律宾、美国、委内瑞拉等

PAL制式（1080 50i）

澳大利亚、奥地利、比利时、中国、克罗地亚、捷克共和国、丹麦、芬兰、德国、荷兰、香港地区、匈牙利、印度尼西亚、意大利、科威特、马来西亚、新西兰、挪威、波兰、葡萄牙、罗马尼亚、新加坡、斯洛伐克共和国、西班牙、瑞典、瑞士、泰国、土耳其、英国、越南等

PAL-M制式（1080 50i）

巴西

PAL-N制式（1080 50i）

阿根廷、巴拉圭、乌拉圭

SECAM制式（1080 50i）

保加利亚、法国、希腊、圭亚那、伊朗、伊拉克、摩纳哥、俄罗斯、乌克兰等

AVCHD格式

AVCHD格式是高清数字视频相机格式，通过高效的数据压缩编码技术记录1080i规格*¹或720p规格*²的高清（HD）信号。MPEG-4 AVC/H.264格式用于压缩视频数据，Dolby Digital或Linear PCM系统用于压缩音频数据。

MPEG-4 AVC/H.264格式能比传统的影像压缩格式更高效地压缩影像。MPEG-4 AVC/H.264格式能将数字视频摄像机上拍摄的高清视频信号记录到8 cm DVD光盘、硬盘驱动器、闪存、存储卡等媒体上。

在相机上记录和播放影像

本相机会以AVCHD格式记录下述具有高清影像质量（HD）的影像。视频信号*³：

1080 60i兼容设备

MPEG-4 AVC/H.264 1920×
1080/60i, 1920×1080/24p

1080 50i兼容设备

MPEG-4 AVC/H.264 1920×
1080/50i, 1920×1080/25p

音频信号：Dolby Digital 2ch

记录媒体：存储卡

*1 1080i规格

使用1080个有效扫描行和隔行扫描制式的高清规格。

*2 720p规格

使用720个有效扫描行和渐进扫描制式的高清规格。

*3 以上规格之外的AVCHD格式记录的数据无法在相机上播放。

GPS (仅限SLT-A65V)

本系统能对所处的地理位置进行精确定位。GPS卫星位于地球上空20000 km高度的6条轨道上。GPS系统由24颗或以上GPS卫星组成。GPS接收器接收卫星发出的无线电信号，并根据轨道信息（年历数据）和信号传输时间等计算接收器的当前位置。

确定位置的过程称为“三角测量”。GPS接收器可通过接收3个或以上卫星发出的信号来确定位置的经纬度。

- 由于GPS卫星的位置在不断改变，可能需要较长时间来确定地点，也可能接收器根本无法确定地点，具体取决于使用相机的地点和时间。
- “GPS”是一种全球定位系统，它通过对GPS卫星发出的无线电信号进行三角测量来确定地理位置。应避免在无线电信号会被阻断或反射的地方使用相机，例如四周有建筑物或树木环绕的背阴处等。应在开阔的户外环境中使用相机。

- 在以下位置或情况下，GPS卫星发出的无线电信号无法到达相机，因此可能无法记录位置信息。
 - 在隧道中、室内、或建筑物的背阴面。
 - 在高层建筑之间或周围有建筑物环绕的狭窄街道上。
 - 在地下位置、周围有茂密树木环绕的位置、高架桥下或在产生磁场的位置，如高压线附近。
 - 与相机产生相同频段无线电信号的设备附近：1.5 GHz频段的移动电话附近等。

关于三角测量错误

- 如果刚打开相机就移动到另一位置，与停留在原地相比，相机可能需要更长的时间来启动三角测量。
- GPS卫星位置导致的误差
当相机接收到3个或以上GPS卫星发出的无线电信号时，会对当前位置自动进行三角测量。GPS卫星允许的三角测量误差约为30 m。由于地理位置环境差异，三角测量误差可能会更大一些。在这种情况下，实际位置与基于GPS信息得出的地图位置可能不匹配。同时，GPS卫星受美国国防部控制，其准确度也可能被刻意更改。
- 三角测量过程中的误差
在三角测量过程中，相机大约每15秒获取一次位置信息。从获取位置信息到位置信息被记录到影像上，二者之间存在微小的时间差，因此，实际记录的位置可能与基于GPS信息得出的地图位置不是精确匹配。

关于在飞机上使用GPS的限制

在飞机起降过程中，应按照机舱广播词的指示关闭相机。

关于其他限制

使用GPS应符合具体地点或情况的监管规定。

关于地理协调系统

使用了“WGS-84”地理协调系统。

3D拍摄

关于拍摄的注意事项

- [3D扫描全景] 不适用于拍摄以下情况：
 - 被摄体移动中。
 - 被摄体离相机太近。
 - 被摄体具有重复的图案（如瓦片），以及被摄体具有极小的对比度（如天空、沙滩或草坪）。
- [3D扫描全景] 录制可能在以下情况下中断：
 - 使相机摇摄或倾斜得太快或太慢。
 - 相机抖动得太厉害。
- 如果无法在给定时间内使相机摇摄或倾斜拍摄到整个被摄体，在合成的影像中就会出现一片黑色区域。如果发生这种情况，应快速移动相机来拍摄完整的全景影像。
- 由于是将多张影像拼接在一起，拼接部分将无法平滑记录。
- 在较低的光照条件下，影像可能会模糊。
- 在日光灯等闪烁的光线下，可能无法正常拍摄影像。
- 如果3D全景拍摄的整个角度与在锁定AE/AF的情况下固定对焦和曝光的角度在亮度、色彩和对焦方面存在显著差异，则表示拍摄失败。如果发生这种情况，应更改锁定角度，然后重新拍摄。
- 只能在水平方向上拍摄。
- 关于3D影像拍摄步骤的详细信息，请参阅第38页。

关于播放3D影像的注意事项

在相机的LCD监视器上或不兼容3D的电视上播放3D影像时，播放的影像没有3D效果。

关于3D影像文件的注意事项

- 将JPEG文件与MPO组合以生成3D影像。从计算机删除这些文件中的任何一个，都可能会无法正常播放3D影像。
- 关于3D影像观看步骤的详细信息，请参阅第134和139页。

存储卡

有关使用存储卡的注意事项

- 请勿敲击、弯折或掉落存储卡。
- 请勿在下列情况下使用或存放存储卡：
 - 诸如停放在直射太阳光下的较热汽车内部之类的高温场所。
 - 曝露于直射太阳光下的场所。
 - 潮湿场所或有腐蚀性物质的场所。
- 刚刚经过长时间使用后存储卡可能会较热。应小心操作。
- 当存取指示灯点亮时，请勿取出存储卡、电池或关闭电源。数据可能会损毁。
- 如果将存储卡存放在强磁性物质附近，或在易受静电或电磁干扰的环境下使用存储卡，数据可能会损坏。
- 建议将重要的数据备份，例如置入计算机硬盘中。
- 当携带或存放存储卡时，应放在随其附带的盒子里。
- 请勿将存储卡沾水。
- 请勿用手或金属物品触摸存储卡的端口部分。
- 存储卡的写保护开关设为LOCK位置时，无法执行记录或删除影像等操作。
- 用计算机格式化的存储卡不保证能够在本相机上使用。应务必使用本相机格式化存储卡。
- 数据读取/写入的速度会因为存储卡和所用设备的组合而有所不同。

- 在备忘录区域书写时请不要用力按压。
- 请勿在存储卡本身粘贴标签。
- 请勿拆卸或改造存储卡。
- 请勿将存储卡放在小孩够得着的地方。小孩可能会误将其咽下。

有关本相机使用“Memory Stick”的注意事项

本相机可以使用的“Memory Stick”类型如下。但是，不保证“Memory Stick PRO Duo”的所有功能都能正常操作。

“Memory Stick PRO Duo” *1*2*3
“Memory Stick PRO-HG Duo” *1*2

本相机已提供



“Memory Stick Duo”

本相机未提供



“Memory Stick”和“Memory Stick PRO”

本相机未提供



- *1 它配备了MagicGate功能。
MagicGate是使用加密技术的版权保护技术。本相机无法记录/播放需要MagicGate功能的数据。
- *2 利用并行界面支持高速数据传输。
- *3 使用“Memory Stick PRO Duo”记录动态影像时，只能使用那些标有Mark2的卡。

关于使用“Memory Stick Micro”（另售）的注意事项

- 本产品与“Memory Stick Micro”（“M2”）兼容。“M2”是“Memory Stick Micro”的缩写。
- 若要在相机上使用“Memory Stick Micro”，应务必将“Memory Stick Micro”插入与Duo尺寸相同大小的“M2”适配器。如果将“Memory Stick Micro”插入相机时没有使用与Duo尺寸相同大小的“M2”适配器，则可能无法从相机中将其取出。
- 请勿将“Memory Stick Micro”放在小孩够得着的地方。小孩可能会误将其咽下。

电池/充电器

- 充电时间随电池的剩余电量或充电环境的不同而不同。
- 建议在10°C至30°C的环境温度下对电池充电。在此温度范围外可能无法有效地对电池进行充电。
- 将充电器连接到最近的墙壁插座。
- 请勿尝试在电池刚充完后或充电后尚未使用时给电池再次充电。这样做会影响电池的性能。
- 请勿在本相机的充电器（附件）中给“InfoLITHIUM”M系列电池以外的任何其他电池充电。如果试图给指定类型以外的电池充电，这些电池可能会漏液、过热或爆炸，并有电击和烧伤等人身伤害的危险。
- 当CHARGE指示灯闪烁时，可能表示电池错误或装入了指定类型以外的电池。应检查电池是否为指定的类型。如果电池为指定的类型，应取出电池，更换新的电池或其他电池，并检查电池充电器是否正常工作。如果充电器正常工作，表明可能发生了电池错误。
- 如果充电器脏了，充电可能无法成功进行。应用干布等清洁充电器。

关于使用电池的注意事项

- 仅限使用NP-FM500H电池。注意不能使用NP-FM55H、NP-FM50和NP-FM30。
- 某些情况下显示的电量可能并不正确。

- 请勿让电池接触水。电池不防水。
- 请勿将电池放置在高温的场所，例如炎热的车中，或者曝露于直射的阳光下。

有效地使用电池

- 在低温环境条件下电池的性能将降低。因此，在寒冷场所下，电池的可用时间会缩短并且连续拍摄的速度会下降。建议将电池放入贴身的口袋里予以保暖，并在即将开始拍摄之前插入相机。
- 如果频繁地使用闪光灯，经常使用连续拍摄，频繁开、关相机，或者增大LCD监视器的亮度，电池会很快耗尽。

电池寿命

- 电池寿命是有限的。电池的使用次数越多或者时间越长，电池的容量将逐渐减少。当电池使用时间明显缩短时，有可能是电池的使用寿命已到。应购买新的电池。
- 根据每个电池存放和操作条件以及使用环境的不同，其寿命有所不同。

如何存放电池

如果长时间不使用电池，应每年给电池充一次电并在相机上完全用尽电量，然后将其存放在干燥阴凉的地方以延长电池寿命。

许可证

关于许可证的注意事项

相机内提供有“C Library”、“zlib”和“libjpeg”软件。我们根据与这些软件的版权所有人达成的许可协议提供这些软件。根据这些软件应用程序版权所有人的要求，我们有义务告知以下事项。应阅读以下部分。

读取CD-ROM上“License”文件夹中的“license3.pdf”。将找到“C Library”、“zlib”和“libjpeg”软件的许可证（英文）。

本产品根据AVC专利组合许可证获得授权，供个人和非商业用户执行以下操作：

(i) 遵照AVC标准对视频编码（“AVC视频”）

和/或

(ii) 对用户个人和非商业活动中编码的AVC视频和/或从已获授权的视频供应商处取得的AVC视频进行解码，以提供AVC视频。

所有许可证均不得用于任何其他用途。

可从MPEG LA, L.L.C. 获得更多信息。

请浏览

[HTTP://WWW.MPEGLA.COM](http://www.mpegla.com)

关于应用的GNU GPL/LGPL软件

相机中包含有资格使用下列GNU通用公共许可证（下文中称为“GPL”）或GNU较宽松通用公共许可证（以下简称“LGPL”）的软件。

这表示您有权根据提供的GPL/LGPL条件存取、修改和再分发这些软件程序的源代码。

源代码在网上提供。请使用以下URL下载。

<http://www.sony.net/Products/Linux/>

我们希望不要就源代码内容相关事宜联系我们。

读取CD-ROM上“License”文件夹中的“license2.pdf”。您将找到“GPL”和“LGPL”软件的许可证（英文）。

若要查看PDF，需安装Adobe Reader。如果计算机上尚未安装Adobe Reader，可从Adobe Systems网页下载：

<http://www.adobe.com/>

索引

数值

3D 38, 84, 188

A

Adobe RGB 145

AE锁定 111

AE锁定按钮 144

AE锁定按钮功能 146

AF辅助照明 115

AF区域 102

AUTO+ 36, 80

Auto+连拍 80

Auto+影像提取 80

AVCHD 64, 97, 185

B

“BRAVIA” Sync 139

BULB拍摄 92

白平衡阶段曝光 130

白平衡模式 122

半按下 30

版本 158

饱和度 120

保护 136

C

菜单 52

彩色滤光片 124

测光模式 112

场景选择 37, 81

长时曝光降噪 144

程序自动 86

创意风格 120

存储卡 20, 189

D

DC IN端口 15

DPOF设置 166

打印 166

单次AF 101

单拍阶段曝光 128

低速同步 39, 114

点测光 112

电池 18, 20, 191

动态范围优化 117

动态影像的声音录制 98

动态影像文件格式 96

对比度 120

对焦 99

对焦保持按钮 55

对焦模式 101

对焦锁定 101

对焦指示 100

对象跟踪 103

多区分割测光 112

多帧降噪 116

E

EV标度条 91, 129

Eye-Fi 152

Eye-Start AF 53

F

Fn按钮 48, 50

防尘功能 168

放大的影像 45

放大对焦 105

风景 37, 81

复位 154

G

GPS 141, 186

GPS辅助数据 142

GPS自动时间校正 142

高ISO降噪 144

高速同步 114

格式化 150

给电池充电 18

观看模式 133

观看影像 32, 133

光盘创建 64, 163

光圈 87

光圈优先 87

H

HDMI分辨率 139

HDMI控制 139

后帘同步闪光 39, 114

幻灯片播放 134

环境照明 129

黄昏 37, 81

回放显示 134

I

Image Data Converter 62

ISO感光度 116

J

JPEG 143

计算机 59

肩带 15

减轻红眼闪光 53

减少风噪声 98

减少相机抖动 78

节电 148

阶段曝光 128

禁止闪光 29, 39, 80, 114

镜头 23

镜头补偿: 色差 149

镜头补偿: 失真 149

镜头补偿: 周边阴影 149

K

控制钮 48

快门速度 89

快门优先 89

L

LCD监视器 66, 76, 131

LCD亮度 147

连拍 127

连续AF 101

连续阶段曝光 128

连续拍摄优先AE 38, 85

录制设置 97

- P**
- PMB 63
 - PMB Launcher 61
 - 拍摄 29
 - 拍摄动态影像 31, 94
 - 拍摄技巧 58
 - 拍摄模式 41, 127
 - 曝光补偿 40
- Q**
- 强制闪光 39, 114
 - 清洁模式 168
 - 屈光度调节 28
 - 取景器 148
 - 区域设置 27
- R**
- RAW 143
 - 人脸登记 108
 - 人脸检测 107
 - 日期打印 166
 - 日期时间设置 26
 - 软件 61
 - 锐度 120
- S**
- SteadyShot功能 78
 - 扫描拍摄 38, 83
 - 扫描全景 38, 43, 83
 - 色彩空间 145
 - 色温 124
 - 删除 33, 137
 - 闪光补偿 112
 - 闪光灯阶段曝光 128
 - 闪光控制 113
 - 闪光模式 39, 70, 114
 - 设置时钟 26
 - 湿气结露 182
 - 实时取景显示 75
 - 手持夜景 37, 81
 - 手动对焦 104
 - 手动曝光 90
 - 数字水平量规 75
- U**
- USB连接 159
- W**
- 网格线 145
 - 微距 37, 81
 - 文件编号 150
 - 文件夹名 151
 - 无镜头时释放快门 145
 - 无线闪光灯 114
 - 无线遥控器 130
- X**
- 笑脸快门 109
 - 肖像 37, 81
 - 新文件夹 151
 - 修复影像数据库 152
 - 选择REC文件夹 151
 - 旋转 133

Y

- 压缩率 143
- 眼控感应器 13
- 眼罩 72
- 遥控器 15, 130
- 夜景 37, 81
- 夜景肖像 37, 81
- 音频信号 57
- 影像尺寸 43
- 影像索引 46
- 影像质量 143
- 预览 88
- 预览按钮 147
- 预设白平衡 123
- 语言 57
- 运动 37, 81

Z

- 在电视荧屏上观看
 - 影像 47, 139
- 照片效果 119
- 智能远摄转换 126
- 中央重点平均 112
- 柱状图 74
- 自定义白平衡 125
- 自动HDR 118
- 自动对焦 99
- 自动对焦模式 101
- 自动检视 146
- 自动闪光 39, 114
- 自拍 128
- 纵横比 143