

FCC 声明

本设备已经通过测试并符合 FCC 规则之第 15 部分的 B 级数码设备要求限制。上述限制专为在住宅环境中安装时避免有害干扰提供合理有效的保护。本设备会产生、使用和发出辐射无线电波，如果不按照指示进行安装和使用，可能会对无线通信产生有害干扰。但是，本公司不担保在特定安装情况下不产生干扰。如果本设备对无线电或电视接收造成有害干扰（关闭有问题的设备后再打开可以确定），建议用户尝试采取以下一项或多项措施来排除此干扰：

- 调整天线方向或重新放置接收天线
- 增大设备与接收器之间的距离
- 将设备和接收器分别连接到不同的电路插座上
- 或咨询经销商或经验丰富的专业无线电 / 电视技术人员以获取帮助。

本设备符合 FCC (联邦通信委员会) 规则的第 15 部分。使用本设备应符合以下两个条件：

1. 本设备不会造成有害干扰，且
2. 本设备必须能承受可能导致不正常运行的干扰。

安全说明

操作投影机前请阅读以下所有说明，并妥善保存，以备日后查阅。

- 1. 阅读说明**
使用设备前应先阅读所有安全和操作说明。

- 2. 注释和警告**
应遵守操作说明中的所有注释和警告。

- 3. 清洁**
清洁之前，请先将投影机电源插头从墙面插座拔下。请使用湿布清洁投影机外壳。勿使用液体或喷雾清洁剂。

- 4. 配件**
请勿将本产品置于不平稳的推车、支架或桌面上。产品可能跌落，造成严重损坏。请将投影机、配件和可选备件的塑料包装袋放在儿童接触不到的地方，因上述包装袋可能导致窒息死亡。对于幼童需格外小心。

- 5. 通风**
投影机配有进气通风孔和排气通风孔。请勿堵塞或在上述孔槽附近放置物品，否则可能会发生内部热量累积，影响投影图像质量或对投影机造成损坏。

- 6. 电源**
请检查设备的工作电压是否与您当地电源电压相同。

- 7. 维修**
请勿自行维修本投影机。如有任何维修问题，请联系专业维修人员。

- 8. 更换部件**
如果需要更换零部件，必须是厂家指定的零部件。擅自使用其他替代品可能会引起火灾、触电或其他危险。

- 9. 结露**
在将投影机从寒冷位置移到温暖位置后，不要马上运行。投影机暴露在这种温度变化中时，水气会在镜头和关键内部零件上凝结。为防止可能损害投影机，当温度极端变化或突然变化时，至少两小时内不要使用投影机。

关于交流电源线的说明

交流电源线必须符合投影机使用所在国家的要求。请将您的交流插头类型与下图对照，确保使用正确的交流电源线。如果配套的交流电源线与您的交流电插座不相符，请与经销商联系。本投影机配有接地型交流电源线插头。请确保您的插座与插头相配。请勿拔除接地端插头。强烈建议您使用也配有接地型交流电源线插头的视频源设备，防止由于电压波动产生的信号干扰。

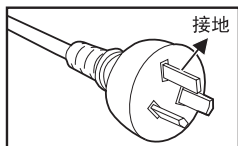

澳大利亚和中国大陆

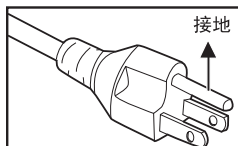

美国和加拿大

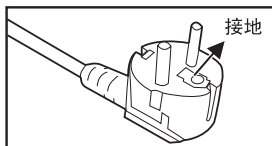

欧洲大陆

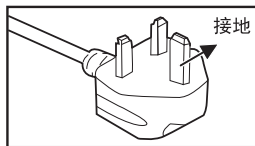

英国

目录

简介	5
投影机特点	5
物品清单	6
投影机简介	7
使用投影机	9
控制面板	9
连接端口	10
遥控器	11
更换电池	12
遥控器操作	13
安装	14
连接投影机	14
打开 / 关闭投影机	15
调节投影机	16
菜单操作	18
维护	22
清洁镜头	22
清洁投影机外壳	22
更换灯泡	23
规格	25
附录	26
LED 指示灯信息	26
兼容模式	27
疑难解答	28

简介

投影机特点

此投影机集成了高性能的光学引擎投影技术和用户友好的设计，可靠性高，使用简单。本投影机具有下列特点：

- 单芯片 0.55" 德州仪器 DLP® 技术
- XGA (1024 x 768 像素)
- 自动调整图像尺寸 (自动同步)，可调整为 1024 x 768 全屏，缩放压缩可兼容 VGA、SVGA、XGA 和 SXGA*
- 可兼容 Macintosh® 电脑
- 可兼容 NTSC、PAL、SECAM 和 HDTV
- D-Sub 15 针终端，用于模拟视频连接
- 用户友好的多语种屏显
- 高级电子梯形校正功能



注意

* 指已经过压缩

物品清单

拆开投影机包装时，请检查以下部件是否齐备：

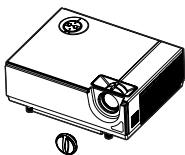

投影机与镜头盖

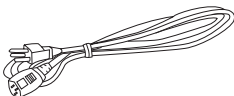

AC 电源线

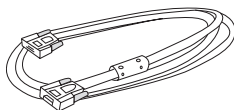

VGA 线材 (D-SUB 对 D-SUB)

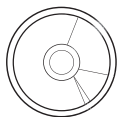

用户手册光盘

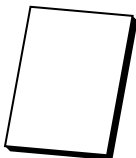

快速入门指南



红外遥控器

注意

■ 如果任何部件缺失、损坏，或设备不工作，请立即与经销商联系。



小心

■ 请勿在多尘环境中使用投影机。

■ 插上电源插头后等 5-10 分钟，待投影机调节到室温后再开始使用。

■ 请保留原装运纸箱和包装：便于以后需要运输时使用，这样可将设备恢复出厂时的包装，为设备提供最大程度的保护。

投影机简介

前视图

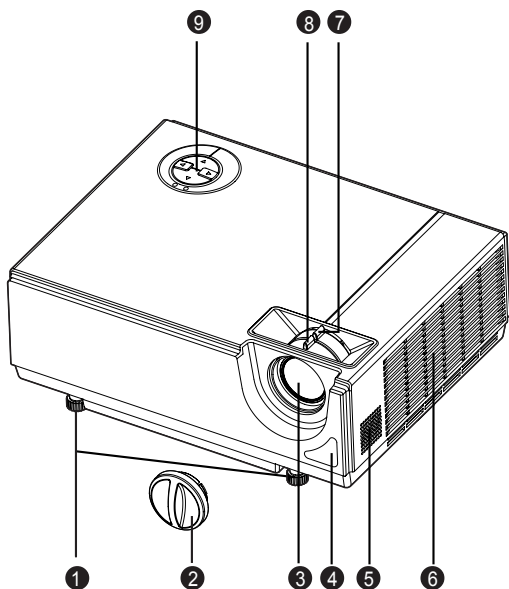

① 斜度调节脚

② 镜头盖

③ 投影镜头

④ 红外遥控前端感应器

⑤ 喇叭

⑥ 通风孔 (进风口)

⑦ 变焦环

⑧ 调焦环

⑨ 控制面板



小心

■投影机使用过程中请勿触摸灯泡盖和出风口，以免灼伤。

■灯泡亮起时请勿注视镜头或通风孔。强光束可能会损害眼睛。

■提起投影机时不要只握住调节支脚。以免投影机跌落损坏。

后视图

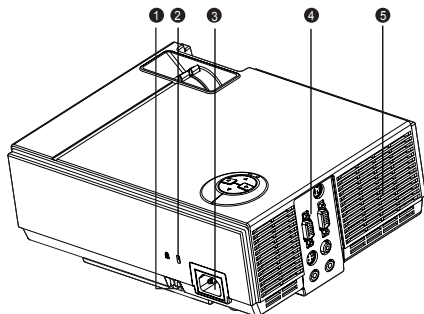

- ① 安全锁
- ② 防盗锁插孔
- ③ 交流电源插口
- ④ 连接端口
- ⑤ 通风孔 (出风口)

底视图

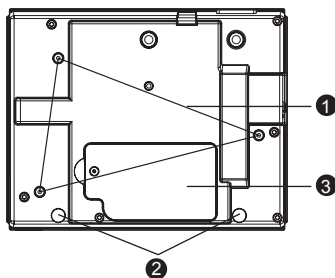

- ① 天花板悬挂吊架孔
- ② 斜度调节脚
- ③ 灯泡盖

注意

- 本投影机可用天花板悬挂吊架安装在天花板上。包装中不含天花板悬挂吊架。
- 有关投影机吊装的信息，请与经销商联系。

使用投影机

控制面板

LED

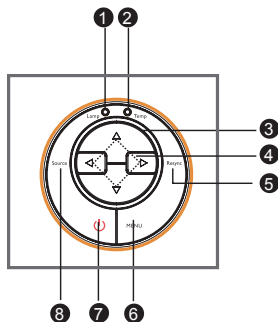

- ① **Lamp** (灯泡 LED 指示灯)
参见“LED 指示灯信息”。
- ② **Temp** (温度 LED 指示灯)
参见“LED 指示灯信息。”
- ③ **电源 LED 指示灯**
参见“LED 指示灯信息。”

按键功能

- ④ **四个方向键**
使用四个方向键来选择项目或对所选项目进行调整。
- ⑤ **Resync**
将投影机与来自电脑的输入信号重新进行同步。
- ⑥ **MENU**
 - 显示或退出屏显菜单。
 - 进入子菜单并确认菜单选择。激活“颜色设定”、“灯泡使用时数归零”和“恢复出厂设置”菜单操作。
- ⑦ **⏻ (电源)**
打开或关闭投影机。
- ⑧ **Source**
手动选择输入信号源。

连接端口

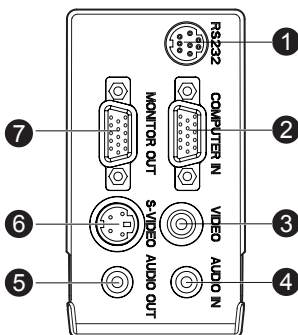

- ① **RS232**
预留用于安装控制和固件升级。
- ② **Computer IN**
连接图像输入信号（模拟 RGB 或分量）到此端口。
- ③ **VIDEO**
来自视频设备的复合视频输出信号的连接端口。
- ④ **AUDIO IN**
来自视频设备的音频输出信号的连接端口。
- ⑤ **AUDIO OUT**
连接喇叭或其它音频输入设备。
- ⑥ **S-VIDEO**
来自视频设备的 S-Video 输出信号的连接端口。
- ⑦ **MONITOR OUT**
连接到计算器显示器等设备。

遥控器

1 POWER

打开或关闭投影机。

2 四个方向键

使用四个方向键来选择项目或对所选项目进行调整。

3 MENU

显示或退出屏显菜单。

4 RESYNC

将投影机与来自电脑的输入信号重新进行同步。

5 SOURCE

手动选择输入信号源。

6 Brilliant Color

提供更广的屏显色彩频谱，增强色彩饱和度，呈现明亮逼真的图像。建议使用大多数视频信号源时关闭此功能，使用大多数电脑信号源时开启此功能。

7 BLANK

暂时关闭屏幕。再按此键即取消黑屏功能。

8 ASPECT

按下 4:3/16:9 把图像宽高比从 4:3 切换到 16:9。

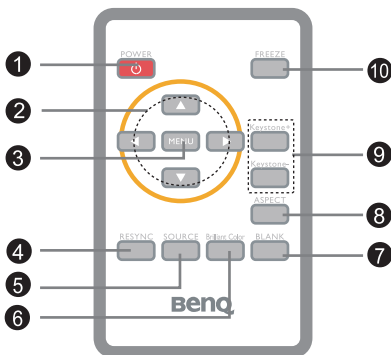

9 Keystone +/-

调整由于投影机倾斜引起的图像失真。

10 FREEZE

按“FREEZE”可暂停屏幕图像。再按此键即取消画面静止功能。

更换电池

首次使用时：

使用前请拉开取下透明绝缘片。

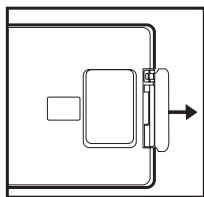

更换电池：

1. 将栓锁向左推，取下电池盒。

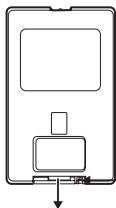

2. 取出旧的扣式锂电池，换上新电池 (CR2025)。确保有 + 标志的一面朝上。

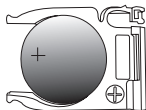

3. 将电池盒推回遥控器中，直到听到咔嗒声。

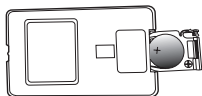

小心

- 如果更换的电池类型不正确，会有爆炸危险。
- 根据说明处理废旧电池。
- 装电池时确保正负极方向正确。



注意

- 请将电池置于儿童不能拿到的地方。
- 不要对废旧电池进行充电或将电池置于火中或水中。
- 请勿将废弃电池与家庭废弃物混合处理。依当地政府规定处理废旧电池。
- 电池更换不当会有爆炸的危险。请只用厂家推荐使用的相同类型的电池。
- 电池不得置于或靠近火源或水源，应保存在阴凉干燥的地方。
- 如果疑有电池漏液，请将漏液擦干，然后更换新电池。如果漏液沾到身上或衣服上，请立即用水彻底冲洗。

遥控器操作

请将遥控器对准红外遥控感应器，再按按键。

- 从前面操作投影机

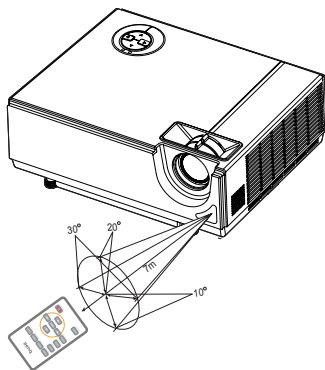

注意

- 当日光或其他强光（如日光灯）照射到遥控器感应器上时，遥控器可能无法使用。
- 请从可见遥控感应器的位置操作遥控器。
- 请勿摔打或敲击遥控器。
- 请勿将遥控器放置在高温或潮湿的地方。
- 请勿溅湿遥控器或将潮湿物体放置在遥控器上。
- 请勿拆卸遥控器。

安装

连接投影机

- 1 RS-232 线缆
- 2 VGA 线材 (D-Sub 对 D-Sub)
- 3 复合视频线材
- 4 音频线
- 5 S- 视频线
- 6 连接 VGA (D-Sub) 与 HDTV (RCA) 的线材

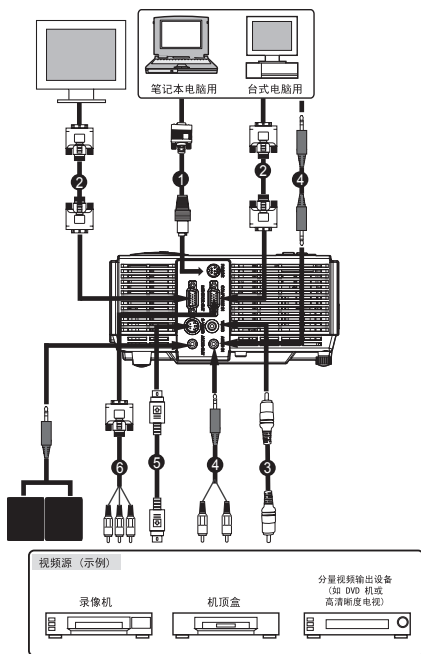

注意

- 接线时，应将投影机和外部设备的电源线从交流电插座上拔下。
- 上图为连接的示例。并不意味着上述所有设备可以或必须同时连接。
- 投影机的所附线材可能与图示中的有所不同。所附线材依实际出货为准。

打开 / 关闭投影机

打开投影机：



1. 取下投影机镜头盖。
2. 连接 AC 电源线和外设信号线材。
3. 按控制面板上的  按钮或遥控器上的 **POWER** 按钮开启投影机。
投影机预热约需一分钟。
4. 打开信号源设备 (电脑、笔记本电脑、DVD 等)。投影机会自动检测信号源。
 - 如果投影机要同时连接多个信号源，则按控制面板上的左键或遥控器上的 **Source** 键。



警告

- 打开电源前请先取下镜头盖。
- 灯泡亮起时切勿注视镜头。这会损害您的眼睛。
- 此聚焦点温度极高。请勿在此附近放置任何物体，以免引起火灾。

关闭投影机：

1. 按控制面板上的  按钮或遥控器上的 **POWER** 按钮关闭投影机灯泡。屏幕上将显示“电源关闭？再次按下电源键”信息。
2. 再次按控制面板上的  按钮或遥控器上的 **POWER** 按钮进行确认。
 - 冷却风扇继续运转，进行冷却。
 - Lamp 指示灯开始闪烁时，表示投影机已进入待机模式。
 - 如果要重新打开投影机，必须等待投影机完成冷却过程并进入待机模式。进入待机模式后，只需按下控制面板上的  按钮或遥控器上的 **POWER** 按钮即可重新启动投影机。
3. 从电源插座和投影机上拔下 AC 电源线。
4. 请勿在关机后立即开启投影机。

调节投影机

调节投影机高度

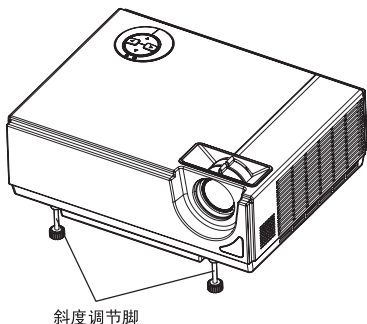

本投影机配有两个斜度调节脚，可调节图像高度。
要调节屏幕图像的水平度，请转动斜度调节脚对高度进行微调。

注意

■ 将投影机装入投影机便携包之前，请确保斜度调节脚完全收回，以免损坏投影机。

调节投影机缩放和焦距

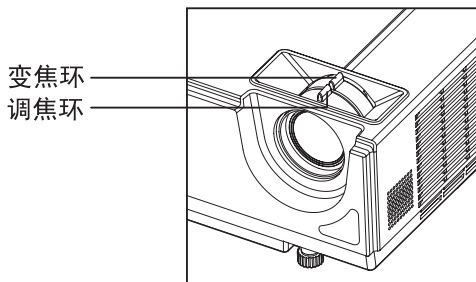

1. 拨动调焦环以使图像聚焦。调焦时建议使用静态图像。
2. 拨动变焦环调整图像大小。

调整投影图像尺寸

请参考下图和下表确定屏幕尺寸和投影距离。

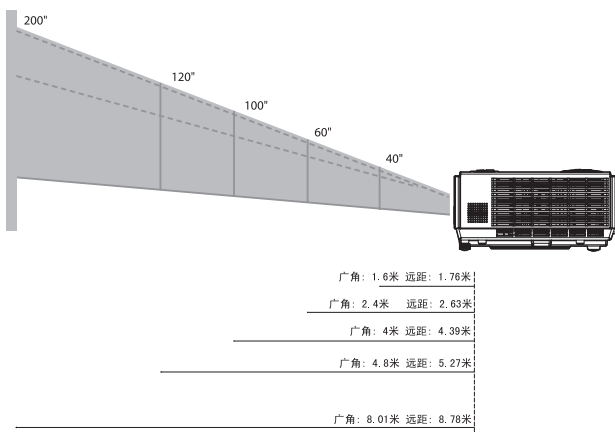

屏幕对角线尺寸 (英寸)	4:3 屏幕			
	广角		远距	
	投影距离		投影距离	
	米	英寸	米	英寸
40	1.60	63.04	1.76	69.12
50	2.00	78.80	2.19	86.40
60	2.40	94.56	2.63	103.68
70	2.80	110.32	3.07	120.96
80	3.20	126.08	3.51	138.24
90	3.60	141.84	3.95	155.52
100	4.00	157.60	4.39	172.80
120	4.80	189.12	5.27	207.36
150	6.00	236.40	6.58	259.20
200	8.01	315.20	8.78	345.60
250	10.01	394.00	10.97	432.00
300	12.01	472.80	13.17	518.40

注意

- 投影机应放在水平位置；其他位置会产生热量累积，对投影机造成损坏。
- 投影机两侧应留出至少 30 厘米的空隙。
- 请勿在烟雾环境中使用投影机。烟雾残留物可能会在重要部件上堆积，从而损坏投影机或影响其性能。
- 有关吊装等特殊安装方式，请咨询经销商。

菜单操作

本投影机的多语言屏显菜单可进行图像调节和修改各种设置。

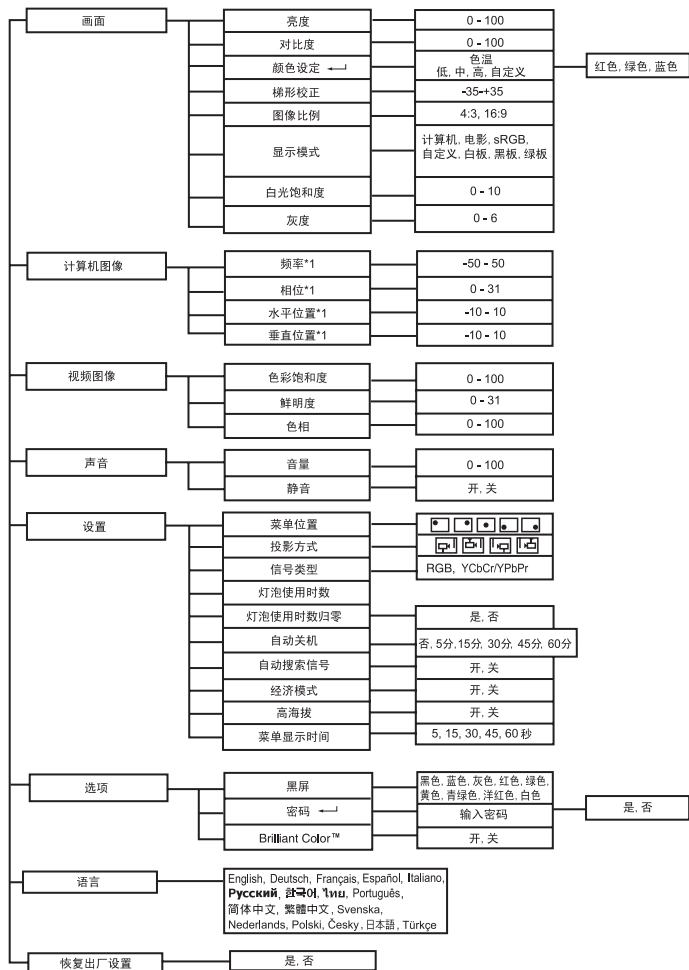

*1 可调范围和默认设置根据信号类型而有所不同。

如何操作

1. 按 **MENU** 键打开屏显菜单。
2. 屏显出现后，可使用 ▲ / ▼ 选择主菜单中的任何功能。
3. 选择所需主菜单功能后，按 ► 进入子菜单进行功能设置。
4. 使用 ◀ / ▶ 调整设置。
5. 按 **MENU** 键，屏幕将返回主菜单。
6. 要退出屏显，再次按 **MENU** 键。屏显菜单将关闭，投影机将自动保存新设置。

画面（电脑 / 视频模式）

亮度

增强或降低图像亮度。

对比度

设置明暗区域之间的差异。

颜色设定

调节色温。温度较高，屏幕呈冷色调，温度较低，屏幕呈暖色调。如果选择“自定义”，则可更改三种颜色（红、绿、蓝色）的强度，对色温进行自定义。

梯形校正

校正梯形失真。

图像比例

选择画面如何与屏幕匹配：

- 4:3: 输入信号源的比例会进行调整，以适合投影屏幕的尺寸。
- 16:9: 输入信号源的比例会进行调整，以适合投影屏幕的宽度。

显示模式

提供许多对各类图像进行优化的出厂设置。

- 计算机：适用于电脑或笔记本电脑。
- 电影：适用于家庭影院。
- sRGB：适用于 PC 标准色彩。
- 自定义：保存用户设置。
- 白板：适用于白色投影屏幕。
- 黑板：适用于黑色投影屏幕。
- 绿板：适用于绿色投影屏幕。

白光饱和度

增强白色区域的亮度。

灰度

影响暗域的效果。灰度值越高，暗域就越亮。

计算机图像（电脑模式）

频率

调整投影机相对电脑的计时。

相位

调整投影机相对电脑的相位。

水平位置

在投影范围内左右调整图像。

垂直位置

在投影范围内上下调整图像。

视频图像（视频显示）

色彩饱和度

将黑白的视频图像调节为完全饱和的彩色。

鲜明度

使图像更鲜明或更柔和。

色相

调节颜色偏红或偏绿。

声音（计算机 / 视频模式）

音量

调整声音大小。

静音

静止声音。

设置（电脑 / 视频显示）

菜单位置

选择显示屏幕上菜单的位置。

投影方式

根据投影机的方向调节图像：正立或倒立，在屏幕前方或后方。上下或前后翻转图像。

信号类型

指定投影机要使用电脑输入端口的信号源。

- RGB：用于 VGA 信号
- YCbCr/YPbPr：用于分量视频 I，P 信号。

灯泡使用时数

显示灯泡已使用的时间（单位为小时）。

灯泡使用时间归零

将灯泡使用时间清零。

自动关机

如果在一段指定的时间内不执行操作，投影机将自动关机。

自动搜索信号

自动扫描所有输入信号源。

经济模式

使用此功能调暗投影机灯泡亮度输出，可降低耗电量，延长灯泡使用寿命。

高海拔

使用此功能可使风扇持续全速运转，使投影机能在高海拔下正常冷却。

菜单显示时间

屏显菜单显示的时间（待机状态下以秒为单位）。

选项（电脑 / 视频模式）

黑屏

暂时隐藏屏幕图像，此功能启用时选择屏幕颜色。

密码

设置或修改密码。密码功能添加后，图像投影将要求在开机时输入预设密码。

Brilliant Color™

提供更广的屏显色彩频谱，增强色彩饱和度，呈现明亮逼真的图像。建议使用大多数视频信号源时关闭此功能，使用大多数电脑信号源时开启此功能。

语言（电脑 / 视频模式）

选择屏显菜单使用的语言。

恢复出厂设置（电脑 / 视频模式）

恢复为默认出厂设置。

维护

本投影机需要妥善维护。镜头应保持清洁，灰尘、杂质或污点会投影到屏幕上，影响图像质量。如果需要更换任何零部件，请与经销商或专业维修人员联系。清洁投影机任何部位时，请先关闭电源并拔下投影机插头。



警告

切勿打开投影机上的任何护盖。投影机内部的电压很危险，可能造成严重人身伤害。请勿自行维修本产品。如有任何维修问题，请联系专业维修人员。

清洁镜头

用专用镜头清洁纸轻轻擦拭镜头。请勿用手触摸镜头。

清洁投影机外壳

请用软布轻轻擦拭。如果污渍和斑点不易清除，可用水或中性清洁剂水溶液沾湿软布擦拭，再用干的软布擦干。



注意

- 进行维护前，请先关闭投影机，并将交流电源线从电源插座上拔下。
- 清洁前请确认镜头已经冷却。
- 请勿使用上述提及之外的其他清洁剂或化学药品。请勿使用苯或稀释剂。
- 请勿使用化学喷雾剂。
- 只能使用软布或拭镜纸。

更换灯泡

随着投影机的不断使用，投影机灯泡的亮度会逐渐降低，灯泡会变得更容易破碎。如果出现警告信息，建议您更换灯泡。请勿自行更换灯泡。请联系专业维修人员进行更换。



注意

- 投影机刚关机时灯泡温度很高。如果触摸灯泡，可能会烫伤手指。更换灯泡之前，请等待至少 45 分钟让灯泡冷却。
- 任何时候都不要触摸灯泡玻璃。若处理不当（包括触摸灯泡玻璃），灯泡可能会发生爆炸。
- 灯泡的使用寿命各不相同，取决于使用环境。不能保证每个灯泡的使用寿命均相同。有的灯泡可能使用很短时间就坏掉不能再用，而另一些同类灯泡则可能使用时间很长。
- 灯泡使用寿命快结束时，可能会因震动、撞击或由于长时间使用导致的质量衰退而爆炸。爆炸的风险根据投影机和灯泡使用的环境或条件而有所不同。
- 安装或拆卸灯泡时请佩戴防护手套和防护镜。
- 快速反复开关机会损坏灯泡，缩短灯泡寿命。关机后请至少等待 5 分钟再打开投影机。
- 请勿在纸张、布料或其他易燃物附近使用灯泡，也不要使用上述材料遮盖灯泡。
- 请勿在装有易燃物质（如稀释剂）的环境中使用灯泡。
- 在含氧环境（空气）中使用灯泡时，应保持环境或房间的充分通风。如果吸入臭气，可能会引起头痛、恶心和头晕等症状。
- 灯泡中含有无机汞。如果灯泡破裂，灯泡内的水银将会流出。如果在使用过程中灯泡发生爆炸，请立即离开现场，保持现场通风至少 30 分钟，以免吸入汞气。否则可能会危害用户健康。

1. 关闭投影机。
2. 拔下电源线。- 如果投影机安装在天花板上，请将其从天花板悬挂吊架上拆下。在投影机下面垫一层防护板（布）。将投影机翻转，露出灯泡盖。
- 3. 松开灯泡盖上的螺丝，取下灯泡盖。
- 4. 松开灯泡组件上的两颗螺丝。
- 5. 握住把手，将灯泡组件向上拉出。
- 6. 将新的灯泡组件装入投影机，拧紧螺丝。
- 7. 重新装上灯泡盖，并拧紧螺丝。
- 8. 打开投影机。如果预热后灯泡不亮，请重新安装灯泡。
- 9. 重设灯泡使用时间。请参见“设置”（电脑 / 视频模式）菜单。

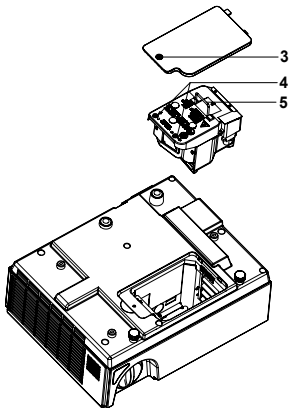

注意



- 请按照当地政府规定处理废弃灯泡。
- 请确认螺丝已完全拧紧。如果螺丝未完全拧紧，可能会导致人身伤害或意外事故。
- 由于灯泡为玻璃材质，请勿掉落，也不要刮其玻璃表面。
- 请勿使用旧灯泡，这可能会引起灯泡爆炸。
- 更换灯泡前，请务必关闭投影机并拔下 AC 电源线。
- 灯泡盖拆下时请勿使用投影机。

规格

显示屏类型	单片式 0.55" DLP 面板
分辨率 (像素)	XGA (1024 × 768)
亮度	2000 ANSI 流明
镜头	手动缩放 (1.1x)
屏幕尺寸	30" – 300"
灯泡	180W
输入信号源	D-Sub 15 针、复合视频、RS232、音频输入 (立体声耳机端子)、S- 视频
输出信号源	音频输出 (立体声耳机端子)、D-Sub 15 pin 针
兼容视频	NTSC 3.58, NTSC4.43 PAL-60, M, N SECAM, HDTV (480i/p, 576i/p, 720p, 1080i)
扫描频率 水平频率 垂直频率	31 - 79 KHz 50 - 85 Hz
喇叭	2W x 1
操作环境	操作时: 温度: 5°C - 35°C 湿度: 30%-80% 保存: 温度: -20°C - 60°C 湿度: 30%-85%
电源要求	AC 100 - 240 V, 50 - 60 Hz, 2.5A
功耗	240 W
尺寸 (宽 x 厚 x 高)	274 x 216 x 105 毫米
重量	2.4 公斤 (5.3 磅)

注意： 设计和规格如有更改，恕不另行通知。

附录

LED 指示灯信息

灯泡 LED 指示灯	温度 LED 指示灯	电源 LED 指示灯	含义
熄灭	熄灭	100% 蓝灯闪烁	待机模式
熄灭	熄灭	蓝灯恒亮	投影机正常工作。按电源键，亮度为 100%，30 秒后，亮度变为 20%。
红灯恒亮	红灯恒亮	20% 蓝灯恒亮	投影机正在关闭，风扇正在冷却灯泡，以便关机。
红灯恒亮	红灯恒亮	100% 蓝灯恒亮	灯泡将过使用寿命，必须立即更换。
红灯恒亮	红灯闪烁	20% 蓝灯恒亮	风扇故障。
红灯闪烁	熄灭	100% 蓝灯恒亮	温度过高。灯泡将熄灭。风扇正在冷却灯泡。
红灯恒亮	红灯恒亮	熄灭	灯泡无法点亮。

兼容模式

电脑:

兼容	分辨率	水平频率 [KHz]	垂直频率 [Hz]
VGA	640 x 480	31.5	59.9
		37.9	72.8
		37.5	75.0
		43.3	85.0
SVGA	800 x 600	35.2	56.3
		37.9	60.3
		48.1	72.2
		46.9	75.0
		53.7	85.1
XGA	1024 x 768	48.4	60.0
		56.5	70.1
		60.0	75.0
		68.7	85.0
SXGA	1152 x 864	67.5	75.0
	1280 x 960	60.0	60.0
	1280 x 1024	64.0	60.0

视频:

信号	水平频率 (kHz)	垂直频率 (Hz)
480i	15.8	60
480p	31.5	60
576i	15.6	50
576p	31.3	50
720p	45.0	60
720p	37.5	50
1080i	33.8	60
1080i	28.1	50

疑难解答

将投影机送修前请先参看下列各项问题及处理方法。如果问题仍然存在，请与您当地经销商或服务中心联系。同时也请参考“LED 指示灯信息”。

启动问题

如果灯不亮：

- 请检查电源线一端是否与投影机接牢，另一端是否插入电源插座。
- 再次按下电源键。
- 拔下电源线，稍等一会，然后重新插上，并再次按下电源键。

图像问题

如果显示正在搜索信号源：

- 按控制面板上的**Source**键或遥控器上的**SOURCE**键一次或多次，选择其它可用的输入信号源。
- 请检查外部信号源是否已打开并连接。
- 如果连接了电脑，请检查笔记本电脑的外部视频端口是否打开。请参阅电脑手册。

如果图像模糊：

- 请检查镜头盖是否打开。
- 显示屏显菜单时，请调节调焦环。（图像尺寸不应发生变化；如果尺寸变化，则说明调节的是缩放，而不是变焦。）
- 检查投影镜头是否需要清洁。

如果连接了电脑的图像抖动或不稳定：

- 按控制面板上的**Resync**键或遥控器上的**RESYNC**键。
- 按**MENU**键，进入**计算机图像**调节**频率**或**相位**。

遥控器问题

如果遥控器不运作：

- 请确认投影机前面的遥控接收器未被挡住。请在有效范围内使用遥控器。
- 请将遥控器对准屏幕或投影机的前面。
- 移动遥控器，使其正对投影机前面，而非侧面。