

呈妍 P510K

使用说明书

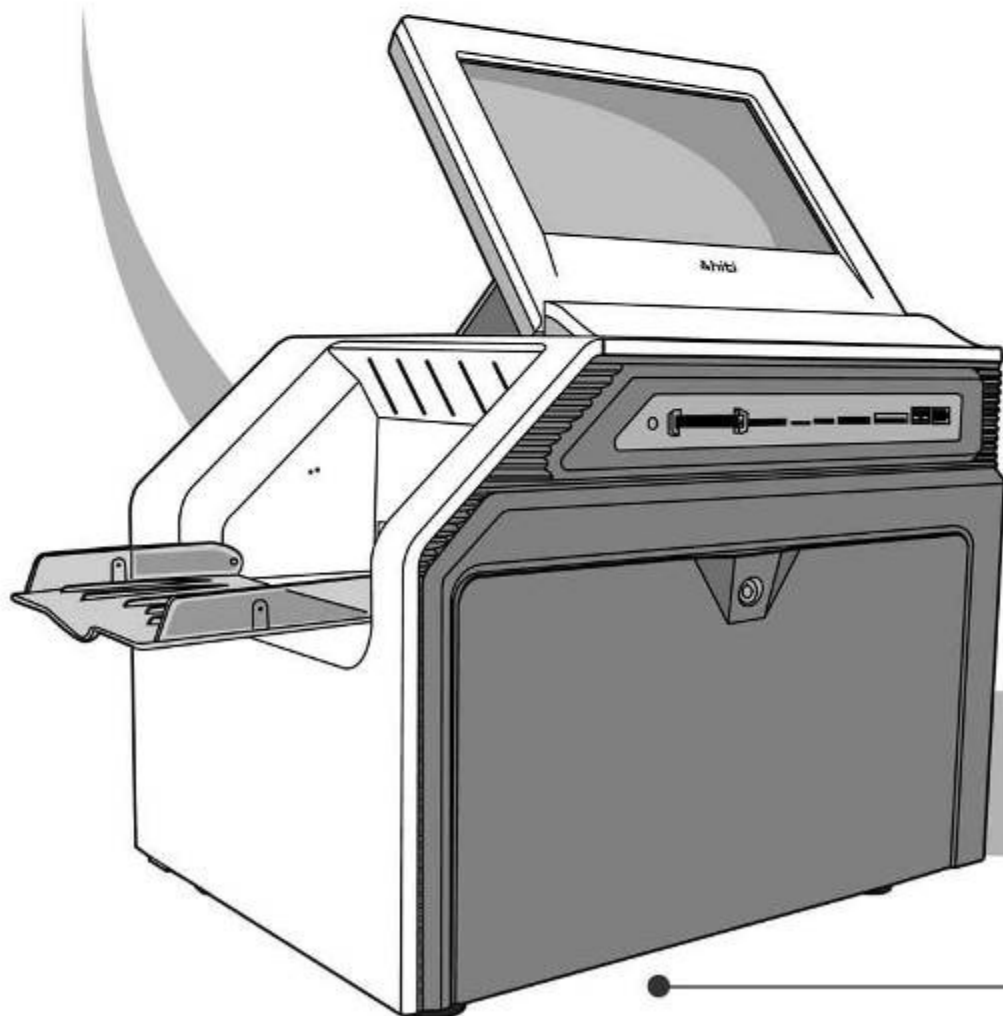

HiTi Digital, Inc.
www.hiti.com

前言

声明

保留所有权利。本用户手册内容如有变更，恕不另行通知。诚研科技有限公司除对特别说明物品具有保修义务外，不对其他包材及内容物负有保修责任。诚研科技有限公司对意外事故及其造成的人生、财产等问题没有负责的义务。

安全防范

1. 不要尝试自行维修打印机。这样做可能会导致触电或机台打印故障。
2. 不要让打印机与各类液体接触，以避免发生触电或火灾事故。
3. 若打印机机身有受损，请不要继续使用。
4. 请避免打印机在负荷情况下使用。
5. 不要把打印机置于不平稳平台上。
6. 请确保打印机电源符合标签上的说明。如果不能确定电源类型，请咨询经销商或当地电力公司。
7. 保证打印机散热孔散热良好。

FCC

不要对设备做出任何更改，除非在说明书上有明确的允许指示。本设备根据 FCC 标准第 15 条规定，经过测试，并且被认定为是 B 类数码设备。上述说明旨在提供合理保护，避免机器在安装中被损坏。若未按照设备安装和使用说明操作，机台可能会放射出辐射电波，产生干扰。因此，也就不能保证不会干扰某些特定装置。如果此设备没有造成对电台或电视信号接收的干扰，我们也可以在此环境中开关设备。用户可以尝试以下措施来避免干扰：

- 1、调整或重新定位接收天线。
- 2、增加设备和接收器之间的间隔距离。
- 3、避免物体进入设备色带门开口中，这可能造成高压、短路情况，以致引发火灾或触电。
- 4、不要让本设备与液体直接接触。
- 5、该设备连接的电源插座，要与其他电器设备的电源插座分离。

商标

Microsoft, MS - DOS 和 Windows 是 Microsoft Corporation 的注册商标。Adobe 和 Acrobat 是 Adobe Systems Incorporated 的注册商标。Mac, Macintosh 和 Mac OS 是 Apple Computer, Inc 在美国和部分其他国家的注册商标。Pentium 是 Intel Corporation 的注册商标。所有这些商标或注册商标均为各公司自行所有。

目录

1、 检查包装内容物	1
2、 在线更新信息	1
3、 P510K 机构介绍	2
顶部	2
前部	2
后部	2
侧面	2
4、 打印机安装	3
色带安装	3
纸卷安装	3
a. 如何组装纸卷和法兰	3
b. 如何将纸卷正确装入相纸盒	4
c. 如何将相纸盒放入机台	4
电源	4
5、 Photo Kiosk P510K 软件功能介绍	5
(a) 点击触控屏，激活软件	5
(b) 选定操作界面语种	5
(c) 确认版权声明	5
(d) 影像录入方式选择	6
5.1 打印生活照	7
5.2 打印证照	11
5.3 打印索引照	12
5.4 打印拼贴照	14
5.5 打印个性相框照	17
6、 P510K 后台管理功能介绍	19
6.1 录入密码，进入后台	19
6.2 设置	19
6.3 打印机	23
6.4 色彩	25
6.5 安全	25
6.6 主菜单	26
6.7 版式	28
6.8 模式	28
6.9 设置&更新	29
6.10 价格&税率	29
6.11 统计	29
7、 参数规格	30
8、 故障处理	21
9、 附录	

检查包装内容物



呈妍数码印像机 P510K

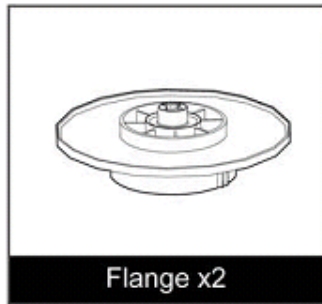

法兰 x2

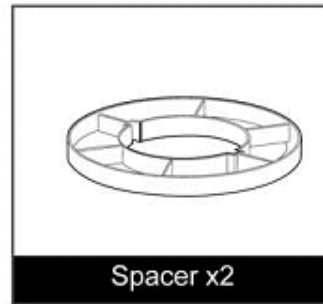

垫片 x2

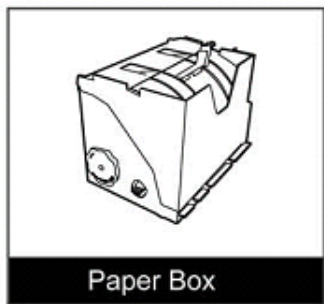

相纸盒

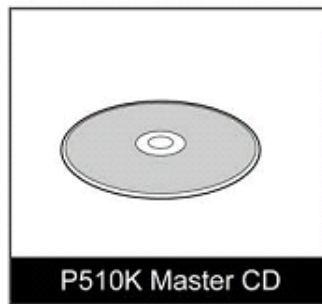

P510K 驱动光盘

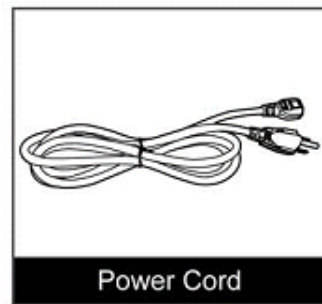

电源线

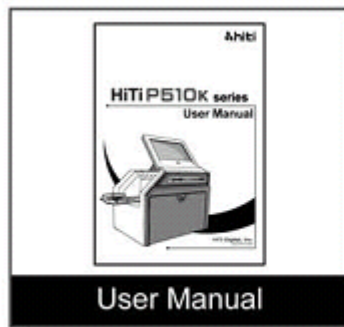

使用说明书

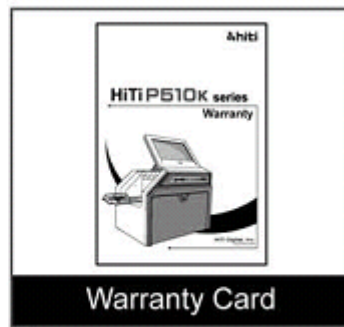

保修卡

注意事项：

- 1、 若您收到的包装物有遗漏之处，请联络您所购买的经销商或诚研科技客服部
- 2、 垫片轮只有在安装 5X7 纸卷时才需要使用
- 3、 耗材不在包装内容物内

在线更新信息

您可致诚研科技网站 www.hiti.com/cn 下载最新的驱动程序、使用说明书、韧体、应用软件等工具。有关详细信息，请上诚研科技网站浏览。

若您对诚研科技产品有任何的疑问、欢迎随时联络您购买产品的经销商或诚研科技客服部。

P510K 机构介绍

顶部

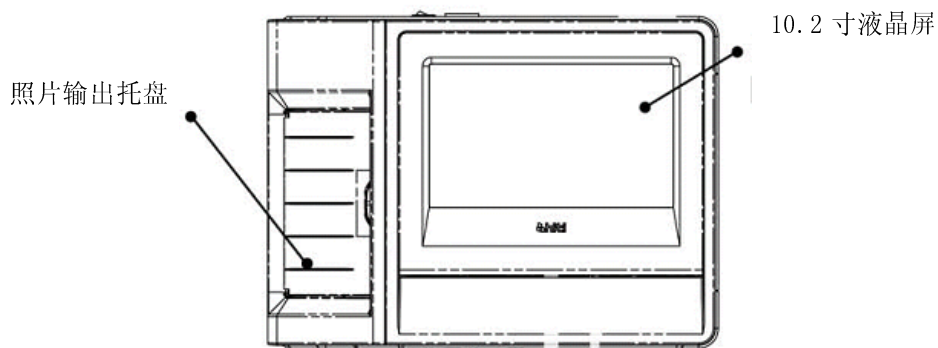

前端

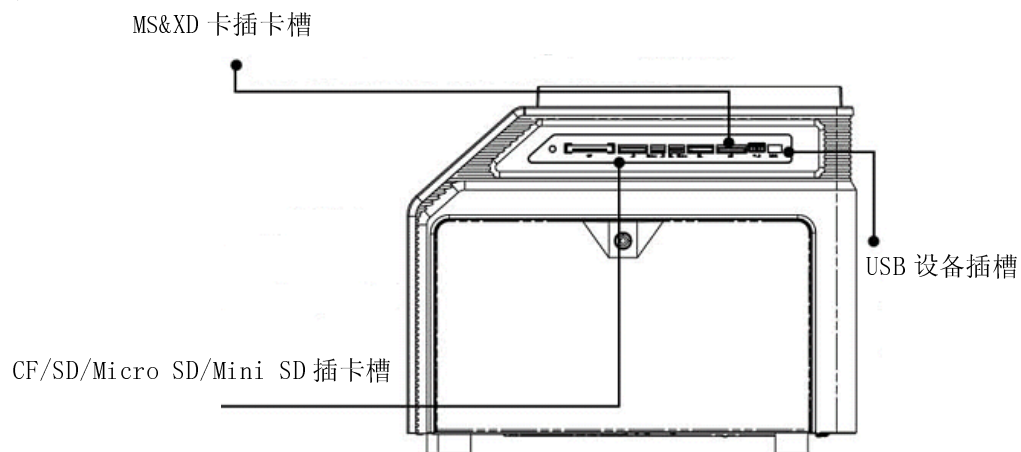

后部

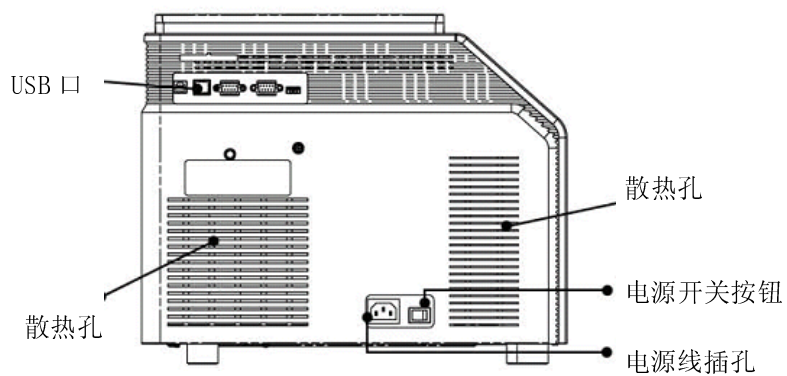

侧面

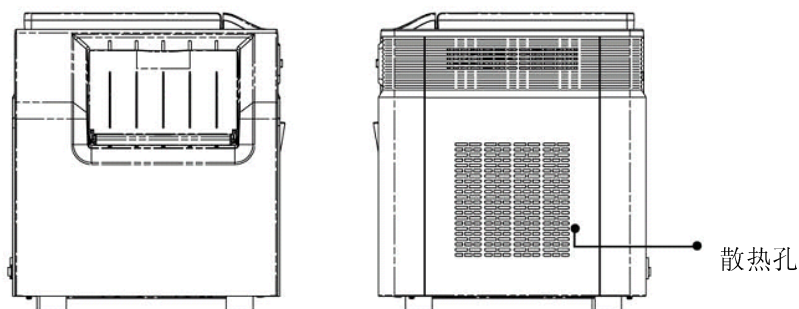

打印机安装

色带安装

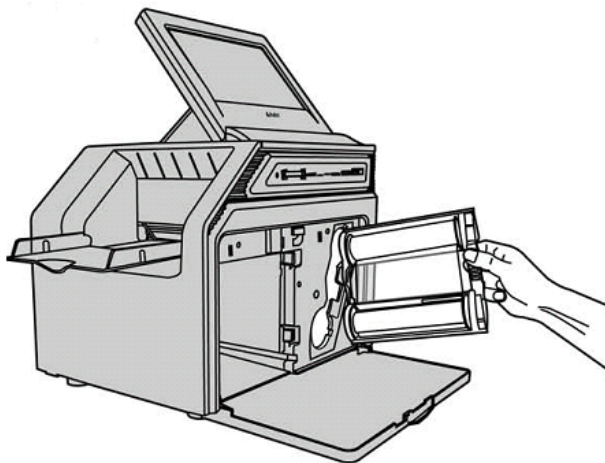

纸卷安装

a、 组装纸卷与法兰

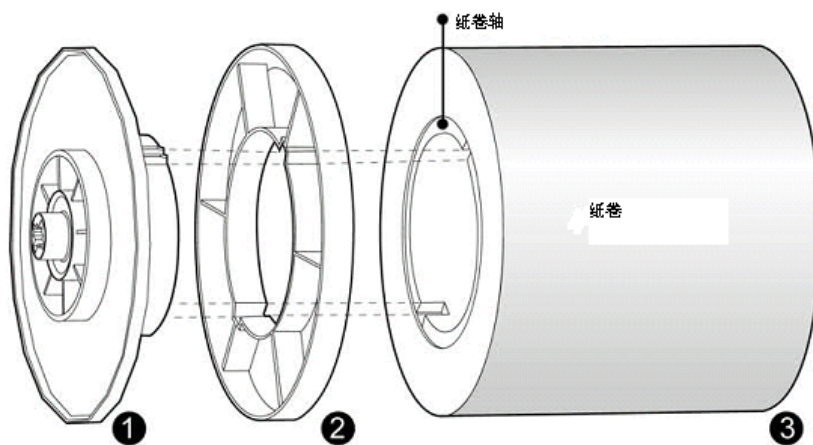

- 1 = 法兰（两色：橘色和绿色）
- 2 = 垫片（用于安装 5X7 纸卷）
- 3 = 纸卷

安装 5X7 耗材时，请先将法兰与垫片组合再装于支架上。

安装法兰与纸卷时，请注意纸卷两侧有不同的卡槽可对应特定颜色法兰；一边卡槽是两槽设计，另一边是三槽设计。

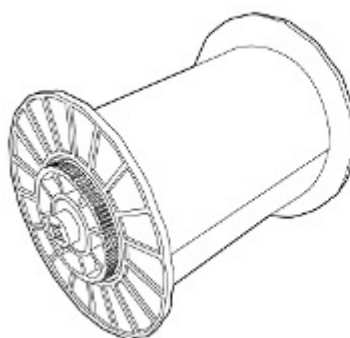

(组装完毕)

b、将纸卷装入相纸盒

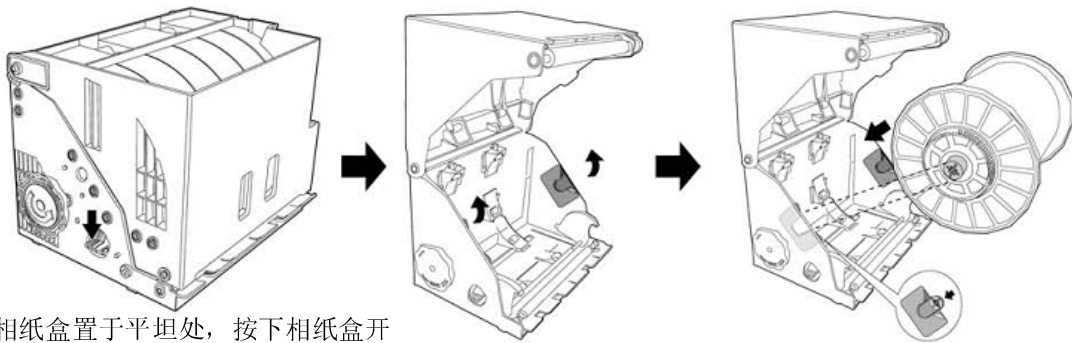

将相纸盒置于平坦处，按下相纸盒开关手动打开相纸盒

打开相纸盒

依照图示将纸卷装入相纸盒中请注意法兰与相纸盒内半月型支撑架上颜色相对应；橘色端对应相纸盒内橘色支撑架；绿色端对应相纸盒内绿色支撑架

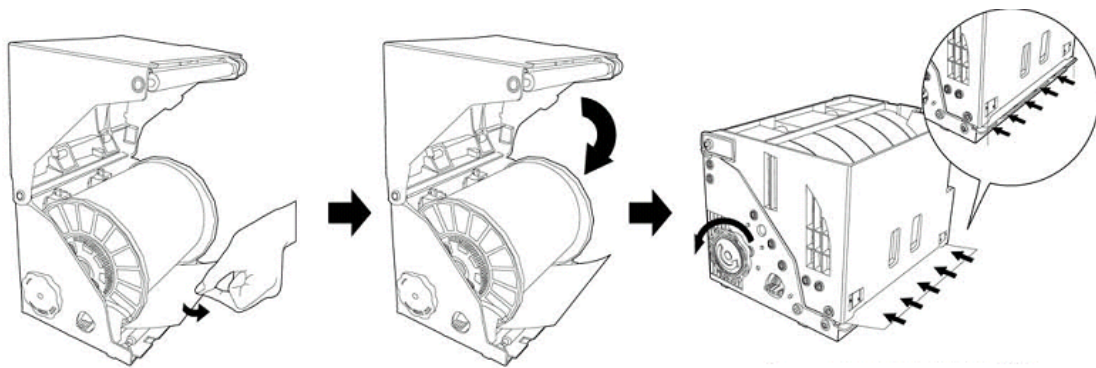

纸卷放入相纸盒后，将纸卷上标签撕掉，并以手动方式拉出相纸
拉出相纸的长度应超过相纸盒边缘

合上相纸盒

合上相纸盒后，逆时针方向旋动梅花轮以收回拉出的相纸，使其于相纸盒下部边缘切齐

c、开启打印机

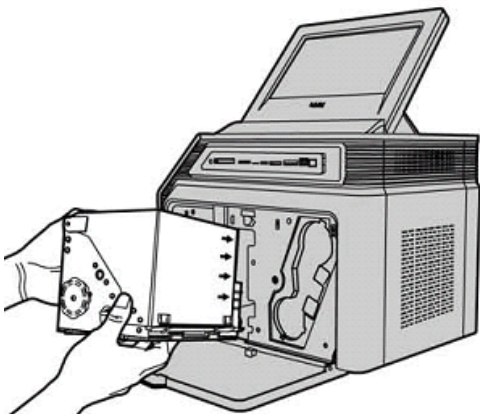

打开色带门，将相纸盒放入机台内以完成整个安装动作

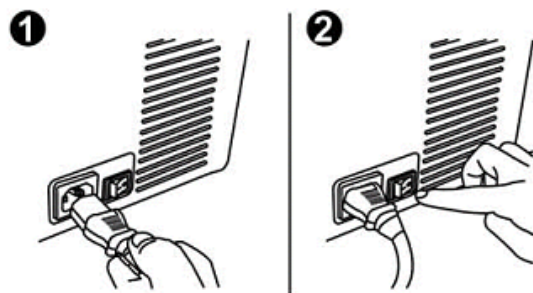

将电源线连接机台上

打开电源即可进行打印

Photo Kiosk P510K 软件功能介绍

1. 点击触控屏，激活软件



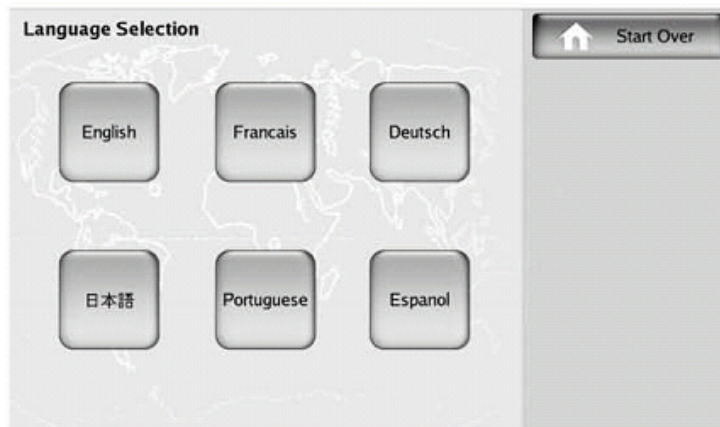

2. 选定操作界面语种

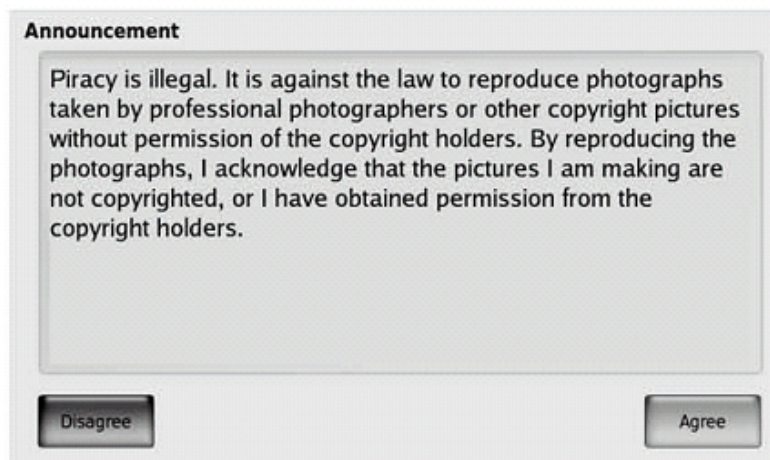

语种选择界面可以在软件后台界面中被调整。更多细节请参考本书第 23 页。

3. 确认版权声明



如果您同意本协议，请选择“接受”（  ）；如果你不同意本协议，请选择“取消”（  ）。

4. 影像录入方式选择

4-1 选择存储卡或 USB 设备

(注意：下图中黑色框线在实际软件中不存在)

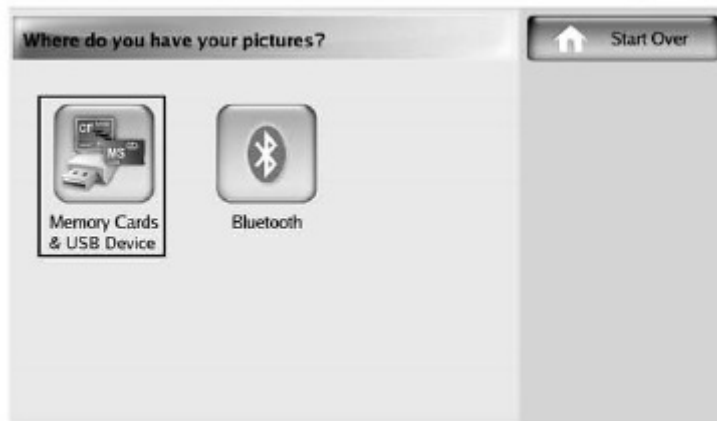

请根据提示插入存储卡或 USB 设备

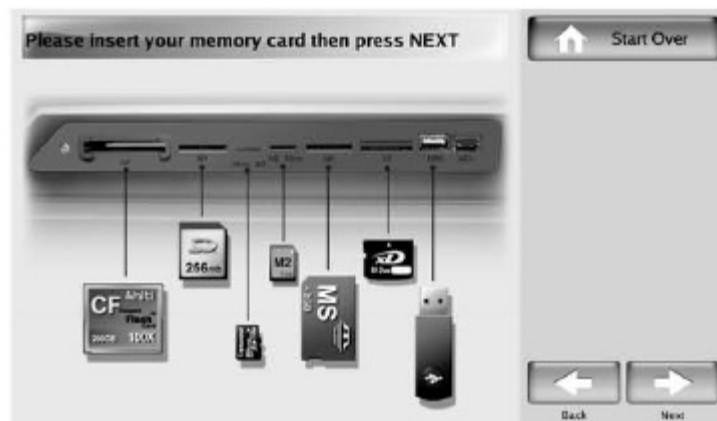

4-2 选择蓝牙设备

在根据界面提示信息录入图片的同时，请确认后台设置中的蓝牙接收功能已经被开启。更多细节请参考本书第 26 页。





5. 选择打印照片类型





5-1 打印生活照

a. 选择“生活照”按钮，开启功能（注意：下图中黑色框线在实际软件中不存在）





b. 选择您需要打印的相片。您可以通过“全选”（）来实现您所录入相片各打印 1 张的愿望。您还可以通过点击（ ）来减少或增加单张相片需要打印的数量。



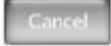

c. 相片一旦被选中，其影像格底色将边为淡蓝色（例如：）。您可以通过点击（，，）来对您的相片做更多编辑。值得注意的是，“旋转/裁切”和“亮度/对比度”功能可以在后台设置中实现改变。更多细节请参考本书第 31 页。

- d. “旋转/裁切”功能可以满足您旋转、放大或缩小相片的需求。如果想保存您的调整效果，请按“确认”（）；如果想放弃您的调整效果，请按“取消”（）。



- e. “亮度/对比度”功能可以满足您调整相片亮度、对比度、锐利度、饱和度的需求。如果想保存您的调整效果，请按“确认”（）；如果想放弃您的调整效果，请按“取消”（）。



- f. “更多编辑”向您提供了色彩调整、红眼修正、相片特效、文字添加等编辑功能。您可以按“保存”（）来确认编辑效果并返回，也可以通过“取消”（）来放弃您所做的调整。



(i) 色彩调整

(ii) 红眼修正

通过点击方向键，实现红眼修正区域框的移动。“放大”和“缩小”按钮用于减小或增大红眼修正区域框的大小。如果您想保存修正效果，可点击“确认”（ ）；如果您想放弃修正效果，可点击“取消”（ ）。

(iii) 相片特效

通过选择不同的相片特效来改变相片的呈现效果。

通过“取消”（ ）来放弃改变效果。

通过“确认”（ ）来保存相片特效并返回。

(iv) 文字颜色

用于改变文本文字颜色



(v) 文字字体

用于文字字体选择

(vi) 文字大小

用于调整文字大小

当您完成所有编辑调整后，请点击“确认”（ ）。

g.您可以通过“打印”（）来完成您的定制，也可以通过“继续操作”（）按钮来继续定制您需要打印的相片。



h.当完成定制后，便可联络管理员进行密码确认及费用支付事宜。



i.在密码确认对话框中，输入密码并按“OK”（）后，若密码正确，则打印机将开始打印您所定制的相片。

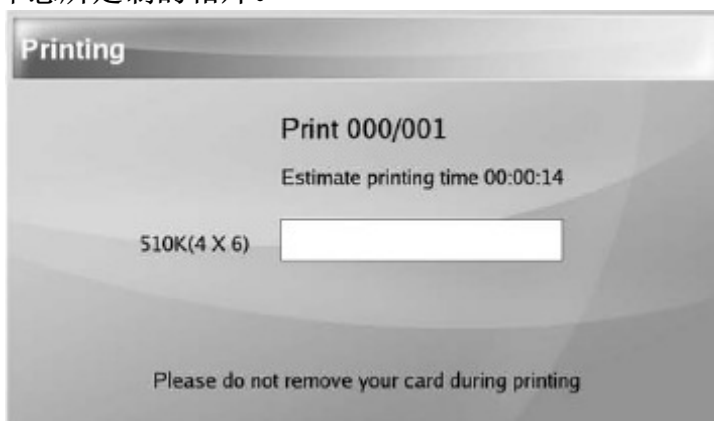

5-2 打印证照

a. 选择“证照”按钮，开启功能（注意：下图中黑色框线在实际软件中不存在）



b. 选择证照版式及尺寸

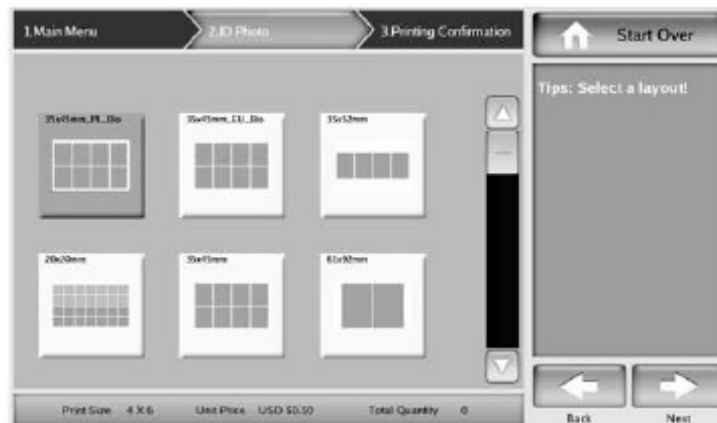

c. 当确认好证照版式及尺寸后，您便可以开始浏览您需要打印的证照片片。

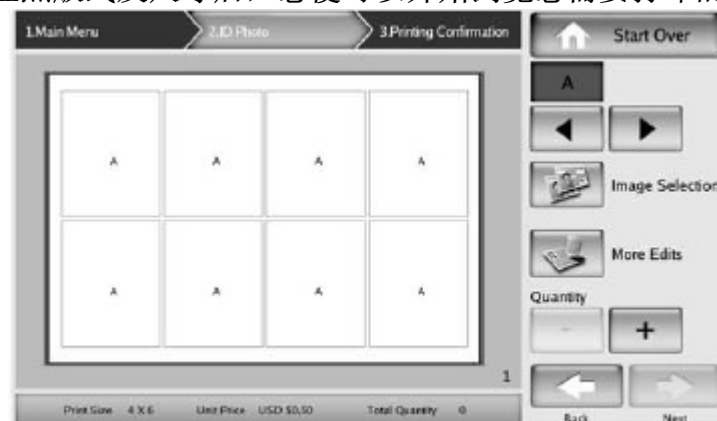

d. 当选好证照片片后，您还可以在打印前，通过“更多编辑”功能来对相片进行编辑调整。

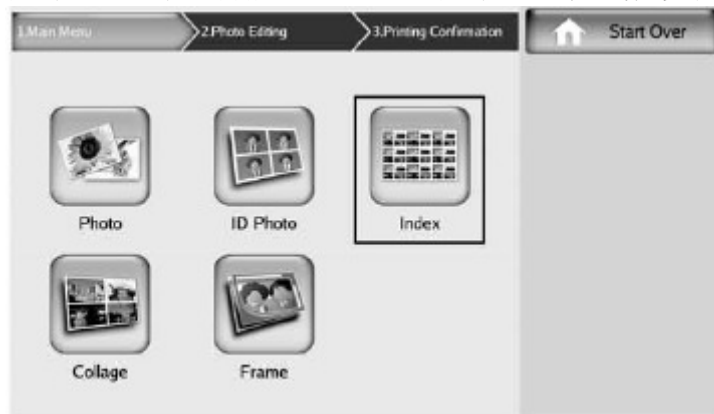

5-3 打印索引照

a. 选择“索引”按钮，开启功能（注意：下图中黑色框线在实际软件中不存在）



b. 在浏览到您所录入影像的同时，可以通过“数量”（）来确定需要打印的“索引”照片的份数。



c. 点击“下一步”（）后，可以看到您的定制情况，再按“打印”（）便可确认您的定制。如果需要继续另一个定制，您可以选择“继续操作”（）。



d. 当完成定制后，便可联络管理员进行密码确认及费用支付事宜。



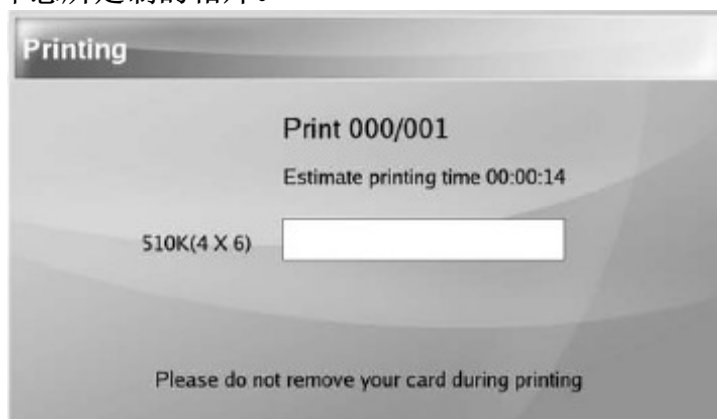

e. 在密码确认对话框中，输入密码并按“OK”（）后，若密码正确，则打印机将开始打印您所定制的相片。



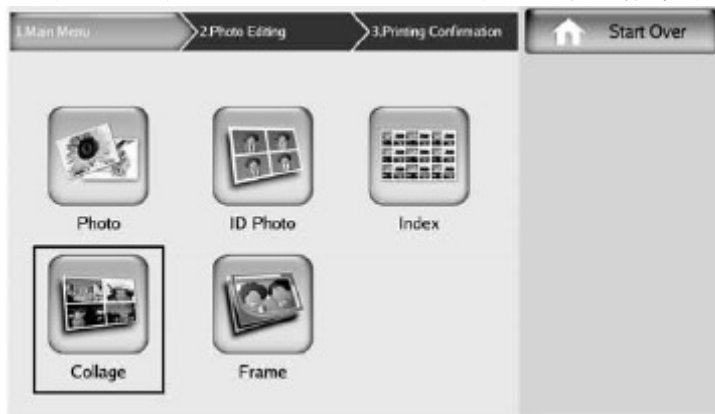

5-4 打印拼贴照

a. 选择“拼贴”按钮，开启功能（注意：下图中黑色框线在实际软件中不存在）



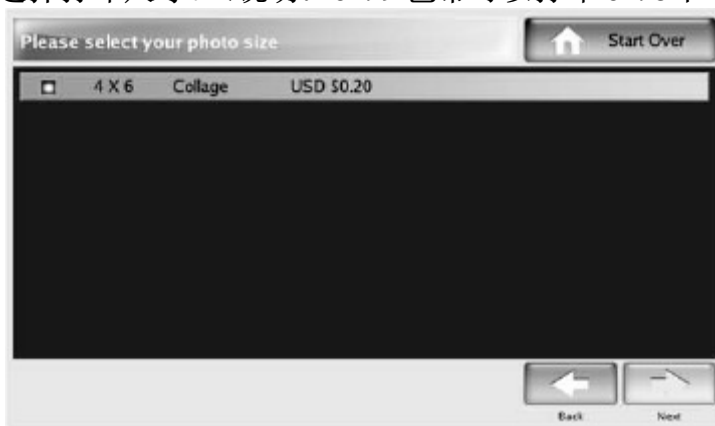

b. 确定需要打印的拼贴照尺寸后，点击“下一步”（）。当使用 6 x 9 的色带时，您可以选择打印尺寸。（说明：6 x 9 色带可以打印 6 x 8 和 6 x 9 两种尺寸）



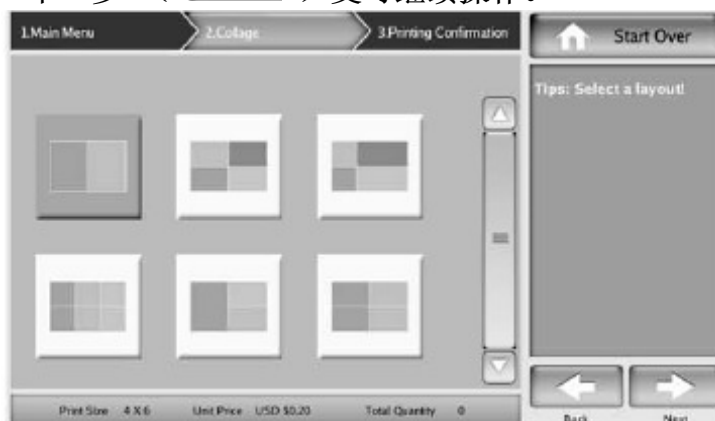



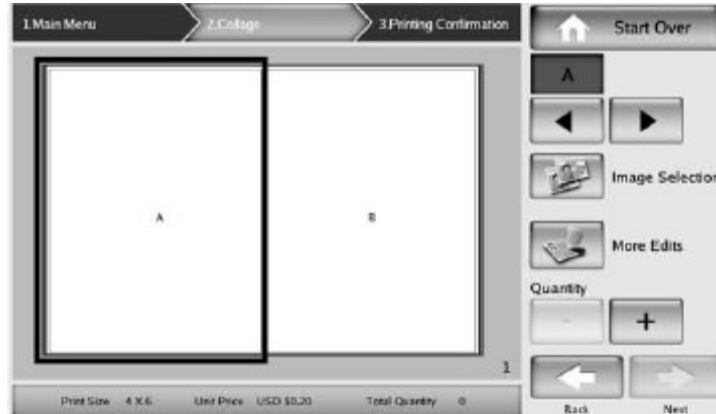

c. 选择您所需要的拼贴版式。当选定一种版式后，该版式的背景底色将变为橘黄色，此时再点击“下一步”（）便可继续操作。



d.您可以直接触控显示屏，来选择想要选中的影像格，也可以通过点“右”（）或“左”（）按钮来移动影像格。



e.在通过点击“右”（）或“左”（）按钮来选定影像格后，您可以点击“选择相片”（）来选定需要打印的相片。对于所选定的相片，可以通过“更多编辑”（）对相片进行适当调整。

f.点击“下一步”（）后，可以看到您的定制情况，再按“打印”（）来确认您的定制。



g. 当完成定制后，便可联络管理员进行密码确认及费用支付事宜。



h. 在密码确认对话框中，输入密码并按“OK”（）后，若密码正确，则打印机将开始打印您所定制的相片。

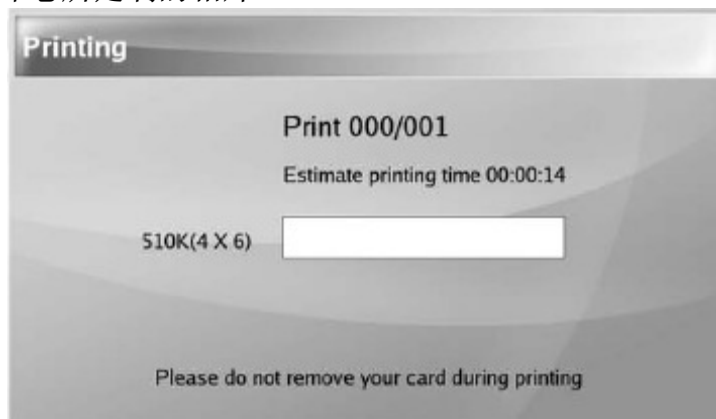

5-5 打印个性相框照

a. 选择“个性相框”按钮，开启功能（注意：下图中黑色框线在实际软件中不存在）





b. 浏览您所录入的相片，并选择一张您想要添加个性相框的相片。



当您选定一张相片后，个性相框样式将呈现在界面右侧（个性相框的横竖版式取决于相片本身的横竖）。选定一个相框后，您可以在影像浏览框中预览到效果。如果想替换相框，只需直接选择想要的相框即可。点击“下一步”（）可进入确认定制界面。



c. 点击“下一步”（）后，可以看到您的定制情况，再按“打印”（）来确认您的定制。



d. 当完成定制后，便可联络管理员进行密码确认及费用支付事宜。



e. 在密码确认对话框中，输入密码并按“OK”（）后，若密码正确，则打印机将开始打印您所定制的相片。

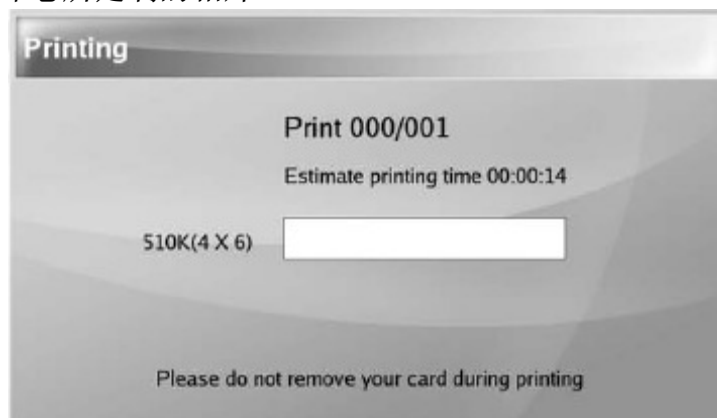

P510K 后台管理功能介绍

1. 录入密码，进入后台

双击软件主界面右上角两下，在弹出的密码录入对话框中录入密码，再按“OK”键即可。（注意：默认密码为：1234。）



2. “设置”

a.您可以通过点击（）来修改 P510K 的机台名。



b.当点击（）后，将弹出一个新名称录入界面，您可以在该界面录入想要设定的机台名称。

c.在“语言”菜单栏中，您可以选择六种不同的界面语种，显示在本菜单栏中。（注意：下图中黑色框线在实际软件中不存在）

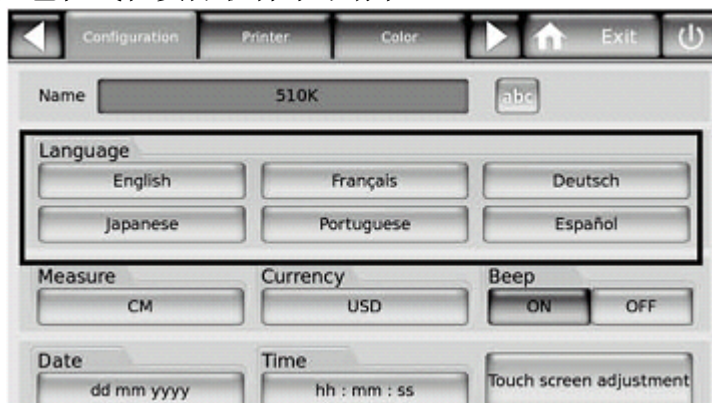

您还可以通过点击本菜单栏中的单个按钮来隐藏或改变语种。被隐藏的语种将不会显示在设置界面中。（注意：图中黑色框线在实际软件中不存在）

请注意，后台管理界面语种将取决于语言菜单栏中左上角显示的语种（如下图中的“English”）。您可以根据提供的各类语种来任意切换界面用语。当您改变语种后，请先退出后台管理界面后，再重新通过密码进入。此时，您将看到后台管理界面语种已经变为您所期望的语种。



d.您可以在“量度单位”（）菜单栏中，实现“厘米”与“英寸”单位的切换。



e.您可以在“货币类型”（）菜单栏中，改变货币单位。如果不能在我们提供的货币单位中找到所需要的，您也可以自定义货币单位名称。

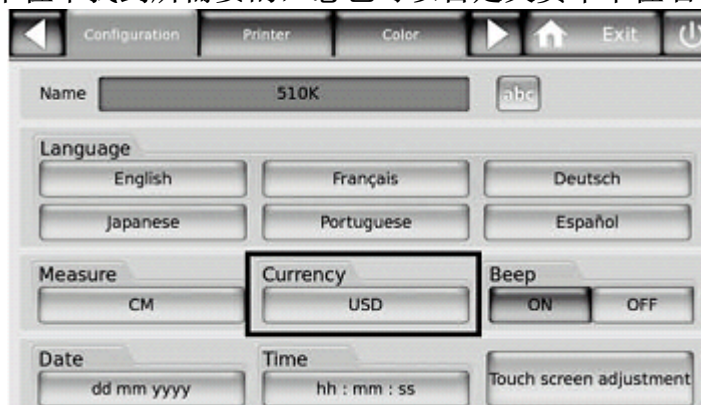

f.如果您想关闭触控声效，可以在音效菜单栏中点击“关”。此时，系统将进入无声模式。



g.您可以在“日期”（）菜单栏中，改变日期呈现格式。

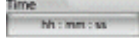

在本菜单项中，您还可以改变日期数值。在确认无误后，点击“OK”（）即可。

h.如果您想改变时间数值，请点击“时间”（）。

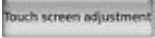

i.当您点击触控屏感觉触点位置不正时，可以通过“触控位置校准”（）菜单来校准机台触控点位置。



校准采取四点校准法。用手指依次按住屏幕四角上圆形图标（各点大概需要按住 3 秒）即可。系统会引导完成校准工作。我们建议您初次使用机台及每月一次对机台触控位置情况进行确认。如果你有疑问，请与经售商联系，或访问 www.hiti.com/cn 向诚研科技客服留言。（注意：图中黑色框线在实际软件中不存在）

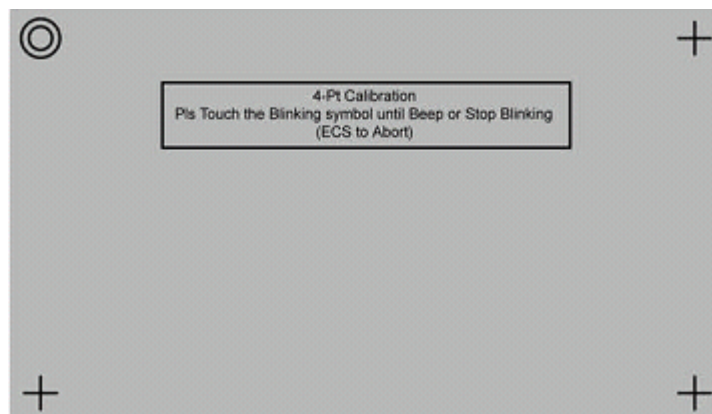

3. “打印机”

a. 您可以在这里查看色带剩余张数。色带类型也可本界面设定。如果您设定的色带类型与机台所装载的色带类型不符，系统将在您开始操作打印前弹出提示对话框。如果您将另一台 P510S 连在 P510K 上，请确保 P510K 色带类型与 P510S 的相同。



b. 如果您在安装相纸时，指纹不小心粘在相纸上时，可以通过“相纸裁刀”功能实现相纸裁切。当您点击“相纸裁刀”按钮，系统将弹出提示对话框，在您确认后，机台将裁切出 4 张 6 寸幅面的空白相纸。

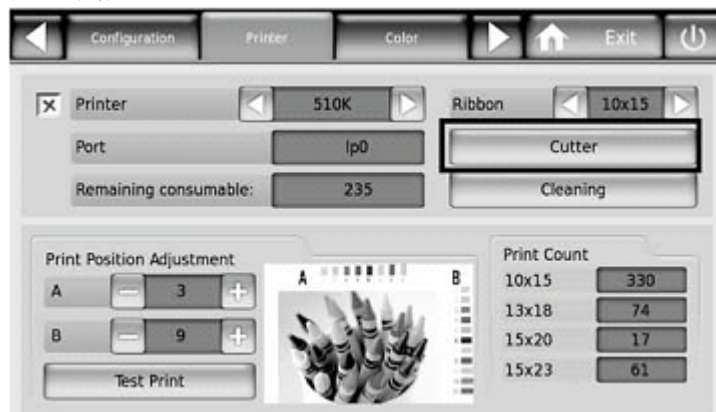

b. “自助清洁”功能用于清洁您的打印机。



(i) 当点击“自动清洁”按钮后，系统将提醒您取出色带并按“下一步”（）。

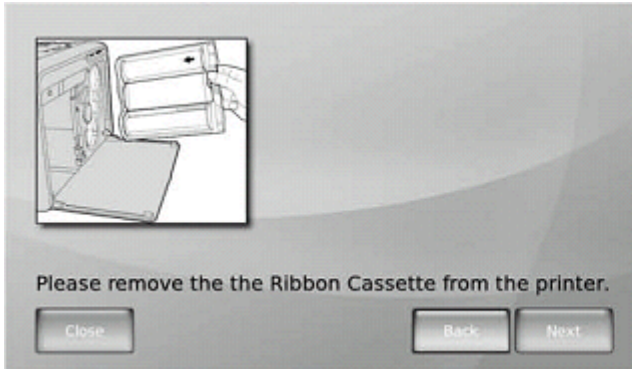

(ii) 准备好您的清洁纸，并撕去保护层后，按“下一步”（）。



(iii) 完成上述步骤后，机台将从出纸口吐出一段相纸。

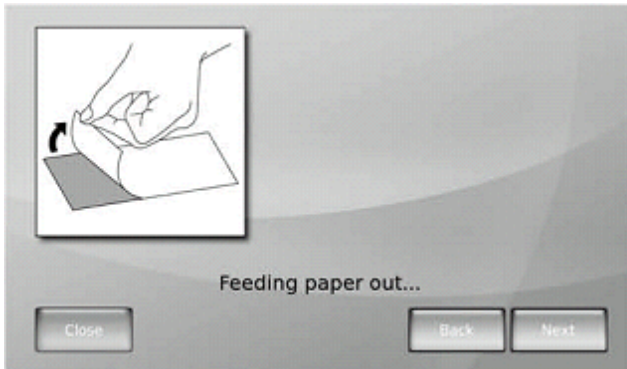

(iv) 将清洁纸贴在相纸背面。

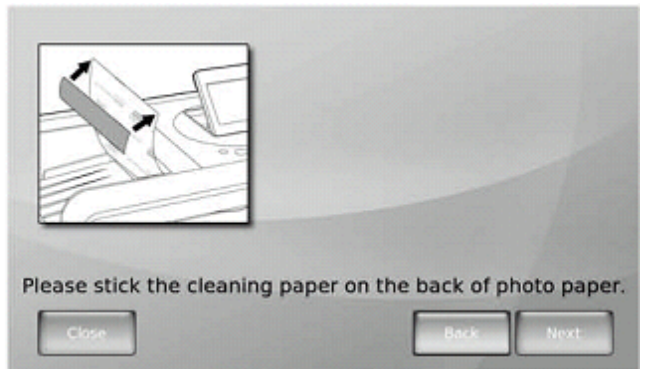

(v) 点击“下一步”（）开始清洁。

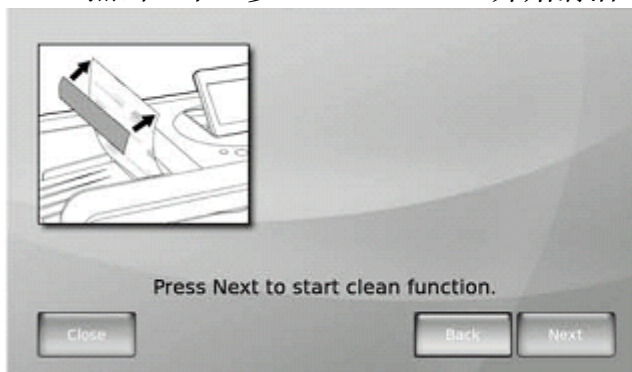

(vi) 请等待片刻，机台清洁需要一定时间。

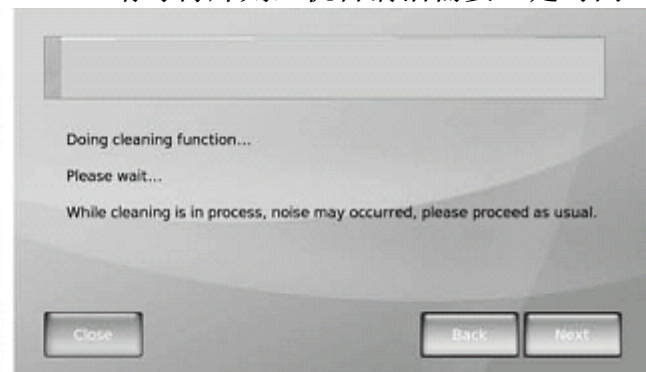

(vii) 在机台完成清洁后，请点“完成”（）。

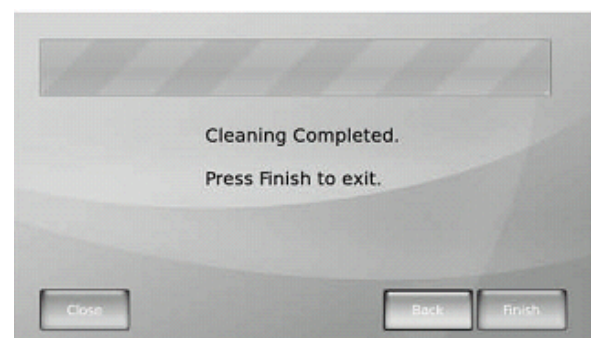

- d. 为避免相片出现白边，您可以在“打印位置校准”菜单栏中，调整打印位置。“A”代表水平校准线，“B”代表垂直校准线。您需要调整 A、B 值来实现打印位置校准。例如，当 B 值显示为 6 时，输出的相片垂直方向有白边，而打印的测试页显示 B 值为 7 时，小色块正好与相纸边沿相切，那么我们将 B 值调整至 7，便可打印出无白边的相片。（对于 A 值调整方式与 B 值调整类同）

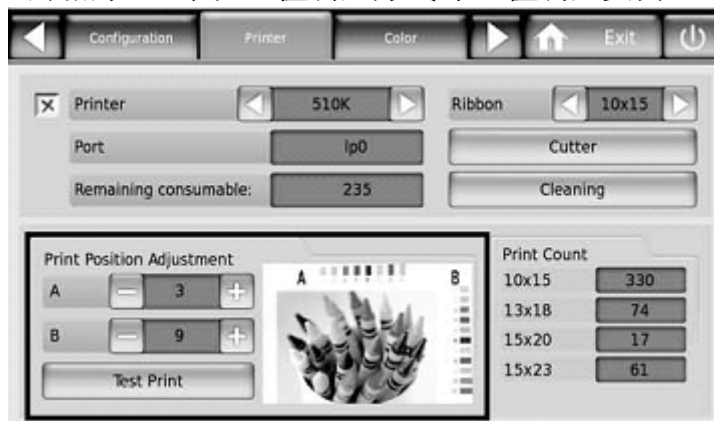

4. “色彩”

您可以在此页调整色彩数值。各项目的默认数值为 0。因为 P510K 可以直接连接一台 P510S，使 P510S 在连电脑模式下运行，所以，你也可以在此调整 P510S 的打印色彩。



5. “安全”

- a. 对于不同的操作员，您可以设置不同的权限密码。P510K 提供有 3 个操作员名额。需要注意的是，各操作员间的密码必须独一无二，不能相同。当您设好密码后，您可以在“模式”菜单中设定操作权限。（注意：图中黑色框线在实际软件中不存在）

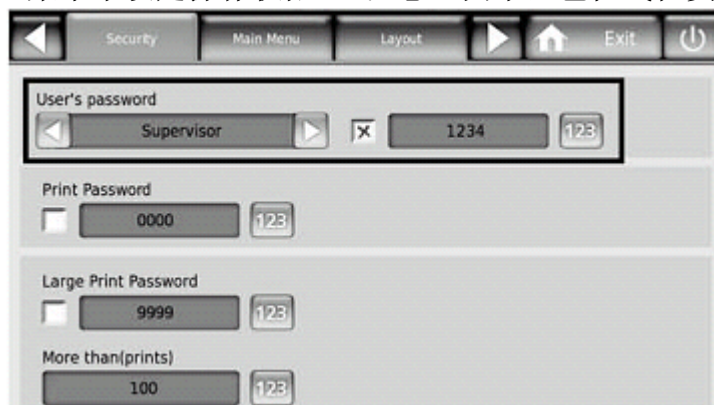

b.您可以在“打印密码”（ 0000 123）中设定打印密码。设定打印密码后，在每次打印相片前便都需要进行密码确认。如果您未开启本功能，在打印相片时将不需要进行密码确认。（注意：图中黑色框线在实际软件中不存在）

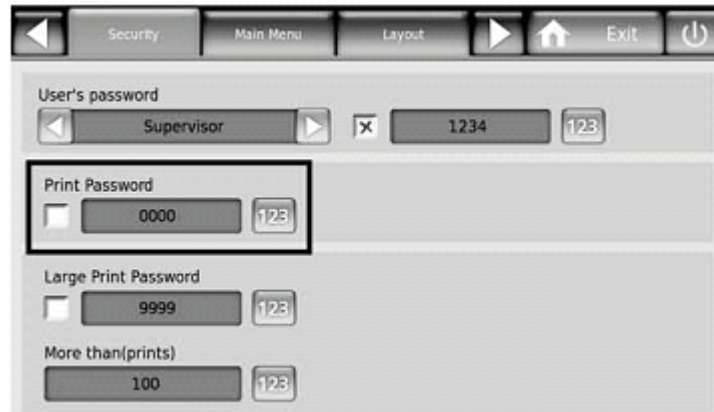

c.您可以在“大量打印密码”菜单中设定另一个打印密码。如果单次打印量达到您所设定的大量打印数量时，您只有录入了正确的大量打印密码后方可打印。此时录入“打印密码”菜单中的密码时将无效。（注意：图中黑色框线在实际软件中不存在）

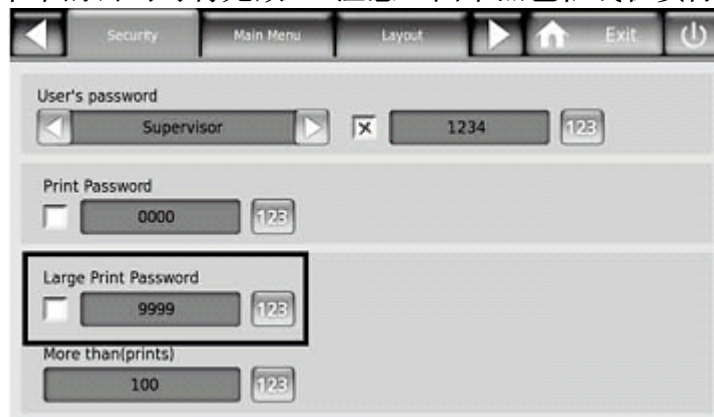

6. “主菜单”

a.您可以本菜单中，对 6 种功能作出选取。当你为勾选某种功能后，该功能将不会出现在前台软件界面中。（例如：如果你只选择“生活照”，“索引”及“个性相框”项，“拼贴”及“证照”将不会在前台软件界面中出现。）“拼贴”和“证照”只有在 4x6 模式下可以打印。换言之，在 5x7、6x9 模式下，就不能打印“拼贴”和“证照”（系统在 5x7、6x9 模式下，勾选拼贴照或证照，会弹出提示对话框。）



b. 机台拥有蓝牙传输相片的功能，如果需要，您可以在此勾选。“屏保（分钟）”用于设置激活广告的时间，默认值为 5 分钟。您可以点击“123”来修改激活时间。



当勾选蓝牙功能后，可以在前台软件蓝牙传输界面中看到蓝牙适配器名称。您的蓝牙设备需要找到该适配器名称（HiTi-P510K）后，方可进行相片传输。



c. 在本界面中，您还可以看到两行“编辑选项”。您可以在此确定是否隐藏这部分编辑项。

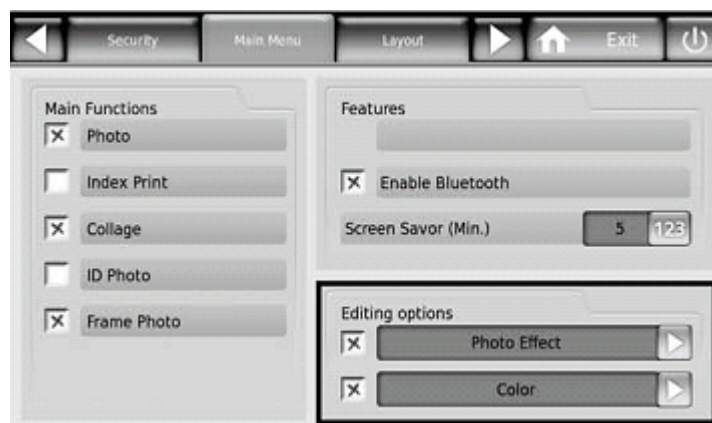

这两项内容会显示在前台软件界面中，如下如黑线框所示。您也可以在“编辑”
 () 中找到这两项内容。



7. “版式”

a.您可以随时在此根据市场需求，设定证照及拼贴照版式。需要注意，证照和拼贴照只可 4x6 模式下被打印。

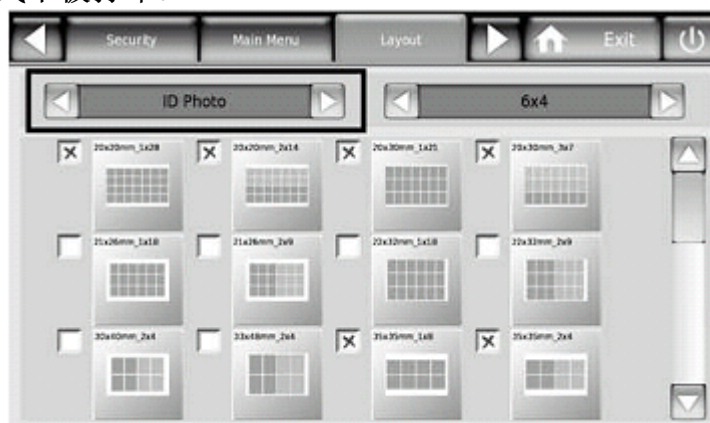

8. “模式”

机台管理员或操作员的权限可以在此设定。当职能权限被确定后，管理员或操作员只能根据自己拥有的密码来确认权限范围内的打印业务。

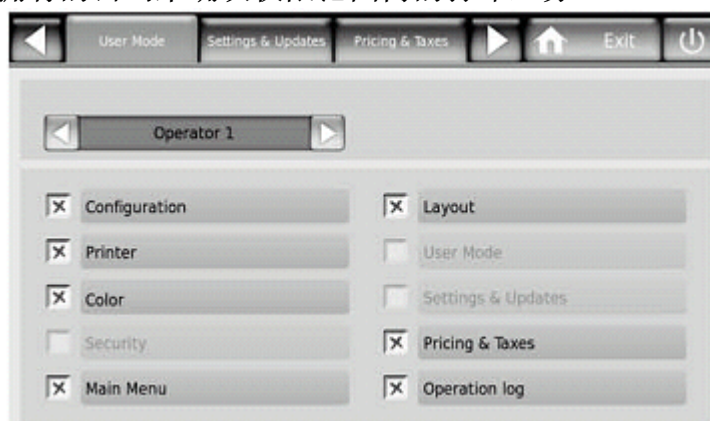

9. “设置&更新”

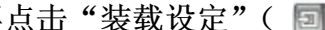
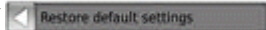
- “卸载设定”（）用于向存储卡导出设置文件。如果想重装您的设置文件，需要先插入存储卡，再点击“装载设定”（）。
- 通过点击“恢复默认设置”（），您可以舍弃自己的设置，恢复到初始状态。
- “安装补丁”待开发
- “安装模版”待开发



10. “价格&税率”

您可以在这里设定打印业务的价格及税率。每种类型、每种幅面相片的打印，都可根据打印量的不同设定 3 个档次的价格。当然，您也可以对每种类型、每种幅面相片的打印只设定一个统一价格。

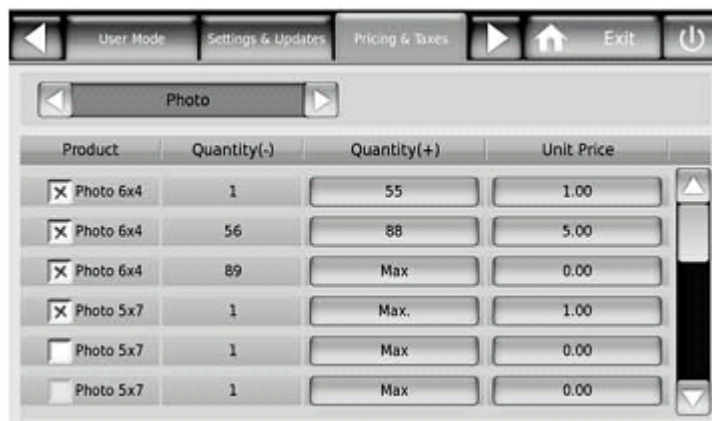

11. “统计”

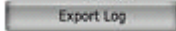
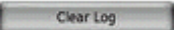
“统计”功能可以向您提供打印历史记录。点击“导出”（），可以将记录按 xxxx 文件导出到存储卡中。点击“清空”（），可以删除所有打印记录。

参数规格

P510 系列产品参数规格变动，恕不另行通知。

项目	描述
分辨率	300 x 300 dpi
最大打印幅面	6 x 9
打印速度 (6x4)	14s 以内
耗材容量	4 x 6: 330 张/卷 5 x 7: 190 张/卷 6 x 8/6 x 9: 150 张/卷
打印尺寸	4 x 6/5 x 7/6 x 8/6 x 9
显示屏	10.2 英寸 TFT LCD
存储卡*	CF/SD (SDHC) / Micro SD / Mini SD / MS / xD / USB Pen Drive
无线功能	蓝牙
操作系统	Linux
功耗	待机状态: 40W 打印状态: 350W
体积&重量	411 x 311 x 337 mm; 40lbs
保存条件	保存温度: +10°C ~ 35°C 保存湿度: 20% ~ 80% RH

P510K 故障处理

卡纸和卡色带现象:

因为打印机不会显示“ribbon jam”，所以请用户按以下方式确认问题所在:

Paper jam

情况一: 触摸屏显示“paper jam”

情况二: 触摸屏没有显示“paper jam”，但是相纸盒无法从打印机里取出

情况三: 纸卷和色带粘在一起导致“paper jam”

Ribbon jam

情况一: 色带粘在卷筒机内部，但打印机未显示出错信息

情况二: 色带不能取出，但发生卡色带

Paper jam 和 paper out 的预防措施:

为了避免使用褶皱过的相纸，请手动剪掉此类相纸部分

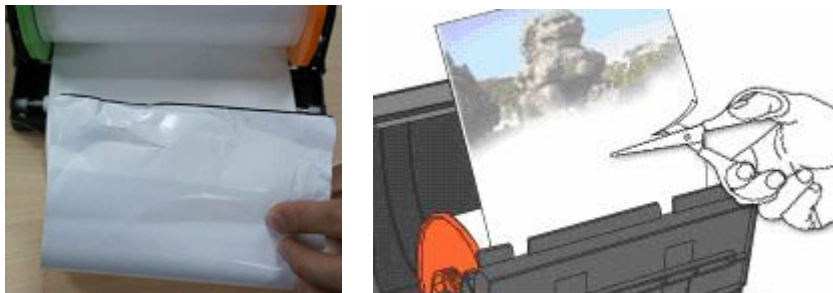

请检查纸匣内部是否有杂物



请确认纸卷法兰颜色和相纸盒内支架颜色是否一致



Q1.出现“paper out”提示该如何处理？

A:纸张褶皱可能导致 paper out 问题的出现，请剪掉褶皱部分保证纸张全新而且平整。



请确认以下两个滚轴是否干净？如果灰尘较多或有污垢，请做清洁



清洁之后，请按照下图所示方式将滚轴安装至相纸盒内。

将相纸盒放平后再打开。



打开后放入纸卷



抓住相纸边沿，拉出部分相纸



将相纸盒竖起后合上

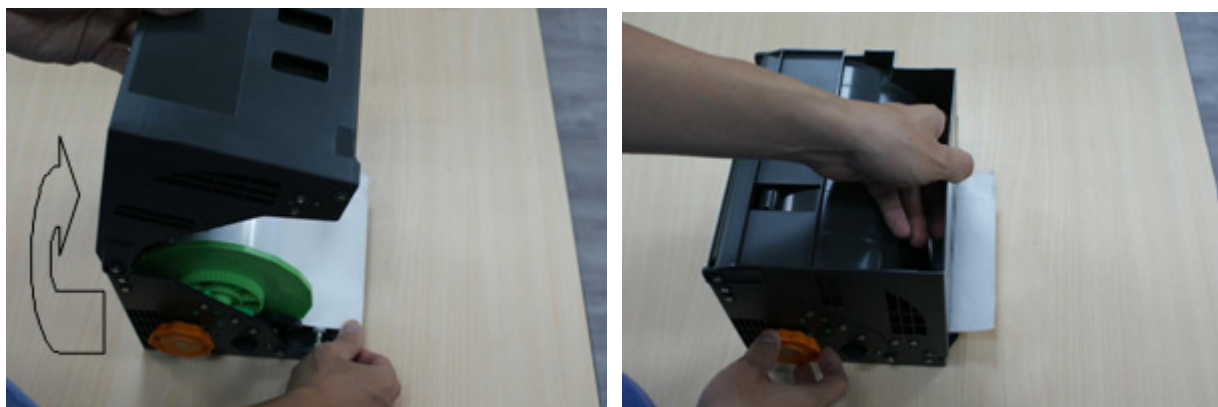

回卷相纸盒上的梅花轮，使纸卷到正确位置（相纸露出部分与相纸盒出纸口底部边沿平齐）。

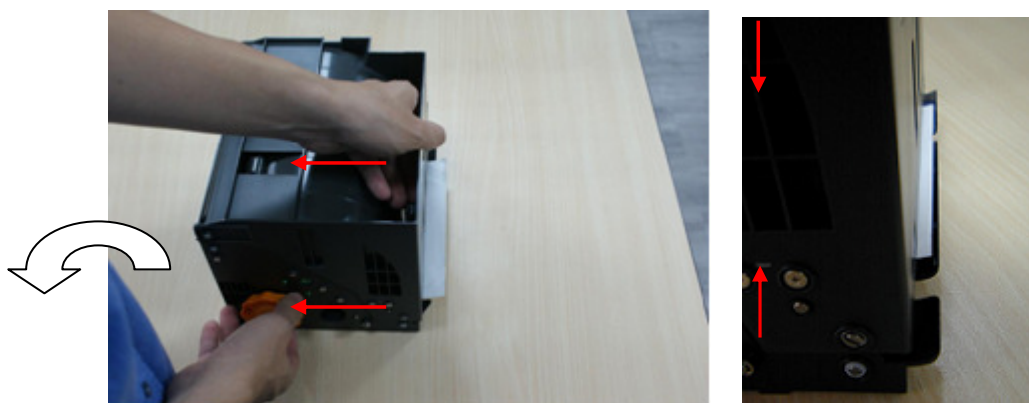

Q2.出现“paper jam”信息提示后该如何处理？

A: 当纸张在机器内部卡住，打印机会自动提示如何解决，请按照以下步骤操作以解决问题：



印表機警告:HITi Photo Printer P510 series

夾紙！

Step3: cut off the incompleted paper



Next

印表機警告:HITi Photo Printer P510 series

夾紙！

Step4: eject the ribbon



Next

印表機警告:HITi Photo Printer P510 series

夾紙！

Step5: reattach the ribbon, if need



Next

印表機警告:HITi Photo Printer P510 series

夾紙！

Step6: option of cutting paper

No

Yes

Next

Q3.出现“ribbon missing”或者“ribbon read/write error”出错提示该如何处理？

A: 请用另一个色带匣来确认问题所在（首先要确认是色带晶片问题还是打印机本身问题）如果是打印机问题，请联系 HITI 售后服务中心。如果是色带晶片问题，请用橡皮擦拭色带晶片以清洁表面污垢后再继续使用。

**Q4.出现“unsupported ribbon”错误提示如何处理？**

A: 首先请确认色带是否从 HITI 授权和指定的经销商处购买。请注意有几种不同类型的色带用于不同国家和地区，它们相互间是不兼容的。

Q5.在色带取出前提示“ribbon out”如何处理？

A: 首先请确定色带安装是否正确

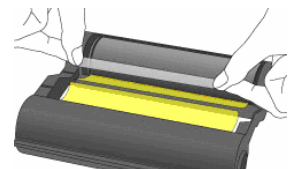

请确认色带是否已经用完。如果色带断开了，请用胶带将色带连上继续使用

**Q6.出现“paper mismatch”该如何处理？**

A: 请确认色带和相纸盒中的纸卷类型是否匹配（色带和纸卷是配套的）。4X6 和 6X9 的色带使用 6 寸的纸卷，5X7 色带只能配用 5 寸的纸卷。

Q7. 如何关闭 P510K?

A: 请按照以下方式关闭 P510K，不正确的操作方式可能会损坏系统和存储设备:

双击首页右上，输入默认密码 1234 后，进入后台管理界面



点击至“设置&更新”菜单页，关闭打印机



Q8. 可以在打印进程中拔出存储卡吗?

A: 请不要在打印或数据传输过程中拔出存储卡，以避免数据丢失。

Q9. 触摸屏触控位置定位不准时该如何处理?

A: 请按以下流程重新校准触摸屏

双击首页右上，输入默认密码 1234 后，进入后台管理界面



在“设置”里选取“触摸位置校准”，并按图示指令进行操作

