

# HiTi P110S

## 使用說明書

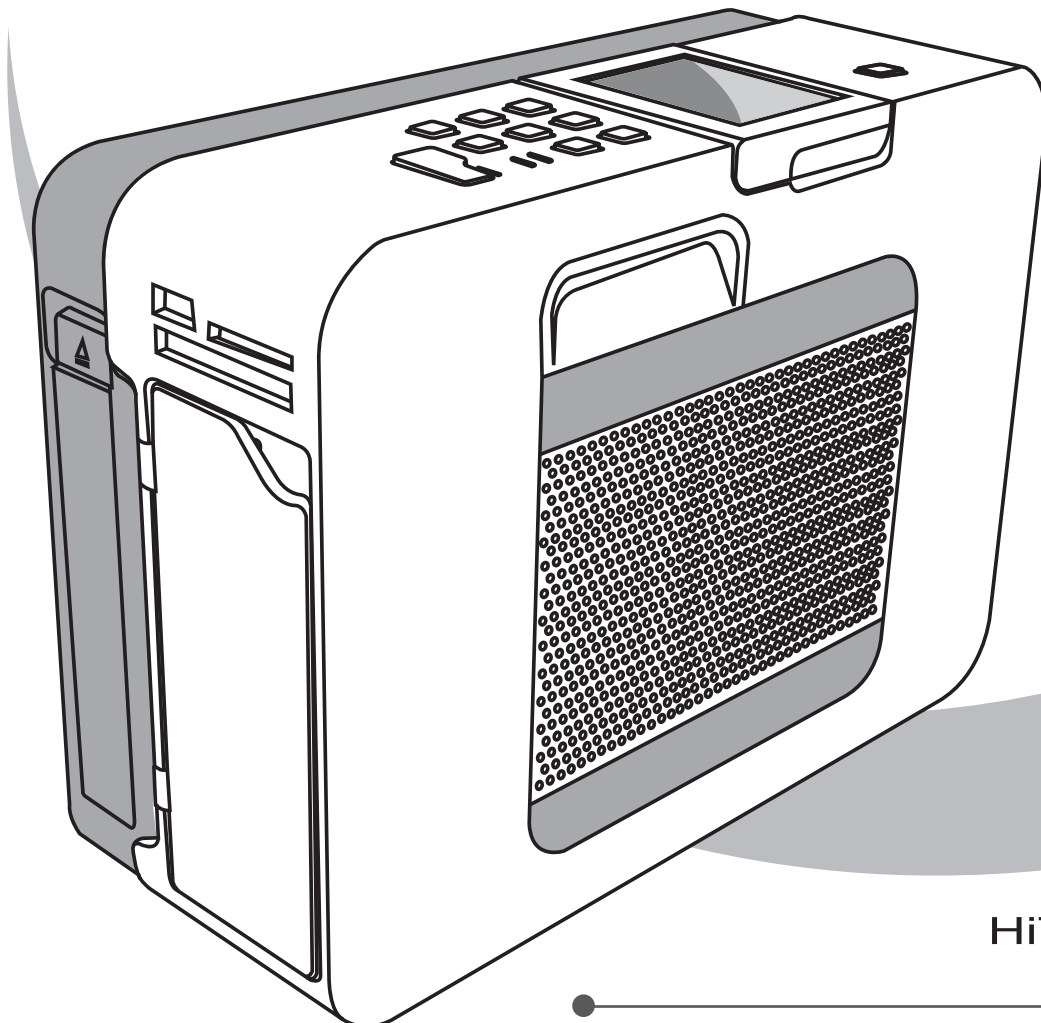

# 目錄

1. 檢查包裝內容物 .....	1
· 取得最新資訊 .....	1
2. 認識P110S .....	2
· 機台正視圖 .....	2
· 機台背視圖 .....	3
· 機內內視圖 .....	3
· 選購耗材 .....	3
· 選購附件 .....	3
3. 安裝P110S .....	4
· 安裝色帶 .....	4
· 放入專用耗材 .....	4
· 開啓電源 .....	5
4. 使用電池 .....	6
5. 單機列印工作 .....	8
· 單機列印 .....	8
· 主畫面介紹 .....	10
· 主要功能介紹 .....	10
· 特殊功能介紹 .....	11
6. 連接電腦列印工作 .....	24
· 連接電腦與印像機 .....	24
· 安裝印像機驅動程式 .....	24
· 安裝 ID Quick Desiree軟體 .....	24
7. 故障排除 .....	25
· 狀態指示燈 .....	25
8. 規格表 .....	26
9. 客服資訊 .....	28
· 線上支援 .....	28
· 全球據點 .....	28

## 1. 檢查包裝內容物\*

使用本產品前，請先確認以下包裝內容物是否無誤：



P110S印像機

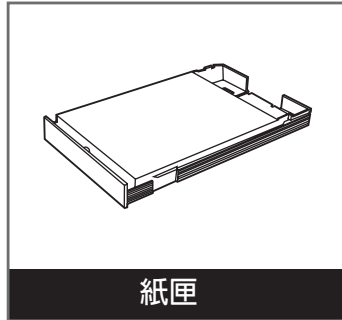

紙匣

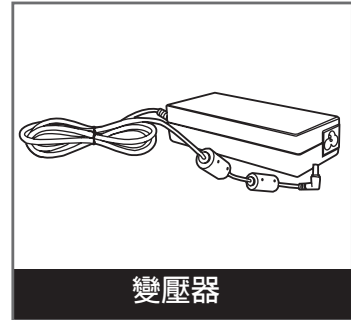

變壓器

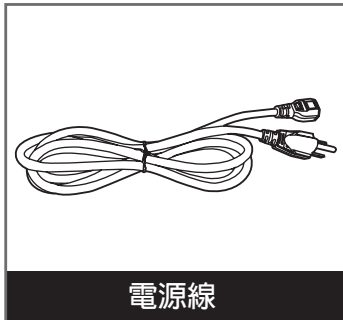

電源線

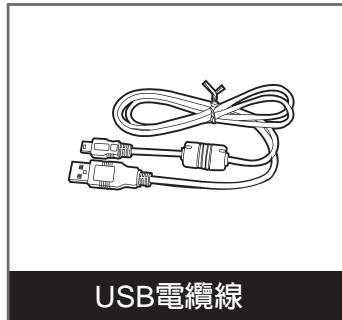

USB電纜線

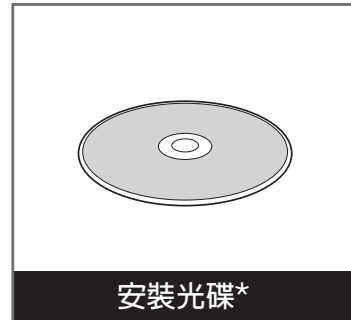

安裝光碟\*



快速安裝手冊



隨機附贈清潔組\*

### 附註：

- 內容物可能隨銷售區域而不同，請洽您當地的經銷商。
- 安裝光碟內含驅動程式、iD Quick desiree、ID creator、eFrame convertor。
- 隨機附贈清潔組內含清潔組使用說明、清潔紙。

## 取得最新資訊

誠研科技網站提供客戶最新的印像機驅動程式、軟體更新及使用說明書等下載服務。請連結到網址 [www.hiti.com](http://www.hiti.com) 以了解更多最新的資訊。如果您對於本產品有任何疑問，歡迎與當地誠研服務中心聯絡。有關聯絡方式，請參考使用者說明書中「客服資訊」之說明。

## 2. 認識P110S

請先詳閱以下內容以正確地使用誠研數位印像機：

### · 機台正視圖

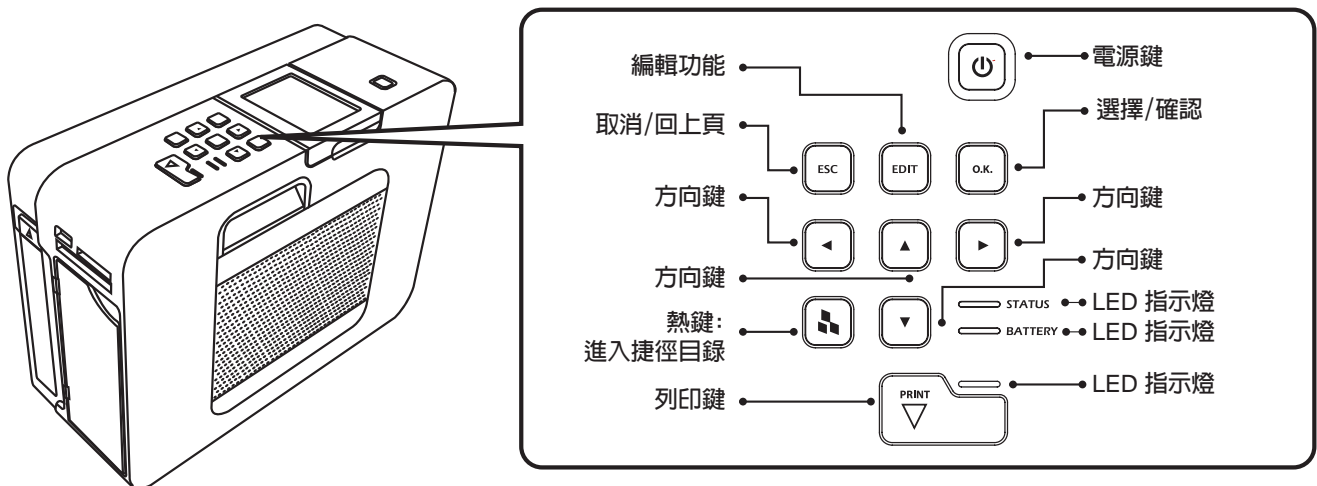
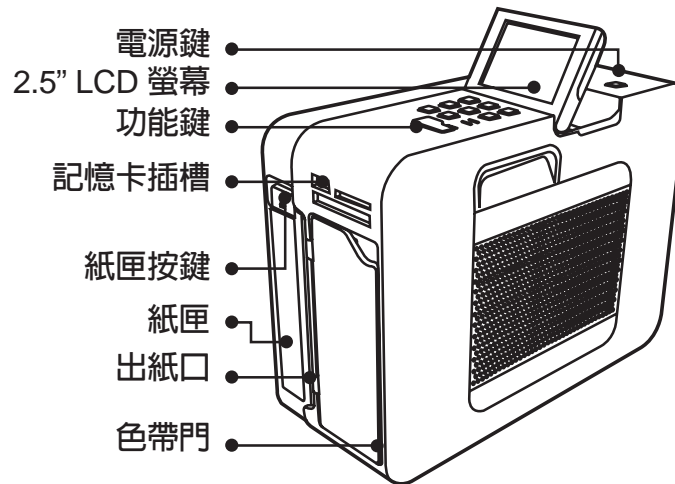

### LED 指示燈

Indications		Descriptions
STATUS	(印像機狀態)	閃爍：錯誤 (閃爍次數表示錯誤種類) 點亮：電源開啓
BATTERY	(電池狀態)	閃爍：低電量警示 點亮：電池充電中
PRINT	(列印狀態)	閃爍：預備列印 點亮：列印中

### · 機台背視圖

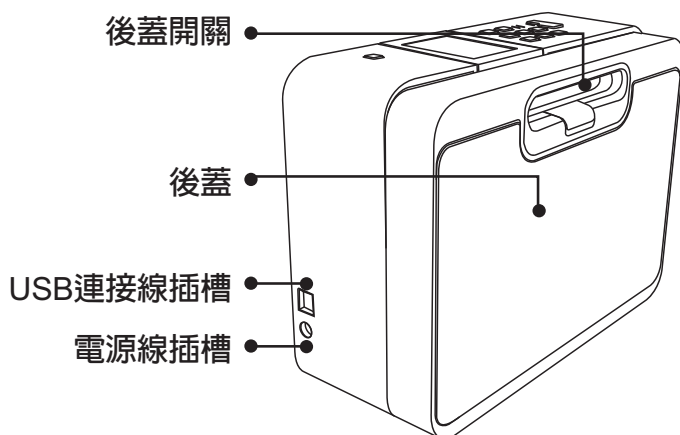

### · 機台內部

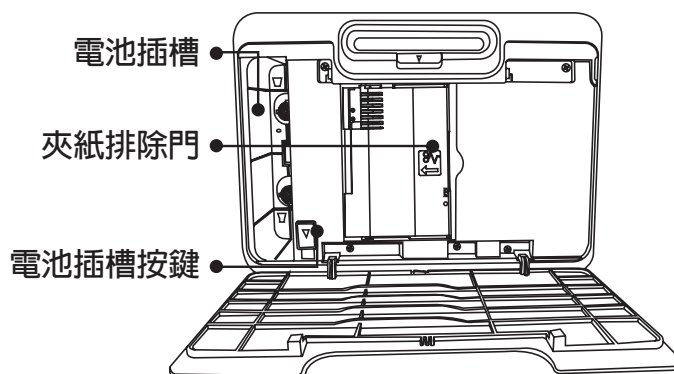

### 選購耗材

相紙/貼紙\*

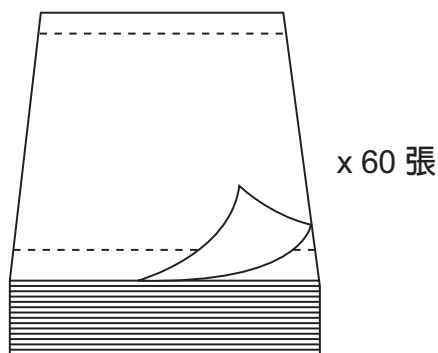

色帶

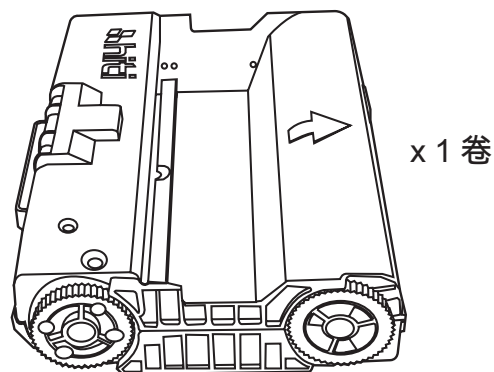

\*注意:

1. 使用貼紙時，建議一次安裝不要超過50張(建議)。
2. 請勿自行捲動色帶，以免發生色帶漏印。
3. 請先朝背面折彎折撕邊，再向正面折彎後再移除折撕邊。(見下方圖示說明)

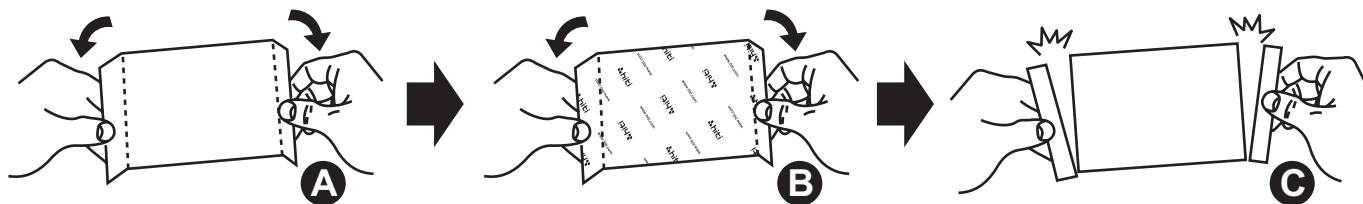

### 選購配件

- 電池
- 隨行包
- 清潔組

### 3. 安裝P110S

移除機器內的避震緩衝

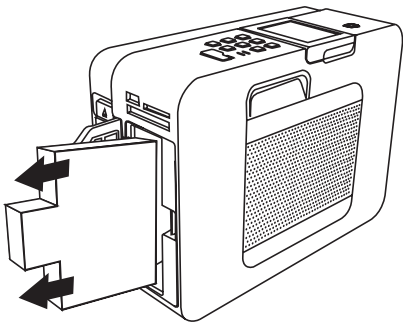

確定在安裝  
機器前移除  
避震緩衝

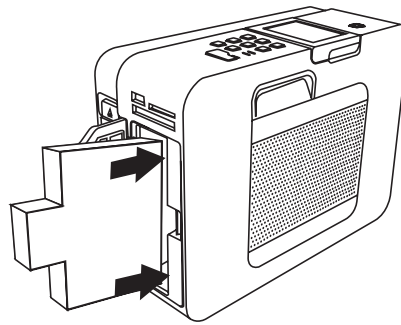

可保留避震緩衝  
以供後續搬移時  
使用

### 安裝色帶

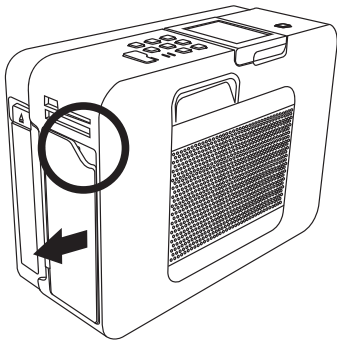

打開色帶門

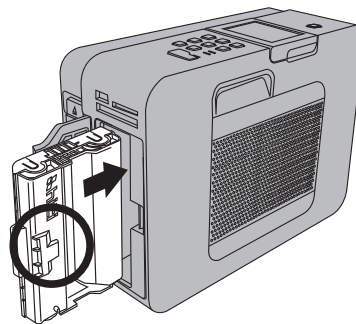

安置色帶於印像機內，  
關上色帶門

### 放入專用耗材

1. 正確取出專用耗材，請確認手執相紙折邊線外側以防止指紋留於相紙上

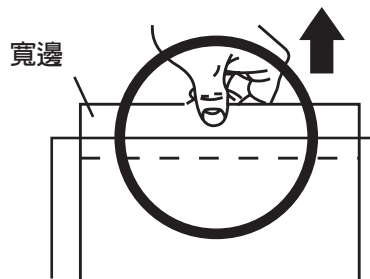
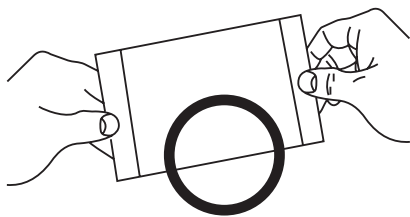

2. 按鈕取出紙匣，並放入專用耗材於內，關上紙匣上蓋

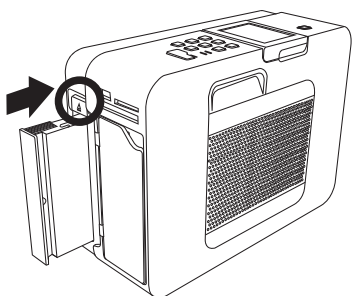

按鈕取出紙匣

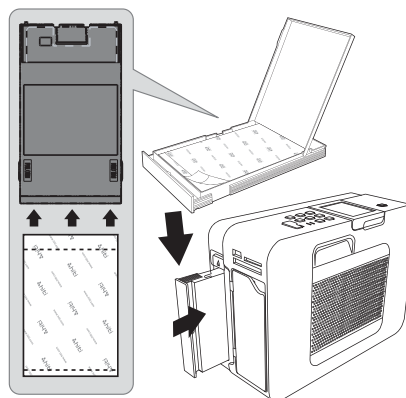

放入專用耗材於內，  
關上紙匣上蓋後，  
把紙匣推入印像機中

\* 4"x6" 相紙與 4"x6" 貼紙 (1x1)  
皆可使用於P110S

\*注意: 使用貼紙時，建議一次  
安裝不要超過50張

## 開啓電源

使用變壓器開啓印像機電源

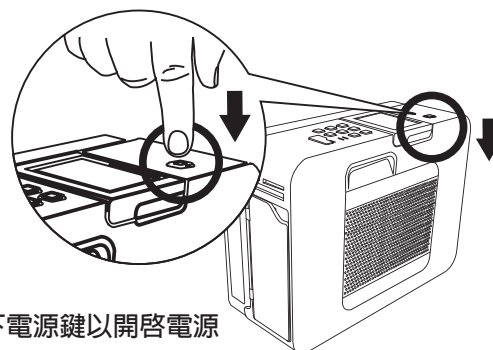
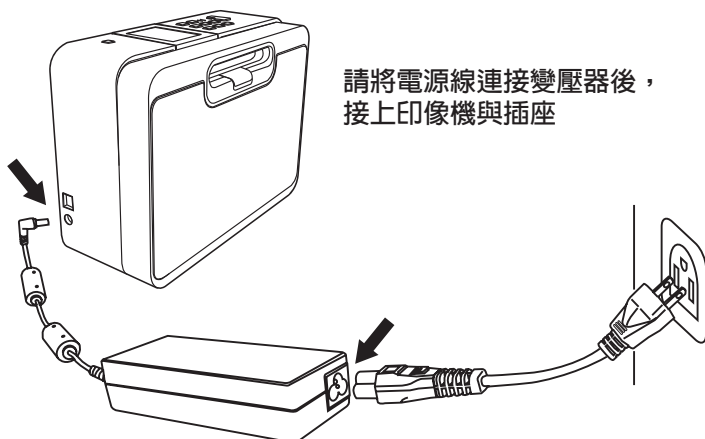

(選購) 使用完全充電的電池來開啓印像機電源

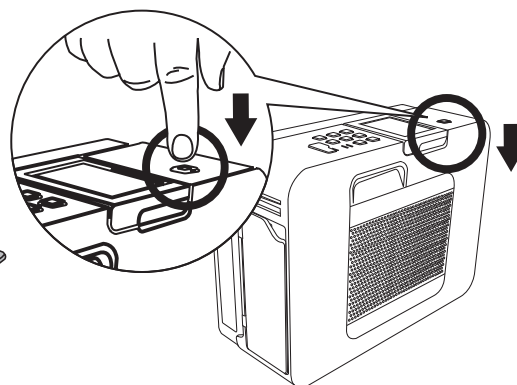
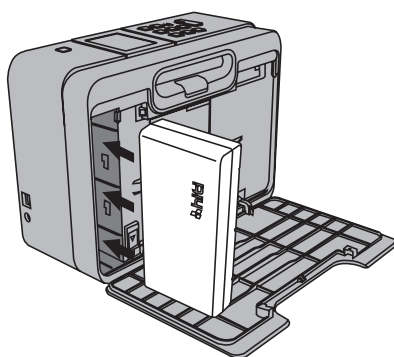
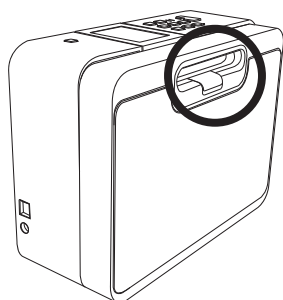

## 備註：

1. 當停止操作一段時間後，印像機自動關機(使用者定義)，詳見特殊功能介紹/電源管理。
2. 請見使用手冊了解如何更換電池。

**警告：操作過程中請勿隨意插拔變壓器。**

### 3. 使用電池\*

(選購) 使用完全充電的電池來開啓印像機電源

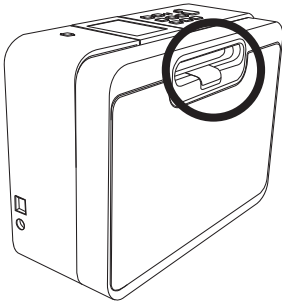

· 按下後蓋開關打開後蓋

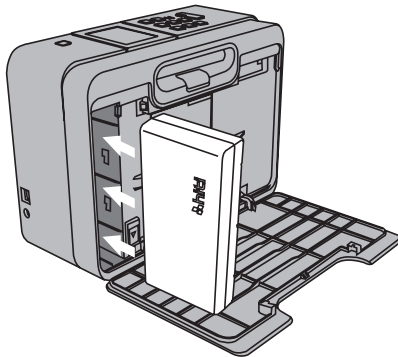

· 將電池插入電池插槽

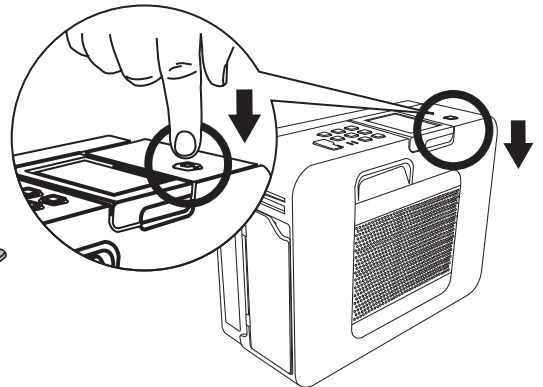

· 按下電源鍵以開啓電源

#### 備註

1. 當停止操作一段時間後，印像機自動關機(使用者定義)，詳見特殊功能介紹/電源管理。
2. 請見特殊功能介紹/電源管理部分了解如何節省電池電力。

#### 使用電池

##### 1. 檢查電池狀態

顯示	說明
	電池充足
	需長時間使用印像機時，請使用充滿電的電池或重新充電
	低電量，建議對電池進行充電
	可進行除列印外的其他操作
	已連接變壓器使用



## 2. 正確使用與處理

### 警 告

本電池如果更換不正確會有爆炸的危險  
請依製造商說明書處理用過之電池

1. 請勿使用誠研推薦以外的產品上
  2. 切勿試圖拆開電池
  3. 請勿使電池短路，電池接近導電物質很可能會造成電池短路
  4. 電池外殼破損可能造成短路、爆炸、異味或起火燃燒
  5. 建議在低溫，低溼度\*，無塵無氣體洩漏，且非太陽直射的環境下存放或充電
  6. 當存放時間超過六個月以上時，建議定期重新充電
- \*詳見規格部分

## 3. 為電池充電

1. 切勿使用HiTi P110S以外的充電器對電池進行充電
2. 要完全充飽電池電量，請將電池放入P110S並接上專屬變壓器，在連續穩定的供電下，充電時間約4小時
  - 誠研建議在0~+40°C(41~104°F)的環境溫度下充電
  - 充電時間可能因外在環境不同而有所改變
  - 此為鋰離子電池，充電前不需要完全放電
3. 誠研建議您使用完全充滿電的電池
  - 電池會自行放電
4. 使用一段時間以後，電池電量可能會減少
  - 經過約200次的反覆充放電後，對電池完全充電可能只能達到70%電量

## 4. 單機列印工作

### 單機列印

#### 1. 區別記憶卡種類

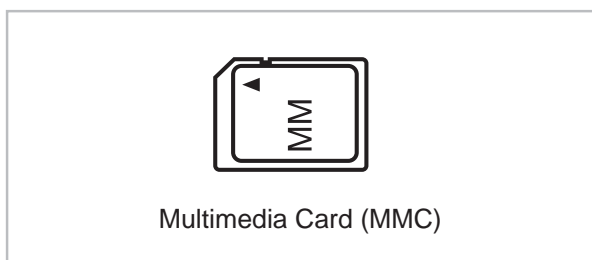
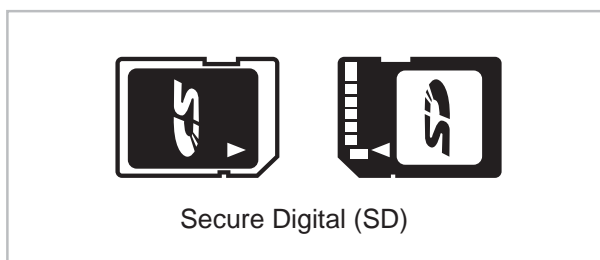
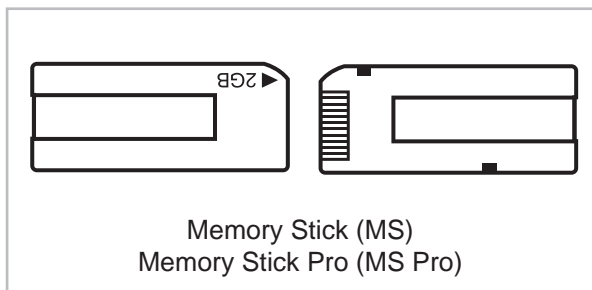
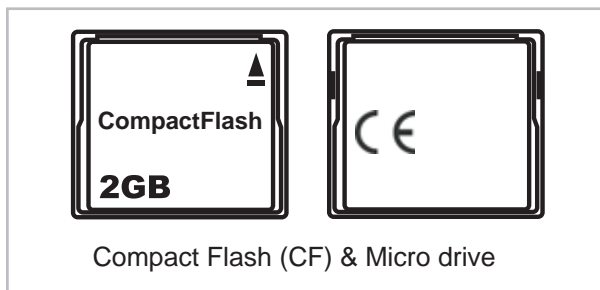

#### 2. 插入記憶卡 \*

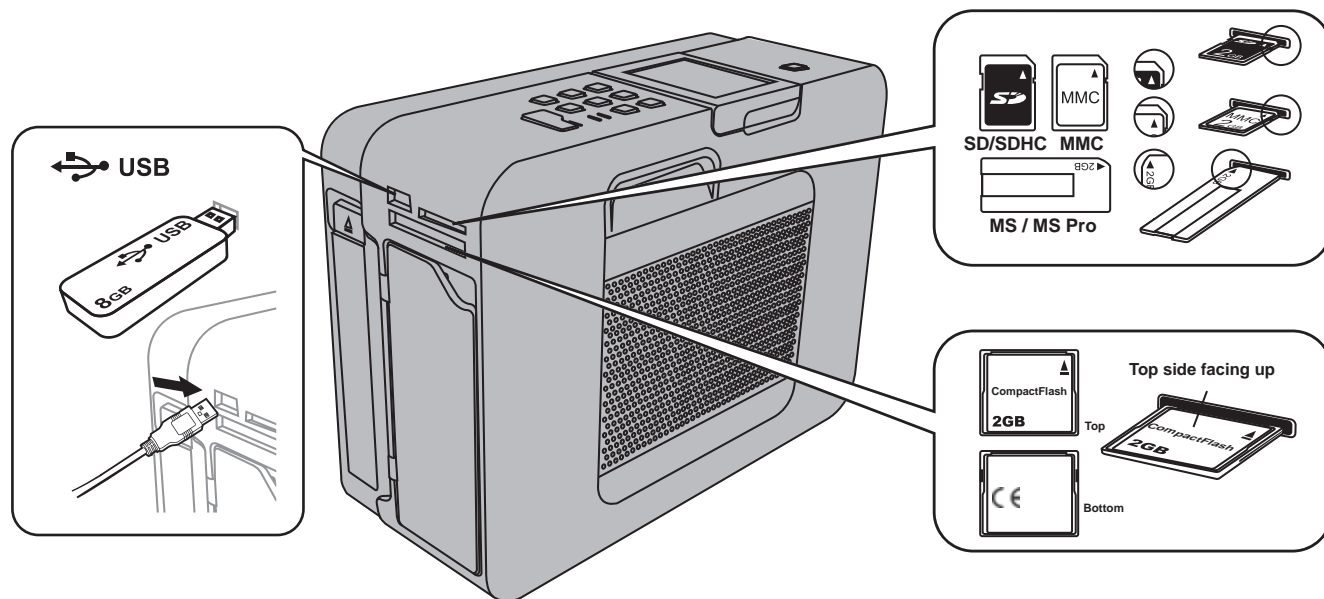

#### 附註：

- 使用體積較小的記憶卡(如MS Duo)時，請使用適用的轉接卡；如有疑問，請聯繫您的記憶卡廠商。

## 3. 單機影像輸出

A. 安置色帶  
(請參考本說明書「安裝P110S」之說明)

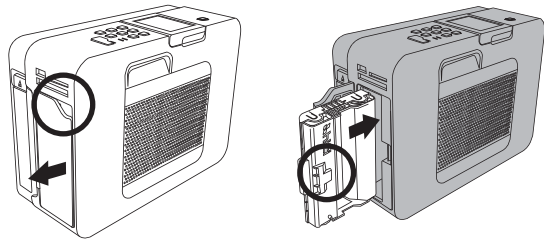

B. 放入專用耗材  
(請參考本說明書「安裝P110S」之說明)

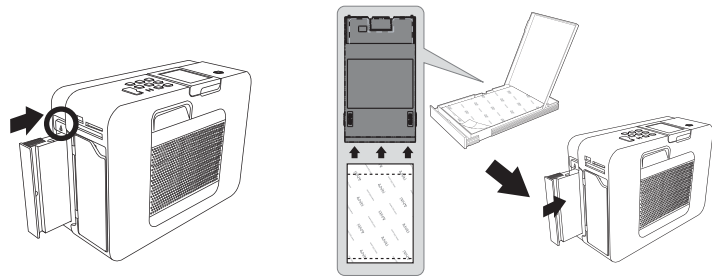

C. 開啓電源  
(請參考本說明書「安裝P110S」之說明)

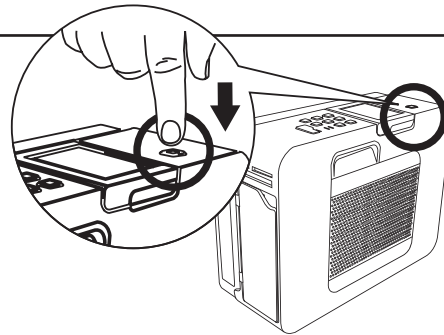

D. 插入記憶卡  
(請參考本說明書「安裝P110S」之說明)

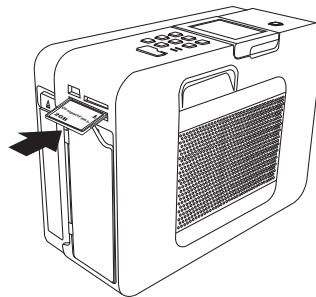

E. 列印照片  
(請參考本說明書「主要功能介紹」之照片列印說明)

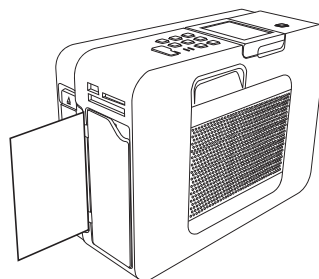

## 主畫面介紹

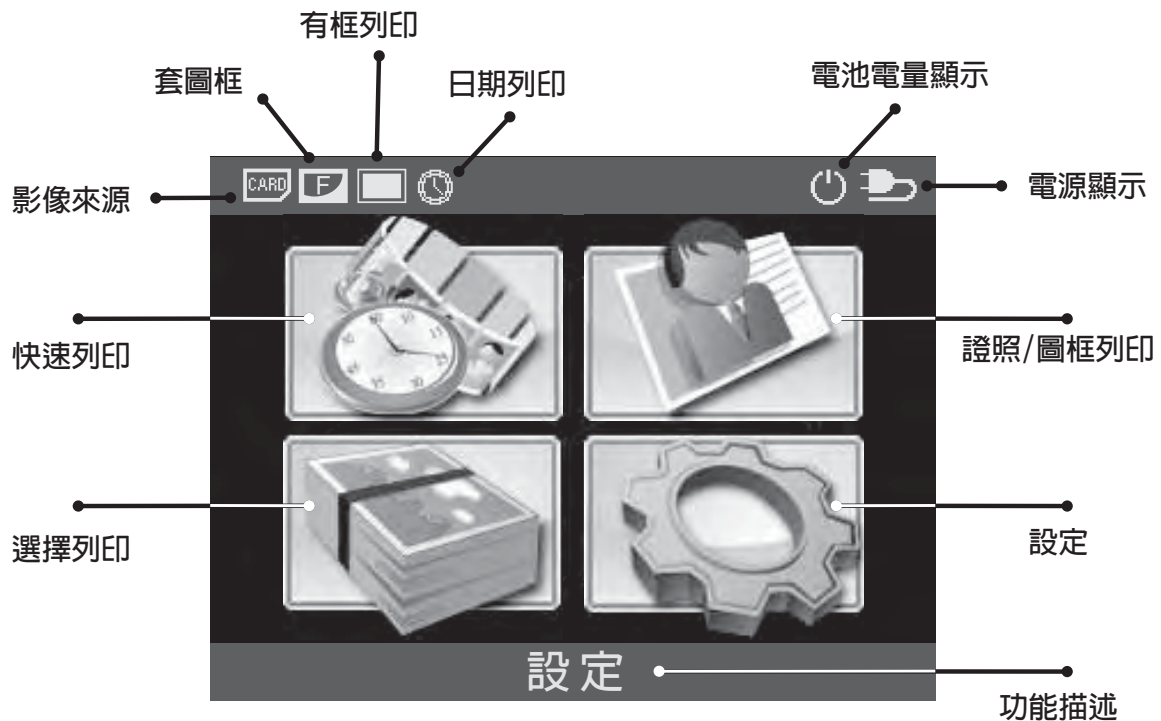

## 主要功能介紹

### 1. 照片列印

#### A. 快速列印

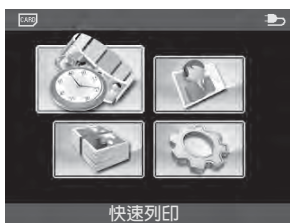

選擇「快速列印」，並按 ( O.K. ) 確認鍵繼續。快速列印功能不允許使用者編輯照片。



選定輸出的影像並按確認鍵 ( O.K. ) 或列印鍵 (  ) 開始列印。



P110S正在進行影像列印處理

## 2. 照片列印

### A. 批次列印



選擇「照片列印」，並按確認鍵 ( O.K. ) 繼續。



選擇「批次列印」功能，並按確認鍵 ( O.K. ) 繼續。



選定輸出影像，您可進行以下工作：按列印鍵開始列印、按確認鍵更改輸出張數、按編輯鍵開始影像編輯作業\*



利用方向鍵更改影像輸出張數，決定後請按確認鍵 ( O.K. ) 回到上一層畫面。



影像輸出張數資訊將顯示於右下角，您可重複執行步驟三及步驟四於其它影像上，設定完畢請按列印鍵 ( PRINT ) 開始進行影像輸出。



P110S正在進行影像列印處理

#### 附註：

- 有關如何編輯影像，請參考本說明書「特殊功能介紹」之說明。

### B. 全部列印



選擇「照片列印」，並按確認鍵 ( O.K. ) 繼續。



選擇「全部列印」功能，並按確認鍵 ( O.K. ) 繼續。  
全部列印功能無法對圖片進行編輯。

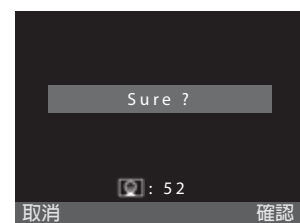

確認列印張數，如無問題，請按確認鍵 ( O.K. ) 或列印鍵 ( PRINT ) 進行影像輸出，或按 ( ESC ) 離開回上頁。

## 3. 證照列印



選擇「證照列印」，並按確認鍵 ( O.K. ) 繼續。



選定證照格式並按確認鍵 ( O.K. ) 繼續

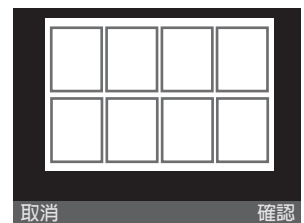

載入影像於證照格式欄位



選定想要載入的影像，決定後請按確認鍵 ( O.K. ) 繼續。



選定的影像會被載入於證照格式欄位中，請重複步驟三及步驟四直到所有欄位都載入影像為止。



\*當所有欄位皆被載入影像後，印像機會確認影像輸出張數；您可藉由方向鍵來改變影像張數，決定後請按列印鍵 ( PRINT ) 開始影像輸出。

## 附註

- 使用者可重新載入影像於證照格式欄位，想要重新載入影像或置換載入影像，請將影像框移動至想要更換的影像欄位上，按下確認鍵即可重新載入影像。
- 若您的印像機初始設定為活動照片模式，請參閱[設定]部分以轉換至証照模式。
- P110S 證照格式皆儲存於印像機內建記憶體，您可使用P110S自由增減您需要的證照格式。
- 請使用"ID creator"來編輯您所需要的證照格式，"ID creator"燒錄於隨機附贈之CD中。
- 有關如何使用"ID creator"，請參考本說明書「ID Creator」部份。

#### 4. 活動照片

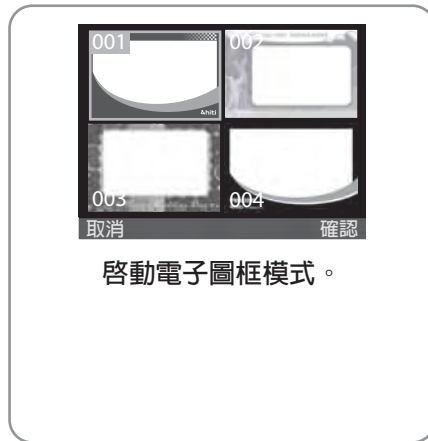

#### 附註

- 請留意當啓動電子圖框模式後，快速列印與相片列印功能會自動套用電子圖框。
- 在活動照片模式中，電子圖框可以被啓動或關閉。
- 若您的印像機初始設定為證照模式，請參閱[設定]部分以轉換至活動照片模式。
- P110S 電子圖框皆儲存於印像機內建記憶體，您可使用P110S自由增減您需要的電子圖框。
- 請使用“ eFrame convertor”來編輯您所需要的電子圖框，“ eFrame convertor”燒錄於隨機附贈之CD中。
- 有關如何使用“ eFrame convertor”，請參考本說明書「eFrame convertor」部份。

## 5. 設定

### A. 印像機設定



選擇「設定」，並按確認鍵 ( O.K. ) 繼續。



印像機設定：包括模式切換、編輯電子圖框、電源管理、語言切換、LinkPrint、清潔模式、PIN碼設定、調整LCD螢幕、韌體版本等功能。



模式切換：包含證照/圖框模式，使用者可自由切換，切換後在主目錄頁可見功能變換。



電子圖框：可瀏覽印像機內建圖框/載入儲存於儲存裝置中的圖框/刪除印像機內建圖框。  
有關如何載入/刪除圖框，請參考本說明書「特殊功能」部份。



印像機設定：包括開/關I2O功能及霧面效果、調整彩晶控制器螢幕、調整印像機列印色彩及校正影像列印輸出位置等功能。  
有關如何設定電源管理，請參考本說明書「特殊功能」部份。



語言：印像機中語言選擇可能因各區需求不同而有所區別。

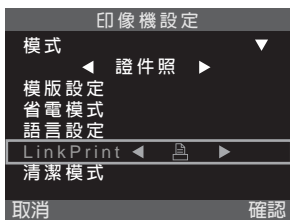

LinkPrint：連接數位相機與印像機之後，可藉由此設定由數位相機來操控列印指令。



清潔模式：為了確保印像機的輸出品質，請定期使用印像機專用清潔組工具。

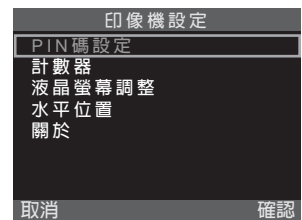

PIN碼設定：使用者可自行設定PIN碼來保護印像機參數不會被他人所竄改。  
有關如何設定PIN碼，請參考本說明書「特殊功能」部份。



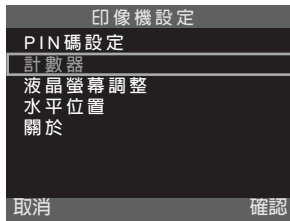

**計數器:** 選擇此功能察看或刪除累積列印張數

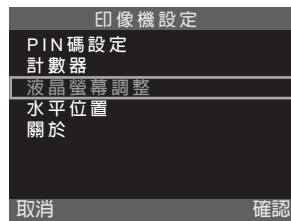

**LCD調整:** 選擇此項進入調整LCD功能頁。  
**有關如何調整LCD，請參考本說明書「特殊功能」部份。**

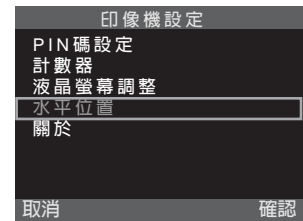

**列印位置校正:** 列印測試頁調整列印位置。

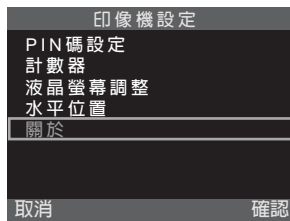

**關於:** 顯示韌體版本

## B. 照片設定



選擇「設定」，並按確認鍵 ( O.K. ) 繼續。



照片設定: 包括調整印像機列印色彩、開/關I2O功能及黑/白效果、有框列印、日期列印等功能。

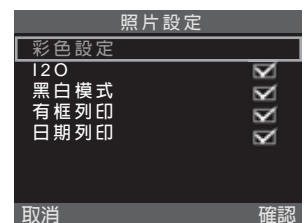

色彩設定: 調整印像機列印色彩。  
參閱特殊功能說明，以了解如何操作。

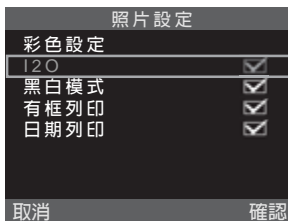

I2O: 自動調整照片列印品質。

按上下鍵移動選擇設定項目，然後按左右鍵選取/取消設定。

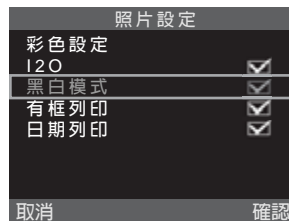

黑/白模式: 開啓此模式列印色調自動轉為黑白。

按上下鍵移動選擇設定項目，然後按左右鍵選取/取消設定。

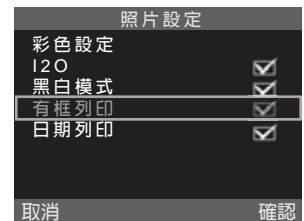

有框列印: 列印照片將加上白框。

按上下鍵移動選擇設定項目，然後按左右鍵選取/取消設定。

當開啓此功能時，主目錄頁圖示 ( ) 亮起顯示此功能已開啓。

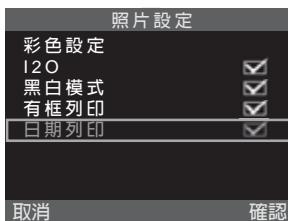

日期列印: 列印照片時將加上日期。

按上下鍵移動選擇設定項目，然後按左右鍵選取/取消設定。

當開啓此功能時，主目錄頁圖示 ( ) 亮起顯示此功能已開啓。

### 特殊功能介紹

#### 1. 捷徑設定

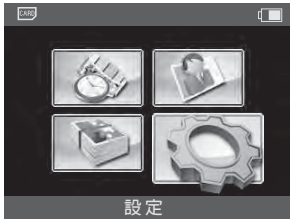

在主目錄頁下，按編輯鍵  
進入證照格式捷徑。

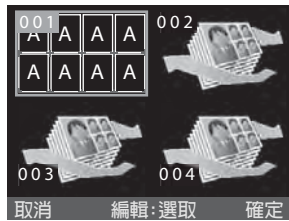

用方向鍵選擇某一個捷徑，  
進入證照格式目錄編輯您所  
欲選為捷徑的證照格式。  
可重複編輯證照格式捷徑。

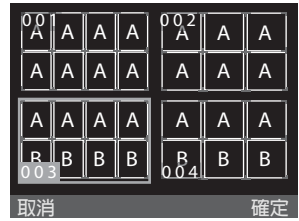

按確認鍵 ( O.K. ) 設定  
證照格式為捷徑。

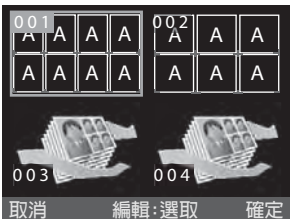

重複步驟2與3完成捷徑編輯。  
您可自由編輯四組最常使用的  
證照格式為捷徑。

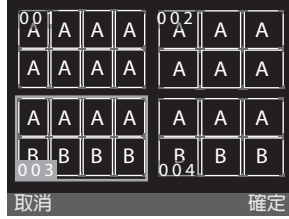

用方向鍵選擇證照格式  
並按確認鍵 ( O.K. ) 。

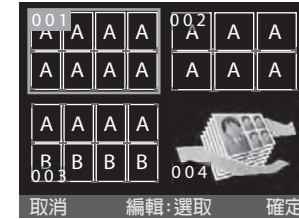

用方向鍵選擇證照格式  
並按編輯鍵，重複步驟  
2與3重新編輯，取代已  
設定的證照格式。

#### 附註

- 您只能選取已存於印像機內的證照格式為捷徑。

## 2. 電子圖框設定

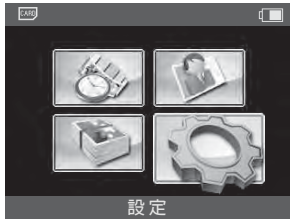

選擇「設定」，並按  
確認鍵 ( O.K. ) 繼續。



選擇「印像機設定」，並按  
確認鍵 ( O.K. ) 繼續。



電子圖框設定: 使用者可  
瀏覽、載入、刪除選擇  
或全部圖框。\*  
使用者在ID/ event模式  
下，編輯證照格式/電子  
圖框。

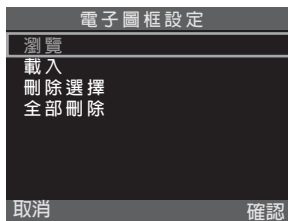

範例說明：瀏覽  
以方向鍵來選擇證照  
格式/電子圖框。

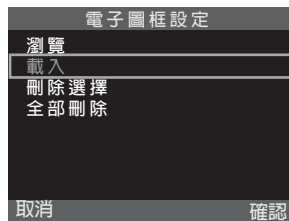

範例說明：載入  
從記憶卡/隨身碟裡  
載入證照格式/電子  
圖框。

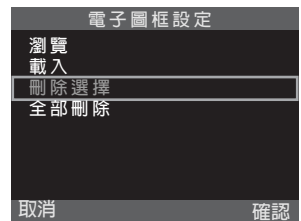

範例說明：刪除選擇  
可選擇要刪除的證照格  
式/電子圖框。

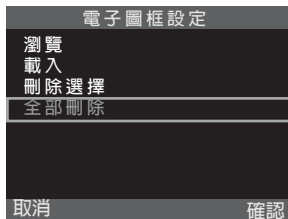

範例說明：刪除全部  
可刪除全部的證照格  
式/電子圖框。

### 3. 清潔模式



選擇「設定」，並按確認鍵 ( O.K. ) 繼續。



選擇「清潔模式」，並按確認鍵 ( O.K. ) 繼續。



在進行印像機清潔前，請先將色帶自機台中移除。移除完畢，請按確認鍵 ( O.K. ) 開始清潔模式。

#### 附註

- 在執行清潔工作前，請取出色帶匣並清空紙匣。
- 依照清潔組說明指示，撕去清潔紙兩面的黃色保護紙，將清潔紙正確放入紙匣內。按確認鍵 ( O.K. ) 開始清潔模式。

### 4. 設定列印計數器\*



選擇「設定」，並按確認鍵 ( O.K. ) 繼續。



選擇「列印計數器」，並按確認鍵 ( O.K. ) 繼續。



P110S會自動記錄所有證片輸出張數，使用者可決定是否清除此一明細，若要重置，請按「清除」鍵。

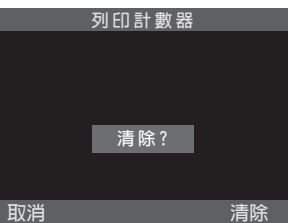

按確定鍵確認 ( O.K. ) 刪除。



輸入PIN碼並確認 ( O.K. ) 。



確認刪除，紀錄列印張數將歸零。

#### 附註

- 列印計數器僅記錄所有照片列印的張數。

## 5. PIN碼設定



選擇「設定」，並按  
確認鍵 ( O.K. ) 繼續。



選擇「PIN碼設定」，並按  
確認鍵 ( O.K. ) 繼續。

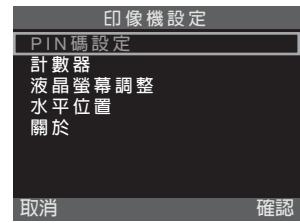

重設密碼: 在此功能下，  
使用者可重設密碼，此  
密碼用於執行某些印像  
設定時。



重設密碼第一步：重設密  
碼前，使用者需先輸入現  
行密碼。



重設密碼第二步：  
設定新密碼。



重設密碼第三步：  
確認新密碼



當密碼重設完成，印像機  
會顯示「PIN碼變更完成」  
的訊息。

### 6. 液晶螢幕調整



選擇「設定」，並按確認鍵 ( O.K. ) 繼續。



選擇「印像機設定」，並按確認鍵 ( O.K. ) 繼續。

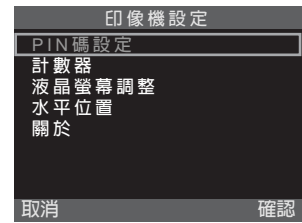

選擇「液晶螢幕調整」，並按確認鍵 ( O.K. ) 繼續。



選擇想要調整的液晶螢幕參數。  
液晶螢幕調整功能僅提供對比、亮度、紅/綠色彩、藍/黃色彩及位置等參數調整。

### 7. 影像色彩調整 \*

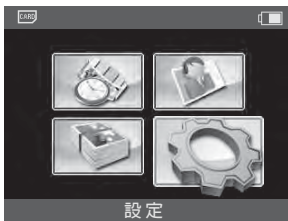

選擇「設定」，並按確認鍵 ( O.K. ) 繼續。



選擇「印像機設定」，並按確認鍵 ( O.K. ) 繼續。

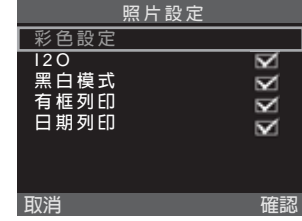

選擇「影像色彩設定」，並按確認鍵 ( O.K. ) 繼續。



選定記憶卡中一張影像作為影像色彩調整的參考，決定後請按確認鍵 ( O.K. ) 繼續。



影像色彩設定功能僅提供對比、亮度、銳利度、紅/綠色彩、藍/黃色彩及位置調整等參數設定。

#### 附註

- 進行影像色彩設定前，請先將記憶卡插入記憶卡插槽中。

### 8. 影像調整功能



進行影像調整前，請先選定一張影像來作為影像參數調整的參考。



選擇想要調整的影像參數：包括移動、亮度、影像縮放、銳利度等參數。



範例說明：移動。  
以上下左右方向鍵來調整影像的位置。



範例說明：對比  
以左、右方向鍵來調整影像對比參數。



範例說明：紅綠色彩值  
以左、右方向鍵來調整影像在紅色與綠色的參數值。



## 9. 電源管理\*



選擇「設定」，並按  
確認鍵 ( O.K. ) 繼續。



選擇「印像機設定」，並按  
確認鍵 ( O.K. ) 繼續。



選擇「電源管理」，並按  
確認鍵 ( O.K. ) 繼續。

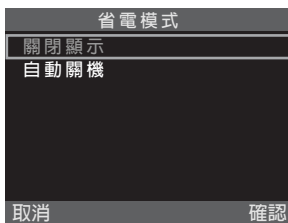

範例說明：關閉液晶螢幕  
選擇「設定」，並按  
確認鍵 ( O.K. ) 繼續。



範例說明：關閉液晶螢幕  
以方向鍵選擇自動休眠時間，  
並按確認鍵繼續。  
當停止操作一段時間後，  
LCD自動關閉。

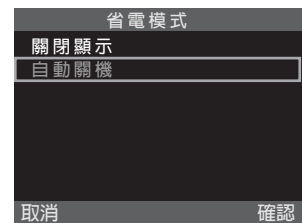

範例說明：自動關機  
選擇「設定」，並按  
確認鍵 ( O.K. ) 繼續。

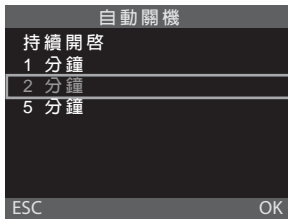

範例說明：自動關機  
以方向鍵選擇自動休眠時間，  
並按確認鍵 ( O.K. ) 繼續。  
當停止操作一段時間後，電源  
自動關閉。

## 備註

- 電源管理只在使用電池時有效
- 當印像機LCD自動關閉時，您可以按任意鍵點亮LCD；當印像機自動關機後，您必須按電源鍵來重新開啓。
- 電源管理出廠設定為：停止操作一分鐘後，LCD自動關閉；停止操作三分鐘後，印像機自動關機。

## 連接電腦列印工作\*

### 連接電腦與印像機

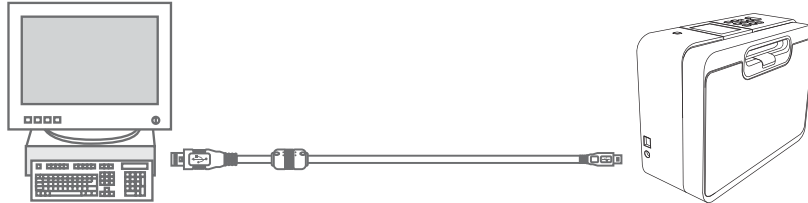

### 安裝印像機驅動程式

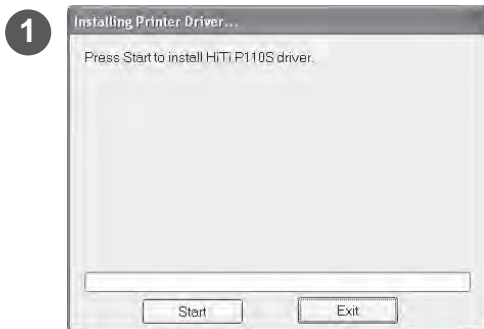

將安裝光碟放入CD/DVD光碟機中以安裝印像機驅動程式。

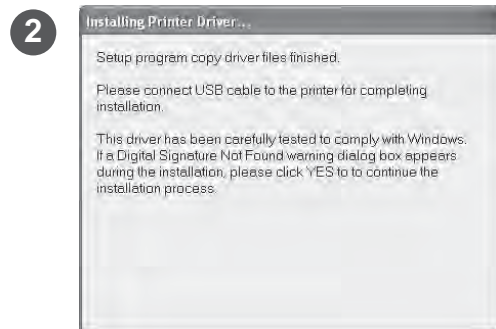

安裝完畢，開啓印像機電源，電腦會自動偵測到印像機。



電腦正在複製印像機需要的檔案

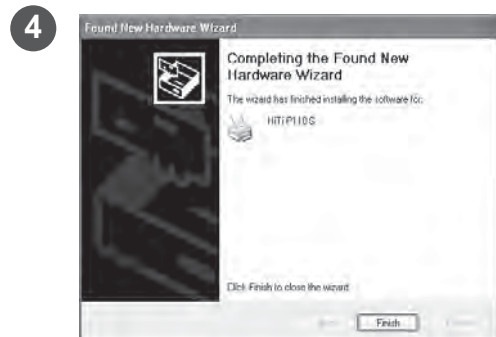

安裝完畢請按「完成」結束

### 安裝 IDQuickDésirée 軟體

(請參考 IDQuickDésirée 軟體使用說明書)

### 附註

- 本說明書僅提供如何安裝印像機之說明，關於如何透過IDesiree或PhotoDesiree Deluxe軟體來列印，請參考軟體使用說明書。

## 故障排除 \*

了解狀態指示燈

狀態	問題	故障排除
狀態指示燈 頻閃一次	找不到色帶	取出色帶並重新安裝
狀態指示燈 頻閃二/三次	色帶類型不符	請使用誠研產品之專用耗材
狀態指示燈 頻閃三次	色帶用完	請更換色帶
狀態指示燈 頻閃四次	紙張用完	請確認紙張餘量，如有需要，請補充紙張
狀態指示燈 頻閃五次	卡紙	打開色帶門並將相紙從印像機中取出

### 附註

- 如果上述表格無法回答您的問題，請聯絡我們在當地的服務中心以便迅速且確實地解決您的問題。
- 彩晶控制器在操作過程中，硬體本身會有些許的微溫，此屬正常現象。

# 規格表

## 誠研數位印像機P110S

規格明細 / 型號	P110S
列印技術	熱昇華
解析度	300 x 300 dpi
顯示	2.5英吋彩晶控制器
列印範圍	4 x 6 英吋 (100 x 152 mm)
紙張尺寸	4 x 7 英吋 (100 x 178 mm)
色帶匣	60張(YMCO)
進紙匣	60張
記憶卡界面	CF I / CF II / SD / SDHC / MS / MS Pro / MMC / Micro Drive
隨插即用界面	PTP / LinkPrint / Mass Storage Devices
電腦操作界面	Windows 2000 / XP / Mac OS X 10.2 或以上版本/ Vista
支援檔案格式	JPEG / TIFF
連接埠	USB 1.1 / 2.0 full speed
電源	19Vdc, 4.7A MAX
操作環境	溫度: 5°C ~ 40°C (41~104°F) / 溼度: 20 ~ 75% RH
體積	250 x 100 x 185 毫米(9.84 x 3.9 x 7.3 英吋)
重量	2.4公斤(約4.85磅) (不計耗材與電池)

## 附註

- 規格若有變動，恕不另行通知。

## 電源轉接器

規格明細 / 型號	電源轉接器
輸入電壓	100v-240v, 50-60 Hz
額定輸出	直流 19Vdc, 4.74A or 18-24Vdc, 4.75A max
操作環境	溫度: 0°C ~ 40°C (32~104°F) / 溼度: 20 ~ 80% RH
體積	134 x 58 x 32毫米
重量	約 1公斤

## (選購) P110S 鋰電池

規格明細 / 型號	P110S 鋰電池
類型	鋰離子電池
額定電壓 / 容量	直流 18.5Vdc, 2600mAH
充電循環	約 250 次
列印數量	約60 張 (4 x 6英吋)
操作溫度	溫度: 5°C ~ 40°C (41~104°F) / 溼度: 40 ~ 90% RH
存放環境*	溫度: -20°C ~ 60°C (-4~139°F) / 溼度: 40 ~ 90% RH 可存放一個月 溫度: -20°C ~ 45°C (-4~113°F) / 溼度: 40 ~ 90% RH 可存放三個月 溫度: -20°C ~ 25°C (-4~77°F) / 溼度: 40 ~ 90% RH 可存放六個月
體積	139.3 X 60.5 X 23毫米(5.48 x 2.38 x 0.9英吋)
重量	290 克 (0.64 磅)

\*殘餘電量可能因存放環境而有所不同

## 附註

- 上述數據為誠研內部測試數據
- 上述數據可能會隨列印環境與列印圖像改變

## 客服資訊

### 線上支援

您可以連上誠研科技網站www.hiti.com以取得最新的產品資訊及下載最新的驅動程式、軟體或模板。

### 全球據點

#### 營運總部 台灣

誠研科技股份有限公司  
台北市羅斯福路二段100號20樓  
Tel: +886-2-2363-8833  
Fax: +886-2-2362-1319  
www.hiti.com

#### 營運中心 中國

誠研科技(蘇州)股份有限公司  
蘇州工業園區新慶路58號  
Tel: +86-512-8228-1688  
Fax: +86-512-8228-1690  
www.hiti.com/cn

#### Europe · Russia

HiTi Digital Europe B.V.  
ESP 206, 5633 AC, Eindhoven, The Netherlands  
Tel: +31-40-2565166  
Fax: +31-40-2903176 & +31-40-2903287  
www.hiti.com

#### North America

HiTi Digital America, Inc.  
727 Brea Canyon Rd. Suite#2 Walnut, CA 91789, USA  
Tel: +1-909-594-0099  
Fax: +1-909-598-0011  
www.hiti.com/us

#### Latin America

HiTi Digital, Inc. (Mexico)  
Agustín González de Cossío Str. #1 int. 202 Col. Del Valle,  
C.P. 03100, Mexico City, D. F. Mexico  
TEL: +52-55-50253671, +52-55-50253672  
FAX: +52-55-11076206  
www.hiti.com/latinamerica

#### India

HiTi Digital, Inc. (New Delhi Liaison Office)  
# 401/402, 4th floor, 96, Siddharth Building Nehru Place,  
New Delhi 110019  
Tel: +91-11-4180-8191  
Fax: +91-11-4180-8193  
www.hiti.com

#### Middle East · Africa

HiTi Digital, Inc. MEA  
Emaar business park, bldg # 2, office # 426 P.O. Box 261750,  
Dubai-United Arab Emirates  
Tel: +971-4-3674547  
Fax: +971-4-3674221  
www.hiti.com



- ▲ © 2009 HiTi Digital, Inc. All Rights Reserved.
- ▲ PictBridge is a trademark. All other trade names and trademarks are property of their respective owners.
- ▲ Specifications are subject to change without prior notice.

P/N:39.D050I.T01