



FS-3140MFP+

操作手册



简介

感谢惠购 **FS-3140MFP+**。

本操作手册旨在帮助您正确操作机器、执行日常保养以及在需要时采取简单的故障排除措施，以便可以始终使用处于良好工作状态的机器。

请在首次使用机器前阅读本操作手册，然后将其放置在机器附近，以便查阅。

建议您使用京瓷原配耗材。我们对于因使用第三方耗材而对机器造成的损失不承担任何责任。

图示中的标签可确保耗材为我们自己的品牌。

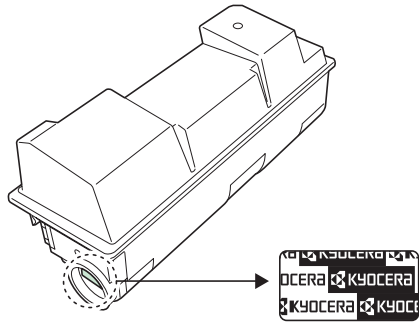

附带的手册

本机附带以下手册。请在需要时参阅这些文件。

快速安装手册

介绍常用操作、便捷操作、日常保养以及故障排除操作。

安全指南

提供在安装和使用机器时用到的安全和注意信息。使用本机前，请务必阅读该指南。

安全指南 (FS-3140MFP+)

介绍机器安装空间、小心标签和其他信息。使用本机前，请务必阅读该指南。

DVD-ROM (Product Library)

操作手册 (本手册)

介绍如何装入纸张、基本复印、打印和扫描操作以及故障排除。

传真操作手册

介绍如何操作传真，检查传送结果、打印报告和使用网络传真。

京瓷 COMMAND CENTER 操作手册

打印驱动程序使用手册

网络传真驱动程序操作手册

KMnet Viewer 使用手册



KM-NET 直接打印操作手册

PRESCRIBE 命令技术参考

PRESCRIBE 命令参考



本手册中使用的安全规范

本手册章节以及本机上标识的符号为安全警告，旨在保护用户、他人与周围的物体，并确保机器的使用正确、安全。这些符号及其含义如下。



-  **警告:** 表示若对相关要点不引起充分重视或不正确执行，则可能会导致严重人身伤害，甚至死亡。
-  **小心:** 表示若对相关要点不引起充分重视或不正确执行，则可能会导致人身伤害，或机械损坏。

符号



△ 符号表示相关章节含有安全警告。具体注意要点在符号内标出。

-  [一般警告]
-  [高温警告]

⊘ 符号表示相关章节含有禁止操作的信息。具体禁止操作内容在符号内标出。

-  [禁止操作警告]
-  [禁止拆解]

● 符号表示相关章节含有必须操作的信息。具体要求操作内容在符号内标出。

-  [要求操作警示]
-  [拔下电源插头]
-  [本机务必使用有接地连接的插座]

若操作手册的安全警告无法辨识，或操作手册遗失，请与维修服务人员联系，向其索要更换（付费）。

注：由于本机具有防伪造功能，因此在少数情况下，本机可能无法正确复印类似银行票据的原稿。

目录

	快速操作指南	v
	菜单图	viii
	环境	xv
	耗材处理注意事项	xv
	关于复印 / 扫描的合法性限制	xvii
	法律和安全信息	xix
1	部件名称	
	操作面板	1-2
	机器	1-4
2	使用前的准备工作	
	检查附带的物品	2-2
	确定连接方法并准备电缆	2-3
	连接电缆	2-5
	开机 / 关机	2-6
	自动节能模式	2-8
	睡眠和自动睡眠	2-8
	切换显示屏使用的语言 [语言]	2-9
	设定日期和时间	2-11
	网络设置 (LAN 电缆连接)	2-14
	安装软件	2-16
	COMMAND CENTER (命令中心) (电子邮件设定)	2-27
	发送电子邮件	2-28
	发送文件至 PC 前的准备工作	2-30
	装纸	2-40
	装入原稿	2-53
3	基本操作	
	登录 / 退出	3-2
	单触键和程序键	3-3
	信息显示屏	3-6
	复印	3-7
	打印 - 从应用程序打印	3-16
	发送	3-18
	确认目的地画面	3-25
	指定目的地	3-26
	取消作业	3-29
	检查剩余墨粉和纸张	3-30
4	复印功能	
	原稿尺寸	4-2
	纸张选择	4-3
	原稿方向	4-6
	EcoPrint	4-8
	多合一模式	4-9
	连续扫描	4-13
	作业完成通知	4-14
	文件名输入	4-16
	优先打印	4-17

5	发送功能	
	原稿尺寸	5-2
	发送尺寸	5-3
	倍率	5-5
	双面发送	5-7
	原稿方向	5-8
	文件格式	5-10
	原稿图像	5-12
	调节浓度	5-13
	扫描分辨率	5-14
	彩色 / 灰度 / 黑白选择	5-15
	连续扫描	5-16
	文件名输入	5-17
	主题和内容输入	5-18
	WSD 扫描	5-19
	作业完成通知	5-21
	FTP 加密传送	5-23
	文件分离	5-24
	使用应用程序扫描图像	5-25
6	文件夹	
	打印 USB 存储器中存储的文件	6-2
	将文件保存至 USB 存储器 (扫描至 USB)	6-6
	移除 USB 存储器	6-8
	从作业文件夹打印	6-9
7	状态 / 作业取消	
	检查作业状态	7-2
	检查作业历史记录	7-8
	发送作业日志历史记录	7-13
	暂停和恢复作业	7-18
	取消作业	7-18
	设备 / 通信	7-19
8	默认设定 (系统菜单)	
	一般设定	8-2
	复印设定	8-68
	打印机设定	8-74
	发送设定	8-86
	文件夹设定	8-88
	打印报告 / 发送通知	8-93
	调节 / 保养	8-98
	编辑目的地 (地址簿 / 添加单触键)	8-105
	重新启动系统	8-119
	网络设定	8-120
	网络安全	8-139
	端口阻止设定	8-149
	安全等级 (安全等级设定)	8-153
	选购功能	8-153
9	保养	
	清洁	9-2
	更换墨粉盒	9-5
	更换废粉盒	9-7
	更换保养组件 (MK-370)	9-8
10	故障排除	
	解决故障	10-2

	针对错误信息的解决措施	10-6
	清除卡纸	10-13
11	管理	
	用户登录管理	11-2
	部门管理	11-15
	检查计数	11-37
	附录	
	选购设备	附录 -2
	字符输入方法	附录 -5
	纸张	附录 -9
	规格	附录 -18
	术语表	附录 -22
	索引	索引 -1

快速操作指南

使用本机前，请务必阅读 **法律和安全信息**。

管理员任务

若要执行复印操作



按开始键即可执行复印操作。您也可以微调复印设定，如更改纸张尺寸、调节浓度等。

若要执行打印操作



您可以通过网络执行打印操作，或直接打印 USB 存储器中的 PDF 文件。

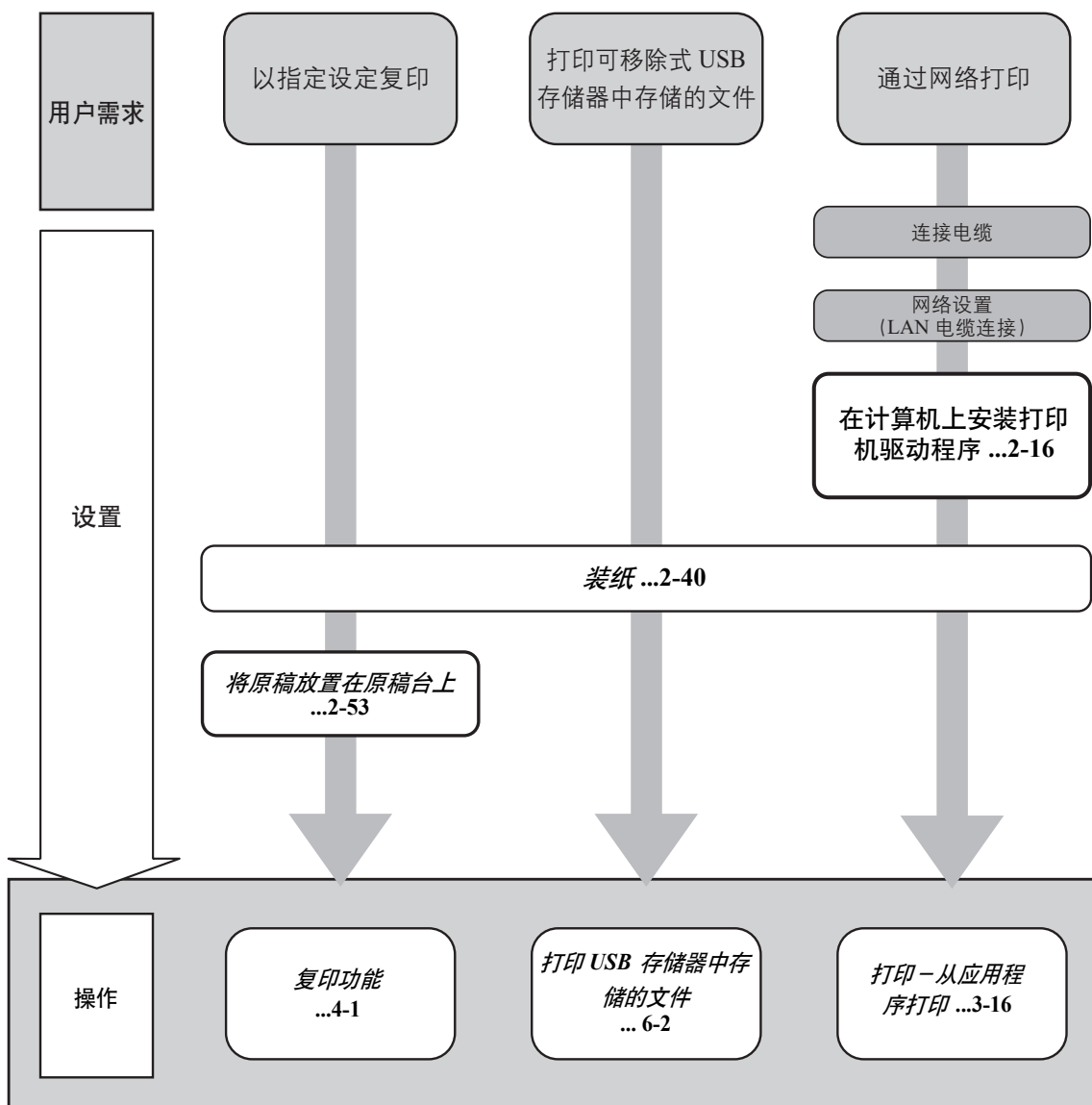

若要发送文件

您可以通过网络发送扫描图像。或者将扫描图像存储在 USB 存储器中。

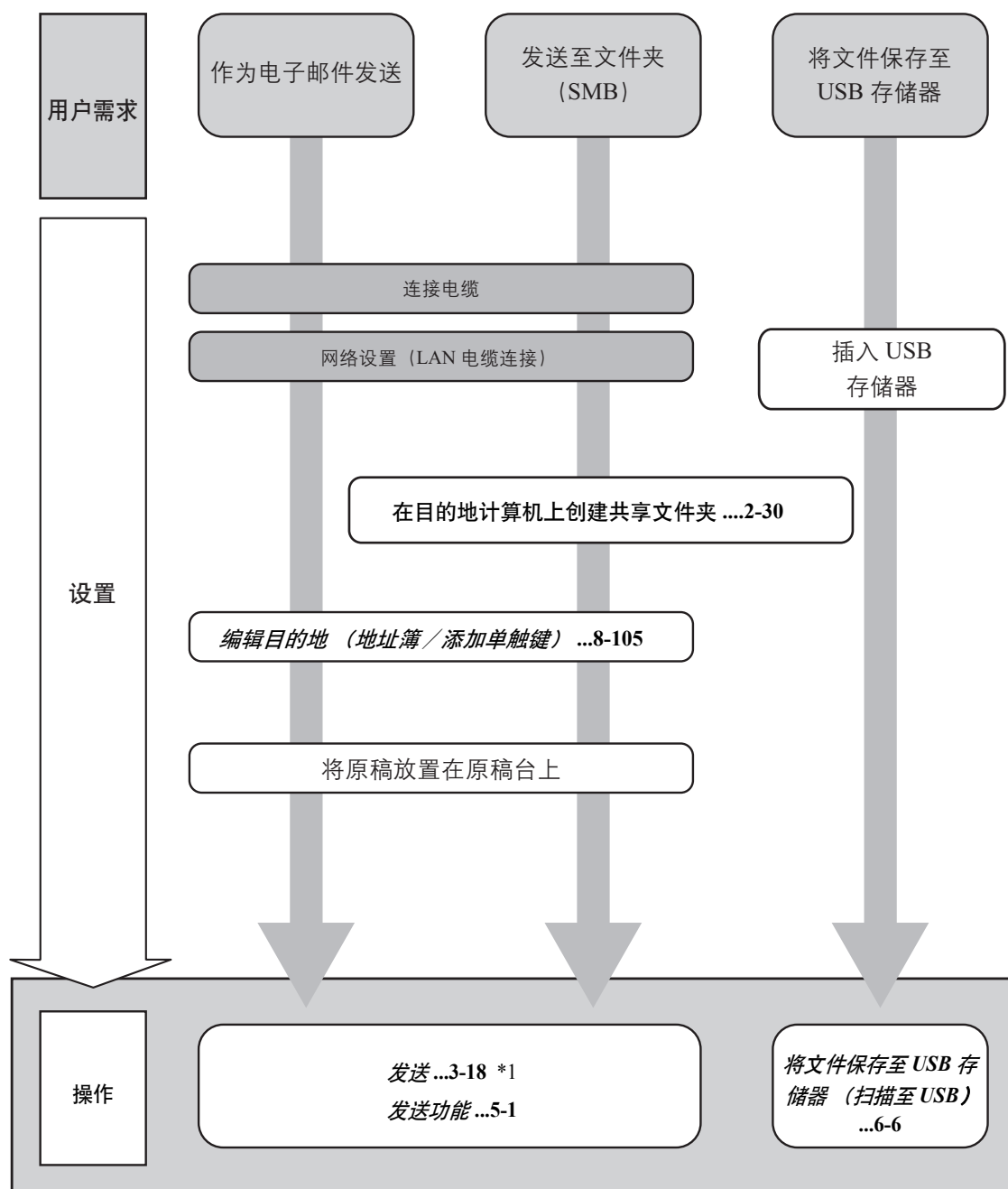

*1: 如果发送目的地并未存储在地址簿中, 可直接输入地址发送。

若要发送传真（传真功能仅在 FS-3140MFP+ 中可用。）



和使用电话线路发送传真一样，您也可以通过网络发送传真。

注：有关设定和发送传真的详情，请参阅 *传真操作手册*。

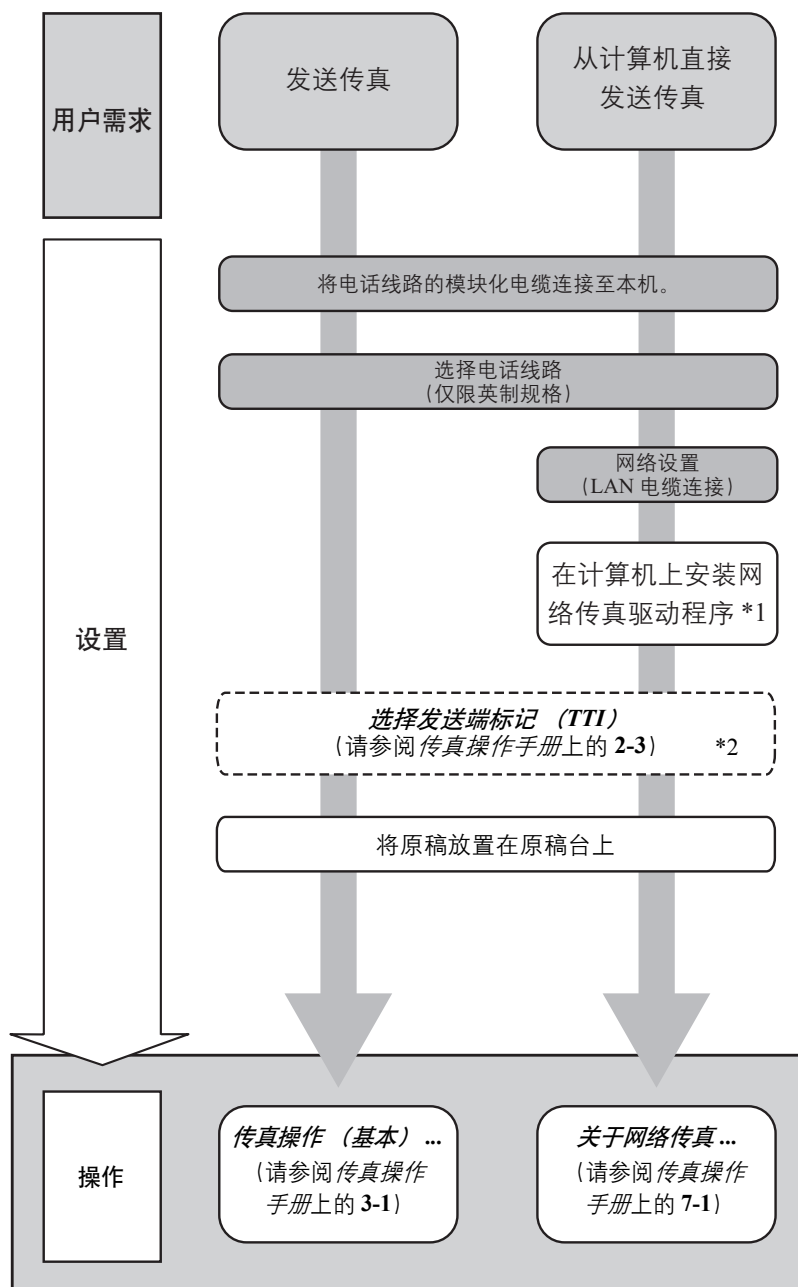

*1: 有关详情，请参阅 *网络传真驱动程序操作手册*。

*2: 如果传真目的地并未存储在地址簿中，可直接输入地址发送。

菜单图

复印键	功能菜单键	纸张选择	... 第 4-3 页
		分页	... 第 3-15 页
		双面	... 第 3-12 页
		倍率	... 第 3-10 页
		多合一	... 第 4-9 页
		原稿尺寸	... 第 4-2 页
		原稿方向	... 第 4-6 页
		原稿图像	... 第 3-9 页
		浓度	... 第 3-8 页
		EcoPrint	... 第 4-8 页
		连续扫描	... 第 4-13 页
		文件名输入	... 第 4-16 页
		作业完成通知	... 第 4-14 页
		优先打印	... 第 4-17 页

发送键	功能菜单键	色彩选择	... 第 5-15 页
		原稿尺寸	... 第 5-2 页
		原稿图像	... 第 5-12 页
		扫描分辨率	... 第 5-14 页
		发送尺寸	... 第 5-3 页
		倍率	... 第 5-5 页
		原稿方向	... 第 5-8 页
		连续扫描	... 第 5-16 页
		文件格式	... 第 5-10 页
		文件名输入	... 第 5-17 页
		主题 / 内容	... 第 5-18 页
		作业完成通知	... 第 5-21 页
		传真发送分辨率	... 请参阅 <i>传真操作手册</i>
		传真延时传送	... 请参阅 <i>传真操作手册</i>
		直接传真传送	... 请参阅 <i>传真操作手册</i>
		传真接收查询	... 请参阅 <i>传真操作手册</i>
(接下页)	(接下页)	浓度	... 第 5-13 页

发送键 (接上页)	功能菜单键 (接上页)	双面	... 第 5-7 页
		FTP 加密传送	... 第 5-23 页
		文件分离	... 第 5-24 页

文件夹键	F 代码文件夹	... 请参阅 <i>传真操作手册</i>
	查询文件夹	... 请参阅 <i>传真操作手册</i>
	作业文件夹	... 第 6-9 页
	USB 存储器	... 第 6-2 页

文件夹键 (从 USB 存储器打印时)	功能菜单键	分页	... 第 3-15 页
		纸张选择	... 第 4-3 页
		双面	... 第 3-12 页
		文件名输入	... 第 5-17 页
		作业完成通知	... 第 4-14 页
		优先打印	... 第 4-17 页
		加密 PDF	—
		TIFF 打印	... 第 6-3 页
		XPS 适合页面大小	... 第 6-4 页
		文件夹键 (保存至 USB 存储器时)	功能菜单键
原稿尺寸	... 第 5-2 页		
原稿图像	... 第 5-12 页		
扫描分辨率	... 第 5-14 页		
存储尺寸	—		
倍率	... 第 5-5 页		
原稿方向	... 第 5-8 页		
连续扫描	... 第 5-16 页		
文件格式	... 第 5-10 页		
文件名输入	... 第 5-17 页		
作业完成通知	... 第 5-21 页		
浓度	... 第 5-13 页		
双面	... 第 5-7 页		

状况确认 / 操作终止键	打印作业状态	... 第 7-2 页
	发送作业状态	... 第 7-2 页
	存储作业状态	... 第 7-2 页
	预约作业	... 第 7-8 页
	打印作业日志	... 第 7-8 页
	发送作业日志	... 第 7-8 页
	存储作业日志	... 第 7-8 页
	扫描仪	... 第 7-19 页
	打印机	... 第 7-19 页
	传真	... 第 7-19 页
	墨粉状态	... 第 3-30 页
	纸张状态	... 第 3-30 页
	USB 存储器	... 第 7-20 页

系统菜单 / 计数键	报告	报告打印	菜单图		... 第 8-93 页
			状态页		... 第 8-93 页
			字体列表		... 第 8-93 页
		管理报告设定	发出的传真报告		... 请参阅 <i>传真操作手册</i>
			收到的传真报告		... 请参阅 <i>传真操作手册</i>
		结果报告设定	发送结果	电子邮件 / 文件夹	... 第 8-96 页
				传真	... 第 8-96 页
				发送前已取消	... 第 8-96 页
			传真接收结果		... 请参阅 <i>传真操作手册</i>
			作业完成通知		... 请参阅 <i>传真操作手册</i>
		作业日志历史记录	自动发送		... 第 7-13 页
			发送历史记录		... 第 7-13 页
			目的地	确认	... 第 7-13 页
				登录	... 第 7-13 页
			主题		... 第 7-13 页
			SSFC 日志主题		... 第 7-13 页
		(接下页)			

系统菜单 / 计数键 (接上页)	计数			...	第 11-37 页		
	系统	网络设定	TCP/IP 设定	TCP/IP	...	第 8-121 页	
				IPv4 设定	...	第 8-121 页	
				IPv6 设定	...	第 8-130 页	
				协议详细内容	...	第 8-136 页	
			NetWare	...	第 8-131 页		
			AppleTalk	...	第 8-132 页		
			WSD 扫描	...	第 8-133 页		
			WSD 打印	...	第 8-134 页		
			IPSec	...	第 8-139 页		
			安全协议	...	第 8-139 页		
			主机名	—			
			网络端口	...	第 8-120 页		
		端口阻止设定		...	第 8-149 页		
		安全级别		...	第 8-153 页		
		重启		...	第 8-119 页		
		选购功能		...	第 8-153 页		
		用户 / 部门管理	用户登录设定	用户登录		...	第 11-2 页
				本地用户列表		...	第 11-6 页
				IC 卡设定		—	
	群组验证			...	第 11-11 页		
	网络用户信息			...	第 11-12 页		
	部门管理设定		部门管理		...	第 11-15 页	
			部门管理报告		...	第 11-35 页	
			总部门管理		...	第 11-31 页	
			每一个部门管理		...	第 11-31 页	
			帐户列表	详细内容 / 编辑	...	第 11-19 页	
				删除	...	第 11-19 页	
				添加帐户	...	第 11-18 页	
			默认设定	应用限制	...	第 11-26 页	
	复印 / 打印计数	...		第 11-22 页			
	计数限制	...		第 11-28 页			
未知 ID 的作业		...	第 11-13 页				
(接下页)							

系统菜单 / 计数键 (接上页)	用户信息		—
	一般设定	语言	... 第 8-3 页
初始画面		... 第 8-5 页	
声音	蜂鸣器	... 第 8-6 页	
	传真扬声器	... 第 8-6 页	
	传真监听器	... 第 8-6 页	
显示亮度		... 第 8-7 页	
原稿 / 纸张设置	自定义原稿尺寸	... 第 8-7 页	
	初始原稿尺寸	... 第 8-9 页	
	自定义纸张尺寸	... 第 8-10 页	
	纸盒 1 设定	... 第 8-12 页	
	纸盒 2 设定	... 第 8-12 页	
	纸盒 3 设定	... 第 8-12 页	
	纸盒 4 设定	... 第 8-12 页	
	手送纸盘设定	... 第 8-14 页	
	纸张类型设定	... 第 8-16 页	
	用于自动的纸张	... 第 8-19 页	
	初始纸张来源	... 第 8-20 页	
	特殊纸张操作	... 第 8-21 页	
份数限制		... 第 8-23 页	
度量单位		... 第 8-24 页	
错误处理		... 第 8-25 页	
日期设定		... 第 8-27 页	
定时器设定	错误清除定时器	... 第 8-32 页	
	睡眠定时器	... 第 8-34 页	
	面板复位定时器	... 第 8-37 页	
	节能定时器	... 第 8-39 页	
	错误自动清除	... 第 8-32 页	
	自动睡眠	... 第 8-34 页	
	面板自动复位	... 第 8-37 页	
	禁用时间	... 第 8-40 页	
(接下页)	(接下页)		

系统菜单 / 计数键 (接上页)	一般设定 (接上页)	功能初始值	色彩选择	...	第 8-42 页	
			扫描分辨率	...	第 8-43 页	
			传真发送分辨率	...	请参阅 <i>传真操作手册</i>	
			原稿图像	...	第 8-44 页	
			浓度	...	第 8-45 页	
			倍率	...	第 8-46 页	
			分页	...	第 8-47 页	
			原稿方向	...	第 8-48 页	
			EcoPrint	...	第 8-49 页	
			文件名输入	...	第 8-50 页	
			主题 / 内容	...	第 8-51 页	
			连续扫描	...	第 8-52 页	
			文件格式	...	第 8-53 页	
			文件分离	...	第 8-54 页	
			TIFF 打印	...	第 8-55 页	
			XPS 适合页面大小	...	第 8-56 页	
			详细设定	2 合 1 版面	...	第 8-57 页
				4 合 1 版面	...	第 8-58 页
				边框线条	...	第 8-60 页
				原稿装订	...	第 8-61 页
	整理装订	...		第 8-62 页		
	图像质量	...		第 8-63 页		
	彩色 TIFF 压缩	...		第 8-64 页		
	登录操作	...	第 8-66 页			
	RAM 盘模式	...	第 8-67 页			
	复印	图片处理	...	第 8-68 页		
		纸张选择	...	第 8-69 页		
自动纸张检测		...	第 8-70 页			
自动倍率优先		...	第 8-71 页			
选择按键设定		...	第 8-72 页			
(接下页)						

系统菜单 / 计数键 (接上页)	打印机	仿真设定		... 第 8-74 页	
		EcoPrint		... 第 8-77 页	
		A4/Letter 通用		... 第 8-78 页	
		双面		... 第 8-79 页	
		份数		... 第 8-80 页	
		方向		... 第 8-81 页	
		换页超时		... 第 8-82 页	
		换行操作		... 第 8-82 页	
		回车操作		... 第 8-83 页	
		供纸模式		... 第 8-84 页	
		发送	选择按键设定		... 第 8-86 页
	文件夹	F 代码文件夹		... 请参阅 <i>传真操作手册</i>	
		作业文件夹		... 第 8-88 页	
		查询文件夹		... 请参阅 <i>传真操作手册</i>	
		选择按键设定		... 第 8-90 页	
	编辑目的地	地址簿		... 第 8-105 页	
		打印列表		... 第 8-105 页	
	调节 / 保养	复印浓度调节		... 第 8-98 页	
		发送 / 文件夹浓度		... 第 8-99 页	
		校正黑线		... 第 8-100 页	
		维修设定	维修状态		... 第 8-95 页
			网络状态		... 第 8-95 页
			安装墨粉		... 第 8-101 页
			自动感光鼓清洁		... 第 8-102 页
			感光鼓清洁		... 第 8-103 页
			传真国家代码		—
			传真呼叫设定		—
远程诊断设定			... 请参阅 <i>传真操作手册</i>		
远程诊断 ID		... 请参阅 <i>传真操作手册</i>			

环境

本机的工作环境如下：

- 温度：10 至 32.5 °C
- 湿度：15 至 80 %

但是，恶劣的使用环境可能会影响图像质量。避免将机器安装在以下位置。

- 靠近窗户或处于直射阳光之下。
- 有震动的位置。
- 温度急剧变化。
- 正对热风或冷风风向。
- 通风不畅。

若地板禁不住滑轮的摩擦，则在安装完成后移动本机时可能会损坏地板。

复印过程中，本机会排放一定的臭氧，但其排放量不会对人体健康造成任何危害。但是，若本机在通风不畅的房间内长时间工作，或复印量极大时，其散发的气味会令人不适。为保持舒适的复印工作环境，最好应使房间通风良好。

耗材处理注意事项



小心

请勿试图烧毁墨粉盒或废粉盒。否则会有被火星灼伤的危险。

请将墨粉盒和废粉盒远离儿童放置。

若墨粉从墨粉盒或废粉盒内溢出，应谨防吸入和吞食，或与眼睛和皮肤接触。

- 若误吸入墨粉，请转移到空气新鲜处，并用大量的清水彻底漱口。若出现咳嗽，则请就医。
- 若误吞食墨粉，用清水漱口，并喝下 1 至 2 杯清水对胃液进行稀释。必要时请就医。
- 若墨粉误入眼睛，用清水彻底清洗。若有任何疼痛，请就医。
- 若皮肤沾上墨粉，请用肥皂和水清洗。

请勿尝试强行打开或销毁墨粉盒或废粉盒。



其他注意事项

将用完的墨粉盒和废粉盒交还给贵地经销商或维修服务人员。他们将根据相关的法律法规回收或报废处理收集到的墨粉盒和废粉盒。

请避免将本机存放在会受到阳光直射的场所。

请将本机存放在温度低于 40°C 同时不会出现温度和湿度骤变的场所。

若长时间不使用机器，请从纸盒以及手送纸盘（MP）中取出纸张，将其放回原包装中并重新密封。

使用 FS-3140MFP+ 时，如果主电源开关关闭，传真发送 / 接收功能会被禁用。如果暂时不使用机器，请勿关闭主电源开关，而只需按下操作面板上的电源键使机器进入睡眠模式即可。

关于复印 / 扫描的合法性限制

- 未经版权所有者允许禁止复印 / 扫描版权所有的材料。
- 严禁复印 / 扫描下列物品，否则可能会受到法律的制裁。
可能不限于这些项目。请勿有意复印 / 扫描这些禁止复印 / 扫描的物品。
 - 纸币
 - 银行票据
 - 证券
 - 印花
 - 护照
 - 证书
- 贵地的法律和法规可能还禁止或限制复印 / 扫描未在上文说明的其他项目。

法律和安全信息

请在使用本机之前阅读此信息。本章涉及以下内容。

- 法律信息 xx
- 关于商标 xx
- 节能控制功能 xxiv
- 自动双面复印功能 xxiv
- 再生纸 xxiv
- 能源之星 (ENERGY STAR®) 项目 xxiv
- 关于本操作手册 xxv
- 本手册中使用的规范 xxvi

法律信息

未经京瓷公司事先书面许可，禁止复印或以其他方式复制本手册之全部或部分内容。

关于商标

- PRESCRIBE 和 ECOSYS 是京瓷公司的商标。
- KPDL 是京瓷公司的商标。
- Microsoft、MS-DOS、Windows、Windows NT 和 Internet Explorer 是微软公司在美国和 / 或其他国家的注册商标。
- Windows Me、Windows XP 和 Windows Vista 是微软公司的商标。
- PCL 是惠普公司的商标。
- Adobe Acrobat、Adobe Reader 和 PostScript 是 Adobe Systems, Incorporated 的商标。
- Ethernet 是 Xerox Corporation 的注册商标。
- Novell 和 NetWare 是 Novell, Inc. 的注册商标。
- IBM 和 IBM PC/AT 是国际商用机器公司的商标。
- Power PC 是 IBM 在美国和 / 或其他国家的商标。
- AppleTalk、Bonjour、Macintosh 和 Mac OS 是 Apple Inc. 在美国和其他国家的注册商标。
- 本机中安装的所有欧洲语言字体按照与 Monotype Imaging Inc. 达成的许可协议使用。
- Helvetica、Palatino 和 Times 是 Linotype GmbH 的注册商标。
- ITC Avant Garde Gothic、ITC Bookman、ITC ZapfChancery 及 ITC ZapfDingbats 是 International Typeface Corporation 的注册商标。
- 本机中安装了 Monotype Imaging Inc. 的 UFST™ MicroType® 字体。
- 本机中的某些软件含有由 Independent JPEG Group 开发的模块。

所有其他品名及产品名称是其相关公司的注册商标或商标。本操作手册中未使用 ™ 和 ® 标志。

GPL/LGPL

本产品含有构成部分固体的 GPL (<http://www.gnu.org/licenses/gpl.html>) 和 / 或 LGPL (<http://www.gnu.org/licenses/lgpl.html>) 软件。您可获取源代码，并可在遵循 GPL/LGPL 条款的前提下复制、重新发布和修改源代码。有关包括源代码可用性在内的更多信息，请访问 <http://www.kyoceramita.com/gpl/>。

Open SSLeay 许可证

Copyright (c) 1998-2006 The OpenSSL Project. 版权所有。

如果符合下列条件，无论是否修改过，以源代码和二进制形式重新发布及使用是被允许的：

- 1 源代码的重新发布必须保留上述版权声明、这份条件列表以及下述免责声明。
- 2 以二进制形式重新发布必须在随发布附带的文档与 / 或其他材料中复制上述版权声明、这份条件列表以及下述免责声明。
- 3 所有提及本软件功能或使用内容的广告资料必须显示下列声明：
“本产品包含由 OpenSSL Project 开发应用于 OpenSSL Toolkit 的软件。 (<http://www.openssl.org/>) ”。
- 4 事先未经书面许可，不准将 “OpenSSL Toolkit” 和 “OpenSSL Project” 名称用于认可或推广由本软件衍生出的产品。
有关书面许可的信息，请联系 openssl-core@openssl.org。
- 5 事先未经 OpenSSL Project 书面许可，由本软件衍生出的产品不允许被称为 “OpenSSL” 或在其产品名称中出现 “OpenSSL” 字样。
- 6 无论何种形式的重新发布都必须保留下列声明：“本产品包含由 OpenSSL Project 开发应用于 OpenSSL Toolkit 的软件 (<http://www.openssl.org/>) ”

本软件是按 OpenSSL PROJECT “现状” 提供，并且不存在任何缺陷保证，无论其为明示或默示，其中包括但不限于

适销性以及适合某特定用途之默示保证。在任何情况下，无论以何种原因引起或依据保证责任的任何直接、间接、偶然、特殊、典型或必然的损失（其中包括但不限于获得替代品或服务，使用过程中的损失、资料丢失、利润损失或业务中断），或是在合同纠纷、严格责任或任何本软件使用范畴之外引起的民事侵权（其中包括疏忽责任或其他方面）中导致的损失，OpenSSL PROJECT 或其经销商都不会对此承担责任。即使已经获悉此种损失的可能性。

Original SSLeay 许可证

Copyright (C) 1995-1998 Eric Young (eay@cryptsoft.com) 版权所有。

这是一个由 Eric Young (eay@cryptsoft.com) 所撰写的用于实施 SSL 的软件包。撰写此实施程序的目的在于符合 Netscapes SSL 的要求。

只要符合下列条件，本软件库对于商业及非商业用途都是免费的。下列条件应用于本次发布中的所有代码，包括 RC4、RSA、lhash、DES 等等，不仅仅是 SSL 代码。随本次发布附带的 SSL 文档受相同版权条款的保护，除了版权持有人 Tim Hudson (tjh@cryptsoft.com) 之外。

由 Eric Young 保留版权，并且代码中的任何版权声明均不能被删除。

如果某一个产品使用了此软件包，Eric Young 作为软件库（被使用）中部分内容之作者，应该被署名。

署名可以以文字信息的形式出现在程序启动时或者出现在随软件包附带的文档中（在线或文字说明）。

如果符合下列条件，无论是否修改过，以源代码和二进制形式重新发布及使用是被允许的：

- 1 源代码的重新发布必须保留版权声明、这份条件列表以及下述免责声明。
- 2 以二进制形式重新发布必须在随发布附带的文档与 / 或其他材料中复制上述版权声明、这份条件列表以及下述免责声明。
- 3 所有提及本软件功能或使用内容的广告资料必须显示下列声明：
“本产品包含由 Eric Young (eay@cryptsoft.com) 撰写的加密软件”
如果软件库所使用的常规内容与加密功能不相关，则“加密”这个词可以忽略。
- 4 如果您在 apps 目录（应用程序代码）中包含了任一个 Windows 特定代码（或其中一个衍生代码），您必须包含下列声明：
“本产品包含由 Tim Hudson (tjh@cryptsoft.com) 撰写的软件”

本软件是按 ERIC YOUNG “现状”提供，并且不存在任何缺陷保证，无论其为明示或默示，其中包括但不限于适销性以及适合某特定用途之默示保证。在任何情况下，无论以何种原因引起或依据保证责任的任何直接、间接、偶然、特殊、典型或必然的损失（其中包括但不限于获得替代品或服务，使用过程中的损失、资料丢失、利润损失或业务中断），或是在合同纠纷、严格责任或任何本软件使用范畴之外引起的民事侵权（其中包括疏忽责任或其他方面）中导致的损失，该作者或参与者都不会对此承担责任。即使已经获悉此种损失的可能性。

无法改变任何用于公开市售的版本或衍生代码的许可证和发布条款。例如，无法简单复制此代码，并且无法在其他发布许可证下使用它 [包括 GNU 公共许可证]。

Monotype Imaging 许可协议

- 1 软件系指用专门的格式编码的数字式、机器可读、可升级数据以及 UFST 软件。
- 2 您同意接受非独占性许可，以在您返回 Monotype Imaging 的注册卡上所载明的地址，专门为您自己的常规业务或个人目的使用此软件复制和显示字母、数字、字符及符号（字体）的粗细、风格及样式。根据本许可协议的条款，您有权在最多三台打印机上使用字体。若您需要在三台以上打印机上存取字体，您应申请多用户许可协议，这可从 Monotype Imaging 获得。Monotype Imaging 保留对软件及字体的所有权利、所有权及权益；您的权利范围只限于授权按本协议明确载明的条款使用软件。
- 3 为保护 Monotype Imaging 的专利权，您同意对软件及有关字体的其他专利信息严格保密，并制定合理的措施管理软件及字体的存取和使用。
- 4 您同意不复制或复印软件或字体，但您可进行备份。您同意在任何此类备份上应保留原件中的专利声明。
- 5 本许可协议应一直延续到软件及字体的使用结束，除非协议提前终止。若您未能遵守本许可协议的条款，而且在 Monotype Imaging 通知后三十（30）天内未能予以改正，Monotype Imaging 可终止协议。当本许可协议期满或终止时，您应按要求退还 Monotype Imaging 或销毁所有软件、字体及文件。
- 6 您同意不对软件进行修改、变更、分解、解密、反工程或反编译。
- 7 Monotype Imaging 保证在交货后九十（90）天内，软件运行符合 Monotype Imaging 发布的标准，且软盘在材质及工艺上无缺陷。Monotype Imaging 不保证软件无缺陷、错误和疏忽。

双方同意所有其他明示或默示保证，包括关于适用于特定用途及适销性的保证排除在外。
- 8 有关软件及字体对您的专门赔偿，亦即 Monotype Imaging 的唯一责任为在其退回 Monotype Imaging 时修理或更换故障部分。

在任何情况下，Monotype Imaging 均不会对利润损失、数据丢失，或任何其他偶然或间接损失，或由于滥用软件及字体或对其使用不当所造成的任何损失承担责任。
- 9 本协议受美国马萨诸塞州法律的管辖。
- 10 未经 Monotype Imaging 的事先书面许可，您不应转授、出售、租赁或以其他方式转让软件和 / 或字体。
- 11 政府使用、复制或泄漏应视情况受到 FAR 252-227-7013 (b) (3) (ii) 或 (c) (1) (ii) 中技术数据与计算机软件权利条款的限制条件制约。其他使用、复制或泄漏应受到适用 FAR 52.227-19 (c) (2) 中所阐明有限权利软件的限制条件制约。
- 12 您声明已阅读本协议、了解其内容、并同意受到其中条款和条件的约束。任何一方不应受到未在本协议中所载明的任何声明或陈述约束。对本协议的修改除非得到各方授权代表的书面签署，否则一概无效。打开软盘包装，即表示您同意接受本协议的条款和条件。

节能控制功能

本设备具备**节能模式**（即功耗会在本设备最后一次使用完若干时间之后降低），以及**睡眠模式**（即在规定时间内无任何操作时，打印与传真功能处于等待状态，但功耗会降到最低水平）。

节能模式

本设备会在其最后一次使用完 2 分钟之后自动进入节能模式。节能模式启动之前应持续的无操作时间可以延长。有关详情，请参阅第 2-8 页上的*自动节能模式*。

睡眠

本设备会在其最后一次使用完 1 分钟之后自动进入睡眠模式。睡眠模式启用之前应持续的无操作时间可以延长。有关更多信息，请参阅第 2-8 页上的*睡眠和自动睡眠*。

自动双面复印功能

本设备将双面复印功能作为标准功能。例如，通过将两张单面原稿在单页纸上进行双面复印，可降低用纸量。有关更多信息，请参阅第 3-12 页上的*双面复印*。

再生纸

本设备支持使用再生纸，以减少对环境的影响。销售或维修服务人员可提供推荐使用的再生纸信息。

能源之星 (ENERGY STAR®) 项目



我公司为国际能源之星项目成员，已确认本机符合国际能源之星项目提出的标准。

关于本操作手册

本操作手册包括以下章节。

章节 1 - 部件名称

介绍机器部件和操作面板按键。

章节 2 - 使用前的准备工作

介绍添加纸张、放入原稿、连接机器以及首次使用前必需的配置。

章节 3 - 基本操作

介绍执行基本复印、打印和扫描操作的步骤。

章节 4 - 复印功能

介绍复印时可用的功能。

章节 5 - 发送功能

介绍发送原稿时可用的功能。

章节 6 - 文件夹

提供有关如何使用文件夹的基本指南。

章节 7 - 状态 / 作业取消

介绍如何检查作业状态和作业历史记录，以及如何暂停或恢复正在打印或等待打印的作业。同时还介绍了如何检查设备状态。

章节 8 - 默认设定 (系统菜单)

介绍一般机器操作的系统菜单选项。

章节 9 - 保养

介绍机器清洁和墨粉更换。

章节 10 - 故障排除

介绍如何处理错误信息、卡纸以及其他故障。

章节 11 - 管理

介绍用户登录管理和部门管理。

附录

介绍如何输入字符并且列出机器规格。

介绍本机可以使用的一些有用的选购设备。

提供有关纸张类型和纸张尺寸的信息。同时还包括一个术语表。

本手册中使用的规范

根据说明的需要，本手册中使用了以下规范。

规范	说明	示例
粗体	表示操作面板按键或计算机画面。	按 开始键 。
[常规]	指示信息显示屏上的选择项目。	选择 [系统]。
<i>斜体</i>	指示信息显示屏上显示的信息。	此时将显示 <i>准备复印</i> 。
	用来强调关键字、关键句，或者是针对其他信息的引用。	有关详情，请参阅第 2-8 页上的 <i>睡眠和自动睡眠</i> 。
注	表示引用的补充信息或者操作。	注： _____
重要	表示需要进行或者禁止进行的操作，以防止出现故障。	重要： _____
小心	表示为了避免受伤或机器损坏必须遵守的事项以及如何处理这些事项。	小心： _____

1 部件名称

本章节介绍机器部件和操作面板按键。

- 操作面板 1-2
- 机器 1-4

操作面板

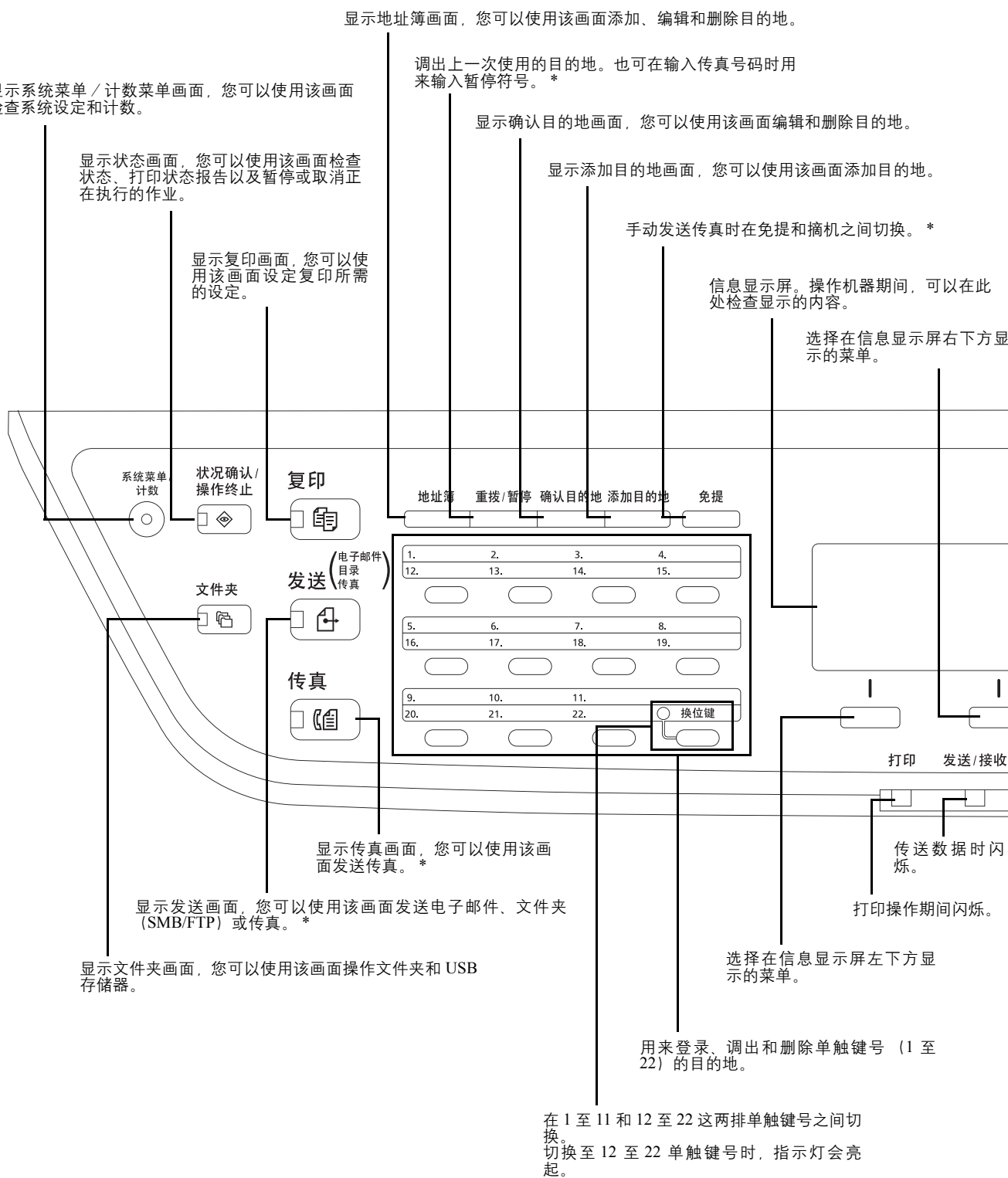

* 传真功能仅在 FS-3140MFP + 中可用。

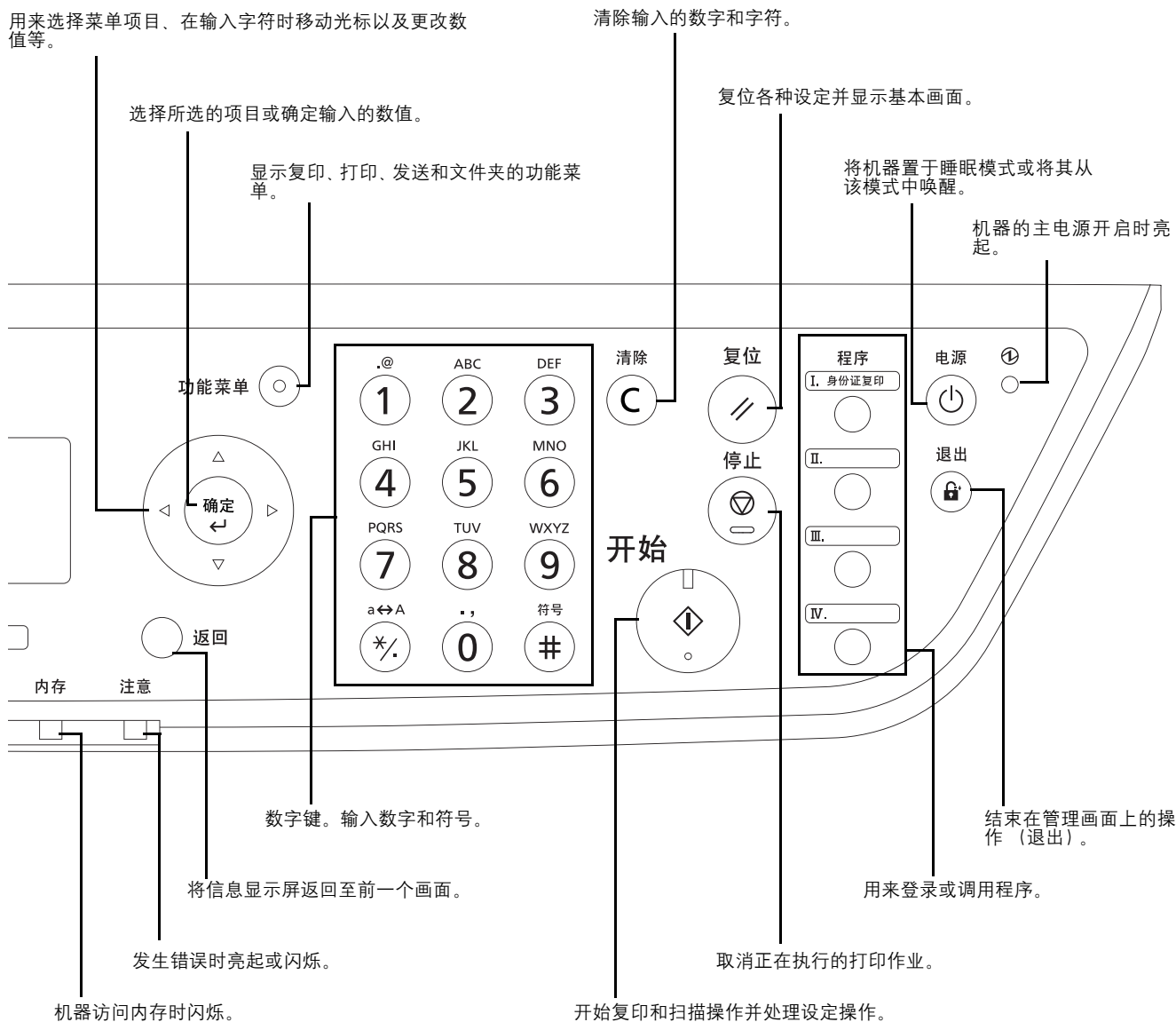

机器

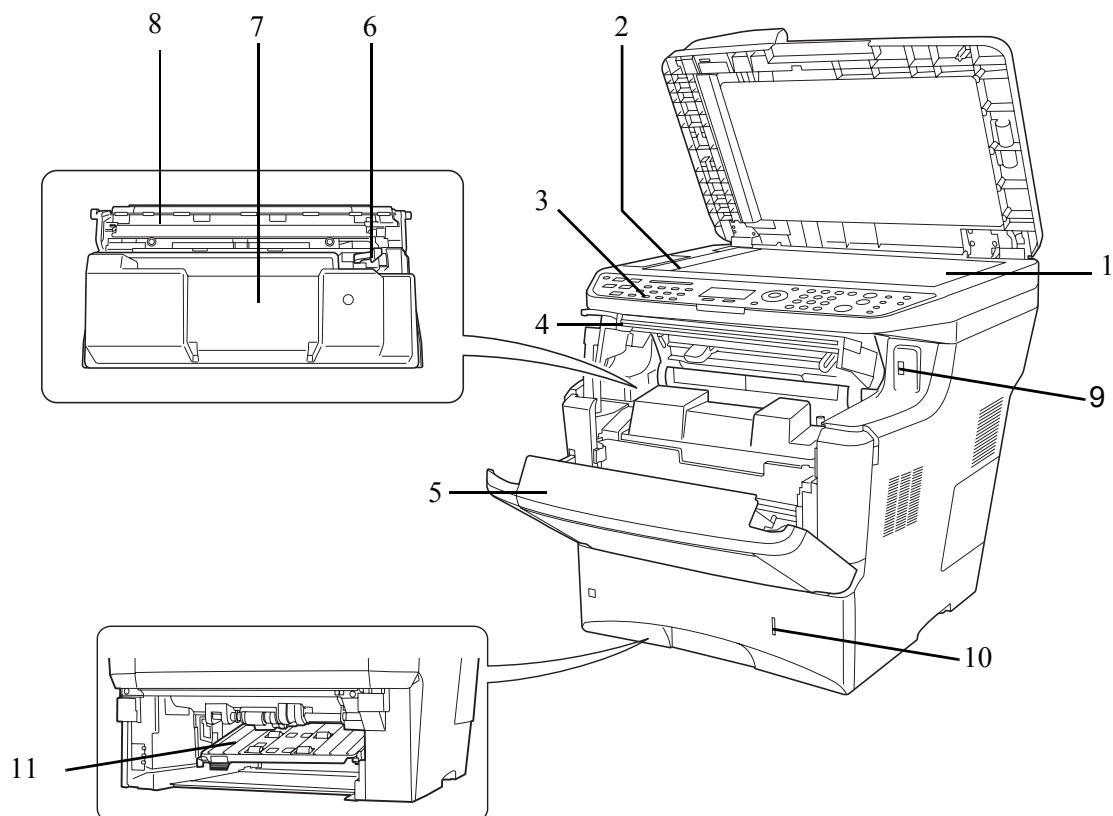

- 1 原稿台
- 2 窄缝玻璃
- 3 操作面板
- 4 上盖板
- 5 前盖板
- 6 墨粉盒锁定杆
- 7 墨粉盒
- 8 显影单元
- 9 USB 存储器插槽
- 10 纸张余量显示窗
- 11 双面器前盖板

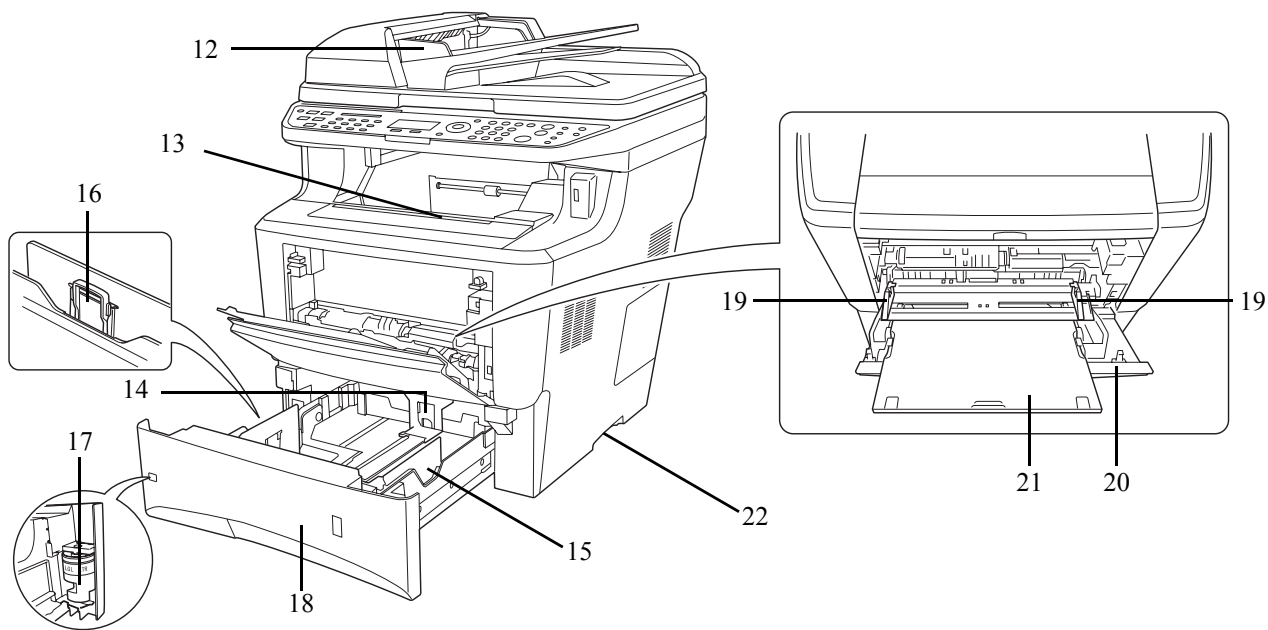

- 12 送稿器
- 13 上接纸盘
- 14 纸张长度导板
- 15 纸张宽度导板
- 16 纸张宽度调节片
- 17 纸张尺寸拨盘
- 18 纸盒 1
- 19 纸张宽度导板
- 20 手送纸盘
- 21 手送纸盘的支撑托盘部
- 22 手柄

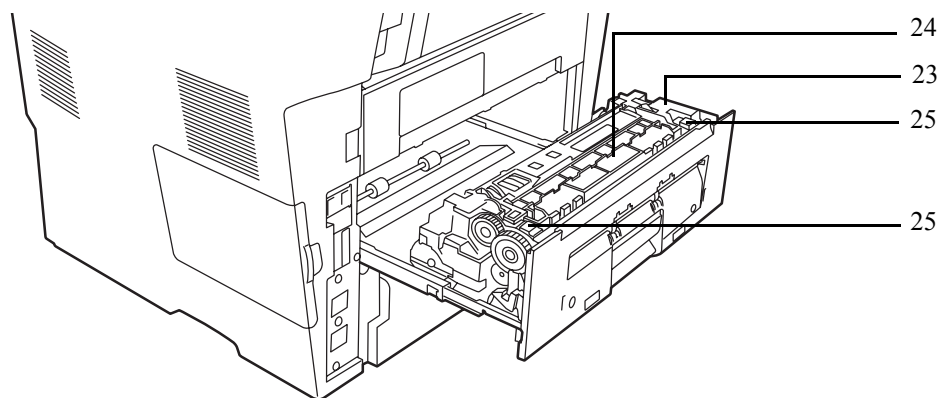

- 23 后部装置
- 24 定影盖板
- 25 信封开关

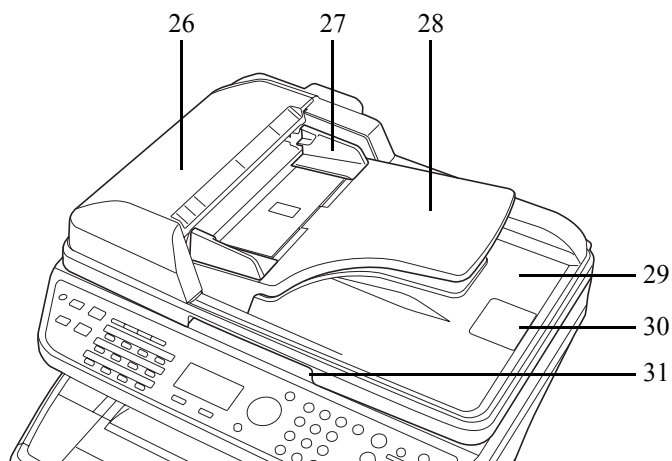

- 26 送稿器盖板
- 27 原稿宽度导板
- 28 原稿摆放台
- 29 原稿出纸台
- 30 原稿限位器
- 31 送稿器开 / 关把手

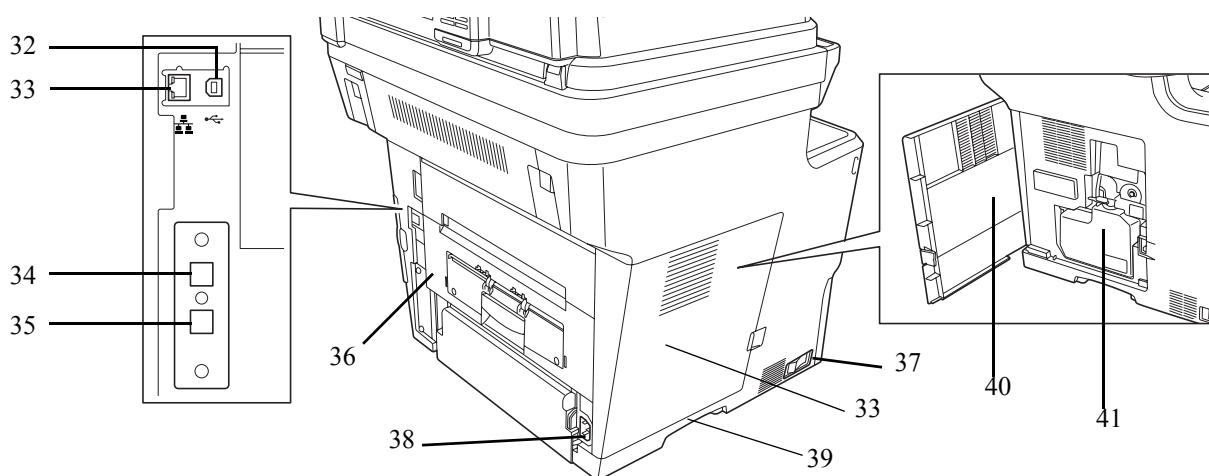

- 32 USB 接口
- 33 网接接口 / 指示灯
- 34 线路接插件 *
- 35 电话接插件 *
- 36 后盖板
- 37 主电源开关
- 38 电源线接插件
- 39 手孔
- 40 左盖板
- 41 废粉盒

* 仅适用于安装有传真功能的产品。

2 使用前的准备工作

本章节介绍首次使用本机前所需的准备工作以及装入纸张和原稿的步骤。

- 检查附带的物品 2-2
- 确定连接方法并准备电缆..... 2-3
- 连接电缆 2-5
- 开机 / 关机 2-6
- 自动节能模式 2-8
- 睡眠和自动睡眠 2-8
- 切换显示屏使用的语言 [语言]..... 2-9
- 设定日期和时间 2-11
- 网络设置 (LAN 电缆连接) 2-14
- 安装软件 2-16
- COMMAND CENTER (命令中心) (电子邮件设定) 2-27
- 发送电子邮件 2-28
- 发送文件至 PC 前的准备工作 2-30
- 装纸 2-40
- 装入原稿 2-53

检查附带的物品

检查是否附带了以下物品。

- 快速安装手册
- 安全指南
- 安全指南 (FS-3140MFP+)
- DVD-ROM (Product Library)

附带 DVD-ROM 中所含的文件

附带 DVD-ROM (Product Library) 中包含以下文件。请在需要时参阅这些文件。

文件

操作手册 (本手册)

传真操作手册

京瓷 COMMAND CENTER 操作手册

打印驱动程序使用手册

网络传真驱动程序操作手册

KMnet Viewer 使用手册

KM-NET 直接打印操作手册

PRESCRIBE 命令技术参考

PRESCRIBE 命令参考

确定连接方法并准备电缆

检查将本机连接至 PC 或网络的方法，然后准备好所需的电缆。

连接示例

请参阅下图，确定将设备连接至 PC 或网络的方法。

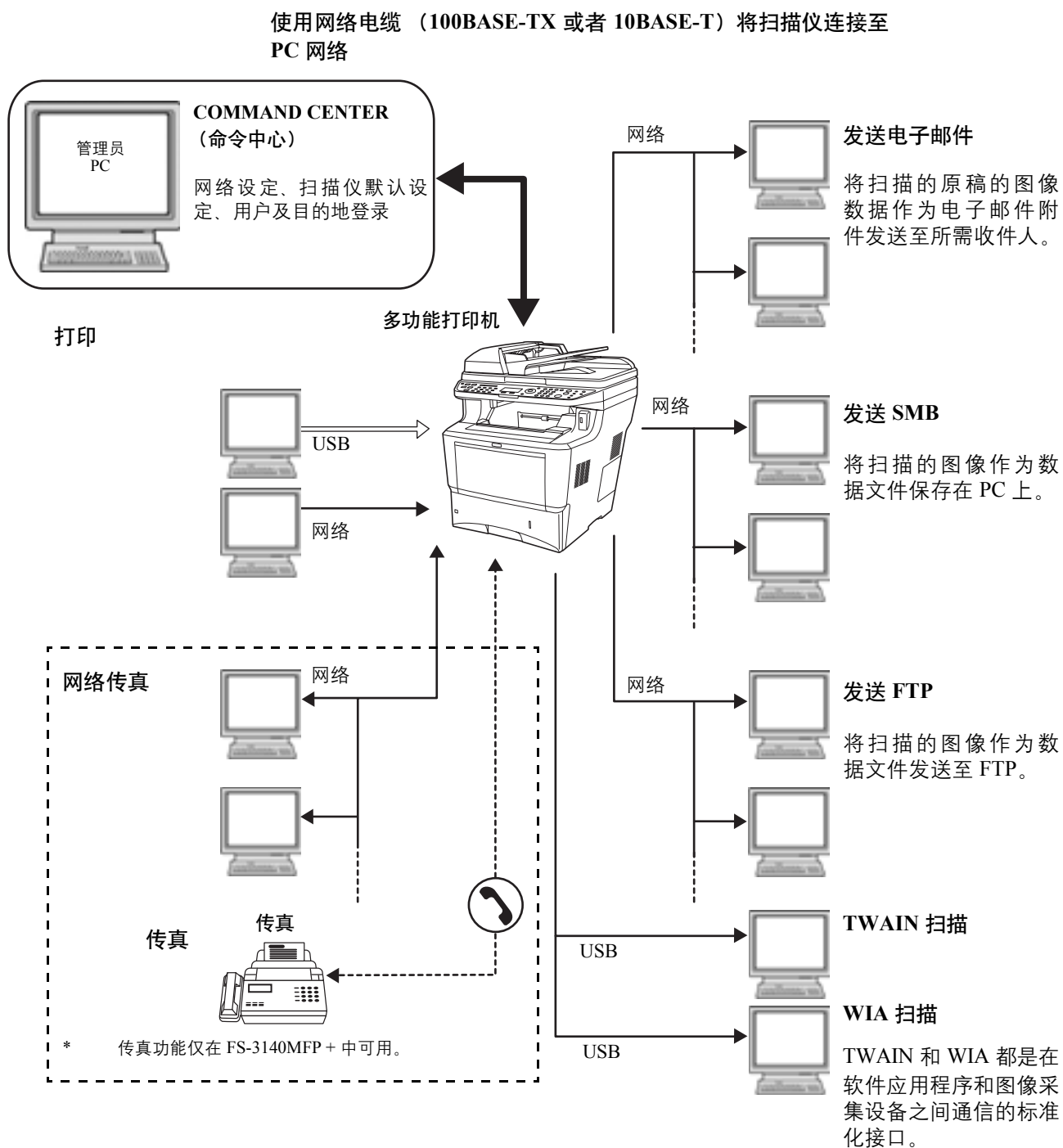

准备所需的电缆

可以使用以下接口将设备连接至 PC。请根据使用的接口准备所需的电缆。

可用的标配接口

功能	接口	所需的电缆
打印 / 扫描 / 网络传真*	网络接口	LAN (10Base-T 或 100Base-TX, 屏蔽电缆)
打印 / TWAIN 扫描 / WIA 扫描	USB 接口	USB 2.0 兼容电缆 (符合高速 USB 标准, 最长 5.0 m, 屏蔽电缆)

* 网络传真和传真功能仅在 FS-3140MFP+ 中可用。有关网络传真的详情, 请参阅 *传真操作手册*。

连接电缆

请按照以下步骤将电缆连接至本机。

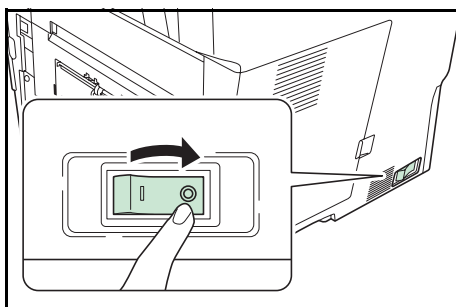

- 1 关闭主电源开关 (O)。

- 2 将机器连接至您的 PC 或网络设备。使用网络接口时，请取下网络接口盖。

连接网络电缆时，请配置网络。有关详情，请参阅第 2-14 页上的网络设置 (LAN 电缆连接)。

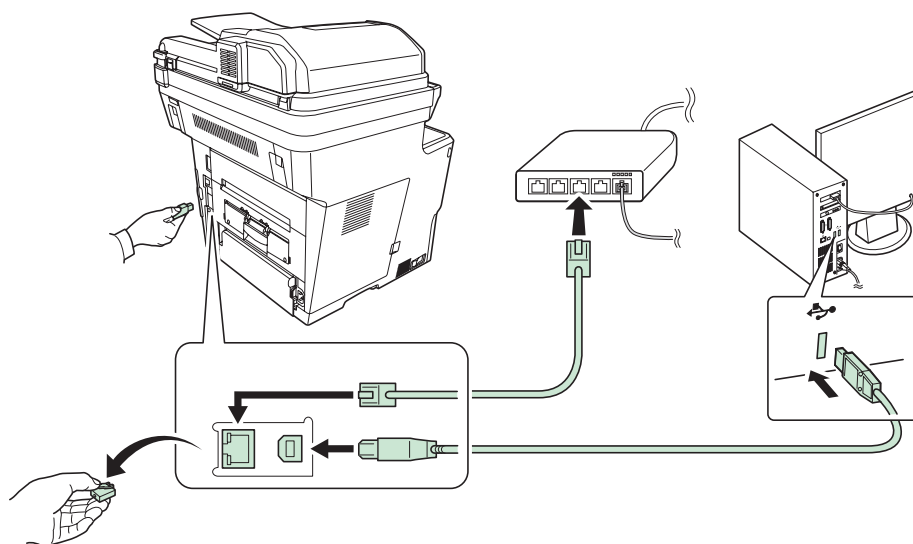

- 3 将附带的电源线的一端连接至本机，并将另一端连接至电源插座。

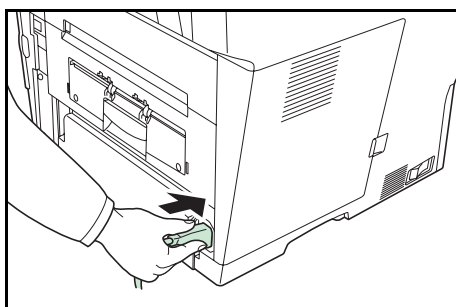

重要：请仅使用随机附带的电源线。

开机 / 关机

开机

主电源指示灯亮起时 ...



按电源键。

主电源指示灯熄灭时 ...

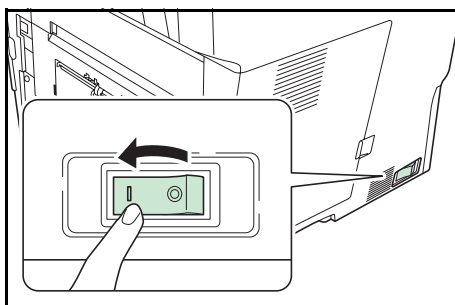

打开主电源开关。

重要：关闭主电源开关后，请勿随即又打开主电源开关。至少等待 5 秒钟，然后打开主电源开关。

关机

关闭主电源开关之前，请按操作面板上的**电源键**，让电源指示灯熄灭。关闭主电源开关前，确保**内存键**指示灯熄灭。

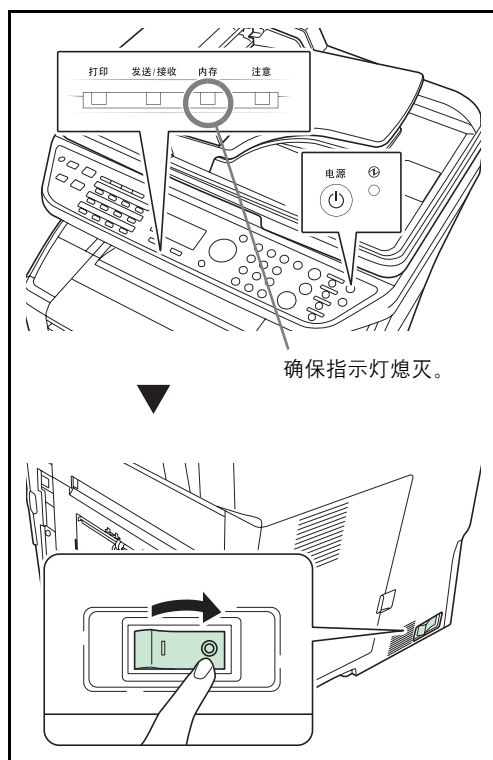

本机长时间不使用时



小心：如果短期不使用本机（如，隔夜），请关闭主电源开关。如果长期不使用本机（如，假期），为安全起见，请从插座中拔除电源插头。请注意，使用 FS-3140MFP+ 时，使用主电源开关关闭机器也会同时禁用传真发送和接收功能。

小心：取下纸盒中纸张并封存于包装袋中以防受潮。

自动节能模式

自动节能模式会在本机闲置 2 分钟后，自动将机器切换到节能模式。

睡眠和自动睡眠

睡眠



要进入睡眠模式，请按**电源键**。此时除主电源指示灯在内的所有指示灯及信息显示屏都会熄灭，以便最大限度地节省电力。此状态被称为睡眠模式。

如果在睡眠模式下接收到打印数据，本机会在保持信息显示屏熄灭的情况下执行该打印作业。

使用 FS-3140MFP+ 时，本机也会在操作面板保持熄灭的情况下打印出接收到的传真数据。

要恢复正常模式，请按**电源键**。机器将在 15 秒内恢复就绪。

请注意，机器使用的环境条件（如通风状况）可能会导致机器恢复较慢。

自动睡眠

自动睡眠功能会在本机闲置 1 分钟后，自动将本机切换到睡眠模式。

切换显示屏使用的语言 [语言]

选择信息显示屏上显示的语言。

请使用以下步骤选择语言。

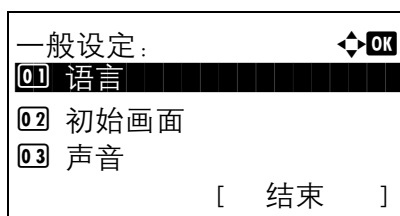
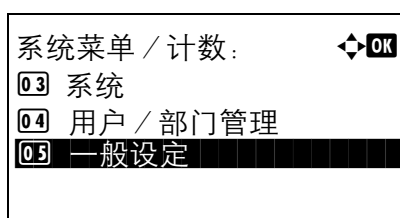
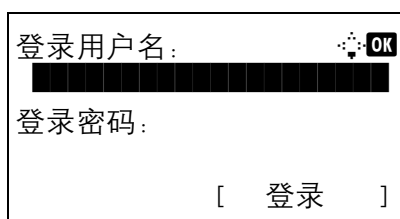
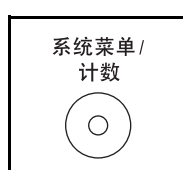
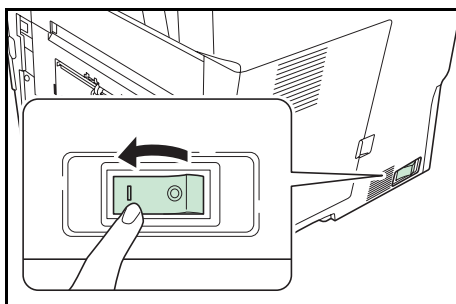

1 打开主电源开关。

2 按主机操作面板上的系统菜单 / 计数键。

执行用户管理时，如果尚未登录，机器上会显示登录画面。然后，请输入用户 ID 和密码进行登录。

注： 机器出厂时已将以下管理员登录至本机。

登录用户名：4000

登录密码：4000

有关输入字符的详情，请参阅附录-5 页上的字符输入方法。

3 在系统菜单 / 计数菜单中，按 Δ 或 ∇ 键选择 [一般设定]。

4 按确定键。此时会显示一般设定菜单。

5 按 Δ 或 ∇ 键选择 [语言]。

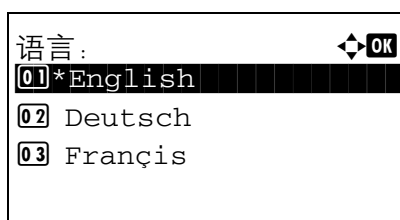

6 按**确定键**。此时会显示语言。

7 按 Δ 或 ∇ 键选择所需的语言，然后按**确定键**。
此时会显示**完成**，并且画面返回至一般设定菜单。

设定日期和时间

请按照以下步骤设定机器安装所在地的日期和时间。

使用传送功能发送电子邮件时，在此处设定的日期和时间将打印在电子邮件的页眉上。设定内容包括日期、时间以及机器使用地区与 GMT 时间的时差。

注：请务必先设定时差，然后再设定日期和时间。

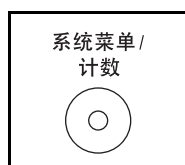

1 按主机操作面板上的**系统菜单 / 计数**键。

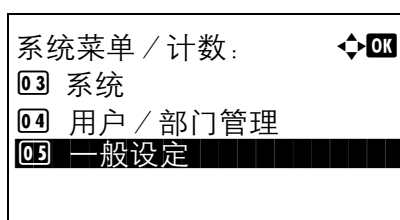

2 在系统菜单 / 计数菜单中，按 Δ 或 ∇ 键选择 [一般设定]。

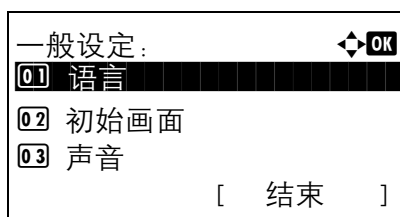

3 按**确定**键。此时会显示一般设定菜单。

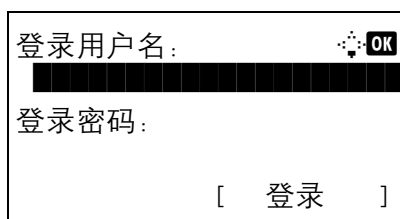

4 按 Δ 或 ∇ 键选择 [日期设定]，然后按**确定**键。

5 此时会显示登录画面。然后，请输入具有管理员权限的用户 ID 和密码进行登录，并按 [登录]（右选择键）。

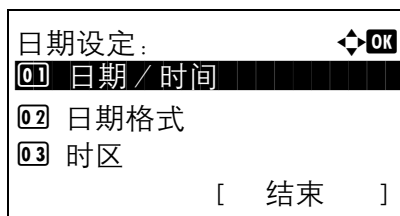

6 此时会显示日期设定菜单。

7 按 Δ 或 ∇ 键选择 [时区]。

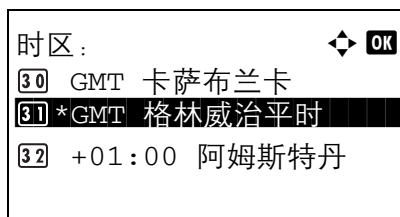

8 按**确定键**。此时会显示时区。

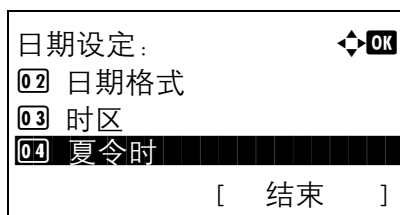

9 按 Δ 或 ∇ 键选择您所在的地区，然后按**确定键**。
此时会显示**完成**，并且画面返回至日期设定菜单。

10 按 Δ 或 ∇ 键选择 [夏令时]。

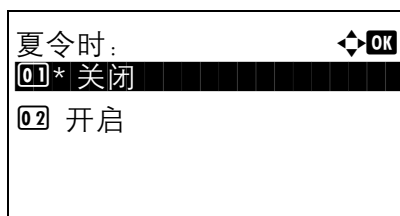

11 按**确定键**。此时会显示夏令时。

12 按 Δ 或 ∇ 键选择 [开启] 或 [关闭]，然后按**确定键**。
此时会显示**完成**，并且画面返回至日期设定菜单。

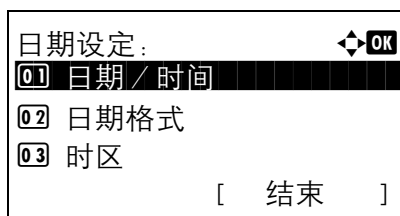

13 按 Δ 或 ∇ 键选择 [日期/时间]。

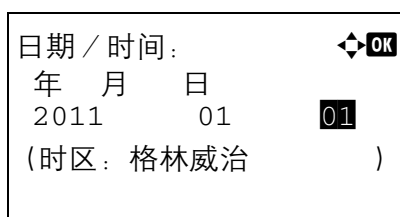

14 按**确定键**。此时会显示日期/时间。

15 按 \triangleleft 或 \triangleright 移动光标位置，按 Δ 或 ∇ 键输入年、月和日，然后按**确定键**。

日期 / 时间:	OK
时 分 秒	
11: 45:	50
(时区: 格林威治)	

- 16 按 ◀ 或 ▶ 键移动光标位置，按 △ 或 ▽ 键输入时、分和秒值，然后按**确定键**。

此时会显示 *完成*，并且画面返回至日期设定菜单。

2

日期设定:	OK
01 日期 / 时间	
02 日期格式	
03 时区	
[结束]	

- 17 按 △ 或 ▽ 键选择 [日期格式]。

日期格式:	OK
01 月 / 日 / 年	
02 * 日 / 月 / 年	
03 年 / 月 / 日	
[结束]	

- 18 按**确定键**。此时会显示日期格式。

- 19 按 △ 或 ▽ 选择所需的格式，然后按**确定键**。

此时会显示 *完成*，并且画面返回至日期设定菜单。

网络设置 (LAN 电缆连接)

本机配备网络接口，该接口与 TCP/IP (IPv4)、TCP/IP (IPv6)、IPX/SPX、NetBEUI、IPSec 和 AppleTalk 等网络协议兼容。它可在 Windows、Macintosh、UNIX、NetWare 和其他平台上进行网络打印。

下表介绍了每个设定所需的项目。

配置适合您 PC 和网络环境的打印机网络参数。

有关操作步骤详情，请参阅第 8-120 页上的网络设定或第 8-139 页上的网络安全。

注：当使用 COMMAND CENTER (命令中心) 时，您可以很方便地从 PC 改变和检查网络参数和安全设定。有关详情，请参阅第 2-27 页上的 COMMAND CENTER (命令中心) (电子邮件设定)。

菜单	子菜单		设定	
系统	网络设定	TCP/IP 设定	TCP/IP	开启 / 关闭
			IPv4 设定	DHCP
		Bonjour		开启 / 关闭
		IP 地址		IP 地址
		子网掩码		IP 地址
		默认网关		IP 地址
		IPv6 设定		开启 / 关闭
		协议详细内容	NetBEUI	开启 / 关闭
			SNMPv3	开启 / 关闭
			FTP (服务器)	开启 / 关闭
			FTP (客户端)	开启 / 关闭 端口号: 21
			SMB	开启 / 关闭
			SNMP	开启 / 关闭
			SMTP (电子邮件传送)	开启 / 关闭
			POP3 (电子邮件接收)	开启 / 关闭
			Raw Port	开启 / 关闭
			LPD	开启 / 关闭
			IPP	开启 / 关闭 端口号: 631
			IPP Over SSL	开启 / 关闭
HTTP	开启 / 关闭			
HTTPS	开启 / 关闭			
LDAP	开启 / 关闭			

		NetWare	开启 / 关闭 帧类型
		AppleTalk	开启 / 关闭
		WSD 扫描	开启 / 关闭
		WSD 打印	开启 / 关闭
	IPSec	IPSec	开启 / 关闭
		规则设定	开启 / 关闭
	安全协议	SSL	开启 / 关闭
		IPP 安全	IPP/IPP over SSL 仅 IPPoverSSL
		HTTP 安全	HTTP/HTTPS 仅 HTTPS
		LDAP 安全	关闭 SSL/TLS STARTTLS
		SMTP 安全	关闭 SSL/TLS STARTTLS
		POP3 安全 1 (2、3)	关闭 SSL/TLS STARTTLS
	网络端口		自动 10Base-Half 10Base-Full 100Base-Half 100Base-Full

注：完成所有网络相关的设定之后，请关闭机器，然后重新打开。强制执行这些设定以确保设定有效！

安装软件

在安装 DVD-ROM 上的打印驱动程序前，请确保已插入打印机电源插头并且将打印机连接至 PC。

在 Windows 系统中安装软件

如果您将打印机连接至 Windows PC，请按照以下步骤安装打印驱动程序。示例显示了如何将打印机连接至 Windows Vista PC。

注：在 Windows 操作系统中，您必须以管理员权限登录至系统才能安装打印驱动程序。

您可以使用快速模式或自定义模式来安装软件。快速模式会自动检测连接的打印机并安装所需的软件。如果您想要指定打印机端口和选择要安装的软件，请使用自定义模式。

1 开启计算机并启动 Windows。

如果显示欢迎使用新硬件向导对话框，则请选择**取消**。

2 将打印机附带的 DVD-ROM 插入 PC 的光驱。在 Windows 7、Windows Server 2008 和 Windows Vista 系统中，可能会显示用户帐号控制窗口。单击**允许**。

安装程序将启动。

注：如果软件安装向导没有自动启动，请在 Windows Explorer 中打开 DVD-ROM 窗口，然后双击 **Setup.exe**。

3 请单击**查看许可协议**并阅读许可协议。单击**接受**。

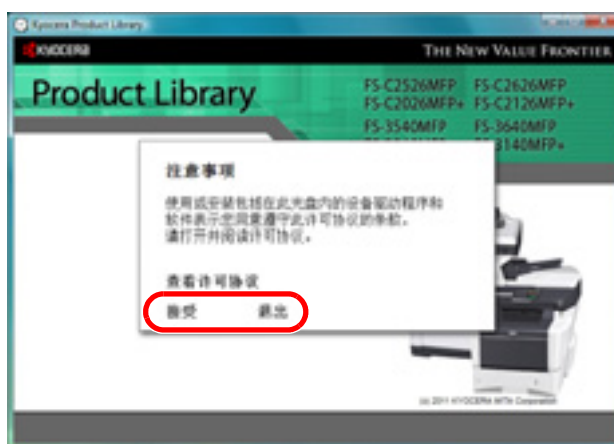

4 单击**安装软件**。

软件安装向导将启动。



从此时开始，步骤会因您的 Windows 版本和连接方式而异。请进入符合您的连接类型的正确步骤。

- 快速模式
- 自定义模式

快速模式

在快速模式下，安装程序会在打印机开启时自动检测。对于标准的连接方式，请使用快速模式。

- 1 在安装方法选择窗口中选择**快速模式**。会出现打印系统检测窗口，然后安装程序会检测出连接的打印机。如果安装程序没有检测到打印系统，请检查确保打印系统已通过 USB 或网络连接，并已开启。然后单击**刷新**以再次搜索打印系统。

注：尽管 Windows Vista 和 Windows 7/Windows XP 安装对话框显示的信息略有不同，但安装步骤是相同的。

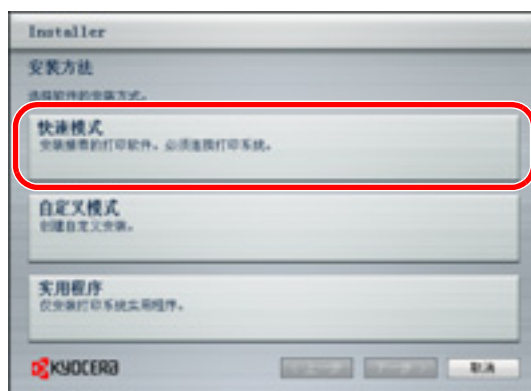

- 2 选择希望安装的打印机，然后单击下一步。

注：如果出现找到新的硬件窗口，请单击**取消**。如果出现硬件安装警告，请单击**继续**。



- 3 您可以在安装设定窗口下自定义打印系统名称。该名称将在打印机窗口和应用程序的打印机列表中显示。指定是否共享打印系统名称或者将打印系统设定为现有的打印机，然后单击**下一步**。

重要：步骤 3 仅在打印系统通过网络连接时才会出现。如果是通过 USB 连接打印系统，则不会在首次安装时出现。



- 4 会出现一个窗口，您可以在其中检查设定。仔细检查设定，然后单击**安装**。

注：如果出现 Windows 安全窗口，请单击**始终安装此驱动程序软件**。

- 5 将出现一个显示打印机已成功安装的信息。单击**完成**以退出打印机安装向导，然后返回 DVD-ROM 主菜单。

如果在您单击**完成**后出现设备设置对话框，则您可以指定打印系统中安装的选购功能等项目的设定。您也可以退出安装后指定设备设定。有关详情，请参阅 DVD-ROM 的打印驱动程序操作手册中的设备设定。

此时打印驱动程序安装完成。如有必要，请按照在屏显示的说明重启系统。

自定义模式

如果您想要指定打印机端口和选择要安装的软件，请使用自定义模式。

例如，如果您不想更换安装在计算机上的字体，请选择**自定义模式**，然后在安装窗口下取消选择**字体驱动程序**标签。

1 选择自定义模式。

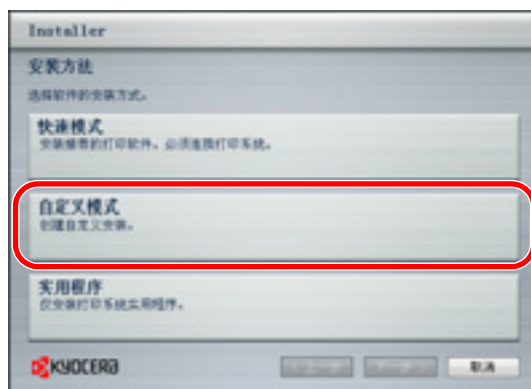

2 按照安装向导窗口中的说明选择要安装的软件包，然后指定端口等。

有关详情，请参阅 DVD-ROM 的打印驱动程序操作手册中的自定义安装。



在 Macintosh 系统中安装

本节说明了如何在 Mac 操作系统中安装打印驱动程序。

- 1 开启打印机和 Macintosh。
- 2 将附带的 DVD-ROM (Product Library) 插入 DVD-ROM 光驱。
- 3 双击 DVD-ROM 图标。

4 视您的 Mac 操作系统版本而定，双击 **OS X 10.2 and 10.3 Only**、**OS X 10.4 Only** 或 **OS X 10.5 or higher**。

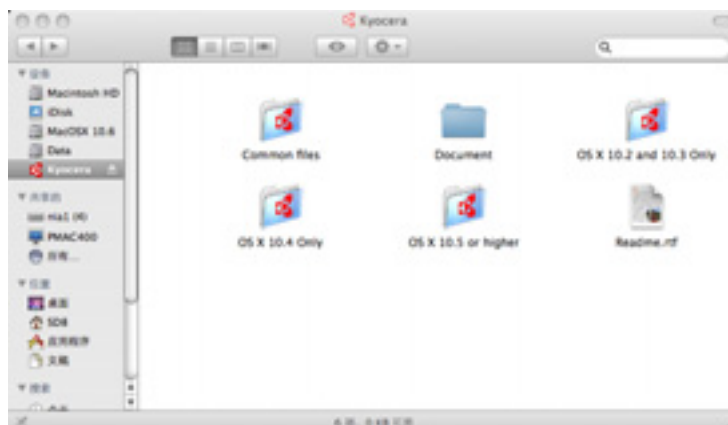

5 双击 **Kyocera OS X x.x**。



6 打印驱动程序安装程序启动。



7 选择选择目的卷宗、安装类型，然后根据安装软件中的说明安装打印驱动程序。

注：除了简易安装之外，安装类型选项还包括自定义安装，允许您指定要安装的部件。

重要：在验证画面中，输入用来登录操作系统的名称和密码。

此时打印驱动程序安装完成。然后，指定打印设定。

如果使用了 IP、AppleTalk 或 Bonjour 连接，则需要进行以下设定。如果使用了 USB 连接，则会自动识别和连接打印机。

8 打开系统预置，然后单击打印与传真。



9 单击加号 (+) 添加安装的打印驱动程序。



10 单击 IP 图标进行 IP 连接，然后输入 IP 地址和打印机名称。

当您单击 AppleTalk 图标进行 AppleTalk 连接时，请输入打印机名称。

注：在 Mac OS X 10.6 中不显示 AppleTalk 图标。

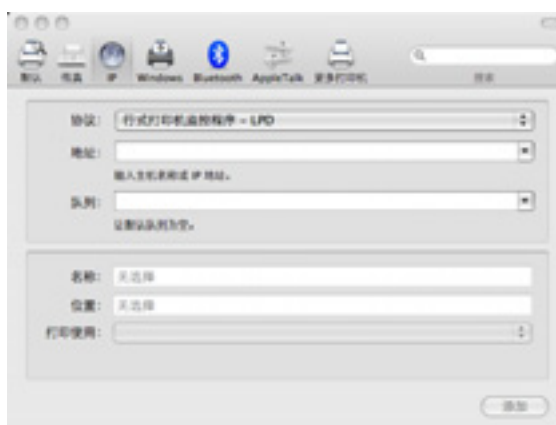

对于 Bonjour 连接，请单击默认图标，然后选择连接时出现 Bonjour 的打印机。

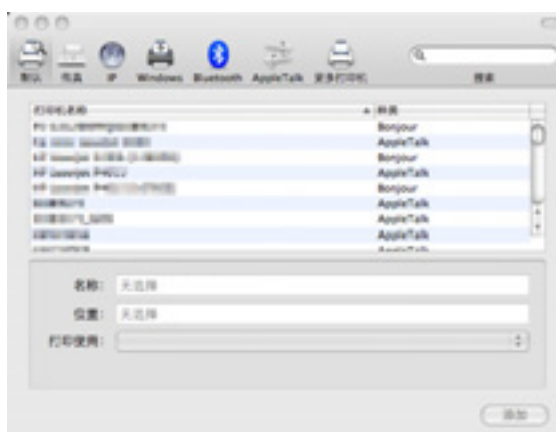

11 选择安装的打印驱动程序，然后单击添加。

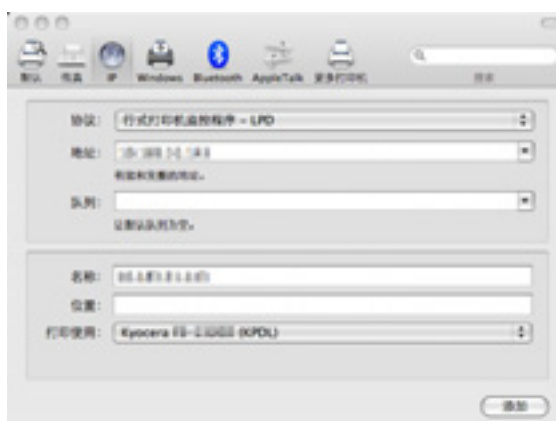

12 选择打印机提供的选项并单击**继续**。

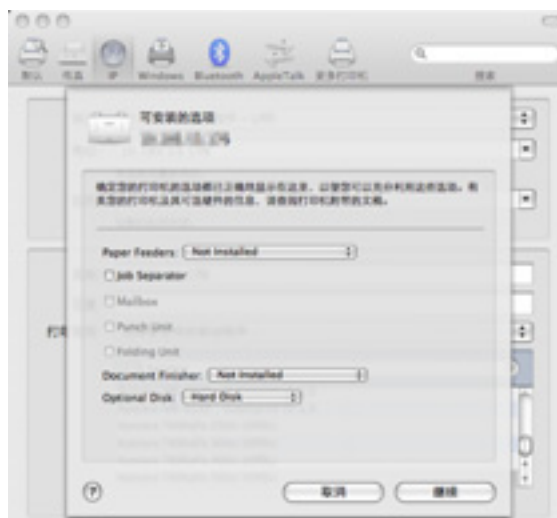

13 选择的打印机会被添加。打印机安装步骤完成。



卸载软件 (Windows PC)

可使用随打印机附带的 DVD-ROM (Product Library) 来卸载软件。

重要：在 Macintosh 机器上，由于打印机设定通过 PPD (PostScript Printer Description) 文件指定，无法使用 DVD-ROM (Product Library) 来卸载软件。

- 1 退出所有活动的软件应用程序。
- 2 将附带的 DVD-ROM (Product Library) 插入 DVD-ROM 光驱。在 Windows 7、Windows Server 2008 和 Windows Vista 系统中，可能会显示用户帐号控制窗口。单击**允许**。
- 3 执行安装打印驱动程序步骤，单击**卸载软件**。出现京瓷卸载软件向导。
- 4 选择要删除的软件包。

5 单击卸载。

注：当安装了 KMnet Viewer 时，则会为该应用程序单独运行卸载程序。根据画面上的指示继续执行该应用程序的卸载步骤。

卸载程序会启动。

6 出现卸载完成画面时，请单击**完成**。

7 如果出现重新启动系统画面，请选择是否重新启动计算机，然后单击**完成**。

注：您可以从**开始**菜单中卸载软件。

您可以单击**开始 > 所有程序 > 京瓷 > 卸载京瓷产品库**来启动卸载程序，然后卸载软件。

设定 TWAIN 驱动程序

将本机登录至 TWAIN 驱动程序。

1 您可以通过单击**开始 > 所有程序 > 京瓷 > TWAIN 驱动程序设定**来启动 TWAIN 驱动程序。

2 单击**添加**。

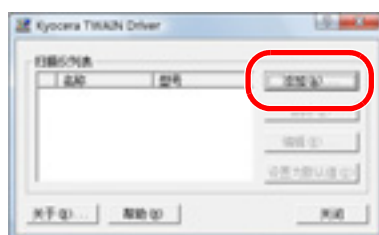

3 在名称字段中输入本机名称。

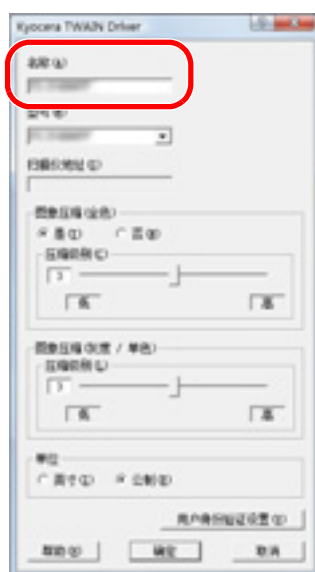

- 4 单击型号字段旁的 ▼，然后从列表中选择本机。
- 5 单击用户身份验证设置。如果用户登录管理无效，请转至步骤 7。
- 6 勾选身份验证旁的复选框，输入登录用户名（最多 64 个字符）和密码（最多 64 个字符），然后单击确定。

2



- 7 请单击确定。
- 8 此时本机被登录到 PC，并且扫描仪列表字段中会显示本机名称和型号名称。



注：单击删除可删除已添加的机器。单击编辑可更改名称和其他设定。

设定 WIA 驱动程序（Windows Vista™、Windows® Server 2008 和 Windows 7）

将本机登录至 WIA 驱动程序。

注： 在使用机器处理安装 WIA 驱动程序期间您所指定的 IP 地址或主机名时，无需登录以下内容。

- 1 依次单击**开始**、**控制面板**和**扫描仪和照相机**。对于 Windows 7，可在搜索框中输入**扫描仪和照相机**，然后单击**扫描仪和照相机**。
- 2 从 WIA 驱动程序中选择和本机相同的名称，并按属性。



注： 如果显示 Windows 安全和用户帐户控制，在安装了我们提供的驱动程序和软件后，操作将不会受到任何影响。请继续安装。

- 3 单击**设置值**标签，然后选择**图像压缩**和**压缩级别**。如果用户登录管理无效，请转至步骤 5。

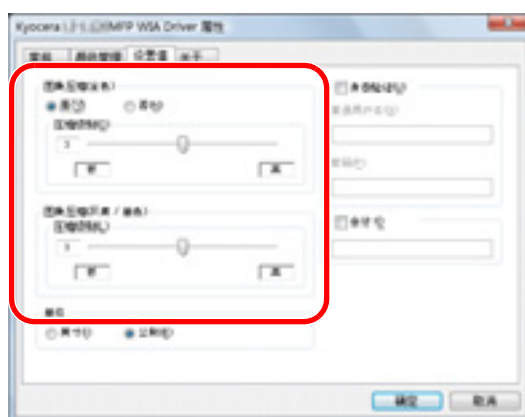

- 4 勾选**身份验证**旁的复选框，输入登录用户名（最多 64 个字符）和密码（最多 64 个字符），然后单击**确定**。
- 5 单击**关闭**。

机器会被登录至 PC。

COMMAND CENTER（命令中心）（电子邮件设定）

COMMAND CENTER（命令中心）是一种用来确认本机的操作状态，以及更改安全性、网络打印、电子邮件传送和高级网络设定的工具。

注：此处忽略了有关传真设定的信息。有关使用传真功能的详情，请参阅 *传真操作手册*。

传真功能仅在 FS-3140MFP+ 中可用。

以下内容将介绍有关访问 COMMAND CENTER（命令中心）的步骤。

- 1 启动网页浏览器。
- 2 在地址栏中输入本机的 IP 地址。

例如) `http://192.168.48.21/`

网页将显示有关本机的基本信息、COMMAND CENTER（命令中心）以及它们的当前状态。



- 3 从画面左侧的导航条中选择一个类别。每个类别下的设定值必须单独设定。
请输入正确的密码以访问除启动页面之外的其他页面。密码的默认设定为 `admin00`。该密码可以更改。
有关详情，请参阅 *京瓷 COMMAND CENTER 操作手册*。

发送电子邮件

指定 SMTP 设定使您能够将本机上的图像作为电子邮件的附件进行发送。

要使用此功能，则必须使用 SMTP 协议将本机连接至一台邮件服务器。

将本机上的图像作为电子邮件的附件进行发送之前，请检查以下内容：

- 用来连接本机与邮件服务器的网络环境
建议您通过 LAN 进行全天候连接。
- SMTP 设定
使用 COMMAND CENTER（命令中心）登录 SMTP 服务器的 IP 地址或主机名。
- 如果限制了电子邮件信息的大小，则无法发送较大的电子邮件。
- Sender Address（发件人地址）

以下内容将介绍有关指定 SMTP 设定的步骤。

- 1 单击 Advanced（高级）->SMTP->General（常规）。



2 在各字段中输入正确的设定。

SMTP 设定画面中要指定的设定如下所示。

项目	说明
SMTP Protocol (SMTP 协议)	启用或禁用 SMTP 协议。要使用电子邮件，必须启用该协议。
SMTP Port Number (SMTP 端口号)	设定 SMTP 端口号或使用 SMTP 默认端口 25。
SMTP Server Name (SMTP 服务器名称)	输入 SMTP 服务器 IP 地址或名称。SMTP 服务器名称及 IP 地址的最大长度为 64 个字符。输入名称时，必须同时配置 DNS 服务器地址。DNS 服务器地址应在 TCP/IP General (常规) 选项卡上输入。
SMTP Server Timeout (SMTP 服务器超时)	以秒为单位输入服务器的默认超时时间。
Authentication Protocol (验证协议)	启用或禁用 SMTP 验证协议或将 POP before SMTP (POP 优先于 SMTP) 设为协议。SMTP 验证支持 Microsoft Exchange 2000。
Authenticate as (验证为)	可从三个 POP3 帐号或您可选择一个其他帐号设定验证。
Login User Name (登录用户名)	当验证中选择了 Other (其他) 时，此处所设的登录用户名将被用于 SMTP 验证。登录用户名的最大长度为 64 个字符。
Login Password (登录密码)	当验证中选择了 Other (其他) 时，此处所设的密码将被用于验证。登录密码的最大长度为 64 个字符。
POP before SMTP Timeout (POP 优先于 SMTP 超时)	如果您选择 POP before SMTP (POP 优先于 SMTP) 作为验证协议，请输入超时时间 (以秒为单位)。
Test (测试)	测试 SMTP 连接是否成功建立。
E-mail Size Limit (电子邮件大小限制)	输入可以 Kb 为单位发送的电子邮件的最大大小。当数值为 0 时，取消电子邮件大小限制。
Sender Address (发件人地址)	输入负责机器的人员的电子邮件地址 (例如，本机管理员)，这样回复或未发送报告将会被发送给该人员，而非本机。必须正确输入 SMTP 验证的发送人地址。发件人地址的最大长度为 128 个字符。
Signature (签名)	输入签名。签名为任意格式的文本，出现在邮件正文的末尾。通常用于机器的进一步识别。签名的最大长度为 512 个字符。
Domain Restriction (域限制)	输入允许或拒绝的域名。域名的最大长度为 32 个字符。您也可指定电子邮件地址。

3 单击 Submit (提交)。

发送文件至 PC 前的准备工作

检查您需要在机器上设定的信息，然后在计算机上创建接收文档的文件夹。所使用的 Windows 7 画面介绍如下。画面的详细内容会因 Windows 版本的不同而有异。

注：使用管理员权限登录至 Windows。

检查在 [主机名] 中输入的信息

检查目的地计算机的名称。



- 1 从开始菜单中选择**计算机**，然后选择**系统属性**。

检查在窗口中显示的计算机名称。

在 Windows XP 系统中右击我的电脑，然后选择**属性**。此时会显示系统属性对话框。单击在窗口中显示的**计算机名**选项卡，然后检查计算机名。

如果存在工作组

应将“完整的计算机名称”中的所有字符输入至**主机名**。（例如：PC4500）

如果存在域

应将“完整的计算机名称”中第一个点（.）左侧的字符输入至**主机名**。（例如：pc4500）

- 2 检查计算机名后，请单击 （关闭）按钮关闭系统属性画面。

在 Windows XP 系统中，检查计算机名后，请单击**取消**按钮关闭系统属性画面。

检查在 [登录用户名] 中输入的信息

检查用于登录 Windows 的域名和用户名。

- 1 从开始菜单，选择**所有程序**（或**程序**）、**附件**，然后选择**命令提示符**。

此时会显示命令提示符。

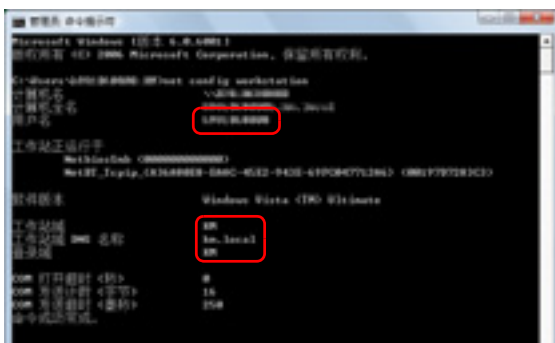

- 2 在命令提示符中输入“net config workstation”，然后按回车。

画面示例：用户名“james.smith”，域名“ABCDNET”

2

创建共享文件夹

创建一个共享文件夹以接收目的地计算机上的文件。

注：如果系统属性中已有工作组，请配置以下设定以限制指定用户或组访问文件夹。

- 1 从开始菜单中选择控制面板、外观和主题，然后选择文件夹选项。



在 Windows XP 系统中，点击我的电脑，然后在工具中选择文件夹选项。

- 2 单击查看选项卡，在高级设置中勾选使用共享向导（推荐）。

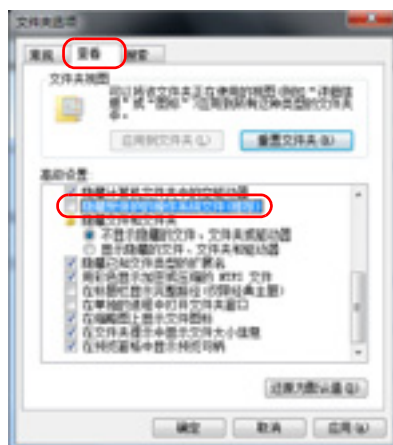

在 Windows XP 系统中，单击**查看**选项卡，在高级设置中勾除**使用简单文件夹共享**（推荐）。

3 单击**确定**按钮关闭文件夹选项画面。

1 在本地磁盘（C）上创建一个文件夹。

注：例如，在本地磁盘（C）上创建一个名称为“scannerdata”的文件夹。

2 右击 scannerdata 文件夹并单击**共享和高级共享**。单击**高级共享**按钮。

会出现 scannerdata 属性对话框。

在 Windows XP 系统中，右击 scannerdata 文件夹，然后选择**共享和安全 ...**（或**共享**）。

3 选择**共享此文件夹**复选框并单击**允许**按钮。

会出现 scannerdata 的权限对话框。

在 Windows XP 系统中，选择**共享此文件夹**，然后单击**权限**按钮。

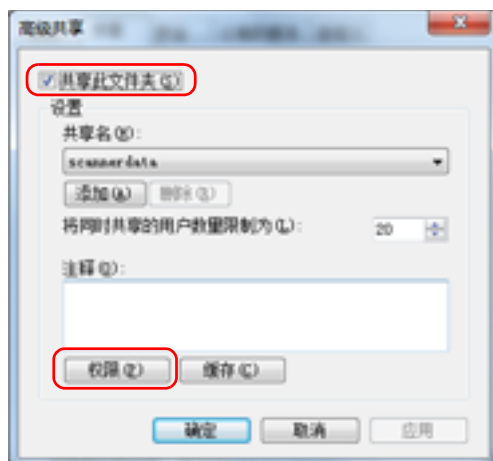

4 单击**添加**按钮。

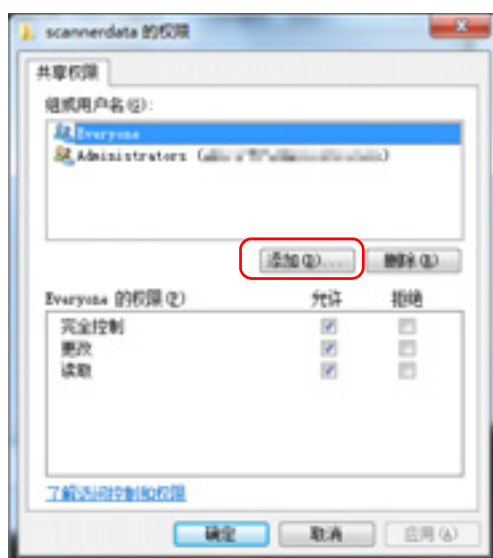

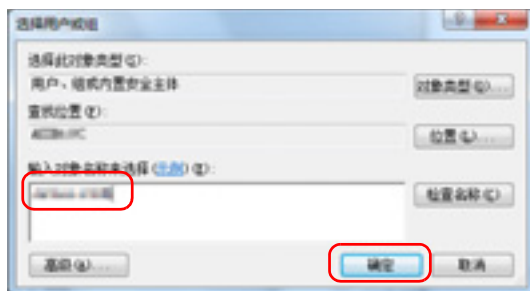

5 在文本框中输入用户名并单击**确定**按钮。

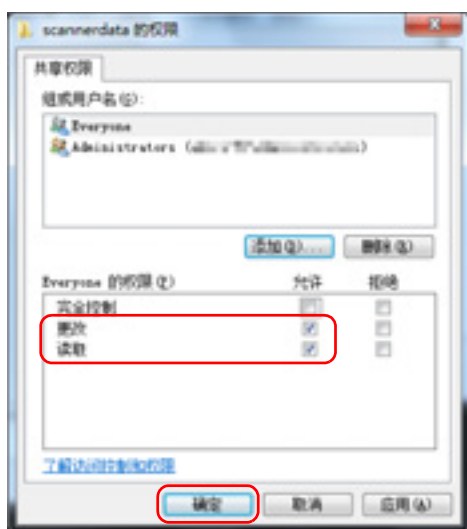

6 选择输入的用户，并选择**更改**和**读取**权限，然后单击**确定**按钮。

在 Windows XP 系统中，请转至步骤 8。

注：选择“Everyone”则网络上的每个用户都具有共享权限。为增强安全性，建议您选择 Everyone 并勾选**读取**权限选项。

7 在高级共享画面中单击**确定**按钮以关闭画面。

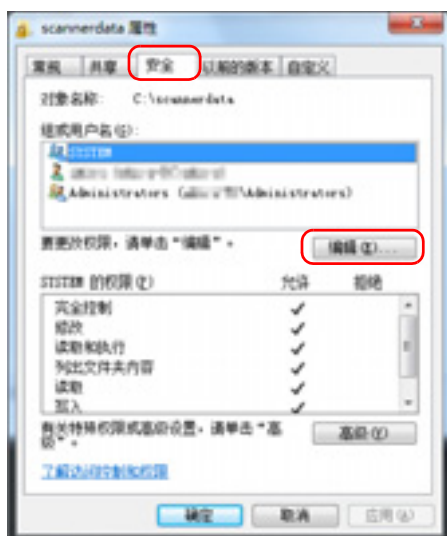

8 单击安全选项卡，然后单击编辑按钮。

在 Windows XP 系统中，请单击安全选项卡然后单击添加按钮。

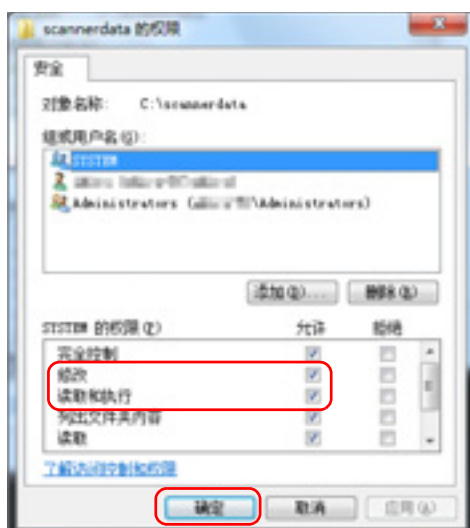

9 按照步骤 5 所述的相同方法添加用户至群或用户名。

10 选择添加的用户，再选择修改和读取和执行权限，然后单击确定按钮。

检查 [路径]

检查文件目的地的共享文件夹的共享名称。



- 1 在开始菜单中的“程序和文件搜索”中输入“\\pc4050”。
打开搜索结果画面。

在 Windows XP 系统中，单击开始菜单中的搜索，选择**所有文件和文件夹**，然后搜索文件发送目的地计算机。

在搜索助手中，单击**计算机或人**，然后选择网络上的计算机。

在“计算机名：”文本框中，输入您核对过的计算机名称（pc4050），然后单击搜索。

- 2 在搜索结果中单击显示的“\\pc4050\scannerdata”。

在 Windows XP 系统中，双击显示于搜索结果中的计算机（“pc4050”）。

- 3 检查显示的文件夹。

检查地址栏。第三及以下文本串（▶）应被输入至路径中。

在 Windows XP 系统中，双击 scannerdata 文件夹并检查地址栏。第三个反斜杠（\）右侧的文本串应被输入至路径中。

（例如：Scannerdata）

注：您还可以在数据发送位置的共享文件夹中指定一个子文件夹。在这种情况下，“共享名称 \ 共享文件夹中的文件夹名称”应被输入到路径中。在上述示例窗口中，“scannerdata\projectA”即为路径。

配置 Windows 防火墙（用于 Windows 7）

允许共享文件和打印机并设定用于 SMB 传送的端口。

注：使用管理员权限登录至 Windows。

检查文件和打印机共享



- 1 从开始菜单中，选择控制面板、系统和安全，并允许程序通过 Windows 防火墙。

注：如果出现用户帐户控制对话框，请单击继续按钮。



- 2 单击更改设置，选择文件和打印机共享复选框，并单击确定。

添加端口



- 1 从开始菜单中选择控制面板、系统和安全和检查防火墙状态。



- 2 单击高级设置。



3 单击进站规则。



4 单击新建规则。



5 选择端口并单击下一步。

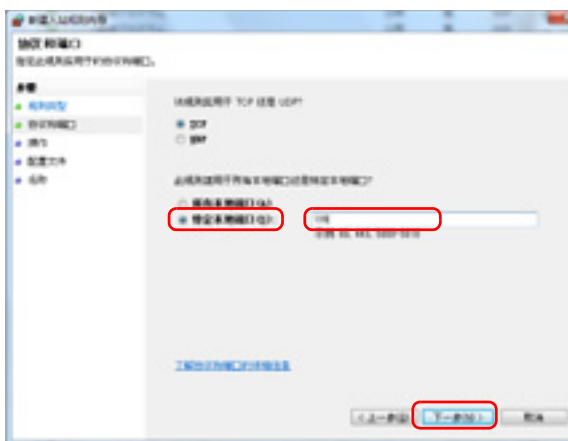

6 选择 TCP，选择指定本地端口，输入“139”，然后单击下一步。



7 选择允许连接并单击下一步。



8 确保选择所有复选框并单击下一步。

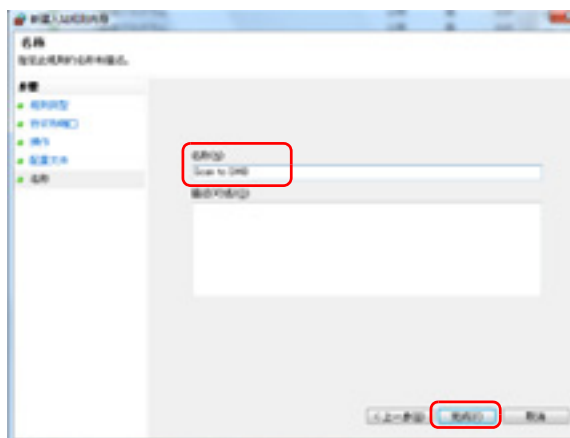

9 在“名称”中输入“Scan to SMB”并单击完成。

注：在 Windows XP 或 Windows Vista 系统中，按照以下步骤设定端口。

- 1 从开始菜单中选择控制面板、系统和安全（或安全中心），然后检查防火墙状态（或 Windows 防火墙）。如果出现用户帐户控制对话框，请单击继续按钮。

2 单击例外选项卡，然后单击**添加端口 ...** 按钮。

3 指定**添加端口**设置。

在“名称”中输入任何名称（例如：扫描至 SMB）。该名称为新端口的名称。在“端口号”中输入“139”。在“协议”中指定 **TCP**。

4 单击**确定**按钮关闭添加端口对话框。

装纸

纸张可被装入本机标配的纸盒以及手送纸盘中。另外还提供选购件供纸盒（请参阅附录-2 页上的选购设备）。

装纸之前

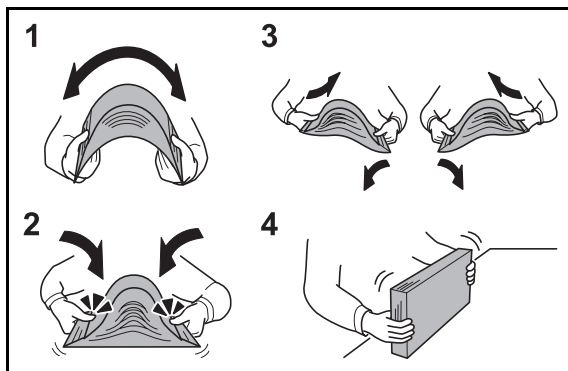

打开一包新纸时，请在装纸前按照如图所示步骤卷动纸张，使得它们稍微错开。

- 1 弯曲整卷纸张，使得纸张中部拱起。
- 2 抓住纸张的两端，保持整卷纸张中部拱起的同时卷动纸张。
- 3 交替在左右侧卷动纸张，在相邻纸张间形成间隙并让空气进入。
- 4 最后，在水平且平整的台面上对齐纸张。

如果纸张卷曲或者折叠，请将其抚平，然后再装入纸盒。卷曲或者折叠的纸张可能会造成卡纸。

小心：如果您在使用过的纸张（已经复印过的纸张）上复印，请勿使用装订或者固定在一起的纸张。这可能会损坏机器。

注：如果复印件卷曲或装订不整齐，请将纸盒中的纸叠颠倒后放置。

请避免将拆封的纸张暴露在高温和高湿环境下，纸张受潮会造成复印故障。将纸张装入手送纸盘或纸盒后，请将剩余的纸张密封存放在包装袋中。

如果准备长时间不使用本机，请从纸盒中取出所有纸张并将其密封保存在纸张包装袋内，以免纸张受潮。

注：如果使用如公函信笺、打孔纸或印有公司标志或公司名称的预印纸等特殊纸张，请参阅附录-9 页上的纸张。

将纸张装入纸盒

两个标配纸盒都可容纳普通纸、再生纸或彩色纸。
标配纸盒可以容纳 500 张 A4 或更小尺寸的普通纸（70 g/m²）。

支持使用以下纸张尺寸：Legal、Oficio II、Letter、Executive、Statement、A4、B5、A5、A6、Folio 和 16 开。

重要：

- 请勿使用喷墨打印机纸张或具有特殊表面涂层的纸张。（这种类型的纸张可能会导致卡纸或其他故障。）
- 使用普通纸之外的其他纸张类型（如再生纸或彩色纸）时，请务必指定纸张类型设定。（请参阅第 2-48 页上的指定纸盒中所装纸张的尺寸和类型）
纸盒中可容纳重量最高为 120 g/m² 的纸张。
- 请勿将重量超过 120 g/m² 的厚纸装入纸盒。对于重量超过 120 g/m² 的纸张，请使用手送纸盘供纸。

注：仅纸盒 1 可使用 Statement 和 A6 纸张。

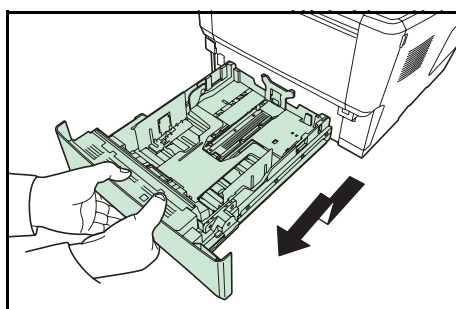

1 将纸盒从打印机中完全拉出。

重要：从打印机中拉出纸盒时，请确保纸盒会被支撑而不至于掉落。

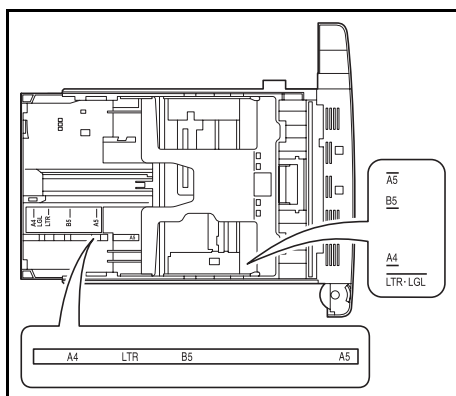

标准纸张尺寸标在纸盒内部。

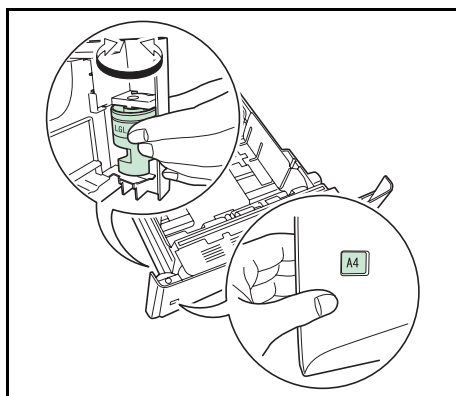

2 转动纸张尺寸拨盘，使要使用的纸张尺寸出现在纸张尺寸窗口中。

注：当纸张尺寸拨盘设在其他位置时，纸张尺寸必须通过操作面板输入打印机。请参阅第 2-48 页上的指定纸张尺寸和类型。

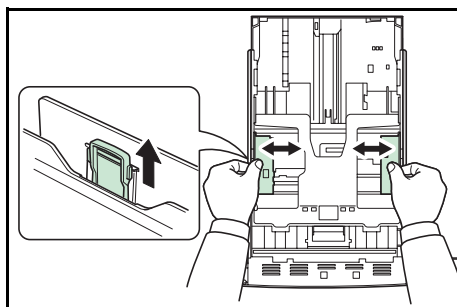

- 3 拉起左导板上的释放杆，将纸张导板滑到所需的纸张尺寸位置。

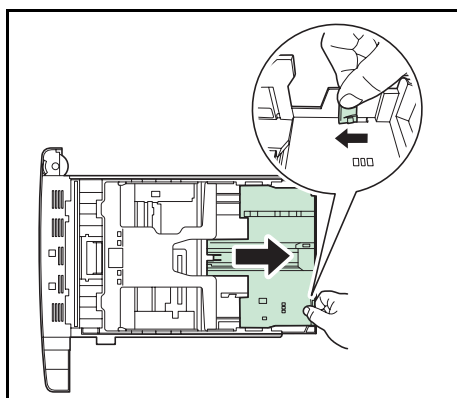

- 4 若要装入比 A4 尺寸更长的纸张，请拉出伸缩纸盒，逐个推锁定杆，调节至所需的纸张尺寸。

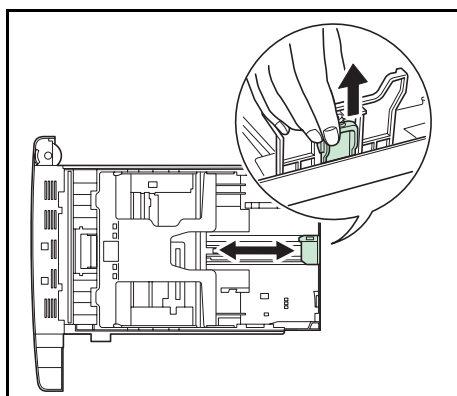

- 5 拉起释放杆，将纸张长度导板滑到所需的纸张尺寸位置。

使用非标准尺寸纸张时，应将纸张宽度导板和纸张长度导板完全拉出后插入纸张，然后根据纸张尺寸调节纸张宽度导板和纸张长度导板。调节后，它们应轻轻抵住纸张。

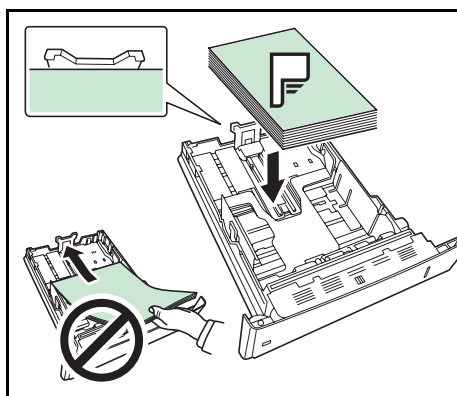

- 6 在纸盒中装入纸张。确保要打印的面朝下且纸张没有被折叠、卷曲或损坏。

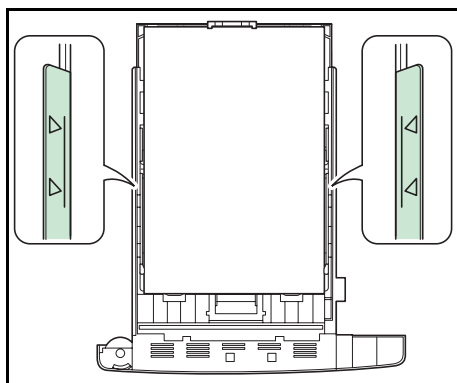

注：请勿使装入的纸张超过纸张宽度导板上的装纸限量。
纸盒最多可容纳 500 张 A4 或更小尺寸的普通纸（70 g/m²）。

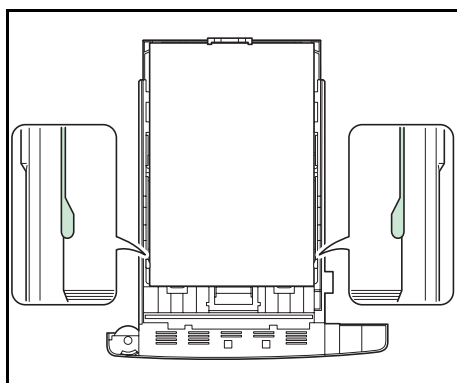

7 放入纸叠，使其处于图示的夹片之下。

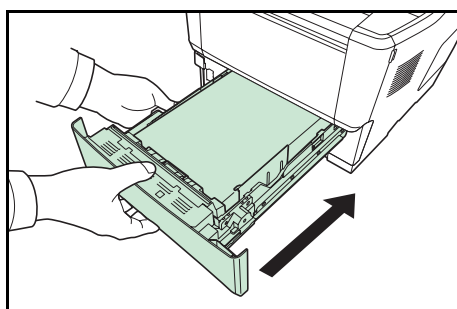

8 将纸盒插入打印机插槽内。径直将其完全推入。

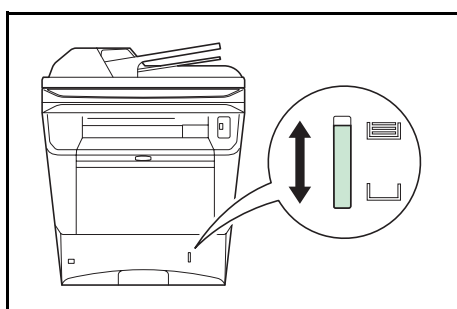

纸盒正面右侧设有纸张余量显示窗，它可指示剩余的纸量。当纸张用尽时，其刻度会下降到 （空）位置。

将纸张装入手送纸盘

手送纸盘最多可容纳 100 张 A4 或更小尺寸的普通纸（70 g/m²）。

手送纸盘可以容纳从 A4 至 A6 和 Hagaki 以及从 Legal 至 Statement-R 和 16 开尺寸的纸张。使用特殊纸张时，请务必使用手送纸盘进行供纸。

重要：使用普通纸之外的其他纸张类型（如再生纸或彩色纸）时，请务必指定纸张类型设定。（请参阅第 2-50 页上的指定手送纸盘中所装纸张的尺寸和类型。）如果使用的纸张重量为 106 g/m² 或更高，请将纸张类型设为厚纸。

手送纸盘的容量如下。

- A4 或更小尺寸的普通纸（70 g/m²）、再生纸或彩色纸：100 张
- 明信片：1 张
- OHP 胶片：1 张
- 信封：5 张

注：装入自定义尺寸的纸张时，请参阅第 2-50 页上的指定手送纸盘中所装纸张的尺寸和类型输入纸张尺寸。使用投影胶片或厚纸等特殊纸张时，请参阅第 2-50 页上的指定手送纸盘中所装纸张的尺寸和类型选择纸张类型。

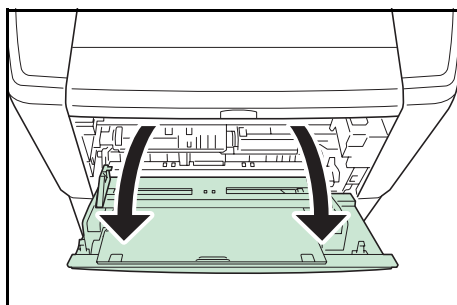

1 向外拉手送纸盘到不能动为止。

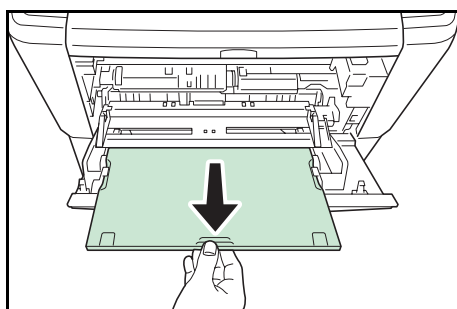

2 拉出延伸架。

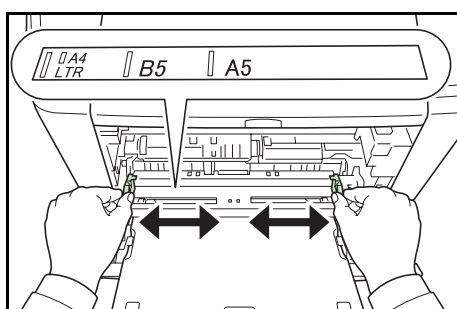

3 调节手送纸盘中纸张宽度导板的位置。手送纸盘上标有标准纸张尺寸。选择标准纸张尺寸时，将纸张宽度导板滑到相应的标记位置。

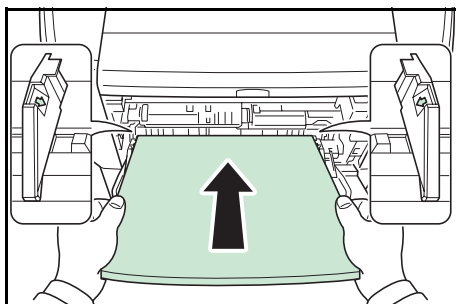

4 将纸张与纸张宽度导纸板对齐，然后完全插入。

注：如果纸张在一个方向卷曲较为明显，如纸张的一面已经打印，则应将其朝相反的方向卷动，以抚平卷曲部分。这样打印后的纸张才会平整。

正确		
不正确		

装入信封时，请将封口合上，并且将信封打印面朝上放置。插入信封使其与导板抵齐，并且封口位于前侧或左侧。

5 通过打印机的操作面板设置手送纸盘中的纸张尺寸。请参阅第 2-48 页上的指定纸张尺寸和类型。

装入信封或明信片

手送纸盘中可装入 5 个信封。

可以使用的信封和明信片尺寸如下。

可以使用的信封和明信片	尺寸
明信片	148 × 100 (mm)
往返明信片	148 × 200 (mm)
Youkei 2	162 × 114 (mm)
Youkei 4	235 × 105 (mm)
Monarch	3 7/8" × 7 1/2"
信封 #10 (Commercial #10)	4 1/8" × 9 1/2"
信封 DL	110 × 220 (mm)
信封 C5	162 × 229 (mm)
Executive	7 1/4" × 10 1/2"
信封 #9 (Commercial #9)	3 7/8" × 8 7/8"
信封 #6 (Commercial #6 3/4)	3 5/8" × 6 1/2"

要在信封上打印，请按后盖板中的信封开关以切换至信封模式。

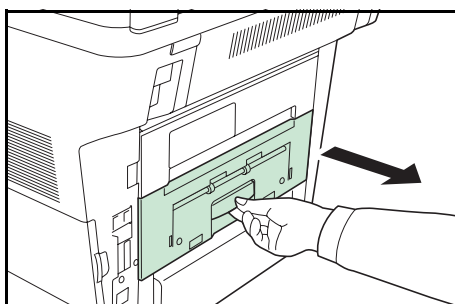

1 打开后盖板。

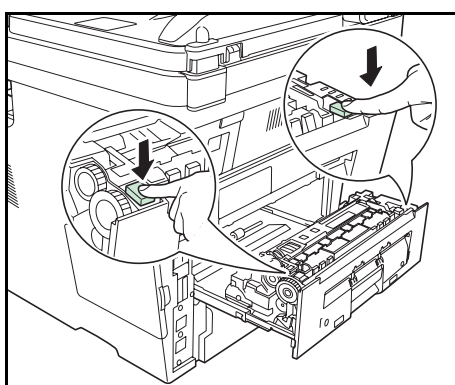

2 按两个信封开关（绿色）以将供纸模式更改为信封模式。



小心： 打印机内的定影单元很热。请勿用手触摸，否则可能导致灼伤。

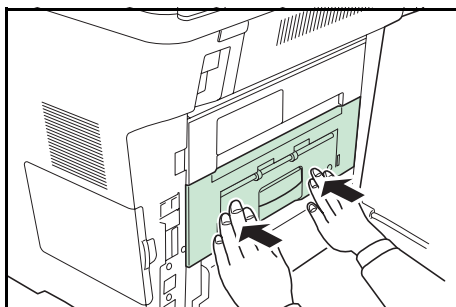

- 3 关闭后盖板。
- 4 按照第 2-44 页上的将纸张装入手送纸盘中的步骤操作。

注：当在普通纸上打印时，请再次按两个信封开关（绿色）以将供纸模式更改为普通纸模式。

2

将信封或明信片装入手送纸盘时

装入信封时保持打印面朝上。

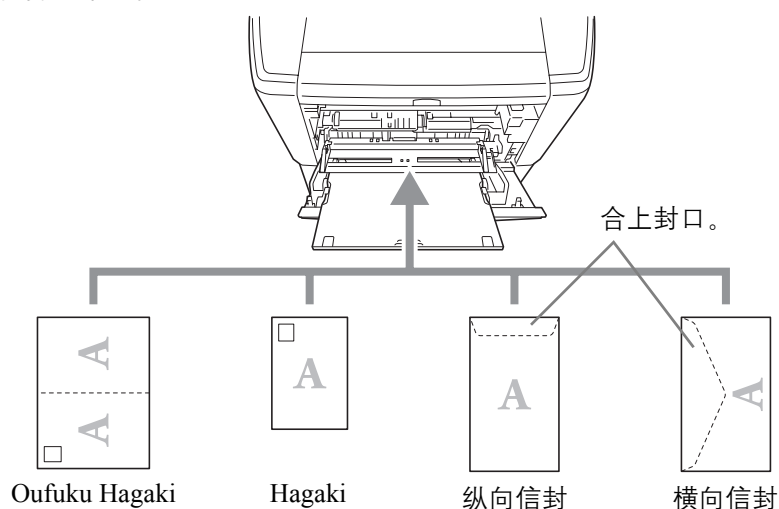

注：使用未折叠的 Oufuku Hagaki。

重要：如何装入信封（方向和朝向）取决于信封的类型。请务必以正确的方式装入信封。否则，打印方向可能会出错或打印在错误的一面上。

注：在手送纸盘中装入信封时，请参阅第 2-50 页上的指定手送纸盘中所装纸张的尺寸和类型选择信封类型。

指定纸张尺寸和类型

纸盒、手送纸盒以及选购件供纸盒（纸盒 2 至 4）的纸张尺寸默认设定为 [Letter]，并且纸张类型默认设定为 [普通纸]。

要更改纸盒中要使用的纸张类型，请指定纸张尺寸和纸张类型设定。（请参阅第 2-48 页上的指定纸盒中所装纸张的尺寸和类型。）

要更改手送纸盒中要使用的纸张类型，请指定纸张尺寸设定。（请参阅第 2-50 页上的指定手送纸盒中所装纸张的尺寸和类型。）

指定纸盒中所装纸张的尺寸和类型

要更改纸盒或选购件供纸盒（纸盒 2 至 4）中要使用的纸张类型，请指定纸张尺寸。同样，要使用普通纸之外的其他纸张类型，也请指定纸张类型设定。

选择项目	可以选择的尺寸 / 类型
纸张尺寸	选择标准尺寸。可以选择的纸张尺寸如下。 英制尺寸：Letter、Legal、Statement* 和 Oficio II 公制尺寸：A4、A5、A6*、B5、Folio 和 16 开
纸张类型	普通纸、粗糙纸、再生纸、预印纸、铜版纸、彩色纸 打孔纸、公函信笺、高级纸和自定义 1~8

* 仅纸盒 1 可使用 Statement 和 A6 纸张。

** 要将纸张类型更改为普通纸以外的纸张，请参阅第 8-16 页上的纸张重量。

注：使用 FS-3140MFP+ 时，打印接收到的传真时可用的纸张类型如下所示。

普通纸、再生纸、铜版纸、彩色纸、高级纸和粗糙纸

当将纸张尺寸拨盘设为其他时，可以设定纸盒纸张尺寸。

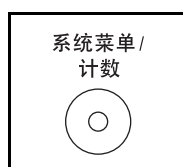

- 1 按主机操作面板上的系统菜单 / 计数键。

系统菜单 / 计数 OK

登录用户名:

登录密码:

[登录]

执行用户管理时，如果尚未登录，机器上会显示登录画面。然后，请输入用户 ID 和密码进行登录。

注：有关输入字符的详情，请参阅附录 -5 页上的字符输入方法。

系统菜单 / 计数: OK

03 系统

04 用户 / 部门管理

05 一般设定

- 2 在系统菜单 / 计数菜单中，按 Δ 或 ∇ 键选择 [一般设定]。

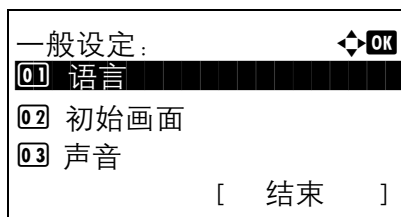

3 按**确定**键。此时会显示一般设定菜单。

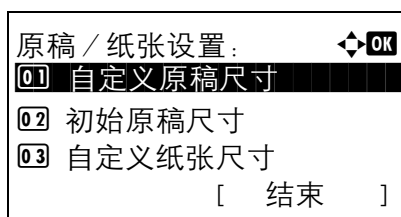

4 按 Δ 或 ∇ 键选择 [原稿 / 纸张设置]。

5 按**确定**键。此时会显示原稿 / 纸张设置菜单。

6 按 Δ 或 ∇ 键选择 [纸盒 1 设定] 至 [纸盒 4 设定]。

注：如果机器上安装了选购件供纸盒，则会显示 [纸盒 2]、[纸盒 3] 和 [纸盒 4]。

选择主机纸盒（纸盒 1）时，请执行以下步骤。选择选购件供纸盒（纸盒 2 至 4）时，请按照类似的方法执行操作。

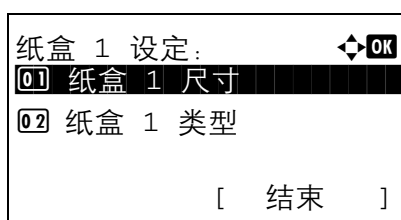

7 按**确定**键。此时会显示纸盒 1 设定菜单。

8 按 Δ 或 ∇ 键选择 [纸盒 1 尺寸]。

9 按**确定**键。此时会显示纸盒 1 尺寸。

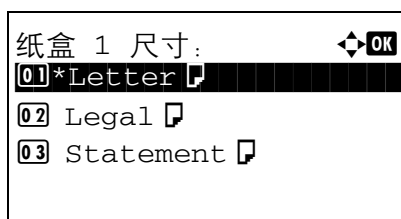

10 按 Δ 或 ∇ 键选择所需的纸张尺寸，然后按**确定**键。

此时会显示**完成**，并且画面返回至纸盒 1 设定菜单。

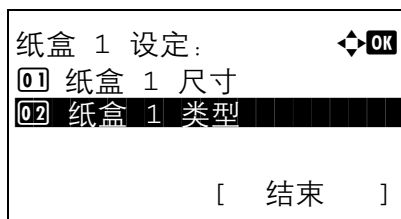

11 按 Δ 或 ∇ 键选择 [纸盒 1 类型]。

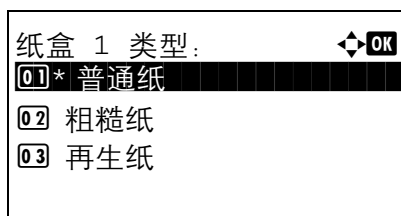

12 按确定键。此时会显示纸盒 1 类型。

13 按 Δ 或 ∇ 键选择所需的纸张类型，然后按确定键。

此时会显示完成，并且画面返回至纸盒 1 设定菜单。

指定手送纸盘中所装纸张的尺寸和类型

要更改手送纸盘中要使用的纸张类型，请指定纸张尺寸。使用普通纸之外的其他纸张时，请指定纸张类型。

项目		说明
纸张尺寸	标准尺寸	选择标准尺寸。可以选择的纸张尺寸如下。 英制尺寸: Letter、Legal、Statement、Executive 和 Oficio II 公制尺寸: A4、A5、A6、B5、B6、Folio、16 开、ISO B5、信封 #10 (Commercial #10)、信封 #9 (Commercial #9)、信封 #6 (Commercial #6 3/4)、信封 Monarch、信封 DL、信封 C5、Hagaki、Oufuku Hagaki、Youkei 4、Youkei 2 和自定义
	尺寸输入	输入标准尺寸中未包括的尺寸。 可以选择的纸张尺寸如下。 英制尺寸 X (水平方向): 5.83~14.02" (以 0.01" 为单位进行微调), Y (垂直方向): 2.16~8.50" (以 0.01" 为单位进行微调) 公制尺寸 X (水平方向): 148~356 mm (以 1mm 为单位进行微调), Y (垂直方向): 70~216 mm (以 1mm 为单位进行微调)
纸张类型		可以选择的纸张类型如下。 普通纸、投影胶片、粗糙纸、牛皮纸、标签纸、再生纸、预印纸、铜版纸、明信片、彩色纸、打孔纸、公函信笺、信封、厚纸、高级纸和自定义 1~8

* 要将纸张类型更改为普通纸以外的纸张，请参阅第 8-16 页上的纸张重量。

注：使用 FS-3140MFP+ 时，如果使用手送纸盘来打印接收到的传真，则可使用以下纸张类型。
普通纸、再生纸、铜版纸、彩色纸、高级纸和粗糙纸

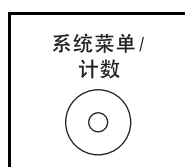

- 1 按主机操作面板上的**系统菜单 / 计数**键。

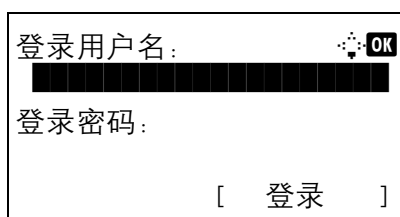

执行用户管理时，如果尚未登录，机器上会显示登录画面。然后，请输入用户 ID 和密码进行登录。

注：有关输入字符的详情，请参阅附录-5 页上的字符输入方法。

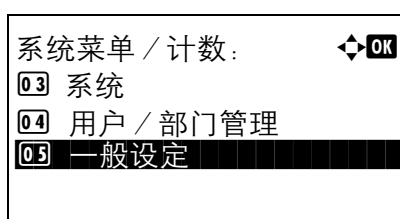

- 2 在系统菜单 / 计数菜单中，按 Δ 或 ∇ 键选择 [一般设定]。

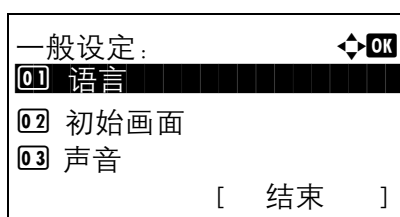

- 3 按**确定**键。此时会显示一般设定菜单。

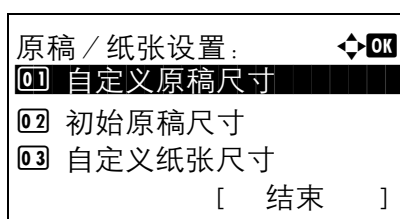

- 4 按 Δ 或 ∇ 键选择 [原稿 / 纸张设置]。
- 5 按**确定**键。此时会显示原稿 / 纸张设置菜单。

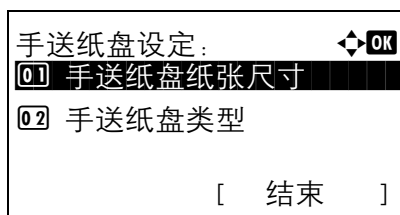

- 6 按 Δ 或 ∇ 键选择 [手送纸盘设定]。
- 7 按**确定**键。此时会显示手送纸盘设定菜单。

- 8 按 Δ 或 ∇ 键选择 [手送纸盘纸张尺寸]。

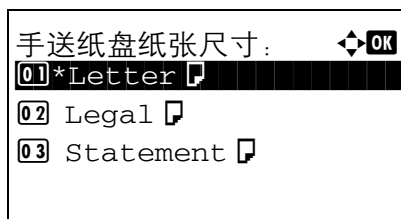

9 按**确定**键。此时会显示手送纸盘纸张尺寸菜单。

10 按 Δ 或 ∇ 键选择所需的纸张尺寸，然后按**确定**键。

此时会显示**完成**，并且画面返回至手送纸盘设定菜单。

11 按 Δ 或 ∇ 键选择 [手送纸盘类型]。

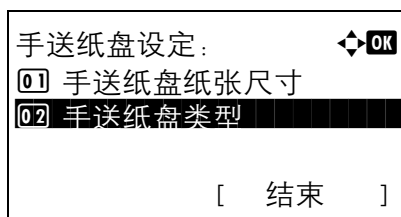

12 按**确定**键。此时会显示手送纸盘类型菜单。

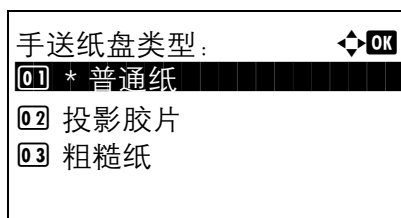

13 按 Δ 或 ∇ 键选择所需的纸张类型，然后按**确定**键。

此时会显示**完成**，并且画面返回至手送纸盘设定菜单。

装入原稿

请按照以下步骤放置要复印、发送或存储的原稿。

将原稿放在原稿台上

除了普通的页式原稿外，您可以将书本或杂志等放在原稿台上。

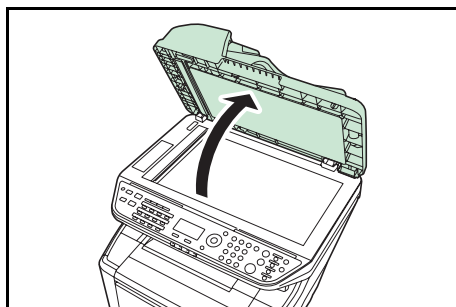

1 打开送稿器。

注：打开送稿器之前，请务必取走原稿摆放台或者原稿出纸台上的所有原稿。原稿摆放台或者原稿出纸台上放置的原稿可能会在打开送稿器时跌落。

如果原稿厚度为 40 mm 或更厚，请保持送稿器打开。

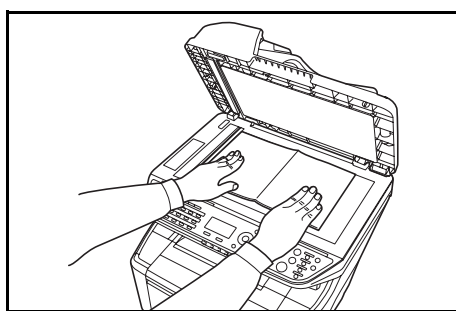

2 放置原稿。将原稿扫描面朝下放置，并将原稿与原稿尺寸指示板以及作为参考点的左下角抵齐。

3 关闭送稿器。

重要：关闭原稿盖板时，请勿强力按压原稿盖板。压力过大可能会导致稿台玻璃破裂。

原稿厚度为 40 mm 或以上时，请勿关闭送稿器。

注：复印摊开原稿时，复印件四周边缘附近以及中间可能会出现阴影。



小心：切勿让送稿器一直处于打开状态，否则会有人身伤害的危险。

将原稿装入送稿器

送稿器会自动扫描多张原稿。此外，它还可以扫描双面原稿的正面和背面。

送稿器适用的原稿

送稿器支持使用以下类型的原稿。

重量	50 至 120 g/m ² (双面: 50 至 110 g/m ²)
尺寸	最大 A4 至最小 A5 最大 Legal 至最小 Statement
容量	普通纸、彩色纸、再生纸、 高级纸: 50 张 厚纸 (110 g/m ²): 36 张 厚纸 (120 g/m ²): 33 张 艺术纸: 1 张

送稿器不适用的原稿

请勿在送稿器中使用以下类型的原稿。

- 质地柔软的原稿，如胶面纸
- 投影胶片，如 OHP 胶片
- 复写纸
- 表面非常光滑的原稿
- 粘贴胶布或者胶水的原稿
- 受潮的原稿
- 修正液未干的原稿
- 形状不规则（非长方形）的原稿
- 出现裁切部分的原稿
- 褶皱的纸张
- 有折痕的原稿（装纸前，请抚平折痕。否则可能会造成原稿卡纸）。
- 带回形针或订书针的原稿（装纸前，请取下回形针或订书针，然后抚平卷曲、折皱或折痕纸张。否则可能会造成原稿卡纸）。

如何装入原稿

重要：装入原稿之前，请务必取走原稿出纸台上的所有原稿。原稿出纸台上放置的原稿可能会导致新原稿卡纸。

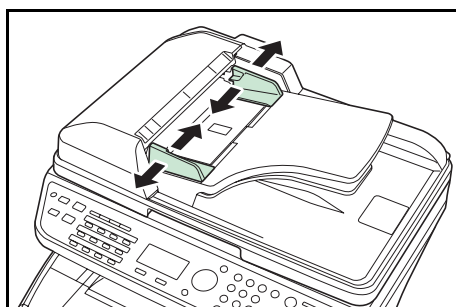

- 1 调节原稿宽度导板，使其与原稿相吻合。

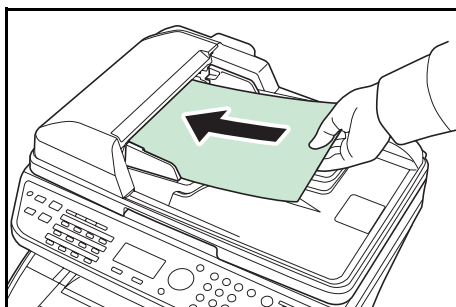

- 2 放置原稿。将要扫描的面（或者双面原稿的正面）朝上放置。将原稿前端在送稿器中滑动到底。

重要：请确认原稿宽度导板是否与原稿完全吻合。如果两者之间存在间隙，请重新调节原稿宽度导板。两者之间的间隙可能会造成原稿卡纸。

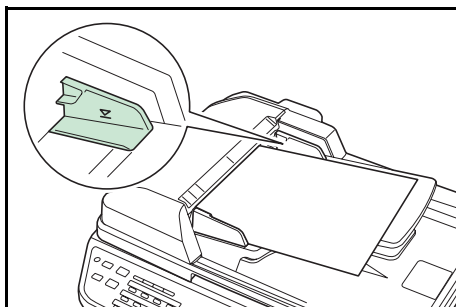

请确保装入的原稿高度没有超过指示的最大高度。超过指示的最大高度可能会造成原稿卡纸（参见插图）。

放置带有打孔或穿孔线的原稿时，应使有孔的一侧放在最后扫描（而不是先扫描）。

3 基本操作

本章介绍以下操作。

- 登录 / 退出 3-2
- 单触键和程序键 3-3
- 信息显示屏 3-6
- 复印 3-7
- 打印 - 从应用程序打印 3-16
- 发送 3-18
- 确认目的地画面 3-25
- 指定目的地 3-26
- 取消作业 3-29
- 检查剩余墨粉和纸张 3-30

登录 / 退出

如果启用了用户登录管理，用户需要输入登录用户名及密码才能使用机器。

注：如果忘记了登录用户名或登录密码，您将无法登录。此时，请以具有管理员权限的用户登录，然后更改登录用户名或登录密码。

登录

注：有关输入字符的详情，请参阅附录-5 页上的字符输入方法。

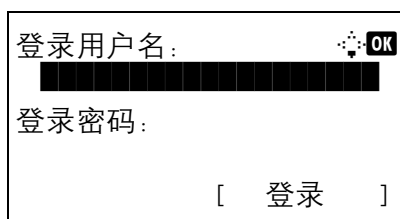

登录用户名: [输入框] OK
登录密码: [输入框]
[登录]

- 1 如果操作期间显示该画面，请输入登录用户名。
- 2 按 ▽ 键。此时输入光标会移动至登录密码。
- 3 输入登录密码。
按 △ 键将输入光标移动至登录用户名。
- 4 检查登录用户名和密码是否正确，然后按 [登录]（右选择键）。

注：机器出厂时已将以下管理员登录至本机。

登录用户名: 4000
登录密码: 4000

退出



要退出本机操作，请按退出键返回到登录用户名 / 登录密码输入画面。

单触键和程序键

操作面板上的单触键和程序键描述如下。

单触键

将目的地登录至单触键，之后便可以通过按相应单触键的方式输入所需的目的地。有关将目的地登录至单触键的信息，请参阅第 8-116 页上的将目的地添加至单触键。

使用单触键输入目的地

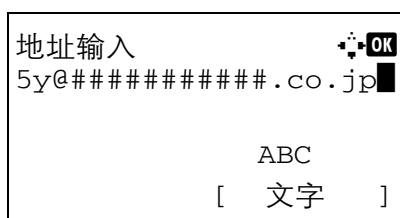
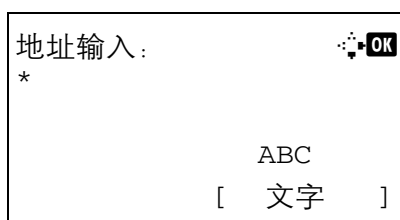

1 在地址输入中，按登录了所需目的地的单触键。

从单触键 1 至 11 中调用

按登录了目的地的单触键。

从单触键 12 至 22 中调用

按换位键亮起指示灯，以便使用下一排按键，然后按登录了目的地的单触键。

2 此时便会调用登录至单触键的目的地，并将其自动输入至画面。

重要：已经输入的目的地都会被覆盖。

程序键

各种常用复印和发送功能的设定可以集中登录为一个程序。之后，您只需按程序 1 至 4 键便可将各种功能的当前设定更改为已登录的设定。

注：本机已将以下功能登录至程序 1 键。该功能可使您将 ID 卡或其他小于 Statement 或 A5 尺寸文件的正反两面图像复印到单张纸上。即便通过覆盖程序 1 键删除该功能，您也可以使用功能菜单键登录相同的设定。

多合一：2 合 1

连续扫描：开启

原稿尺寸：Statement（英制型号） / A5（公制型号）

纸张选择：纸盒 1

倍率选项：自动缩放

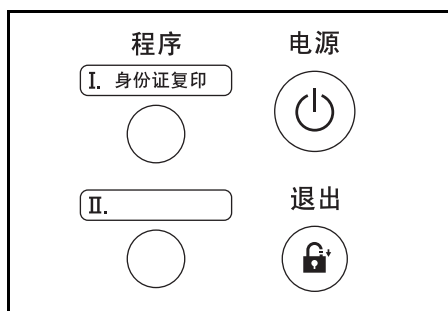

ID 卡复印被打印在**程序 1**键上。当通过覆盖**程序 1**键删除了该功能时，请贴上随机器附带的标签并在其上写上相应的功能名称。

登录设定

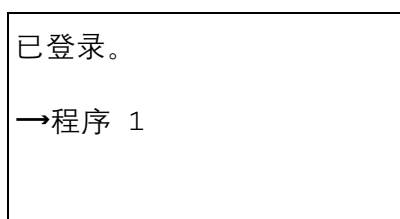

执行设定后，按住希望在其中登录设定的**程序 1**至**4**键3秒钟。当前设定即会被登录至所选的程序键。

更改和删除设定

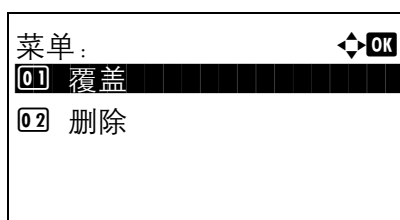

1 按住希望更改 / 删除其中登录的设定的**程序 1**至**4**键中的一个按键3秒钟。此时会显示菜单。

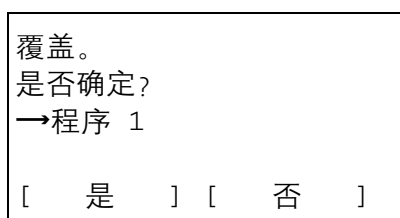

2 若要将登录的设定替换为当前设定，请按 Δ 或 ∇ 键选择 [覆盖]，然后按**确定**键。此时会显示确认画面。按 [是] (**左选择键**) 更改设定。

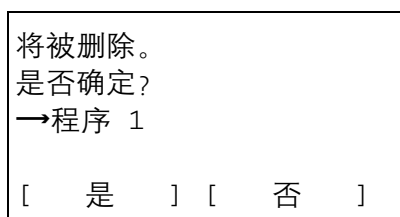

要删除登录的设定，请按 Δ 或 ∇ 键选择 [删除]，然后按**确定**键。此时会显示确认画面。按 [是] (**左选择键**) 删除登录的设定。

调用设定

按其中含有希望调用的设定的**程序 1**至**4**键。各种功能的当前设定会被已登录的设定所替换。

ID 卡复印

使用 ID 卡复印的步骤介绍如下。

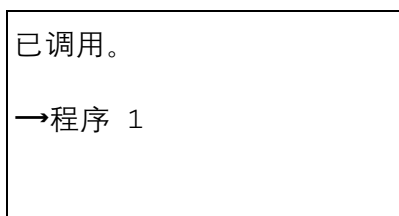

1 复印键 / 指示灯熄灭时，请按复印键。

注：如果信息显示屏关闭，请按电源键并等待机器预热。

2 将原稿放置在原稿台上。

使扫描面朝下，将其放在 Statement 或 A5 尺寸扫描区域的中央。

注：有关装纸说明，请参阅第 2-53 页上的装入原稿。

3 按程序 1。

此时已调用 ID 卡复印功能。

4 按开始键。开始扫描。









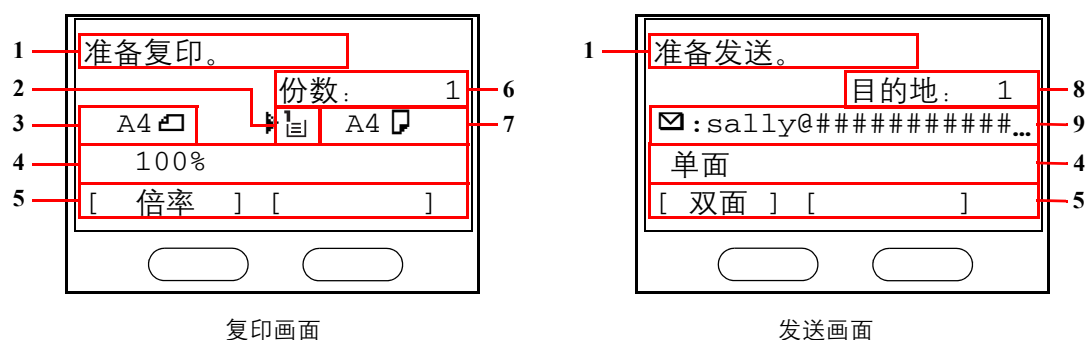

5 在原稿台上翻转原稿，然后按开始键。

6 扫描完所有原稿后，请按 [结束扫描] (右选择键) 开始复印。

信息显示屏

以下示例介绍了信息显示屏上的信息以及所使用的图标。



参考编号	含义
1	指示机器的当前状态。使用操作面板时，它还会显示当前菜单的名称。
2	显示图标，以指示当前选定的纸张来源。各图标的含义如下所示。  当前选定了标配纸盒。此图标显示为  时，表明纸盒中无纸。  当前选定了选购供纸盒。此图标显示为  、  或  时，表明纸盒中无纸。    当前选定了手送纸盘。此图标显示为  时，表明手送纸盘中无纸。
3	显示原稿尺寸。
4	当存在可使用左或右选择键选择的相应菜单时，则显示当前设定。
5	显示可使用左或右选择键进行选择的相应菜单的名称。
6	显示份数。
7	显示要复印的纸张尺寸。
8	显示目的地的数量。
9	显示目的地。

复印

执行以下步骤进行基本复印。

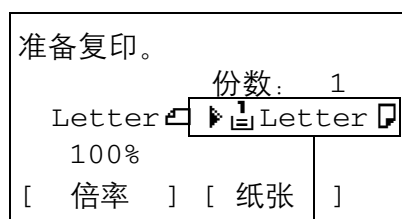
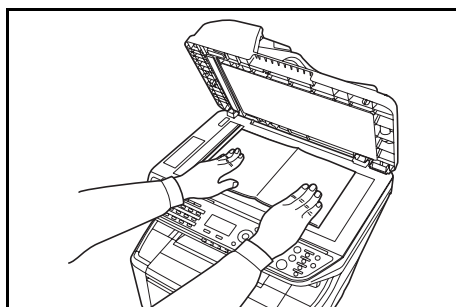

纸张来源

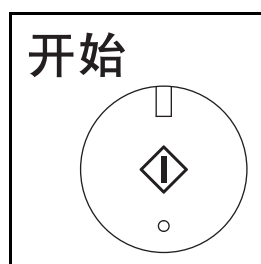
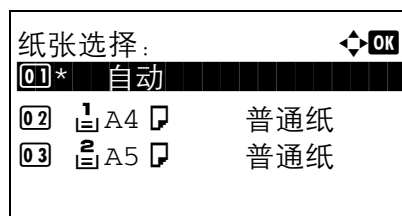

1 复印键 / 指示灯熄灭时, 请按复印键。

注: 如果信息显示屏关闭, 请按电源键并等待机器预热。

2 将原稿放入原稿台或送稿器。

注: 有关装纸说明, 请参阅第 2-53 页上的装入原稿。

3 复印纸张来源会在面板上显示。

需要更改纸张来源时, 请使用纸张选择菜单。如果选择了 [自动], 机器会自动选择最适合的纸张来源。

要指定纸张来源, 请参阅第 4-3 页上的纸张选择。

4 使用数字键输入复印数量。指定所需的份数, 最多 999 份。

5 按开始键开始复印。

- 6 从上接纸盘中取出完成的复印件。

调节浓度

使用此步骤调节复印时的浓度。

浓度调节选项	说明
手动	在 7 级浓度范围内对浓度进行调节。
自动	根据原稿浓度选择最佳的浓度。

注：您可以选择自动模式作为默认设定（请参阅第 8-45 页上的浓度）。

以下介绍调节复印件浓度的步骤。

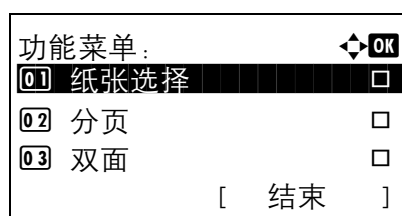

- 1 按功能菜单键。此时会显示功能菜单。

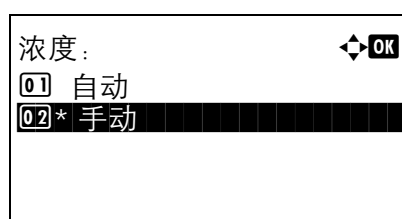

- 2 按 Δ 或 ∇ 键选择 [浓度]。
- 3 按确定键。此时会显示浓度菜单。

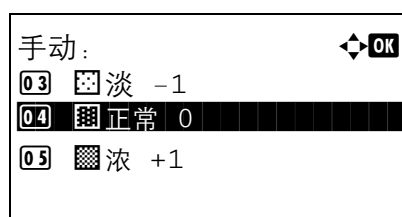

- 4 按 Δ 或 ∇ 键选择 [自动] 或 [手动]。
- 5 按确定键。

选择了 [手动] 时，机器会显示手动画面。按 Δ 或 ∇ 键选择所需的浓度，然后按确定键。

此时会显示完成，并且画面返回至基本画面。

- 6 按开始键。此时会开始复印。

选择图像质量

选择与原稿类型相符的图像质量。

下表列出了质量选项。

图像质量选项	说明
文字 + 图片	适用于含有文字和图片的原稿。
图片	适用于由相机拍摄的图片。
文字	适用于主要由文字组成的原稿。

以下内容将介绍有关选择图像质量的步骤。

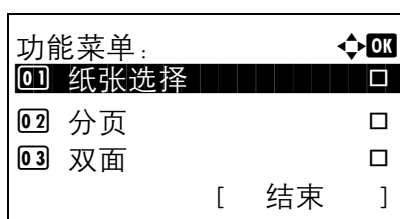

1 按功能菜单键。此时会显示功能菜单。

2 按 Δ 或 ∇ 键选择 [原稿图像]。

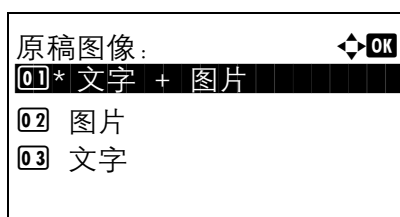

3 按确定键。此时会显示原稿图像菜单。

4 按 Δ 或 ∇ 键选择与原稿类型相适应的图像质量。

5 按确定键。此时会显示完成，并且画面返回至基本画面。

6 按开始键。此时会开始复印。

缩放复印

调节缩放倍率以缩小或放大原稿图像。可以使用以下倍率选项。

自动缩放

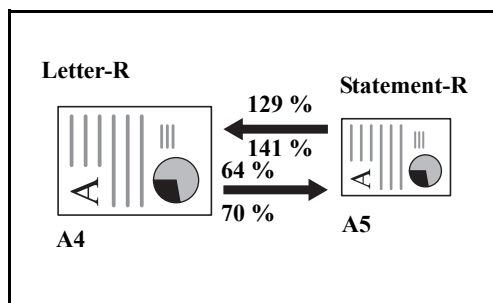

自动缩小或放大原稿图像，使其与所选的纸张尺寸相符合。

缩放倍率输入

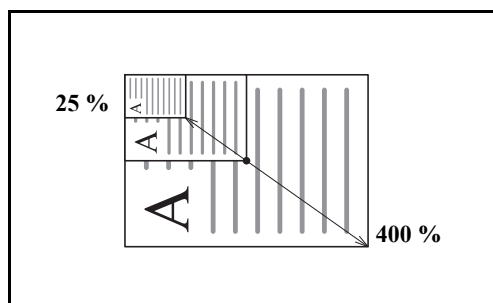

以 1% 为单位在 25% 至 400% 之间手动缩小或放大原稿图像。

标准缩放

根据预设的缩放倍率进行缩小或放大。

您可以使用以下倍率。

型号	缩放倍率 (原稿复印)	
英制型号	标准	100%、400% (最大)、200%、129% (Statement >> Letter)、78% (Legal >> Letter)、64% (Letter >> Statement)、50%、25% (最小)
	其他	141% (A5 >> A4)、115% (B5 >> A4)、90% (Folio >> A4)、86% (A4 >> B5)、70% (A4 >> A5)
公制型号	标准	100%、400% (最大)、200%、141% (A5 >> A4)、115% (B5 >> A4)、86% (A4 >> B5)、70% (A4 >> A5)、50%、25% (最小)
	其他	129% (Statement >> Letter)、90% (Folio >> A4)、78% (Legal >> Letter)、64% (Letter >> Statement)
公制型号 (亚太地区)	标准	100%、400% (最大)、200%、141% (A5 >> A4)、115% (B5 >> A4)、90% (Folio >> A4)、86% (A4 >> B5)、70% (A4 >> A5)、50%、25% (最小)
	其他	129% (Statement >> Letter)、78% (Legal >> Letter)、64% (Letter >> Statement)

使用缩放复印的步骤如下所述。

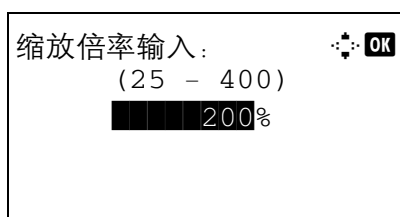
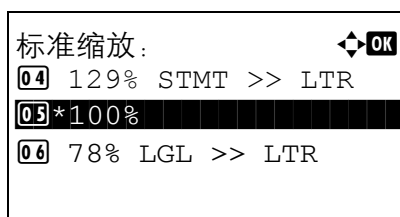
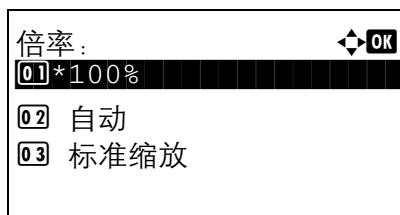
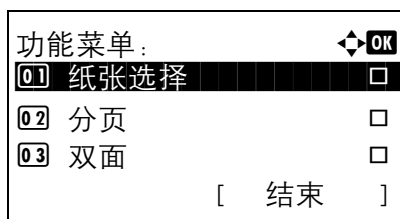

1 按功能菜单键。此时会显示功能菜单。

2 按 Δ 或 ∇ 键选择 [倍率]。

3 按确定键。此时会显示倍率菜单。

4 按 Δ 或 ∇ 键选择所需的倍率。

要按照与原稿相同的尺寸复印，请选择 [100%]。

要选择自动缩放，请选择 [自动]。

要使用固定倍率，请选择 [标准缩放]，然后按确定键。此时会显示标准缩放画面。按 Δ 或 ∇ 键选择所需的倍率。如果选择了 [其他]，请按确定键，然后便可选择其他倍率。

要输入倍率，请选择 [缩放倍率输入]，然后按确定键。此时会显示缩放倍率输入画面。使用数字键输入任何倍率。

5 按确定键。此时会显示完成，并且画面返回至基本画面。

6 按开始键。此时会开始复印。

双面复印

生成双面复印件。您可以使用以下双面复印选项。

您也可以从双面原稿或摊开的原稿（如书本）创建单面复印件。您可以使用以下模式。

单面至双面

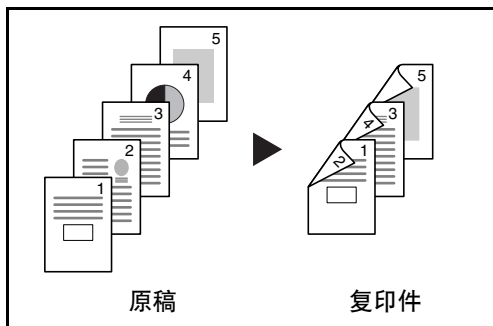

从单面原稿生成双面复印件。如果原稿的张数为奇数，则最后一张复印件的背面为空白。

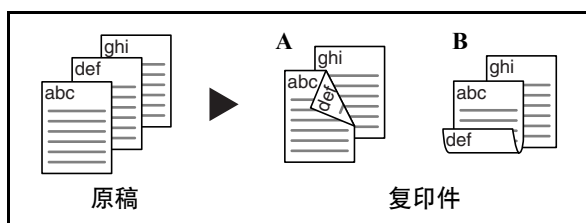

可用以下装订选项。

A 左/右装订：背面的图像不会旋转。

B 顶部装订：背面的图像旋转 180 度。复印件可以在顶部装订，翻页时朝向相同的方向。

双面至单面

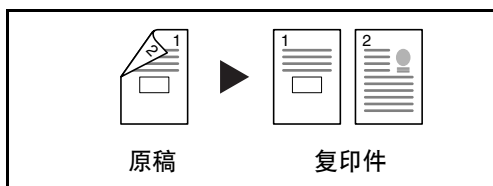

将双面原稿的两面复印到 2 张单独页面。

可用以下装订选项。

- 左/右装订：背面的图像不会旋转。
- 顶部装订：背面的图像旋转 180 度。

双面至双面

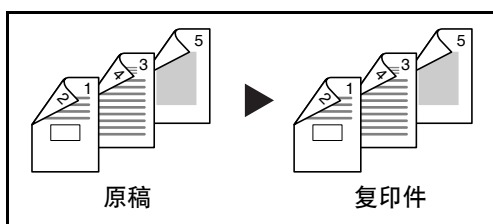

使用双面原稿生成双面复印件。

注： 双面至双面复印支持的纸张尺寸为 Legal、Letter、Oficio II、Executive、A4、B5、A5 和 Folio。

使用双面 / 双面复印的步骤介绍如下。

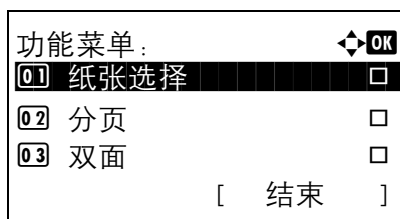

1 按功能菜单键。此时会显示功能菜单。

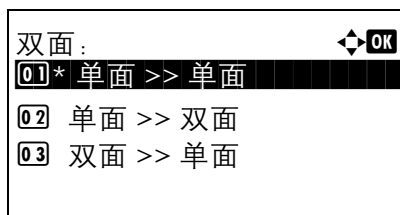

2 按 Δ 或 ∇ 键选择 [双面]。

3 按确定键。此时会显示双面菜单。

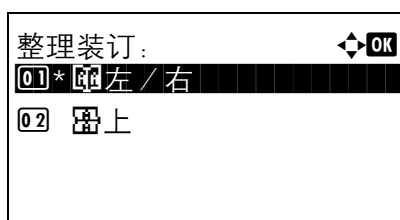

4 按 Δ 或 ∇ 键选择所需的双面复印模式。

如果选择了 [单面 >> 双面]，请按 [详细内容] (右选择键)，此时您可以选择完成复印件的装订边以及原稿放置方向。

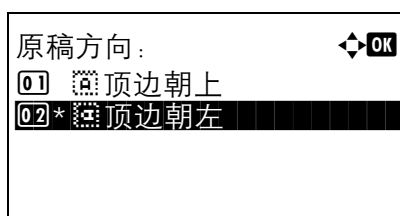

按确定键后，请选择完成复印件的装订边以及原稿放置方向。

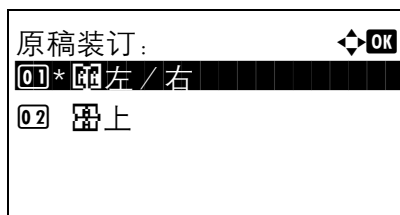

如果选择了 [双面 >> 单面]，请按 [详细内容] (右选择键)，此时您可以选择原稿装订边以及原稿放置方向。

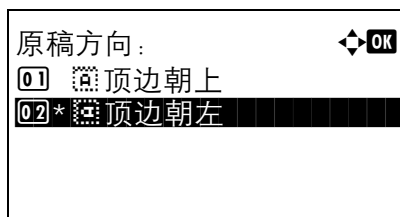

按确定键后，请选择原稿和完成复印件的装订边以及原稿放置方向。

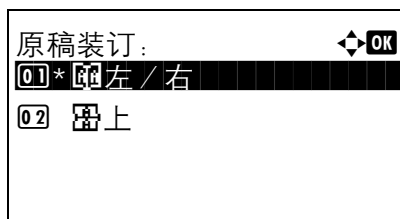

如果选择了 [双面 >> 双面], 请按 [详细内容] (右选择键), 此时您可以选择原稿装订边。

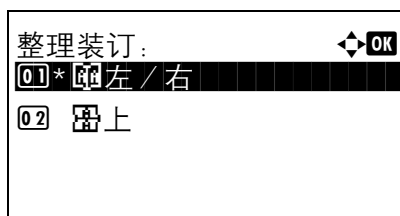

按**确定**键后, 请选择完成复印件的装订边。

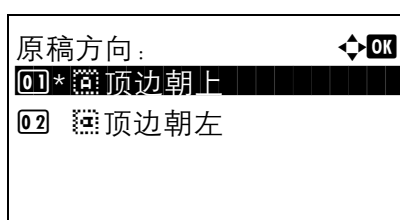

按**确定**键后, 请选择原稿放置方向。

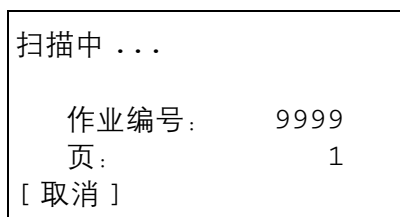

5 按**确定**键。此时会显示**完成**, 并且画面返回至基本画面。

6 按**开始**键。此时会开始复印。

如果原稿放置在原稿台上, 请换上下一张原稿, 然后按**开始**键。

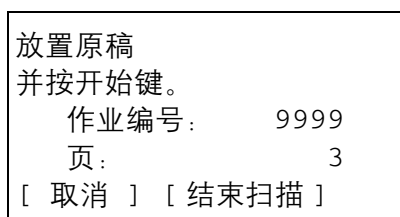

如果扫描完所有原稿, 请按 [结束扫描] (右选择键)。此时会开始复印。

分页复印

本机可以在复印的同时对复印件进行分页。

您可以使用分页复印功能处理以下任务。

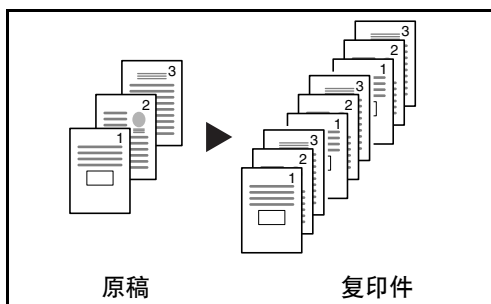

扫描多页原稿，并生成按页码排列的所需的多套整份复印件。

3

使用分页复印的步骤如下所述。

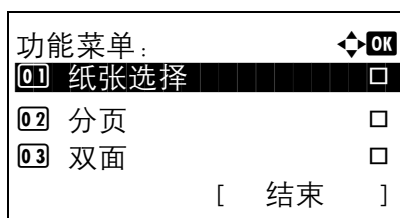

1 按功能菜单键。此时会显示功能菜单。

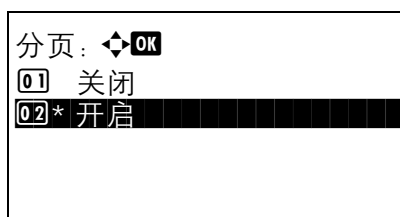

2 按 Δ 或 ∇ 键选择 [分页]。

3 按确定键。此时会显示分页菜单。

4 按 Δ 或 ∇ 键选择 [关闭] 或 [开启]。

5 按确定键。此时会显示完成，并且画面返回至基本画面。

6 使用数字键输入份数，然后按开始键开始复印。

打印 – 从应用程序打印

请按照以下步骤从应用程序打印文件。

注：要从应用程序打印文件，请将本机附带的 DVD-ROM（Product Library）中的打印驱动程序安装到您的电脑上。

- 1 使用应用程序创建文件。
- 2 在应用程序中单击**文件**，然后选择**打印**。此时会出现打印对话框。
- 3 单击名称字段旁的 ▼ 按钮，然后从列表中选择本机。



- 4 在**份数**框中输入所需的打印份数。可以指定的份数最多为 999。

如果文件页数大于一页，请选择**分页**，以便按照页码顺序逐页输出文件。

- 5 单击**属性**按钮。此时会显示**属性**对话框。
- 6 选择**基本**选项卡，然后单击**纸张尺寸**按钮选择纸张尺寸。

要在厚纸或投影胶片等特殊纸张上打印，请单击**纸张类型**菜单，然后选择纸张类型。



- 7 单击**来源**，然后选择纸张来源。

注：如果选择**自动来源选择**，则会自动从装有与打印条件最合适的尺寸和类型的纸张来源供应纸张。要在如信封或厚纸等特殊纸张上打印，请将它们放入手送纸盘，然后选择**手送纸盘**。

- 8 选择纸张方向，在**纵向**或**横向**中选择一个相符的文件方向。

如果选择**旋转**，则文件会在旋转 180° 后打印。

- 9 单击**确定**按钮返回至**打印**对话框。

- 10 单击**确定**按钮开始打印。

使用半速模式打印

当在表面光滑和较厚的纸张上打印时，请使用打印驱动程序调节打印速度。有关详情，请参阅**打印驱动程序用户指南**。

发送

本机可以将扫描的图像作为电子邮件的附件发送，或发送至网络上的 PC。为了实现这一目的，需要登录网络上的发件人和目的地（收件人）地址。

网络环境必须允许机器连接至邮件服务器。出于发送速度和安全原因，建议使用局域网（LAN）。

在发送扫描的图像的同时，您也可以打印该图像或将其发送至文件夹。

要使用扫描功能，请执行以下步骤：

- 对机器上包括电子邮件设定在内的设定进行编程。
- 使用 COMMAND CENTER（命令中心）这一内部 HTML 网页登录 SMTP 服务器的 IP 地址和主机名以及收件人。
- 将目的地登录到地址簿或单触键中。
- 选择了 PC 文件夹（SMB/FTP）时，需要共享目的地文件夹。有关设定 PC 文件夹的信息，请联系管理员。
- 详细的发送设定（选择文件夹作为目的地或同时打印和发送图像）

请按照以下步骤进行基本发送。可以使用以下四个选项。

- 作为电子邮件发送：将扫描的原稿图像作为电子邮件附件发送 ... 第 3-19 页
- 发送至文件夹（SMB）：将扫描的图像存储至任何 PC 上的共享文件夹中 ... 第 3-21 页
- 发送至文件夹（FTP）：将扫描的原稿图像存储至 FTP 服务器上的文件夹中 ... 第 3-21 页
- 使用 TWAIN/WIA 进行图像数据扫描：使用兼容 TWAIN 或 WIA 的应用程序扫描文件 ... 第 5-25 页

注：不同的发送选项可以结合指定。请参阅第 3-28 页上的发送至不同类型的目的地（多任务发送）。

作为电子邮件发送

将已扫描的原稿图像作为电子邮件附件发送。

注:

- 本机必须处于可连接至邮件服务器的网络环境中。建议在可随时通过 LAN 连接至邮件服务器的环境中使用本机。
- 请事先访问 COMMAND CENTER (命令中心), 并指定发送电子邮件所需的设定。有关详情, 请参阅第 2-27 页上的 *COMMAND CENTER (命令中心) (电子邮件设定)*。
- 有关输入字符的详情, 请参阅附录-5 页上的字符输入方法。

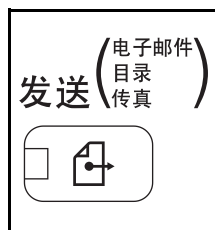

- 1 按发送键。
显示发送画面。

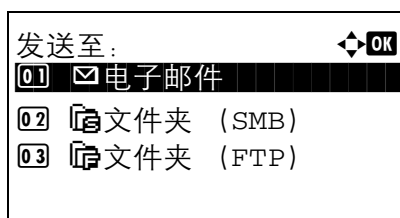

- 2 按 Δ 或 ∇ 键选择 [电子邮件]。

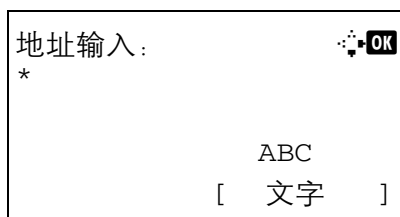

- 3 按确定键。此时会显示地址输入画面。

- 4 输入目的地电子邮件地址。

注: 您可以使用地址簿或单触键指定目的地。请参阅第 3-26 页上的指定目的地。

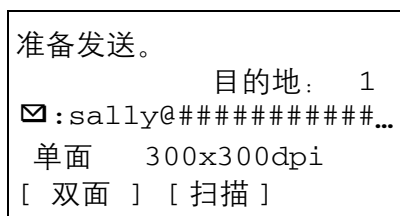

- 5 按确定键。此时会显示完成, 并且画面返回至基本画面。

注: 如果将确认输入的新目的地的画面 (第 8-88 页) 设定为 [开启], 则会显示一个确认输入的电子邮件地址的画面。再次输入相同的电子邮件地址, 然后按确定键。

- 6 如果还需添加其他目的地, 请按添加目的地键。重复步骤 2 至 5 输入其他目的地。最多可以指定 100 个目的地。

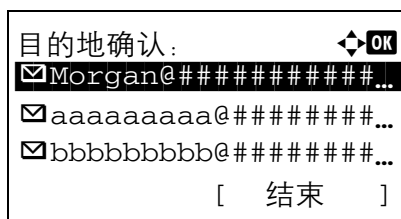

7 按确认目的地键确认登录的目的地。

按 Δ 或 ∇ 键选择一个目的地，然后按**确定**键。之后，您可以编辑或删除该目的地。

按 [结束] (右选择键) 可返回基本画面。

8 按开始键。此时会开始发送。

注：如果将开始发送前确认目的地的画面 (第 8-88 页) 设定为 [开启]，按**开始**键时会显示确认目的地画面。有关详情，请参阅第 3-25 页上的**确认目的地画面**。

发送至文件夹（SMB） / 发送至文件夹（FTP）

将扫描的原稿图像文件存储在 PC 的指定共享文件夹中。

将扫描的原稿图像存储在 FTP 服务器上的文件夹中。

注：

- 有关如何共享文件夹的详情，请参阅使用的操作系统的帮助。
- 请确保在 COMMAND CENTER（命令中心）中将 **SMB Protocol（SMB 协议）** 或 **FTP** 设定为 **开启**。有关详情，请参阅 *京瓷 COMMAND CENTER 操作手册*。
- 有关输入字符的详情，请参阅 *附录-5 页上的字符输入方法*。

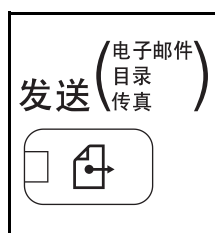

1 按发送键。

显示发送画面。

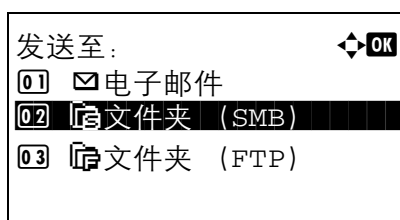

2 按 Δ 或 ∇ 键选择 [文件夹 (SMB)] 或 [文件夹 (FTP)]。

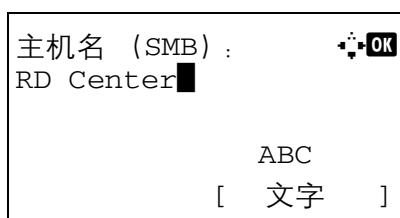

3 按确定键。此时会显示主机名（SMB）或主机名（FTP）画面。

4 输入主机名。

注：您可以使用地址簿或单触键指定目的地。请参阅第 3-26 页上的指定目的地。

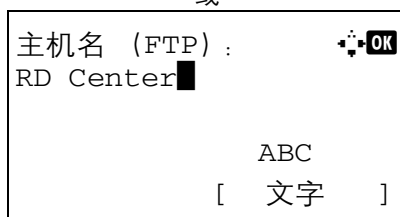

5 按确定键。此时会显示路径。

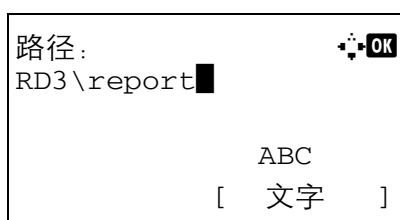

6 输入路径名称。请注意，可能需要键入共享名称，而非目的地 PC 上的文件夹名称。

7 按确定键。此时会显示登录用户名。

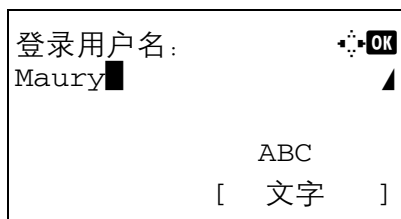

登录用户名:
Maury █

OK

ABC
[文字]

8 输入登录用户名。您需要输入目的地 PC 的帐户名称。

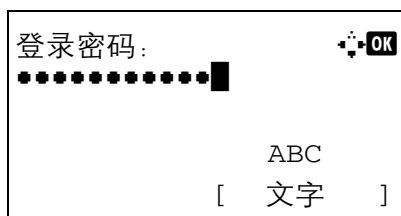

登录密码:
●●●●●●●●●●●●●● █

OK

ABC
[文字]

9 按**确定**键。此时会显示登录密码画面。

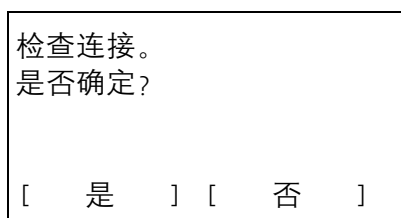

检查连接。
是否确定?

[是] [否]

10 输入登录密码。您需要输入目的地 PC 的帐户密码。

11 按**确定**键。此时会显示确认画面。

注：如果将确认输入的新目的地的画面（第 8-88 页）设定为 [开启]，则会显示一个确认输入的主机名和路径名称的画面。再次输入相同的主机名和路径名称，然后在相应的画面上按**确定**键。

要输入的数据如下。

注：如果忘记了目的地 PC 的登录用户名或登录密码，您将无法发送数据。请联系管理员，并检查您的登录用户名或登录密码。

对于发送至文件夹 (SMB)

项目	要输入的数据	最大字符数
主机名 (SMB) *	接收数据的 PC 的主机名或 IP 地址。	最多 64 个字符
路径	接收文件夹的路径，格式如下。 例如， <i>User\Sharename</i> 。	最多 128 个字符
登录用户名	访问 PC 的用户名 例如， <i>abcdnet\james.smith</i>	最多 64 个字符
登录密码	访问 PC 的密码	最多 64 个字符

* 要指定一个不同于默认值 (139) 的端口号，请使用“主机名: 端口号”的格式输入 (例如， *SMBhostname: 140*)。

对于发送至文件夹 (FTP)

项目	要输入的数据	最大字符数
主机名 (FTP) *	FTP 服务器的主机名或 IP 地址	最多 64 个字符
路径	接收文件夹的路径。 例如， <i>User\ScanData</i> 。 否则，数据会被保存在主目录下。	最多 128 个字符
登录用户名	FTP 服务器登录用户名	最多 64 个字符
登录密码	FTP 服务器登录密码	最多 64 个字符

* 要指定一个不同于默认值 (21) 的端口号，请使用“主机名: 端口号”的格式输入 (例如， *FTPhostname: 140*)。

目的地确认: OK

✉ Morgan@#####...

☎ 0667640000

☎ 0667741234

[结束]

12 按 [是] (左选择键)。此时便会与输入的目的地建立连接。

如果连接成功，画面上会显示*已连接*。按 [确定] (右选择键)。此时会显示 *完成*，并且画面返回至基本画面。

如果连接失败，画面上会显示*无法连接*。按 [确定] (右选择键)。重新出现步骤 3 中显示的画面。检查并重新输入目的地。

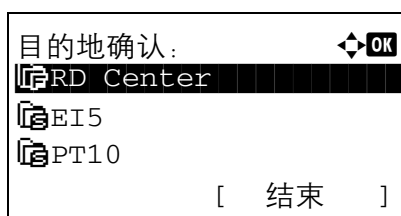

- 13 如果还需添加其他目的地，请按**添加目的地**键。重复步骤 2 至 12 输入其他目的地。最多可以指定 100 个目的地。

- 14 按**确认目的地**键确认登录的目的地。

按 Δ 或 ∇ 键选择一个目的地，然后按**确定**键。之后，您可以编辑或删除该目的地。

按 [结束] (右选择键) 可返回基本画面。

- 15 按**开始**键。此时会开始发送。

注：如果将开始发送前确认目的地的画面 (第 8-88 页) 设定为 [开启]，按**开始**键时会显示确认目的地画面。有关详情，请参阅第 3-25 页上的**确认目的地画面**。

确认目的地画面

如果将开始发送前确认目的地的画面（第 8-88 页）设定为 [开启]，按 **开始** 键时会显示 *检查所有目的地*，然后按 [下一步]。画面。

使用以下步骤操作确认目的地画面。

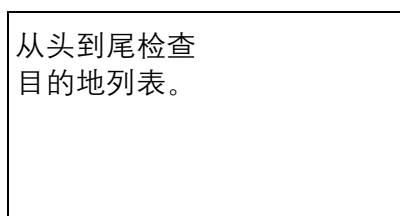
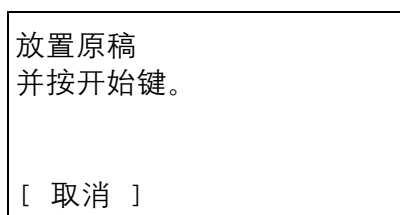
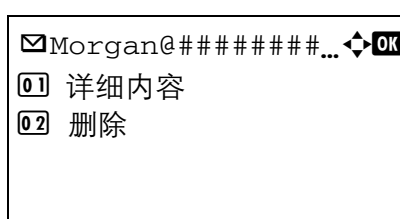
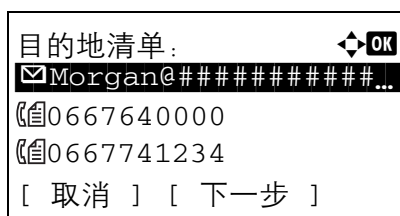

1 按 Δ 或 ∇ 键检查所有目的地。

按 **确定** 键编辑或删除所选的目的地。

要添加一个目的地，请按 [取消]（左选择键）返回前一个画面。

2 完成检查后，请按 [下一步]（右选择键）。此时画面上会显示 *放置原稿并按开始键*。

如果尚有未检查的隐藏目的地，画面会显示 *从头到尾检查目的地列表*。并返回目的地列表画面。检查所有目的地。

3 在原稿台上放置原稿，然后按 **开始** 键。此时会开始发送。

指定目的地

指定目的地时，请从地址簿进行选择或使用单触键。

从地址簿选择

选择地址簿中登录的目的地。

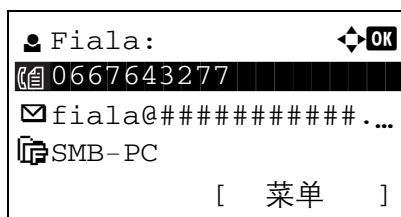
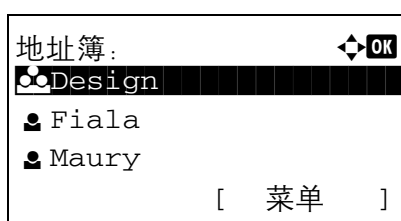
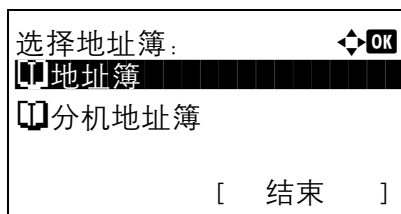

1 在发送基本画面中，按**地址簿**键。此时会显示选择地址簿菜单。

2 按 Δ 或 ∇ 键选择 [地址簿]，然后按**确定**键。此时会显示地址簿。

要使用 LDAP 服务器上的地址簿，请选择 [分机地址簿]。

注：如果尚未登录扩展地址簿，[选择地址簿] 不会显示。

3 按 Δ 或 ∇ 键选择所需的用户或组，然后按**确定**键。

如果选择某个用户，画面上会显示登录至该用户的目的地址列表。

如果选择某个组，请转至步骤 5。

4 按 Δ 或 ∇ 键选择所需的目的地，然后按**确定**键。

5 此时会显示**完成**，并且画面返回至基本画面。

目的地搜索

您可以搜索登录至地址簿的目的地。

下文介绍了使用不同搜索模式的步骤。

在地址簿中搜索

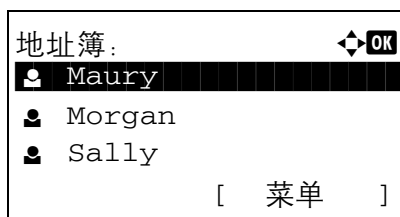
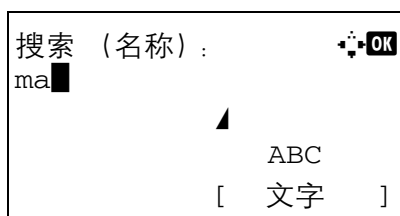
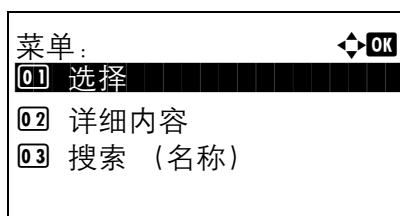
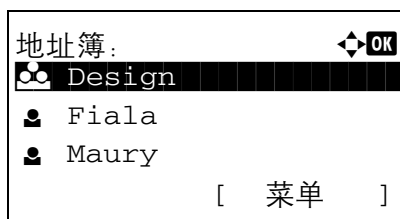

1 在地址簿中，按 [菜单] (右选择键)。此时会显示菜单。

2 按 Δ 或 ∇ 键选择 [搜索 (名称)]，然后按确定键。此时会显示搜索画面。

3 输入希望搜索的字符。

4 按确定键。地址簿中会显示以输入的字符串开头的用户。

在扩展地址簿中搜索

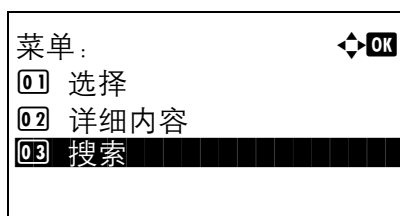
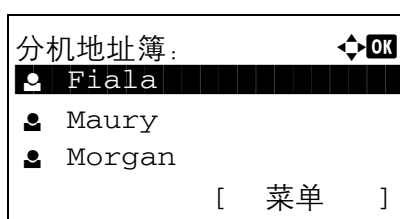

1 在分机地址簿中，按 [菜单] (右选择键)。此时会显示菜单。

2 按 Δ 或 ∇ 键选择 [搜索]，然后按确定键。此时会显示搜索画面。

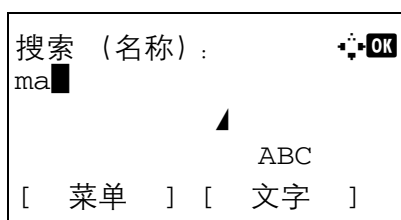

3 输入希望搜索的字符。

如果按 [菜单] (右选择键)，再按确定键，画面上会显示搜索条件，此时您可以指定搜索关键字和匹配条件。分别选择所需的项目，然后按确定键。

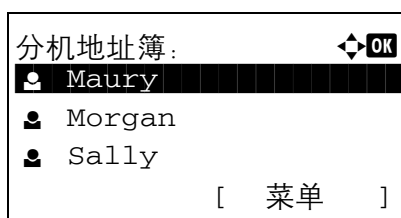

4 按确定键。地址簿中会显示以输入的字符串开头的用户。

注：首次打开扩展地址簿时，画面上会首先显示搜索画面。然后，请从步骤 3 开始操作。

使用单触键进行选择

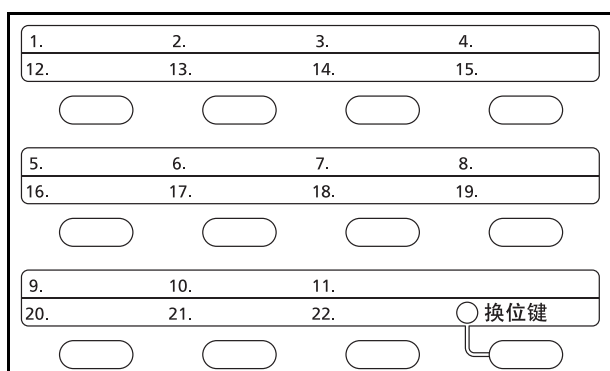

使用单触键选择目的地。

在发送基本画面或目的地输入画面中，按其中登录了目的地的单触键。

注：有关添加单触键的详情，请参阅第 8-116 页上的将目的地添加至单触键。

发送至不同类型的目的地（多任务发送）

您可以指定由电子邮件地址、文件夹（SMB 或 FTP）和传真号码组成的目的地。此功能被称为多任务发送。通过一次操作发送至不同类型的目的地（电子邮件地址、文件夹等）时，此功能很有用。

广播项目数量 电子邮件 : 最多 100 个
文件夹 (SMB、FTP) : 总共 1 个 SMB 和 FTP
传真 : 最多 100 个

此外，根据设定的不同，您也可以同时进行发送和打印。

该操作的步骤与指定相应类型目的地使用的步骤相同。连续输入电子邮件地址或文件夹路径，使得它们出现在目的地列表中。按开始键开始同时向所有目的地进行发送。

取消作业

请执行以下步骤取消正在执行的打印或发送作业。

取消作业

您也可以通过按**停止**键取消作业。

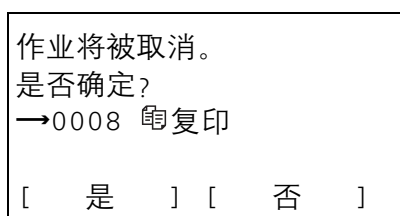
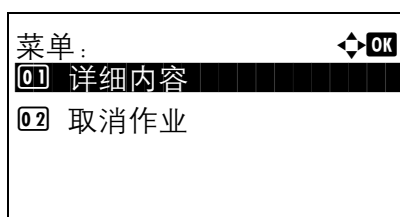
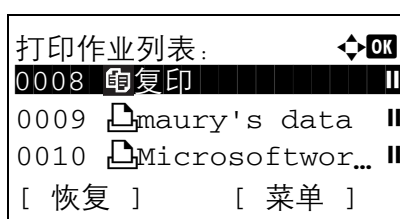
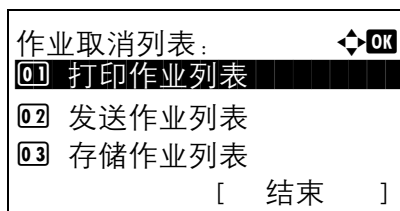

- 1 打印或发送作业期间，按**停止**键。此时会显示作业取消列表菜单。

注：按**停止**键可暂停打印作业，但无法暂停发送作业。

- 2 按 Δ 或 ∇ 键选择需要停止的作业类型，然后按**确定**键。此时会显示所选作业类型的输出队列。
- 3 按 Δ 或 ∇ 键选择需要停止的作业，然后按 [菜单] (右选择键)。此时会显示菜单。
- 4 按 Δ 或 ∇ 键选择 [取消作业]，然后按**确定**键。此时会显示确认画面。
- 5 按 [是] (右选择键)。画面会显示**取消中...**，并且会在作业被取消后返回所选作业类型的输出队列。
要取消其他作业，请重复步骤 3 至步骤 5。

检查剩余墨粉和纸张

您可以检查剩余墨粉以及各纸盒中的剩余纸张。

检查剩余墨粉

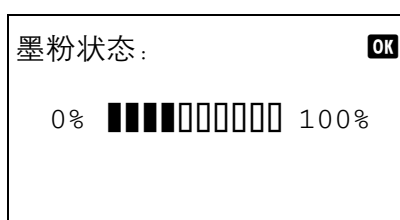
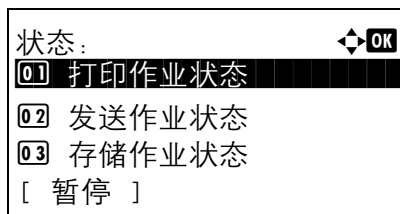

1 按状况确认/操作终止键。此时会显示状态菜单。

2 按 Δ 或 ∇ 键选择 [墨粉状态]。

3 按确定键。此时会显示墨粉状态。

剩余墨粉量会按 10 级显示。

检查剩余纸张

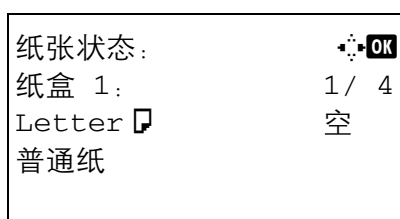
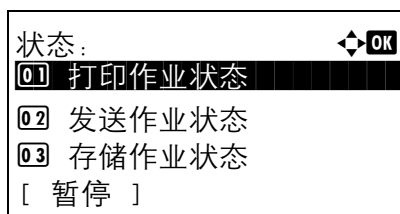

1 按状况确认/操作终止键。此时会显示状态菜单。

2 按 Δ 或 ∇ 键选择 [纸张状态]。

3 按确定键。此时会显示纸张状态。

按 \triangleleft 或 \triangleright 键切换显示主机纸盒、选购供纸盒（若安装）和手送纸盘的剩余纸张。

4 复印功能

本章介绍复印时的可用功能。

- 原稿尺寸 4-2
- 纸张选择 4-3
- 原稿方向 4-6
- EcoPrint 4-8
- 多合一模式 4-9
- 连续扫描 4-13
- 作业完成通知 4-14
- 文件名输入 4-16
- 优先打印 4-17

原稿尺寸

指定待扫描的原稿的尺寸。请务必在开始复印前选择原稿尺寸。

可以使用以下选项。

项目	尺寸
原稿尺寸	Letter、Legal、Statement、Executive、Officio II、A4、A5、A6、B5、B6、Folio、16开、ISO B5、信封 #10、信封 #9、信封 #6、信封 Monarch、信封 DL、信封 C5、Hagaki、Oufuku Hagaki、Youkei 4、Youkei 2 和自定义*

* 有关如何指定自定义原稿尺寸的说明，请参阅第 8-7 页上的自定义原稿尺寸设定。

使用以下步骤选择原稿尺寸。

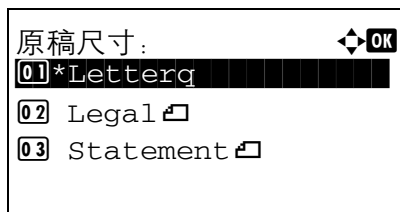
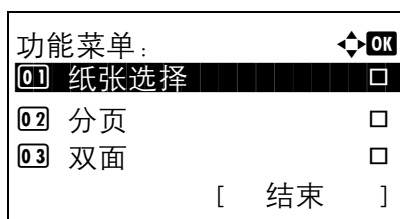

- 1 按复印键。
- 2 放置原稿。
- 3 按功能菜单键。此时会显示功能菜单。
- 4 按 Δ 或 ∇ 键选择 [原稿尺寸]。
- 5 按确定键。此时会显示原稿尺寸。
- 6 按 Δ 或 ∇ 键选择所需的原稿尺寸，然后按确定键。
此时会显示完成，并且画面返回至复印基本画面。
- 7 按开始键开始复印。

注：按复位键复位在功能菜单中所选的设置。

纸张选择

选择含有所需尺寸纸张的纸张来源。

注：请提前指定纸盒中装入的纸张的尺寸和类型（请参阅第8-7页上的原稿/纸张设定）。

选择纸盒

请使用以下步骤选择纸盒。

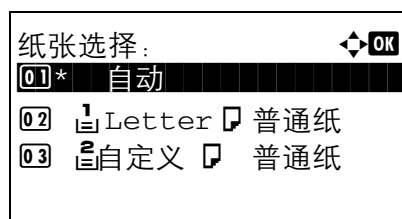
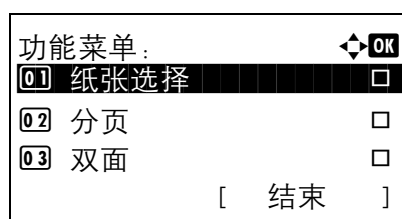

- 1 按复印键。
- 2 放置原稿。
- 3 按功能菜单键。此时会显示功能菜单。
- 4 按 Δ 或 ∇ 键选择 [纸张选择]。
- 5 按确定键。此时会显示纸张选择菜单。
- 6 按 Δ 或 ∇ 键选择所需的纸张尺寸。
如果选择了 [自动]，本机会自动选择与原稿尺寸匹配的纸张。
- 7 按确定键。
此时会显示完成，并且画面返回至复印基本画面。
- 8 按开始键开始复印。

注：按复位键复位在功能菜单中所选的设置。

选择手送纸盘

更改纸张尺寸和纸张类型。

可用的纸张尺寸和纸张类型如下表所示。

类别	项目	尺寸
纸张尺寸	标准尺寸	Letter、Legal、Statement、Executive、Oficio II、A4、A5、A6、B5、B6、Folio、16 开、ISO B5、信封 #10、信封 #9、信封 #6、信封 Monarch、信封 DL、信封 C5、Hagaki、Oufuku Hagaki、Youkei 4、Youkei 2 和自定义*
	尺寸输入**。	英制型号 水平方向：5.83 至 14.02"（以 0.01" 为单位进行微调），垂直方向：2.76 至 8.50"（以 0.01" 为单位进行微调） 公制型号 垂直方向：70 至 216 mm（以 1 mm 为单位进行微调），水平方向：148 至 356 mm（以 1 mm 为单位进行微调）
纸张类型	普通纸、投影胶片、粗糙纸、牛皮纸、标签纸、再生纸、预印纸 ***、铜版纸、明信片、彩色纸、打孔纸 ***、公函信笺 ***、信封、厚纸、高级纸、自定义 1 至 8***	

* 有关如何指定自定义纸张尺寸（自定义）的说明，请参阅第 8-10 页上的为打印纸张添加自定义尺寸和纸张类型。

** 输入单元可以在系统菜单中更改。
请参阅第 8-24 页上的切换度量单位。

*** 有关如何指定自定义纸张类型 1 至 8 的说明，请参阅第 8-16 页上的纸张重量。
要在预印纸、打孔纸或公函信笺上打印，请参阅第 8-21 页上的特殊纸张操作。

注：您可以事先选择经常使用的纸张尺寸和类型，并将其设为默认设定（请参阅第 8-14 页上的手送纸盘的纸张尺寸和纸张类型设定）。

请使用以下步骤选择纸张尺寸和纸张类型。

- 1 按复印键。
- 2 放置原稿。
- 3 按功能菜单键。此时会显示功能菜单。

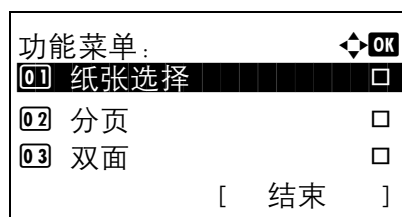

- 4 按 Δ 或 ∇ 键选择 [纸张选择]。

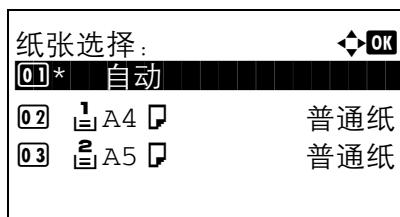

5 按**确定**键。此时会显示纸张选择菜单。

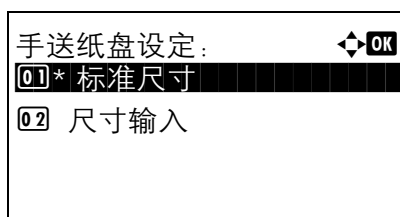

6 按 Δ 或 ∇ 键选择 [手送纸盘设定]。

7 按**确定**键。此时会显示手送纸盘设定。

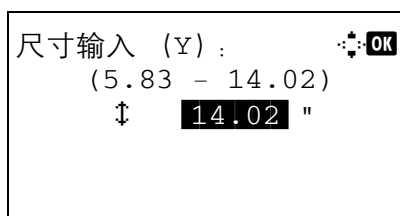

8 按 Δ 或 ∇ 键选择 [标准尺寸]、[尺寸输入] 并按**确定**键，选择所需的纸张尺寸后，按**确定**键。

如果选择 [尺寸输入]，请使用数字键输入 Y (垂直方向) 尺寸并按**确定**键，然后输入 X (水平方向) 尺寸并按**确定**键。

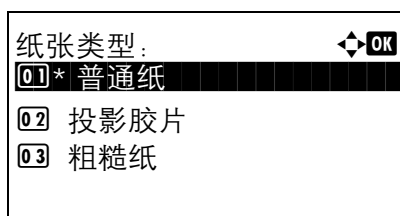

9 按 Δ 或 ∇ 键选择所需的纸张类型，然后按**确定**键。

此时会显示**完成**，并且画面返回至复印基本画面。

10 在手送纸盘中装纸。

11 按**开始**键开始复印。

如果复印期间显示在手送纸盘中添加纸张，请在手送纸盘中装纸，然后按**确定**键。然后恢复复印。

注：按**复位**键复位在功能菜单中所选的设置。

原稿方向

选择原稿方向以便使用以下功能。

- 双面
- 多合一模式

将原稿放在原稿台上时

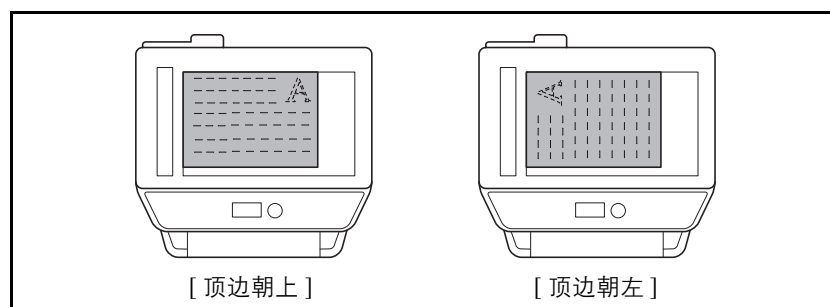

将原稿放入送稿器时

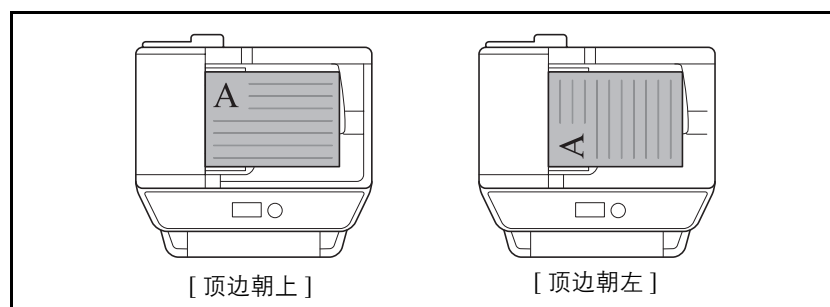

注：要更改原稿方向的默认设定，请参阅第 8-48 页上的原稿方向。

将原稿放置在原稿台上时，请使用以下步骤选择原稿方向。

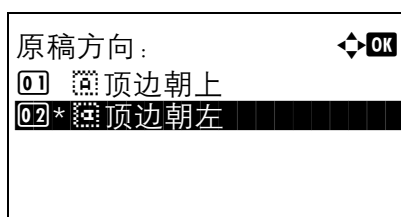
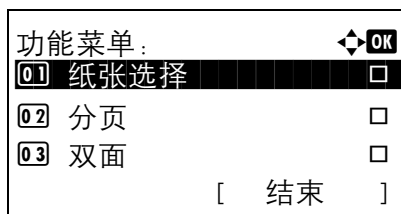

- 1 按复印键。
- 2 放置原稿。
- 3 按功能菜单键。此时会显示功能菜单。

- 4 按 Δ 或 ∇ 键选择 [原稿方向]。
- 5 按确定键。此时会显示原稿方向菜单。

- 6 按 Δ 或 ∇ 键选择 [顶边朝上] 或 [顶边朝左]。
- 7 按确定键。

此时会显示 *完成*，并且画面返回至复印基本画面。

- 8 按开始键开始复印。

注：按复位键复位在功能菜单中所选的设置。

EcoPrint

打印时，使用 EcoPrint 可节约墨粉。在进行测试复印和其他不需要高质量打印的情况下使用该功能。

使用 EcoPrint 进行复印的步骤介绍如下。

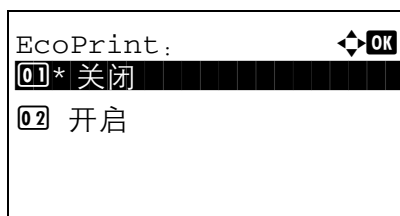
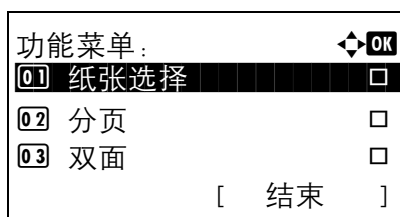

- 1 按复印键。
- 2 放置原稿。
- 3 按功能菜单键。此时会显示功能菜单。

- 4 按 Δ 或 ∇ 键选择 [EcoPrint]。
- 5 按确定键。此时会显示 EcoPrint 菜单。

- 6 按 Δ 或 ∇ 键选择 [开启]，然后按确定键。

此时会显示 *完成*，并且画面返回至复印基本画面。

- 7 按开始键开始复印。

注：按复位键复位在功能菜单中所选的设置。

多合一模式

该模式可使您在单张页面上复印 2 张或 4 张合成原稿。2 合 1 模式或 4 合 1 模式。可以显示每张原稿的页边。

注：多合一模式适用于 Folio、A4、B5、Legal、Oficio II、Letter、Statement 和 16K 复印纸张尺寸。

2 合 1 模式

用于将 2 张原稿复印到一张页面上。该模式可与双面模式一起使用以将 4 张原稿复印到一张页面上。

可用以下 2 合 1 选项和输出方向。

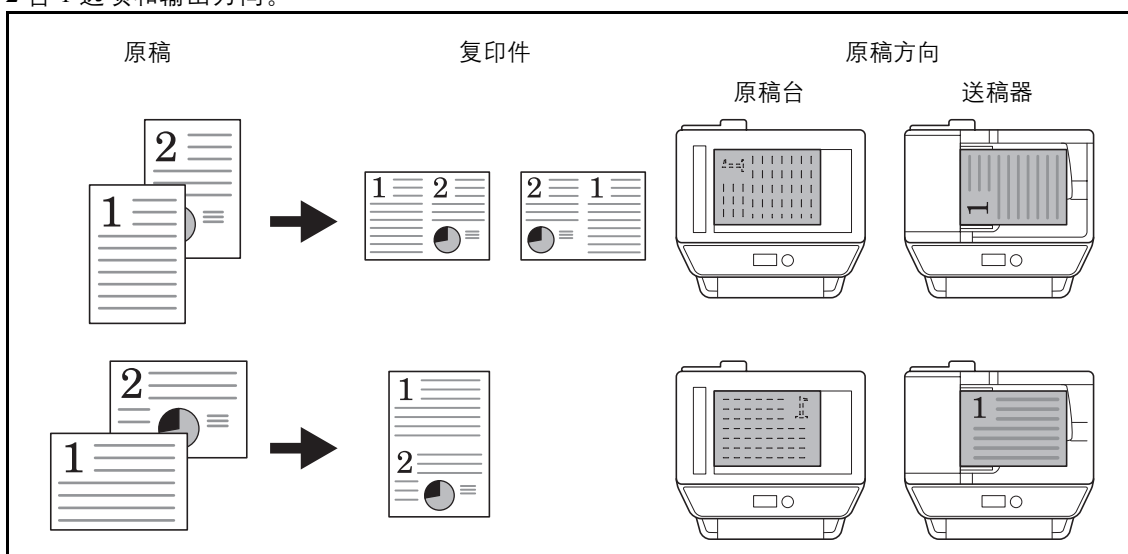

注：将原稿放置在原稿台上时，请务必按页面次序复印原稿。

4 合 1 模式

用于将 4 张原稿复印到一张页面上。此模式可与双面模式一起使用以将 8 张原稿复印到一张页面上。

可用以下 4 合 1 选项和输出方向。

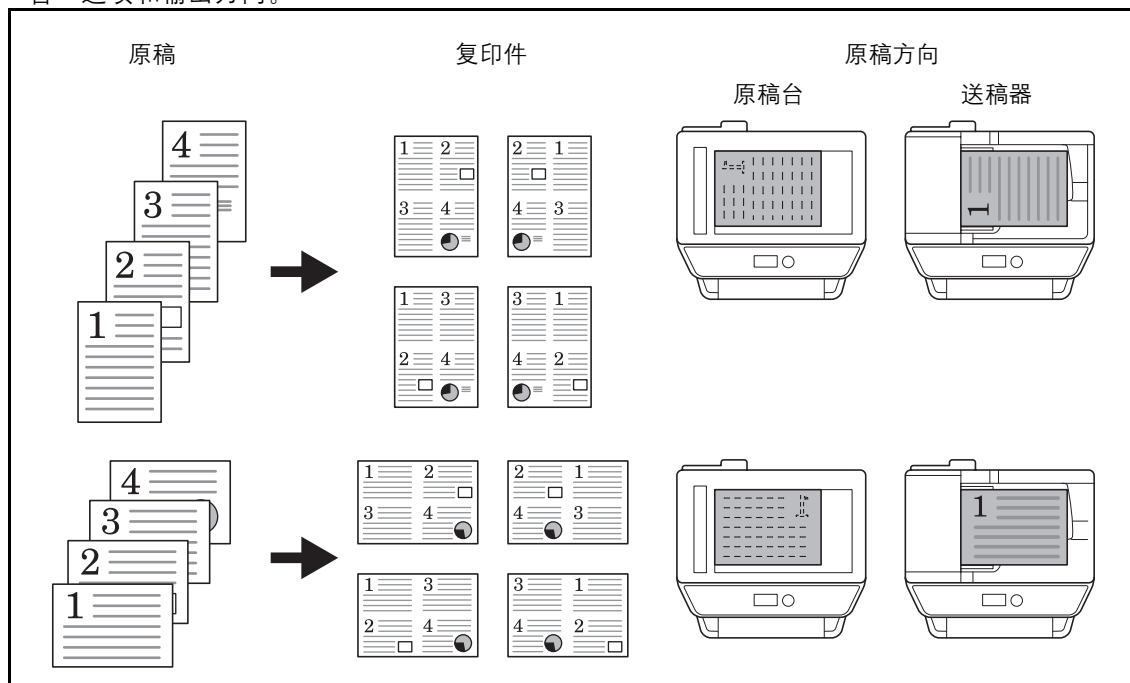

注： 将原稿放置在原稿台上时，请务必按页面次序复印原稿。

页边线条类型

可用以下页边线条类型。

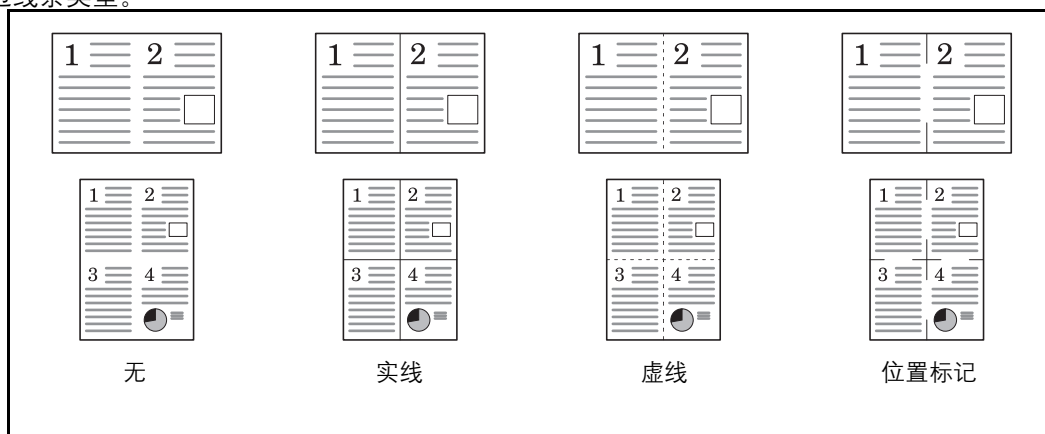

使用多合一模式进行复印的步骤介绍如下。

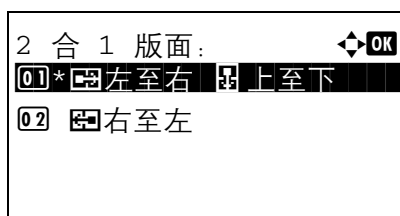
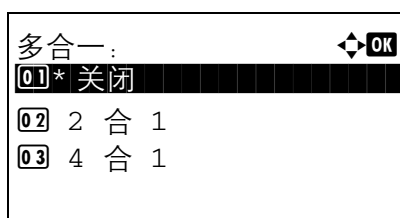
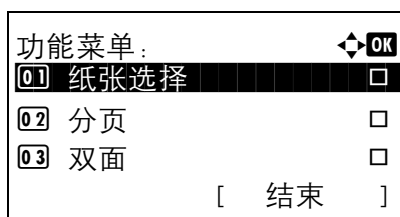

- 1 按复印键。
- 2 放置原稿。
- 3 按功能菜单键。此时会显示功能菜单。
- 4 按 Δ 或 ∇ 键选择 [多合一]。
- 5 按确定键。此时会显示多合一画面。
- 6 按 Δ 或 ∇ 键选择 [2 合 1] 或 [4 合 1]。
- 7 按 [详细内容] (右选择键)。
- 8 按 Δ 或 ∇ 键选择所需的布局，然后按确定键。

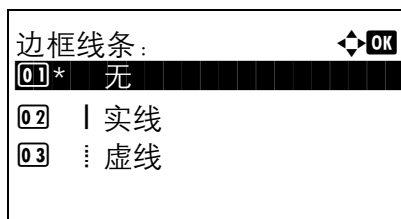

9 按 Δ 或 ∇ 键选择所需的边框线条类型，然后按**确定**键。

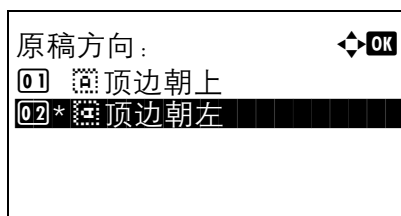

10 按 Δ 或 ∇ 键选择原稿方向，然后按**确定**键。

此时会显示**完成**，并且画面返回至复印基本画面。

11 按**开始**键。此时会开始扫描。

如果原稿放置在原稿台上，请换上原稿，然后按**开始**键。

扫描完所有原稿后，请按 [结束扫描] (右选择键) 开始复印。

注：按**复位**键复位在功能菜单中所选的设置。

连续扫描

如果无法将大量原稿一次性放入送稿器，您可以分批扫描原稿，然后将这些原稿当作一个作业进行复印。使用此功能时，机器会一直扫描原稿，直至按下了 [结束扫描]（右选择键）。

使用连续扫描进行复印的步骤介绍如下。

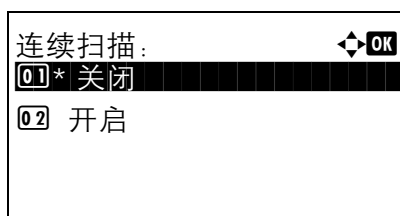
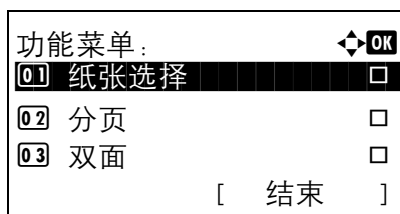

- 1 按复印键。
- 2 按功能菜单键。此时会显示功能菜单。
- 3 按 Δ 或 ∇ 键选择 [连续扫描]。
- 4 按确定键。此时会显示连续扫描菜单。
- 5 按 Δ 或 ∇ 键选择 [开启]，然后按确定键。
此时会显示 完成，并且画面返回至复印基本画面。
- 6 将原稿放入送稿器或放置在原稿台上，然后按开始键。
- 7 放入下一张原稿并按开始键。重复这些步骤，扫描剩余的原稿。
扫描完所有原稿后，请按 [结束扫描]（右选择键）开始复印。

注：按复位键复位在功能菜单中所选的设置。

作业完成通知

在复印作业完成时，通过电子邮件发送通知。用户可以在远处工作，等待复印完成通知，从而可以节省守候在机器旁等待复印完成的时间。

注：使用此功能时需事先配置 PC，以便可以使用电子邮件。

作业完成通知示例

To:	h_pttr@owl-net.net
Subject:	1234 Job end report mail

Job No.:	000002
Result:	OK
End Time:	Wed 27 Apr 2005 14:56:08
File Name:	doc27042005145608
Job Type:	Copy

1234

[00:c0:ee:d0:01:14]

使用以下步骤可以在复印时启用作业完成通知。

- 1 按复印键。
- 2 放置原稿。
- 3 按功能菜单键。此时会显示功能菜单。

功能菜单:	
01 纸张选择	<input type="checkbox"/>
02 分页	<input type="checkbox"/>
03 双面	<input type="checkbox"/>
[结束]	

- 4 按 Δ 或 ∇ 键选择 [作业完成通知]。
- 5 按确定键。此时会显示作业完成通知。

作业完成通知:	
01 * 关闭	
02 开启	

- 6 按 Δ 或 ∇ 键选择 [开启]，然后按确定键。

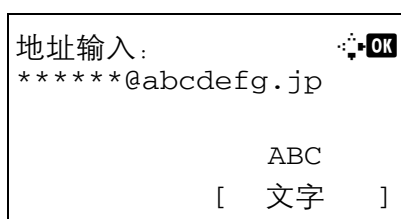
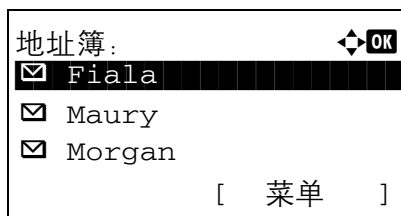
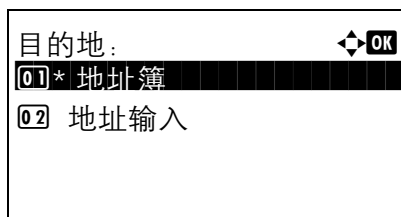

7 按 Δ 或 ∇ 键选择 [地址簿] 或 [地址输入], 然后按确定键。

8 如果选择了 [地址簿], 请在下一个画面选择 [地址簿], 并按确定键, 然后选择通知目的地。

按 [菜单] (右选择键), 在下一个画面上选择 [详细内容], 然后按确定键查看所选通知目的地的详情。

如果选择了 [地址输入], 请输入通知目的地的地址。

注: 有关输入字符的详情, 请参阅附录-5 页上的字符输入方法。

9 按确定键。

此时会显示完成, 并且画面返回至复印基本画面。

10 按开始键开始复印。完成作业时, 机器会向所选目的地发送电子邮件通知。

注: 按复位键复位在功能菜单中所选的设置。

文件名输入

命名复印作业。根据需要添加如日期和时间或作业编号等其他信息。您可以使用在此处指定的作业名称、日期和时间或作业编号检查作业历史记录或作业状态。

请使用以下步骤为复印作业指定名称。

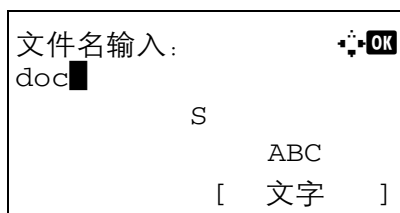
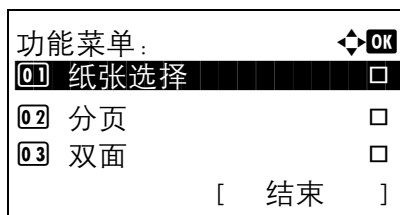

- 1 按复印键。
- 2 放置原稿。
- 3 按功能菜单键。此时会显示功能菜单。
- 4 按 Δ 或 ∇ 键选择 [文件名输入]。
- 5 按确定键。此时会显示文件名输入画面。

- 6 输入文件名，按确定键。此时会显示附加信息。

注：有关输入字符的详情，请参阅附录-5 页上的字符输入方法。

- 7 在画面上输入日期、作业编号等，然后按确定键。

注：有关输入字符的详情，请参阅附录-5 页上的字符输入方法。

此时会显示 完成，并且画面返回至复印基本画面。

- 8 按开始键开始复印。

注：按复位键复位在功能菜单中所选的设置。

优先打印

此功能允许您在需要立即复印文件时暂停当前打印作业。插印作业完成后，机器会恢复暂停的打印作业。

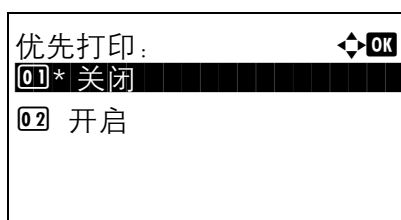
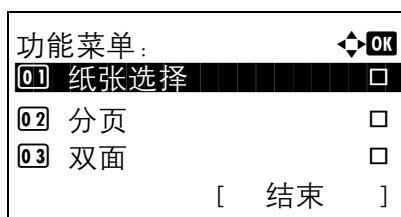

- 1 按**功能菜单**键。此时会显示功能菜单。
- 2 按 Δ 或 ∇ 键选择 [优先打印]。
- 3 按**确定**键。此时会显示优先打印画面。
- 4 按 Δ 或 ∇ 键选择 [开启]。
- 5 按**确定**键。此时会显示*完成*，并且机器进入插印模式，且显示基本画面。
- 6 按照与正常复印作业相同的方法执行插印作业。完成插印作业后，机器会恢复执行暂停的打印作业。

注：按**复位**键复位在功能菜单中所选的设置。

5 发送功能

本章介绍发送原稿时可用的功能。

- 原稿尺寸 5-2
- 发送尺寸 5-3
- 倍率 5-5
- 双面发送 5-7
- 原稿方向 5-8
- 文件格式 5-10
- 原稿图像 5-12
- 调节浓度 5-13
- 扫描分辨率 5-14
- 彩色 / 灰度 / 黑白选择 5-15
- 连续扫描 5-16
- 文件名输入 5-17
- 主题和内容输入 5-18
- WSD 扫描 5-19
- 作业完成通知 5-21
- FTP 加密传送 5-23
- 文件分离 5-24
- 使用应用程序扫描图像 5-25

原稿尺寸

选择将用于扫描的原稿的尺寸。请务必在开始发送前选择原稿尺寸。

请从以下原稿尺寸组中选择原稿尺寸。

项目	尺寸
原稿尺寸	Letter、Legal、Statement、Executive、Officio II、A4、A5、A6、B5、B6、Folio、16开、ISO B5、信封 #10、信封 #9、信封 #6、信封 Monarch、信封 DL、信封 C5、Hagaki、Oufuku Hagaki、Youkei 4、Youkei 2 和自定义*

* 有关自定义原稿尺寸的设定方法，请参阅第 8-7 页上的自定义原稿尺寸设定。

发送扫描的图像时，请使用以下步骤选择原稿尺寸。

- 1 按发送键。
- 2 放置原稿。
- 3 按功能菜单键。此时会显示功能菜单。

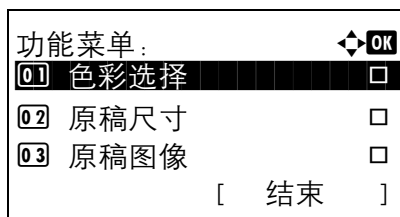

- 4 按 Δ 或 ∇ 键选择 [原稿尺寸]。
- 5 按确定键。此时会显示原稿尺寸。

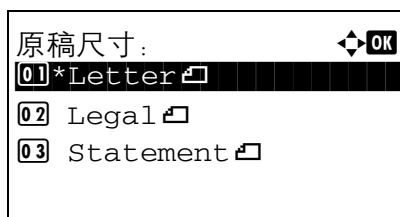

- 6 按 Δ 或 ∇ 键选择所需的原稿尺寸，然后按确定键。此时会显示 完成，并且画面返回至发送基本画面。
- 7 指定目的地，然后按开始键开始发送。

注：按复位键复位在功能菜单中所选的设置。

发送尺寸

选择发送尺寸（要发送的图像尺寸）。

下表列出了尺寸。

项目	尺寸
发送尺寸	与原稿尺寸相同、Legal、Letter、Statement、Executive、Offcio II、A4、A5、A6、B5、B6、Folio、16开、ISO B5、信封 #10、信封 #9、信封 #6、信封 Monarch、信封 DL、信封 C5、Hagaki、Oufuku Hagaki、Youkei 4 和 Youkei 2

原稿尺寸、发送尺寸和倍率之间的关系

原稿尺寸（第 5-2 页）、发送尺寸和 倍率（第 5-5 页）彼此相互关联。请参阅下表。

原稿尺寸与希望发送的尺寸	相同	不同
原稿尺寸	根据需要进行指定	根据需要进行指定
发送尺寸	选择 [与原稿相同]	选择所需的尺寸
倍率	选择 [100%]（或 [自动]）	选择 [自动]

注：选择的发送尺寸与原稿尺寸不同且选择 [100%] 倍率时，本机将按照实际尺寸（不缩放）发送图像。

发送扫描的图像时，请使用以下步骤选择发送尺寸。

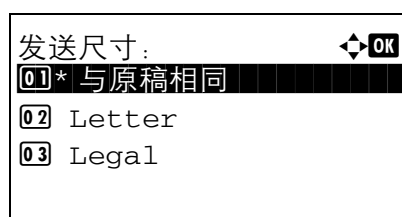
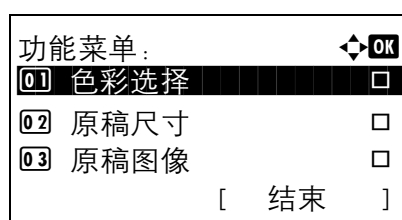

- 1 按发送键。
- 2 放置原稿。
- 3 按功能菜单键。此时会显示功能菜单。
- 4 按 Δ 或 ∇ 键选择 [发送尺寸]。
- 5 按确定键。此时会显示发送尺寸。
- 6 按 Δ 或 ∇ 键选择所需的发送尺寸。

7 按**确定**键。

此时会显示**完成**，并且画面返回至发送基本画面。

8 指定目的地，然后按**开始**键开始发送。

注：按**复位**键复位在功能菜单中所选的设置。

倍率

扫描原稿时，根据发送尺寸自动进行缩放。

下表列出了可用的选项。

项目	详细内容
100%	不缩放（根据实际尺寸扫描）
自动	根据指定的发送尺寸自动缩放

注：放大或缩小时，请在选择发送尺寸时参阅第 5-3 页上的发送尺寸。

将自定义尺寸或尺寸输入设为原稿尺寸时，原稿会按照正常尺寸发送，且缩放无法使用。

图像可能会被复印至纸张边缘，这取决于所用的原稿尺寸和发送尺寸组合。

请使用以下步骤放大或缩小原稿，使其与发送尺寸相符。

- 1 按发送键。
- 2 放置原稿。
- 3 选择发送尺寸。
- 4 按功能菜单键。此时会显示功能菜单。

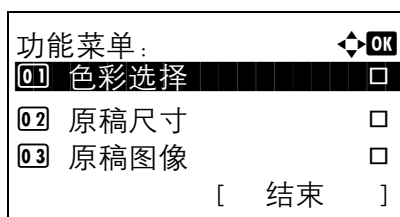

- 5 按 Δ 或 ∇ 键选择 [倍率]。
- 6 按确定键。此时会显示倍率菜单。

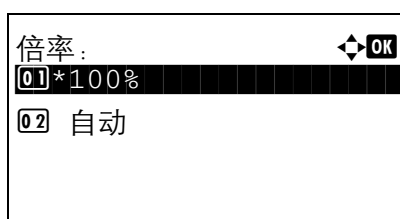

- 7 按 Δ 或 ∇ 键选择 [100%] 或 [自动]，然后按确定键。此时会显示完成，并且画面返回至发送基本画面。
- 8 指定目的地，然后按开始键开始发送。

注：按复位键复位在功能菜单中所选的设置。

双面发送

根据原稿，选择原稿类型和装订方式。

下表列出了每种原稿类型的装订方向。

原稿	类型	装订	装订
单面页式原稿	单面	—	—
双面页式原稿	双面	左 / 右装订、 顶部装订	顶边朝上、 顶边朝左

发送扫描的原稿时，请使用以下步骤选择原稿类型和装订方向。

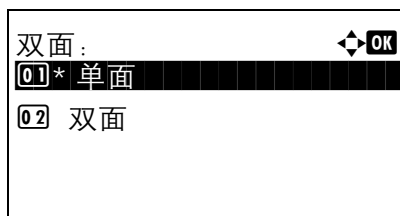
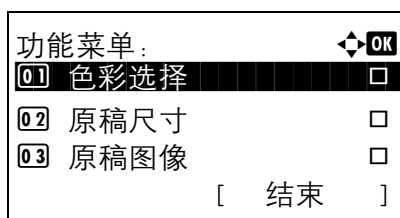

- 1 按发送键。
- 2 将原稿放入送稿器。
- 3 按功能菜单键。此时会显示功能菜单。

- 4 按 Δ 或 ∇ 键选择 [双面]。
- 5 按确定键。此时会显示双面菜单。

- 6 按 Δ 或 ∇ 键选择 [单面] 或 [双面]。

如果选择了 [双面]，请按 [详细内容] (右选择键)，选择装订边并按确定键，然后在下一个画面上选择原稿放置方向。

- 7 按确定键。

此时会显示完成，并且画面返回至发送基本画面。

- 8 指定目的地，然后按开始键开始发送。

注：按复位键复位在功能菜单中所选的设置。

原稿方向

为了按照方便阅读的方向发送文件，请指定原稿顶边的方向。要使用以下功能，请选择原稿在原稿台上的放置方向。

- 单面 / 双面选择

将原稿放在原稿台上时

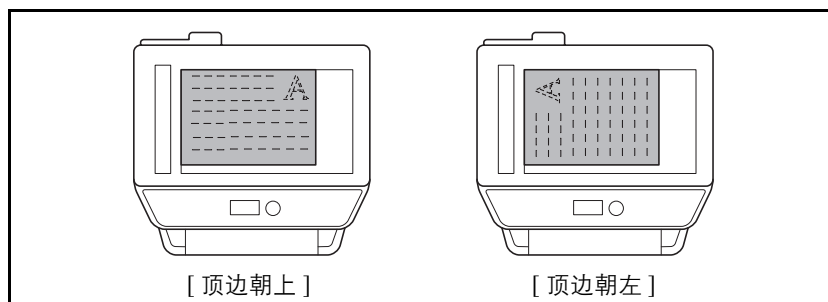

将原稿放在送稿器时

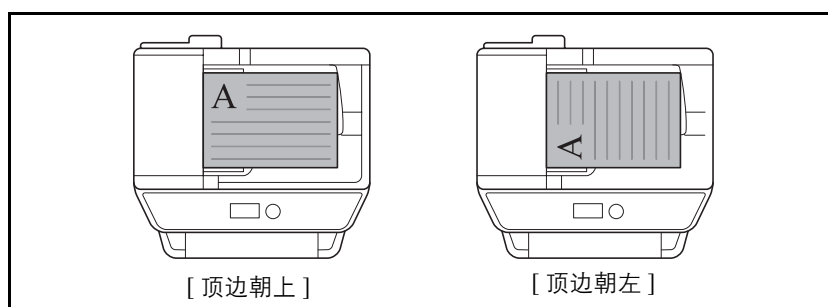

将原稿放在原稿台上准备发送时，请使用以下步骤选择方向。

- 1 按发送键。
- 2 放置原稿。
- 3 按功能菜单键。此时会显示功能菜单。

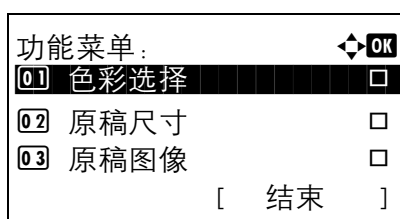

- 4 按 Δ 或 ∇ 键选择 [原稿方向]。
- 5 按确定键。此时会显示原稿方向菜单。

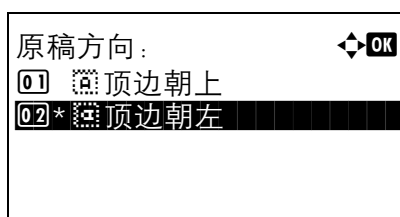

6 按 Δ 或 ∇ 键选择 [顶边朝上] 或 [顶边朝左]。

7 按确定键。

此时会显示完成，并且画面返回至发送基本画面。

8 指定目的地，然后按开始键开始发送。

注：按复位键复位在功能菜单中所选的设置。

文件格式

选择要发送的图像的文件格式。

下表列出了文件格式及其详情。

文件格式	图像质量调节范围	色彩模式
PDF	1 低画质（高压压缩）至 5 高画质（低压压缩）	全色、灰度、黑白
TIFF	1 低画质（高压压缩）至 5 高画质（低压压缩）	全色、灰度、黑白
XPS	1 低画质（高压压缩）至 5 高画质（低压压缩）	全色、灰度
JPEG	1 低画质（高压压缩）至 5 高画质（低压压缩）	全色、灰度

注：如果选择了 [黑白] 作为色彩模式，您无法选择 [JPEG]。

请使用以下步骤选择发送的文件的格式。

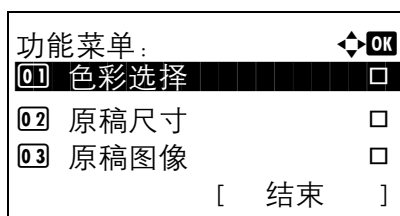

- 1 按发送键。
- 2 放置原稿。
- 3 按功能菜单键。此时会显示功能菜单。

- 4 按 Δ 或 ∇ 键选择 [文件格式]。
- 5 按确定键。此时会显示文件格式菜单。

- 6 按 Δ 或 ∇ 键选择 [PDF]、[TIFF]、[XPS] 或 [JPEG] 作为文件格式。

如果扫描时选择了全色或灰度作为色彩模式，请按 [详细内容]（右选择键），然后选择图像质量。

- 7 按确定键。

此时会显示完成，并且画面返回至发送基本画面。

8 指定目的地，然后按**开始**键开始发送。

注：按**复位**键复位在功能菜单中所选的设置。

原稿图像

选择与原稿类型相适应的图像质量。

下表列出了质量选项。

项目	详细内容
文字 + 图片	含有文字和图片。
图片	适用于由相机拍摄的图片。
文字	只有文字，没有图片。
用于 OCR	适用于将使用 OCR 读取的文件*。

* 此功能仅适用于黑白模式。

发送扫描的原稿时，请使用以下步骤选择原稿质量。

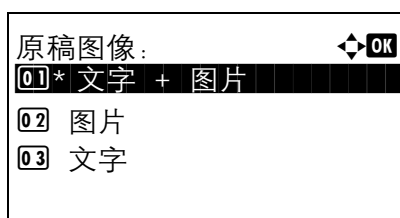
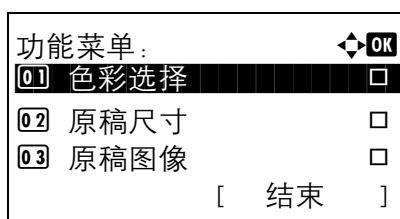

- 1 按发送键。
- 2 放置原稿。
- 3 按功能菜单键。此时会显示功能菜单。

- 4 按 Δ 或 ∇ 键选择 [原稿图像]。
- 5 按确定键。此时会显示原稿图像菜单。

- 6 按 Δ 或 ∇ 键选择所需的图像质量。
- 7 按确定键。

此时会显示完成，并且画面返回至发送基本画面。

- 8 指定目的地，然后按开始键开始发送。

注：按复位键复位在功能菜单中所选的设置。

调节浓度

发送原稿时，请使用以下步骤调节浓度。

下表列出了可用的设定。

项目	详细内容
手动	在 7 级浓度范围内对浓度进行调节。
自动	根据原稿浓度选择最佳的浓度。

下文介绍了调节浓度的步骤。

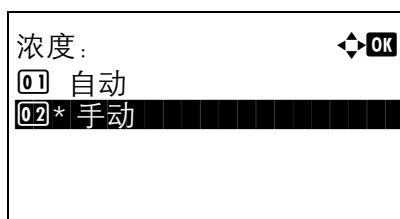
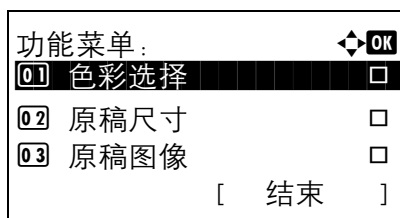

- 1 按发送键。
- 2 放置原稿。
- 3 按功能菜单键。此时会显示功能菜单。

- 4 按 Δ 或 ∇ 键选择 [浓度]。
- 5 按确定键。此时会显示浓度菜单。

- 6 按 Δ 或 ∇ 键选择 [自动] 或 [手动]。

如果选择了 [手动]，请按**确定**键，然后在下一个画面上选择浓度。

- 7 按**确定**键。

此时会显示**完成**，并且画面返回至发送基本画面。

- 8 指定目的地，然后按**开始**键开始发送。

注：按**复位**键复位在功能菜单中所选的设定。

扫描分辨率

选择扫描分辨率的精细程度。扫描越精细（文件越大），图像画质越好。但是，更好的分辨率也会造成文件过大，扫描和发送时间过长。可选的分辨率为 200 × 100dpi 正常、200 × 200dpi 精细、200 × 400dpi 高精细、300 × 300dpi、400 × 400dpi 超精细或 600 × 600dpi。

下文介绍了发送扫描的图像时用来调节扫描分辨率的步骤。

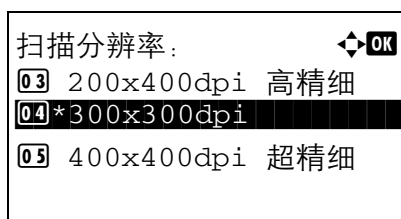
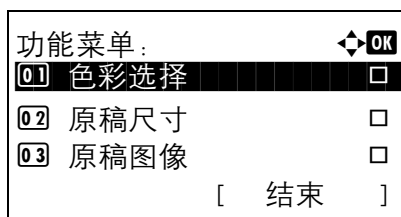

- 1 按发送键。
- 2 放置原稿。
- 3 按功能菜单键。此时会显示功能菜单。
- 4 按 Δ 或 ∇ 键选择 [扫描分辨率]。
- 5 按确定键。此时会显示扫描分辨率菜单。
- 6 按 Δ 或 ∇ 键选择所需的扫描分辨率。
- 7 按确定键。
此时会显示完成，并且画面返回至发送基本画面。
- 8 指定目的地，然后按开始键开始发送。

注：按复位键复位在功能菜单中所选的设置。

彩色 / 灰度 / 黑白选择

使用此功能可以选择发送图像时扫描所用的色彩模式。您可以选择全色、灰度或黑白。

请使用以下步骤在发送扫描的图像时选择色彩模式。

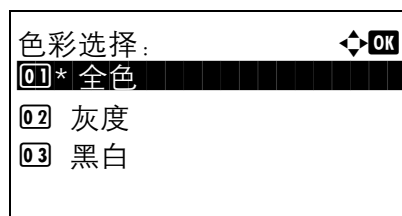
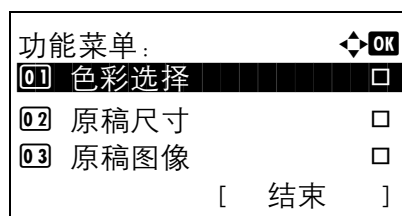

- 1 按发送键。
- 2 放置原稿。
- 3 按功能菜单键。此时会显示功能菜单。

- 4 按 Δ 或 ∇ 键选择 [色彩选择]。
- 5 按确定键。此时会显示色彩选择菜单。

- 6 按 Δ 或 ∇ 键选择所需的色彩模式。
- 7 按确定键。

此时会显示完成，并且画面返回至发送基本画面。

- 8 指定目的地，然后按开始键开始发送。

注：按复位键复位在功能菜单中所选的设置。

连续扫描

无法将多页原稿一次性放入送稿器时，您可以分批扫描原稿，然后将它们当作一个作业进行发送。使用此功能时，您可以连续扫描原稿，直至按下了 [结束扫描]（右选择键）。

下文介绍了发送扫描的图像时使用连续扫描的步骤。

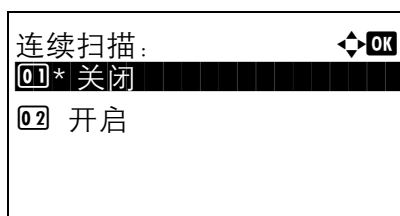
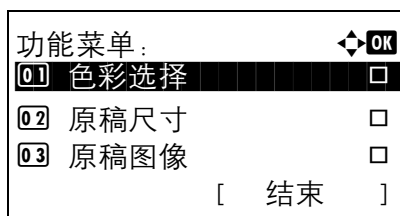

- 1 按发送键。
- 2 按功能菜单键。此时会显示功能菜单。
- 3 按 Δ 或 ∇ 键选择 [连续扫描]。
- 4 按确定键。此时会显示连续扫描菜单。
- 5 按 Δ 或 ∇ 键选择 [开启]，然后按确定键。
此时会显示完成，并且画面返回至发送基本画面。
- 6 指定目的地。
- 7 放置原稿，然后按开始键。
- 8 放入下一张原稿并按开始键。按照相同的步骤扫描剩余的原稿。
扫描完所有原稿后，请按 [结束扫描]（右选择键）开始发送。

注：按复位键复位在功能菜单中所选的设置。

文件名输入

此设定允许您为扫描的图像指定一个文件名。您可以为文件名指定一个默认设定。

请使用以下步骤为正在发送的扫描文件指定名称。

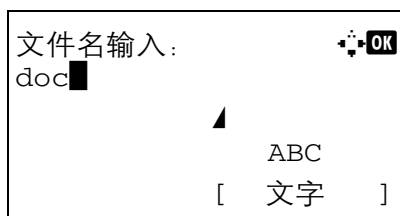
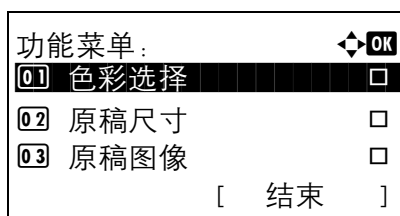

- 1 按发送键。
- 2 放置原稿。
- 3 按功能菜单键。此时会显示功能菜单。

- 4 按 Δ 或 ∇ 键选择 [文件名输入]。
- 5 按确定键。此时会显示文件名输入画面。

注：有关输入字符的详情，请参阅附录-5 页上的字符输入方法。

- 6 输入文件名，按确定键。此时会显示附加信息。

注：有关输入字符的详情，请参阅附录-5 页上的字符输入方法。

- 7 在画面上输入日期和时间、作业编号等，然后按确定键。

注：有关输入字符的详情，请参阅附录-5 页上的字符输入方法。

此时会显示完成，并且画面返回至发送基本画面。

- 8 指定目的地，然后按开始键开始发送。

注：按复位键复位在功能菜单中所选的设置。

主题和内容输入

发送电子邮件时，请输入电子邮件的主题和内容。

请使用以下步骤输入电子邮件的主题和内容，然后发送电子邮件。

注：有关输入字符的详情，请参阅附录-5 页上的字符输入方法。

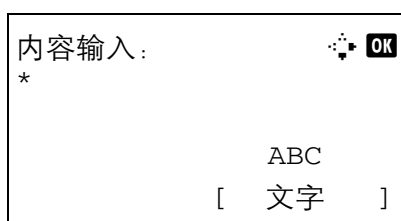
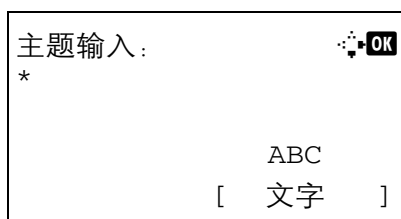
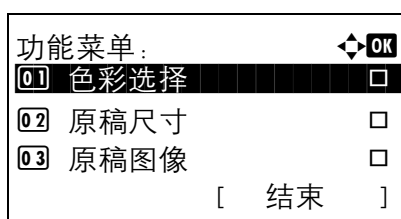

- 1 按发送键。
- 2 放置原稿。
- 3 按功能菜单键。此时会显示功能菜单。

- 4 按 Δ 或 ∇ 键选择 [主题 / 内容]。
- 5 按确定键。此时会显示主题输入画面。

- 6 输入主题并按确定键。

注：最多可以输入 60 个字符的主题。

- 7 输入内容并按确定键。

注：最多可以输入 500 个字符的内容。

此时会显示完成，并且画面返回至发送基本画面。

- 8 指定目的地，然后按开始键开始发送。

注：按复位键复位在功能菜单中所选的设置。

WSD 扫描

WSD 扫描可以将本机扫描的原稿的图像保存为兼容 WSD 计算机上的文件。

注：有关操作计算机的信息，请参阅计算机操作系统的帮助。
要使用 WSD 扫描，必须在网络设定中将 *WSD 扫描设定*（第 8-133 页）设为 [开启]。

安装驱动程序软件至目的地机器

示例显示了如何将驱动程序软件安装至 Windows Vista PC。

- 1 在计算机中单击**开始**，然后单击**网络**。
- 2 右击机器图标，然后单击**安装**。

注：如果出现用户帐户控制窗口，请单击**继续**。
如果出现**找到新的硬件**窗口，请单击**取消**。

- 3 安装期间，双击任务栏上显示的图标以显示**驱动程序安装**画面。驱动程序安装画面上显示可使用您的设备时，安装完成。

使用本机的步骤

- 1 按**发送键**。
- 2 将原稿放入送稿器或放置在原稿台上。
显示发送画面。

注：根据所选设定的不同，屏幕上可能会显示地址簿画面。此时，请按 [取消] 显示发送画面。

- 3 按 Δ 或 ∇ 键选择 [WSD 扫描]。

- 4 按**确定键**。此时会显示 WSD 扫描画面。

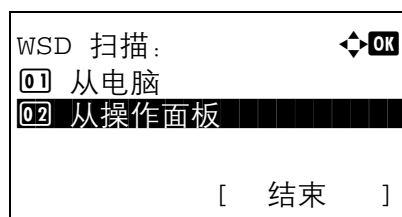
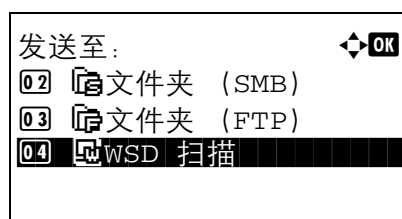

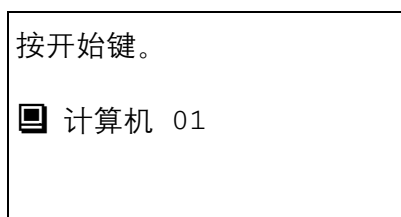
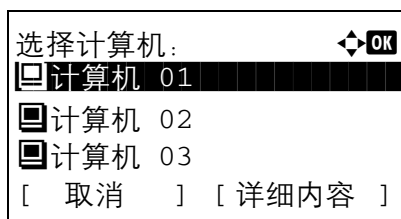

5 按 Δ 或 ∇ 键选择 [从操作面板]。

6 从计算机列表中选择目的地计算机。

按 [详细内容] (右选择键) 查看所选计算机的信息。

7 按确定键确认目的地，然后按开始键。此时会开始发送。

注：要更改目的地计算机，请按后退键，然后按 [是] (左选择键)。此操作会返回至步骤 6。

注：要从计算机使用 WSD 扫描，请在步骤 5 中按 [从电脑]，然后从计算机扫描原稿。

作业完成通知

此功能会发送一封电子邮件，通知发送作业已完成。

请使用以下步骤指定作业完成通知设定。

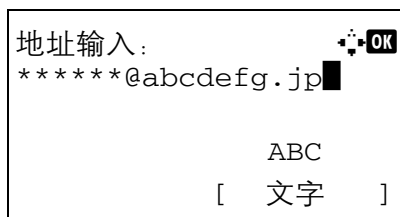
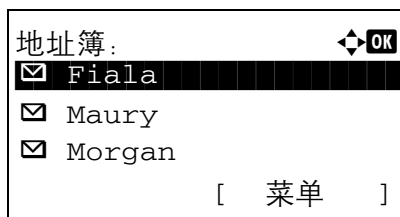
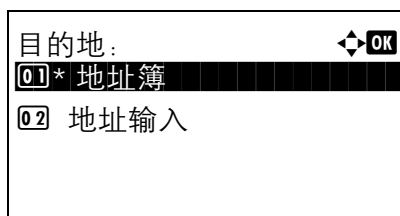
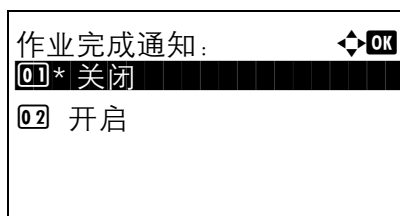
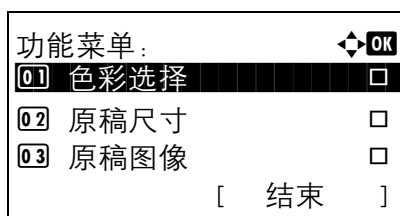

- 1 按发送键。
 - 2 放置原稿。
 - 3 按功能菜单键。此时会显示功能菜单。
 - 4 按 Δ 或 ∇ 键选择 [作业完成通知]。
 - 5 按确定键。此时会显示作业完成通知。
 - 6 按 Δ 或 ∇ 键选择 [开启]，然后按确定键。
 - 7 按 Δ 或 ∇ 键选择 [地址簿] 或 [地址输入]，然后按确定键。
 - 8 如果选择了 [地址簿]，请在下一个画面选择 [地址簿]，并按确定键，然后选择通知目的地。
按 [菜单] (右选择键)，在下一个画面上选择 [详细内容]，然后按确定键查看所选通知目的地的详情。

如果选择了 [地址输入]，请输入通知目的地的地址。
- 注：**有关输入字符的详情，请参阅附录-5 页上的字符输入方法。
- 9 按确定键。

此时会显示*完成*，并且画面返回至发送基本画面。

10 指定目的地，然后按**开始**键开始发送。

发送完成时，机器会向指定的电子邮件地址发送完成通知。

注：按**复位**键复位在功能菜单中所选的设置。

FTP 加密传送

此功能允许您在发送文件时对其进行加密。如果将此选项设为 [开启], 您可以随后在发送基本画面中选择加密方法。

请使用以下步骤扫描和发送作为加密文件的原稿。

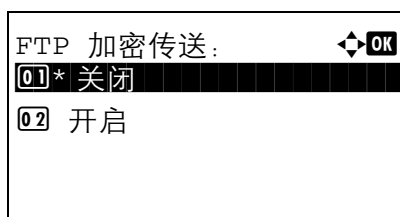
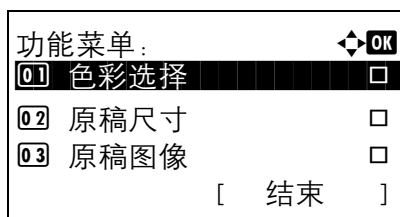

- 1 按发送键。
- 2 将原稿放入送稿器或放置在原稿台上。
- 3 按功能菜单键。此时会显示功能菜单。
- 4 按 Δ 或 ∇ 键选择 [FTP 加密传送]。
- 5 按确定键。此时会显示 FTP 加密传送画面。
- 6 按 Δ 或 ∇ 键选择 [开启], 然后按确定键。

此时会显示完成, 并且画面返回至发送基本画面。

注: 按复位键复位在功能菜单中所选的设置。

注: 在 COMMAND CENTER (命令中心) 中, 单击 *Advanced (高级)* -> *Secure Protocols (安全协议)*。请确保 **Secure Protocol Settings (安全协议设定)** 中的 **SSL** 为 *On (开启)*, 并且在 **Clientside Settings (客户端侧设定)** 中选择了两个以上有效加密。有关详情, 请参阅京瓷 *COMMAND CENTER 操作手册*。

文件分离

通过逐页分离扫描的原稿数据来创建若干文件，然后发送这些文件。

请使用以下步骤在发送扫描原稿时将扫描的原稿数据分割为单个文件。

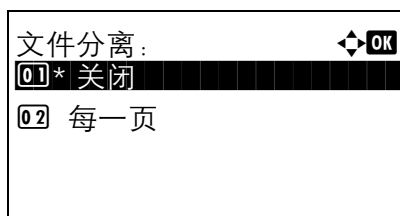
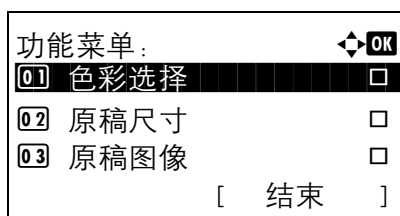

- 1 按**发送键**。
- 2 将原稿放入送稿器或放置在原稿台上。
- 3 按**功能菜单键**。此时会显示功能菜单。
- 4 按 Δ 或 ∇ 键选择 [文件分离]。
- 5 按**确定键**。此时会显示文件分离菜单。
- 6 按 Δ 或 ∇ 键选择 [每一页]，然后按**确定键**。
此时会显示**完成**，并且画面返回至发送基本画面。
- 7 指定目的地，然后按**开始键**开始发送。扫描的原稿经过逐页分割后被发送出去。

注：按**复位键**复位在功能菜单中所选的设置。

使用应用程序扫描图像

请确保使用 USB 电缆将 PC 与本机连接起来，并安装了 Kyocera TWAIN 或 WIA 驱动程序。扫描操作可以从任何 TWAIN 或 WIA 兼容应用程序执行。有关安装 TWAIN 或 WIA 驱动程序的详情，请参阅 *快速安装手册*。

重要：当从 TWAIN 或 WIA 兼容应用程序扫描文件时，请将自动睡眠设为 [关闭]。有关详情，请参阅第 8-34 页上的 *自动睡眠开启 / 关闭*。

以下步骤为使用 TWAIN 驱动程序进行扫描操作的示例。WIA 驱动程序的操作相同。

- 1 使用 USB 电缆将计算机连接至本机。
- 2 将原稿放入送稿器或放置在原稿台上。
- 3 从计算机使用 TWAIN 兼容应用程序进行扫描。

注：出现登录用户名和密码输入画面时，请输入它们并单击确定按钮。

- 4 选择相应的设定，并单击扫描。扫描的数据将被发送至计算机。

6 文件夹

本章介绍使用文件夹的常用步骤。

- 打印 USB 存储器中存储的文件..... 6-2
- 将文件保存至 USB 存储器（扫描至 USB）..... 6-6
- 移除 USB 存储器..... 6-8
- 从作业文件夹打印 6-9

打印 USB 存储器中存储的文件

将 USB 存储器直接插入本机，您无需借助计算机便可快速、轻松地打印存储在 USB 存储器中的文件。

限制

- 可以打印的文件类型如下：
 - PDF 文件（版本 1.5）
 - TIFF 文件（TIFF V6/TTN2 格式）
 - XPS 文件
- 希望打印的文件应具有扩展名（.pdf、.tif、.xps）。
- 需打印的文件应保存在前三层文件夹中。
- 将 USB 存储器直接插入 USB 存储器插槽。如果是通过 USB 集线器进行连接，则机器可能无法正常操作。

打印

打印存储在可移除式 USB 存储器中的文件。

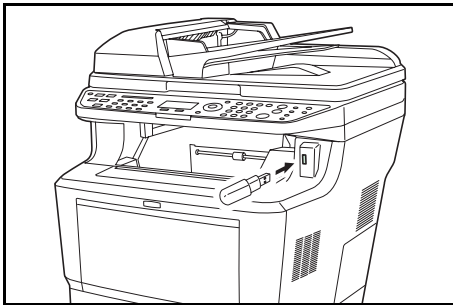

1 将 USB 存储器插入 USB 存储器插槽。

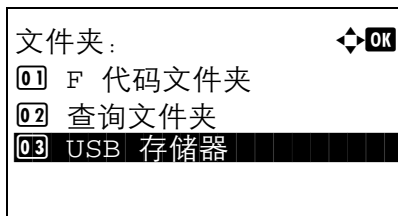

2 按文件夹键。此时会显示文件夹菜单。

3 按 Δ 或 ∇ 键选择 [USB 存储器]。

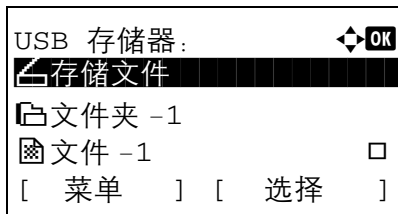

4 按确定键。此时会显示 USB 存储器画面。

5 按 Δ 或 ∇ 键选择要打印的文件。

选择一个文件夹，然后按**确定键**，以便查看该文件夹中的文件。可以查看包括根目录在内的前三层文件夹中的文件。

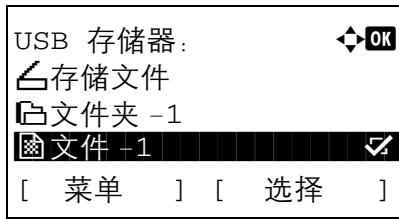

- 6 按 [选择] (右选择键)。所选的文件名由该文件名旁的复选标记指示。

希望打印其他文件时, 请重复执行步骤 5 至 6 进行选择。

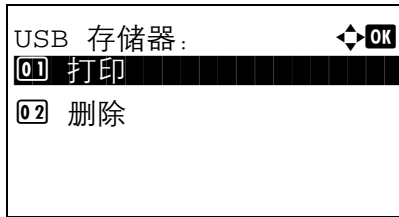

- 7 按确定键。此时会显示菜单。

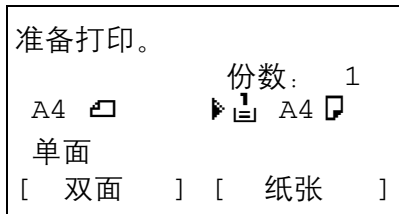

- 8 按 Δ 或 ∇ 键选择 [打印]。
- 9 按确定键。此时会显示基本画面。根据需要更改复印份数、单面 / 双面打印等设定。要更改打印设定, 请参阅第 3-7 页上的复印和 第 4-1 页上的复印功能。

- 10 按开始键。此时会开始打印所选的文件。

重要: 移除 USB 存储器时, 请确保按第 6-8 页上的移除 USB 存储器中所述使用正确的步骤。

TIFF 打印

设定 TIFF 文件的打印模式。默认设定为纸张尺寸。

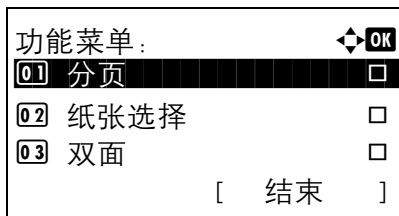

- 1 按照第 6-2 页上的打印中的步骤 1 至 9 操作。
- 2 按功能菜单键。此时会显示功能菜单。

- 3 按 Δ 或 ∇ 键选择 [TIFF 打印]。

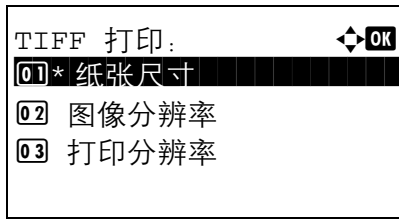

4 按**确定**键。此时会显示 TIFF 打印画面。

5 按 Δ 或 ∇ 键选择所需的打印模式。

打印模式如下：

纸张尺寸（进行缩放，以便与纸张尺寸相符）

图像分辨率（与图像分辨率匹配）

打印分辨率（与打印分辨率匹配）

6 按**确定**键。

此时会显示**完成**，并且画面返回至基本画面。

注：按**复位**键复位在功能菜单中所选的设置。

XPS 适合页面大小

如果您将此设定设为开启，则打印期间，XPS 数据会进行缩放，以便与纸张尺寸相符。如果选择了关闭，数据会按照原始尺寸打印。

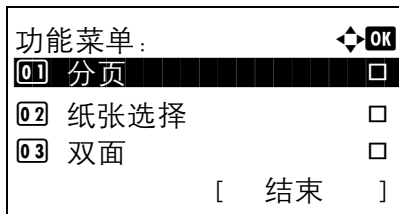

1 按照第 6-2 页上的**打印**中的步骤 1 至 8 操作。

2 按**功能菜单**键。此时会显示功能菜单。

3 按 Δ 或 ∇ 键选择 [XPS 适合页面大小]。

4 按**确定**键。此时会显示 XPS 适合页面大小画面。

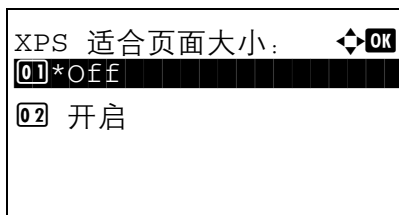

5 按 Δ 或 ∇ 键选择 [关闭] 或 [开启]。

6 按**确定**键。

此时会显示**完成**，并且画面返回至基本画面。

注：按复位键复位在功能菜单中所选的设置。

将文件保存至 USB 存储器（扫描至 USB）

此功能允许您将扫描的图像保存至与本机相连的 USB 存储器。您可以将文件存储为 PDF、TIFF、JPEG 或 XPS 格式。

注：可以存储的文件的最大数量为 100 个。

存储文件

下文介绍了将文件存储到可移除式 USB 存储器的步骤。

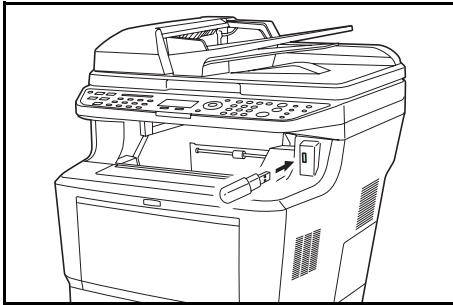

1 将 USB 存储器插入 USB 存储器插槽。

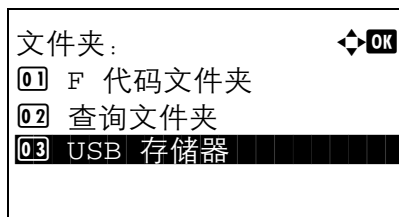

2 按文件夹键。此时会显示文件夹菜单。

3 按 Δ 或 ∇ 键选择 [USB 存储器]。

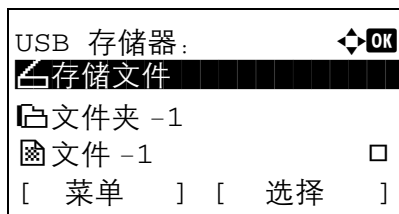

4 按确定键。此时会显示 USB 存储器画面。

5 按 Δ 或 ∇ 键选择 [存储文件]。

注：要将数据存储到 USB 存储器的文件夹中，请按 Δ 或 ∇ 键选择文件夹，并按 [选择]（右选择键），然后按确定键。机器会显示包括根文件夹在内的前三层文件夹中的文件。

准备扫描。

A4 

单面 300x300dpi

[双面] [扫描]

6 按**确定**键。此时会显示基本画面。根据需要更改原稿类型、文件格式等设定。有关更改扫描设定的信息，请参阅第5-1页上的发送功能。

7 按**开始**键。此时会扫描原稿，并将数据存储至 USB 存储器。

重要：移除 USB 存储器时，请确保按第6-8页上的移除 USB 存储器中所述使用正确的步骤。

移除 USB 存储器

移除 USB 存储器。

重要：请务必按照正确的步骤移除 USB 存储器，以免损坏数据或 USB 存储器。

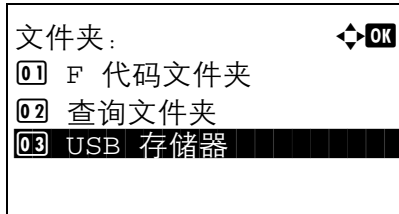

1 按文件夹键。此时会显示文件夹菜单。

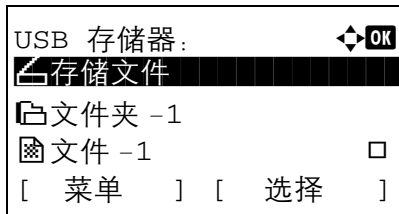

2 按 Δ 或 ∇ 键选择 [USB 存储器]。

3 按确定键。此时会显示 USB 存储器画面。

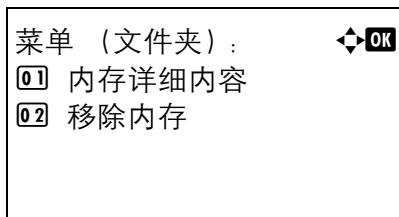

4 按 [菜单] (左选择键)。此时会显示菜单。

注：选择文件夹时，机器上会显示此画面。选择文件时，[打开] 不会显示。

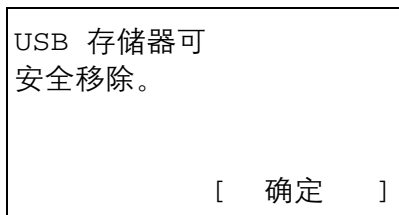

5 按 Δ 或 ∇ 键选择 [移除内存]。

6 按确定键。此时会显示一条确认信息。

7 按 [确定] (右选择键) 或取下 USB 存储器。此时画面会返回至文件夹菜单。

从作业文件夹打印

当安装了选购内存并启用了 RAM 盘模式时，您可以使用作业文件夹进行打印。

作业文件夹是一种将打印数据存储至机器 RAM 盘的功能，可通过机器操作面板根据需要打印所存储的数据。

当从计算机执行打印时，如果设定了 4 位数 ID，可以增强数据的机密性。

当设定了 ID 时，则必须输入该 ID 才能从机器打印所存储的数据。有关 RAM 盘设定，请参阅第 8-67 页上的 RAM 盘模式。

个人打印

仅在从操作面板输入的 4 位数 ID 与在打印驱动程序中输入的 ID 相符时才执行个人打印。打印完成后，数据被清除。

有关个人打印的信息，请参阅打印驱动程序中的帮助信息。

以下将介绍有关打印存储作业的步骤。

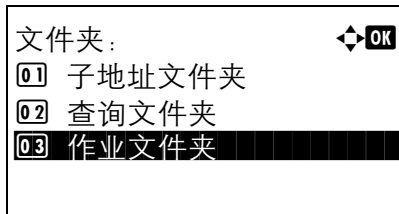

1 按文件夹键。此时会显示文件夹菜单。

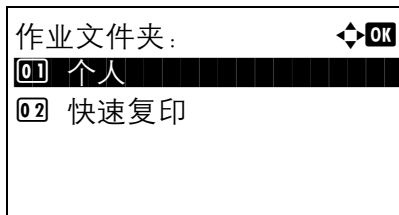

2 按 Δ 或 ∇ 键选择 [作业文件夹]。

3 按确定键。此时会显示作业文件夹菜单。

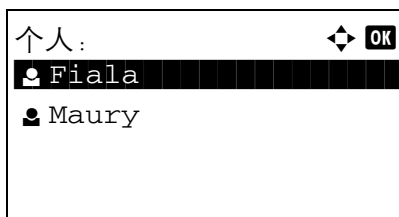

4 按 Δ 或 ∇ 键选择 [个人]。

5 按确定键。此时会显示用户选择菜单。

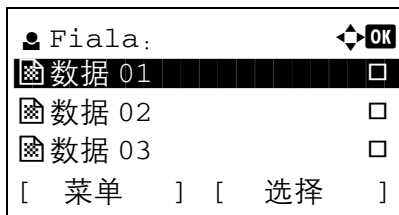

6 按 Δ 或 ∇ 键选择用户。

7 按确定键。此时会显示打印文件选择菜单。

- 8 按 Δ 或 ∇ 键选择要打印的文件，然后按 [选择] (右选择键)。此时会标记所选择的文件。

如果您需要添加其他文件，请重复此步骤以选择文件。

注：要选择所有文件，按菜单 (左选择键) 并选择 [选择全部]。要取消对所有文件的选择，请选择 [清除全部]。要显示文件详细内容，请选择 [详细内容]。

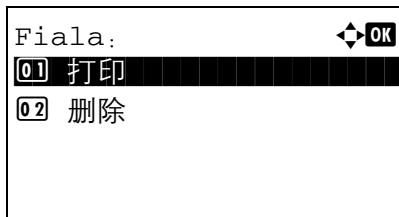
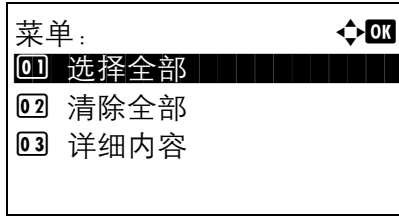

- 9 按确定键。此时会显示文件打印和删除选择菜单。

- 10 按 Δ 或 ∇ 键选择 [打印]，并按确定键。

注：要删除而不打印所选文件，请选择 [删除]，并按确定键。此时会显示文件删除确认画面。按 [是] (左选择键)。此时会显示完成。然后删除所选文件。

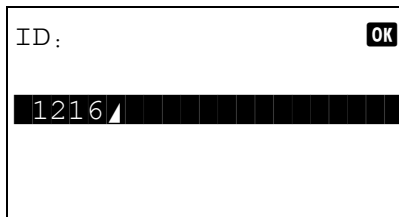

- 11 显示 ID 输入画面。输入 ID 并按确定键。

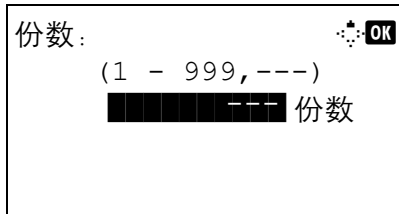

- 12 此时会显示份数画面。请设定份数并按确定键。

- 13 此时会显示文件打印确认画面。按 [是] (左选择键)。此时会显示已接受并开始打印。

快速复印模式

该模式用于额外打印一份已打印文件的副本。如果在打印驱动程序中选择快速复印并对文件进行打印，则会同时将文件保存在 RAM 盘中。您可以在需要时从操作面板打印所需的份数。如果存储了多于设定限量的文件，则每次存储作业时会覆盖最早的作业。关闭机器电源时，此模式中保存的作业将被删除。有关快速复印模式下可以存储的文件数，请参阅第 8-88 页上的快速复印作业保留。

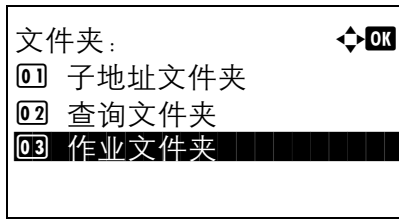

1 按文件夹键。此时会显示文件夹菜单。

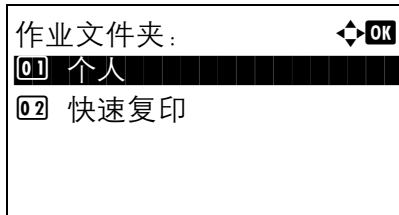

2 按 Δ 或 ∇ 键选择 [作业文件夹]。

3 按确定键。此时会显示作业文件夹菜单。

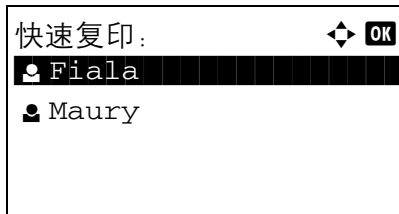

4 按 Δ 或 ∇ 键选择 [快速复印]。

5 按确定键。此时会显示用户选择菜单。

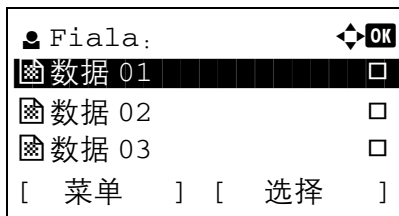

6 按 Δ 或 ∇ 键选择用户。

7 按确定键。此时会显示打印文件选择菜单。

8 按 Δ 或 ∇ 键选择要打印的文件，然后按 [选择]（右选择键）。此时会标记所选择的文件。

如果您需要添加其他文件，请重复此步骤以选择文件。

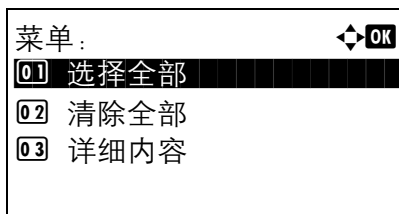

注：要选择所有文件，按菜单（左选择键）并选择 [选择全部]。要取消对所有文件的选择，请选择 [清除全部]。要显示文件详细内容，请选择 [详细内容]。

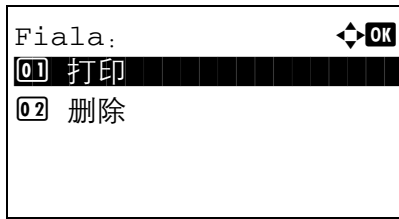

9 按**确定**键。此时会显示文件打印和删除选择菜单。

10 按 Δ 或 ∇ 键选择 [打印], 并按**确定**键。

注: 要删除而不打印所选文件, 请选择 [删除], 并按**确定**键。此时会显示文件删除确认画面。按 [是] (左选择键)。此时会显示**完成**。然后删除所选文件。

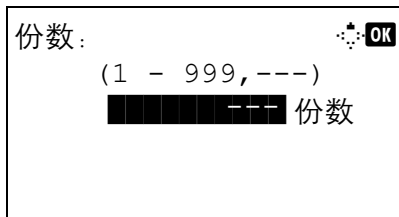

11 此时会显示份数画面。请设定份数并按**确定**键。

12 此时会显示文件打印确认画面。按 [是] (左选择键)。此时会显示**已接受**并开始打印。

7 状态 / 作业取消

本章节介绍如何检查作业状态和历史记录以及暂停或恢复正在处理或等待打印的作业。

本章节还介绍如何检查设备状态。

- 检查作业状态 7-2
- 检查作业历史记录 7-8
- 发送作业日志历史记录 7-13
- 暂停和恢复作业 7-18
- 取消作业 7-18
- 设备 / 通信 7-19

检查作业状态

检查正在处理或等待打印的作业的状态。

可用的状态画面

作业的处理和等待状态会按照列表形式在信息显示屏上的四个不同的画面中显示，这些画面包括打印作业、发送作业、存储作业以及预约作业。以下为可用的作业状态。

画面	显示的作业状态
打印作业	<ul style="list-style-type: none"> • 复印 • 打印 • 传真接收 • 文件夹 • 电子邮件接收 • 作业报告 / 列表 • 打印可移除式存储器中的数据
发送作业	<ul style="list-style-type: none"> • 传真传送 • PC (SMB/FTP) 传送 • 电子邮件 • 应用程序 • 多个目的地 • 使用延时传送来发送传真作业
存储作业	<ul style="list-style-type: none"> • 扫描 • 传真 • 打印
预约作业	<ul style="list-style-type: none"> • 传真

打印作业状态画面

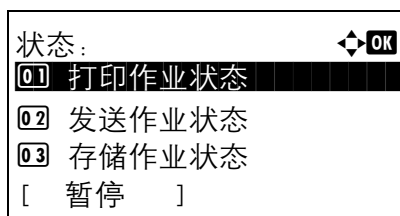

1 按状况确认 / 操作终止键。此时会显示状态菜单。

2 按 Δ 或 ∇ 键选择 [打印作业状态]。

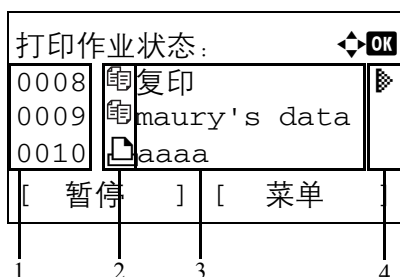

3 按确定键。此时会显示打印作业状态画面。按 Δ 或 ∇ 键检查打印队列。

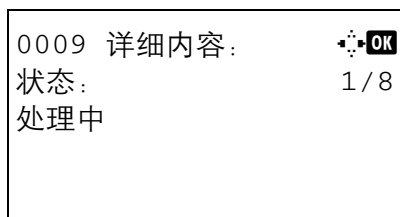

按**确定**键检查所选作业的详细信息。

注：您也可以通过选择 [菜单] (右选择键) 并在出现的菜单中选择 [详细内容] 的方式检查作业信息。

按 ◀ 或 ▶ 键在各种信息项目之间切换。显示的项目如下：

- 状态 (作业状态)
- 接收时间
- 作业名称
- 作业类型
- 用户名
- 页数和份数
(打印的页数和份数)
- 原稿页数 (原稿的页数)
- 发件人信息

如果详细信息中未显示完整的作业名称

如果作业名称中显示的作业名称为简短格式，按 [详细内容] (右选择键) 可以查看完整的作业名称。按**确认**键返回原来的画面。

下表列出了打印作业状态画面中所示的项目。

编号	项目 / 按键	详细内容
1	作业编号	作业的受理编号
2	类型	指示作业类型的图标 ■ 复印作业 ■ 打印作业 ■ 传真接收 ■ 电子邮件接收 ■ 文件夹中的作业 ■ 报告 / 列表 ■ 可移除式存储器中数据
3	作业名称	作业名称或文件名
4	状态	作业状态 : 打印 : 等待打印 无图标: 打印作业暂停或出现错误 : 正在执行优先打印作业 : 作业因机器执行优先打印作业而暂停

发送作业状态画面

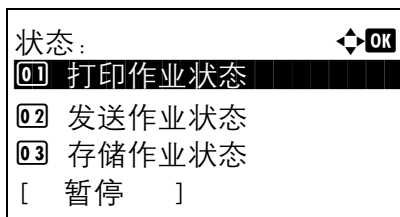

1 按状况确认 / 操作终止键。此时会显示状态菜单。



2 按 Δ 或 ∇ 键选择 [发送作业状态]。

3 按确定键。此时会显示发送作业状态画面。按 Δ 或 ∇ 键检查发送队列。

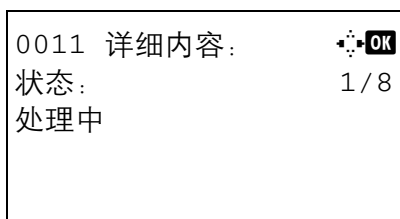

按确定键检查所选作业的详细信息。

注：您也可以通过选择 [菜单] (右选择键) 并在出现的菜单中选择 [详细内容] 的方式检查作业信息。

按 \triangleleft 或 \triangleright 键在各种信息项目之间切换。显示的项目如下：

- 状态 (作业状态)
- 接收时间
- 作业名称
- 作业类型
- 用户名
- 原稿页数 (原稿的页数)
- 彩色 / 黑白 (原稿的色彩模式)
- 目的地

如果详细信息中未显示完整的作业名称

在作业名称中按 [详细内容] (右选择键) 可以查看完整的作业名称。按**确认**键返回原来的画面。

如果详细信息中未显示完整的目的地名称

如果只有一个目的地, 在目的地中按 [详细内容] (右选择键) 可以查看完整的目的地名称。按**确认**键返回原来的画面。

如果存在两个或更多的目的地, 在目的地中按 [列表] (右选择键) 可以显示目的地列表。按 Δ 或 ∇ 键选择所需的目的地, 然后按**确定**键。此时会显示目的地的完整名称。按**确认**键返回目的地列表。

在显示目的地列表时按 [结束] (右选择键) 会返回原来的画面。

下表列出了发送作业状态画面中所示的项目。

编号	项目 / 按键	详细内容
1	作业编号	作业的受理编号
2	类型	指示作业类型的图标 ■ 传真发送作业  ■ PC 发送作业 (SMB)  ■ PC 发送作业 (FTP)  ■ 电子邮件发送作业  ■ TWAIN2 发送作业  ■ WSD 扫描发送作业  完成广播发送时, 广播会在该图标旁显示。
3	目的地	目的地 (目的地名称、传真号码、电子邮件地址或服务器名称)
4	状态	作业状态 ■: 发送 无图标: 等待发送 : 作业暂停 X: 发送停止

存储作业状态画面

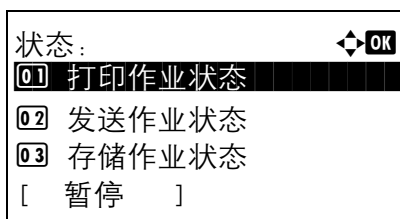

1 按状况确认 / 操作终止键。此时会显示状态菜单。

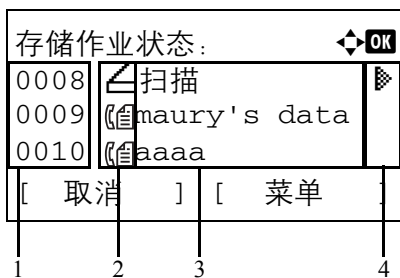

2 按 Δ 或 ∇ 键选择 [存储作业状态]。

3 按确定键。此时会显示存储作业状态画面。按 Δ 或 ∇ 键检查存储队列。

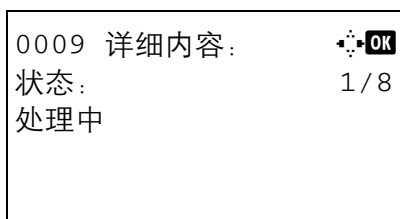

按确定键检查所选作业的详细信息。

注：您也可以通过选择 [菜单] (右选择键) 并在出现的菜单中选择 [详细内容] 的方式检查作业信息。

按 \triangleleft 或 \triangleright 键在各种信息项目之间切换。显示的项目如下：

- 状态 (作业状态)
- 接收时间
- 作业名称
- 作业类型
- 用户名
- 原稿页数 (原稿的页数)
- 彩色 / 黑白 (原稿的色彩模式)
- 发件人信息 (目的地信息)



如果详细信息中未显示完整的作业名称

在作业名称中按 [详细内容] (右选择键) 可以查看完整的作业名称。按**确认**键返回原来的画面。

如果详细信息中未显示完整的目的地信息

在发件人信息中按 [详细内容] (右选择键) 可以查看完整的目的地信息。按**确认**键返回原来的画面。

下表列出了存储作业状态画面中所示的项目。

编号	显示 / 按键	详细内容
1	作业编号	作业的受理编号
2	类型	指示作业类型的图标 ■ 扫描存储作业  ■ 传真存储作业  ■ 存储打印作业 
3	作业名称	显示作业名称或文件名。
4	状态	作业状态 ▶: 正在存储数据 无图标: 等待存储

检查作业历史记录

检查已完成作业的历史记录。

注：也可以通过电脑从 COMMAND CENTER（命令中心）或 KMnet VIEWER 检查作业历史记录。

可用的作业历史记录画面

作业历史记录会在四个不同的画面中显示，它们是打印作业、发送作业、存储作业和预约作业。以下为可用的作业历史记录。

画面	显示的作业历史记录
打印作业	<ul style="list-style-type: none"> • 复印 • 打印 • 传直接收 • 电子邮件接收 • 作业报告 / 列表 • 打印可移除式存储器中的数据
发送作业	<ul style="list-style-type: none"> • 传真 • PC (SMB/FTP) • 电子邮件 • 应用程序 • 多个目的地
存储作业	<ul style="list-style-type: none"> • 扫描 • 传真 • 打印
预约作业	<ul style="list-style-type: none"> • 传真

显示打印作业日志

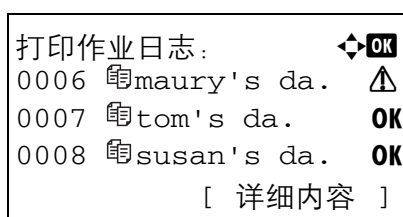
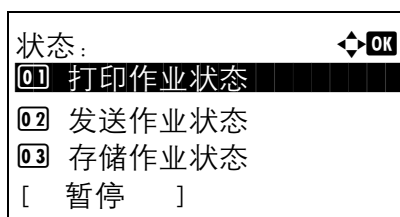

- 1 按状况确认 / 操作终止键。此时会显示状态菜单。
- 2 按 Δ 或 ∇ 键选择 [打印作业日志]。
- 3 按确定键。此时会显示打印作业日志画面。按 Δ 或 ∇ 键检查打印日志。

作业结果图标会在每个作业的最右侧显示。

OK : 作业正常完成

⚠ : 作业出现错误

⏸ : 作业中止

注: 有关其他项目的详情, 请参阅第 7-2 页上的打印作业状态画面。

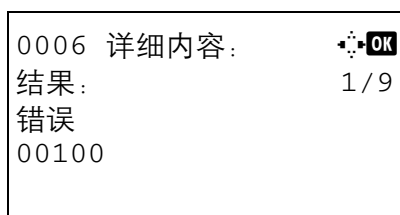

按**确定**键或 [详细内容] (右选择键) 可以检查所选打印日志的详细信息。

按 **◀** 或 **▶** 键在各种信息项目之间切换。显示的项目如下:

结果
接收时间
结束时间
作业名称
作业类型
用户名
页数和份数
(打印的页数和份数)
原稿页数 (原稿的页数)
发件人信息 (目的地信息)

如果详细信息中未显示完整的作业名称

如果作业名称中显示的作业名称为简短格式, 按 [详细内容] (右选择键) 可以查看完整的作业名称。按**确认**键返回原来的画面。

如果详细信息中未显示完整的目的地信息

在发件人信息中按 [详细内容] (右选择键) 可以查看完整的目的地信息。按**确认**键返回原来的画面。

显示发送作业日志

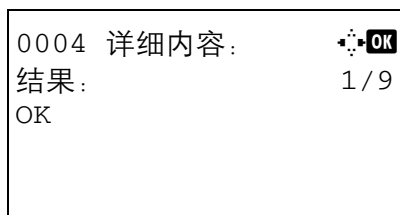
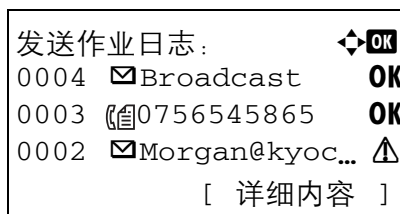
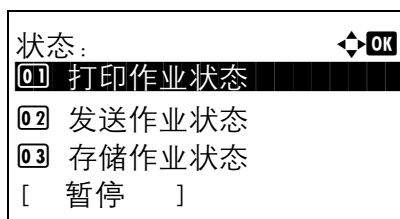

1 按状况确认 / 操作终止键。此时会显示状态菜单。

2 按 Δ 或 ∇ 键选择 [发送作业日志]。

3 按确定键。此时会显示发送作业日志画面。按 Δ 或 ∇ 键检查发送日志。

作业结果图标会在每个作业的最右侧显示。

OK : 作业正常完成

⚠ : 作业出现错误

⏸ : 作业中止

注: 有关其他项目的详情, 请参阅第 7-4 页上的发送作业状态画面。

按确定键或 [详细内容] (右选择键) 可以检查所选发送日志的详细信息。

按 \triangleleft 或 \triangleright 键在各种信息项目之间切换。显示的项目如下:

- 结果
- 接收时间
- 结束时间
- 作业名称
- 作业类型
- 用户名
- 原稿页数 (原稿的页数)
- 彩色 / 黑白 (原稿的色彩模式)
- 目的地

如果详细信息中未显示完整的作业名称

在作业名称中按 [详细内容] (右选择键) 可以查看完整的作业名称。按 **确认** 键返回原来的画面。

如果详细信息中未显示完整的目的地名称

如果只有一个目的地，在目的地中按 [详细内容] (右选择键) 可以查看完整的目的地名称。按 **确认** 键返回原来的画面。

如果存在两个或更多的目的地，在目的地中按 [列表] (右选择键) 可以显示目的地列表。按 Δ 或 ∇ 键选择所需的目的地，然后按 **确定** 键。此时会显示目的地的完整名称。按 **确认** 键返回目的地列表。

在显示目的地列表时按 [结束] (右选择键) 会返回原来的画面。

显示存储作业日志

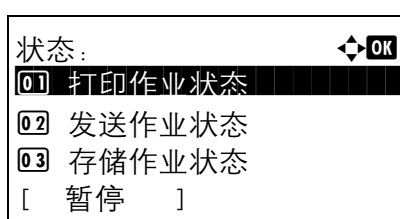

1 按状况确认 / 操作终止键。此时会显示状态菜单。

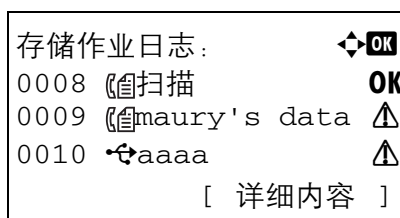

2 按 Δ 或 ∇ 键选择 [存储作业日志]。

3 按 **确定** 键。此时会显示存储作业日志画面。按 Δ 或 ∇ 键检查存储队列。

作业结果图标会在每个作业的最右侧显示。

OK : 作业正常完成

Δ : 作业出现错误

∇ : 作业中止

注: 有关其他项目的详情，请参阅第 7-6 页上的存储作业状态画面。

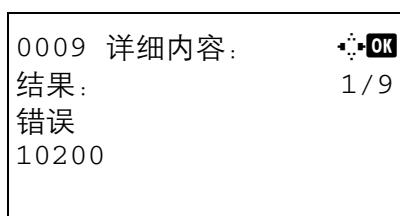

按 **确定** 键或 [详细内容] (右选择键) 可以检查所选作业的详细信息。

按 < 或 > 键在各种信息项目之间切换。显示的项目如下：

结果
接收时间
结束时间
作业名称
作业类型
用户名
原稿页数（原稿的页数）
彩色 / 黑白（原稿的色彩模式）
发件人信息（目的地信息）

如果详细信息中未显示完整的作业名称

在作业名称中按 [详细内容]（右选择键）可以查看完整的作业名称。按**确认**键返回原来的画面。

如果详细信息中未显示完整的目的地信息

在发件人信息中按 [详细内容]（右选择键）可以查看完整的目的地信息。按**确认**键返回原来的画面。

发送作业日志历史记录

您可以通过电子邮件发送作业日志历史记录。您可以采取在需要时手动发送或作业达到一定数量后自动发送这两种方式发送作业历史记录。

显示作业日志历史记录菜单

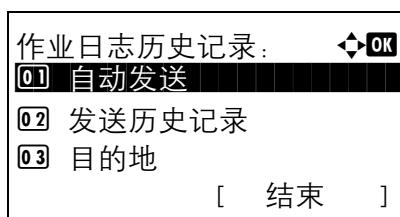
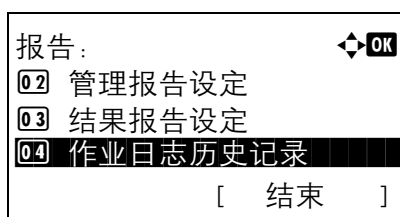
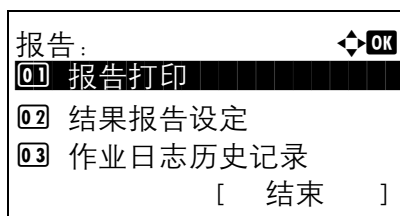
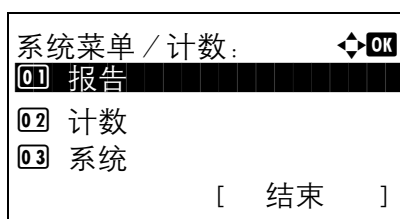
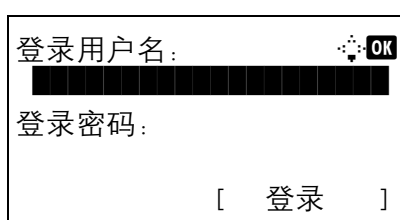
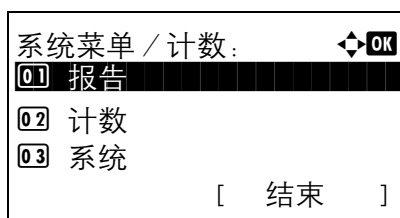

- 1 按主机操作面板上的**系统菜单 / 计数**键。此时会显示系统菜单 / 计数菜单。

执行用户管理时，如果尚未登录，机器上会显示登录画面。然后，请输入用户 ID 和密码进行登录。

注：有关输入字符的详情，请参阅附录-5 页上的字符输入方法。

7

- 2 在系统菜单 / 计数菜单中，按 Δ 或 ∇ 键选择 [报告]。

- 3 按**确定**键。此时会显示报告菜单。

- 4 按 Δ 或 ∇ 键选择 [作业日志历史记录]。

- 5 按**确定**键。此时会显示作业日志历史记录菜单。

设定目的地

设定要将作业日志历史记录发往的目的地。

请使用以下步骤设定目的地。

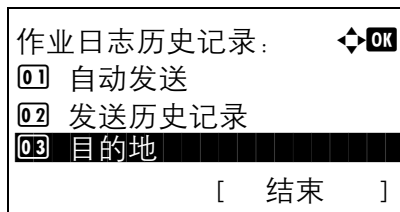

- 1 在作业日志历史记录菜单中，按 Δ 或 ∇ 键选择 [目的地]。

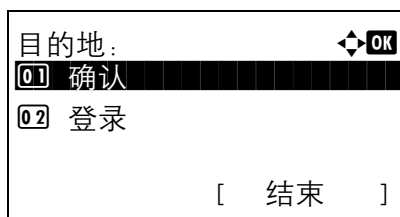

- 2 按确定键。此时会显示目的地菜单。

确认当前目的地

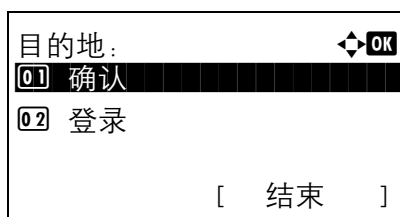

- 1 在目的地菜单中，按 Δ 或 ∇ 键选择 [确认]。

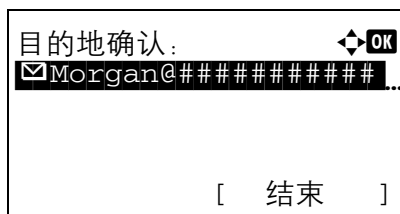

- 2 按确定键。此时会显示目的地确认画面。

注：按确定键编辑 / 删除当前目的地。有关输入字符的详情，请参阅附录-5 页上的字符输入方法。

- 3 按 [结束] (右选择键)。此时会再次显示基本画面。

登录目的地

目的地: OK

01 确认

02 登录

[结束]

登录: OK

01 地址簿

02 地址输入

完成。

登录: OK

01 地址簿

02* 地址输入

1 在目的地菜单中，按 Δ 或 ∇ 键选择 [登录]。

2 按**确定**键。此时会显示登录画面。

要从地址簿中选择一个目的地，请按 Δ 或 ∇ 键选择 [地址簿]，然后按**确定**键。此时会显示地址簿。选择所需的目的地。

注：有关从地址簿中选择目的地的信息，请参阅第 3-26 页上的*指定目的地*。

要直接输入目的地，请按 Δ 或 ∇ 键选择 [地址输入]，然后按**确定**键。此时会显示输入画面。直接输入目的地地址。

3 按**确定**键。此时会显示*完成*，并且画面返回至目的地菜单。

注：如果从地址簿中选择目的地后，所选目的地的地址已发生变化，[地址输入] 前会显示 [*]。请参阅第 7-14 页上的*确认当前目的地*并重新确认目的地地址。

自动发送作业日志历史记录

此功能会在记录的作业达到一定数量后自动将作业日志历史记录发送至指定的目的地。

请使用以下步骤设定自动发送作业日志历史记录功能。

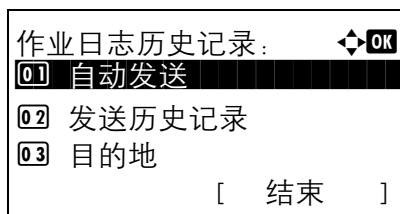

- 1 在作业日志历史记录菜单中，按 Δ 或 ∇ 键选择 [自动发送]。

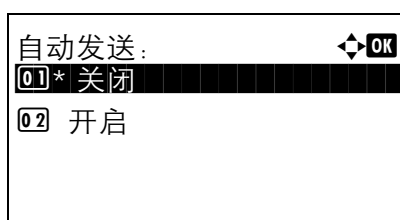

- 2 按**确定**键。此时会显示自动发送画面。

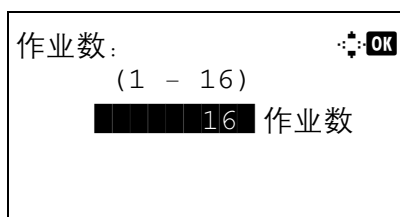

- 3 按 Δ 或 ∇ 键选择 [关闭] 或 [开启]。

如果选择了 [开启]，请按**确定**键，此时便会显示作业画面。使用数字键输入将一次发送的作业的数量。

- 4 按**确定**键。此时会显示**完成**，并且画面返回至作业日志历史记录菜单。

手动发送作业日志历史记录

您也可以将作业日志历史记录手动发送至指定的目的地。

请使用以下步骤设定手动发送作业日志历史记录功能。

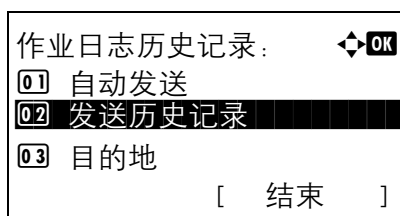

- 1 在作业日志历史记录菜单中，按 Δ 或 ∇ 键选择 [发送历史记录]。

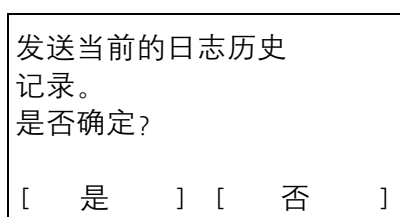

- 2 按**确定**键。此时会显示确认画面。

输入目的地。

重要：如果尚未登录目的地，机器会显示输入目的地画面。请参阅第 7-15 页上的登录目的地并登录所需的目的地。

- 按 [是] (左选择键)。此时会显示已接受，并且作业日志会在画面返回至作业日志历史记录菜单前发送至登录的目的地。

设定电子邮件主题

设定通过电子邮件发送作业日志历史记录时自动输入的主题。

请使用以下步骤设定主题。

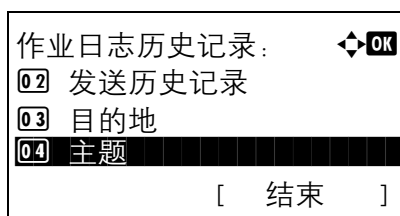

- 在作业日志历史记录菜单中，按 Δ 或 ∇ 键选择 [主题]。

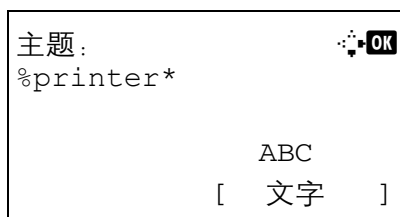

- 按确定键。此时会显示主题。

- 输入电子邮件主题。

注：有关输入字符的详情，请参阅附录 -5 页上的字符输入方法。

- 按确定键。此时会显示完成，并且画面返回至作业日志历史记录菜单。

暂停和恢复作业

暂停 / 恢复处于打印中 / 等待中状态的所有打印作业。

下文介绍了暂停和恢复作业的步骤。

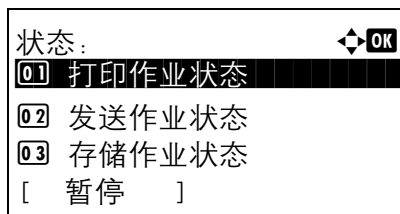

1 按状况确认 / 操作终止键。此时会显示状态菜单。

2 按 Δ 或 ∇ 键选择 [打印作业状态]。

3 按确定键。此时会显示打印作业状态画面。

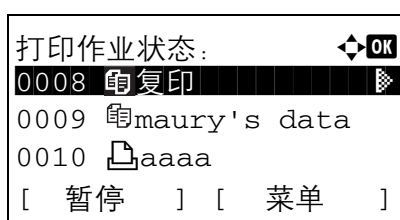

4 按 [暂停] (左选择键)。此时会暂停打印。

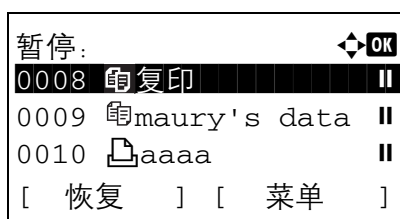

按 [恢复] (左选择键) 则会恢复打印。

注: 按后退键时, 机器上会显示确认画面。按 [是] (左选择键) 恢复打印。

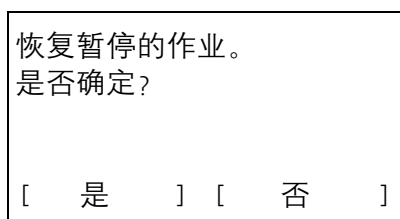

取消作业

有关取消作业的信息, 请参阅第 3-29 页上的取消作业。

设备 / 通信

配置安装或连接至本机的设备 / 线路，或者检查它们的状态。您还可以根据它们的状态控制设备。

检查设备状态

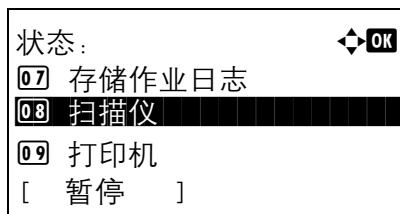

1 按状况确认 / 操作终止键。此时会显示状态菜单。

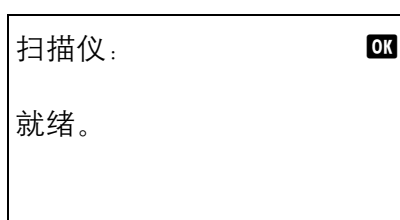

2 按 Δ 或 ∇ 键选择 [扫描仪]、[打印机] 或 [传真]。

3 按确定键。此时会显示步骤 2 中所选设备的状态。

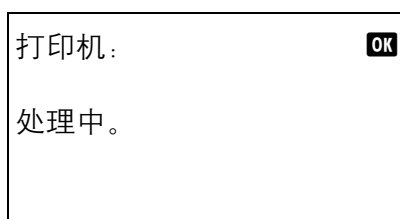

4 按确定键。此时画面会返回至状态菜单。

可以检查的项目如下所示。

扫描仪

显示信息（如扫描、暂停等）。

打印机

显示信息（如等待、打印等）。

传真

显示信息（如发送、等待等）。

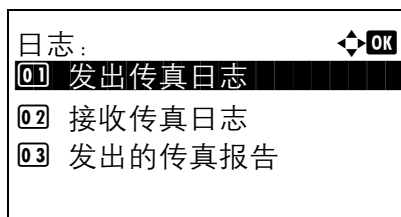

如果按 [日志] (右选择键), 日志菜单会显示。您可以通过此画面检查或打印发送 / 接收历史记录。

注: 如果正在使用用户管理功能, 仅当您以管理员权限登录时才会显示打印发送 / 接收历史记录的菜单。

处理设备 (USB 存储器)

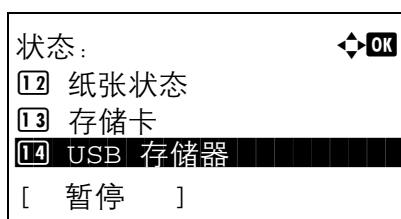

1 按状况确认 / 操作终止键。此时会显示状态菜单。

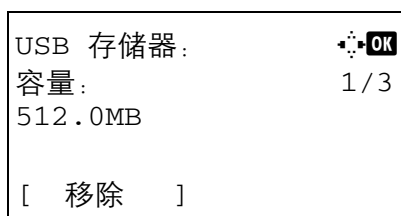

2 按 Δ 或 ∇ 键选择 [USB 存储器]。

3 按确定键。此时会显示 USB 存储器的状态。

按 \triangleleft 或 \triangleright 键在各种信息项目之间切换。显示的项目如下:

容量
已使用空间
剩余空间

按 [移除] (左选择键) 时, 机器上会显示确认画面, 此时您可以取下 USB 存储器。

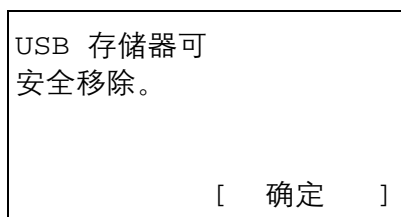

4 按确定键。此时画面会返回至状态菜单。

8 默认设定（系统菜单）

本章节介绍如何使用操作面板上的菜单配置机器的各种设定。

- 一般设定 8-2
- 复印设定 8-68
- 打印机设定 8-74
- 发送设定 8-86
- 文件夹设定 8-88
- 打印报告 / 发送通知 8-93
- 调节 / 保养 8-98
- 编辑目的地（地址簿 / 添加单触键） 8-105
- 重新启动系统 8-119
- 网络设定 8-120
- 网络安全 8-139
- 端口阻止设定 8-149
- 安全等级（安全等级设定） 8-153
- 选购功能 8-153

一般设定

一般设定包括：

- 如何显示系统菜单 / 计数菜单 ...8-2
- 切换显示屏使用的语言 [语言] ...8-3
- 初始画面 ...8-5
- 声音 ...8-6
- 显示亮度 ...8-7
- 原稿 / 纸张设定 ...8-7
- 切换度量单位 ...8-24
- 错误处理 ...8-25
- 日期 / 定时器 ...8-27
- 功能初始值 ...8-42
- 登录操作 ...8-66

如何显示系统菜单 / 计数菜单

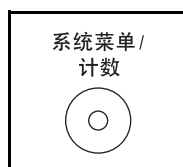

- 1 按主机操作面板上的系统菜单 / 计数键。

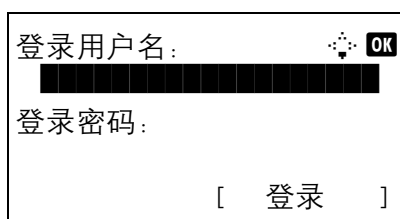

执行用户管理时，如果尚未登录，机器上会显示登录画面。然后，请输入用户 ID 和密码进行登录。

注：有关输入字符的详情，请参阅附录-5 页上的字符输入方法。

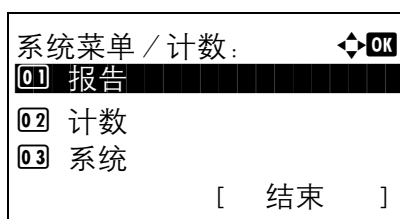

- 2 此时会显示系统菜单 / 计数菜单。

切换显示屏使用的语言 [语言]

您可以通过执行以下步骤选择信息显示屏使用的语言。您也可以下载其他语言的信息。有关信息，请与维修服务人员联系。

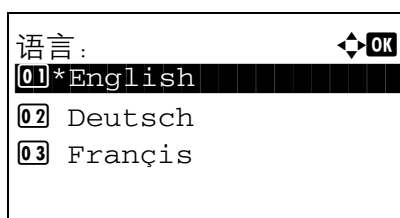
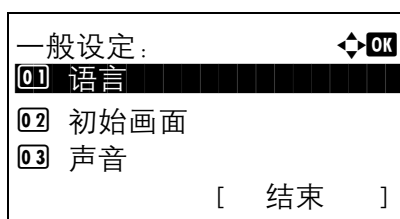
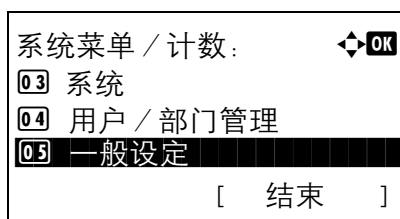

1 在系统菜单 / 计数菜单中，按 Δ 或 ∇ 键选择 [一般设定]。

2 按确定键。此时会显示一般设定菜单。

3 按 Δ 或 ∇ 键选择 [语言]。

4 按确定键。此时会显示语言菜单。

可用的语言如下所示：

English
Deutsch
Français
Español
Italiano
Nederlands
Русский
Português

此外，您还可选择以下语言：

可选语言	信息显示屏
土耳其语	Türkçe
希腊语	Ελληνικά
波兰语	Polski
捷克语	Český
匈牙利语	Magyar
芬兰语	Suomi
希伯来语	עברית
阿拉伯语	العربية
瑞典语	Svensk
丹麦语	Dansk
挪威语	Norsk
罗马尼亚语	Român

可选语言	信息显示屏
韩语	한국어
简体中文	简体中文
繁体中文	繁體中文

如果正在使用可选语言中的一种语言，该语言会取代葡萄牙语在信息显示屏上显示。

- 5 按 Δ 或 ∇ 键选择一种语言。
- 6 按**确定**键。此时会显示**完成**，并且画面返回至一般设定菜单。

初始画面

选择开机后立即显示的画面（初始画面）。可用的选项如下。

下表列出了可用的画面。

项目	说明
状态	显示状况确认 / 操作终止画面（按状况确认 / 操作终止键时显示的画面）。
复印	显示复印画面（按复印键时显示的画面）。
发送	显示发送画面（按发送键时显示的画面）。
传真	显示传真画面（按传真键时显示的画面）。
文件夹	显示文件夹画面（按文件夹键时显示的画面）。

请使用以下步骤选择初始开机画面。

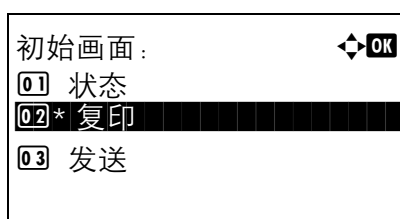
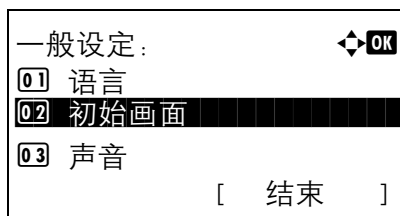
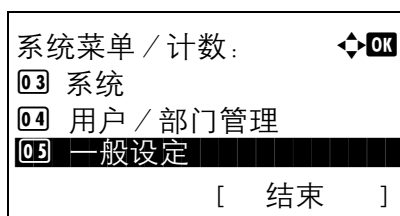

1 在系统菜单 / 计数菜单中, 按 Δ 或 ∇ 键选择 [一般设定]。

2 按确定键。此时会显示一般设定菜单。

3 按 Δ 或 ∇ 键选择 [初始画面]。

4 按确定键。此时会显示初始画面菜单。

5 按 Δ 或 ∇ 键选择初始画面。

6 按确定键。此时会显示完成, 并且画面返回至一般设定菜单。

声音

设定操作机器时蜂鸣器的发声选项。

下表列出了蜂鸣器类型及其设定和详细内容。表中的星号 (*) 是指默认设定。

项目	值	说明
按键确认音	关闭, 开启 *	按下控制面板按键时发出声音。
作业完成音	关闭 *, 开启	打印作业正常完成时发出声音。
就绪音	关闭 *, 开启	预热完成时发出声音。
警告音	关闭, 开启 *	发生错误时发出声音。

使用以下步骤设定蜂鸣器声音 (以按键确认音为例)。

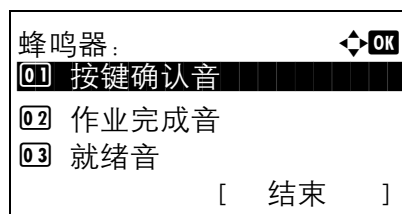
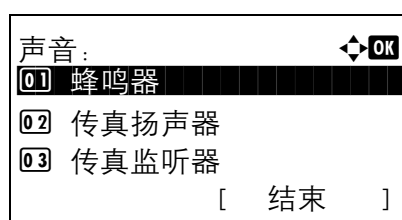
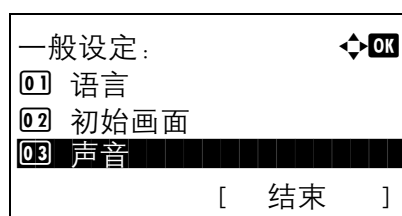
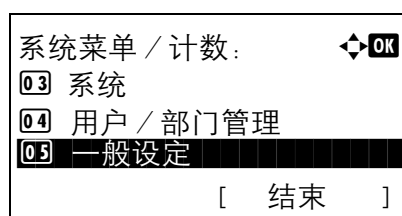

- 1 在系统菜单 / 计数菜单中, 按 Δ 或 ∇ 键选择 [一般设定]。
- 2 按确定键。此时会显示一般设定菜单。
- 3 按 Δ 或 ∇ 键选择 [声音]。
- 4 按确定键。此时会显示声音菜单。
- 5 按 Δ 或 ∇ 键选择 [蜂鸣器]。
- 6 按确定键。此时会显示蜂鸣器菜单。
- 7 按 Δ 或 ∇ 键选择 [按键确认音]。

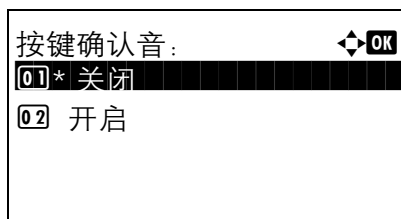

8 按**确定键**。此时会显示按键确认音菜单。

9 按 Δ 或 ∇ 键选择 [开启] 或 [关闭]。

10 按**确定键**。此时会显示**完成**，并且画面返回至蜂鸣器菜单。

显示亮度

设定显示屏的亮度。

请使用以下步骤调节显示屏亮度。

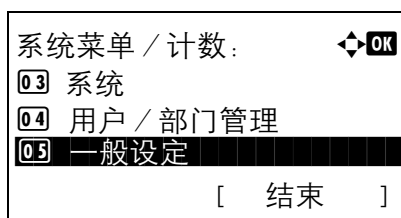

1 在系统菜单 / 计数菜单中，按 Δ 或 ∇ 键选择 [一般设定]。

2 按**确定键**。此时会显示一般设定菜单。

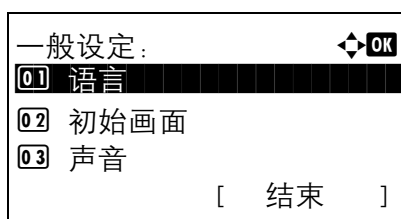

3 按 Δ 或 ∇ 键选择 [显示亮度]。

4 按**确定键**。此时会显示显示亮度菜单。



5 按 Δ 或 ∇ 键在 [浓 -3] 至 [淡 +3] 之间选择显示屏亮度。

6 按**确定键**。此时会显示**完成**，并且画面返回至一般设定菜单。

原稿 / 纸张设定

登录原稿和纸张的其他类型和尺寸。

自定义原稿尺寸设定

设定常用的自定义原稿尺寸。可用的尺寸如下。

下表列出了可以登录的尺寸。

输入单位	尺寸
英制型号	X: 1.97 至 14.02" (以 0.01" 为单位进行微调) Y: 1.97 至 8.50" (以 0.01" 为单位进行微调)
公制型号	X: 50 至 356 mm (以 1 mm 为单位进行微调) Y: 50 至 216 mm (以 1 mm 为单位进行微调)

请使用以下步骤设定自定义原稿尺寸。

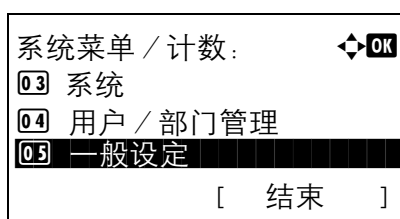

1 在系统菜单 / 计数菜单中, 按 Δ 或 ∇ 键选择 [一般设定]。

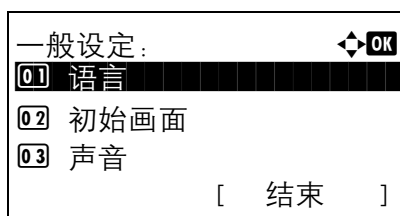

2 按确定键。此时会显示一般设定菜单。

3 按 Δ 或 ∇ 键选择 [原稿 / 纸张设置]。

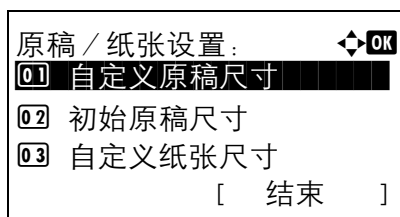

4 按确定键。此时会显示原稿 / 纸张设置菜单。

5 按 Δ 或 ∇ 键选择 [自定义原稿尺寸]。

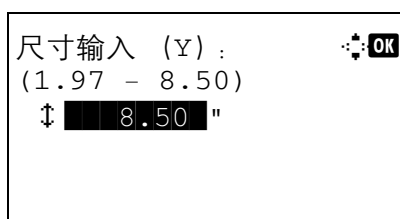

6 按确定键。此时会显示尺寸输入 (Y) 菜单。

7 使用数字键输入纸张长度 (Y)。

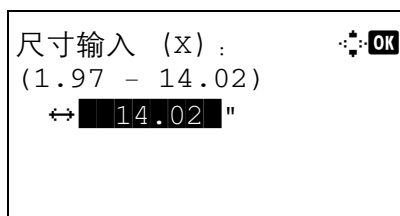

8 按确定键。此时会显示尺寸输入 (X) 菜单。

9 使用数字键输入纸张宽度 (X)。

10 按确定键。此时会显示完成, 并且画面返回至原稿 / 纸张设置菜单。

初始原稿尺寸设定

在设定纸盒或手送纸盘纸张尺寸的画面中，选择将用作初始值的纸张尺寸。

请使用以下步骤选择将用作初始值的纸张尺寸。

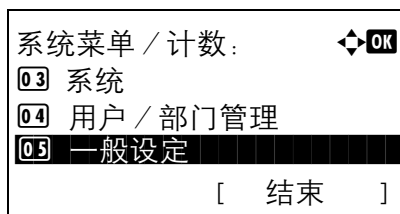

1 在系统菜单 / 计数菜单中，按 Δ 或 ∇ 键选择 [一般设定]。

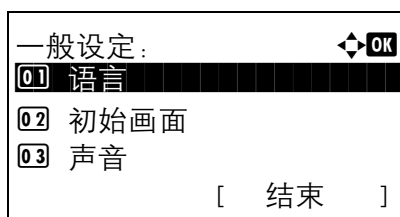

2 按确定键。此时会显示一般设定菜单。

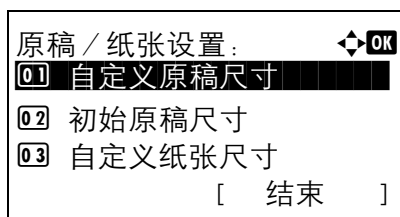

3 按 Δ 或 ∇ 键选择 [原稿 / 纸张设置]。

4 按确定键。此时会显示原稿 / 纸张设置菜单。

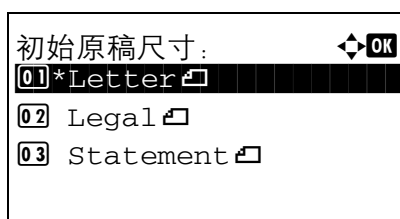

5 按 Δ 或 ∇ 键选择 [初始原稿尺寸]。

6 按确定键。此时会显示初始原稿尺寸菜单。

7 按 Δ 或 ∇ 键选择将用作初始值的纸张尺寸。

8 按确定键。此时会显示完成，并且画面返回至原稿 / 纸张设置菜单。

为打印纸张添加自定义尺寸和纸张类型

设定常用的自定义纸张尺寸。画面上会显示自定义尺寸选项，以便选择纸张。

下表列出了可以登录的尺寸。

输入单位	尺寸	
英制型号	纸盒:	X: 4.13 至 8.50" (以 0.01" 为单位进行微调) Y: 5.83 至 14.02" (以 0.01" 为单位进行微调)
	供纸盒 (选购件):	X: 5.83 至 8.50" (以 0.01" 为单位进行微调) Y: 8.27 至 14.02" (以 0.01" 为单位进行微调)
	手送纸盘:	X: 2.75 至 8.50" (以 0.01" 为单位进行微调) Y: 5.83 至 14.02" (以 0.01" 为单位进行微调)
公制型号	纸盒:	X: 105 至 216 mm (以 1 mm 为单位进行微调) Y: 148 至 356 mm (以 1 mm 为单位进行微调)
	供纸盒 (选购件):	X: 148 至 216 mm (以 1 mm 为单位进行微调) Y: 210 至 356 mm (以 1 mm 为单位进行微调)
	手送纸盘:	X: 70 至 216 mm (以 1 mm 为单位进行微调) Y: 148 至 356 mm (以 1 mm 为单位进行微调)

注: 当将纸张尺寸拨盘设为其他时，可以设定纸盒纸张尺寸。

可以为每个纸张来源添加自定义纸张尺寸。

请使用以下步骤选择自定义纸张尺寸。

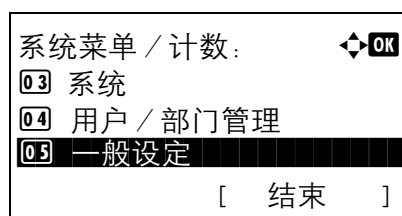

1 在系统菜单 / 计数菜单中，按 Δ 或 ∇ 键选择 [一般设定]。

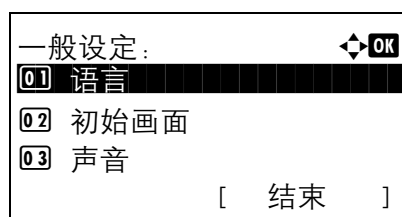

2 按确定键。此时会显示一般设定菜单。

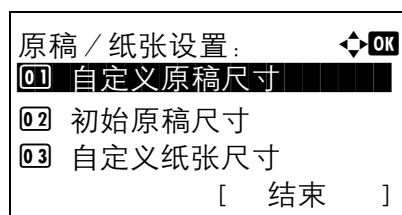

3 按 Δ 或 ∇ 键选择 [原稿 / 纸张设置]。

4 按确定键。此时会显示原稿 / 纸张设置菜单。

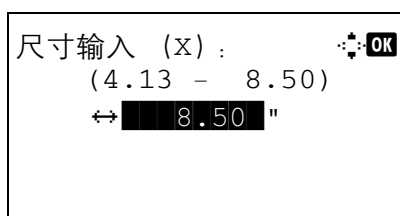
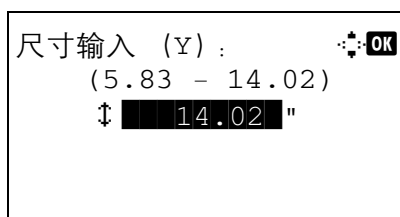
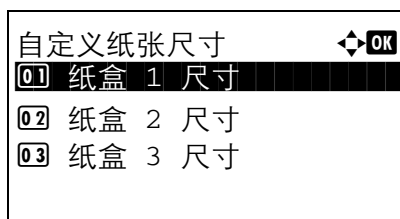

- 5 按 Δ 或 ∇ 键选择 [自定义纸张尺寸]。
- 6 按**确定**键。此时会显示自定义纸张尺寸菜单。
- 7 选择希望在其中设定自定义尺寸的纸张来源，然后按**确定**键。此时会显示尺寸输入 (Y) 菜单。
- 8 使用数字键输入纸张长度 (Y)。
- 9 按**确定**键。此时会显示尺寸输入 (X) 菜单。
- 10 使用数字键输入纸张宽度 (X)。
- 11 按**确定**键。此时会显示**完成**，并且画面返回至原稿 / 纸张设置菜单。

纸盒的纸张尺寸和纸张类型设定

为纸盒 1 和选购件供纸盒（纸盒 2 至 4）选择纸张尺寸和纸张类型。

可用的纸张尺寸和纸张类型如下表所示。

项目	说明
纸张尺寸	Letter、Legal、Statement*、Executive、Oficio II、A4、A5、A6*、B5、Folio、16 开、ISO B5、信封 C5、自定义
纸张类型	普通纸（105 g/m ² 或以下）、粗糙纸、再生纸、预印纸 ***、铜版纸**、彩色纸、打孔纸 ***、公函信笺***、高级纸、自定义 1-8**

* 仅限纸盒 1

** 要将纸张类型更改为普通纸以外的纸张，请参阅第 8-16 页上的纸张重量。

*** 要在预印纸、打孔纸或公函信笺上打印，请参阅第 8-21 页上的特殊纸张操作。

请使用以下步骤为每个纸盒选择纸张尺寸和纸张类型。

注：当将纸张尺寸拨盘设为其他时，可以设定纸盒纸张尺寸。

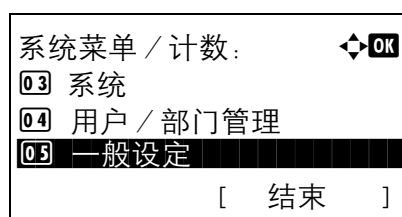

1 在系统菜单 / 计数菜单中，按 Δ 或 ∇ 键选择 [一般设定]。

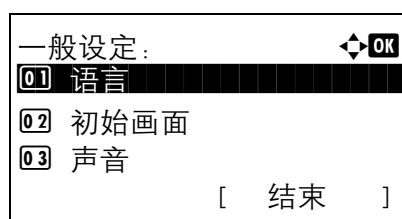

2 按确定键。此时会显示一般设定菜单。

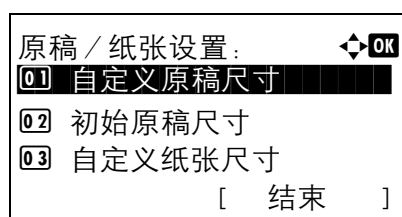

3 按 Δ 或 ∇ 键选择 [原稿 / 纸张设置]。

4 按确定键。此时会显示原稿 / 纸张设置菜单。

5 按 Δ 或 ∇ 键选择 [纸盒 1 设定]、[纸盒 2 设定]、[纸盒 3 设定] 或 [纸盒 4 设定]。

选择主机纸盒 ([纸盒 1]) 时，请执行以下步骤。选择选购件供纸盒 ([纸盒 2、3 或 4]) 时，请按照类似的方法执行操作。

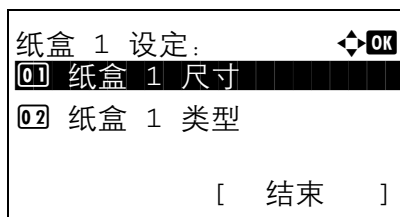

6 此时会显示纸盒 1 设定菜单。

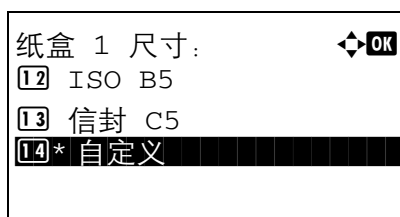

7 按 Δ 或 ∇ 键选择 [纸盒 1 尺寸]。

8 按确定键。此时会显示纸盒 1 尺寸。

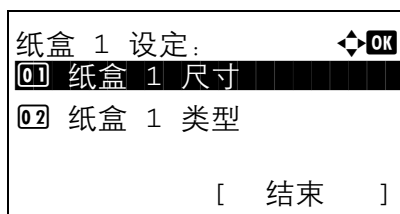

9 按 Δ 或 ∇ 键选择纸张尺寸。

10 按确定键。此时画面会返回至纸盒 1 设定菜单。

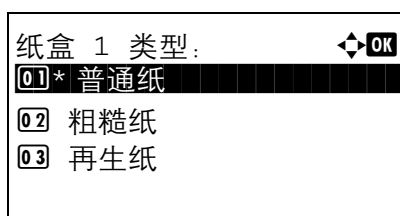

11 按 Δ 或 ∇ 键选择 [纸盒 1 类型]。

12 按确定键。此时会显示纸盒 1 类型。

13 按 Δ 或 ∇ 键选择纸张类型。

14 按确定键。此时会显示完成, 并且画面返回至纸盒 1 设定菜单。

手送纸盘的纸张尺寸和纸张类型设定

为手送纸盘选择纸张尺寸和类型。请在使用前设定常用的纸张尺寸和类型。

可用的纸张尺寸和纸张类型如下表所示。

项目	说明
纸张尺寸	Letter、Legal、Statement、Executive、Oficio II、A4、A5、A6、B5、B6、Folio、16 开、ISO B5、信封 #10、信封 #9、信封 #6、信封 Monarch、信封 DL、信封 C5、Hagaki、Oufuku Hagaki、Youkei 4、Youkei 2 和自定义*
纸张类型	普通纸 (105 g/m ² 或以下)、投影胶片、粗糙纸、牛皮纸 (64 g/m ² 或以下)、标签纸、再生纸、预印纸**、铜版纸、明信片、彩色纸、打孔纸**、公函信笺**、信封、厚纸 (106 g/m ² 及以上)、高级纸、自定义 1-8**

* 有关选择自定义纸张尺寸的信息，请参阅第 8-10 页上的为打印纸张添加自定义尺寸和纸张类型。

** 有关为自定义 1-8 选择纸张类型的信息，请参阅第 8-16 页上的纸张重量。
要在预印纸、打孔纸或公函信笺上打印，请参阅第 8-21 页上的特殊纸张操作。

注：要将纸张类型更改为普通纸以外的纸张，请参阅第 8-16 页上的纸张重量。

请使用以下步骤为手送纸盘选择纸张尺寸和纸张类型。

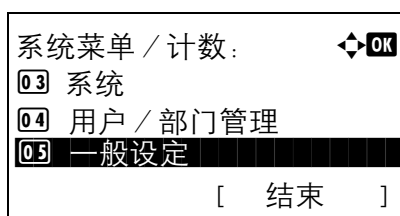

1 在系统菜单 / 计数菜单中，按 Δ 或 ∇ 键选择 [一般设定]。

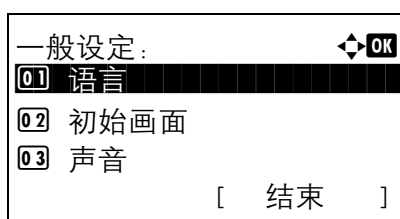

2 按确定键。此时会显示一般设定菜单。

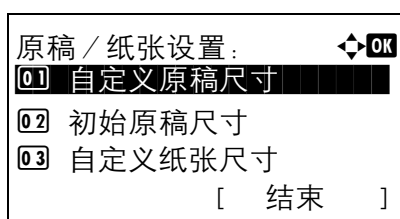

3 按 Δ 或 ∇ 键选择 [原稿 / 纸张设置]。

4 按确定键。此时会显示原稿 / 纸张设置菜单。

5 按 Δ 或 ∇ 键选择 [手送纸盘设定]。

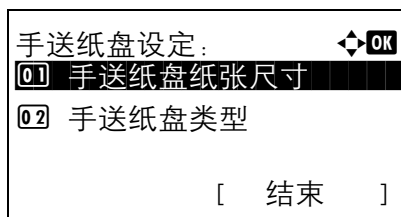

6 按**确定**键。此时会显示手送纸盘设定菜单。

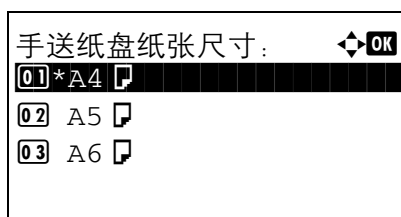

7 按 Δ 或 ∇ 键选择 [手送纸盘纸张尺寸]。

8 按**确定**键。此时会显示手送纸盘纸张尺寸菜单。

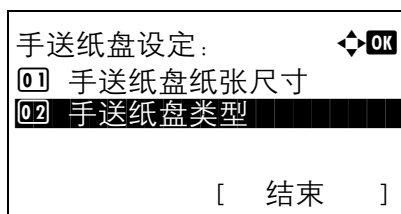

9 按 Δ 或 ∇ 键选择纸张尺寸。

10 按**确定**键。此时画面会返回至手送纸盘设定菜单。

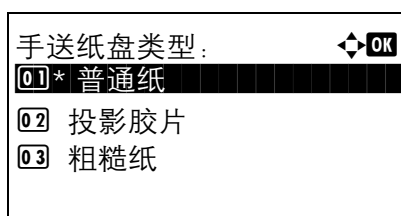

11 按 Δ 或 ∇ 键选择 [手送纸盘类型]。

12 按**确定**键。此时会显示手送纸盘类型菜单。

13 按 Δ 或 ∇ 键选择纸张类型。

14 按**确定**键。此时会显示**完成**，并且画面返回至手送纸盘设定菜单。

纸张重量

本机可在所用纸张类型的最佳设定下进行打印。各纸张来源（包括手送纸盘）可设置不同的纸张类型。您不仅可选择预置的纸张类型，而且还可定义并选择自定义的纸张类型。可使用打印驱动程序和操作面板改变纸张类型。您可使用以下纸张类型。

重要：如果选择了纸张重量，可能会因为墨粉定影不佳导致打印质量较差。

纸张类型	纸张来源		显示于操作面板上的纸张重量	双面路径
	手送纸盘	纸盒		
普通纸	是	是	正常 2	是
投影胶片	是	否	超重	否
预印纸	是	是	正常 2	是
标签纸	是	否	重 1	否
铜版纸	是	是	正常 3	是
再生纸	是	是	正常 2	是
牛皮纸	是	否	轻	否
粗糙纸	是	是	正常 3	是
公函信笺	是	是	正常 3	是
彩色纸	是	是	正常 3	是
打孔纸	是	是	正常 2	是
信封	是	否	重 3	否
明信片	是	否	重 3	否
厚纸	是	否	重 3	否
高级纸	是	是	正常 2	是
自定义 1 (至 8)*	是	是	正常 2	是

是：可放入 否：不能放入

* 这是由用户定义和登录的纸张类型。用户设定最多可定义 8 种。使用自定义时，用户也可启用或禁用双面路径。

对于自定义 1-8，您可以更改双面打印和纸张类型名称设定。

项目		说明
双面	禁止	不允许双面打印。
	许可	允许双面打印。
名称		更改自定义 1-8 的名称。名称不应超过 16 个字符。选择手送纸盘的纸张类型时，将显示更改后的名称。

请使用以下步骤设定纸张重量。

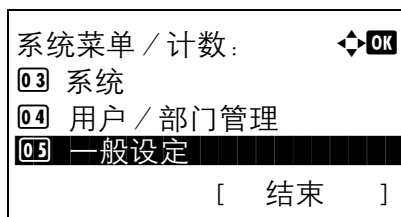

1 在系统菜单 / 计数菜单中, 按 Δ 或 ∇ 键选择 [一般设定]。

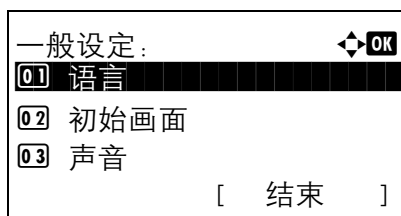

2 按确定键。此时会显示一般设定菜单。

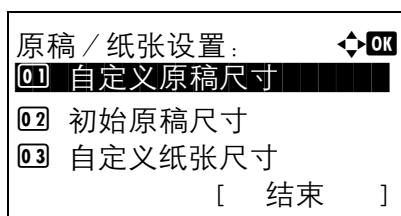

3 按 Δ 或 ∇ 键选择 [原稿 / 纸张设置]。

4 按确定键。此时会显示原稿 / 纸张设置菜单。

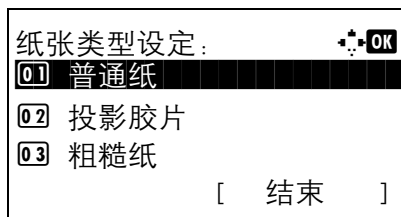

5 按 Δ 或 ∇ 键选择 [纸张类型设定]。

6 按确定键。此时会显示纸张类型设定菜单。

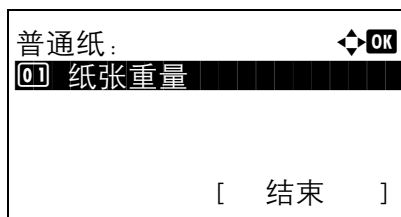

7 按 Δ 或 ∇ 键选择希望对其进行设定的纸张类型。

8 按确定键。此时会显示所选纸张类型的菜单。

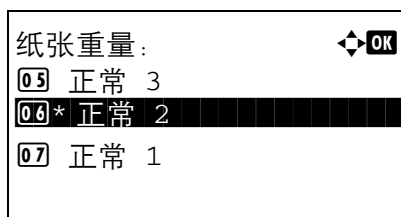

9 按 Δ 或 ∇ 键选择 [纸张重量]。

10 按确定键。此时会显示纸张重量菜单。

11 按 Δ 或 ∇ 键选择纸张重量。

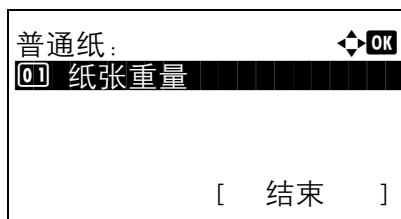

- 12 按**确定**键。此时会显示**完成**，并且画面返回至所选纸张类型的菜单。

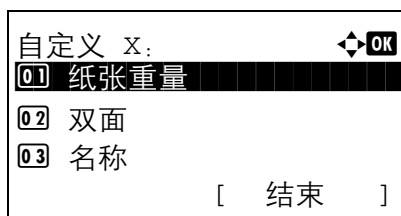

如果选择的纸张类型为 [自定义 1 至 8]，您可以进一步设定是否启用双面功能以及命名自定义纸张类型。

- 13 按 Δ 或 ∇ 键选择 [双面]。

- 14 按**确定**键。此时会显示双面功能菜单。

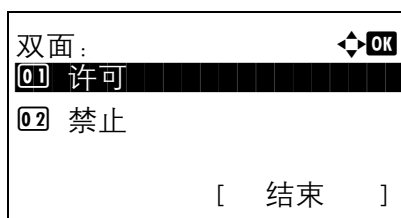

- 15 按 Δ 或 ∇ 键选择是否启用双面功能。

- 16 按**确定**键。此时会显示**完成**，并且画面返回至所选自定义纸张类型的菜单。

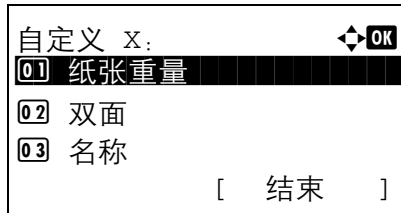

- 17 按 Δ 或 ∇ 键选择 [名称]。

- 18 按**确定**键。此时会显示名称输入画面。

输入自定义纸张类型的名称。

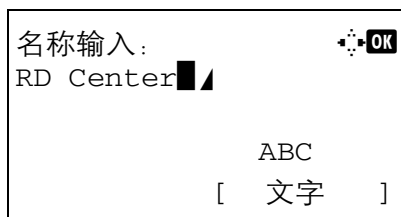

注：有关输入字符的详情，请参阅附录-5 页上的字符输入方法。

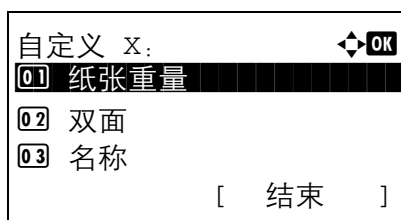

- 19 按**确定**键。此时会显示**完成**，并且画面返回至所选自定义纸张类型的菜单。

自动选择的纸张类型

将纸张选择设为 [自动] 时，可以根据纸张类型限制自动选择的纸张来源。如果选择了 *普通纸*，机器会选择装有指定尺寸普通纸的纸张来源。选择 [所有纸张类型] 时，机器则会选择装有指定尺寸的各种纸张的纸张来源。

请使用以下步骤选择自动选择功能所使用的纸张尺寸和纸张类型。

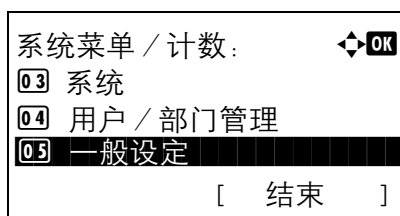

1 在系统菜单 / 计数菜单中，按 Δ 或 ∇ 键选择 [一般设定]。

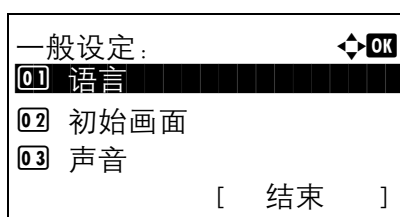

2 按确定键。此时会显示一般设定菜单。

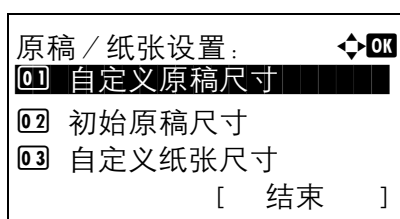

3 按 Δ 或 ∇ 键选择 [原稿 / 纸张设置]。

4 按确定键。此时会显示原稿 / 纸张设置菜单。

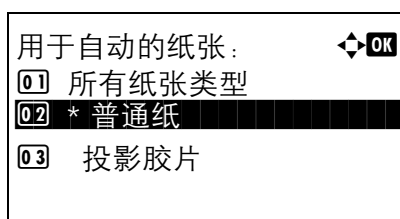

5 按 Δ 或 ∇ 键选择 [用于自动的纸张]。

6 按确定键。此时会显示用于自动的纸张菜单。

7 按 Δ 或 ∇ 键选择 [所有纸张类型] 或选择纸张时要使用的纸张类型。

8 按确定键。此时会显示完成，并且画面返回至原稿 / 纸张设置菜单。

初始纸张来源

在纸盒 1-4 和手送纸盘之间选择初始纸张来源。

注：机器上装有选购件供纸盒时，画面上会显示 [纸盒 2]、[纸盒 3] 和 [纸盒 4] 选项。

请使用以下步骤选择初始纸张来源。

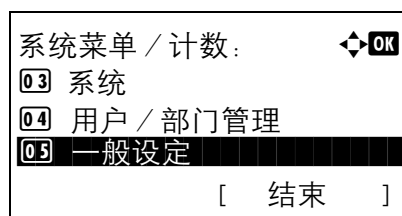

1 在系统菜单 / 计数菜单中，按 Δ 或 ∇ 键选择 [一般设定]。

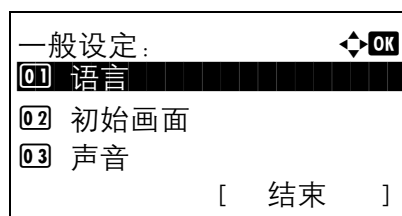

2 按确定键。此时会显示一般设定菜单。

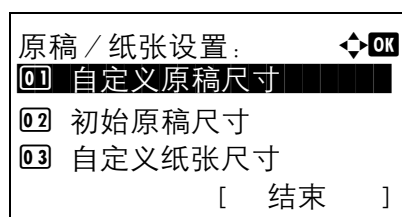

3 按 Δ 或 ∇ 键选择 [原稿 / 纸张设置]。

4 按确定键。此时会显示原稿 / 纸张设置菜单。

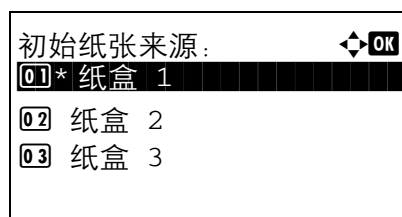

5 按 Δ 或 ∇ 键选择 [初始纸张来源]。

6 按确定键。此时会显示初始纸张来源菜单。

7 按 Δ 或 ∇ 键选择优先使用的纸张来源。

8 按确定键。此时会显示完成，并且画面返回至一般设定菜单。

特殊纸张操作

在打孔纸、预印纸和公函信笺上打印时，根据原稿放置方式以及复印功能组合的不同，打孔可能没有正确对齐或者打印方向可能颠倒。在这种情况下，请选择 [调节打印方向] 来调节打印方向。如果不介意纸张方向，请选择 [速度优先]。

下表列出了可用的设定及其详细内容。

项目	说明
调节打印方向	调节打印方向。此时打印速度可能稍微有点慢。选择此项目可以在打孔纸、预印纸和公函信笺上进行正确打印。
速度优先	此时会给予作业速度最高优先级，而忽视纸张方向。请在不介意纸张方向时选择此项目。

如果选择了 [调节打印方向]，请根据以下步骤装入纸张。

示例：在公函信笺上复印

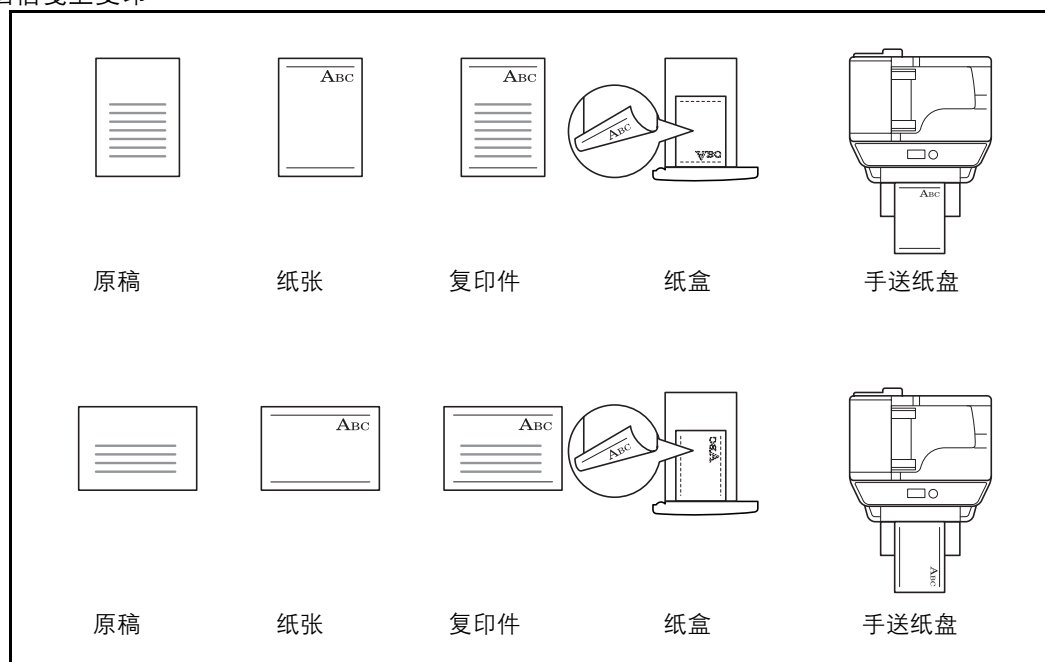

注：将封面纸张装入手送纸盘时，请将要打印的一面朝上放置。将封面纸张装入纸盒时，请将要打印的一面朝下放置。

请使用以下步骤指定使用特殊纸张类型时的操作。

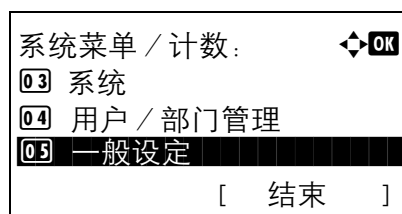

1 在系统菜单 / 计数菜单中，按 Δ 或 ∇ 键选择 [一般设定]。

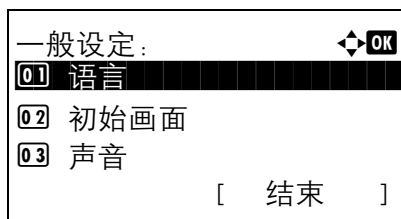

2 按**确定**键。此时会显示一般设定菜单。

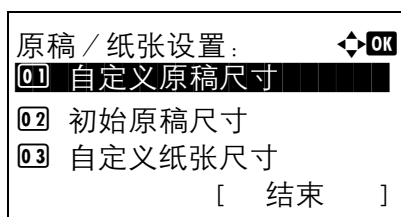

3 按 Δ 或 ∇ 键选择 [原稿 / 纸张设置]。

4 按**确定**键。此时会显示原稿 / 纸张设置菜单。

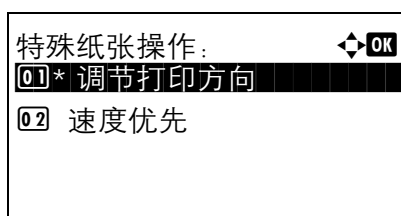

5 按 Δ 或 ∇ 键选择 [特殊纸张操作]。

6 按**确定**键。此时会显示特殊纸张操作菜单。

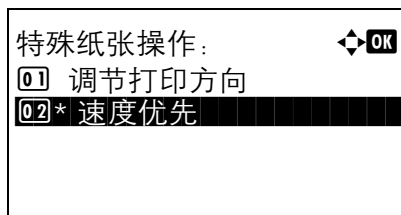

7 按 Δ 或 ∇ 键选择 [调节打印方向] 或 [速度优先]。

8 按**确定**键。此时会显示**完成**，并且画面返回至原稿 / 纸张设置菜单。

份数限制

限制一次可生成的份数。可用的选项为 1-999 份。

请使用以下步骤设定份数的限制值。

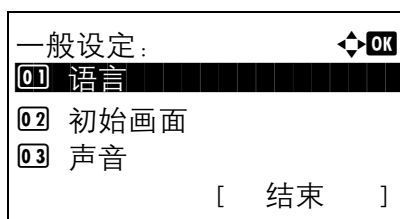
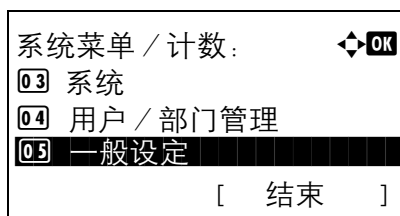

1 在系统菜单 / 计数菜单中, 按 Δ 或 ∇ 键选择 [一般设定]。

2 按**确定**键。此时会显示一般设定菜单。

3 按 Δ 或 ∇ 键选择 [份数限制]。

4 按**确定**键。此时会显示份数限制菜单。

5 按 Δ 或 ∇ 键输入份数。

6 按**确定**键。此时会显示**完成**, 并且画面返回至一般设定菜单。

切换度量单位

选择英制或公制作为纸张尺寸的单位。

请使用以下步骤切换输入单位。

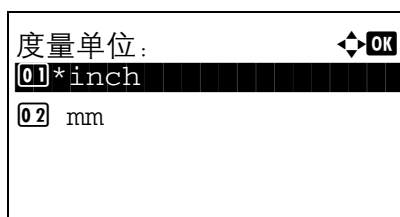
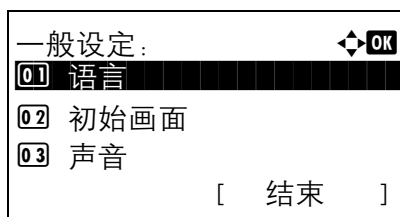
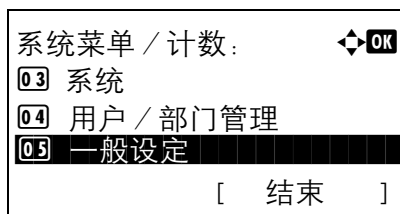

1 在系统菜单 / 计数菜单中, 按 Δ 或 ∇ 键选择 [一般设定]。

2 按确定键。此时会显示一般设定菜单。

3 按 Δ 或 ∇ 键选择 [度量单位]。

4 按确定键。此时会显示度量单位菜单。

5 按 Δ 或 ∇ 键选择 [inch] 或 [mm]。

6 按确定键。此时会显示完成, 并且画面返回至一般设定菜单。

错误处理

选择发生错误时取消作业还是继续处理作业。可能发生的错误以及错误的处理措施如下。

双面错误

选择无法在所选尺寸和类型的纸张上进行双面打印时要采取的措施。

项目	说明
单面	进行单面打印。
显示错误	显示取消打印的错误信息。

纸张不匹配错误

选择从计算机进行打印时，如果所选的纸张尺寸或纸张类型与纸张来源中放置的纸张尺寸或纸张类型不匹配时需采取的处理方法。

项目	说明
忽略	继续打印。
显示错误	显示取消打印的错误信息。

请使用以下步骤指定错误处理的设定。

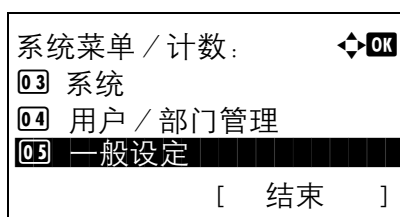

1 在系统菜单 / 计数菜单中，按 Δ 或 ∇ 键选择 [一般设定]。

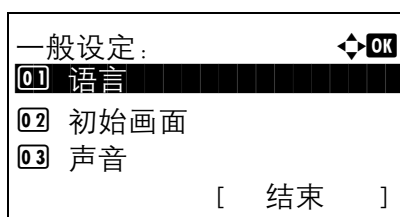

2 按确定键。此时会显示一般设定菜单。

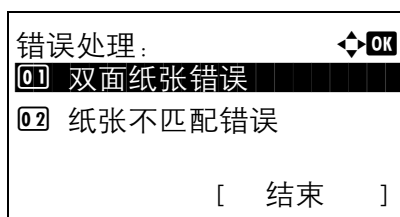

3 按 Δ 或 ∇ 键选择 [错误处理]。

4 按确定键。此时会显示错误处理菜单。

5 按 Δ 或 ∇ 键选择 [双面纸张错误]。

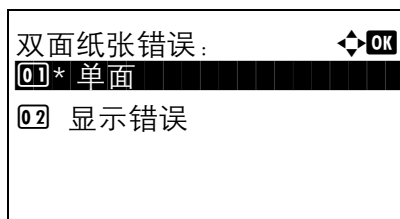

6 按**确定**键。此时会显示双面纸张错误菜单。

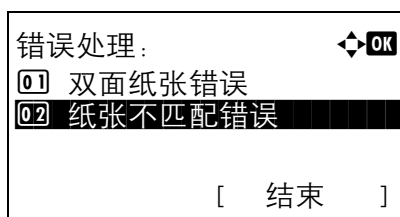

7 按 Δ 或 ∇ 键选择双面功能无法使用时的处理方法。

8 按**确定**键。此时会显示*完成*，并且画面返回至错误处理菜单。

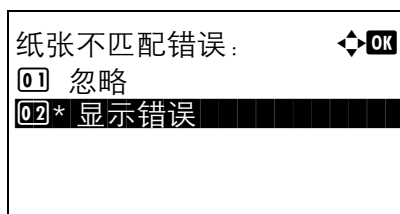

9 按 Δ 或 ∇ 键选择 [纸张不匹配错误]。

10 按**确定**键。此时会显示纸张不匹配错误菜单。

11 按 Δ 或 ∇ 键选择纸张不匹配时的处理方法。

12 按**确定**键。此时会显示*完成*，并且画面返回至错误处理菜单。

日期 / 定时器

日期 / 定时器设定包括:

- 日期 / 时间 ...8-27
- 日期格式 ...8-29
- 时区 ...8-30
- 夏令时 ...8-31
- 错误自动清除 ...8-32
- 自动睡眠 ...8-34
- 面板自动复位 ...8-37
- 节能定时器 ...8-39
- 禁用时间 ...8-40

注: 如果启用了用户登录管理, 您只有以具备管理员权限的身份登录机器才能更改设定。

日期 / 时间

设定使用机器时所在地区的日期和时间。如果执行作为电子邮件发送的操作, 则此处设定的日期和时间将在电子邮件的页眉上显示。

小心: 请务必在日期 / 时间设置前设定好时区。

请使用以下步骤设定日期和时间。

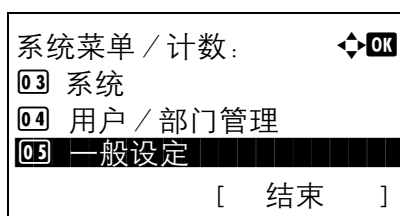

1 在系统菜单 / 计数菜单中, 按 Δ 或 ∇ 键选择 [一般设定]。

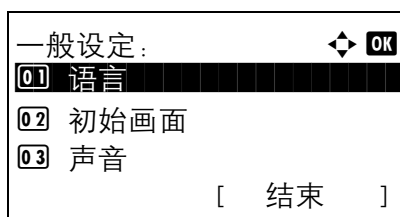

2 按**确定**键。此时会显示一般设定菜单。

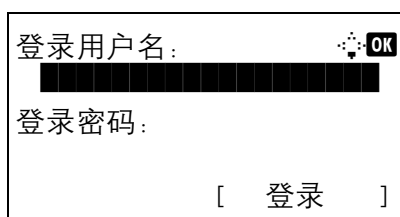

3 按 Δ 或 ∇ 键选择 [日期设定], 然后按**确定**键。

此时会显示登录画面。然后, 请输入具有管理员权限的用户 ID 和密码进行登录, 并按 [登录] (右选择键)。

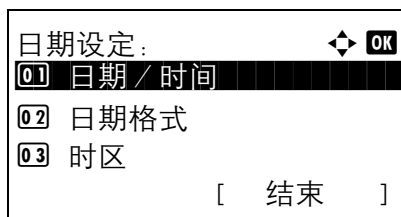

4 此时会显示日期设定菜单。

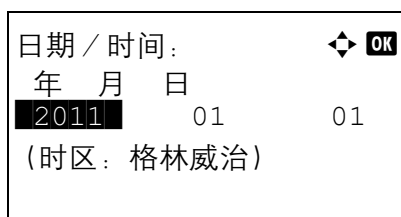

5 按 Δ 或 ∇ 键选择 [日期/时间]。

6 按**确定**键。此时会显示输入日期/时间中日期的画面。

7 设定日期。

按 \triangleleft 或 \triangleright 将移动至需要输入的项目 (年/月/日)。

按 Δ 或 ∇ 键设定各个项目。

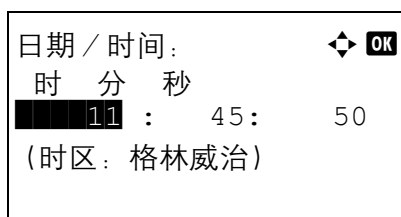

8 按**确定**键。此时会显示输入日期/时间中时间的画面。

9 设定时间。

按 \triangleleft 或 \triangleright 将移动至需要输入的项目 (时/分/秒)。

按 Δ 或 ∇ 键设定各个项目。

10 按**确定**键。此时会显示**完成**，并且画面返回至日期设定菜单。

注：正在运行试用版应用程序 (第 8-153 页) 时，如果尝试更改日期/时间，画面上会显示**如果更改了日期/时间设定，试验功能将不可用。是否确定?** 信息。要更改日期/时间，请按 [是] (左选择键)。

日期格式

选择年、月、日的显示格式。年份以公元纪年表示。

请使用以下步骤选择日期格式。

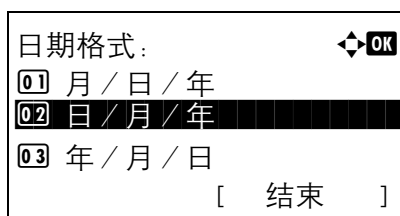
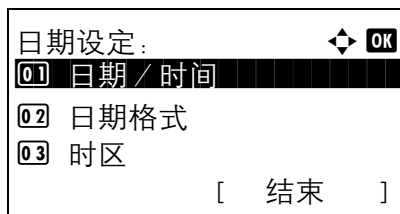
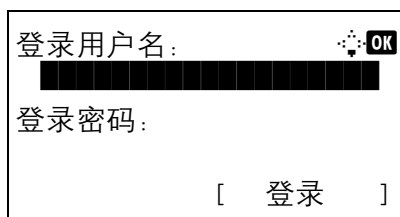
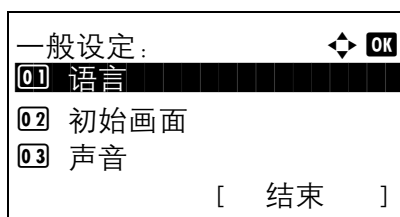
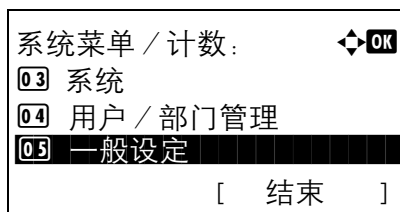

1 在系统菜单 / 计数菜单中, 按 Δ 或 ∇ 键选择 [一般设定]。

2 按确定键。此时会显示一般设定菜单。

3 按 Δ 或 ∇ 键选择 [日期设定], 然后按确定键。

此时会显示登录画面。然后, 请输入具有管理员权限的用户 ID 和密码进行登录, 并按 [登录] (右选择键)。

4 此时会显示日期设定菜单。

5 按 Δ 或 ∇ 键选择 [日期格式]

6 按确定键。此时会显示日期格式。

7 按 Δ 或 ∇ 键选择 [月 / 日 / 年]、[日 / 月 / 年] 或 [年 / 月 / 日]。

8 按确定键。此时会显示完成, 并且画面返回至日期设定菜单。

时区

设定您所在地区与 GMT 时间的时差。

请使用以下步骤设定时差。

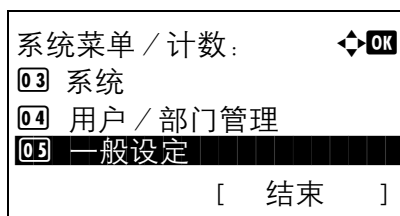

1 在系统菜单 / 计数菜单中, 按 Δ 或 ∇ 键选择 [一般设定]。

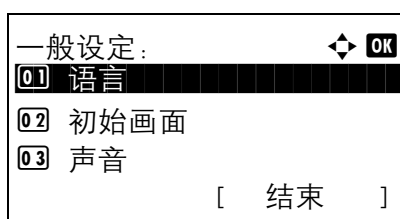

2 按确定键。此时会显示一般设定菜单。

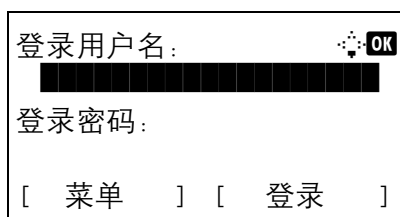

3 按 Δ 或 ∇ 键选择 [日期设定], 然后按确定键。

此时会显示登录画面。然后, 请输入具有管理员权限的用户 ID 和密码进行登录, 并按 [登录] (右选择键)。

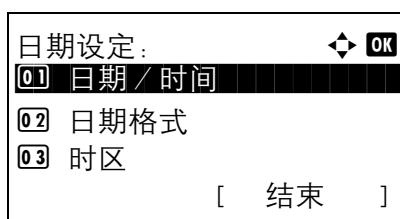

4 此时会显示日期设定菜单。

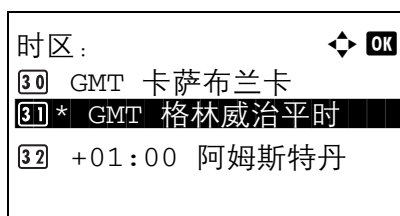

5 按 Δ 或 ∇ 键选择 [时区]。

6 按确定键。此时会显示时区。

7 按 Δ 或 ∇ 键选择您所在的地区。

8 按确定键。此时会显示完成, 并且画面返回至日期设定菜单。

注: 如果您选择了不使用夏令时的地区, 夏令时设定画面将不会出现。

夏令时

设定是否针对显示的日期应用夏令时。

请使用以下步骤设定夏令时。

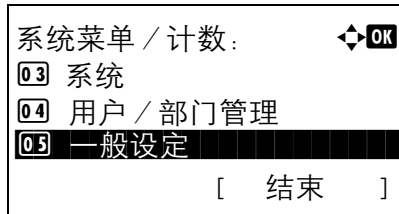

- 1 在系统菜单 / 计数菜单中, 按 Δ 或 ∇ 键选择 [一般设定]。

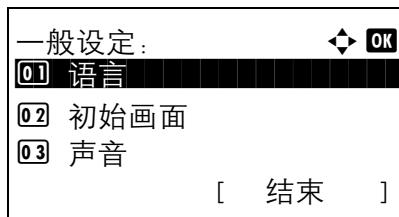

- 2 按**确定**键。此时会显示一般设定菜单。

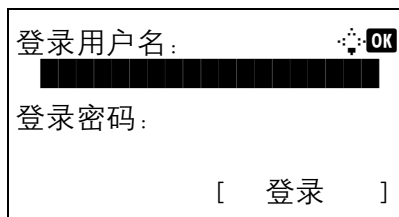

- 3 按 Δ 或 ∇ 键选择 [日期设定], 然后按**确定**键。

此时会显示登录画面。然后, 请输入具有管理员权限的用户 ID 和密码进行登录, 并按 [登录] (右选择键)。

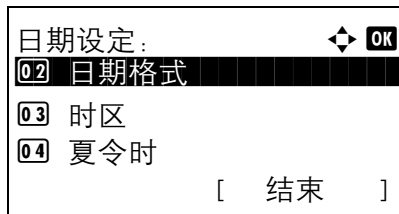

- 4 此时会显示日期设定菜单。

- 5 按 Δ 或 ∇ 键选择 [夏令时]。

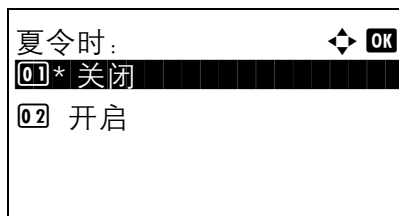

- 6 按**确定**键。此时会显示夏令时。

- 7 按 Δ 或 ∇ 键选择 [关闭] 或 [开启]。

- 8 按**确定**键。此时会显示**完成**, 并且画面返回至日期设定菜单。

错误自动清除

如果在打印期间出现错误，则打印作业会停止，以等待用户采取下一步措施。在错误自动清除模式下，本机会在指定时间后自动清除错误。

本机会自动清除以下错误。

- 无法在该纸张上进行双面打印。
- 发送错误。
- 无法连接至验证服务器。
- 帐户 ID 错误。作业被取消。
- 超出部门管理限制。无法打印。
- 超出部门管理限制。无法扫描。
- 作业未存储。按 [确定]。
- 超出部门管理限制。作业被取消。
- 超出查询文件夹限制。作业被取消。
- 内存已满。无法完全处理打印作业。
- 已达到扫描的最大页数。作业被取消。
- 打印超限。作业暂停。
- KPDL 错误。作业被取消。
- USB 存储器错误。作业被取消。
- 无法复印多份。按 [确定]。

• 错误自动清除开启 / 关闭

选择是否使用错误自动清除。

请使用以下步骤指定错误自动清除设定。

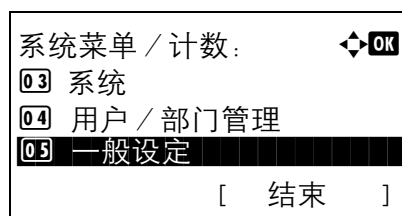

1 在系统菜单 / 计数菜单中，按 Δ 或 ∇ 键选择 [一般设定]。

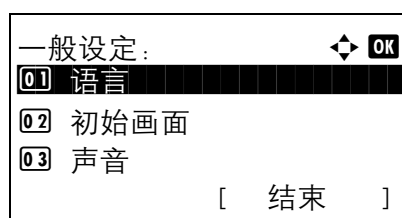

2 按确定键。此时会显示一般设定菜单。

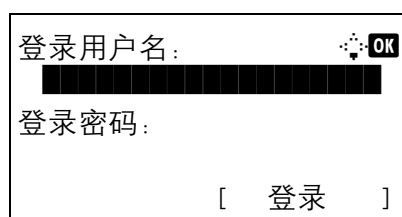

3 按 Δ 或 ∇ 键选择 [定时器设定]，然后按确定键。

此时会显示登录画面。然后，请输入具有管理员权限的用户 ID 和密码进行登录，并按 [登录] (右选择键)。

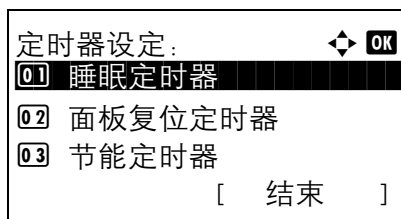

4 此时会显示定时器设定菜单。

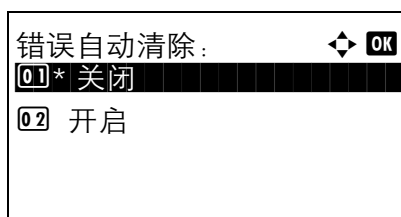

5 按 Δ 或 ∇ 键选择 [错误自动清除]。

6 按**确定**键。此时会显示错误自动清除菜单。

7 按 Δ 或 ∇ 键选择 [关闭] 或 [开启]。

8 按**确定**键。此时会显示**完成**，并且画面返回至定时器设定菜单。

• 错误清除定时器

如果将错误自动清除设为 [开启]，请设定自动清除错误前要等待的时间。可用的选项为 5 至 495 秒（以 5 秒为单位进行微调）。默认设定为 30 秒。

如果将时间设为 0，则不会显示错误。

注：如果将**错误自动清除**设为 [关闭]，则不会显示该设定选项。

请使用以下步骤设定错误自动清除延时。

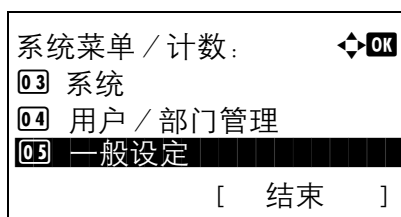

1 在系统菜单 / 计数菜单中，按 Δ 或 ∇ 键选择 [一般设定]。

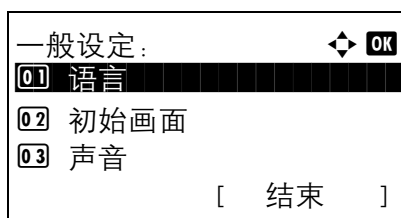

2 按**确定**键。此时会显示一般设定菜单。

3 按 Δ 或 ∇ 键选择 [定时器设定]，然后按**确定**键。

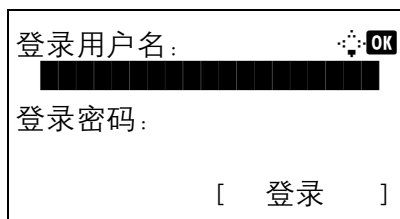

此时会显示登录画面。然后，请输入具有管理员权限的用户 ID 和密码进行登录，并按 [登录]（右选择键）。

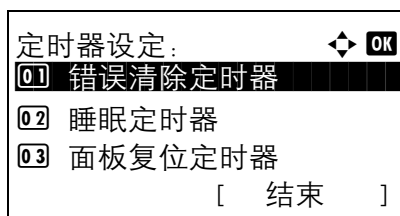

4 此时会显示定时器设定菜单。

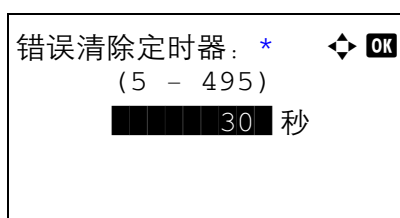

5 按 Δ 或 ∇ 键选择 [错误清除定时器]。

6 按确定键。此时会显示错误清除定时器菜单。

7 按 Δ 或 ∇ 键设定错误清除定时器。设定清除错误前等待的秒钟数。您无法使用数字键输入此值。

8 按确定键。此时会显示完成，并且画面返回至定时器设定菜单。

自动睡眠

如果在一段时间内未运行作业，本机自动进入睡眠模式。有关睡眠模式的信息，请参阅第 2-8 页上的睡眠和自动睡眠。

• 自动睡眠开启 / 关闭

选择是否使用自动睡眠。默认设定为开启。

注：可以根据需要修改进入自动睡眠前应等待的时间。

请使用以下步骤指定自动睡眠设定。

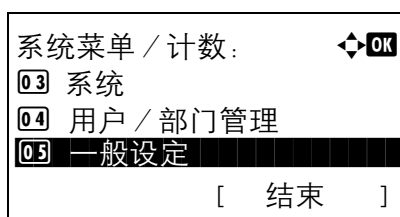

1 在系统菜单 / 计数菜单中，按 Δ 或 ∇ 键选择 [一般设定]。

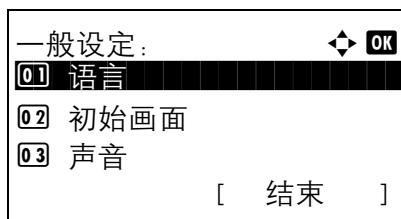

2 按**确定键**。此时会显示一般设定菜单。

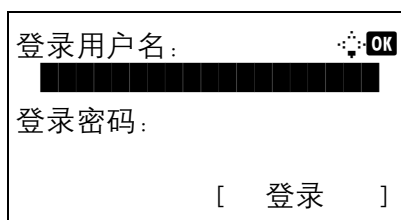

3 按 Δ 或 ∇ 键选择 [定时器设定], 然后按**确定键**。

此时会显示登录画面。然后, 请输入具有管理员权限的用户 ID 和密码进行登录, 并按 [登录] (右选择键)。

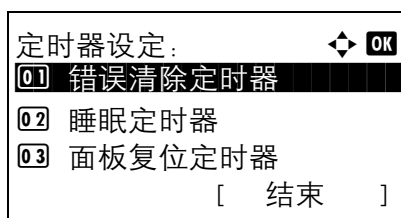

4 此时会显示定时器设定菜单。

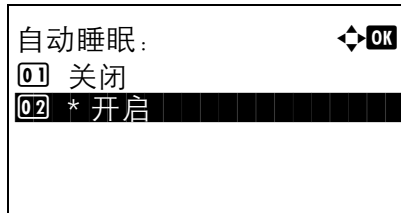

5 按 Δ 或 ∇ 键选择 [自动睡眠]。

6 按**确定键**。此时会显示自动睡眠菜单。

7 按 Δ 或 ∇ 键选择 [关闭] 或 [开启]。

8 按**确定键**。此时会显示完成, 并且画面返回至定时器设定菜单。

• 睡眠定时器

如果将自动睡眠选为 [开启], 请设定进入自动睡眠前要等待的时间。可用的选项为 1 至 240 分钟 (以 1 分钟为单位进行微调)。

请使用以下步骤设定自动睡眠时间。默认设定为 1 分钟。

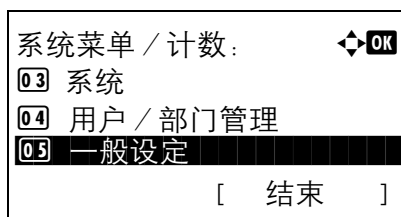

1 在系统菜单 / 计数菜单中, 按 Δ 或 ∇ 键选择 [一般设定]。

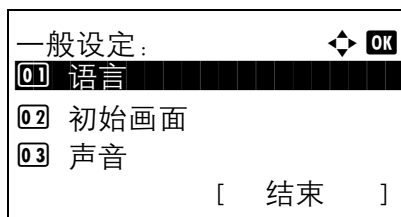

2 按**确定键**。此时会显示一般设定菜单。

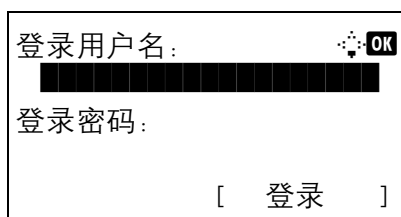

3 按 Δ 或 ∇ 键选择 [定时器设定], 然后按**确定键**。

此时会显示登录画面。然后, 请输入具有管理员权限的用户 ID 和密码进行登录, 并按 [登录] (右选择键)。

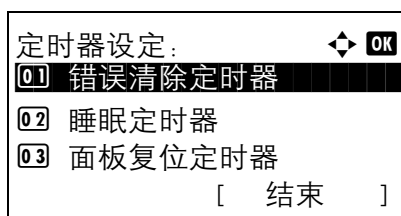

4 此时会显示定时器设定菜单。

5 按 Δ 或 ∇ 键选择 [睡眠定时器]。

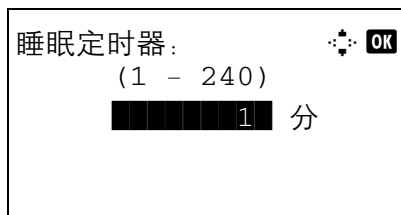

6 按**确定键**。此时会显示睡眠定时器菜单。

7 按 Δ 或 ∇ 键设定睡眠定时器。设定进入睡眠状态前等待的分钟数。您无法使用数字键输入此值。

8 按**确定键**。此时会显示**完成**, 并且画面返回至定时器设定菜单。

面板自动复位

如果在一段时间内未运行作业，本机自动复位设定并返回到默认设定。

注：有关默认设定的信息，请参阅第8-42页。

• 面板自动复位开启 / 关闭

选择是否使用面板自动复位。

请使用以下步骤指定面板自动复位设定。默认设定为*开启*。

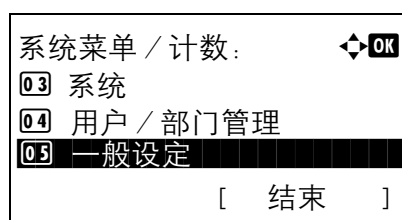

1 在系统菜单 / 计数菜单中，按 Δ 或 ∇ 键选择 [一般设定]。

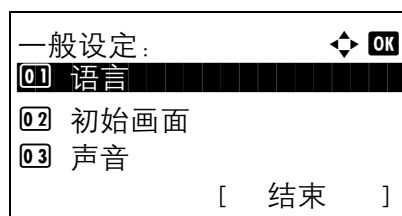

2 按**确定**键。此时会显示一般设定菜单。

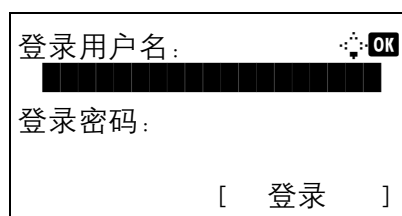

3 按 Δ 或 ∇ 键选择 [定时器设定]，然后按**确定**键。

此时会显示登录画面。然后，请输入具有管理员权限的用户 ID 和密码进行登录，并按 [登录] (右选择键)。

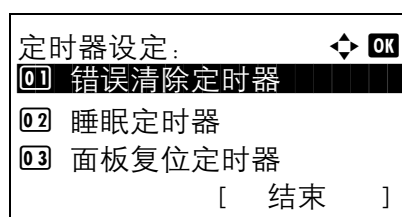

4 此时会显示定时器设定菜单。

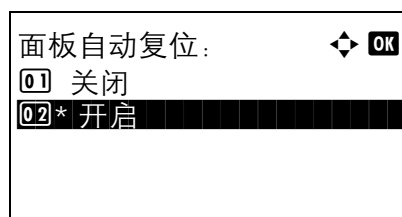

5 按 Δ 或 ∇ 键选择 [面板自动复位]。

6 按**确定**键。此时会显示面板自动复位菜单。

- 7 按 Δ 或 ∇ 键选择 [关闭] 或 [开启]。
- 8 按确定键。此时会显示完成，并且画面返回至定时器设定菜单。

• 面板复位定时器

如果将面板自动复位设为 [开启]，请设定面板自动复位前要等待的时间。可用的选项为 5 至 495 秒（以 5 秒为单位进行微调）。默认设定为 90 秒。

注：如果将面板自动复位设为 [关闭]，则不会显示此设定。

请使用以下步骤设定复位时间。

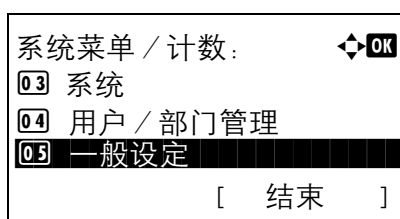

- 1 在系统菜单 / 计数菜单中，按 Δ 或 ∇ 键选择 [一般设定]。

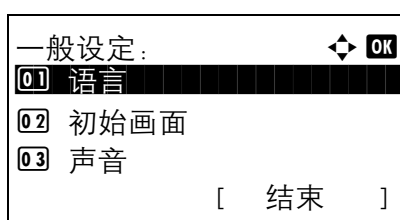

- 2 按确定键。此时会显示一般设定菜单。

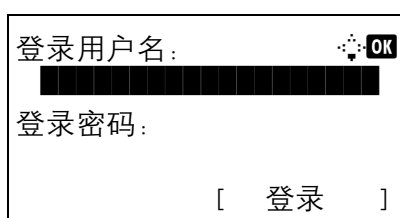

- 3 按 Δ 或 ∇ 键选择 [定时器设定]，然后按确定键。
 此时会显示登录画面。然后，请输入具有管理员权限的用户 ID 和密码进行登录，并按 [登录]（右选择键）。

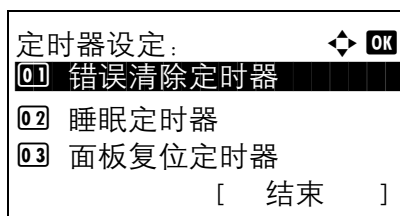

- 4 此时会显示定时器设定菜单。

- 5 按 Δ 或 ∇ 键选择 [面板复位定时器]。

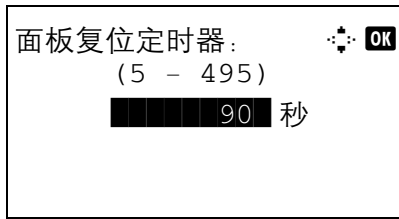

6 按**确定**键。此时会显示面板复位定时器菜单。

7 按 Δ 或 ∇ 键设定面板复位定时器。设定复位信息显示屏前要等待的秒钟数。您无法使用数字键输入此值。

8 按**确定**键。此时会显示**完成**，并且画面返回至定时器设定菜单。

节能定时器

您可以指定进入节能模式前需要等待的时间。
从 1 - 240 分钟之间指定一个数值（以 1 分钟为单位）。默认设定为 2 分钟。
有关节能模式的详情，请参阅第 2-8 页上的**自动节能模式**。

请使用以下步骤设定节能模式。

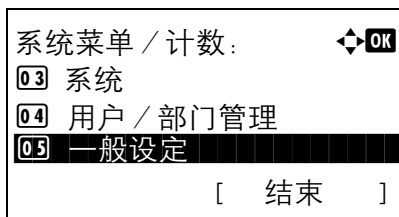

1 在系统菜单 / 计数菜单中，按 Δ 或 ∇ 键选择 [一般设定]。

8

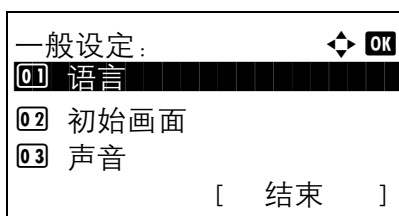

2 按**确定**键。此时会显示一般设定菜单。

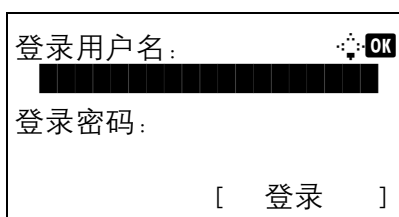

3 按 Δ 或 ∇ 键选择 [定时器设定]，然后按**确定**键。

此时会显示登录画面。然后，请输入具有管理员权限的用户 ID 和密码进行登录，并按 [登录] (右选择键)。

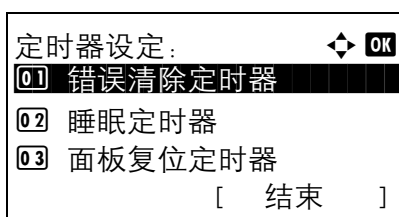

4 此时会显示定时器设定菜单。

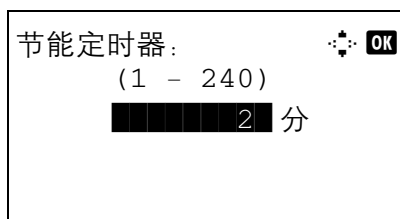

- 5 按 Δ 或 ∇ 键选择 [节能定时器]。
- 6 按**确定**键。此时会显示节能定时器菜单。

- 7 按 Δ 或 ∇ 键或数字键设定节能定时器。设定进入节能状态前等待的分钟数。
- 8 按**确定**键。此时会显示*完成*，并且画面返回至定时器设定菜单。

禁用时间

您可以指定机器禁用时段。

注：即便在禁用时间，也可以通过输入解锁代码来操作机器。

请使用以下步骤设定禁用时间。

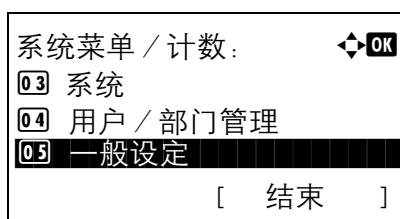

- 1 在系统菜单 / 计数菜单中，按 Δ 或 ∇ 键选择 [一般设定]。

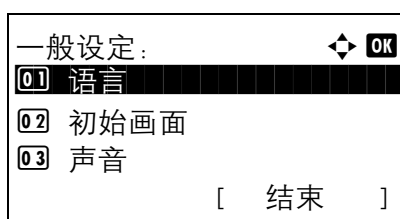

- 2 按**确定**键。此时会显示一般设定菜单。

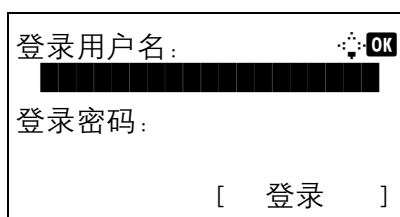

- 3 按 Δ 或 ∇ 键选择 [定时器设定]，然后按**确定**键。

此时会显示登录画面。然后，请输入具有管理员权限的用户 ID 和密码进行登录，并按 [登录] (右选择键)。

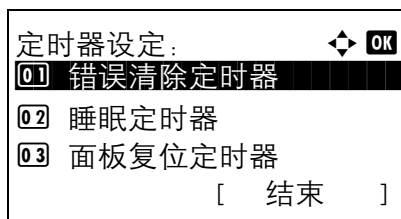

4 此时会显示定时器设定菜单。

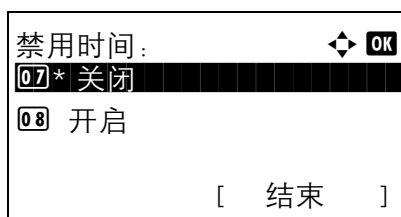

5 按 Δ 或 ∇ 键选择 [禁用时间]。

6 按确定键。此时会显示禁用时间菜单。

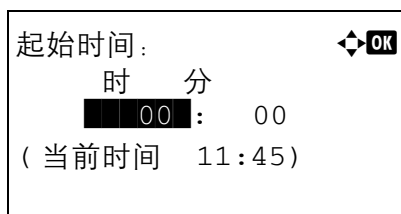

7 按 Δ 或 ∇ 键选择 [开启]。

8 按确定键。此时会显示起始时间。

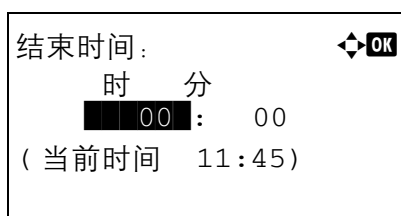

9 按 Δ 或 ∇ 键设定起始时间。

10 按确定键。此时会显示结束时间。

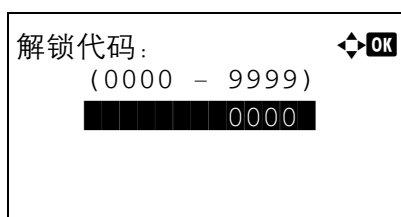

11 按 Δ 或 ∇ 键设定结束时间。

12 按确定键。此时会显示解锁代码。

13 按 Δ 或 ∇ 键或数字键设定解锁代码。

14 按确定键。此时会显示完成，并且画面返回至定时器设定菜单。

功能初始值

默认设定为本机预热结束或按下**复位**键后自动设定的值。

设定如复印和发送等可用设定的默认设定。将常用的值设定为初始值将有助于更加方便地执行接下来的作业。

色彩选择

选择色彩模式的默认设定。可用的默认设定如下所示。

色彩模式	说明
全色	以全色扫描文件。
灰度	以灰度扫描文件，以获得更光滑、精细的复印件。
黑白	以黑白扫描文件。

请使用以下步骤选择色彩模式的默认设定。

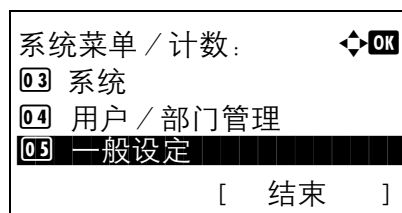

1 在系统菜单 / 计数菜单中，按 Δ 或 ∇ 键选择 [一般设定]。

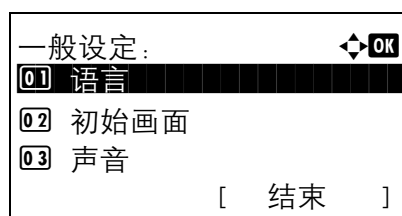

2 按**确定**键。此时会显示一般设定菜单。

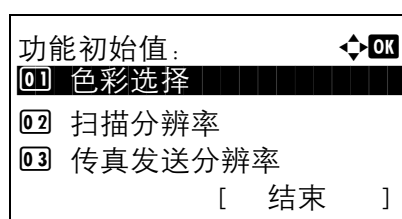

3 按 Δ 或 ∇ 键选择 [功能初始值]。

4 按**确定**键。此时会显示功能初始值菜单。

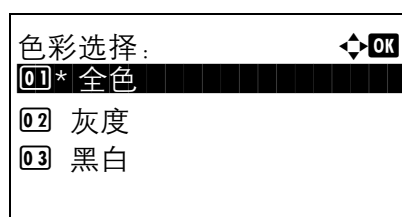

5 按 Δ 或 ∇ 键选择 [色彩选择]。

6 按**确定**键。此时会显示色彩选择菜单。

- 7 按 Δ 或 ∇ 键选择 [全色]、[灰度] 或 [黑白]。
- 8 按 **确定** 键。此时会显示 *完成*，并且画面返回至功能初始值菜单。

扫描分辨率

选择扫描分辨率的默认设定。可用的选项为 600 × 600dpi、400 × 400dpi 超精细、300 × 300dpi、200 × 400dpi 高精细、200 × 200dpi 精细、200 × 100dpi 正常。

请使用以下步骤选择分辨率的默认设定。

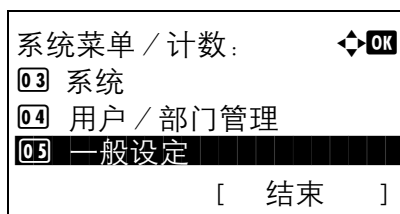

- 1 在系统菜单 / 计数菜单中，按 Δ 或 ∇ 键选择 [一般设定]。

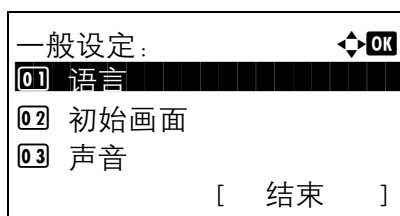

- 2 按 **确定** 键。此时会显示一般设定菜单。

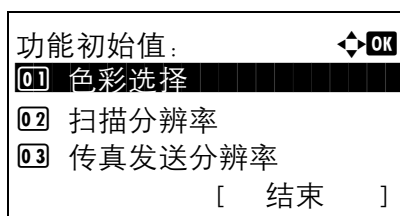

- 3 按 Δ 或 ∇ 键选择 [功能初始值]。
- 4 按 **确定** 键。此时会显示功能初始值菜单。

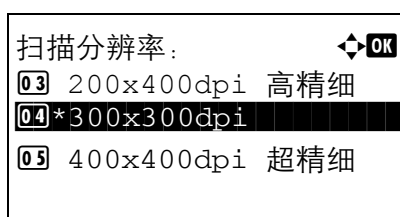

- 5 按 Δ 或 ∇ 键选择 [扫描分辨率]。
- 6 按 **确定** 键。此时会显示扫描分辨率菜单。
- 7 按 Δ 或 ∇ 键选择 [200×100dpi 正常]、[200×200dpi 精细]、[200×400dpi 高精细]、[300×300dpi]、[400×400dpi 超精细] 或 [600×600dpi]。
- 8 按 **确定** 键。此时会显示 *完成*，并且画面返回至功能初始值菜单。

原稿图像

设定原稿文件类型的默认设定。可用的默认设定如下所示。

项目	说明
文字 + 图片	含有文字和图片。
图片	适用于由相机拍摄的图片。
文字	只有文字，没有图片。
用于 OCR	适合 OCR 软件的图像质量。

请使用以下步骤选择原稿图像的默认设定。

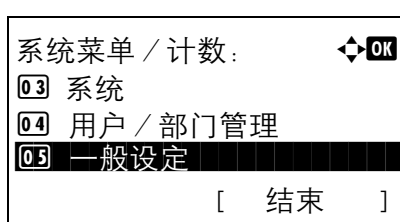

1 在系统菜单 / 计数菜单中，按 Δ 或 ∇ 键选择 [一般设定]。

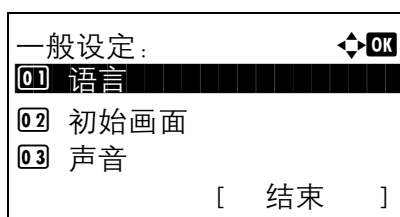

2 按确定键。此时会显示一般设定菜单。

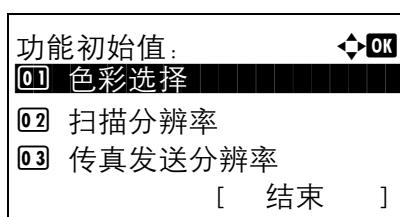

3 按 Δ 或 ∇ 键选择 [功能初始值]。

4 按确定键。此时会显示功能初始值菜单。

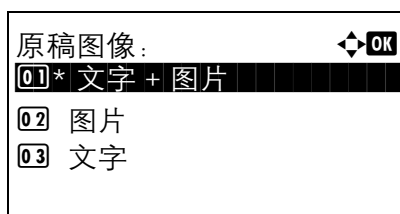

5 按 Δ 或 ∇ 键选择 [原稿图像]。

6 按确定键。此时会显示原稿图像菜单。

7 按 Δ 或 ∇ 键选择 [文字 + 图片]、[图片]、[文字] 或 [用于 OCR]。

8 按确定键。此时会显示完成，并且画面返回至功能初始值菜单。

浓度

设定初始浓度。可用的默认设定如下所示。

项目	说明
手动 (正常 0)	在手动浓度中将浓度设为 (正常 0)。
自动	设为自动浓度。

请使用以下步骤选择初始倍率设定。

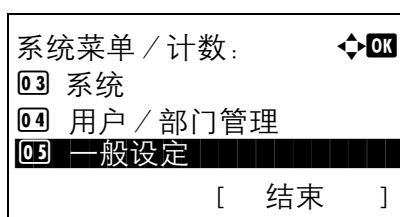

1 在系统菜单 / 计数菜单中, 按 Δ 或 ∇ 键选择 [一般设定]。

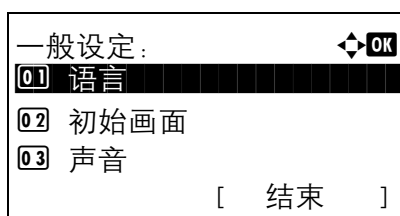

2 按确定键。此时会显示一般设定菜单。

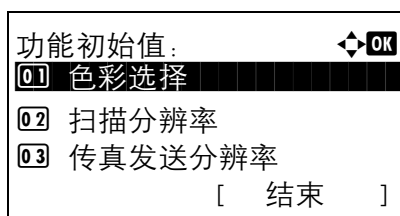

3 按 Δ 或 ∇ 键选择 [功能初始值]。

4 按确定键。此时会显示功能初始值菜单。

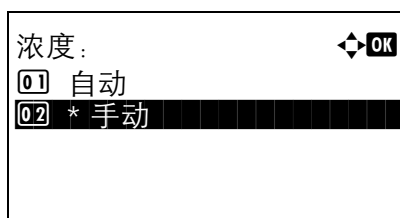

5 按 Δ 或 ∇ 键选择 [浓度]。

6 按确定键。此时会显示浓度菜单。

7 按 Δ 或 ∇ 键选择 [自动] 或 [手动]。

8 按确定键。此时会显示完成, 并且画面返回至功能初始值菜单。

倍率

选择放置原稿后更改纸张尺寸 / 发送尺寸时使用的倍率默认设定。可用的默认设定如下所示。

项目	说明
100%	按照实际尺寸 (100%) 进行复印 (发送 / 保存)。
自动	自动缩小或放大原稿, 以使其与纸张尺寸 / 发送尺寸相符。

请使用以下步骤选择初始倍率设定。

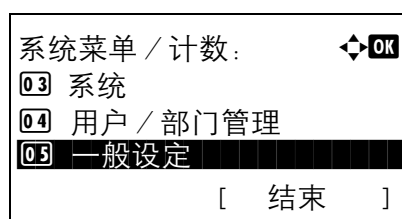

1 在系统菜单 / 计数菜单中, 按 Δ 或 ∇ 键选择 [一般设定]。

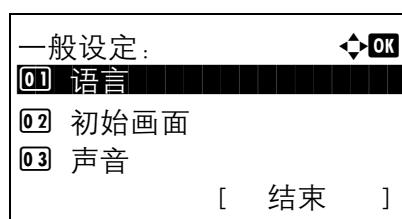

2 按确定键。此时会显示一般设定菜单。

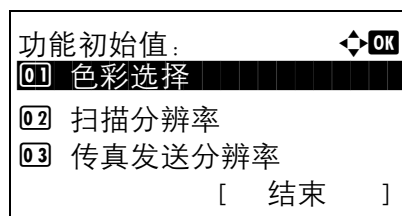

3 按 Δ 或 ∇ 键选择 [功能初始值]。

4 按确定键。此时会显示功能初始值菜单。

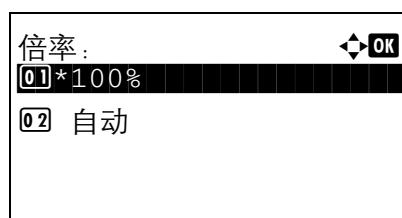

5 按 Δ 或 ∇ 键选择 [倍率]。

6 按确定键。此时会显示倍率菜单。

7 按 Δ 或 ∇ 键选择 [100%] 或 [自动]。

8 按确定键。此时会显示完成, 并且画面返回至功能初始值菜单。

分页

设定分页 / 分组的默认设定。下表列出了可用的设定。

项目		说明
分页	关闭	不执行分页。
	开启	执行分页。

注：有关分页 / 分组的信息，请参阅第 3-15 页。

请使用以下步骤设定分页 / 分组的默认设定。

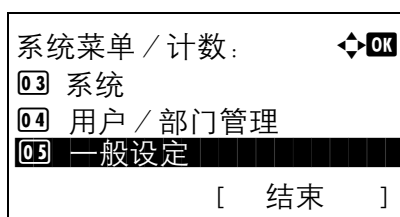

1 在系统菜单 / 计数菜单中，按 Δ 或 ∇ 键选择 [一般设定]。

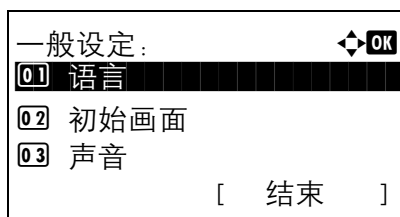

2 按确定键。此时会显示一般设定菜单。

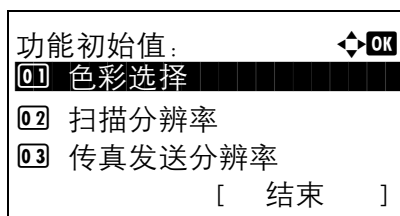

3 按 Δ 或 ∇ 键选择 [功能初始值]。

4 按确定键。此时会显示功能初始值菜单。



5 按 Δ 或 ∇ 键选择 [分页]。



6 按确定键。此时会显示分页菜单。

7 按 Δ 或 ∇ 键选择 [关闭] 或 [开启]。

8 按确定键。此时会显示完成，并且画面返回至功能初始值菜单。

原稿方向

设定原稿方向的默认设定。可用的默认设定如下所示。

项目	说明
 顶边朝上	选择原稿的顶边朝上。
 顶边朝左	选择原稿的顶边朝左。

有关原稿方向的信息，请参阅第 4-6 页。

请使用以下步骤选择放置在原稿台上的原稿的初始方向。

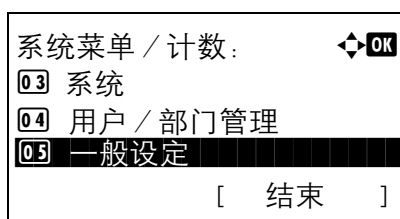

1 在系统菜单 / 计数菜单中，按 Δ 或 ∇ 键选择 [一般设定]。

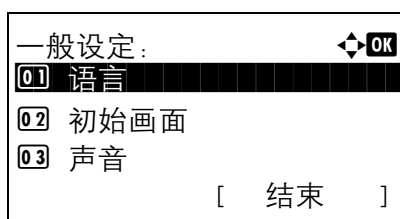

2 按确定键。此时会显示一般设定菜单。

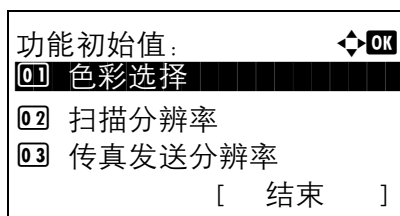

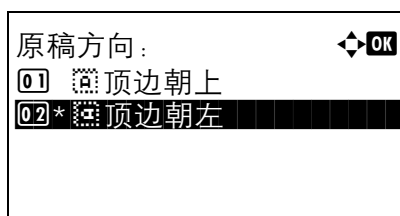

3 按 Δ 或 ∇ 键选择 [功能初始值]。

4 按确定键。此时会显示功能初始值菜单。



5 按 Δ 或 ∇ 键选择 [原稿方向]。

6 按确定键。此时会显示原稿方向菜单。

7 按 Δ 或 ∇ 键选择 [ 顶边朝上] 或 [ 顶边朝左]。

8 按确定键。此时会显示完成，并且画面返回至功能初始值菜单。

EcoPrint

选择 EcoPrint 的默认设定。下表列出了可用的设定。

项目	说明
关闭	不执行 EcoPrint。
开启	执行 EcoPrint。

注：有关 *EcoPrint* 的信息，请参阅第 4-8 页。

请使用以下步骤设定 EcoPrint 的默认设定。

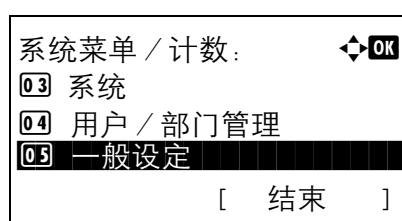

1 在系统菜单 / 计数菜单中，按 Δ 或 ∇ 键选择 [一般设定]。

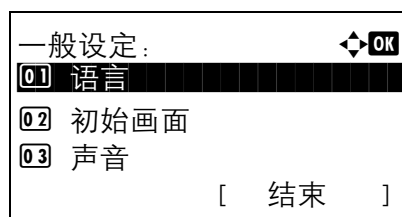

2 按确定键。此时会显示一般设定菜单。

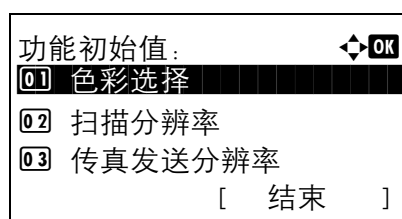

3 按 Δ 或 ∇ 键选择 [功能初始值]。

4 按确定键。此时会显示功能初始值菜单。

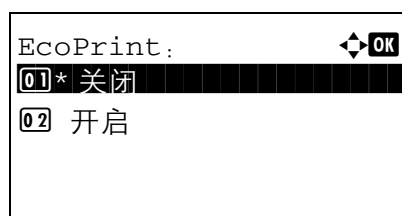

5 按 Δ 或 ∇ 键选择 [EcoPrint]。

6 按确定键。此时会显示 EcoPrint 菜单。

7 按 Δ 或 ∇ 键选择 [关闭] 或 [开启]。

8 按确定键。此时会显示完成，并且画面返回至功能初始值菜单。

文件名输入

为作业设定一个自动输入的名称（初始值）。也可以设定如日期和时间以及作业编号等附加信息。

下表列出了可用的附加信息。

项目	说明
无	无附加信息可用。
日期	添加日期和时间。
作业编号	添加作业编号。
作业编号 + 日期	添加作业编号以及日期和时间。
日期 + 作业编号	添加日期和时间以及作业编号。

注:

- 有关名称输入的信息，请参阅第4-16页和第5-17页。
- 有关输入字符的详情，请参阅附录-5页上的字符输入方法。

请使用以下步骤设定初始文件名。

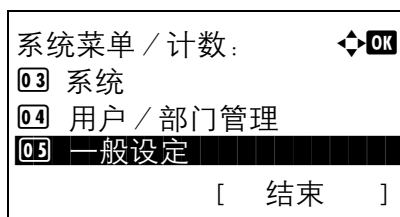

- 1 在系统菜单 / 计数菜单中，按 Δ 或 ∇ 键选择 [一般设定]。

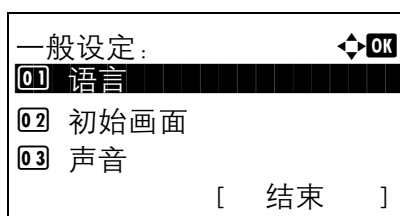

- 2 按确定键。此时会显示一般设定菜单。

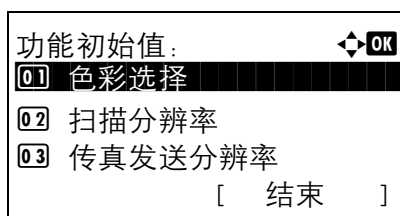

- 3 按 Δ 或 ∇ 键选择 [功能初始值]。
- 4 按确定键。此时会显示功能初始值菜单。

- 5 按 Δ 或 ∇ 键选择 [文件名输入]。

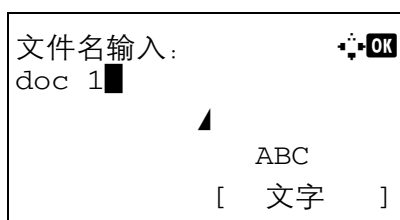

- 6 按**确定**键。此时会显示文件名输入画面。输入文件名（最多 32 个字符）。

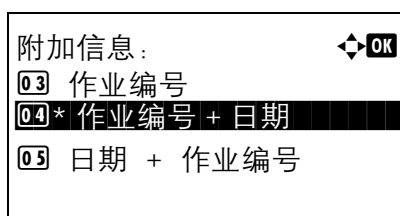

- 7 按**确定**键。此时会显示附加信息菜单。

- 8 按 Δ 或 ∇ 键选择 [无]、[日期]、[作业编号]、[作业编号 + 日期] 或 [日期 + 作业编号]。

- 9 按**确定**键。此时会显示**完成**，并且画面返回至功能初始值菜单。

主题 / 内容

设定通过电子邮件发送扫描的原稿时自动输入的主题和内容（初始主题和内容）。

注：

- 请参阅第 3-19 页上的**作为电子邮件发送**。
- 有关输入字符的详情，请参阅附录-5 页上的**字符输入方法**。

请使用以下步骤设定电子邮件主题和邮件内容的默认设定。

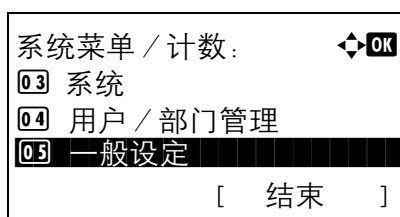

- 1 在系统菜单 / 计数菜单中，按 Δ 或 ∇ 键选择 [一般设定]。

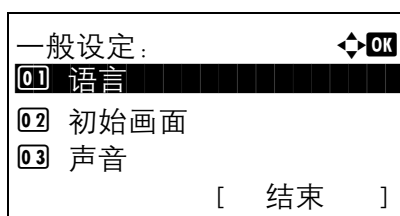

- 2 按**确定**键。此时会显示一般设定菜单。

- 3 按 Δ 或 ∇ 键选择 [功能初始值]。

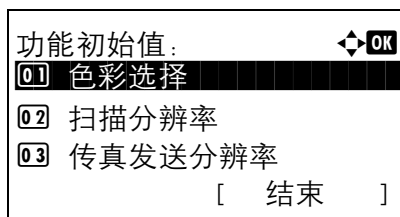

4 按**确定**键。此时会显示功能初始值菜单。

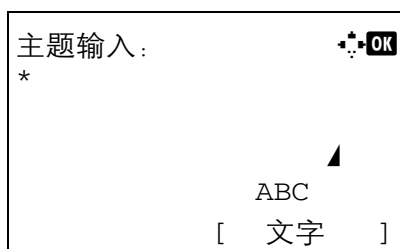

5 按 Δ 或 ∇ 键选择 [主题 / 内容]。

6 按**确定**键。此时会显示主题输入画面。输入电子邮件主题 (最多 60 个字符)。

如果按后退键，您可以返回至功能初始值菜单。

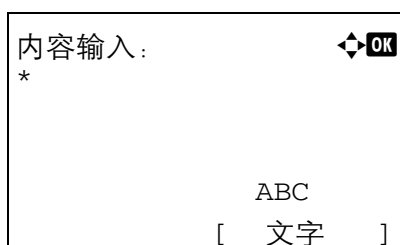

7 按**确定**键。此时会显示内容输入画面。输入电子邮件内容 (最多 500 个字符)。

如果按后退键，您可以返回至主题输入画面。

8 按**确定**键。此时会显示**完成**，并且画面返回至功能初始值菜单。

连续扫描

设定连续扫描的默认设定。可用的默认设定如下所示。

项目	说明
关闭	不执行连续扫描
开启	执行连续扫描

有关原稿方向的信息，请参阅第 4-6 页。

请使用以下步骤选择连续扫描的默认设定。

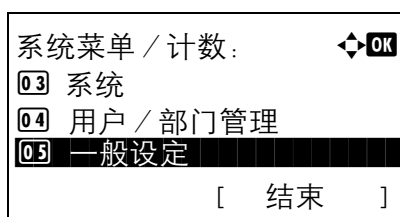

1 在系统菜单 / 计数菜单中，按 Δ 或 ∇ 键选择 [一般设定]。

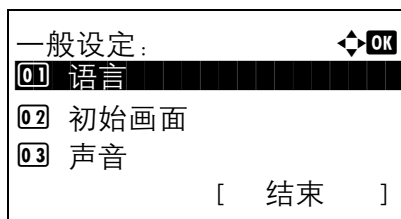

2 按**确定**键。此时会显示一般设定菜单。

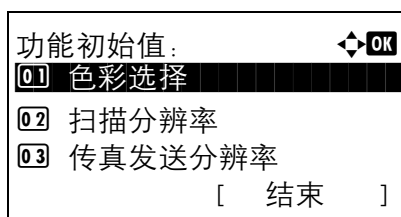

3 按 Δ 或 ∇ 键选择 [功能初始值]。

4 按**确定**键。此时会显示功能初始值菜单。

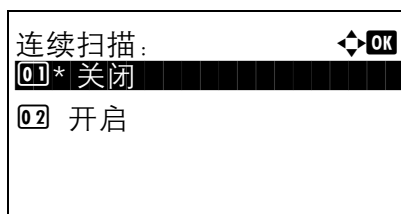

5 按 Δ 或 ∇ 键选择 [连续扫描]。

6 按**确定**键。此时会显示连续扫描菜单。

7 按 Δ 或 ∇ 键选择 [关闭] 或 [开启]。

8 按**确定**键。此时会显示*完成*，并且画面返回至功能初始值菜单。

文件格式

选择发送扫描的原稿时使用的初始文件类型。可用的默认设定如下所示。

文件格式	说明
PDF	以 PDF 格式发送文件。
TIFF	以 TIFF 格式发送文件。
XPS	以 XPS 格式发送文件。
JPEG	以 JPEG 格式发送文件。

注：有关文件格式的信息，请参阅第5-10页。

请使用以下步骤选择初始文件格式。

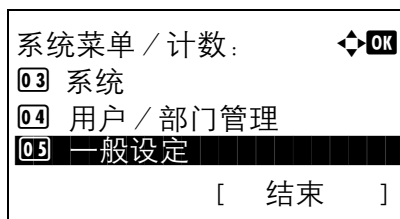

1 在系统菜单 / 计数菜单中, 按 Δ 或 ∇ 键选择 [一般设定]。

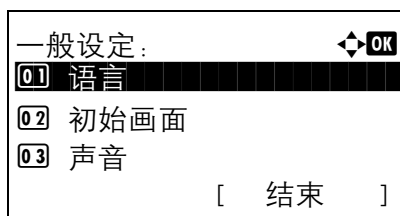

2 按确定键。此时会显示一般设定菜单。

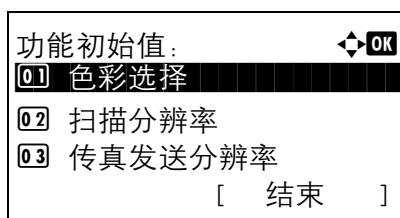

3 按 Δ 或 ∇ 键选择 [功能初始值]。

4 按确定键。此时会显示功能初始值菜单。

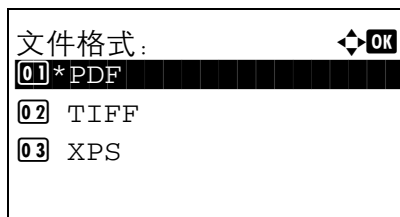

5 按 Δ 或 ∇ 键选择 [文件格式]。

6 按确定键。此时会显示文件格式菜单。

7 按 Δ 或 ∇ 键选择 [PDF]、[TIFF]、[XPS] 或 [JPEG]。

8 按确定键。此时会显示完成, 并且画面返回至功能初始值菜单。

文件分离

选择文件分离默认设定。可用的默认设定如下所示。

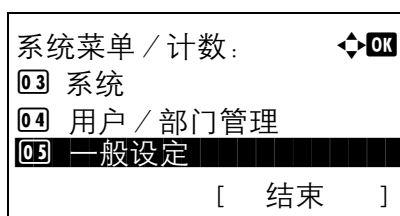

1 在系统菜单 / 计数菜单中, 按 Δ 或 ∇ 键选择 [一般设定]。

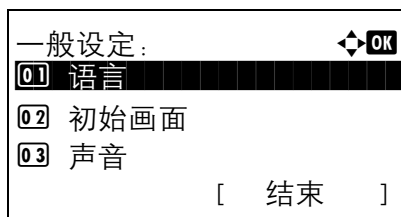

2 按**确定**键。此时会显示一般设定菜单。

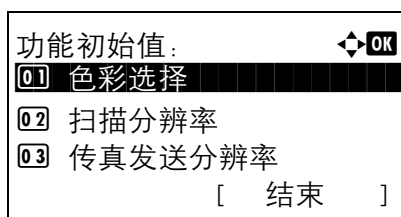

3 按 Δ 或 ∇ 键选择 [功能初始值]。

4 按**确定**键。此时会显示功能初始值菜单。

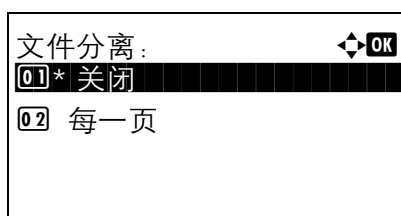

5 按 Δ 或 ∇ 键选择 [文件分离]。

6 按**确定**键。此时会显示文件分离菜单。

7 按 Δ 或 ∇ 键选择 [关闭] 或 [每一页]。

8 按**确定**键。此时会显示**完成**，并且画面返回至功能初始值菜单。

TIFF 打印

选择 TIFF 打印默认设定。下表列出了可用的设定。

项目	说明
纸张尺寸	缩放以符合纸张尺寸。
图像分辨率	与图像分辨率相符。
打印分辨率	与打印分辨率相符。

注：有关 *TIFF 打印* 的信息，请参阅第 6-3 页。

请使用以下步骤设定 TIFF 打印的默认设定。

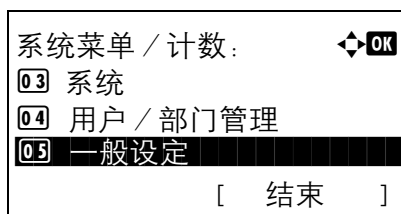

1 在系统菜单 / 计数菜单中，按 Δ 或 ∇ 键选择 [一般设定]。

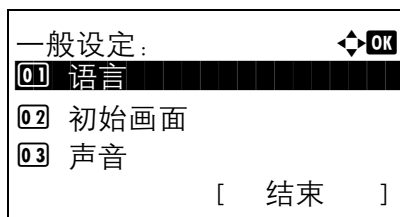

2 按**确定**键。此时会显示一般设定菜单。

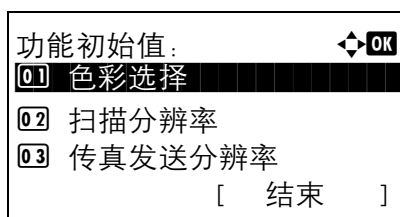

3 按 Δ 或 ∇ 键选择 [功能初始值]。

4 按**确定**键。此时会显示功能初始值菜单。

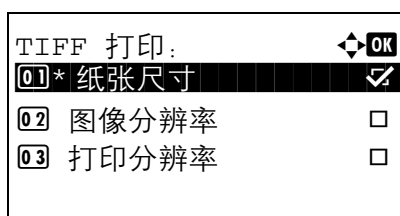

5 按 Δ 或 ∇ 键选择 [TIFF 打印]。

6 按**确定**键。此时会显示 TIFF 打印画面。

7 按 Δ 或 ∇ 键选择 [纸张尺寸]、[图像分辨率] 或 [打印分辨率]。

8 按**确定**键。此时会显示**完成**，并且画面返回至功能初始值菜单。

XPS 适合页面大小

选择 XPS 适合页面大小的默认设定。

注：有关 XPS 适合页面大小的信息，请参阅第 6-4 页。

请使用以下步骤设定 XPS 适合页面大小的默认设定。

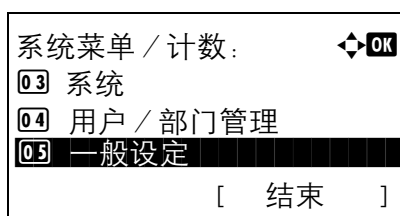

1 在系统菜单 / 计数菜单中，按 Δ 或 ∇ 键选择 [一般设定]。

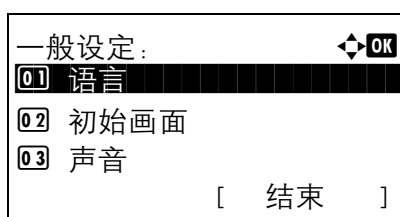

2 按**确定**键。此时会显示一般设定菜单。

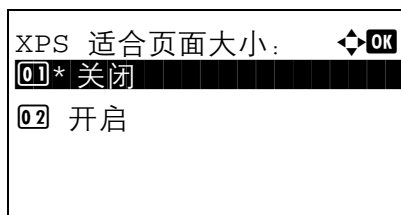
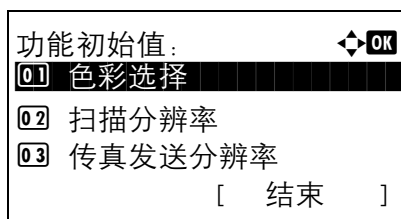

- 3 按 Δ 或 ∇ 键选择 [功能初始值]。
- 4 按确定键。此时会显示功能初始值菜单。
- 5 按 Δ 或 ∇ 键选择 [XPS 适合页面大小]。
- 6 按确定键。此时会显示 XPS 适合页面大小菜单。
- 7 按 Δ 或 ∇ 键选择 [关闭] 或 [开启]。
- 8 按确定键。此时会显示完成，并且画面返回至功能初始值菜单。

2 合 1 版面

将多合一功能设定为 [2 合 1] 时，选择版面的默认设定。可用的默认设定如下：

项目	说明
左至右 上至下	版面布局为从左至右或从上至下。
右至左	版面布局为从右至左。

请使用以下步骤选择版面的默认设定。

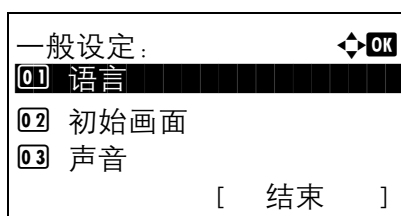
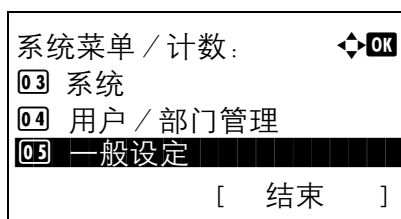

- 1 在系统菜单 / 计数菜单中，按 Δ 或 ∇ 键选择 [一般设定]。
- 2 按确定键。此时会显示一般设定菜单。
- 3 按 Δ 或 ∇ 键选择 [功能初始值]。

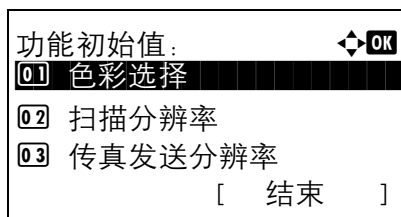

4 按**确定**键。此时会显示功能初始值菜单。

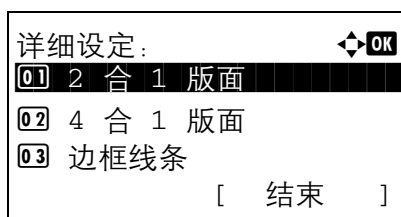

5 按 Δ 或 ∇ 键选择 [详细设定]。

6 按**确定**键。此时会显示详细设定菜单。

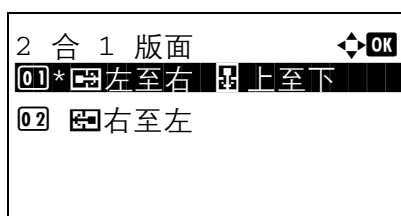

7 按 Δ 或 ∇ 键选择 [2合1版面]。

8 按**确定**键。此时会显示 2合1版面菜单。

9 按 Δ 或 ∇ 键选择 [\leftarrow 左至右 \uparrow 上至下] 或 [\leftarrow 右至左]。

10 按**确定**键。此时会显示**完成**，并且画面返回至详细设定菜单。

4合1版面

将多合一功能设定为 [4合1] 时，选择版面的默认设定。可用的默认设定如下：

项目	说明
\nwarrow 左上 \rightarrow 右	版面布局为从左上至右侧。
\downarrow 左上 \rightarrow 下	版面布局为从左上至下方。
\swarrow 右上 \rightarrow 左	版面布局为从右上至左侧。
\searrow 右上 \rightarrow 下	版面布局为从右上至下方。

请使用以下步骤选择版面的默认设定。

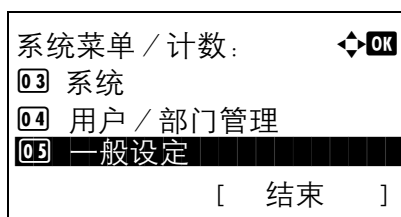

1 在系统菜单 / 计数菜单中，按 Δ 或 ∇ 键选择 [一般设定]。

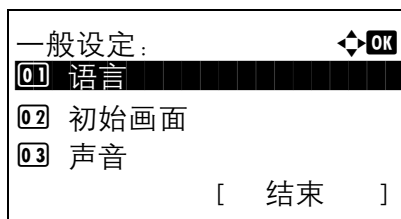

2 按**确定**键。此时会显示一般设定菜单。

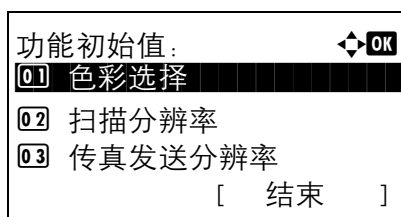

3 按 Δ 或 ∇ 键选择 [功能初始值]。

4 按**确定**键。此时会显示功能初始值菜单。

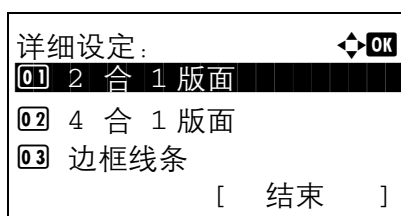

5 按 Δ 或 ∇ 键选择 [详细设定]。

6 按**确定**键。此时会显示详细设定菜单。

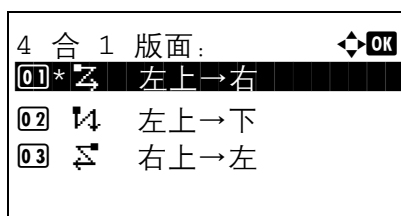

7 按 Δ 或 ∇ 键选择 [4 合 1 版面]。

8 按**确定**键。此时会显示 4 合 1 版面菜单。

9 按 Δ 或 ∇ 选择 [\swarrow 左上→右]、[\searrow 左上→下]、[\nwarrow 右上→左] 或 [\swarrow 右上→下]。

10 按**确定**键。此时会显示**完成**，并且画面返回至详细设定菜单。

边框线条

将多合一功能设定为 [2 合 1] 时，选择边框线条的默认设定。可用的默认设定如下：

项目	说明
无	无边框线条。
实线	使用实线作为边框线条。
⋮ 虚线	使用虚线作为边框线条。
‡ 位置标记	在边框线条位置使用标记。

请使用以下步骤选择边框线条的默认设定。

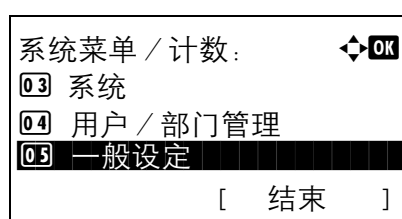

1 在系统菜单 / 计数菜单中，按 Δ 或 ∇ 键选择 [一般设定]。

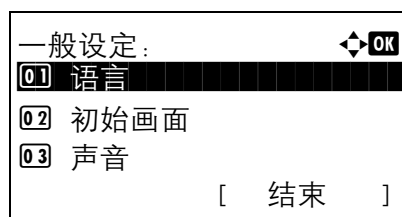

2 按确定键。此时会显示一般设定菜单。

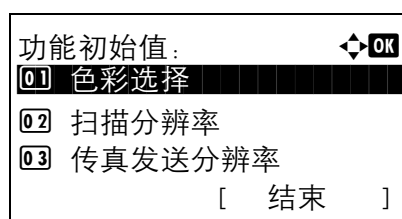

3 按 Δ 或 ∇ 键选择 [功能初始值]。

4 按确定键。此时会显示功能初始值菜单。

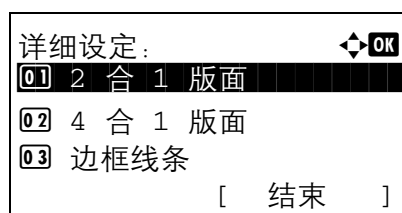

5 按 Δ 或 ∇ 键选择 [详细设定]。

6 按确定键。此时会显示详细设定菜单。

7 按 Δ 或 ∇ 键选择 [边框线条]。

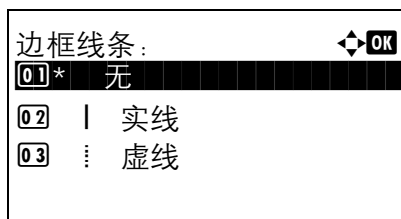

8 按**确定**键。此时会显示边框线条菜单。

9 按 Δ 或 ∇ 键选择 [无]、[| 实线]、[: 虚线] 或 [+ 位置标记]。

10 按**确定**键。此时会显示**完成**，并且画面返回至详细设定菜单。

原稿装订

将双面功能设定为 [双面 >> 单面] 或 [双面 >> 双面] 时，选择原稿装订边的默认设定。可用的默认设定如下：

项目	说明
左 / 右	左 / 右装订
上	顶部装订

请使用以下步骤选择原稿装订边的默认设定。

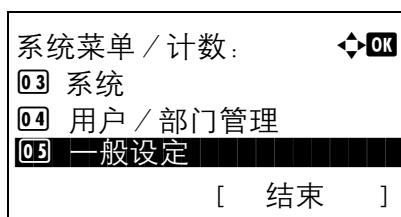

1 在系统菜单 / 计数菜单中，按 Δ 或 ∇ 键选择 [一般设定]。

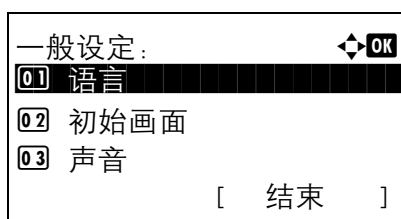

2 按**确定**键。此时会显示一般设定菜单。

3 按 Δ 或 ∇ 键选择 [功能初始值]。

4 按**确定**键。此时会显示功能初始值菜单。

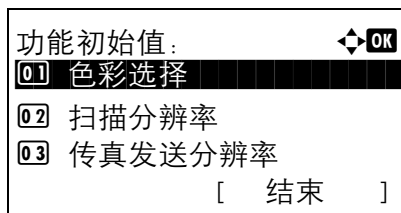

5 按 Δ 或 ∇ 键选择 [详细设定]。

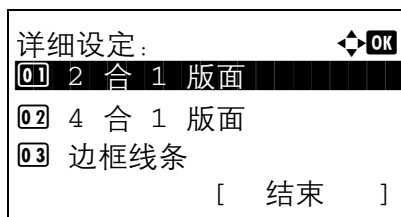

6 按**确定**键。此时会显示详细设定菜单。

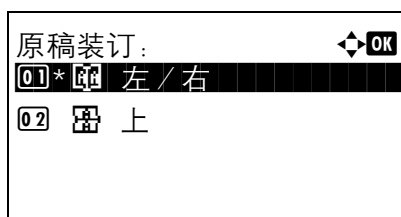

7 按 Δ 或 ∇ 键选择 [原稿装订]。

8 按**确定**键。此时会显示原稿装订菜单。

9 按 Δ 或 ∇ 键选择 [左/右] 或 [上]。

10 按**确定**键。此时会显示完成，并且画面返回至详细设定菜单。

整理装订

将双面功能设定为 [单面 >> 双面] 或 [双面 >> 双面] 时，选择复印件装订边的默认设定。可用的默认设定如下：

项目	说明
[左/右]	左/右装订
[上]	顶部装订

请使用以下步骤选择复印件装订边的默认设定。

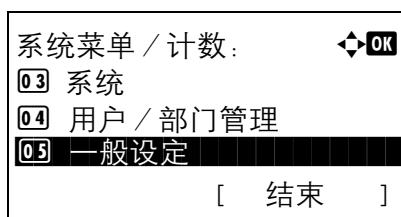

1 在系统菜单/计数菜单中，按 Δ 或 ∇ 键选择 [一般设定]。

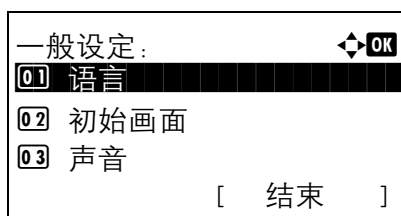

2 按**确定**键。此时会显示一般设定菜单。

3 按 Δ 或 ∇ 键选择 [功能初始值]。

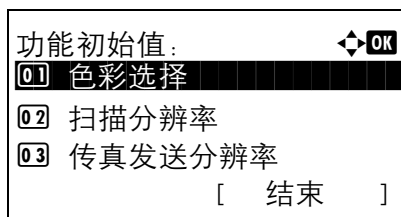

4 按**确定**键。此时会显示功能初始值菜单。

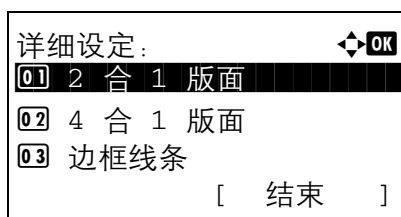

5 按 Δ 或 ∇ 键选择 [详细设定]。

6 按**确定**键。此时会显示详细设定菜单。

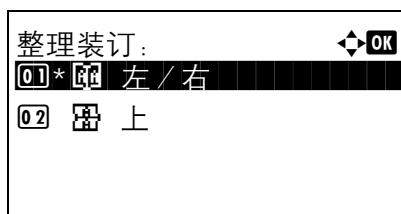

7 按 Δ 或 ∇ 键选择 [整理装订]。

8 按**确定**键。此时会显示整理装订菜单。

9 按 Δ 或 ∇ 键选择 [\leftarrow 左/右] 或 [\uparrow 上]。

10 按**确定**键。此时会显示**完成**，并且画面返回至详细设定菜单。

图像质量

选择了文件格式时，选择图像质量的默认设定。请在 [1 低画质（高压缩）] 至 [5 高画质（低压缩）] 的范围内选择默认设定。

请使用以下步骤选择图像质量的默认设定。

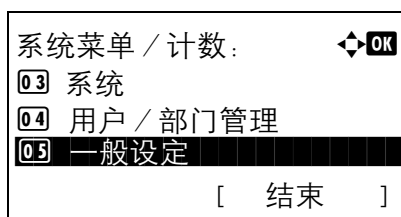

1 在系统菜单 / 计数菜单中，按 Δ 或 ∇ 键选择 [一般设定]。

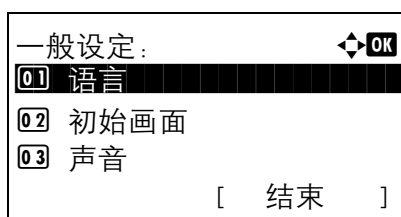

2 按**确定**键。此时会显示一般设定菜单。

3 按 Δ 或 ∇ 键选择 [功能初始值]。

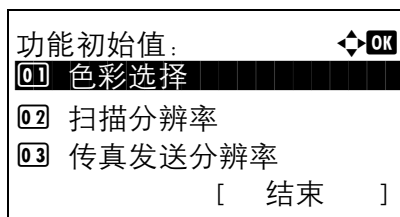

4 按**确定**键。此时会显示功能初始值菜单。

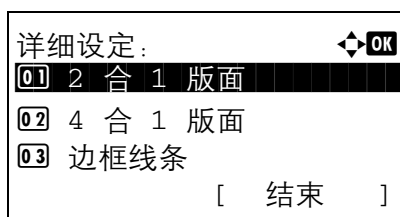

5 按 Δ 或 ∇ 键选择 [详细设定]。

6 按**确定**键。此时会显示详细设定菜单。

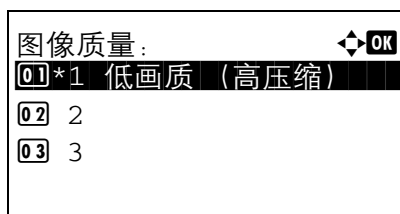

7 按 Δ 或 ∇ 键选择 [图像质量]。

8 按**确定**键。此时会显示图像质量菜单。

9 按 Δ 或 ∇ 键在 [1 低画质 (高压缩)] 至 [5 高画质 (低压缩)] 之间进行选择。

10 按**确定**键。此时会显示**完成**，并且画面返回至详细设定菜单。

彩色 TIFF 压缩

设定本机处理的 TIFF 图像的压缩方法的默认设定。

请使用以下步骤设定彩色 TIFF 压缩方法的默认设定。

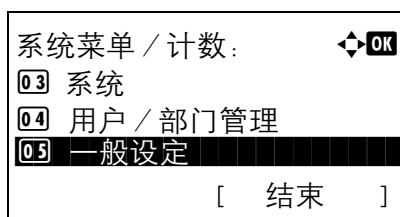

1 在系统菜单 / 计数菜单中，按 Δ 或 ∇ 键选择 [一般设定]。

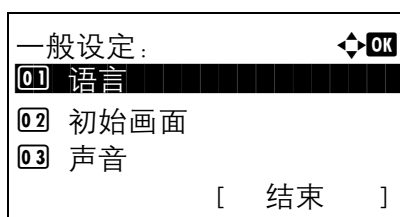

2 按**确定**键。此时会显示一般设定菜单。

3 按 Δ 或 ∇ 键选择 [功能初始值]。

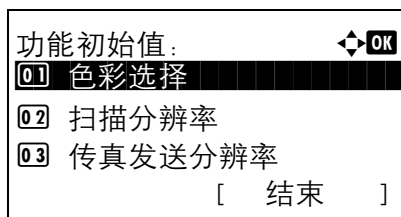

4 按**确定**键。此时会显示功能初始值菜单。

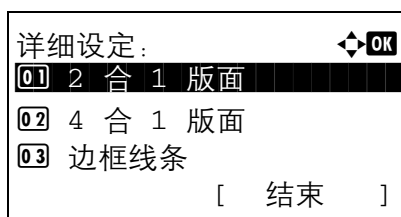

5 按 Δ 或 ∇ 键选择 [详细设定]。

6 按**确定**键。此时会显示详细设定菜单。

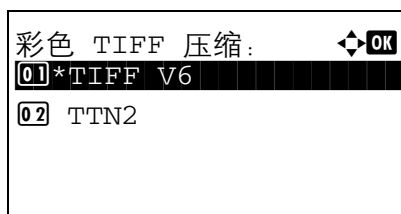

7 按 Δ 或 ∇ 键选择 [彩色 TIFF 压缩]。

8 按**确定**键。此时会显示彩色 TIFF 压缩菜单。

9 按 Δ 或 ∇ 键选择 [TIFF V6] 或 [TTN2]。

10 按**确定**键。此时会显示**完成**，并且画面返回至详细设定菜单。

登录操作

用户管理功能启用时，指定登录画面中的字符输入方法。

项目	说明
使用数字键	使用数字键选择和输入字符。
选择字符	通过从显示的字符面板中选择字符的方式输入字符。

请使用以下步骤调节登录操作。

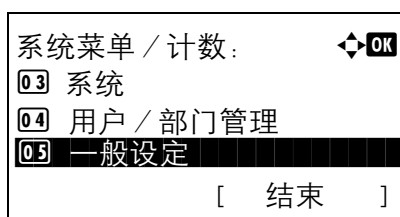

1 在系统菜单 / 计数菜单中，按 Δ 或 ∇ 键选择 [一般设定]。

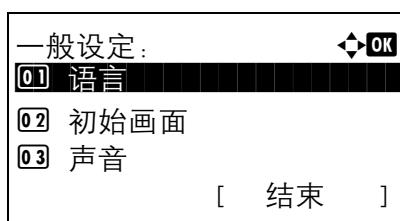

2 按确定键。此时会显示一般设定菜单。

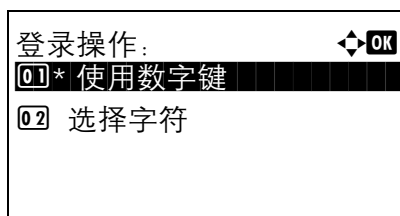

3 按 Δ 或 ∇ 键选择 [登录操作]。

4 按确定键。此时会显示登录操作菜单。

5 按 Δ 或 ∇ 键选择 [使用数字键] 或 [选择字符]。

6 按确定键。此时会显示完成，并且画面返回至一般设定菜单。

RAM 盘模式

当安装了选购内存时，可以创建 RAM 盘并设定其大小。创建 RAM 盘后，您可以从作业文件夹进行打印。

以下将介绍设定 RAM 盘模式的步骤。

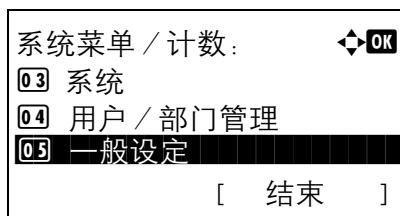

1 在系统菜单 / 计数菜单中，按 Δ 或 ∇ 键选择 [一般设定]。

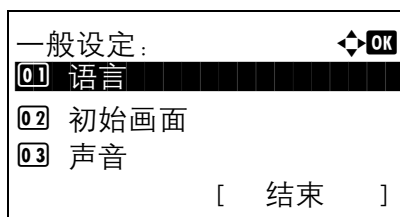

2 按**确定**键。此时会显示一般设定菜单。

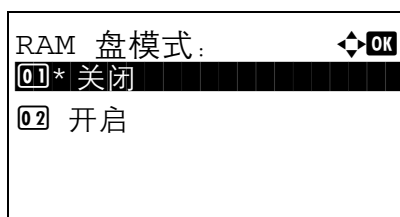

3 按 Δ 或 ∇ 键选择 [RAM 盘模式]。

4 按**确定**键。此时会显示 RAM 盘模式。

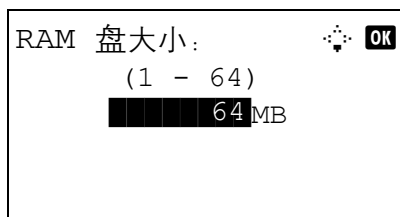

5 按 Δ 或 ∇ 键选择 [关闭] 或 [开启]。

6 如果选择了 [开启] 并按**确定**键，则会显示 RAM 盘大小画面。如果选择了 [关闭]，并按**确定**键，则进至步骤 8。

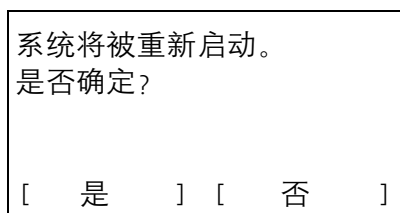

7 按 Δ 或 ∇ 键或者使用数字键输入 RAM 盘的大小。

8 此时会显示确认画面。按 [是] (左选择键)。此时便会重新启动机器。

复印设定

复印功能可以使用以下设定。

- 图片处理 ...8-68
- 纸张选择 ...8-69
- 自动纸张检测 ...8-70
- 自动倍率优先 ...8-71
- 选择按键设定 ...8-72

注：如果启用了用户登录管理，您只有以具备管理员权限的身份登录机器才能更改设定。

图片处理

设定复印图片的分辨率。

项目	说明
抖动 (正常)	设为标准分辨率。
抖动 (粗略)	设为低分辨率。

请使用以下步骤设定图片处理。

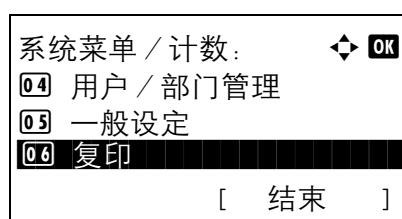

1 在系统菜单 / 计数菜单中，按 Δ 或 ∇ 键选择 [复印]。

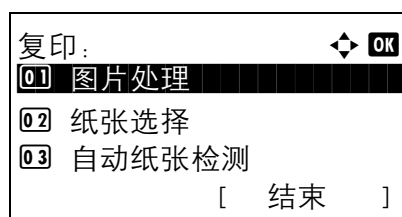

2 按确定键。此时会显示复印菜单。

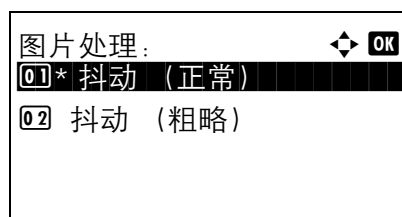

3 按 Δ 或 ∇ 键选择 [图片处理]。

4 按确定键。此时会显示图片处理菜单。

5 按 Δ 或 ∇ 键选择 [抖动 (正常)] 或 [抖动 (粗略)]。

- 6 按**确定**键。此时会显示**完成**，并且画面返回至复印菜单。

纸张选择

设定纸张选择的默认设定。下表列出了可用的设定。

项目	说明
自动	自动选择含有与原稿尺寸相同的纸张的纸盒。
初始纸张来源	选择初始纸张来源设定指定的纸张来源 (请参阅第8-20页)。

请使用以下步骤设定纸张选择的默认设定。

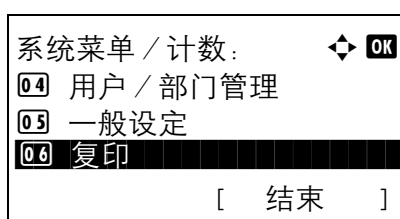

- 1 在系统菜单 / 计数菜单中，按 Δ 或 ∇ 键选择 [复印]。

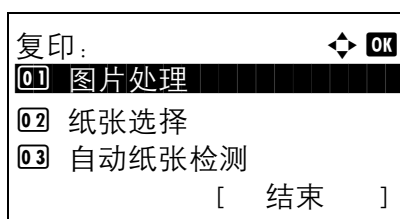

- 2 按**确定**键。此时会显示复印菜单。

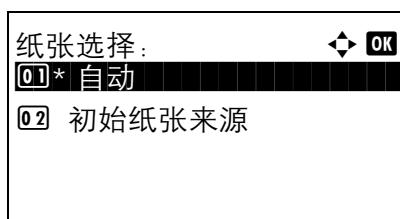

- 3 按 Δ 或 ∇ 键选择 [纸张选择]。
4 按**确定**键。此时会显示纸张选择菜单。

- 5 按 Δ 或 ∇ 键选择 [自动] 或 [初始纸张来源]。
6 按**确定**键。此时会显示**完成**，并且画面返回至复印菜单。

自动纸张检测

如果将纸张选择选为 [自动], 请在更改缩放倍率后设定纸张尺寸选择方法。下表列出了可用的设定。

项目	说明
最适合尺寸	根据当前缩放倍率以及原稿尺寸选择纸张。
与原稿相同	不考虑缩放倍率, 只选择与原稿尺寸相符的纸张。

请使用以下步骤指定使用自动纸张检测时执行的操作。

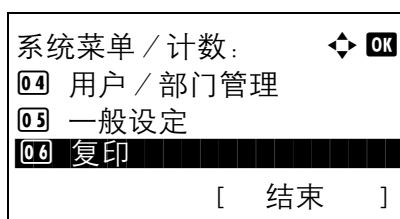

1 在系统菜单 / 计数菜单中, 按 Δ 或 ∇ 键选择 [复印]。

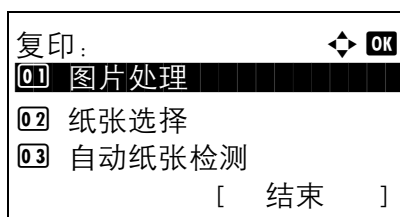

2 按确定键。此时会显示复印菜单。

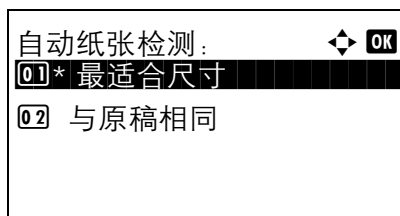

3 按 Δ 或 ∇ 键选择 [自动纸张检测]。

4 按确定键。此时会显示自动纸张检测菜单。

5 按 Δ 或 ∇ 键选择 [最适合尺寸] 或 [与原稿相同]。

6 按确定键。此时会显示完成, 并且画面返回至复印菜单。

自动倍率优先

如果选择了与原稿尺寸不同的纸张来源，请选择是否执行自动倍率（缩小 / 放大）。

下表列出了可用的设定。默认设定为关闭。

项目	详细内容
关闭	不执行缩放（按照原稿尺寸进行复印）。
开启	按照适当的方式执行自动缩放。

请使用以下步骤指定自动倍率优先。

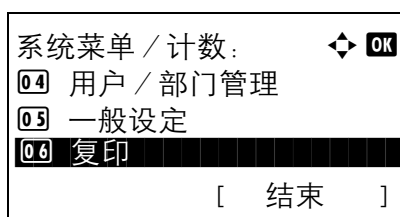

1 在系统菜单 / 计数菜单中，按 Δ 或 ∇ 键选择 [复印]。

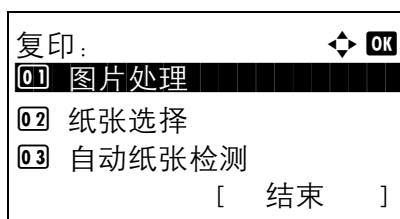

2 按确定键。此时会显示复印菜单。

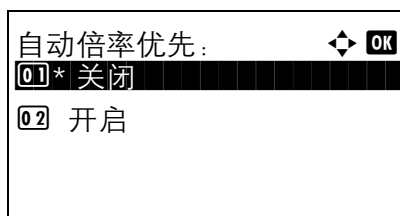

3 按 Δ 或 ∇ 键选择 [自动倍率优先]。

4 按确定键。此时会显示自动纸张检测菜单。

5 按 Δ 或 ∇ 键选择 [关闭] 或 [开启]。

6 按确定键。此时会显示完成，并且画面返回至复印菜单。

选择按键设定

您可以将一个功能登录至**左选择键**或**右选择键**，然后您便可以在使用复印功能时快速设定该功能。

您可以将以下一种功能登录至每个键。

- 无
- 纸张选择
- 分页
- 双面
- 倍率
- 多合一
- 原稿尺寸
- 原稿方向
- 原稿图像
- 浓度
- EcoPrint
- 连续扫描
- 文件名输入
- 作业完成通知
- 优先打印

请使用以下步骤设定选择按键设定功能。

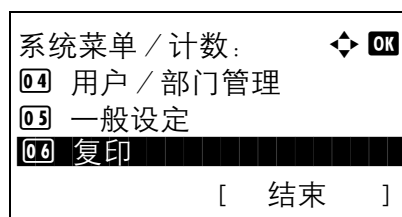

1 在系统菜单 / 计数菜单中，按 Δ 或 ∇ 键选择 [复印]。

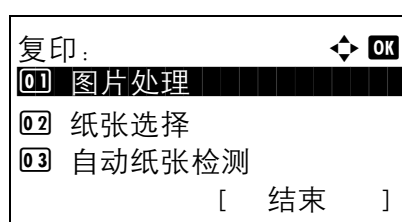

2 按**确定键**。此时会显示复印菜单。

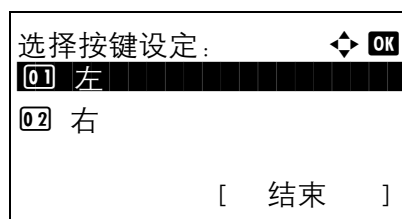

3 按 Δ 或 ∇ 键选择 [选择按键设定]。

4 按**确定键**。此时会显示选择按键设定菜单。

5 按 Δ 或 ∇ 键选择 [左] 或 [右]。

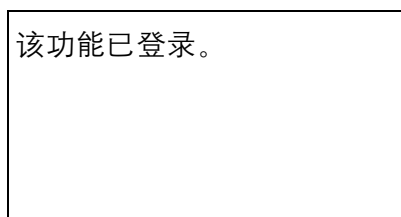
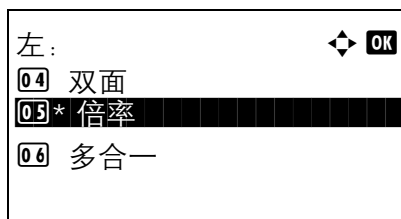

6 按**确定**键。此时会针对在步骤 5 中所选的可灵活使用的按键显示功能选择画面。此处所示的画面为选择了 [左] 时的画面。

7 按 Δ 或 ∇ 键选择希望为这一可灵活使用的按键登录的功能。

8 按**确定**键。此时会显示**完成**，并且画面返回至复印菜单。

重要: 如果您尝试设定已登录至另一个可灵活使用的按键的功能时，您将无法设定该功能，并且画面上会显示**该功能已登录**。

打印机设定

通过计算机进行打印时，通常在应用程序软件画面上执行设定。但是，若要自定义机器，可以使用以下设定来配置默认设定。

- 仿真设定 ...8-74
- EcoPrint ...8-77
- A4/Letter 通用 ...8-78
- 双面 ...8-79
- 份数 ...8-80
- 方向 ...8-81
- 换页超时 ...8-82
- 换行操作 ...8-82
- 回车操作 ...8-83
- 供纸模式 ...8-84

注：如果启用了用户登录管理，您只有以具备管理员权限的身份登录机器才能更改设定。

仿真设定

通过其他型号打印机的命令，选择操作本机的仿真。

选择仿真

本机可以仿真以下打印机：

- 行式打印机
- IBM Proprinter
- DIABLO 630
- EPSON LQ-850
- PCL6
- KPDL
- KPDL (自动)

请使用以下步骤选择仿真。

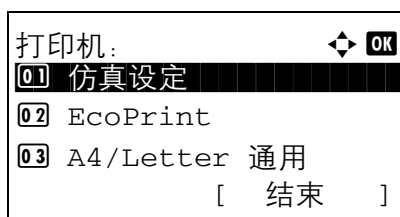
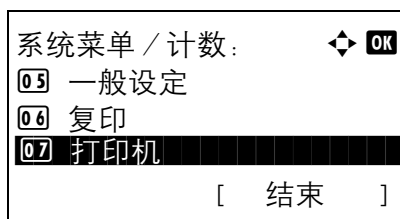

- 1 在系统菜单 / 计数菜单中, 按 Δ 或 ∇ 键选择 [打印机]。
- 2 按确定键。此时会显示打印机菜单。
- 3 按 Δ 或 ∇ 键选择 [仿真设定]。
- 4 按确定键。此时会显示仿真设定菜单。
- 5 按 Δ 或 ∇ 键选择希望仿真的打印机。
- 6 按确定键。此时会显示完成, 并且画面返回至打印机菜单。

注: 如果选择了 [KPDL] 或 [KPDL (自动)], 选择仿真后的操作会有所不同。

选择了 [KPDL] 时, 请参阅第 8-76 页。

选择了 [KPDL (自动)] 时, 请参阅第 8-76 页。

将仿真设定为 KPDL 时

使用 KPDL 仿真模式时，请设定是否输出 KPDL 错误报告。默认设定为关闭。

请使用以下步骤进行设定。



1 在仿真设定中，按 Δ 或 ∇ 键选择 [KPDL]。

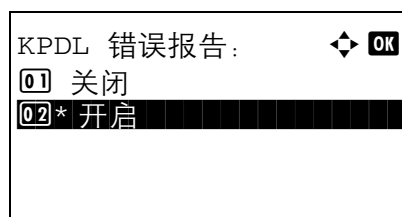

2 按确定键。此时会显示 KPDL 错误报告菜单。

3 按 Δ 或 ∇ 键选择 [关闭] 或 [开启]。

4 按确定键。此时会显示完成，并且画面返回至打印机菜单。

将仿真设定为 KPDL (自动) 时

如果 KPDL (自动) 仿真模式时，可根据数据自动切换 KPDL 和其他仿真模式 (候补仿真)。

对于候补仿真，您可以选择以下一种打印机。默认设定为 PCL6。

- 行式打印机
- IBM Proprinter
- DIABLO 630
- EPSON LQ-850
- PCL6

此外，和选择 [KPDL (自动)] 时一样，请设定是否输出 KPDL 错误报告。默认设定为关闭。

请使用以下步骤进行设定。



1 在仿真设定中，按 Δ 或 ∇ 键选择 [KPDL (自动)]。

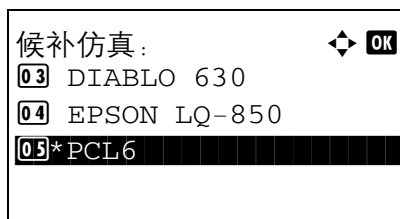

2 按**确定**键。此时会显示候补仿真菜单。

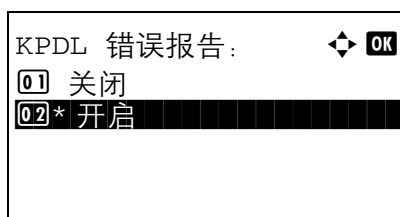

3 按 Δ 或 ∇ 键选择候补仿真的打印机。

4 按**确定**键。此时会显示 KPD L 错误报告菜单。

5 按 Δ 或 ∇ 键选择 [关闭] 或 [开启]。

6 按**确定**键。此时会显示**完成**，并且画面返回至打印机菜单。

EcoPrint

EcoPrint 功能可节省打印时耗费的墨粉量。由于使用此功能时打印浓度较淡，因此建议您在试复印时使用此功能。

请使用以下步骤指定 EcoPrint 设定。

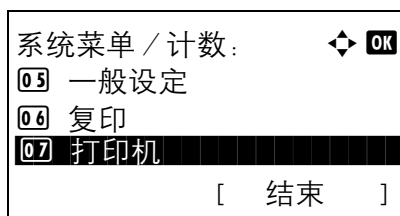

1 在系统菜单 / 计数菜单中，按 Δ 或 ∇ 键选择 [打印机]。

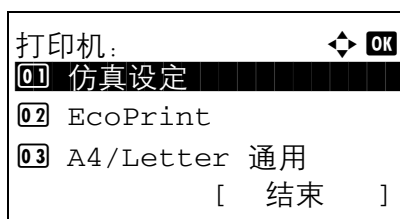

2 按**确定**键。此时会显示打印机菜单。

3 按 Δ 或 ∇ 键选择 [EcoPrint]。

4 按**确定**键。此时会显示 EcoPrint 菜单。

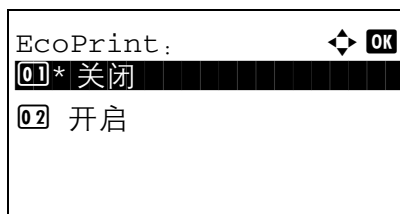

5 按 Δ 或 ∇ 键选择 [关闭] 或 [开启]。

- 按**确定**键。此时会显示*完成*，并且画面返回至打印机菜单。

A4/Letter 通用

选择打印时是否将 A4 与 Letter 这两种相近的尺寸作为相同尺寸处理。下表列出了可用的设定。

项目	说明
开启	将 A4 与 Letter 当作同一种尺寸。本机会使用纸张来源中这两种尺寸中的任一种进行打印。
关闭	将 A4 与 Letter 当作不同尺寸。

请使用以下步骤指定 A4/Letter 通用设定。默认设定为*开启*。

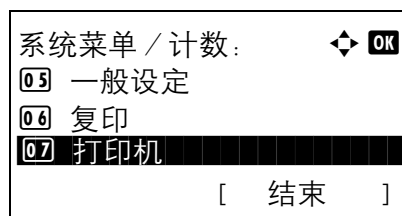

- 在系统菜单 / 计数菜单中，按 Δ 或 ∇ 键选择 [打印机]。

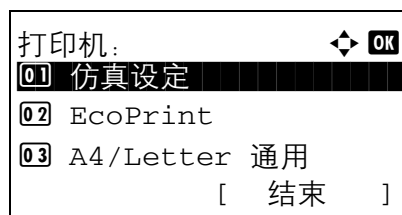

- 按**确定**键。此时会显示打印机菜单。

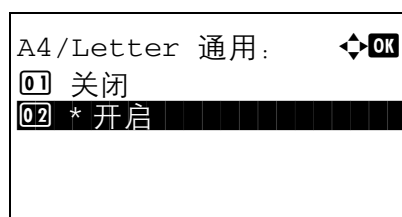

- 按 Δ 或 ∇ 键选择 [A4/Letter 通用]。
- 按**确定**键。此时会显示 A4/Letter 通用菜单。

- 按 Δ 或 ∇ 键选择 [关闭] 或 [开启]。
- 按**确定**键。此时会显示*完成*，并且画面返回至打印机菜单。

双面

选择双面模式的装订方向。下表列出了可用的设定。

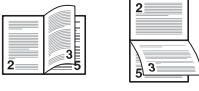
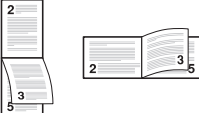
项目	说明	打印件
关闭	不使用双面模式	
长边装订	长边装订	
短边装订	短边装订	

请使用以下步骤选择一种双面设定。

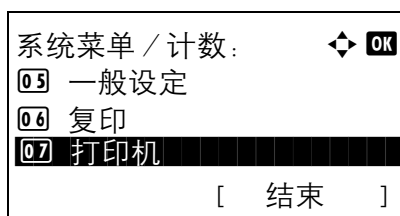

1 在系统菜单 / 计数菜单中，按 Δ 或 ∇ 键选择 [打印机]。

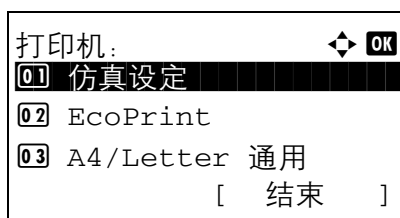

2 按确定键。此时会显示打印机菜单。

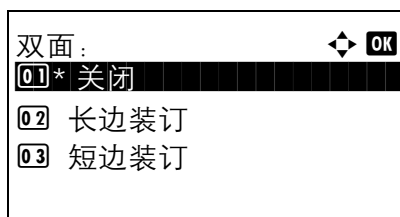

3 按 Δ 或 ∇ 键选择 [双面]。

4 按确定键。此时会显示双面菜单。

5 按 Δ 或 ∇ 键选择 [关闭]、[长边装订] 或 [短边装订]。

6 按确定键。此时会显示完成，并且画面返回至打印机菜单。

份数

在 1 至 999 之间设定初始份数。

请使用以下步骤指定份数的默认设定。

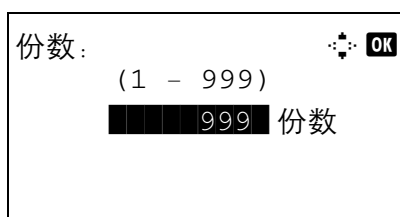
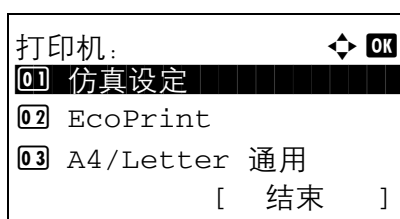
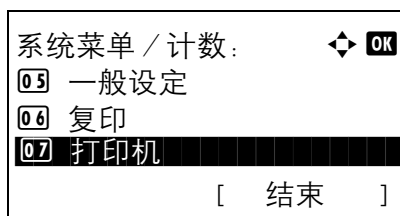

1 在系统菜单 / 计数菜单中, 按 Δ 或 ∇ 键选择 [打印机]。

2 按确定键。此时会显示打印机菜单。

3 按 Δ 或 ∇ 键选择 [份数]。

4 按确定键。此时会显示份数菜单。

5 按 Δ 或 ∇ 键或数字键设定份数的默认设定。

6 按确定键。此时会显示完成, 并且画面返回至打印机菜单。

方向

设定纵向或横向作为初始方向。

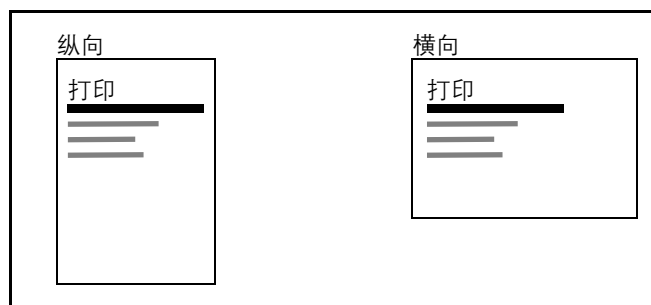

请使用以下步骤设定初始打印方向。

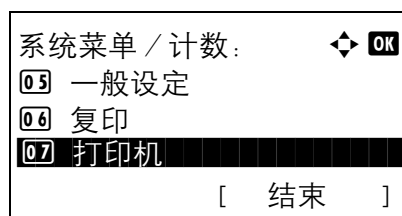

1 在系统菜单 / 计数菜单中, 按 Δ 或 ∇ 键选择 [打印机]。

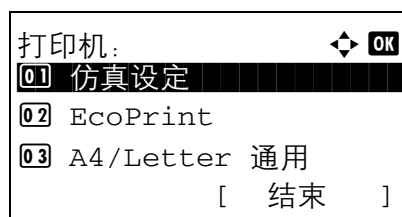

2 按确定键。此时会显示打印机菜单。

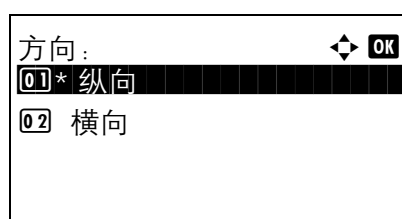

3 按 Δ 或 ∇ 键选择 [方向]。

4 按确定键。此时会显示方向菜单。

5 按 Δ 或 ∇ 键选择 [纵向] 或 [横向]。

6 按确定键。此时会显示完成, 并且画面返回至打印机菜单。

换页超时

从计算机接收打印数据时，如果没有信息用来指示最后一页已无要打印的数据，则机器可能需要等待一段时间。在一段预设的超时时间过后，机器会自动打印纸张。可用的选项为 5 至 495 秒。

请使用以下步骤设定换页超时。

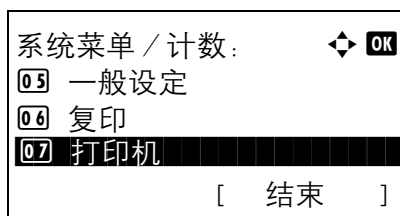

1 在系统菜单 / 计数菜单中，按 Δ 或 ∇ 键选择 [打印机]。

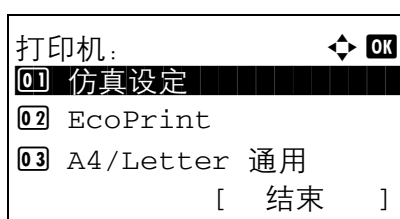

2 按确定键。此时会显示打印机菜单。

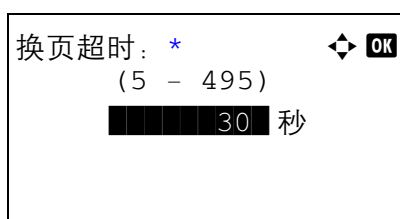

3 按 Δ 或 ∇ 键选择 [换页超时]。

4 按确定键。此时会显示换页超时菜单。

5 按 Δ 或 ∇ 键设定换页超时。您可以秒为单位设定超时延迟时间。您无法使用数字键输入此值。

6 按确定键。此时会显示完成，并且画面返回至打印机菜单。

换行操作

设定机器接收到换行代码（字符编码 0AH）时执行的换行操作。下表列出了可用的设定。默认设定为仅换行。

项目	说明
仅换行	仅执行换行。
换行和回车	执行换行与回车。
忽略换行	不执行换行。

请使用以下步骤指定换行操作。

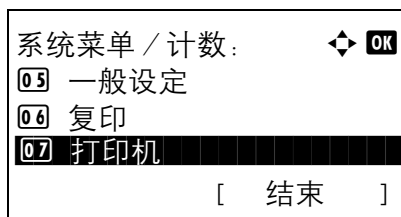

1 在系统菜单 / 计数菜单中, 按 Δ 或 ∇ 键选择 [打印机]。

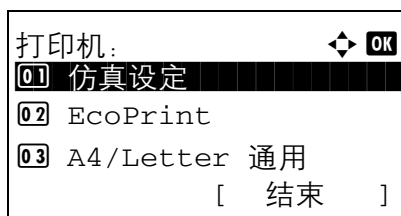

2 按确定键。此时会显示打印机菜单。

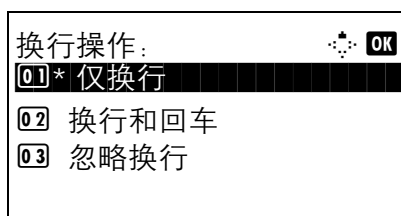

3 按 Δ 或 ∇ 键选择 [换行操作]。

4 按确定键。此时会显示换行操作菜单。

5 按 Δ 或 ∇ 键选择 [仅换行]、[换行和回车] 或 [忽略换行]。

6 按确定键。此时会显示完成, 并且画面返回至打印机菜单。

回车操作

设定机器接收到回车代码 (字符编码 0DH) 时执行的车回操作。下表列出了可用的设定。默认设定为仅回车。

项目	说明
仅回车	仅执行回车。
换行和回车	执行回车和换行。
忽略回车	不执行回车。

请使用以下步骤指定回车操作。

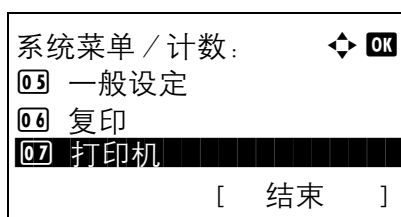

1 在系统菜单 / 计数菜单中, 按 Δ 或 ∇ 键选择 [打印机]。

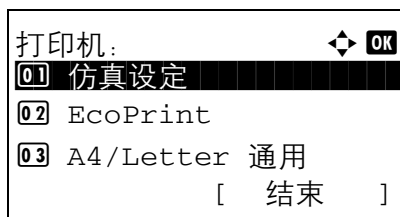

2 按**确定**键。此时会显示打印机菜单。

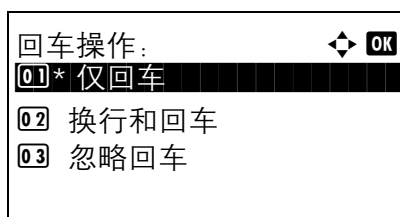

3 按 Δ 或 ∇ 键选择 [回车操作]。

4 按**确定**键。

5 按 Δ 或 ∇ 键选择 [仅回车]、[换行和回车] 或 [忽略回车]。

6 按**确定**键。此时会显示**完成**，并且画面返回至打印机菜单。

供纸模式

设定使用打印功能时供纸方向的默认设定。默认设定为**自动**。

项目	说明
自动	自动设定供纸方向。
固定	设定与前一次打印操作相同的供纸方向。

请使用以下步骤设定供纸模式。

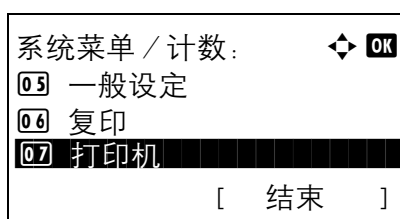

1 在系统菜单 / 计数菜单中，按 Δ 或 ∇ 键选择 [打印机]。

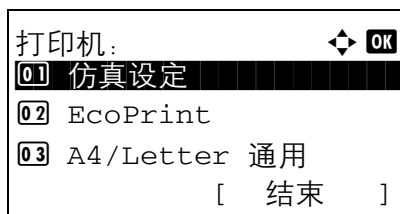

2 按**确定**键。此时会显示打印机菜单。

3 按 Δ 或 ∇ 键选择 [供纸模式]。

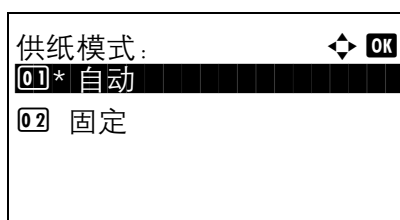

- 4 按**确定**键。此时会显示供纸模式菜单。
- 5 按 Δ 或 ∇ 键选择 [自动] 或 [固定]。
- 6 按**确定**键。此时会显示**完成**，并且画面返回至打印机菜单。

发送设定

发送设定允许您指定下列发送功能选项。

- 选择按键设定 ...8-86
- 文件夹设定 ...8-88

注：如果启用了用户登录管理，您只有以具备管理员权限的身份登录机器才能更改设定。

选择按键设定

您可以将一个功能登录至**左选择键**或**右选择键**，然后您便可以在使用发送功能时快速设定该功能。

您可以将以下一种功能登录至每个键。

- 无
- 色彩选择
- 原稿尺寸
- 原稿图像
- 扫描分辨率
- 发送尺寸
- 倍率
- 原稿方向
- 连续扫描
- 文件格式
- 文件名输入
- 主题 / 内容
- 作业完成通知
- 传真发送分辨率
- 直接传真传送
- 传真延时传送
- 传真接收查询
- 浓度
- 双面
- FTP 加密传送
- 文件分离

请使用以下步骤设定选择按键设定功能。

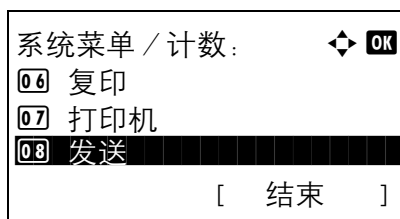

1 在系统菜单 / 计数菜单中，按 Δ 或 ∇ 键选择 [发送]。

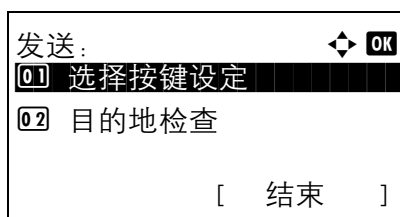

2 按确定键。此时会显示发送菜单。

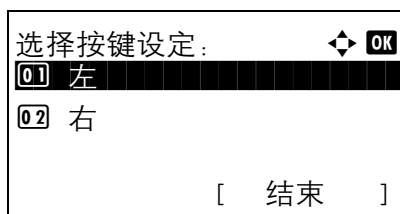

3 按 Δ 或 ∇ 键选择 [选择按键设定]。

4 按确定键。此时会显示选择按键设定菜单。

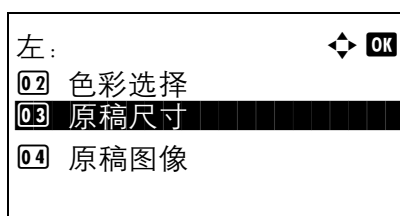

5 按 Δ 或 ∇ 键选择 [左] 或 [右]。

6 按确定键。此时会针对在步骤 5 中所选的可灵活使用的按键显示功能选择画面。此处所示的画面为选择了 [左] 时的画面。

7 按 Δ 或 ∇ 键选择希望为这一可灵活使用的按键登录的功能。

8 按确定键。此时会显示完成，并且画面返回至发送菜单。

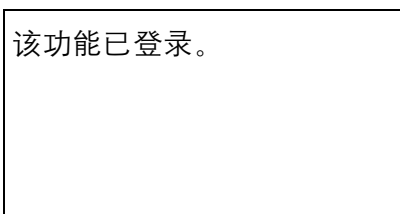

重要: 如果您尝试设定已登录至另一个可灵活使用的按键的功能时，您将无法设定该功能，并且画面上会显示该功能已登录。

文件夹设定

文件夹功能可以使用以下设定。

- 作业文件夹 ...8-88
- 选择按键设定 ...8-90

作业文件夹

可以设置作业文件夹设定。选择快速复印作业保留和作业保留的删除设定。使用快速复印作业保留可以设定使用快速复印保存的文件数。使用作业保留的删除可以设定保存作业保留文件的时长。当文件保存期超过既定时间时，会自动删除该文件。

快速复印作业保留

设定快速复印作业保留的步骤如下所述。

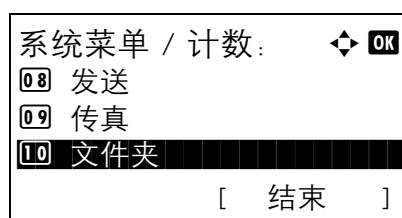

1 在系统菜单 / 计数菜单中，按 Δ 或 ∇ 键选择 [文件夹]。

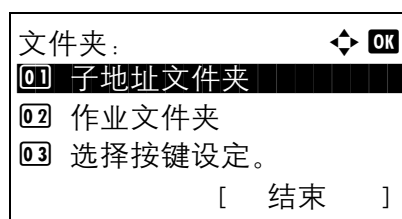

2 按确定键。此时会显示文件夹菜单。

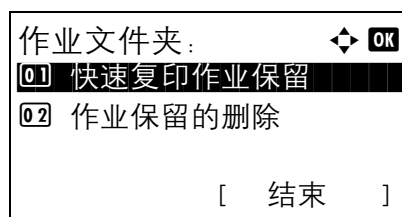

3 按 Δ 或 ∇ 键选择 [作业文件夹]。

4 按确定键。此时会显示作业文件夹画面。

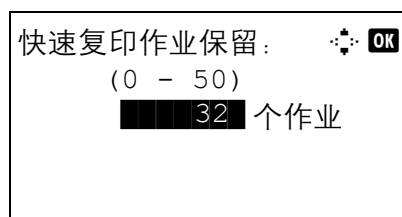

5 按 Δ 或 ∇ 键选择 [快速复印作业保留]。

6 按确定键。此时会显示快速复印作业保留画面。

7 使用数字键输入可以保存的快速复印作业保留数。

删除保留作业

设定删除保留作业的步骤如下所述。

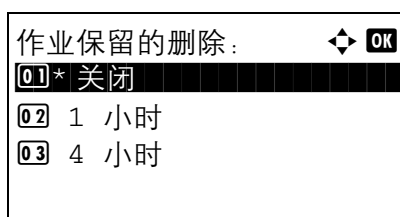
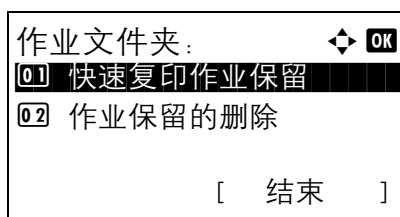
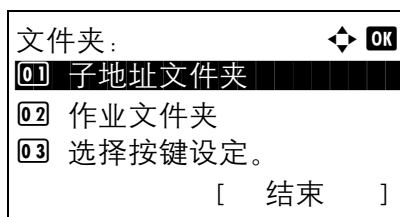
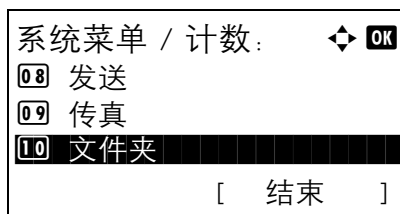

8 按**确定键**。此时画面会返回至作业文件夹画面。

1 在系统菜单 / 计数菜单中, 按 Δ 或 ∇ 键选择 [文件夹]。

2 按**确定键**。此时会显示文件夹菜单。

3 按 Δ 或 ∇ 键选择 [作业文件夹]。

4 按**确定键**。此时会显示作业文件夹画面。

5 按 Δ 或 ∇ 键选择 [作业保留的删除]。

6 按**确定键**。此时会显示删除保留作业画面。

7 按 Δ 或 ∇ 键选择保留作业的时长。

8 按**确定键**。此时画面会返回至作业文件夹画面。

选择按键设定

您可以将一个功能登录至**左选择键**或**右选择键**，然后您便可以在打印文件夹数据或将数据保存至文件夹时快速设定该功能。

您可以将以下一种功能登录至每个按键，以便在打印文件夹数据或将数据保存至文件夹时使用。

打印

- 无
- 分页
- 纸张选择
- 双面
- 文件名输入
- 作业完成通知
- 优先打印
- 加密 PDF
- TIFF 打印
- XPS 适合页面大小
- 打印后删除

存储

- 无
- 色彩选择
- 原稿尺寸
- 原稿图像
- 扫描分辨率
- 存储尺寸
- 倍率
- 原稿方向
- 连续扫描
- 文件格式
- 文件名输入
- 作业完成通知
- 浓度
- 双面

请使用以下步骤设定选择按键设定功能。

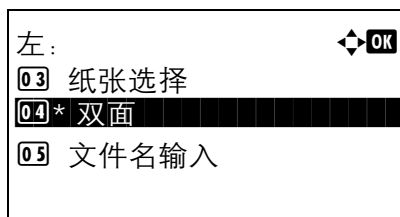
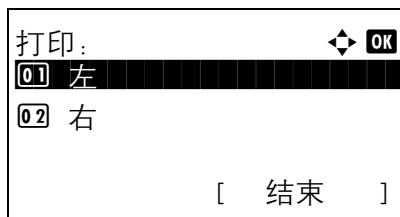
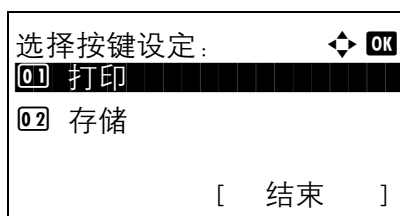
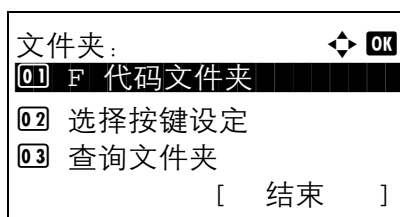
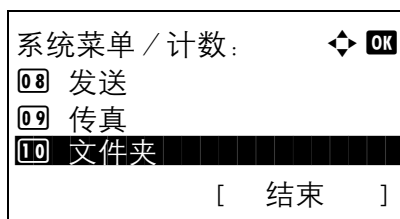

1 在系统菜单 / 计数菜单中, 按 Δ 或 ∇ 键选择 [文件夹]。

2 按确定键。此时会显示文件夹菜单。

3 按 Δ 或 ∇ 键选择 [选择按键设定]。

4 按确定键。此时会显示选择按键设定菜单。

5 按 Δ 或 ∇ 键选择 [打印] 或 [存储]。

6 按确定键。此时会针对在步骤 5 中所选的功能显示可灵活使用的按键的选择画面。此处所示的画面为选择了 [打印] 时的画面。

7 按 Δ 或 ∇ 键选择 [左] 或 [右]。

8 按确定键。此时会针对在步骤 7 中所选的可灵活使用的按键显示功能选择画面。此处所示的画面为选择了 [左] 时的画面。

9 按 Δ 或 ∇ 键选择希望为这一可灵活使用的按键登录的功能。

10 按确定键。此时会显示完成, 并且画面返回至文件夹菜单。

该功能已登录。

重要: 如果您尝试设定已登录至另一个可灵活使用的按键的功能时，您将无法设定该功能，并且画面上会显示**该功能已登录**。

打印报告 / 发送通知

打印报告以检查机器设定和状态。您也可以配置打印结果报告的默认设定。

注：如果启用了用户登录管理，您只有以具备管理员权限的身份登录机器才能进行打印。

打印报告

可以打印的报告如下。

菜单图

输出本机的菜单图。

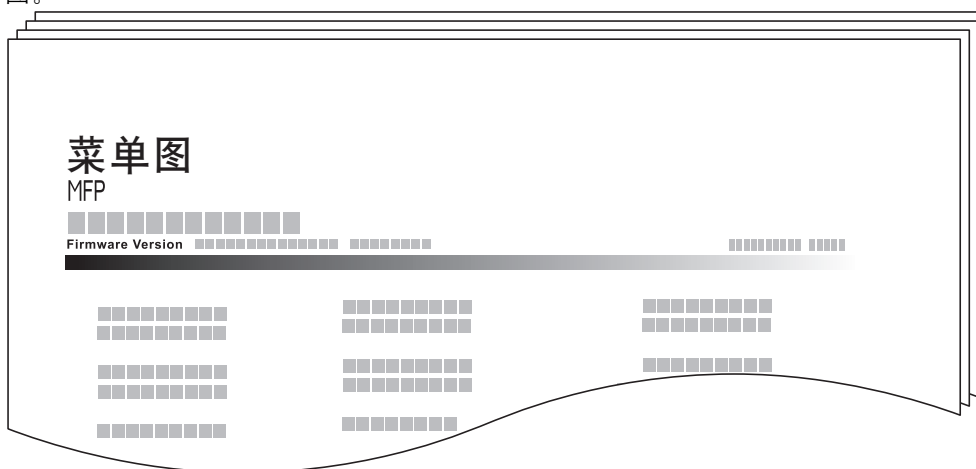

状态页

检查包括当前设定、可用存储器空间以及安装的选购设备等信息。

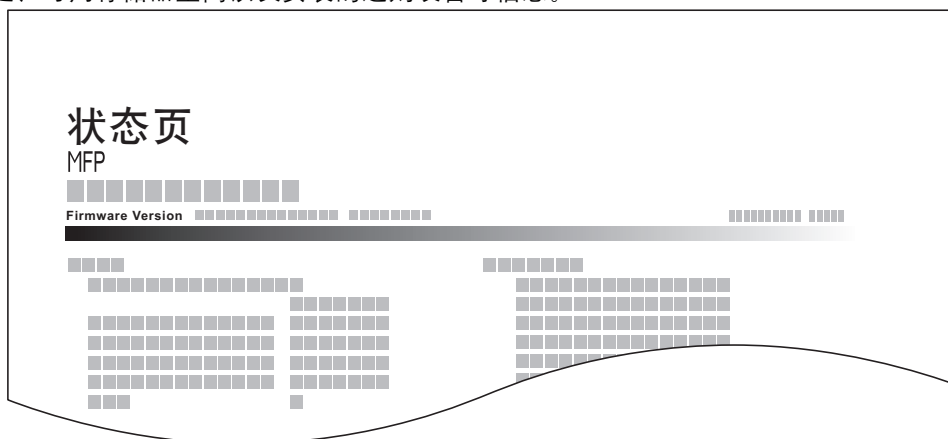

字体列表

检查机器中安装的字体示例。

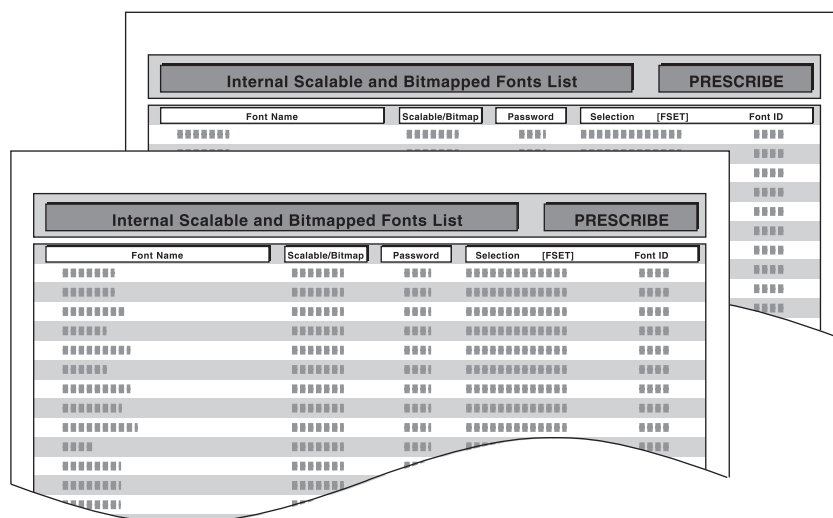

请使用以下步骤打印菜单图 / 状态页 / 字体列表。

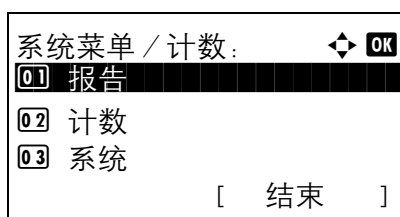

1 在系统菜单 / 计数菜单中，按 Δ 或 ∇ 键选择 [报告]。

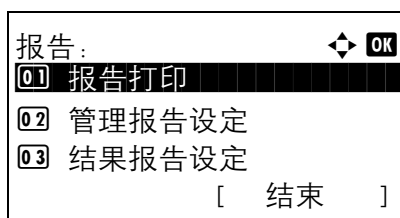

2 按确定键。此时会显示报告菜单。

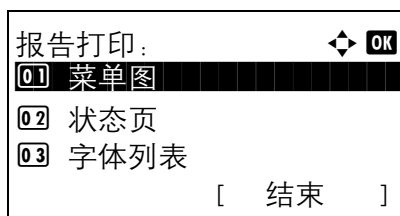

3 按 Δ 或 ∇ 键选择 [报告打印]。

4 按确定键。此时会显示报告打印菜单。

5 按 Δ 或 ∇ 键选择 [菜单图]、[状态页] 或 [字体列表]。

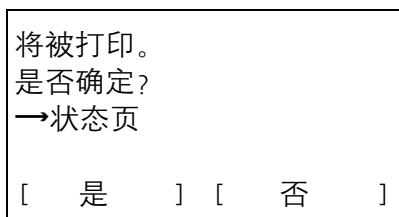

- 6 按**确定**键。此时会显示确认画面。
此处所示的画面为选择了状态页时的画面。

- 7 按 [是] (左选择键)。输出所选报告。此时会显示已接受, 并且画面返回至报告打印菜单。

注: 如果禁止接受作业, 画面上会显示*此时禁止使用打印、存储功能*。且输出被取消。

维修状态页

可以提供比状态页更详细的信息。维修服务人员通常会出于保养之需打印维修状态页。

网络状态页

检查包括网络接口固件版本、网络地址以及协议等信息。

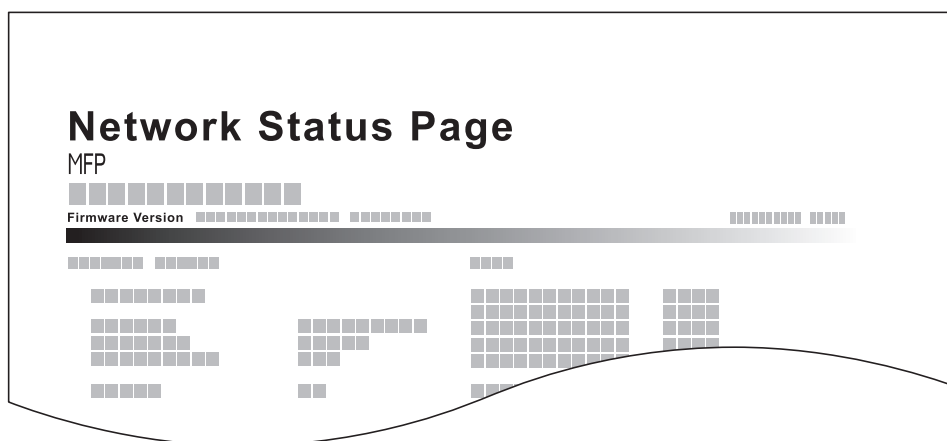

请使用以下步骤打印维修状态页 / 网络状态页。

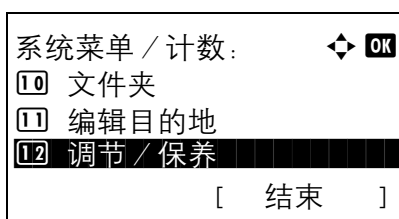

- 1 在系统菜单 / 计数菜单中, 按 Δ 或 ∇ 键选择 [调节 / 保养]。

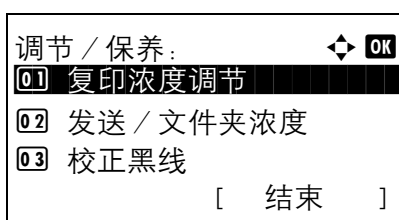

- 2 按**确定**键。此时会显示调节 / 保养菜单。

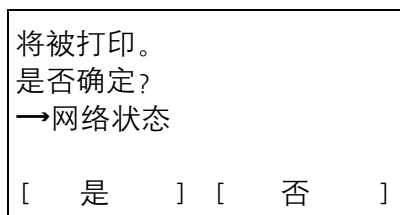
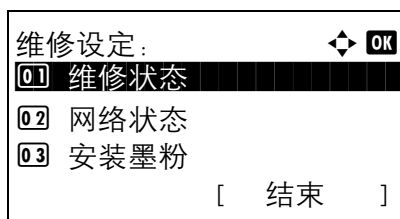

- 3 按 Δ 或 ∇ 键选择 [维修设定]。
- 4 按确定键。此时会显示维修设定画面。

- 5 按 Δ 或 ∇ 键选择 [维修状态] 或 [网络状态]。

- 6 按确定键。此时会显示确认画面。

此处所示的画面为选择了网络状态时的画面。

- 7 按 [是] (左选择键)。输出所选报告。此时会显示已接受, 并且画面返回至维修设定菜单。

注: 如果禁止接受作业, 画面上会显示此时禁止使用打印、存储功能。且输出被取消。

发送结果报告

完成发送时会自动打印一份发送结果报告。下表列出了可用的设定。默认设定为仅当发生错误时。

项目	说明
关闭	不打印结果报告。
开启	自动打印结果报告。 也可附带发送的图像。
仅当发生错误时	仅当发送出错时打印结果报告。如果登录了两个或两个以上的目的地, 则仅会针对出现错误的目的地打印报告。也可附带发送的图像。

请使用以下步骤发送结果报告。

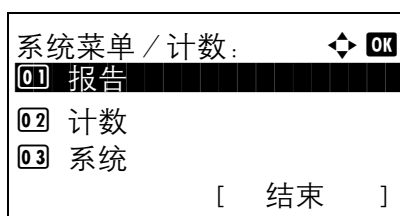

- 1 在系统菜单 / 计数菜单中, 按 Δ 或 ∇ 键选择 [报告]。

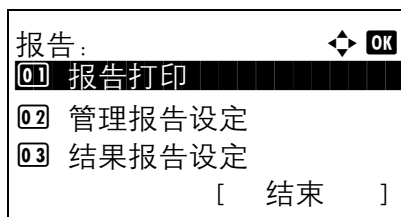

2 按**确定**键。此时会显示报告菜单。

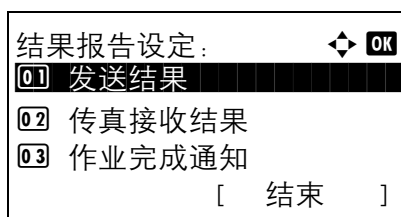

3 按 Δ 或 ∇ 键选择 [结果报告设定]。

4 按**确定**键。此时会显示结果报告设定菜单。

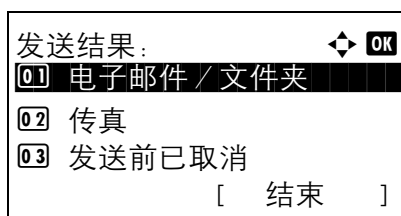

5 按 Δ 或 ∇ 键选择 [发送结果]。此时会显示发送结果菜单。

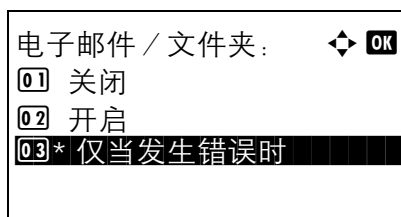

6 按 Δ 或 ∇ 键选择 [电子邮件 / 文件夹]、[传真] 或 [发送前已取消]。此时会显示所选的菜单。

注：当在发送前取消操作时，无论机器是否打印报告，均可选择指定 [发送前已取消]。
当在电子邮件 / 文件夹和传真菜单中选择了 [关闭] 时，则不显示 [发送前已取消]。

7 按 Δ 或 ∇ 键选择 [关闭]、[开启] 或 [仅当发生错误时]。选择 [发送前已取消] 时，请按 Δ 或 ∇ 键选择 [关闭] 或 [开启]。

8 按**确定**键。此时会发生结果报告。此时会显示**完成**，并且画面返回至发送结果菜单。

调节 / 保养

调节打印质量并执行机器保养。

- 复印浓度调节 ...8-98
- 发送 / 文件夹浓度 ...8-99
- 校正黑线 ...8-100
- 安装墨粉 ...8-101
- 自动感光鼓清洁 ...8-102
- 感光鼓清洁 ...8-103

注：如果启用了用户登录管理，您只有以具备管理员权限的身份登录机器才能更改设定。

复印浓度调节

调节复印浓度。您可以在自动和手动浓度模式下分 7 个等级调节浓度。

请使用以下步骤调节复印浓度。

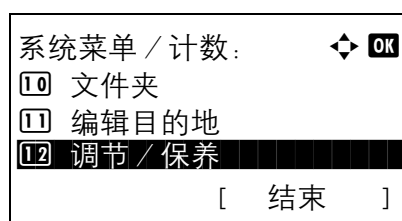

- 1 在系统菜单 / 计数菜单中，按 Δ 或 ∇ 键选择 [调节 / 保养]。

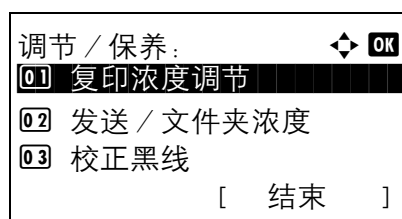

- 2 按确定键。此时会显示调节 / 保养菜单。

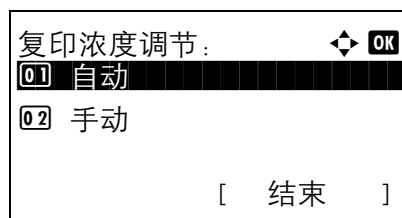

- 3 按 Δ 或 ∇ 键选择 [复印浓度调节]。
- 4 按确定键。此时会显示复印浓度调节菜单。
- 5 按 Δ 或 ∇ 键选择 [自动] 或 [手动]。

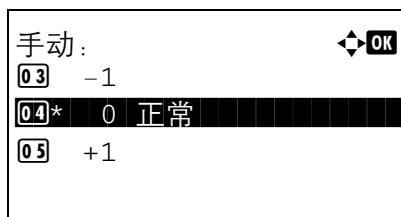

6 按**确定**键。此时会针对在步骤5中所选的模式显示浓度选择画面。此处所示的画面为选择了[手动]时的画面。

7 按 Δ 或 ∇ 键在 [-3 淡] 至 [+3 浓] 之间选择浓度。

8 按**确定**键。此时会显示**完成**，并且画面返回至复印浓度调节菜单。

发送 / 文件夹浓度

调节发送数据或将数据存入文件夹时的扫描浓度。您可以在自动和手动浓度模式下分7个等级调节浓度。

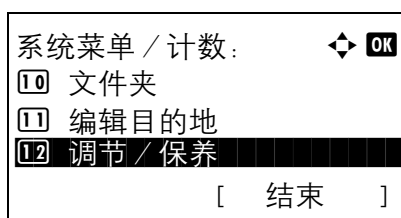

1 在系统菜单 / 计数菜单中，按 Δ 或 ∇ 键选择 [调节 / 保养]。

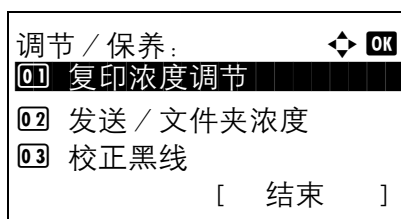

2 按**确定**键。此时会显示调节 / 保养菜单。

3 按 Δ 或 ∇ 键选择 [发送 / 文件夹浓度]。

4 按**确定**键。此时会显示发送 / 文件夹浓度菜单。

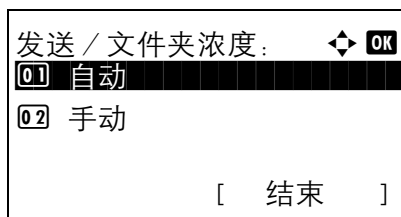

5 按 Δ 或 ∇ 键选择 [自动] 或 [手动]。

6 按**确定**键。此时会针对在步骤5中所选的模式显示浓度选择画面。此处所示的画面为选择了[手动]时的画面。

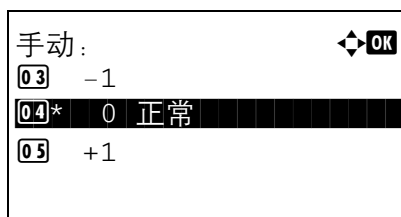

7 按 Δ 或 ∇ 键在 [-3 淡] 至 [+3 浓] 之间选择浓度。

- 8 按**确定**键。此时会显示**完成**，并且画面返回至发送 / 文件夹浓度菜单。

校正黑线

如果使用送稿器进行复印时复印件上出现黑色细线（由于部件变脏导致出现黑纹），请进行校正。

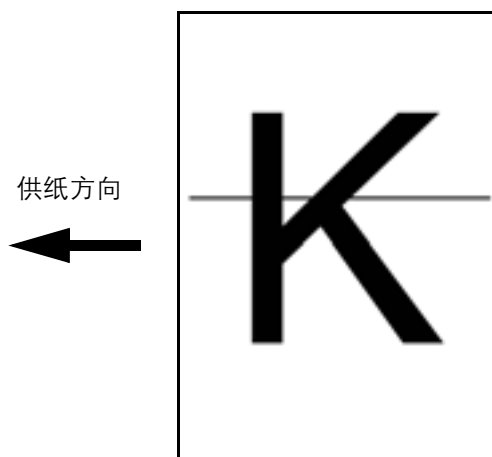

下表列出了可用的设定。

项目	说明
关闭	不执行校正。
开启（低）	执行校正。图像的再现能力相比使用关闭时要低。
开启（高）	执行校正。如果在使用开启（低）选项执行校正后依然出现黑纹，请选择此项目。图像的再现能力相比使用开启（低）时要低。

注：使用校正黑色细线功能会影响对精细字符的再现能力。建议保留初始值（[关闭]）。

请使用以下步骤指定校正黑色细线的设定。

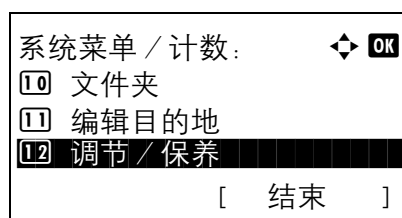

- 1 在系统菜单 / 计数菜单中，按 Δ 或 ∇ 键选择 [调节 / 保养]。

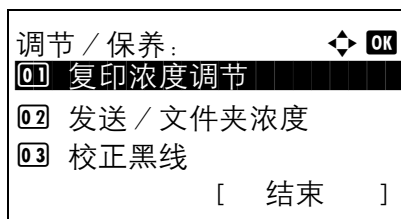

2 按**确定**键。此时会显示调节 / 保养菜单。

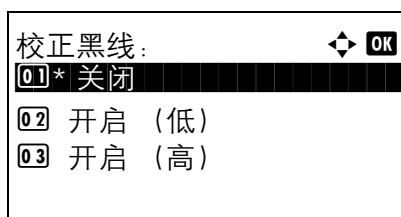

3 按 Δ 或 ∇ 键选择 [校正黑线]。

4 按**确定**键。此时会显示校正黑线菜单。

5 按 Δ 或 ∇ 键选择 [关闭]、[开启 (低)] 或 [开启 (高)]。

6 按**确定**键。此时会显示*完成*，并且画面返回至调节 / 保养菜单。

安装墨粉

在有足够墨粉的情况下，如果打印件太淡或不完整，请清洁显影单元。

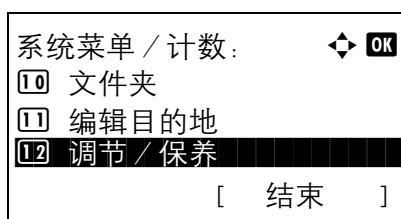

1 在系统菜单 / 计数菜单中，按 Δ 或 ∇ 键选择 [调节 / 保养]。

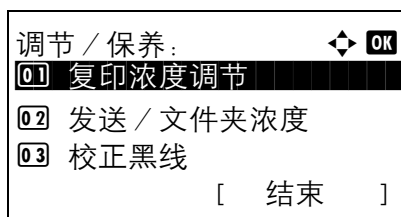

2 按**确定**键。此时会显示调节 / 保养菜单。

3 按 Δ 或 ∇ 键选择 [维修设定]。

4 按**确定**键。此时会显示维修设定菜单。

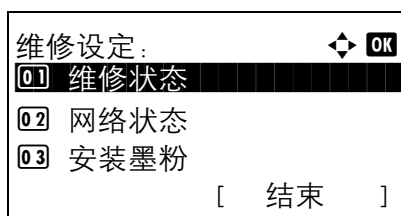

5 按 Δ 或 ∇ 键选择 [安装墨粉]。

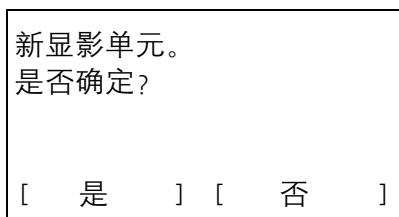

6 按**确定键**。此时会显示确认画面。

7 按 [是] (**左选择键**)。此时会显示**完成**，并且画面返回至**维修设定菜单**。

自动感光鼓清洁

当开启机器或从节能模式或睡眠模式中恢复时，有时会自动清洁感光鼓。执行自动感光鼓清洁是为了保持良好的打印质量并适应环境温度和湿度。

使用该设定可以指定自动感光鼓清洁的时间。

项目	说明
关闭	禁用自动感光鼓清洁。
标准	设定自动感光鼓清洁的标准时长。
长	设定较长的自动感光鼓清洁时间。如果因潮湿致使打印图像模糊时，请设为 [长]。

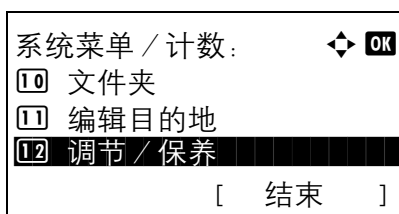

1 在系统菜单 / 计数菜单中，按 Δ 或 ∇ 键选择 [调节 / 保养]。

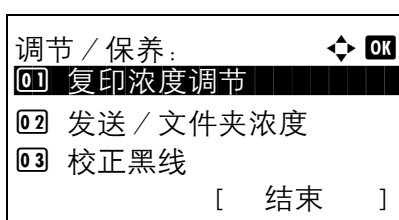

2 按**确定键**。此时会显示调节 / 保养菜单。

3 按 Δ 或 ∇ 键选择 [维修设定]。

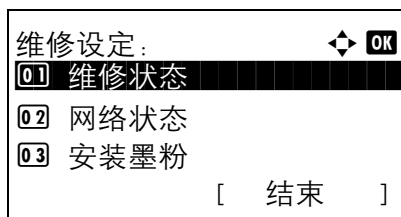

4 按**确定**键。此时会显示维修设定菜单。

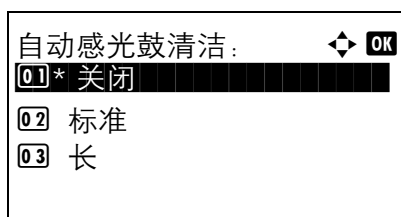

5 按 Δ 或 ∇ 键选择 [自动感光鼓清洁]。

6 按**确定**键。此时会显示自动感光鼓清洁菜单。

7 按 Δ 或 ∇ 键选择 [关闭]、[标准] 或 [长]。

8 按**确定**键。此时会显示*完成*，并且画面返回至维修设定菜单。

感光鼓清洁

可设定感光鼓的清洁模式。打印质量下降时，清洁感光鼓可以恢复打印质量。主要用于维修服务人员的保养。

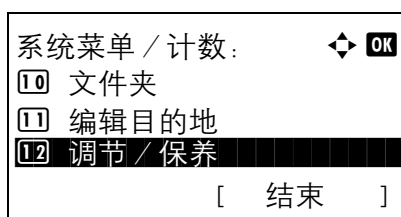

1 在系统菜单 / 计数菜单中，按 Δ 或 ∇ 键选择 [调节 / 保养]。

2 按**确定**键。此时会显示调节 / 保养菜单。

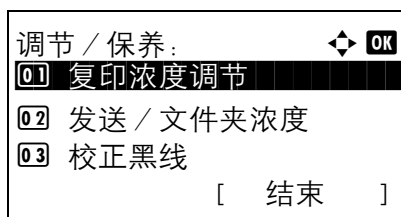

3 按 Δ 或 ∇ 键选择 [维修设定]。

4 按**确定**键。此时会显示维修设定菜单。

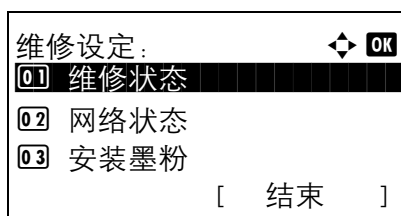

5 按 Δ 或 ∇ 键选择 [感光鼓清洁]。

开始感光鼓
清洁。
是否确定?
[是] [否]

6 按**确定**键。此时会显示确认画面。

7 按[是] (**左选择**键)。此时会执行感光鼓清洁。

编辑目的地 (地址簿 / 添加单触键)

将常用的目的地保存至地址簿或单触键。保存的目的地可进行更改。这些目的地可用于作为电子邮件发送、发送至文件夹和传真传送功能。

注：您可以通过 COMMAND CENTER (命令中心) 高效保存和编辑多个目的地。

添加个人目的地

最多可以登录 100 条个人地址。每个地址均可以包含如目的地名称、电子邮件地址、FTP 服务器文件夹路径、计算机文件夹路径以及传真号码等信息。

注：

- 如果启用了用户登录管理，您只有以具备管理员权限的身份登录机器才能编辑地址簿中的目的地。
- 有关输入字符的详情，请参阅附录-5 页上的字符输入方法。

请使用以下步骤登录新的单个个人。

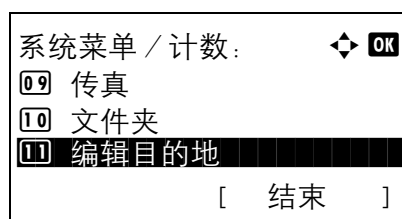

- 1 在系统菜单 / 计数菜单中，按 Δ 或 ∇ 键选择 [编辑目的地]。

8

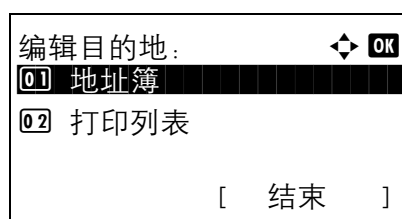

- 2 按确定键。此时会显示编辑目的地菜单。

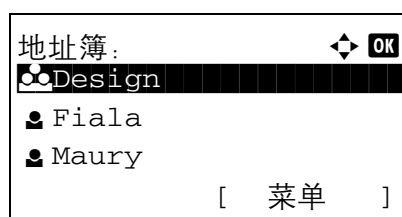

- 3 按 Δ 或 ∇ 键选择 [地址簿]。
- 4 按确定键。此时会显示地址簿列表画面。

注：如果未登录目的地，则地址簿中没有列表。

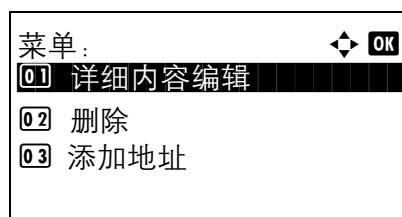

- 5 按 [菜单] (右选择键)。此时会显示菜单。

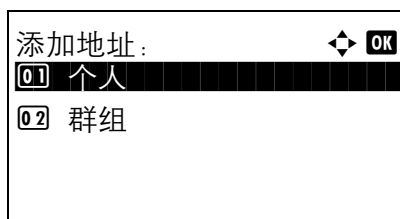

- 6 按 Δ 或 ∇ 键选择 [添加地址]。
- 7 按**确定**键。此时会显示添加地址画面。

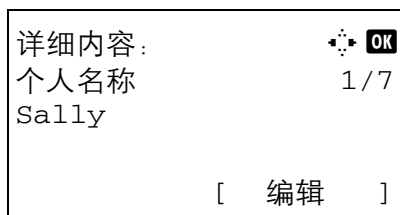

- 8 按 Δ 或 ∇ 键选择 [个人]。
- 9 按**确定**键。此时会显示编辑目的地画面。

注：如果登录的目的地已经达到最大数量，画面上会显示 *超出可登录的号码数* 并且返回至地址簿。

输入个人名称

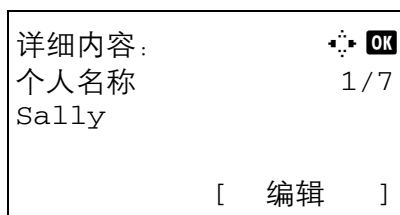

- 10 输入各项目并按**确定**键。此时会显示 *已登录*，并且画面返回至地址簿列表画面。

有关如何输入各项的信息，请参阅下文说明。

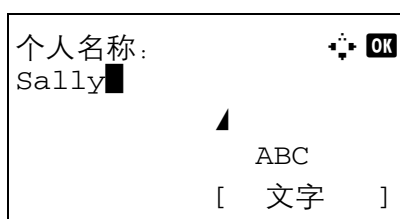

- 1 按 \triangleleft 或 \triangleright 键选择 [个人名称]。
- 2 按 [编辑] (右选择键)。此时会显示输入画面。
- 3 输入个人名称。
如果新建个人名称，则会输入为该目的地分配的地址编号。
- 4 按**确定**键。此时便登录好个人名称。

输入电子邮件地址

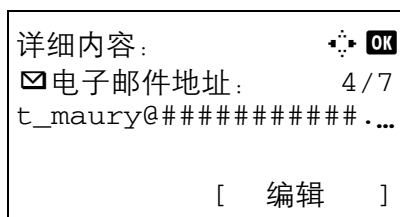

详细内容: OK
 ✉ 电子邮件地址: 4/7
 t_maury@#####...
[编辑]

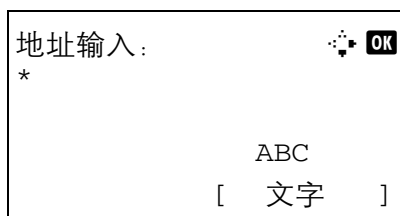

地址输入: OK
 *
 ABC
[文字]

- 1 按 ◀ 或 ▶ 键显示电子邮件地址。
- 2 按 [编辑] (右选择键)。此时会显示输入画面。
- 3 输入电子邮件地址。

注：您可以使用地址簿或单触键指定目的地。请参阅第 3-26 页上的指定目的地。

- 4 按确定键。此时便会登录好电子邮件地址。

输入文件夹 (SMB/FTP) 地址

文件夹 (SMB) 地址

下表说明了要输入的项目。

项目	说明	最大字符数
主机名*	发送计算机的主机名或 IP 地址	64 个字符
路径	至用来保存文件的文件夹的路径 例如, "\User\ScanData"	128 个字符
登录用户名	用于文件夹访问的用户名 例如, abcdnet\james.smith	64 个字符
登录密码	用于文件夹访问的密码	64 个字符

* 如果要指定一个不同于初始值 (139) 的端口号, 请使用 "主机名: 端口号" 的格式输入。(例如, SMBhostname: 140)

文件夹 (FTP) 地址

下表说明了要输入的项目。

项目	说明	最大字符数
主机名*	发送计算机的主机名或 IP 地址	64 个字符
路径	至用来保存文件的文件夹的路径 例如, “\User\ScanData”	128 个字符
登录用户名	用于文件夹访问的用户名 例如, <i>abcdnet\james.smith</i>	64 个字符
登录密码	用于文件夹访问的密码	64 个字符
加密	如果安全通信设为开启, 则可以在自动、DES、3DES 和 AES 中选择一种加密方法。	-

* 如果要指定一个不同于初始值 (21) 的端口号, 请使用 “主机名: 端口号” 的格式输入。(例如, FTPhostname: 140)

详细内容: 

 文件夹 (SMB): 4 / 6
Ntid7004

[编辑]

1 按 < 或 > 键显示文件夹 (SMB) 或文件夹 (FTP)。

主机名 (SMB): 

RD Center

ABC

[文字]

2 按 [编辑] (右选择键)。此时会显示输入画面。

3 输入主机名。

或

主机名 (FTP): 

RD Center

ABC

[文字]

注: 您可以使用地址簿或单触键指定目的地。请参阅第 3-26 页上的指定目的地。

请在 [] 中输入 IPv6 地址。

路径: 

RD3\report

ABC

[文字]

4 按确定键。此时会显示路径。

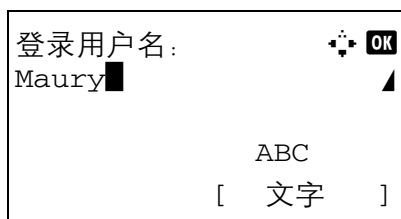

- 5 输入路径名称。
- 6 按**确定**键。此时会显示登录用户名。

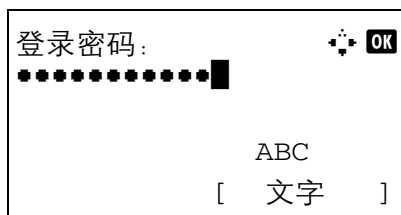

- 7 输入登录用户名。
- 8 按**确定**键。此时会显示登录密码画面。

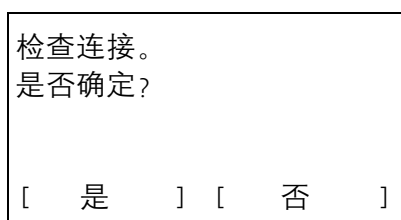

- 9 输入登录密码。
- 10 按**确定**键。此时会显示确认画面。

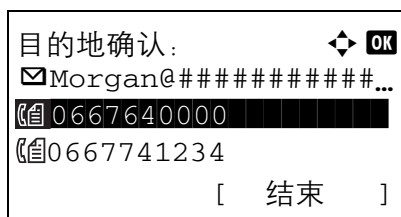

注: 如果将确认输入的新目的地的画面 (第8-88页) 设定为 [开启], 则会显示一个确认输入的主机名和路径名称的画面。再次输入相同的主机名和路径名称, 然后在相应的画面上按**确定**键。

- 11 按 [是] (左选择键)。此时便会与输入的目的地建立连接。

如果连接成功, 画面上会显示**已连接**。按 [确定] (右选择键)。此时会显示**完成**, 并且登录好文件夹 (SMB/FTP) 地址。

如果连接失败, 画面上会显示**无法连接**。按 [确定] (右选择键)。重新出现步骤2中显示的画面。检查并重新输入目的地。

地址编号

地址编号为目的地的 ID。新建目的地时，机器会自动分配未使用的最小地址编号。您可以分别为个人和群组选择 100 和 20 以内可用的编号。

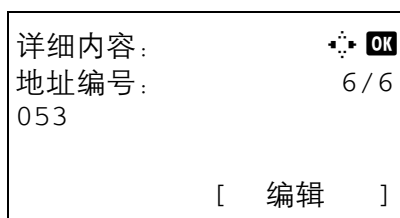

1 按 ◀ 或 ▶ 键显示地址编号。

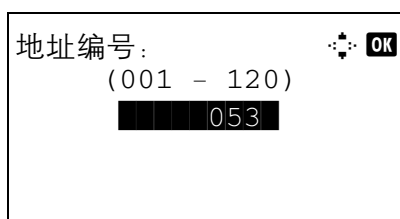

2 按 [编辑] (右选择键)。此时会显示输入画面。

3 按 ▲ 或 ▼ 键或数字键输入地址编号。

4 按确定键。此时便登录好地址编号。

注：如果输入已登录的地址编号，画面上会显示 *该地址编号已登录*。并返回至步骤 2 画面。

添加群组

将两个或多个个人联系人编入一个群组。群组中的目的地可以同时添加。添加群组时，最多可以将 20 个群组添加到地址簿中。

注：如果启用了用户登录管理，您只有以具备管理员权限的身份登录机器才能编辑地址簿中的目的地。将一个群组添加到地址簿之前，必须首先添加群组中包含的个人。最多可将 100 个目的地添加为地址。可将其中 1 个目的地指定为 FTP 或 SMB 地址。其余 99 个目的地可指定为电子邮件和 / 或传真地址。例如，您可以添加 75 个电子邮件地址，24 个传真地址和 1 个 FTP 地址。

请使用以下步骤登录群组。

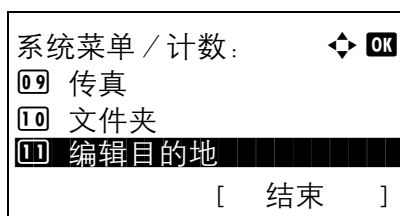

1 在系统菜单 / 计数菜单中，按 ▲ 或 ▼ 键选择 [编辑目的地]。

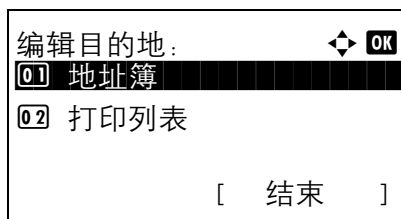

2 按**确定**键。此时会显示编辑目的地菜单。

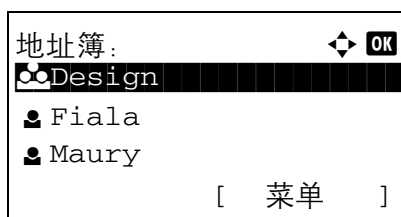

3 按 Δ 或 ∇ 键选择 [地址簿]。

4 按**确定**键。此时会显示地址簿列表画面。

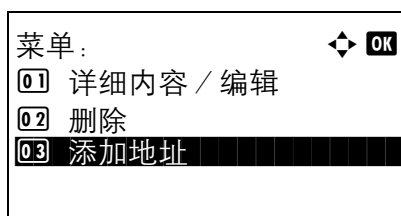

5 按 [菜单] (右选择键)。此时会显示菜单。

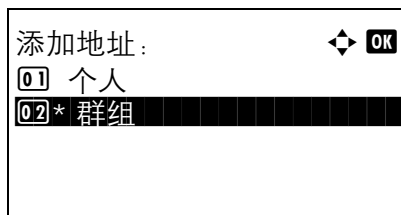

6 按 Δ 或 ∇ 键选择 [添加地址]。

7 按**确定**键。此时会显示添加地址画面。

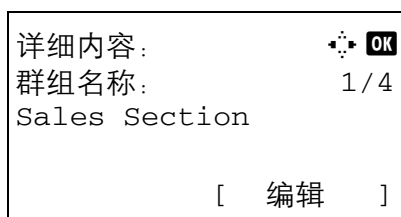

8 按 Δ 或 ∇ 键选择 [群组]。

9 按**确定**键。此时会显示编辑群组画面。

注：如果登录的群组已经达到最大数量，画面上会显示*超出可登录的号码数*。并且返回至地址簿。

10 输入各项目并按**确定**键。此时会显示已登录，并且画面返回至地址簿列表画面。

有关如何输入各项的信息，请参阅下文说明。

输入群组名称

详细内容:		OK
群组名称:	1 / 4	
Sales Section		
[编辑]		

群组名称:		OK
Sales█		
▲	ABC	
[文字]		

- 1 按 ◀ 或 ▶ 键显示群组名称。
- 2 按 [编辑] (右选择键)。此时会显示输入画面。
- 3 输入群组名称。
如果新建群组名称, 则会输入为目的地分配的地址编号。
- 4 按确定键。此时便登录好群组名称。

输入群组成员

详细内容:		OK
群组成员:	2 / 3	
30		
[编辑]		

群组成员:		OK
☑ Sally		
☞ Morgan		
☞ Morgan		
[菜单]		

菜单:		OK
① 详细内容		
② 删除		
③ 添加成员		

- 1 按 ◀ 或 ▶ 键显示群组成员。
- 2 按 [编辑] (右选择键)。此时会显示已登录至群组的目的地列表。
- 3 按 [菜单] (右选择键)。此时会显示群组编辑菜单。
- 4 按 ▲ 或 ▼ 键选择 [添加成员]。

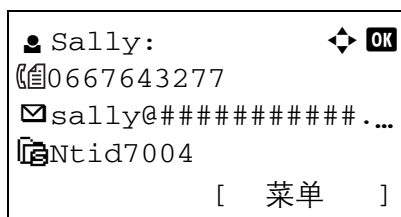
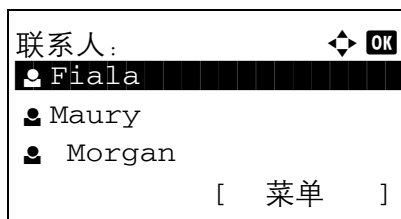

删除群组成员

要删除已登录至群组的成员，请执行以下步骤。

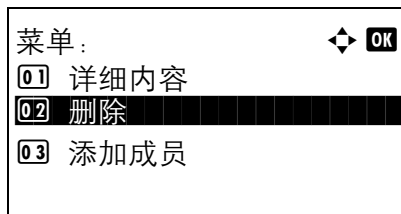
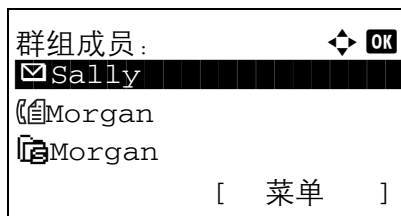

5 按**确定**键。此时会显示地址簿中已登录的目的地列表。

注：如果已经在群组中登录了 100 个成员，则画面上会显示超出可登录的号码数。并返回至群组成员画面。

6 按 Δ 或 ∇ 键选择希望添加至群组的目的地。

7 按**确定**键。此时会显示已登录至所选目的地的发送地址。

8 按 Δ 或 ∇ 键选择发送地址。

9 按**确定**键。此时所选的目的地便会被添加至群组，且画面返回至群组成员画面。

注：如果选择一个已登录至群组的个人目的地，则画面上会显示该地址已登录。并返回至步骤 7 的画面。

1 显示群组成员时，按 [编辑] (右选择键)。此时会显示已登录至群组的目的地列表。

2 按 Δ 或 ∇ 键选择希望删除的目的地。

3 按 [菜单] (右选择键)。此时会显示群组编辑菜单。

4 按 Δ 或 ∇ 键选择 [删除]。

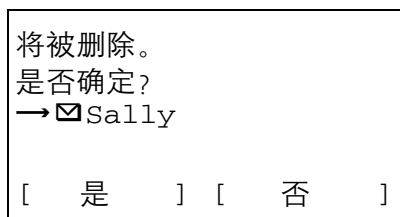

5 按**确定键**。此时会显示一条确认信息。

6 按 [是] (**左选择键**)。此时会显示**完成**，并且画面返回至群组成员画面。

输入地址编号

地址编号为目的地的 ID。新建目的地时，机器会自动分配未使用的最小地址编号。您可以分别为个人和群组选择 100 和 20 以内可用的编号。

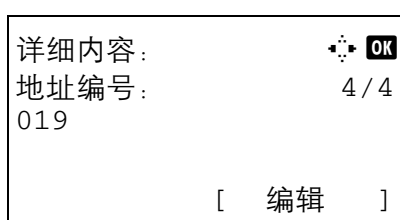

1 按 **<** 或 **>** 键显示地址编号。

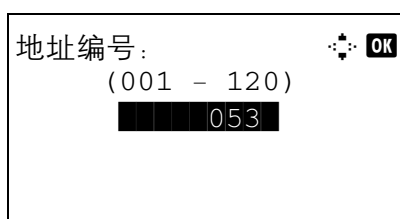

2 按 [编辑] (**右选择键**)。此时会显示输入画面。

3 按 **△** 或 **▽** 键或数字键输入地址编号。

4 按**确定键**。此时便登录好地址编号。

注：如果输入已登录的地址编号，画面上会显示**该地址编号已登录**。并返回至步骤 2 画面。

编辑目的地

编辑 / 删除已添加到地址簿的目的地 (个人)。

请使用以下步骤编辑目的地。

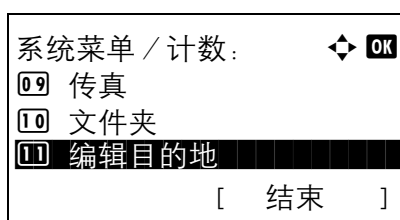

1 在系统菜单 / 计数菜单中，按 **△** 或 **▽** 键选择 [编辑目的地]。

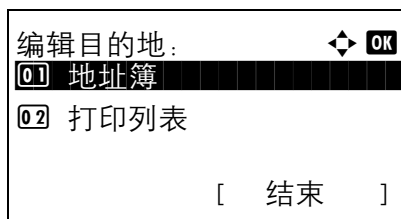

2 按**确定**键。此时会显示编辑目的地菜单。

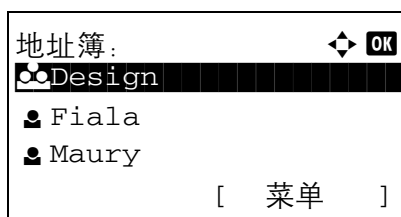

3 按 Δ 或 ∇ 键选择 [地址簿]。

4 按**确定**键。此时会显示地址簿列表画面。

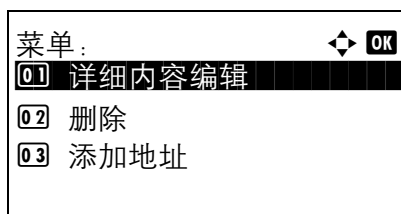

5 按 Δ 或 ∇ 键选择希望编辑的目的地。

6 按 [菜单] (右选择键)。此时会显示菜单。

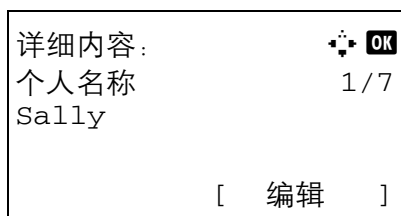

7 按 Δ 或 ∇ 键选择 [详细内容 / 编辑]。

8 按**确定**键。此时会显示编辑所选目的地的画面。

此处所示的画面为选择个人目的地时的画面。

9 根据需要编辑各项目。

有关如何编辑各项目的信息，请参阅第 8-105 页上的添加个人目的地和第 8-110 页上的添加群组。

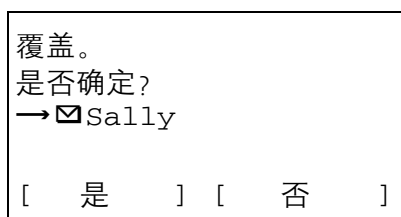

10 完成编辑后，按**确定**键。此时会显示确认画面。

11 按 [是] (左选择键)。此时会显示已登录，并且画面返回至地址簿列表画面。

将目的地添加至单触键

本机具有 11 个单触键，您可以在每个单触键上登录 2 个目的地。

单触键的布局如下所示：

编号 1	编号 2	编号 3	编号 4
编号 12	编号 13	编号 14	编号 15
编号 5	编号 6	编号 7	编号 8
编号 16	编号 17	编号 18	编号 19
编号 9	编号 10	编号 11	换位
编号 20	编号 21	编号 22	

注：有关如何使用单触键的信息，请参阅第 3-3 页上的单触键。

登录新的目的地

请使用以下步骤在单触键下登录新的目的地。

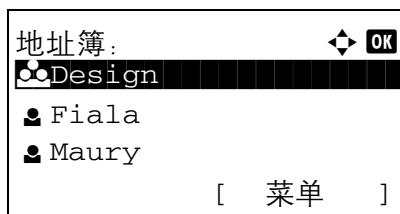
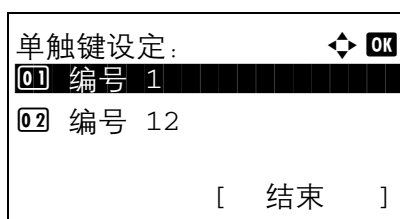

- 1 在发送或传真画面中，按住希望为其登录目的地的单触键 2 秒或更长时间。此时会显示选择按键设定菜单。

此处所示的画面为按住编号 1 / 编号 12 时显示的画面。

- 2 按 Δ 或 ∇ 键选择希望为其登录目的地的单触键号。
- 3 按确定键。此时会显示地址簿列表画面。

- 4 按 Δ 或 ∇ 键选择希望登录的目的地。

注：如果希望在地址簿中搜索目的地，请参阅第 3-27 页上的在地址簿中搜索。

- 5 按确定键。此时便会将所选目的地登录至单触键。此时会显示已登录，并且画面返回至基本画面。

编辑单触键

编辑 / 删除已添加到单触键的目的地。

请使用以下步骤编辑单触键。

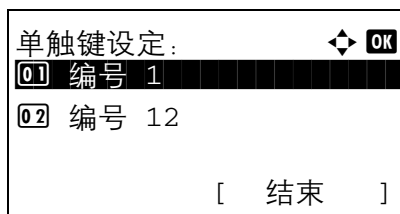

- 1 在发送或传真画面中，按住希望编辑其中的目的地的单触键 2 秒或更长时间。此时会显示选择按钮设定菜单。

此处所示的画面为按住编号 1 / 编号 12 时显示的画面。

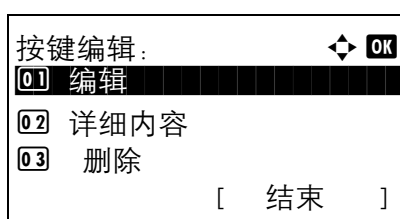

- 2 按 Δ 或 ∇ 键选择希望编辑其中的目的地的单触键号。
- 3 按**确定**键。此时会显示按钮编辑菜单。

- 4 按 Δ 或 ∇ 键选择 [编辑]。

注：如果在此处选择 [删除] 并按**确定**键，您可以删除目的地的登录状态。如果在显示的画面中按 [是] (左选择键)，画面上会显示**完成**，并且会删除目的地的登录状态。



- 5 按**确定**键。此时会显示地址簿列表画面。

- 6 按 Δ 或 ∇ 键选择希望新登录的目的地。

注：如果希望在地址簿中搜索目的地，请参阅第 3-27 页上的**在地址簿中搜索**。

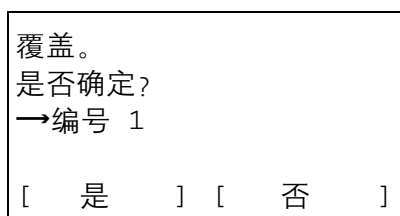

- 7 按**确定**键。此时会显示确认画面。

- 8 按 [是] (左选择键)。此时所选目的地会覆盖之前的目的地被登录至单触键。此时会显示已登录, 并且画面返回至基本画面。

重新启动系统

在不关闭主电源开关的情况下重新启动打印机。使用此方法可处理本机出现的任何不稳定的操作。(与计算机重启的原理相同。)

请使用以下步骤重新启动系统。

- 1 在系统菜单 / 计数菜单中，按 Δ 或 ∇ 键选择 [系统]，然后按 **确定键**。

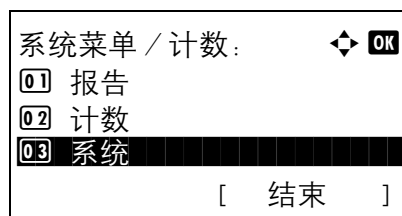

此时会显示登录画面。然后，请输入具有管理员权限的用户 ID 和密码进行登录，并按 [登录] (右选择键)。

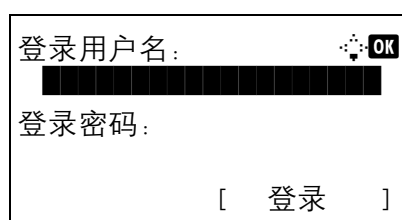

- 2 此时会显示系统菜单。

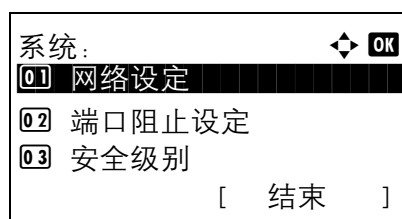

- 3 按 Δ 或 ∇ 键选择 [重启]。
- 4 按 **确定键**。此时会显示确认画面。

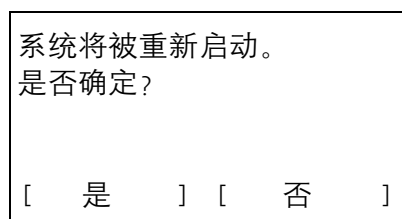

- 5 按 [是] (左选择键)。此时便会重新启动打印机。

如果按 [否] (右选择键)，打印机不会重新启动，且画面会返回至系统菜单。

网络设定

您可以使用以下网络设定。

- 网络端口设定 ...8-120
- TCP/IP (IPv4) 设定 ...8-121
- TCP/IP (IPv6) 设定 ...8-130
- NetWare 设定 ...8-131
- AppleTalk 设定 ...8-132
- 协议详细内容 ...8-136

网络端口设定

指定要使用的网络端口的设定。默认设定为*自动*。

请使用以下步骤选择接口。

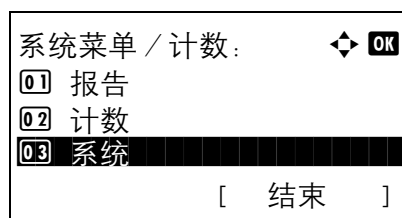

- 1 在系统菜单 / 计数菜单中，按 Δ 或 ∇ 键选择 [系统]，然后按**确定**键。

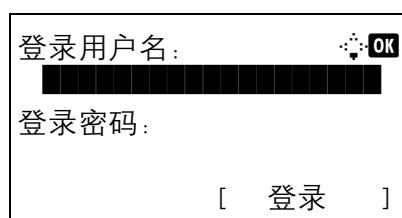

此时会显示登录画面。然后，请输入具有管理员权限的用户 ID 和密码进行登录，并按 [登录] (右选择键)。

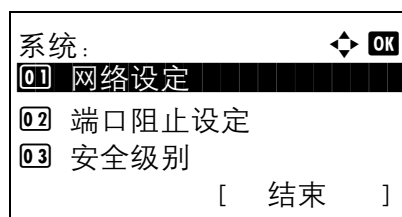

- 2 此时会显示系统菜单。

- 3 按 Δ 或 ∇ 键选择 [网络设定]。

- 4 按**确定**键。此时会显示网络设定菜单。

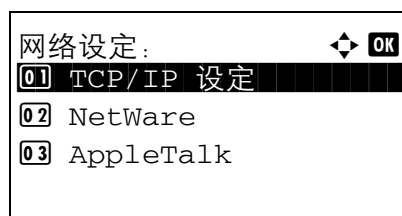

- 5 按 Δ 或 ∇ 键选择 [网络端口]。

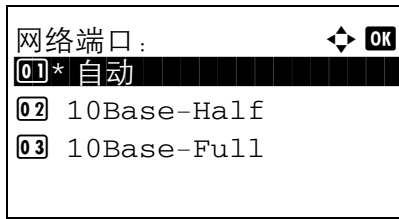

6 按**确定**键。此时会显示网络端口。

7 按 Δ 或 ∇ 键选择所需的网络端口。

可用的网络端口如下所示：

自动
10Base-Half
10Base-Full
100Base-Half
100Base-Full

8 按**确定**键。此时会显示*完成*，并且画面返回至网络设定菜单。

TCP/IP (IPv4) 设定

设置 TCP/IP 可将本机连接到 Windows 网络。请设定 IP 地址、子网掩码和网关地址。相关默认设定为“TCP/IP 协议：*开启*、DHCP：*开启*以及 Bonjour：*关闭*”。

注：输入 IP 地址前，请获得网络管理员的许可。

请使用以下步骤设置 TCP/IP (IPv4) 设定。

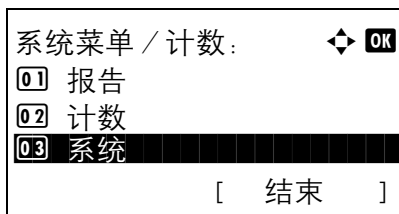

1 在系统菜单 / 计数菜单中，按 Δ 或 ∇ 键选择 [系统]，然后按**确定**键。

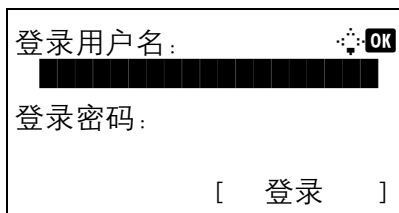

此时会显示登录画面。然后，请输入具有管理员权限的用户 ID 和密码进行登录，并按 [登录] (右选择键)。

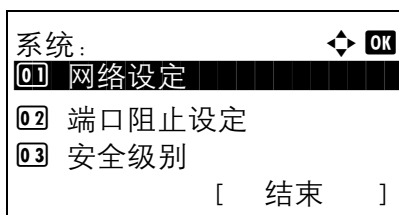

2 此时会显示系统菜单。

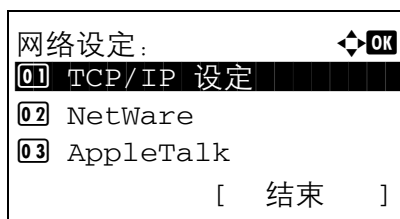

- 3 按 Δ 或 ∇ 键选择 [网络设定]。
- 4 按确定键。此时会显示网络设定菜单。

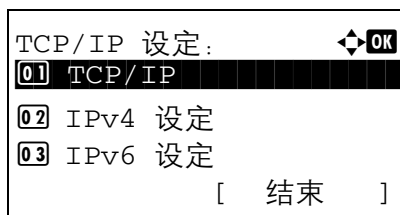

- 5 按 Δ 或 ∇ 键选择 [TCP/IP 设定]。
- 6 按确定键。此时会显示 TCP/IP 设定菜单。

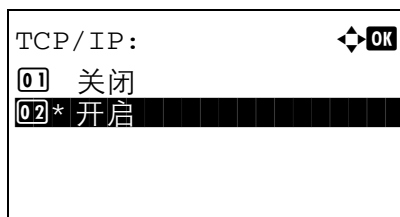

- 7 按 Δ 或 ∇ 键选择 [TCP/IP]。
- 8 按确定键。此时会显示 TCP/IP。

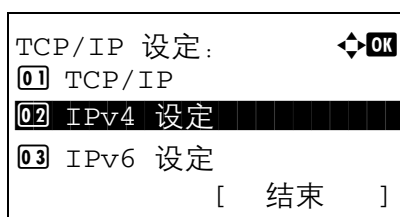

- 9 按 Δ 或 ∇ 键选择 [开启]，然后按确定键。
此时会显示完成，并且画面返回至 TCP/IP 设定菜单。

- 10 按 Δ 或 ∇ 键选择 [IPv4 设定]。



- 11 按确定键。此时会显示 IPv4 设定菜单。

- 12 按 Δ 或 ∇ 键选择 [DHCP]。

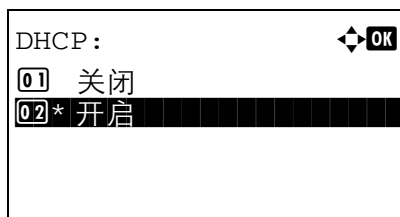

13 按**确定键**。此时会显示 DHCP。



14 按 Δ 或 ∇ 键选择 [关闭], 然后按**确定键**。

此时会显示**完成**, 并且画面返回至 IPv4 设定菜单。

15 按 Δ 或 ∇ 键选择 [Bonjour]。

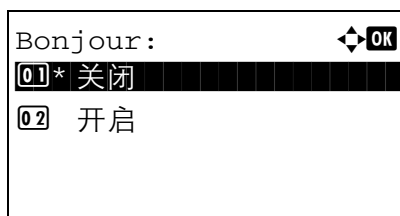

16 按**确定键**。此时会显示 Bonjour。

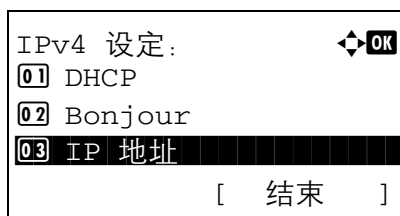

17 按 Δ 或 ∇ 键选择 [关闭], 然后按**确定键**。

此时会显示**完成**, 并且画面返回至 IPv4 设定菜单。

18 按 Δ 或 ∇ 键选择 [IP 地址]。

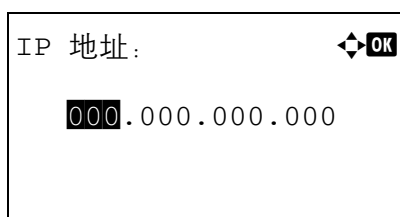

19 按**确定键**。此时会显示 IP 地址。

20 使用箭头键输入 IP 地址。

按 \triangleleft 或 \triangleright 键左右移动光标位置。

IP 地址: ⬆️⬇️⬆️⬇️ OK

123.145.167.189

IPv4 设定: ⬆️⬇️⬆️⬇️ OK

03 IP 地址

04 子网掩码

05 默认网关

[结束]

子网掩码: ⬆️⬇️⬆️⬇️ OK

000.000.000.000

IPv4 设定: ⬆️⬇️⬆️⬇️ OK

03 IP 地址

04 子网掩码

05 默认网关

[结束]

按 Δ 或 ∇ 键或数字键输入 IP 地址。每 3 位数字可以在 000 至 255 的范围内设定。

重要：DHCP 设定 (第 8-126 页) 为 [开启] 时，画面上会显示当前 IP 地址，且该地址无法更改。

设定 IP 地址时，请将 DHCP 设定 (第 8-126 页) 设定为关闭。

21 按**确定**键。此时会显示**完成**，并且画面返回至 IPv4 设定菜单。

22 按 Δ 或 ∇ 键选择 [子网掩码]。

23 按**确定**键。此时会显示子网掩码。

24 使用箭头键输入子网掩码。

按 \triangleleft 或 \triangleright 键左右移动光标位置。

按 Δ 或 ∇ 键或数字键输入子网掩码。每 3 位数字可以在 000 至 255 的范围内设定。

重要：DHCP 设定 (第 8-126 页) 为 [开启] 时，画面上会显示当前子网掩码，且该子网掩码无法更改。

设定子网掩码时，请将 DHCP 设定 (第 8-126 页) 设定为关闭。

25 按**确定**键。此时会显示**完成**，并且画面返回至 IPv4 设定菜单。

26 按 Δ 或 ∇ 键选择 [默认网关]。



27 按**确定**键。此时会显示默认网关。

28 使用箭头键输入默认网关。

按 ◀ 或 ▶ 键左右移动光标位置。

按 ▲ 或 ▼ 键或数字键输入默认网关。每 3 位数字可以在 000 至 255 的范围内设定。

重要：DHCP 设定 (第 8-126 页) 为 [开启] 时，画面上会显示当前默认网关，且该默认网关无法更改。

设定默认网关时，请将 DHCP 设定 (第 8-126 页) 设定为关闭。

29 按**确定**键。此时会显示**完成**，并且画面返回至 IPv4 设定菜单。

DHCP 设定

选择是否使用 DHCP 服务器。默认设定为开启。

请使用以下步骤指定 DHCP 设定。

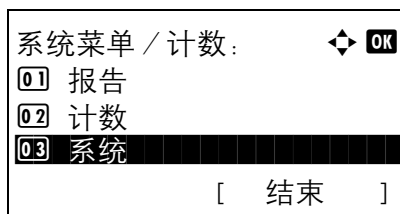

- 1 在系统菜单 / 计数菜单中，按 Δ 或 ∇ 键选择 [系统]，然后按确定键。

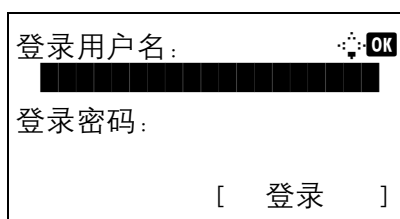

此时会显示登录画面。然后，请输入具有管理员权限的用户 ID 和密码进行登录，并按 [登录] (右选择键)。

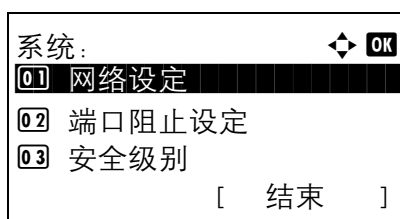

- 2 此时会显示系统菜单。

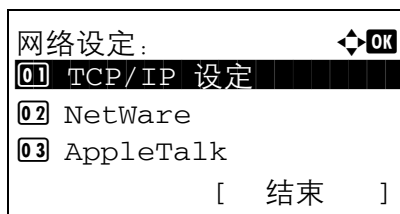

- 3 按 Δ 或 ∇ 键选择 [网络设定]。
- 4 按确定键。此时会显示网络设定菜单。

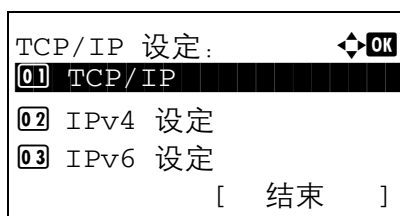

- 5 按 Δ 或 ∇ 键选择 [TCP/IP 设定]。
- 6 按确定键。此时会显示 TCP/IP 设定菜单。

- 7 按 Δ 或 ∇ 键选择 [TCP/IP]。

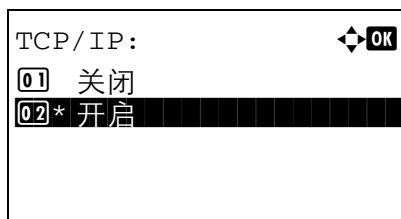

8 按**确定键**。此时会显示 TCP/IP。

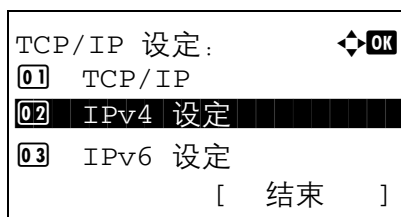

9 按 Δ 或 ∇ 键选择 [开启], 然后按**确定键**。

此时会显示**完成**, 并且画面返回至 TCP/IP 设定菜单。

10 按 Δ 或 ∇ 键选择 [IPv4 设定]。



11 按**确定键**。此时会显示 IPv4 设定菜单。

12 按 Δ 或 ∇ 键选择 [DHCP]。

13 按**确定键**。此时会显示 DHCP。

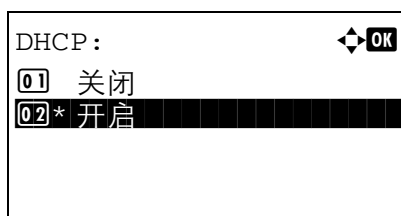

14 按 Δ 或 ∇ 键选择 [开启] 或 [关闭], 然后按**确定键**。

此时会显示**完成**, 并且画面返回至 IPv4 设定菜单。

Bonjour 设定

选择是否使用 Bonjour。默认设定为关闭。

请使用以下步骤指定 Bonjour 设定。

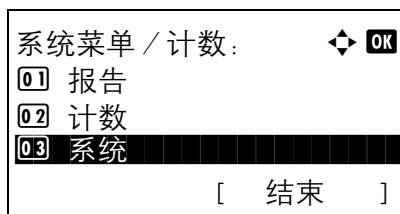

- 1 在系统菜单 / 计数菜单中，按 Δ 或 ∇ 键选择 [系统]，然后按确定键。

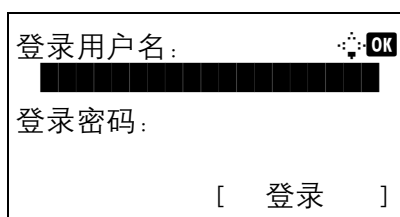

此时会显示登录画面。然后，请输入具有管理员权限的用户 ID 和密码进行登录，并按 [登录] (右选择键)。

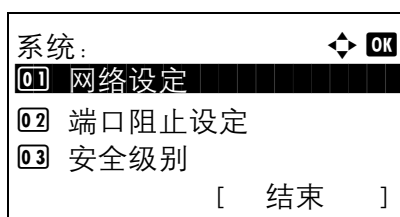

- 2 此时会显示系统菜单。

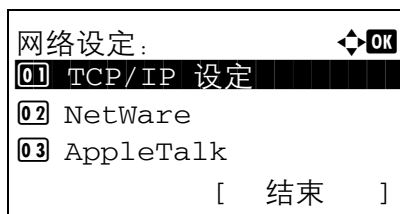

- 3 按 Δ 或 ∇ 键选择 [网络设定]。
- 4 按确定键。此时会显示网络设定菜单。

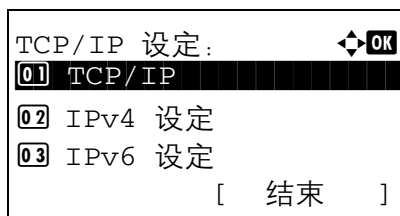

- 5 按 Δ 或 ∇ 键选择 [TCP/IP 设定]。
- 6 按确定键。此时会显示 TCP/IP 设定菜单。

- 7 按 Δ 或 ∇ 键选择 [TCP/IP]。

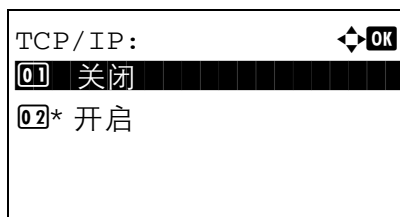

8 按**确定键**。此时会显示 TCP/IP。

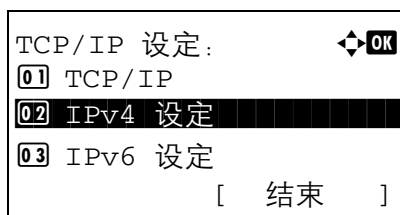

9 按 Δ 或 ∇ 键选择 [开启], 然后按**确定键**。

此时会显示**完成**, 并且画面返回至 TCP/IP 设定菜单。

10 按 Δ 或 ∇ 键选择 [IPv4 设定]。



11 按**确定键**。此时会显示 IPv4 设定菜单。

12 按 Δ 或 ∇ 键选择 [Bonjour]。

13 按**确定键**。此时会显示 Bonjour。

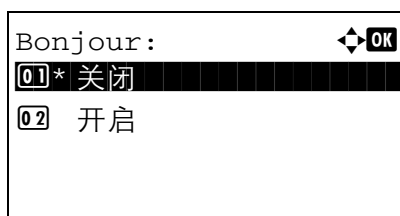

14 按 Δ 或 ∇ 键选择 [开启] 或 [关闭], 然后按**确定键**。

此时会显示**完成**, 并且画面返回至 IPv4 设定菜单。

TCP/IP (IPv6) 设定

设置 TCP/IP (IPv6) 可将本机连接到网络。默认设定为关闭。

请使用以下步骤设定 TCP/IP (IPv6) 设定。

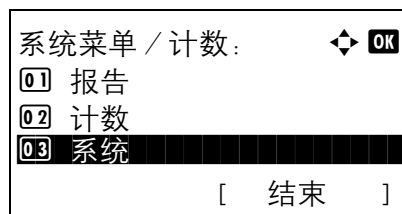

- 1 在系统菜单 / 计数菜单中, 按 Δ 或 ∇ 键选择 [系统], 然后按确定键。

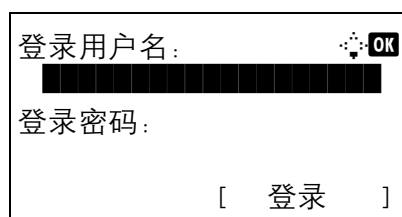

此时会显示登录画面。然后, 请输入具有管理员权限的用户 ID 和密码进行登录, 并按 [登录] (右选择键)。

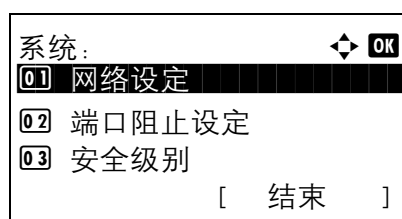

- 2 此时会显示系统菜单。



- 3 按 Δ 或 ∇ 键选择 [网络设定]。
- 4 按确定键。此时会显示网络设定菜单。

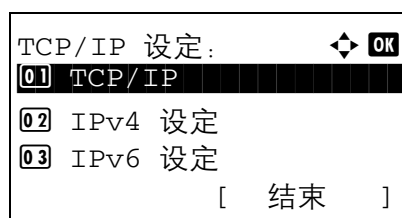

- 5 按 Δ 或 ∇ 键选择 [TCP/IP 设定]。
- 6 按确定键。此时会显示 TCP/IP 设定菜单。

- 7 按 Δ 或 ∇ 键选择 [IPv6 设定]。

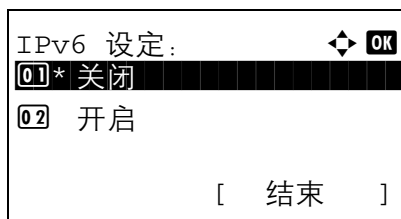

8 按**确定键**。此时会显示 IPv6 设定菜单。

9 按 Δ 或 ∇ 键选择 [开启] 或 [关闭]。

10 按**确定键**。此时会显示**完成**，并且画面返回至 TCP/IP 设定菜单。

NetWare 设定

选择 NetWare 网络连接。之后，在自动、Ethernet-II、802.3、802.2 或 SNAP 之间选择 NetWare 网络的帧类型。默认设定为“关闭”。

请使用以下步骤设定 NetWare 设定。

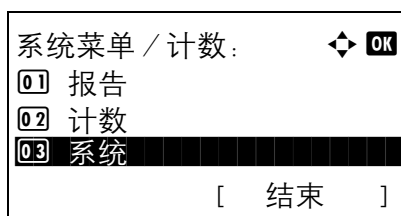

1 在系统菜单 / 计数菜单中，按 Δ 或 ∇ 键选择 [系统]，然后按**确定键**。

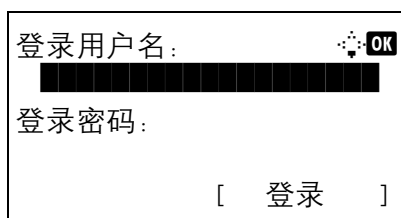

此时会显示登录画面。然后，请输入具有管理员权限的用户 ID 和密码进行登录，并按 [登录] (右选择键)。

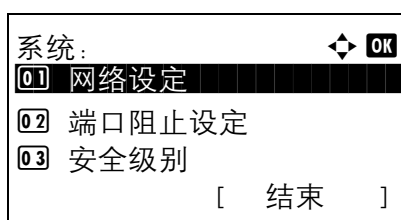

2 此时会显示系统菜单。

3 按 Δ 或 ∇ 键选择 [网络设定]。

4 按**确定键**。此时会显示网络设定菜单。



5 按 Δ 或 ∇ 键选择 [NetWare]。

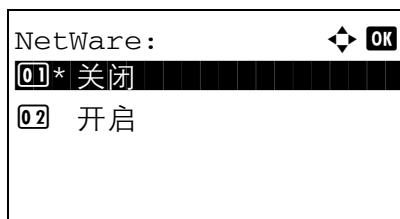

6 按**确定键**。此时会显示 NetWare 菜单。

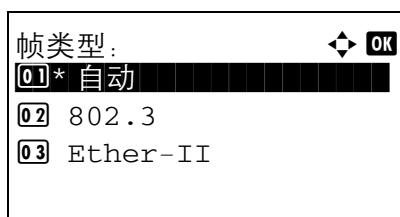

7 按 Δ 或 ∇ 键选择 [开启] 或 [关闭]。

如果选择了 [开启], 请按**确定键**, 此时会显示帧类型菜单。按 Δ 或 ∇ 键选择所需的帧类型。

可用的帧类型如下所示:

自动
802.3
Ether-II
802.2
SNAP

8 按**确定键**。此时会显示**完成**, 并且画面返回至网络设定菜单。

有关重新启动系统的详情, 请参阅第 8-119 页上的**重新启动系统**。

AppleTalk 设定

选择 Apple Talk 网络连接。默认设定为**开启**。

请使用以下步骤设置 AppleTalk 设定。

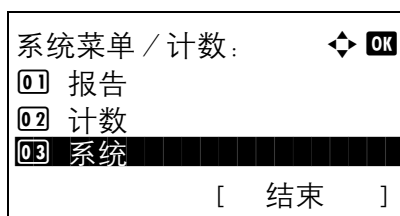

1 在系统菜单 / 计数菜单中, 按 Δ 或 ∇ 键选择 [系统], 然后按**确定键**。

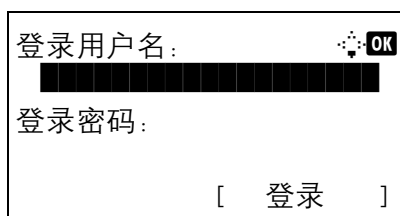

此时会显示登录画面。然后, 请输入具有管理员权限的用户 ID 和密码进行登录, 并按 [登录] (右选择键)。

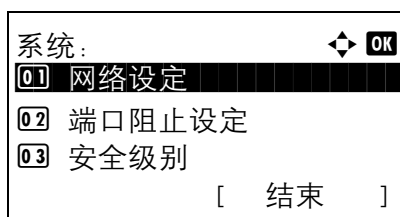

2 此时会显示系统菜单。

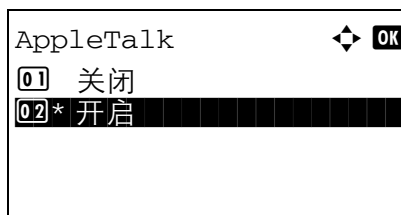
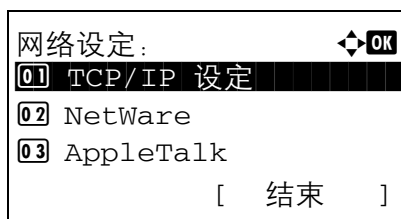

- 3 按 Δ 或 ∇ 键选择 [网络设定]。
- 4 按确定键。此时会显示网络设定菜单。

- 5 按 Δ 或 ∇ 键选择 [AppleTalk]。
- 6 按确定键。此时会显示 AppleTalk。

- 7 按 Δ 或 ∇ 键选择 [开启] 或 [关闭]，然后按确定键。此时会显示完成，并且画面返回至网络设定菜单。

WSD 扫描设定

选择是否使用 WSD 扫描。默认设定为开启。

请使用以下步骤设定 WSD 扫描设定。更改设定后必须重新启动机器。

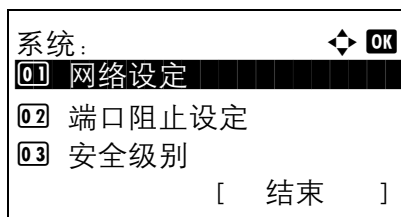
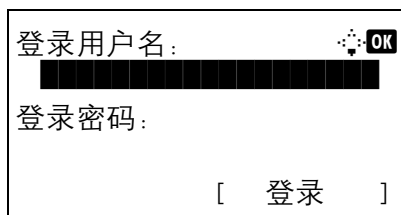
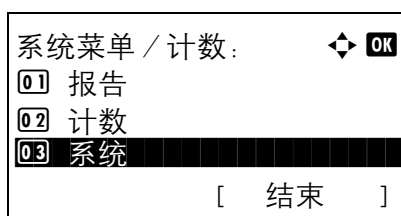

- 1 在系统菜单 / 计数菜单中，按 Δ 或 ∇ 键选择 [系统]，然后按确定键。

此时会显示登录画面。然后，请输入具有管理员权限的用户 ID 和密码进行登录，并按 [登录] (右选择键)。

- 2 此时会显示系统菜单。

- 3 按 Δ 或 ∇ 键选择 [网络设定]。

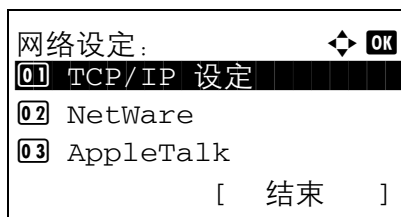

4 按**确定**键。此时会显示网络设定菜单。

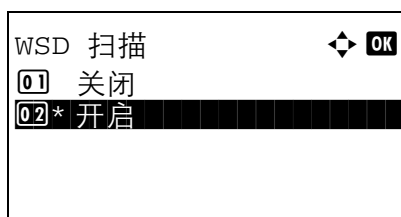

5 按 Δ 或 ∇ 键选择 [WSD 扫描]。

6 按**确定**键。此时会显示 WSD 扫描菜单。

7 按 Δ 或 ∇ 键选择 [开启] 或 [关闭]。

8 按**确定**键。此时会显示*完成*，并且画面返回至网络设定菜单。

WSD 打印设定

选择是否使用 WSD 打印。默认设定为*开启*。

请使用以下步骤设定 WSD 打印设定。更改设定后必须重新启动机器。

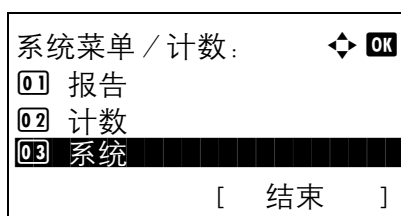

1 在系统菜单 / 计数菜单中，按 Δ 或 ∇ 键选择 [系统]，然后按**确定**键。

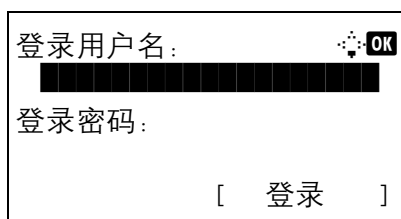

此时会显示登录画面。然后，请输入具有管理员权限的用户 ID 和密码进行登录，并按 [登录] (右选择键)。

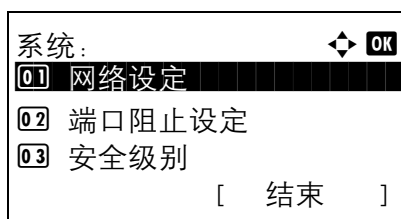

2 此时会显示系统菜单。

3 按 Δ 或 ∇ 键选择 [网络设定]。



4 按**确定**键。此时会显示网络设定菜单。

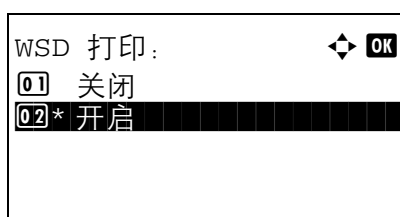

5 按 Δ 或 ∇ 键选择 [WSD 打印]。

6 按**确定**键。此时会显示 WSD 打印菜单。

7 按 Δ 或 ∇ 键选择 [开启] 或 [关闭]。

8 按**确定**键。此时会显示**完成**，并且画面返回至网络设定菜单。

协议详细内容

执行其他与网络有关的设定。

项目	说明	默认设定	重新启动系统*
NetBEUI	选择是否使用 NetBEUI 接收文件。	开启	×
LPD	选择是否使用 LPD 作为网络协议来接收文件。	开启	●
FTP (服务器)	选择是否使用 FTP 接收文件。	开启	●
FTP (客户端)	选择是否使用 FTP 发送文件以及设定要使用的端口号。	开启 端口编号: 21	×
Raw Port	选择是否使用 Raw Port 进行通信。	开启	●
LDAP	选择是否使用 LDAP。	关闭	×
SNMP	选择是否使用 SNMP 进行通信。	开启	●
SNMPv3	设定 SNMPv3。	关闭	●
SMB	选择是否使用 SMB 发送文件。	开启	×
SMTP (电子邮件传送)	选择是否使用 SMTP 发送电子邮件。	关闭	×
POP3 (电子邮件接收)	选择是否使用 POP3 接收电子邮件。	关闭	×
HTTP	选择是否使用 HTTP 进行通信。	开启	●
HTTPS	选择是否使用 HTTPS 进行通信。 必须在第8-140页上的SSL设定中将SSL设为[开启]。	开启	●
IPP	选择是否使用 IPP 以及设定要使用的端口号。	关闭 端口编号: 631	●

项目	说明	默认设定	重新启动系统*
IPP over SSL	选择是否使用 IPP over SSL。 必须在第8-140页上的SSL设定中将 SSL 设为 [开启]。	开启	●

- * ●: 更改设定后必须重新启动机器。
×: 更改设定后无需重新启动机器。

请使用以下步骤。

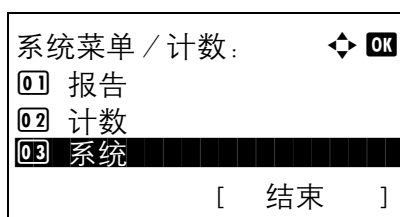

- 1 在系统菜单 / 计数菜单中, 按 Δ 或 ∇ 键选择 [系统], 然后按确定键。

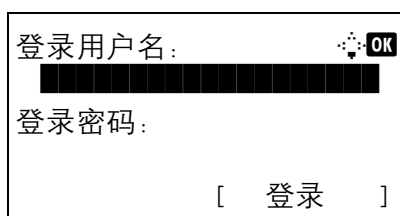

此时会显示登录画面。然后, 请输入具有管理员权限的用户 ID 和密码进行登录, 并按 [登录] (右选择键)。

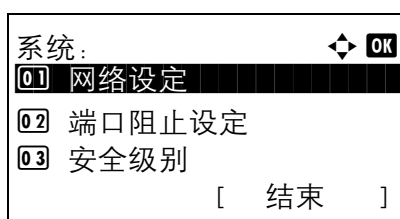

- 2 此时会显示系统菜单。

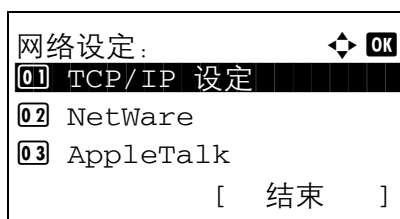

- 3 按 Δ 或 ∇ 键选择 [网络设定]。
- 4 按确定键。此时会显示网络设定菜单。

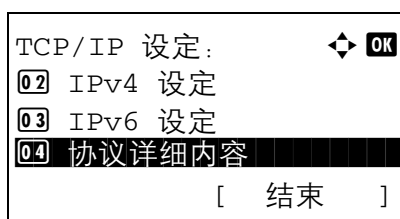

- 5 按 Δ 或 ∇ 键选择 [TCP/IP 设定]。
- 6 按确定键。此时会显示 TCP/IP 设定菜单。

- 7 按 Δ 或 ∇ 键选择 [协议详细内容]。

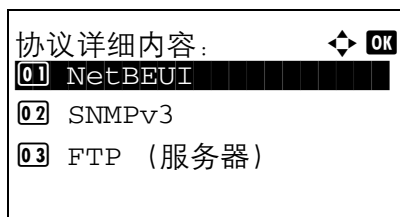

8 按**确定**键。此时会显示协议详细内容菜单。

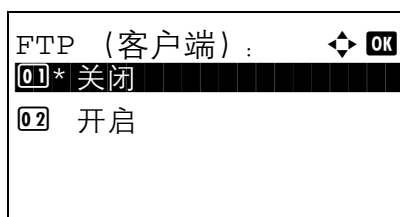

9 按 Δ 或 ∇ 键选择希望对其进行设定的项目。

10 按**确定**键。此时会显示步骤 9 中所选项目的设定画面。

此处所示的画面为选择了 [FTP (客户端)] 时的画面。

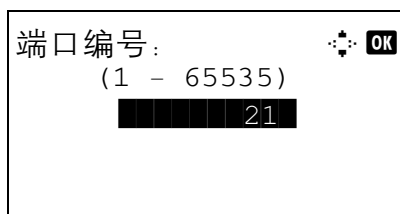

11 按 Δ 或 ∇ 键选择 [开启] 或 [关闭]。

如果分别将 [FTP (客户端)] 和 [IPP] 设定为 [开启] 并按下**确定**键，则会显示端口号输入画面。

按 Δ 或 ∇ 键或数字键设定端口编号。

12 按**确定**键。此时会显示**完成**，并且画面返回至协议详细内容菜单。

网络安全

您可以设置网络安全功能，以保护打印机操作和打印数据。

可以使用以下网络安全设定。

- IPsec 设定 ...8-139
- SSL 设定 ...8-140
- SNMPv3 设定 ...8-148

IPsec 设定

请在使用 IPsec 时执行此设定。默认设定为关闭，规则设定的默认设定也为关闭。

请使用以下步骤进行设定。

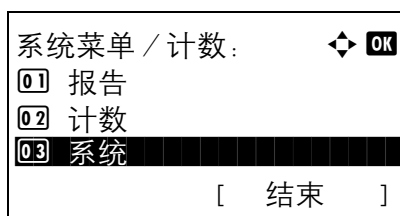

- 1 在系统菜单 / 计数菜单中，按 Δ 或 ∇ 键选择 [系统]，然后按确定键。

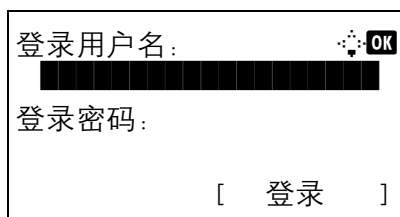

此时会显示登录画面。然后，请输入具有管理员权限的用户 ID 和密码进行登录，并按 [登录] (右选择键)。

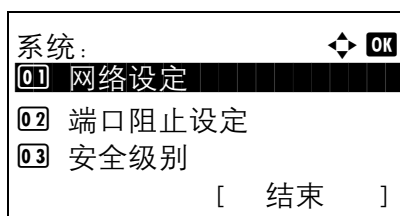

- 2 此时会显示系统菜单。



- 3 按 Δ 或 ∇ 键选择 [网络设定]。
- 4 按确定键。此时会显示网络设定菜单。

- 5 按 Δ 或 ∇ 键选择 [IPsec]。

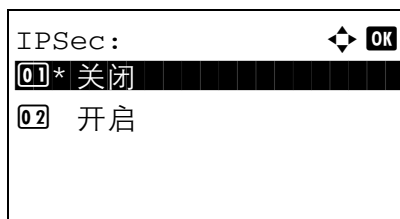

6 按**确定**键。此时会显示 IPSec 菜单。

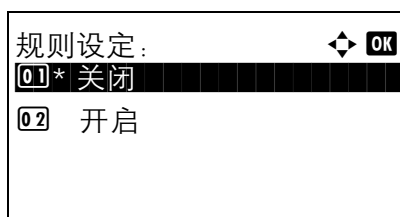

7 按 Δ 或 ∇ 键选择 [开启] 或 [关闭]。

如果选择了 [开启], 请按**确定**键, 此时会显示规则设定画面。按 Δ 或 ∇ 键选择 [开启] 或 [关闭]。

8 按**确定**键。此时会显示**完成**, 并且画面返回至网络设定菜单。

SSL 设定

此设定允许您使用 SSL 网络安全功能进行通信。您可以使用 SSL 设定选择是否使用 SSL 并且指定 IPP 端口和 HTTP 端口安全设定。

SSL

请在使用 SSL 时执行此设定。默认设定为**关闭**。

请使用以下步骤进行设定。

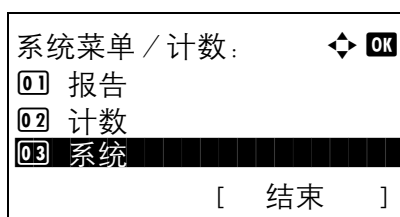

1 在系统菜单 / 计数菜单中, 按 Δ 或 ∇ 键选择 [系统], 然后按**确定**键。

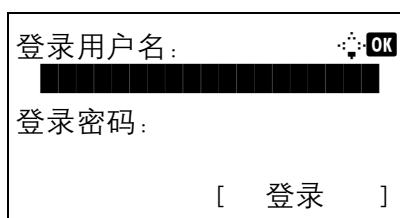

此时会显示登录画面。然后, 请输入具有管理员权限的用户 ID 和密码进行登录, 并按 [登录] (右选择键)。

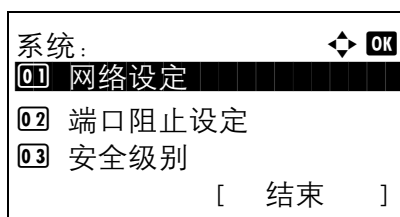

2 此时会显示系统菜单。

3 按 Δ 或 ∇ 键选择 [网络设定]。

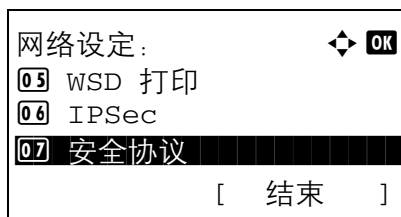

4 按**确定**键。此时会显示网络设定菜单。

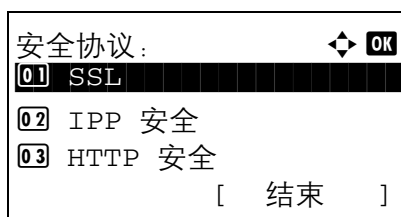

5 按 Δ 或 ∇ 键选择 [安全协议]。

6 按**确定**键。此时会显示安全协议菜单。



7 按 Δ 或 ∇ 键选择 [SSL]。

8 按**确定**键。此时会显示 SSL。

9 按 Δ 或 ∇ 键选择 [开启] 或 [关闭]。

10 按**确定**键。此时会显示**完成**，并且画面返回至安全协议菜单。

IPP 安全

指定 IPP 使用的协议。默认设定为仅 *IPP over SSL*。

请使用以下步骤进行设定。

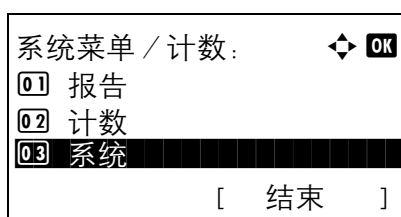

1 在系统菜单 / 计数菜单中，按 Δ 或 ∇ 键选择 [系统]，然后按**确定**键。

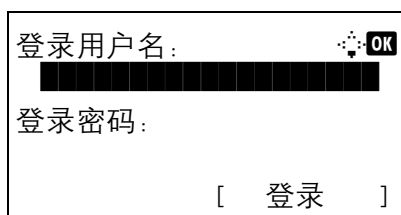

此时会显示登录画面。然后，请输入具有管理员权限的用户 ID 和密码进行登录，并按 [登录] (右选择键)。

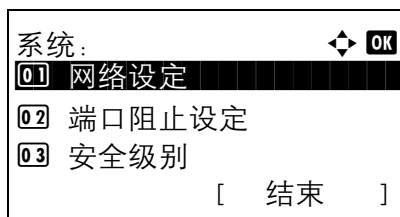

2 此时会显示系统菜单。



3 按 Δ 或 ∇ 键选择 [网络设定]。

4 按确定键。此时会显示网络设定菜单。

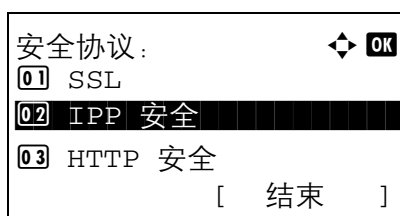

5 按 Δ 或 ∇ 键选择 [安全协议]。

6 按确定键。此时会显示安全协议菜单。

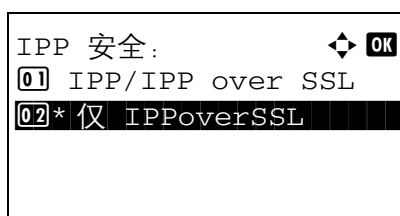

7 按 Δ 或 ∇ 键选择 [IPP 安全]。

8 按确定键。此时会显示 IPP 安全菜单。

9 按 Δ 或 ∇ 键选择 [IPP/IPP over SSL] 或 [仅 IPPoverSSL]。

10 按确定键。此时会显示完成，并且画面返回至安全协议菜单。

HTTP 安全

指定 HTTP 使用的协议。默认设定为仅 *HTTPS*。

请使用以下步骤进行设定。

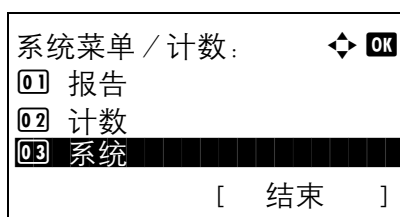

1 在系统菜单 / 计数菜单中，按 Δ 或 ∇ 键选择 [系统]，然后按确定键。

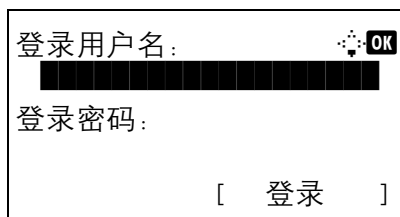

此时会显示登录画面。然后，请输入具有管理员权限的用户 ID 和密码进行登录，并按 [登录] (右选择键)。

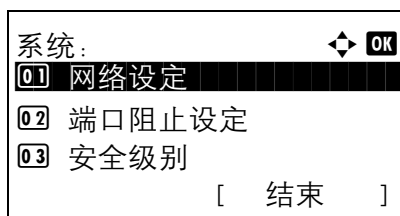

2 此时会显示系统菜单。



3 按 Δ 或 ∇ 键选择 [网络设定]。

4 按确定键。此时会显示网络设定菜单。

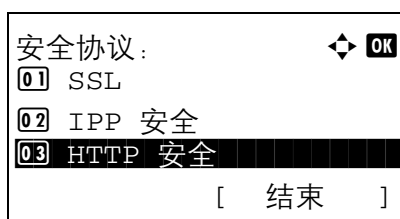

5 按 Δ 或 ∇ 键选择 [安全协议]。

6 按确定键。此时会显示安全协议菜单。

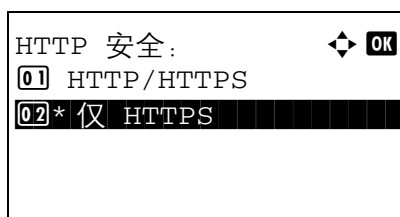

7 按 Δ 或 ∇ 键选择 [HTTP 安全]。

8 按确定键。此时会显示 HTTP 安全菜单。

9 按 Δ 或 ∇ 键选择 [HTTP/HTTPS] 或 [仅 HTTPS]。

10 按确定键。此时会显示完成，并且画面返回至安全协议菜单。

LDAP 安全

根据 LDAP 服务器采用的安全类型选择通信协议。默认设定为关闭。

注：必须在第 8-136 页上的协议详细内容中将 LDAP 设为开启。

下表列出了可用的设定。

项目	说明
关闭	不使用 LDAP 服务器采用的安全。
SSL/TLS	对任何数据通信使用加密。要启用 LDAP 安全，可能需要根据服务器设定更改 LDAP 端口。通常情况下，LDAP 端口值为 636* (SSL/TLS)。
STARTTLS	对任何数据通信使用加密。通常情况下，LDAP 端口值为 389* (STARTTLS)。

* 您可以使用 COMMAND CENTER (命令中心) 更改此端口值。

请使用以下步骤进行设定。

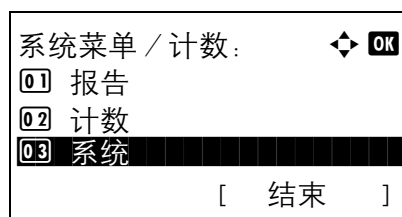

- 1 在系统菜单 / 计数菜单中，按 Δ 或 ∇ 键选择 [系统]，然后按确定键。

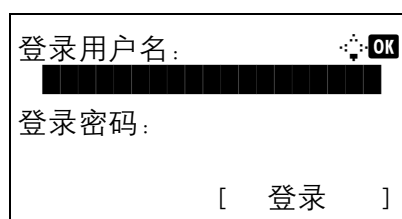

此时会显示登录画面。然后，请输入具有管理员权限的用户 ID 和密码进行登录，并按 [登录] (右选择键)。

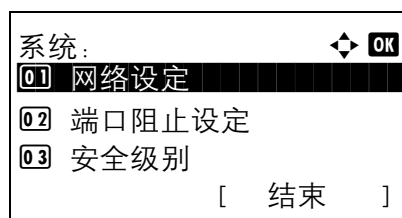

- 2 此时会显示系统菜单。

- 3 按 Δ 或 ∇ 键选择 [网络设定]。



4 按**确定**键。此时会显示网络设定菜单。

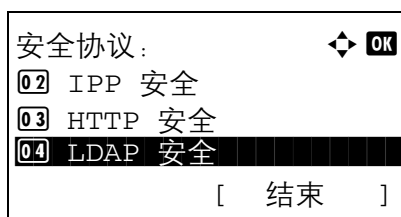

5 按 Δ 或 ∇ 键选择 [安全协议]。

6 按**确定**键。此时会显示安全协议菜单。



7 按 Δ 或 ∇ 键选择 [LDAP 安全]。

8 按**确定**键。此时会显示 LDAP 安全菜单。

9 按 Δ 或 ∇ 键选择 [关闭]、[SSL/TLS] 或 [STARTTLS]。

10 按**确定**键。此时会显示*完成*，并且画面返回至安全协议菜单。

SMTP 安全

根据 SMTP 服务器采用的安全类型选择通信协议。默认设定为*关闭*。

注：必须在第 8-136 页上的协议详细内容中将 SMTP（电子邮件传送）设为*开启*。

下表列出了可用的设定。

项目	说明
关闭	不使用 SMTP 服务器采用的安全。
SSL/TLS	对任何数据通信使用加密。对任何数据通信使用加密。要启用 SMTP 安全，可能需要根据服务器设定更改 SMTP 端口。通常情况下，SMTP 端口值为 465*（SSL/TLS）。
STARTTLS	对任何数据通信使用加密。通常情况下，SMTP 端口值为 25* 或 587*（STARTTLS）。

* 您可以使用 COMMAND CENTER（命令中心）更改此端口值。

请使用以下步骤进行设定。

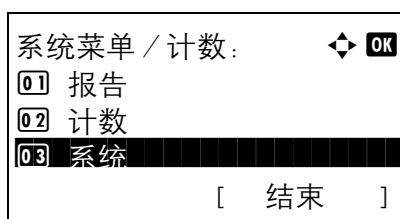

- 1 在系统菜单 / 计数菜单中，按 Δ 或 ∇ 选择 [系统]，然后按确定键。

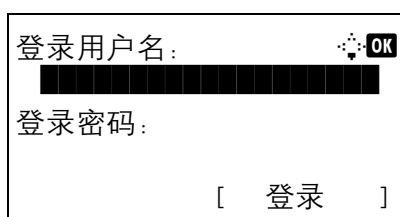

此时会显示登录画面。然后，请输入具有管理员权限的用户 ID 和密码进行登录，并按 [登录] (右选择键)。

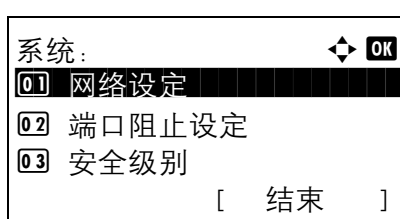

- 2 此时会显示系统菜单。

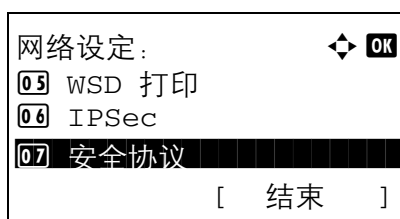

- 3 按 Δ 或 ∇ 键选择 [网络设定]。

- 4 按确定键。此时会显示网络设定菜单。

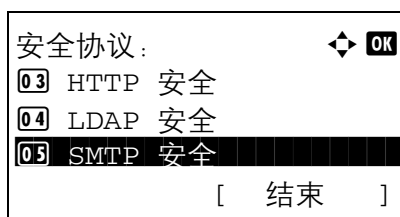

- 5 按 Δ 或 ∇ 键选择 [安全协议]。

- 6 按确定键。此时会显示安全协议菜单。



- 7 按 Δ 或 ∇ 键选择 [SMTP 安全]。

- 8 按确定键。此时会显示 SMTP 安全菜单。

- 9 按 Δ 或 ∇ 键选择 [关闭]、[SSL/TLS] 或 [STARTTLS]。

- 10 按**确定**键。此时会显示**完成**，并且画面返回至安全协议菜单。

POP3 安全 1 (2、3)

根据 POP3 服务器采用的安全类型选择通信协议。默认设定为**关闭**。

注：请务必在第 8-136 页上的协议详细内容中将 POP3 (电子邮件接收) 设为 *On* (开启)。

下表列出了可用的设定。

项目	说明
关闭	不使用 POP3 服务器采用的安全。
SSL/TLS	对任何数据通信使用加密。对任何数据通信使用加密。要启用 POP3 安全，可能需要根据服务器设定更改 POP3 端口。通常情况下，POP3 端口值为 995* (SSL/TLS)。
STARTTLS	对任何数据通信使用加密。通常情况下，POP3 端口值为 110* (STARTTLS)。

* 您可以使用 COMMAND CENTER (命令中心) 更改此端口值。

请使用以下步骤进行设定。

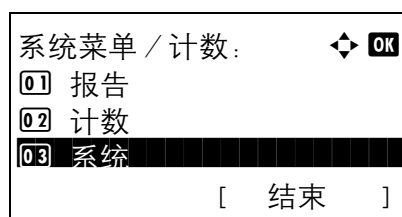

- 1 在系统菜单 / 计数菜单中，按 Δ 或 ∇ 键选择 [系统]，然后按**确定**键。

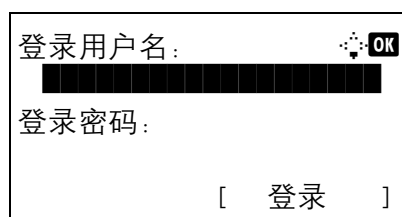

此时会显示登录画面。然后，请输入具有管理员权限的用户 ID 和密码进行登录，并按 [登录] (右选择键)。

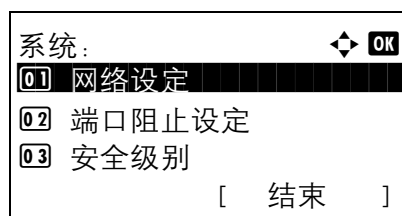

- 2 此时会显示系统菜单。

- 3 按 Δ 或 ∇ 键选择 [网络设定]。



4 按**确定**键。此时会显示网络设定菜单。

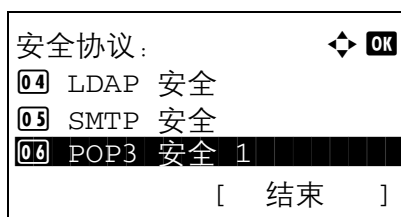

5 按 Δ 或 ∇ 键选择 [安全协议]。

6 按**确定**键。此时会显示安全协议菜单。



7 按 Δ 或 ∇ 键选择 [POP3 安全 1]、[POP3 安全 2] 或 [POP3 安全 3]。

8 按**确定**键。此时会显示 POP3 安全菜单。

9 按 Δ 或 ∇ 键选择 [关闭]、[SSL/TLS] 或 [STARTTLS]。

10 按**确定**键。此时会显示**完成**，并且画面返回至安全协议菜单。

SNMPv3 设定

设定 SNMPv3。默认设定为**关闭**。请使用以下步骤。

有关步骤，请参阅第 8-136 页上的协议详细内容。

端口阻止设定

使用此设定可锁定与外部设备相连的端口 (USB 主机或选购件端口), 以达到保护本机的目的。

可以使用以下端口阻止设定:

- USB 主机 (USB 存储器插槽设定)
- USB 设备 (USB 接口设定)
- 选购件端口 (选购件端口卡设定)

USB 主机 (USB 存储器插槽设定)

此设定会锁定并保护 USB 存储器插槽 (A1) 或 USB 接口 (A2) (USB 主机)。默认设定为解除阻止。

请使用以下步骤指定 USB 主机设定。

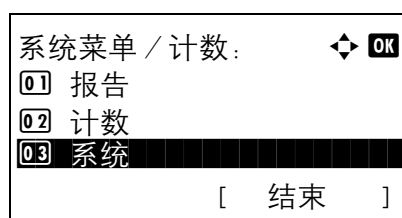

- 1 在系统菜单 / 计数菜单中, 按 Δ 或 ∇ 键选择 [系统], 然后按确定键。

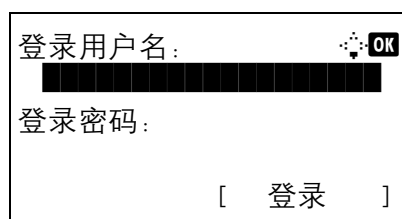

此时会显示登录画面。然后, 请输入具有管理员权限的用户 ID 和密码进行登录, 并按 [登录] (右选择键)。

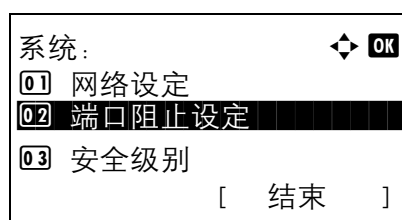

- 2 此时会显示系统菜单。

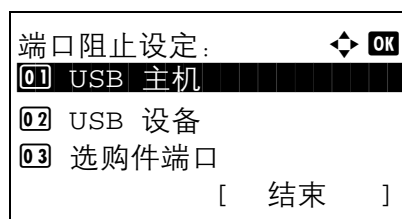

- 3 按 Δ 或 ∇ 键选择 [端口阻止设定]。
- 4 按确定键。此时会显示端口阻止设定菜单。

- 5 按 Δ 或 ∇ 键选择 [USB 主机]。

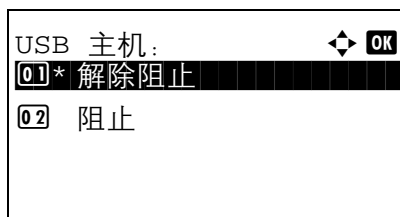

6 按**确定**键。此时会显示 USB 主机菜单。

7 按 Δ 或 ∇ 键选择 [解除阻止] 或 [阻止]。

8 按**确定**键。此时会显示**完成**，并且画面返回至端口阻止设定菜单。

USB 设备 (USB 接口设定)

此设定会锁定并保护 USB 接口 (B1) (USB 设备)。默认设定为**解除阻止**。

请使用以下步骤指定 USB 设备设定。

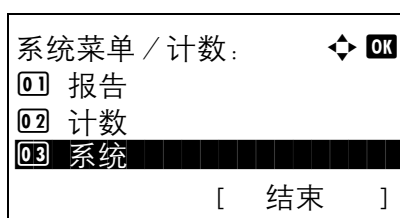

1 在系统菜单 / 计数菜单中，按 Δ 或 ∇ 键选择 [系统]，然后按**确定**键。

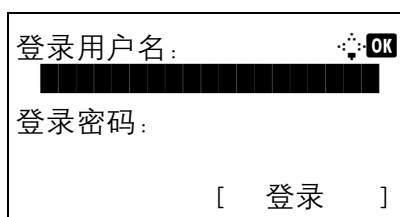

此时会显示登录画面。然后，请输入具有管理员权限的用户 ID 和密码进行登录，并按 [登录] (右选择键)。

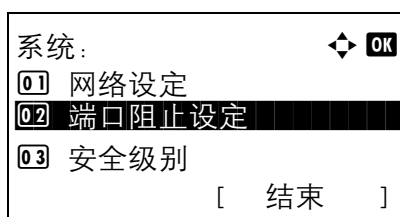

2 此时会显示系统菜单。

3 按 Δ 或 ∇ 键选择 [端口阻止设定]。

4 按**确定**键。此时会显示端口阻止设定菜单。

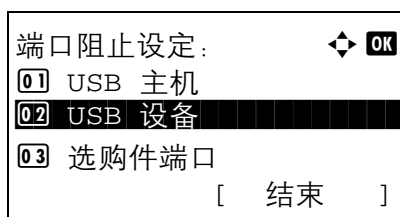

5 按 Δ 或 ∇ 键选择 [USB 设备]。

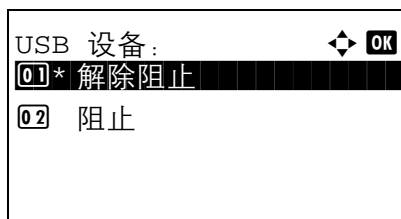

6 按**确定**键。此时会显示 USB 设备菜单。

7 按 Δ 或 ∇ 键选择 [解除阻止] 或 [阻止]。

8 按**确定**键。此时会显示**完成**，并且画面返回至系统菜单。

选购件端口 (选购件端口卡设定)

此设定会阻止并保护选购件端口插槽。默认设定为**解除阻止**。

请使用以下步骤指定选购件端口设定。

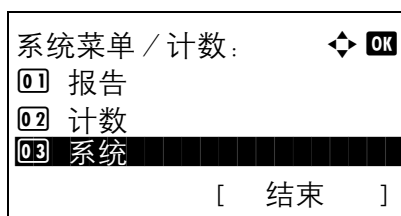

1 在系统菜单 / 计数菜单中，按 Δ 或 ∇ 键选择 [系统]。

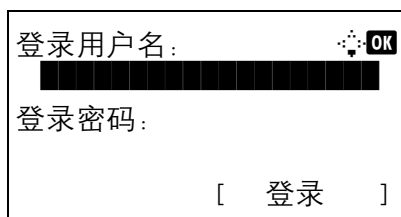

此时会显示登录画面。然后，请输入具有管理员权限的用户 ID 和密码进行登录，并按 [登录] (右选择键)。

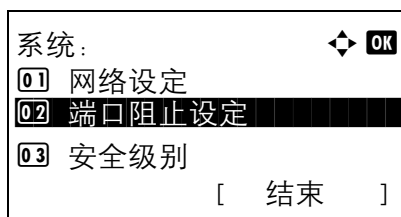

2 按**确定**键。此时会显示系统菜单。

3 按 Δ 或 ∇ 键选择 [端口阻止设定]。

4 按**确定**键。此时会显示端口阻止设定菜单。

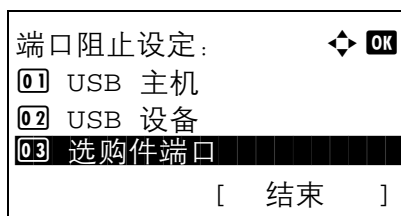

5 按 Δ 或 ∇ 键选择 [选购件端口]。

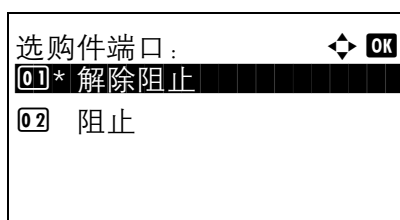

6 按**确定**键。此时会显示选购件端口菜单。

7 按 Δ 或 ∇ 键选择 [解除阻止] 或 [阻止]。

8 按**确定**键。此时会显示**完成**，并且画面返回至系统菜单。

安全等级 (安全等级设定)

安全等级设定主要提供维修服务人员进行保养工作时使用的菜单选项。用户无需使用此菜单。

选购功能

您可以使用本机上安装的选购应用程序。

选购功能

尽管当前未显示任何内容，但是安装了日后发布的选购功能后，使用此菜单可以设定许可证。

9 保养

本章节介绍机器清洁和墨粉更换。

- 清洁 9-2
- 更换墨粉盒 9-5
- 更换废粉盒 9-7
- 更换保养组件 (MK-370) 9-8

清洁

定期清洁本机可以确保获得最佳的输出质量。

小心： 为了确保安全，请务必在清洁机器之前拔下电源线。

稿台玻璃

使用蘸有酒精或者中性清洁剂的软布擦拭送稿器内部和稿台玻璃。

重要： 切勿使用稀释剂或其他有机溶剂。

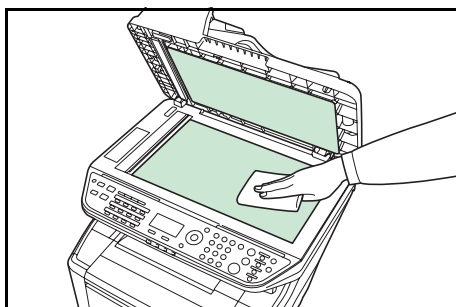

送稿器

使用送稿器进行复印时，如果复印件上出现黑色条纹或污点，请使用附带的清洁布清洁窄缝玻璃。如果窄缝玻璃需要清洁，则会显示清洁窄缝玻璃信息。

注： 请使用干布擦拭窄缝玻璃。清洁时，请勿蘸水、肥皂液或溶剂。

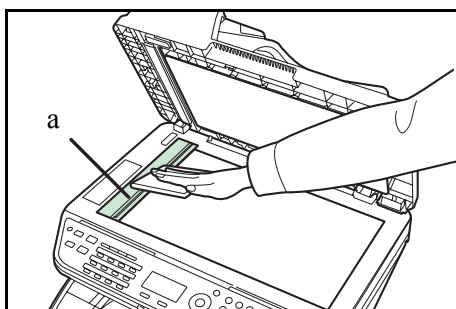

1 打开送稿器，然后擦拭窄缝玻璃（a）。

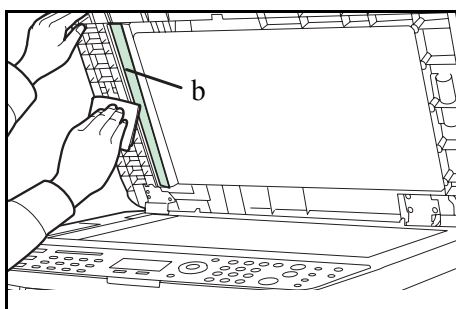

2 擦拭送稿器上的白色导板（b）。

3 关闭送稿器。

清洁机器

为防止出现打印质量问题，每次更换墨粉盒和废粉盒时必须清洁机器内部。

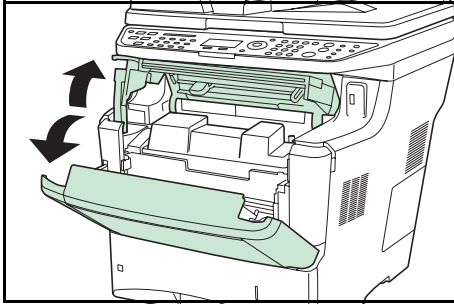

1 打开上盖板和前盖板。

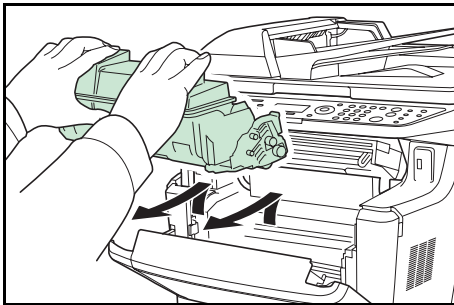

2 将显影单元与墨粉盒一起从机器中提出。

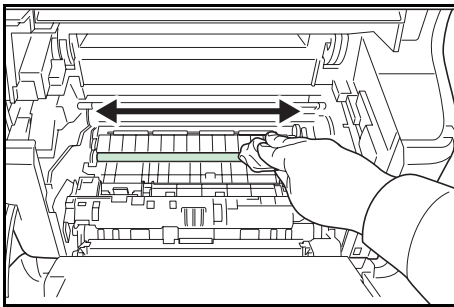

3 使用无绒布清洁对位辊（金属）上灰尘与污垢。

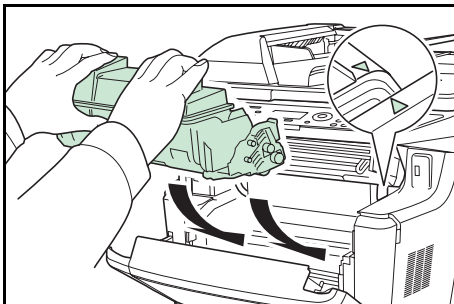

4 将显影单元和墨粉盒一同插回机器。

5 关闭上盖板和前盖板。

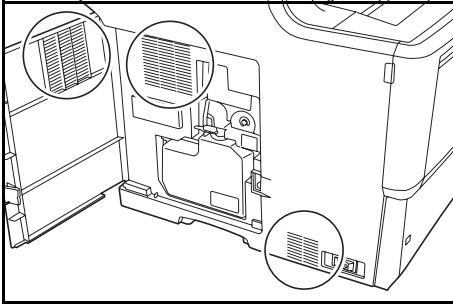

6 打开左盖板。使用无绒布清洁通风孔处的灰尘与污垢。

7 关闭左盖板。

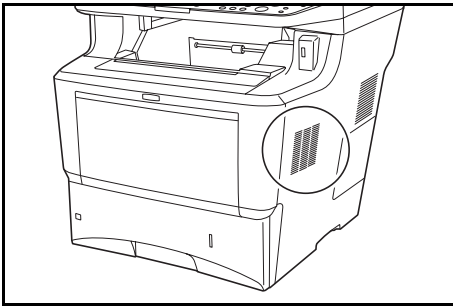

8 使用无绒布清洁机器右侧通风孔处的灰尘与污垢。

更换墨粉盒

信息显示屏上显示添加墨粉时，请更换墨粉盒。

每次更换墨粉盒时，请务必按照下文所述的要求清洁部件。变脏的部件可能会影响输出质量。

小心：请勿试图烧毁墨粉盒或废粉盒。否则会有被火星灼伤的危险。

更换墨粉盒

注：开始更换前不必关闭机器电源。如果关闭机器电源，机器中所有处于进程中的数据都将被删除。

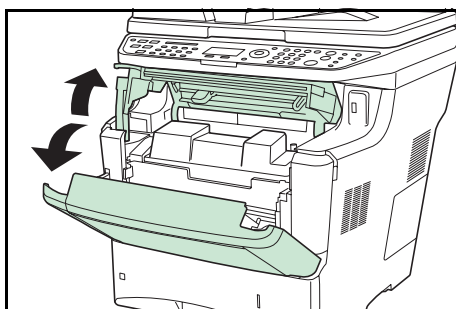

1 打开上盖板和前盖板。

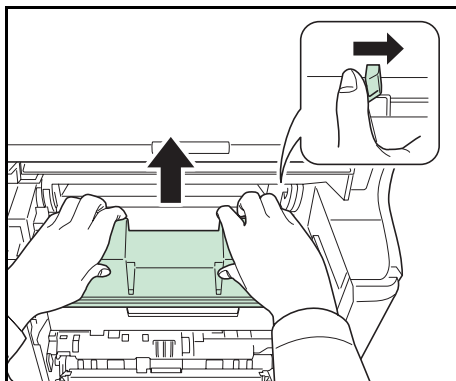

2 将锁定杆推向右侧，拉出墨粉盒。

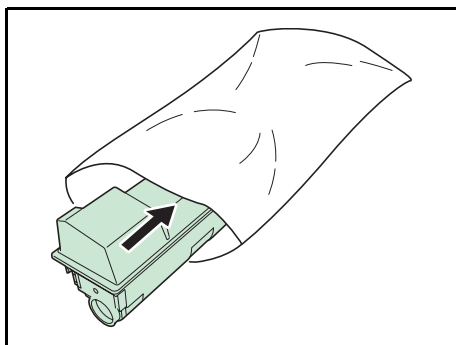

3 将旧的墨粉盒放入塑料袋（在墨粉组件中）并遵照当地废物处理法规及法令进行处理。

4 从墨粉组件中取出新的墨粉盒。

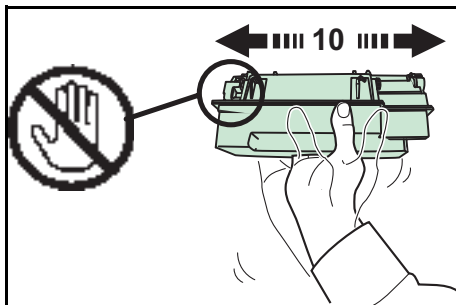

5 如图所示，摇晃新墨粉盒至少 10 次，以使墨粉在墨粉盒内均匀分布。

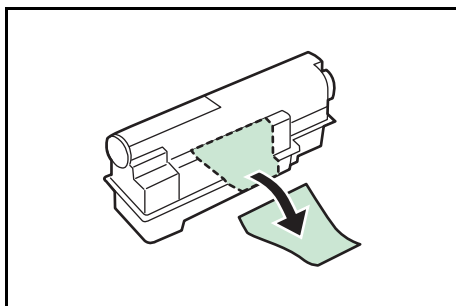

6 取下墨粉盒上的标签。

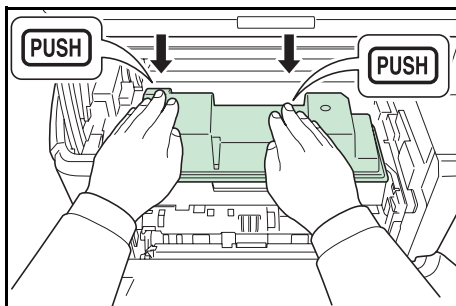

7 如左图所示，将新的墨粉盒装入机器，在墨粉盒顶部将其向下推使其安装到位。

8 关闭上盖板和前盖板。
进入下一部分。

注： 将用完的墨粉盒交给贵地经销商或维修服务人员。他们将根据相关的法律法规回收或报废处理所收集的墨粉盒。

更换废粉盒

当更换墨粉盒时，机器中旧的废粉盒也应用新墨粉组件中的新废粉盒更换。墨粉组件中包括一个新的废粉盒。若不更换废粉盒，机器将无法操作。

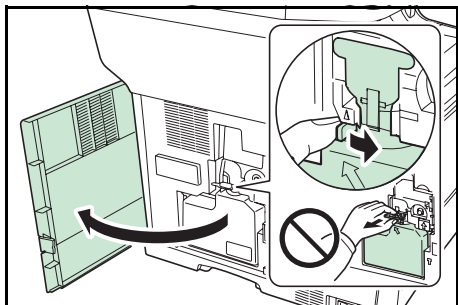

- 1 打开左盖板。握住废粉盒的同时，按锁定杆，然后慢慢取出废粉盒。

注：请尽量缓慢取出废粉盒以免在机内洒落墨粉。勿使废粉盒开口朝下。

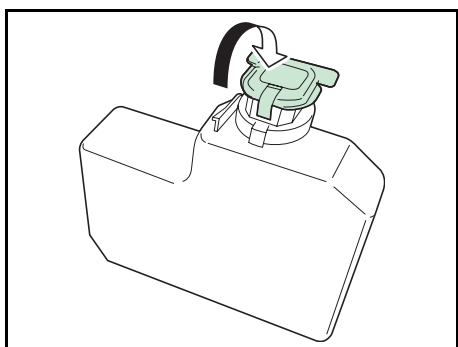

- 2 从机器中取下旧的废粉盒后，盖上封盖。

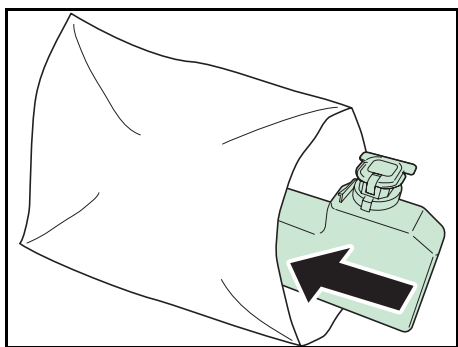

- 3 为防止墨粉倒出，请将旧的废粉盒放入塑料袋（在墨粉组件中）并遵照当地废物处理法规及法令进行处理。

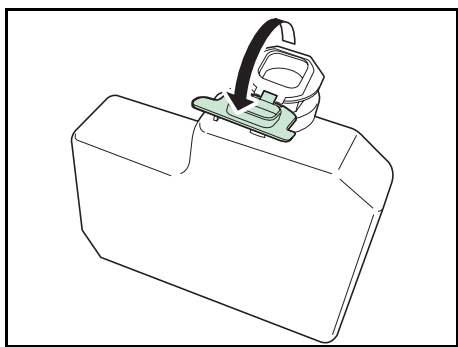

- 4 打开新废粉盒的封盖。

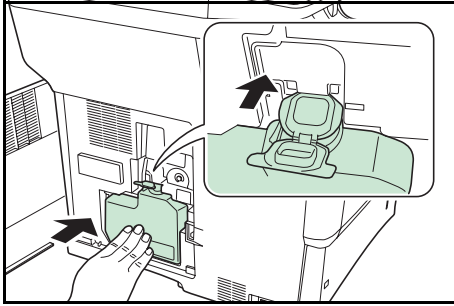

5 如左图所示，插入新废粉盒。废粉盒如果正确放入，即会啮合到位。

6 确认废粉盒已正确插入后关闭左盖板。

7 更换墨粉盒和废粉盒后，清洁内部部件。有关指示说明，请参阅第9-2页上的清洁。

注：将用完的废粉盒交给贵地经销商或维修服务人员。他们将根据相关的法律法规回收或报废处理所收集的废粉盒。

长期不使用机器和移动机器

长期不使用

若要长期不使用机器，请将电源线从电源插座拔下。

有关为避免在下次使用机器时可能出现的损坏而应采取的其他措施，最好咨询经销商。

移动机器

移动机器时：

- 缓慢移动。
- 尽可能使其保持水平以免墨粉洒落在打印机内部。
- 长距离运输机器之前，请务必咨询维修技术人员。

警告：如果您要装运机器，请从打印机上取下显影单元，并用塑料袋包装，和机器分开装运。

更换保养组件（MK-370）

当打印位置变动或无法供应原稿时，则必须更换部件。请联络维修服务人员并购买保养组件。按照以下步骤更换保养组件。

更换供纸辊

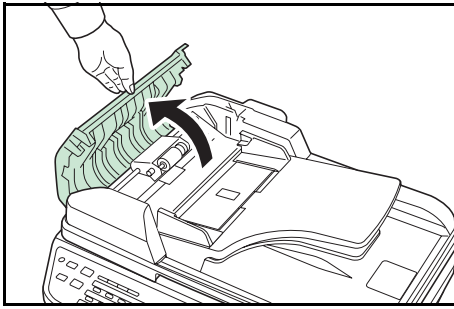

1 打开送稿器左盖板。

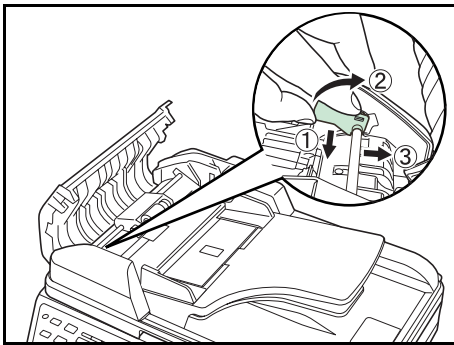

2 提起杆以解除锁定。

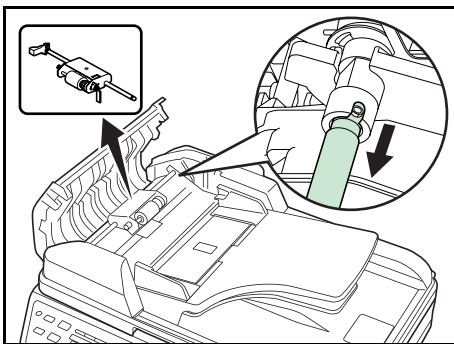

3 移动前侧并拆下供纸辊。

更换分离垫

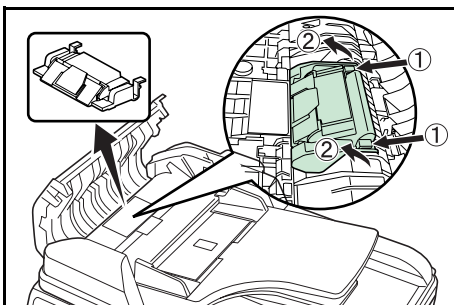

1 当下按如图所示的挂钩 (×2) 时, 请提起并拆下分离垫。

安装新的供纸辊和分离垫

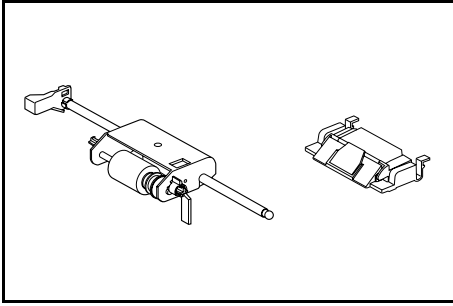

- 1 从保养组件中取出新的分离垫和供纸辊，并按照以拆卸相反的步骤进行安装。

10 故障排除

本章节介绍如何解决本机遇到的故障。

- 解决故障 10-2
- 针对错误信息的解决措施 10-6
- 清除卡纸 10-13

解决故障

下表提供故障解决的一般指南。

如果本机出现故障，请检查以下检查要点并执行下文所述的步骤。如果故障仍无法排除，请与维修服务人员联系。

症状	检查要点	纠正措施	参考页
打开主电源开关后，操作面板没有响应。	是否插入机器电源线？	将电源线插入 AC 插座。	—
按开始键没有生成复印件。	信息显示屏上是否出现信息？	确定出现该信息的原因并采取相应的措施。	—
	机器是否处于睡眠模式？	按 电源键 将机器从睡眠模式恢复过来。机器将在 15 秒内恢复至复印就绪状态。	2-8
输出空白复印件。	是否正确放置原稿？	在原稿台上放置原稿时，应沿窄缝玻璃正面朝下放置。	2-53
		在送稿器中放置原稿时，应正面朝上放置。	2-54
复印件太淡。	机器是否处于手动浓度模式？	选择正确的浓度等级。	5-13
		更改初始浓度等级时，请手动调节浓度，然后选择所需的等级。	—
	墨粉是否在墨粉盒中均匀分布？	来回晃动墨粉盒数次。	9-5
	是否显示要求添加墨粉的信息？	更换墨粉盒。	9-5
	纸张是否受潮？	更换新的纸张。	2-40
	是否启用了 EcoPrint 模式？	禁用 EcoPrint 模式。	4-8
	—	确保纸张类型设定与正在使用的纸张一致。	8-12 8-14
—	清洁感光鼓。	8-102	
复印件太浓。	机器是否处于自动浓度模式？	为自动浓度设定正确的浓度等级。	—
	机器是否处于手动浓度模式？	选择正确的浓度等级。	5-13
	—	清洁感光鼓。	8-102

症状	检查要点	纠正措施	参考页
复印件上出现条纹（由点聚集起来形成的条纹，并且这些点并没有均匀对齐）。	原稿是否为打印的图片？	将原稿模式设为 [图片]。	5-12
复印件不清晰。	是否为原稿选择了合适的原稿模式？	选择合适的原稿模式。	5-12
复印件变脏。	原稿台或送稿器是否变脏？	清洁原稿台或者送稿器。	9-2
	—	清洁感光鼓。	8-102
复印件模糊。	是否在非常潮湿的环境下使用机器？	请在湿度稳定的场所使用机器。	—
	—	清洁感光鼓。	8-102
图像歪斜。	是否正确放置原稿？	在原稿台上放置原稿时，应沿窄缝玻璃放置。	2-53
		在送稿器上放置原稿时，放置之前应将其与宽度导板对齐。	2-54
	是否正确装入纸张？	检查纸张宽度导板的位置。	2-54
无法供入原稿。	是否正确放置原稿？	在送稿器上放置原稿时，放置之前应将其与宽度导板对齐。	2-54
	供纸辊或分离垫是否变脏？	使用湿润的棉布清洁供纸辊或分离垫。 如果故障仍无法排除，请与维修服务人员联系。更换供纸辊和分离垫。	9-8
频繁出现卡纸。	是否正确装入纸张？	正确装入纸张。	2-40
	纸张是否为支持使用的类型？纸张是否处于良好的使用状态？	取出纸张，翻面后重新放入。	2-40
	纸张是否卷曲、折皱或有折痕？	更换新的纸张。	2-40
	机器内是否有散落的纸屑或者卡纸？	取出所有卡纸。	10-13
复印件有折痕或卷曲。	纸张是否受潮？	更换新的纸张。	2-40

症状	检查要点	纠正措施	参考页
无法打印。	是否插入机器电源线?	将电源线插入 AC 插座。	—
	是否打开机器电源?	打开主电源开关。	2-6
	是否连接打印机电缆?	牢固插接正确的打印机电缆。	2-5
	是否在连接打印机电缆前开启了本机?	连接打印机电缆后开启本机。	2-5 2-6
	打印作业是否暂停?	按 [恢复] (左选择键) 恢复打印。	7-18
	是否显示错误信息?	按照相应步骤操作。	10-6
文件打印不正确。	是否在 PC 上正确设定了应用程序软件设定?	请检查打印系统驱动程序和应用程序软件的设定是否正确。	—
无法使用 USB 存储器进行打印。	是否阻止了 USB 主机?	在 USB 主机设定中选择解除阻止。	8-149
	—	检查是否将 USB 存储器牢固插入机器。	—
由机器发送的图像在计算机上显示时图像尺寸出现了纵向或横向收缩。	是否将 200×100dpi 正常或 200×400dpi 高精度选为扫描分辨率?	发送图像时, 请选择除 200×100dpi 正常或 200×400dpi 高精度以外的扫描分辨率。	5-14
USB 存储器无法识别。	—	检查是否将 USB 存储器牢固插入机器。	—
	是否阻止了 USB 主机?	在 USB 主机设定中选择解除阻止。	8-149
复印件上出现垂直条纹。	窄缝玻璃是否变脏?	清洁窄缝玻璃。	9-2
	机器内部可能变脏。	检查墨粉盒, 必要时进行更换。	9-5
		清洁感光鼓。	8-102
纸张的顶边或背面变脏。	机器内部可能变脏。	清洁机器内部。	9-3
周期性出现部分图像不清或出现白色条纹。	是否正确安装了显影单元?	请正确安装显影单元。	—
	—	打开后盖板, 然后再关闭。	—
	—	清洁感光鼓。	8-102

症状	检查要点	纠正措施	参考页
无法通过 SMB 发送。	是否连接了网络电缆?	牢固插接正确的网络电缆。	2-5
	是否对设备进行了正确的网络设定?	正确配置 TCP/IP 设定。	8-121
	是否正确配置了文件夹共享设定。	检查文件夹属性下的共享设定和访问权限。	2-31
	是否将 SMB 协议设为 [开启]?	将 SMB 协议设定设为 [开启]。	3-21
	是否正确输入了 [主机名]?	检查正在将数据发送至其中的计算机名称。*	2-30
	是否正确输入了 [路径]?	检查共享文件夹的共享名称。	2-34
	是否正确输入了 [登录用户名]?	检查域名和登录用户名。 **	3-21
	是否对 [主机名] 和 [登录用户名] 使用了相同的域名?	从 [登录用户名] 中删除域名和反斜杠 (“\”)。	3-21
	是否正确输入了 [登录密码]?	检查登录密码。	3-21
	是否正确配置了 Windows 防火墙例外程序?	正确配置 Windows 防火墙例外程序。	2-35
	设备、域服务器和数据目的地计算机的时间设定是否不同?	对设备、域服务器和数据目的地计算机进行相同的时间设定。	—
	触摸面板是否显示发送错误?	请参阅针对发送错误的解决措施。	10-6

* 您也可以输入完整的计算机名称作为主机名 (例如, pc001.abcdnet.com)。

** 您也可以按照以下格式输入登录用户名:

Domain_name/user_name (例如, bcdnet/james.smith)

User_name@domain_name (例如, james.smith@abcdnet)

针对错误信息的解决措施

如果控制面板上显示以下这些信息之一，请按照相应的步骤进行操作。

字母数字

错误信息	检查要点	纠正措施	参考页
在纸盒 1 中装纸。	指示的纸盒中是否没有纸张？	装纸。	2-41
在手送纸盘中装纸。	是否在手送纸盘中装入了所选尺寸的纸张？	在手送纸盘中装入信息显示屏上所示尺寸和类型的纸张。	2-44
墨粉用尽。	—	准备墨粉盒。	9-5
添加墨粉。	显示的信息是否伴随有错误 LED 的亮起？	更换墨粉盒。	9-5
检查废粉盒。	—	准备废粉盒。	9-7
废粉盒已满。	—	更换废粉盒。	9-7
检查纸盒 1。	纸张来源的纸盒中是否出现纸张提升错误？	根据显示的纸张来源拉出相应的纸盒（纸盒或选购件供纸盒）并检查是否正确装纸。	—
无法连接至验证服务器。	—	按 确定 键并检查以下事项： <ul style="list-style-type: none"> 身份验证服务器的登录情况 身份验证服务器的密码和计算机地址 网络连接 	—
无法在该纸张上进行双面打印。	是否选择了无法进行双面打印的纸张尺寸 / 纸张类型？	选择可用的纸张类型。按 确定 键不使用双面功能进行打印。	3-12
帐户错误。	—	重新使用 PRESCRIBE 对帐户进行设定。	—
帐户 ID 错误。作业被取消。	—	由于受到部门管理功能的限制，此作业被取消。按 确定 键。	—
受到部门管理的限制。无法打印。	—	由于受到部门管理功能的限制，无法打印作业。按 确定 键。	—
无法执行该作业。受到群组验证的限制。	—	由于受到群组验证的限制，此作业被取消。按 确定 键。	—

错误信息	检查要点	纠正措施	参考页
关闭前盖板。	是否打开了某个盖板?	请关闭操作面板上指示的盖板。	—
关闭送稿器。	送稿器是否打开?	关闭送稿器。	—
	是否打开了送稿器上盖板?	请关闭送稿器上盖板。	—
超出部门管理限制。无法打印。	—	该作业被取消。按 确定 键。	—
超出部门管理限制。无法扫描。	—	该作业被取消。按 确定 键。	—
超出查询文件夹限制。作业被取消。	—	查询文件夹已满，无法继续存储更多的文件。该作业被取消。按 确定 键。	—
登录用户名或密码错误。作业被取消。	—	请输入正确的登录用户名或密码。	—
存储作业保留数据失败。作业已取消。	RAM 盘是否有足够的可用空间?	由于 RAM 盘没有足够的可用空间，无法使用作业文件夹功能进行打印。使用数字键更改 RAM 盘的大小。	—
RAM 盘错误。 按 [确定]。##	—	出现 RAM 盘错误。查看 ## 处的错误代码。 可能出现的错误代码及其说明如下。 01: 格式化错误。重试关闭电源再打开。 02: RAM 盘模式为关闭。在操作面板上将 RAM 盘模式切换为开启。 04: 无磁盘空间。请删除不必要的文件。 05: 磁盘中无指定文件。 06: 内存不足，无法支持 RAM 盘系统。扩展内存。	—
ID 错误	输入的用于个人作业的用户 ID 是否正确?	输入的用于个人作业的用户 ID 不正确。请检查您在打印驱动程序中指定的用户 ID。	6-9
超出部门管理限制。作业被取消。	打印计数是否超出了部门管理功能所限制的可接受数目?	打印计数超出了部门管理功能所限制的可接受数目。无法继续打印。该作业被取消。按 确定 键。	—

错误信息	检查要点	纠正措施	参考页
机器故障。 请联络维修服务人员。	—	出现内部错误。请记录下信息显示屏上显示的错误代码。关闭机器，拔下电源线，然后联系维修服务人员。	—
	是否显示代码“C4200”？	由于温度突然变化，机器内部结露。请关闭机器，等待 30 至 90 分钟后，再次打开机器。如果此信息仍存在，请关闭机器，拔下电源线，然后联系维修服务人员。	—
内存已满。无法完全处理打印作业。	—	由于内存用完，无法继续处理作业。按 确定 键打印已扫描的页面。无法完全处理此打印作业。按 停止 键取消作业。	—
内存已满。作业被取消。	—	该作业被取消。按 确定 键。	—
USB 存储器错误。作业被取消。	—	该作业被取消。按 确定 键。	—
可移除式存储器已满。作业被取消。	—	该作业被取消。按 确定 键。	—
无法供纸。安装纸盒 1。	当安装了一个或多个选购件供纸盒时，位于所选供纸盒上部的供纸盒或打印机纸盒是否正确关闭？	正确关闭供纸盒。	2-41
放置原稿，然后按 开始 键。	—	从送稿器中取出原稿，将原稿堆放整齐，然后再放入送稿器。按 开始 键继续进行打印。按 停止 键取消作业。	2-54
卡纸。	—	如果出现卡纸，机器会停止操作并且信息显示盘上会显示出现卡纸的位置。使机器保持在开启状态，并且按照说明取出卡纸。	10-13
作业未存储。按 [确定]。	—	按 确定 键存储作业。	—
从送稿器中取出原稿。	送稿器中是否残留有原稿？	请从送稿器中取出原稿。	—

错误信息	检查要点	纠正措施	参考页
已达到扫描的最大页数。 作业被取消。	—	由于扫描仪内存不足，无法执行扫描操作。该作业被取消。按 确定 键。	—
	是否超出了可接受的扫描计数？	按 确定 键打印、发送或存储已扫描的页面。按 停止 键取消打印、发送或存储操作。	—
发送错误。 ####	—	<p>传送期间出现错误。可能出现的错误代码及其说明如下。</p> <p>1101: 将扫描数据传送到 FTP 服务器时，未正确设定 SMTP 服务器的服务器名称或者主机名不正确。使用 COMMAND CENTER (命令中心) 并正确登录 SMTP 服务器名称和主机名。</p> <p>1102: 登录用户名不正确或未输入域名。正确输入登录用户名、域名和密码。</p> <p>1103: 网络路径名称不正确或您未访问指定的文件夹。使用 COMMAND CENTER (命令中心) 并正确登录路径名称。</p> <p>1104: 无收件人地址。正确输入电子邮件地址。</p> <p>1105: 电子邮件 - SMTP 协议设定被关闭。使用 COMMAND CENTER (命令中心) 并开启 SMTP 协议设定。</p> <p>扫描至 PC (SMB) - SMB 设定被关闭。使用 COMMAND CENTER (命令中心) 并开启 SMB 设定。</p> <p>扫描至 PC (FTP) - FTP 设定被关闭。使用 COMMAND CENTER (命令中心) 并开启 FTP 设定。</p> <p>1106: 电子邮件下的发件人地址设定: SMTP 未登录。使用 COMMAND CENTER (命令中心) 并登录发件人地址。</p>	—

错误信息	检查要点	纠正措施	参考页
发送错误。 ####		2101、2102、2103、2201、2202、2203、3101: 网络电缆已断开, 或其连接的网络集线器工作不正常。请检查电缆和集线器。或者, 未正确设定 SMTP 服务器的服务器名称或主机名。使用 COMMAND CENTER (命令中心) 并正确登录 SMTP 服务器名称和主机名。 2204: 电子邮件的大小超出可接受的发送数据容量。减小已扫描数据的大小或降低其分辨率, 以便重新传送该电子邮件。 5101、5102、5103、5104、7102、720f: 关闭主电源开关, 然后再将其打开。如果多次出现此错误, 请记录下触摸面板上显示的错误代码, 然后联系维修服务人员。(请参阅错误信息“发生错误”所对应的纠正措施。) 9181: 已扫描的原稿超出了可接受的最大页数 999。请分开发送超出的页面。	—
发生错误。 关闭主电源开关, 然后再将其打开。	—	出现系统错误。关闭主电源开关, 然后再将其打开。	—
帐户 ID 错误。	—	帐户 ID 不匹配。请检查登录的帐户 ID。	—
电话机听筒未挂好。 将其挂好。	—	放下听筒。	—
未找到文件。 作业被取消。	—	未找到指定的文件。该作业被取消。按 确定 键。	—
KPDL 错误。作业被取消。	—	该作业被取消。按 确定 键。	—
打印超限。作业被取消。	—	该作业被取消。按 确定 键。	—
上接纸盘装满纸张。 取出纸张。	—	从上接纸盘上取出纸张以恢复作业操作。	—
已装有未知品牌墨粉。	所安装的墨粉盒是否为京瓷原配产品?	我们对于因使用第三方耗材而对机器造成的损失不承担任何责任。	9-5

错误信息	检查要点	纠正措施	参考页
已装有未知品牌墨粉。 PC	所安装墨粉盒的区域规格是否与机器的相符?	安装指定的墨粉盒。	9-5
内存不足。 无法开始作业。	—	由于内存不足，无法继续执行扫描。按 确定 键打印已扫描的页面。按取消键取消打印作业。	—
使纸张类型和信封开关位置相符。	是否使用信封模式对信封进行打印?	按两个信封按钮以将供纸模式更改为信封模式。	2-46
调节信封开关位置。	是否按下了信封开关?	按两个开关。	2-46
显影单元未安装。	是否正确安装了显影单元?	请与维修服务人员联系。	—
更换成像组件。	—	每打印 300,000 页时，需要专业维修人员更换保养组件中的部件。请与维修服务人员联系。	—

针对错误指示灯闪烁的解决措施

如果错误指示灯闪烁，请按 [状况确认 / 操作终止] 检查错误信息。如果按 [状况确认 / 操作终止] 后信息显示屏上未显示信息或错误指示灯闪烁 1.5 秒，请检查以下内容：

症状	检查要点	纠正措施	参考页
无法发送传真。	是否正确连接模块化线缆？	请正确连接模块化线缆。	—
	是否正确登录了允许的传真号码或允许的 ID 号码？	检查允许的传真号码和允许的 ID 号码。	传真操作手册第 6 章“登录允许的传真号码”和“登录允许的 ID 号码”
	是否出现通信错误？	在发送 / 接收结果报告和活动报告中检查错误代码。如果错误代码以“U”或“E”开头，请执行相应的步骤。	传真操作手册附录“错误代码列表”
	目的地传真线路是否繁忙？	再次发送。	—
	目的地传真机器是否响应？	再次发送。	—
	是否出现上述错误以外的错误？	请与维修服务人员联系。	—

清除卡纸

如果出现卡纸，则将显示有关卡纸的信息，且复印或打印将停止。

保持主电源开关开启，并参阅以下信息取下卡纸。

卡纸位置指示灯

如果出现卡纸，错误信息会显示卡纸位置。

卡纸位置	参考页
送稿器	10-17
机器内部	10-15
手送纸盘	10-14
纸盒	10-14
双面器	10-15
后部单元	10-17

卡纸注意事项

如果出现卡纸，则将显示有关卡纸的信息，且复印或打印将停止。

- 请勿使用卡过的纸张。
- 若纸张在取出时撕裂，则请务必从本机中取出所有纸张碎片。本机中残留的纸张碎片会导致以后出现卡纸。
- 机器会重新打印出现卡纸的页面。

小心：定影单元温度极高。在此部分操作时应引起足够注意，否则会有灼伤危险。

在线帮助信息

显示卡纸时，请按 [帮助] (左选择键) 显示清除卡纸的步骤。

按 ▽ 键显示下一步骤或按 △ 键显示前一个步骤。

按确定键退出在线帮助信息显示。

手送纸盘

按照以下步骤操作来清除手送纸盘中的卡纸。

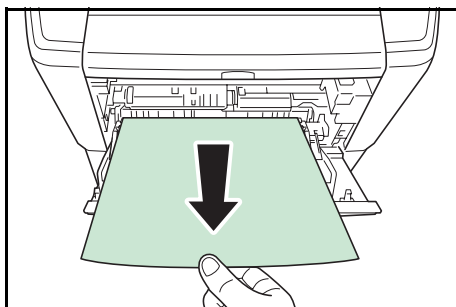

- 1 取出手送纸盘处的卡纸。
- 2 打开并关闭上盖板和前盖板以清除错误。

纸盒 / 供纸盒

按照以下步骤操作来清除纸盒或供纸盒中的卡纸。

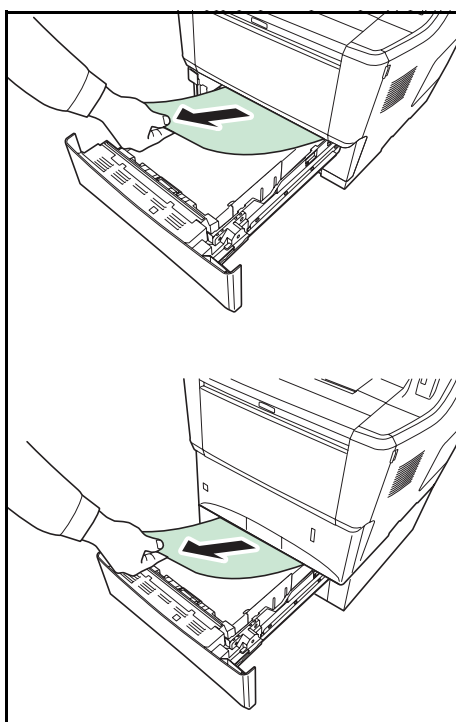

- 1 拉出纸盒或选购件供纸盒。
- 2 取出被送到一半的纸张。

注：请检查装纸是否正确。否则请重新装纸。

- 3 将纸盒推回固定。打印机会预热并恢复打印。

双面器

双面器中卡纸。请按以下步骤取出卡住的纸张。

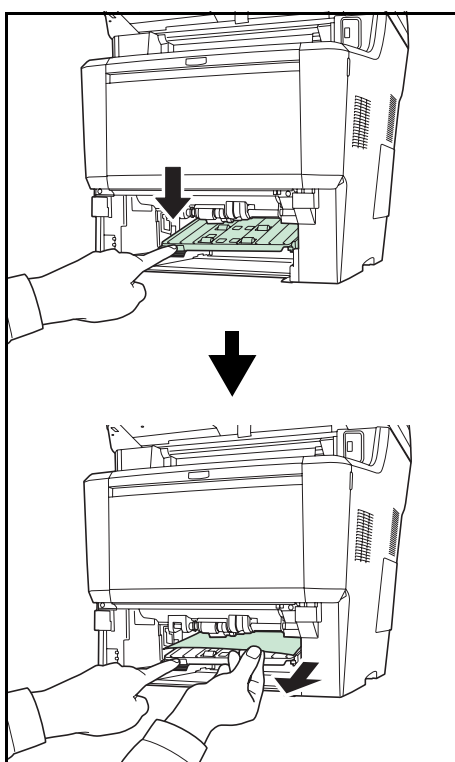
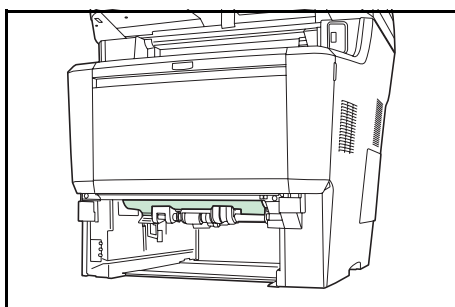

小心：请勿触摸此区域内的部件，否则可能导致灼伤。

- 1 将纸盒从打印机中完全拉出。
- 2 打开双面器盖板并取出卡纸。

- 3 将纸盒推回固定。机器预热并恢复打印。

机器内部

按照以下步骤操作来清除机器中的卡纸。

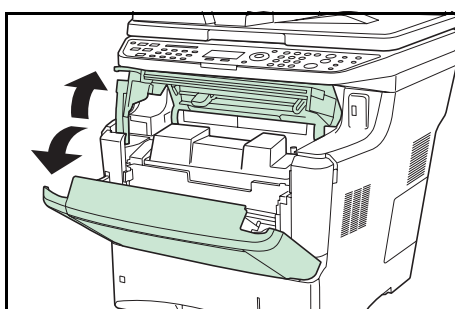

- 1 打开上盖板和前盖板。

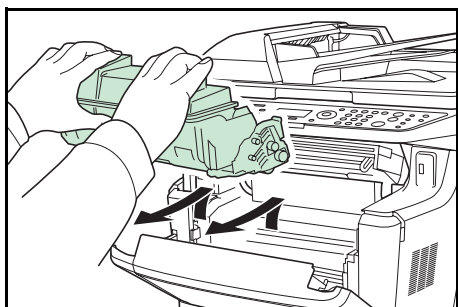

2 将显影单元与墨粉盒一起从机器中提出。

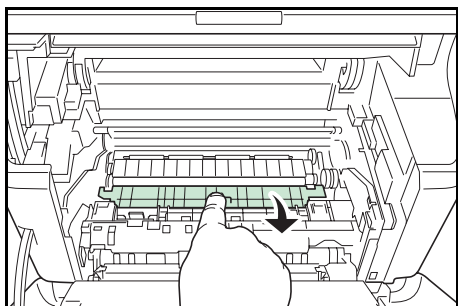

3 打开供纸盖板。

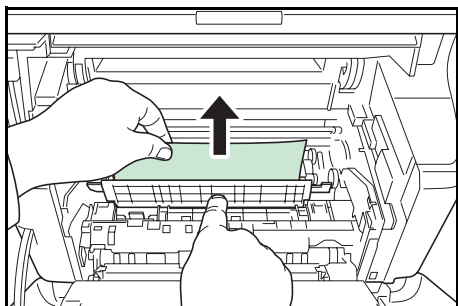

4 从机器中取出纸张

如果卡纸被辊夹住，请沿着纸张的正常运行方向将其拉出。

注：如果无法找到卡纸，请尝试检查打印机背面内部。请参阅第 5-18 页上的后部单元。

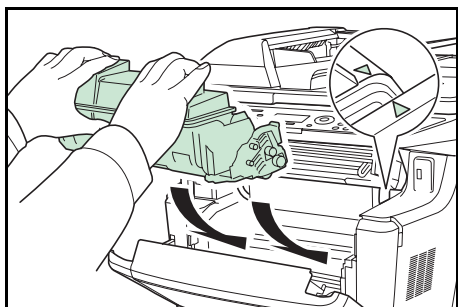

5 将显影单元和墨粉盒一同插回机器。

6 关闭上盖板和前盖板。机器预热并恢复打印。

后部单元

按照以下步骤操作来清除后部单元中的卡纸。

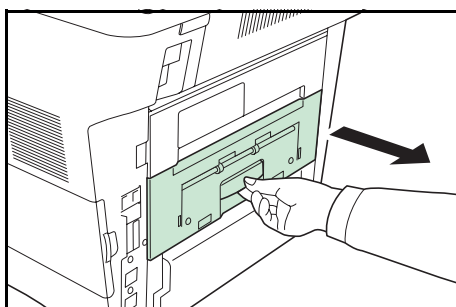

- 1 如果纸张未完全退出至接纸盘，请打开后盖板。

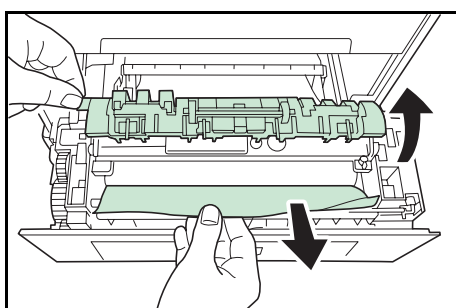

- 2 打开定影盖板并拉出卡住的纸张将其清除。

注：如果无法找到卡纸，请尝试检查机器背面内部。



小心：机器内的定影单元很热。请勿用手触摸，否则可能导致灼伤。请小心取出卡住的纸张。

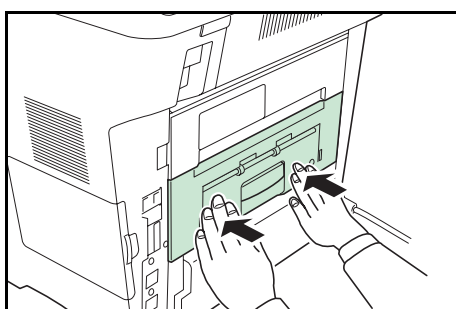

- 3 关闭后盖板。机器预热并恢复打印。

送稿器

按照以下步骤操作来清除送稿器中的卡纸。

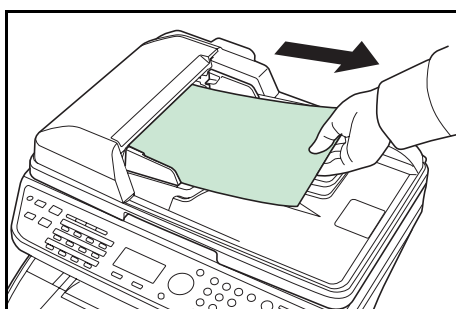

- 1 从文件接纸盘取走所有原稿。

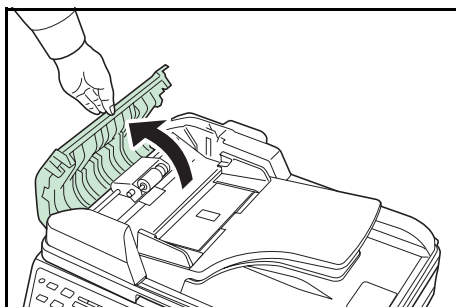

2 打开送稿器左盖板。

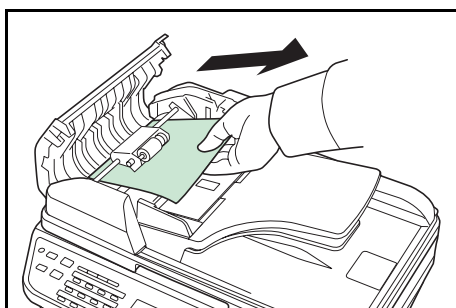

3 取出卡住的原稿。

若原稿卡在辊中或无法取出，则进入下一步。

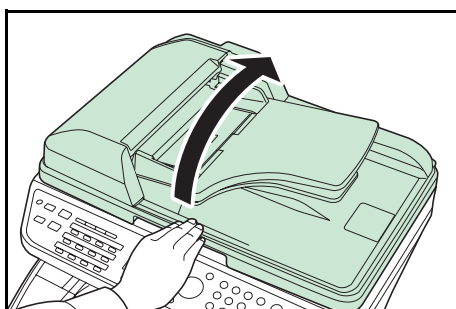

4 打开送稿器。

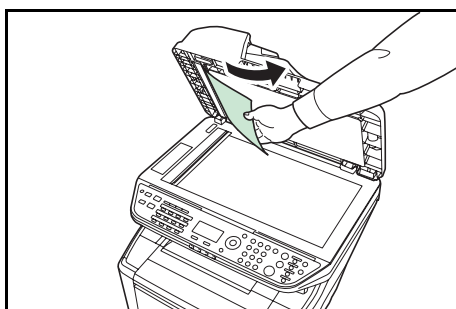

5 取出卡住的原稿。

如果原稿破碎，请从本机内部取出所有散落的碎片。

6 关闭送稿器。

7 放置原稿。

11 管理

本章介绍以下操作。

- 用户登录管理11-2
- 部门管理11-15
- 检查计数11-37

用户登录管理

用户登录管理功能指定如何在本机上管理用户访问。要登录本机，请输入正确的登录用户名和密码以便进行用户验证。

对本机的访问分为三级，它们是用户、管理员和机器管理员。只有机器管理员可以更改安全级别。

首次使用用户登录管理

请按照以下步骤首次使用用户登录管理。

启用用户登录管理。(第 11-2 页)



添加用户。(第 11-6 页)



退出。(第 11-5 页)



已注册的用户登录本机执行操作。(第 11-5 页)

启用 / 禁用用户登录管理

此操作可启用用户登录管理。请选择以下验证方法之一：

项目	说明
本地验证	根据机器中存储的本地用户列表上的用户信息进行用户验证。
网络验证	根据验证服务器进行用户验证。使用验证服务器中存储的用户信息访问网络验证登录页面。

请使用以下步骤启用用户登录管理。

注：有关输入字符的详情，请参阅附录-5 页上的字符输入方法。

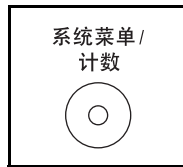

1 按主机操作面板上的**系统菜单 / 计数**键。

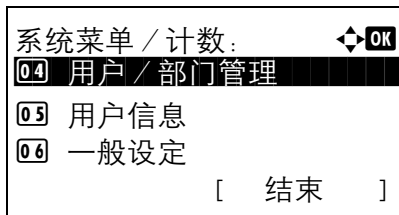

2 按 Δ 或 ∇ 键选择 [用户 / 部门管理]。

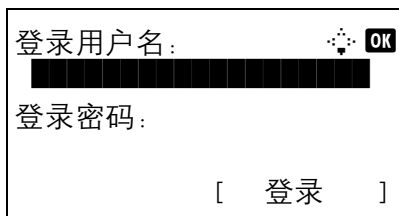

此时会显示登录画面。然后，请输入具有管理员权限的用户 ID 和密码进行登录，并按 [登录] (右选择键)。

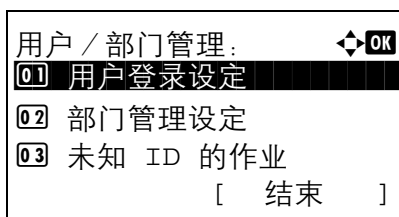

3 此时会显示用户 / 部门管理菜单。

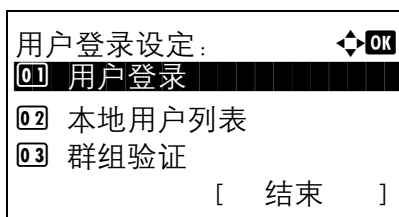

4 按 Δ 或 ∇ 键选择 [用户登录设定]。

5 按**确定**键。此时会显示用户登录设定菜单。

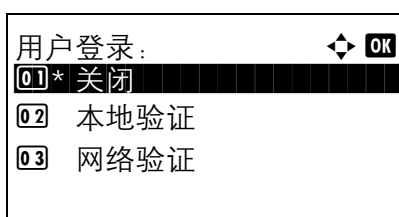

6 按 Δ 或 ∇ 键选择 [用户登录]。

7 按**确定**键。此时会显示用户登录画面。

8 按 Δ 或 ∇ 键选择 [本地验证] 或 [网络验证]，然后按**确定**键。

服务器类型: 

01 NTLM

02 *Kerberos

03 Ext.

主机名: 

ABC

[文字]

选择 [关闭] 可禁用用户登录管理。

当选择了“网络验证”时，请选择 [NTLM]、[Kerberos] 或 [Ext.] 服务器类型并按**确定**键。

如果选择了 [NTLM] 或 [Kerberos] 服务器类型，请输入验证服务器的主机名（最多 64 位字符）和域名（最多 256 位字符），并按**确定**键。

如果选择了 [Ext.] 服务器类型，请输入验证服务器的主机名（最多 64 位字符）和端口编号，并按**确定**键。

注：如果登录用户名和密码被拒绝，请检查以下设定。

- 机器的网络验证设定
- 验证服务器的用户信息
- 机器和验证服务器的日期和时间设定

如果因为机器设定的缘故无法登录，请作为已登录到本地用户列表中的管理员进行登录，然后校正设定。如果服务器类型为 [Kerberos]，它只能识别以大写字母输入的域名。

此时会显示**完成**，并且画面返回至用户登录设定菜单。

登录 / 退出

一旦启用了用户登录管理功能，每次使用本机时屏幕上都会显示登录用户名和密码输入画面。

登录

请使用以下步骤进行登录。

注：有关输入字符的详情，请参阅附录-5 页上的字符输入方法。

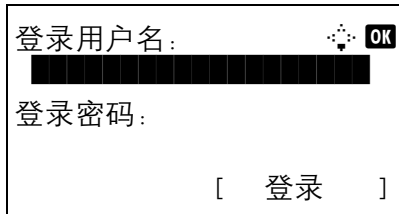

- 1 如果操作期间出现以下画面，请执行以下登录操作。
- 2 按**确定**键，输入登录用户名，然后按**确定**键。
- 3 按 ∇ 键选择 [登录密码]，按**确定**键，输入登录密码，然后按**确定**键。
- 4 检查登录用户名和密码是否正确，然后按 [登录]（右选择键）。

退出



要退出本机操作，请按**退出**键返回到登录用户名 / 登录密码输入画面。

自动退出

以下情况发生时，本机会自动退出。

- 按下**电源**键进入睡眠模式时
- 启用自动睡眠时
- 启用面板自动复位时
- 启用自动节能模式时

添加用户

此操作可添加新用户。最多可以添加 21 个用户（包括初始的登录用户名）。下表说明了要登录的用户信息。

项目	说明
用户名*	输入显示在用户列表上的名称（最多 32 个字符）。
登录用户名 *	输入用来登录本机的登录用户名（最多 32 个字符）。无法登录相同的登录用户名。
登录密码 *	输入用来登录本机的密码（最多 64 个字符）。
访问级别 *	将用户访问权限设定为管理员或用户。
帐户名称	添加用户所属帐户。登录了部门名称的用户可以在不输入部门 ID 的情况下登录本机。请参阅第 11-15 页上的部门管理。
电子邮件地址	用户可以登录其电子邮件地址。在日后需要电子邮件功能时，本机会自动选择登录的地址。

* 用户登录时必须输入。

注：默认情况下，本机中已保存了两个分别具有机器管理员权限和管理员权限的初始用户。以下为初始用户的信息。

用户名： DeviceAdmin

登录用户名： 4000

登录密码： 4000

访问级别： 管理员

出于安全考虑，建议您定期更改用户名、登录用户名和登录密码。

请使用以下步骤登录新用户。

注：有关输入字符的详情，请参阅附录-5 页上的字符输入方法。

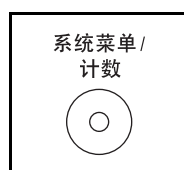

1 按主机操作面板上的系统菜单 / 计数键。

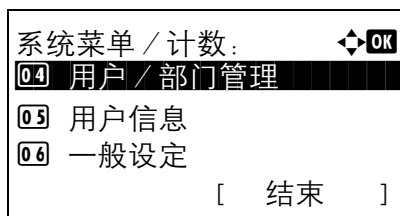

2 按 Δ 或 ∇ 键选择 [用户 / 部门管理]。

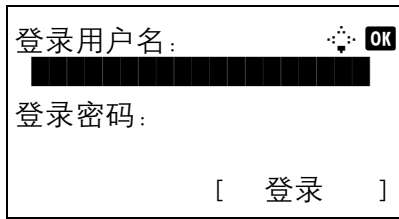

此时会显示登录画面。然后，请输入具有管理员权限的用户 ID 和密码进行登录，并按 [登录]（右选择键）。

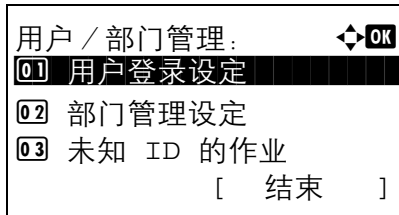

- 3 此时会显示用户 / 部门管理菜单。
- 4 按 Δ 或 ∇ 键选择 [用户登录设定]。

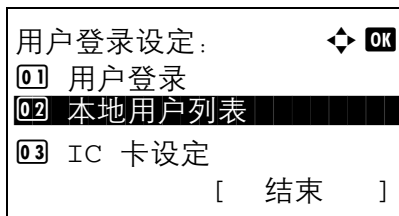

- 5 按**确定**键。此时会显示用户登录设定菜单。

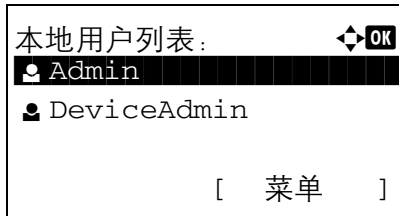

- 6 按 Δ 或 ∇ 键选择 [本地用户列表]。
- 7 按**确定**键。此时会显示本地用户列表画面。

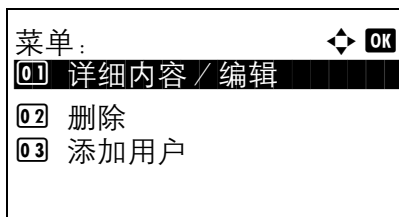

- 8 按 [菜单]（右选择键），按 Δ 或 ∇ 键选择 [添加用户]，然后按**确定**键。

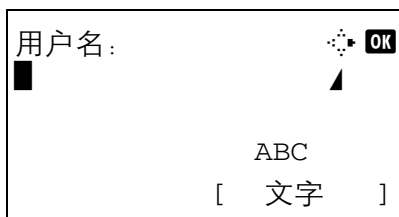

- 9 输入用户名并按**确定**键，在下一个画面中输入登录用户名，然后按**确定**键。

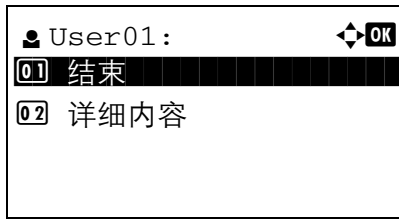

- 10 按 Δ 或 ∇ 键选择 [结束], 然后按**确定键**。

选择 [详细内容], 然后按**确定键**查看已登录用户的信息。

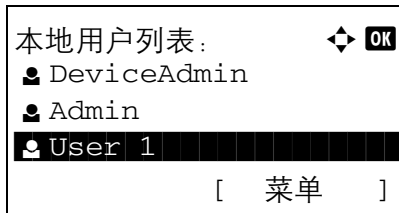

- 11 在本地用户列表中, 按 Δ 或 ∇ 键选择已添加的用户, 然后按**确定键**。

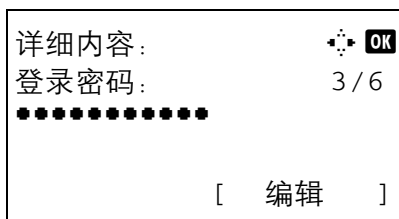

- 12 按 \triangleleft 或 \triangleright 键选择 [登录密码:], 按 [编辑] (右选择键), 输入登录密码, 然后按**确定键**。

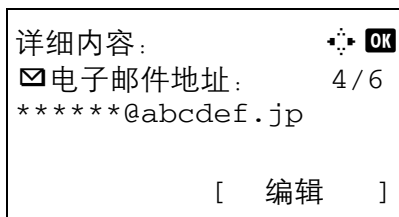

- 13 输入相同的登录密码进行确认, 然后按**确定键**。

- 14 按 \triangleright 键选择 [电子邮件地址], 按 [编辑] (右选择键), 输入电子邮件地址, 然后按**确定键**。

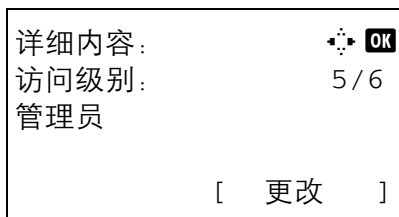

- 15 按 \triangleright 键选择 [访问级别:], 按 [更改] (右选择键), 选择用户访问权限, 然后按**确定键**。

注: 如果用户列表为设备管理员列表, [更改] 不会显示。

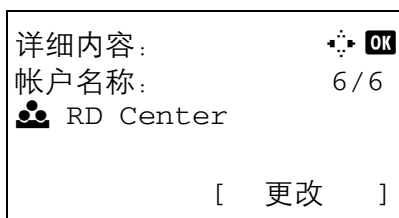

- 16 按 \triangleright 键选择 [部门名称:], 按 [更改] (右选择键), 选择部门, 然后按**确定键**。

注: 如果用户列表不是设备管理员列表, 且设备管理员未登录, [更改] 不会显示。

- 17 输入用户信息后, 再次按**确定键**。

此时会显示**已登录**, 并且画面返回至本地用户列表。

更改用户信息

用户信息可以更改。但是，它只能由具备管理员权限的用户进行更改。

请使用以下步骤更改用户信息。

注：有关输入字符的详情，请参阅附录-5 页上的字符输入方法。

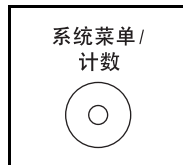

1 按主机操作面板上的**系统菜单 / 计数**键。

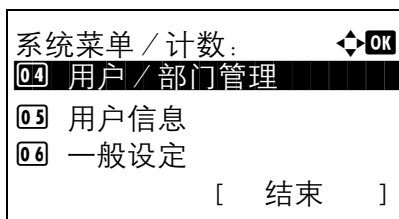

2 按 Δ 或 ∇ 键选择 [用户 / 部门管理]。

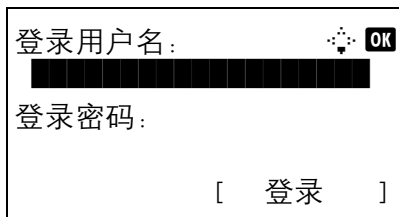

此时会显示登录画面。然后，请输入具有管理员权限的用户 ID 和密码进行登录，并按 [登录]（右选择键）。

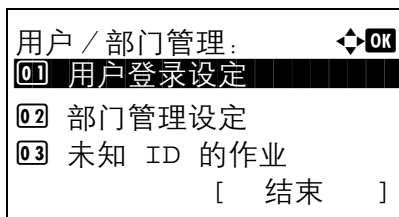

3 此时会显示用户 / 部门管理菜单。

4 按 Δ 或 ∇ 键选择 [用户登录设定]。

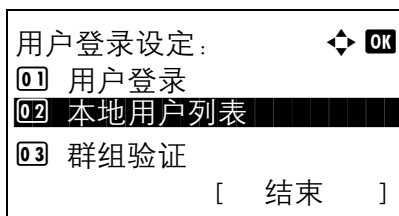

5 按**确定**键。此时会显示用户登录设定菜单。

6 按 Δ 或 ∇ 键选择 [本地用户列表]。

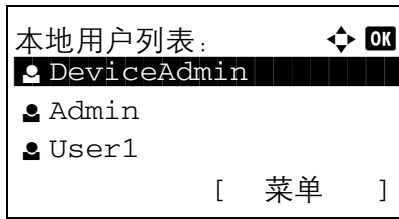

- 7 按**确定**键。此时会显示本地用户列表画面。

操作步骤会根据要编辑的详细内容而异。

更改用户信息

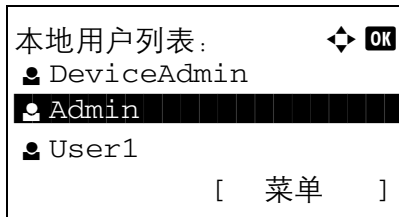

- 1 按 Δ 或 ∇ 键选择希望更改其信息的用户，然后按**确定**键。

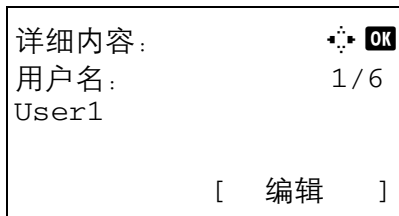

- 2 按照与登录新用户相同的方式，按 \leftarrow 或 \rightarrow 键选择所需的项目，按 [编辑] (右选择键)，更改信息，然后按**确定**键。

- 3 根据需要重复步骤 2，以便更改其他项目。

- 4 完成用户信息更改后，再次按**确定**键。

- 5 此时会显示覆盖确认画面。

按 [是] (左选择键)。此时便会更改用户信息，且画面返回至本地用户列表。

删除用户

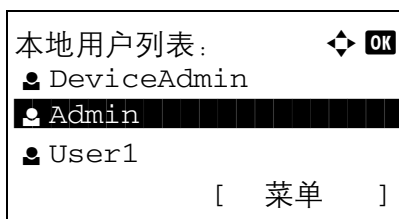

- 1 按 Δ 或 ∇ 键选择希望删除的用户，然后按 [菜单] (右选择键)。

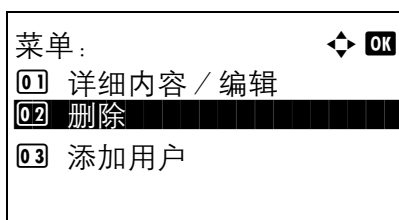

- 2 按 Δ 或 ∇ 键选择 [删除]，然后按**确定**键。

- 3 在删除确认画面中，按 [是] (左选择键)。此时便会删除用户，且画面返回至本地用户列表。

启用 / 禁用群组验证

使用此功能可通过 LDAP 服务器进行群组验证。仅当将 [网络验证] 设定为用户验证方法时，此菜单才可以使用。有关 LDAP 服务器设定的详情，请参阅 LDAP 服务器的操作指南。

请使用以下步骤启用群组验证。

注：有关输入字符的详情，请参阅附录-5 页上的字符输入方法。

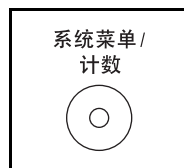

- 1 按主机操作面板上的系统菜单 / 计数键。

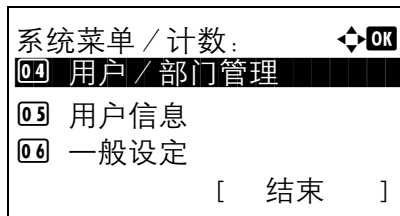

- 2 按 Δ 或 ∇ 键选择 [用户 / 部门管理]。

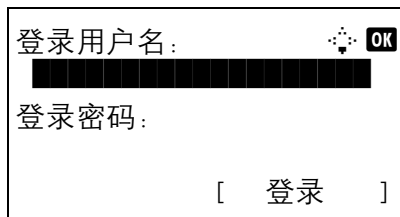

此时会显示登录画面。然后，请输入具有管理员权限的用户 ID 和密码进行登录，并按 [登录] (右选择键)。

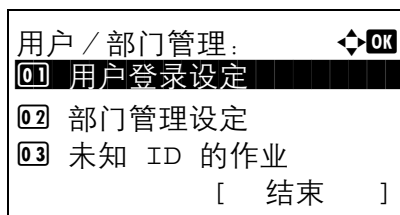

- 3 此时会显示用户 / 部门管理菜单。

- 4 按 Δ 或 ∇ 键选择 [用户登录设定]。

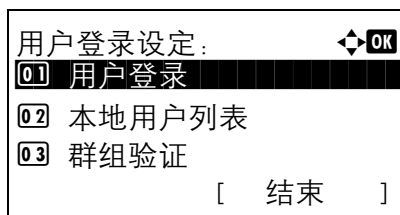

- 5 按确定键。此时会显示用户登录设定菜单。

- 6 按 Δ 或 ∇ 键选择 [群组验证]。

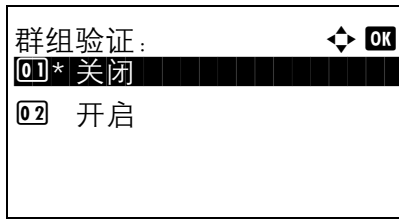

7 按**确定**键。此时会显示群组验证画面。

8 按 Δ 或 ∇ 键选择 [开启] 或 [关闭]。

9 按**确定**键。

此时会显示**完成**，并且画面返回至用户 / 部门管理菜单。

显示网络用户信息

使用以下步骤显示使用网络验证登录的用户的信息。仅当将 [网络验证] 设定为用户验证方法时，此菜单才可以使用。

注：有关输入字符的详情，请参阅附录-5 页上的字符输入方法。

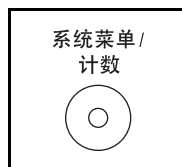

1 按主机操作面板上的**系统菜单 / 计数**键。

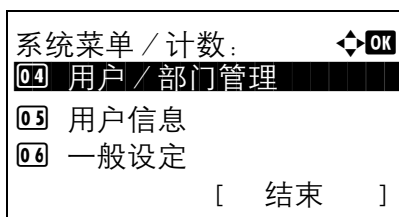

2 按 Δ 或 ∇ 键选择 [用户 / 部门管理]。

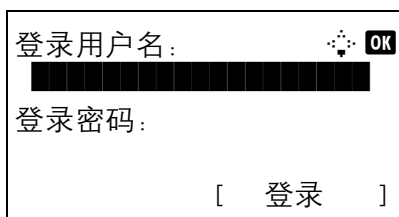

此时会显示登录画面。然后，请输入具有管理员权限的用户 ID 和密码进行登录，并按 [登录] (右选择键)。

3 此时会显示用户 / 部门管理菜单。

4 按 Δ 或 ∇ 键选择 [用户登录设定]。

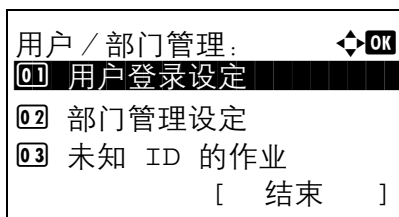

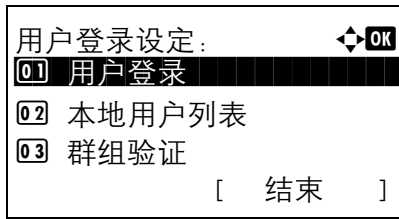

5 按**确定**键。此时会显示用户登录设定菜单。

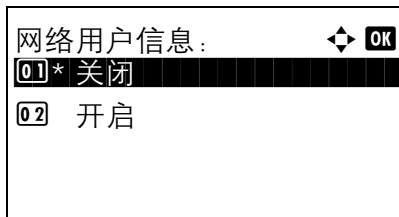

6 按 Δ 或 ∇ 键选择 [网络用户信息]。

7 按**确定**键。此时会显示网络用户信息。

8 按 Δ 或 ∇ 键选择 [开启] 或 [关闭]。

9 按**确定**键。

此时会显示**完成**，并且画面返回至用户 / 部门管理菜单。

未知登录用户名的作业

处理通过未知登录用户名或用户 ID（即未发送 ID）发送的作业时，此部分可指定针对它的操作。如果用户登录被设为无效且部门管理被设为有效，请在帐户 ID 未知的情况下按照以下步骤操作。

下表列出了可用的设定。

项目	说明
拒绝	拒绝作业（不打印）。
许可	允许打印作业。

请使用以下步骤处理未知用户发送的作业。

注：有关输入字符的详情，请参阅附录-5 页上的字符输入方法。

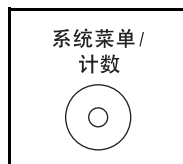

1 按主机操作面板上的**系统菜单 / 计数**键。

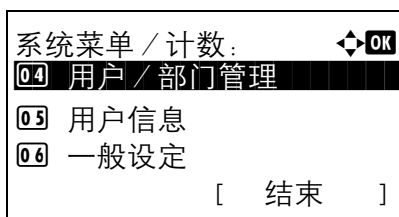

2 按 Δ 或 ∇ 键选择 [用户 / 部门管理]。

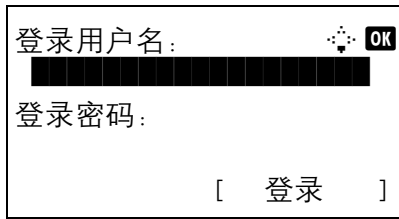

登录用户名: [OK]
[REDACTED]
登录密码:
[REDACTED]
[登录]

此时会显示登录画面。然后，请输入具有管理员权限的用户 ID 和密码进行登录，并按 [登录]（右选择键）。

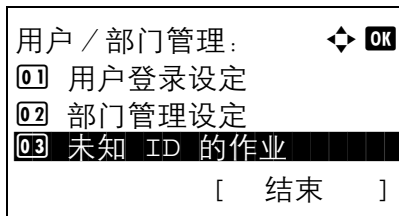

用户 / 部门管理: [OK]
01 用户登录设定
02 部门管理设定
03 未知 ID 的作业
[结束]

- 3 此时会显示用户 / 部门管理菜单。
- 4 按 Δ 或 ∇ 键选择 [未知 ID 的作业]。

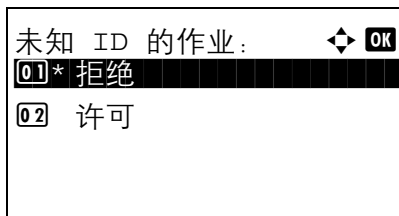

未知 ID 的作业: [OK]
01* 拒绝
02 许可

- 5 按确定键。此时会显示未知 ID 的作业。

- 6 按 Δ 或 ∇ 键选择 [拒绝] 或 [许可]。

- 7 按确定键。

此时会显示完成，并且画面返回至用户 / 部门管理菜单。

部门管理

部门管理功能通过为每个帐户分配一个 ID 来管理每个部门累计的复印 / 打印计数。

部门管理在企业环境下有助于实现以下功能。

- 最多可管理 20 个帐户。
- 帐户 ID 最多可使用 8 位数 (0 至 99999999)，增强了安全性。
- 通过使用相同的帐户 ID 集中管理打印和扫描的计数。
- 跟踪各帐户以及所有帐户的打印量。
- 以 1 页为单位进行微调，限制打印计数，最多为 9,999,999 页。
- 复位各帐户以及所有帐户的打印计数。

首次使用部门管理设定

请按照以下步骤首次使用部门管理设定。

启用部门管理。(第 11-15 页)



添加帐户。(第 11-18 页)



退出。(第 11-17 页)



登录其他用户进行操作。(第 11-17 页)

启用 / 禁用部门管理

启用部门管理。请使用以下步骤指定部门管理设定。

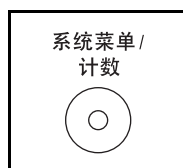

1 按主机操作面板上的系统菜单 / 计数键。

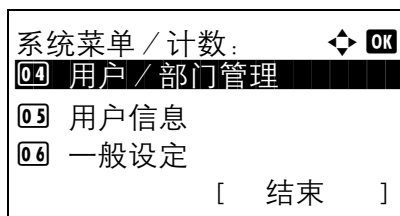

2 按 Δ 或 ∇ 键选择 [用户 / 部门管理]。

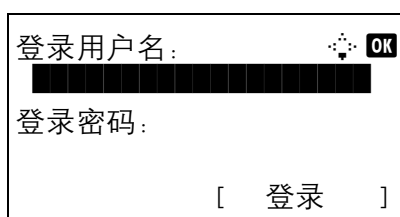

此时会显示登录画面。然后，请输入具有管理员权限的用户 ID 和密码进行登录，并按 [登录] (右选择键)。

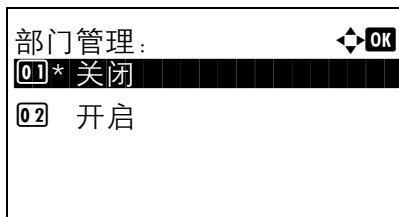
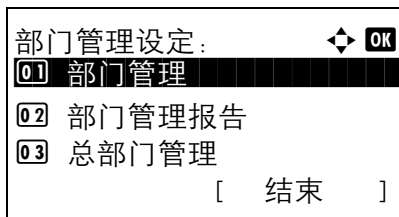
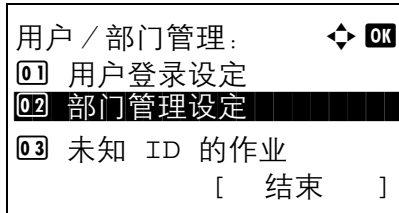

注：有关输入字符的详情，请参阅附录-5 页上的字符输入方法。

3 此时会显示用户 / 部门管理菜单。

4 按 Δ 或 ∇ 键选择 [部门管理设定]。

5 按**确定**键。此时会显示部门管理设定菜单。

6 按 Δ 或 ∇ 键选择 [部门管理]。

7 按**确定**键。此时会显示部门管理。

8 按 Δ 或 ∇ 键选择 [开启]。要禁用部门管理，请按 [关闭]。

9 按**确定**键。

此时会显示**完成**，并且画面返回至部门管理设定菜单。

注：显示屏返回到系统菜单初始画面时，本机会自动退出，并且画面会变为输入帐户 ID 的画面。要继续操作，请输入帐户 ID。

登录 / 退出

如果启用了部门管理功能，每次您使用本机时都会出现一个帐户 ID 输入画面。

请使用以下步骤登录和退出。

登录

注：有关输入字符的详情，请参阅附录-5 页上的字符输入方法。

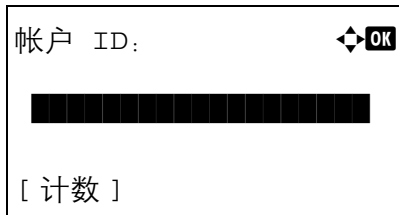

1 使用数字键在以下画面中输入部门 ID，然后按**确定**键。

注：如果输入的字符错误，请按**清除**键，然后再次输入帐户 ID。

如果输入的帐户 ID 与登录的 ID 不匹配，本机会发出警告哔声并且登录失败。输入正确的帐户 ID。

通过按 [计数] (左选择键)，您可以查阅已打印和已扫描的页数。

用来输入登录用户名和密码的画面显示时

如果启用了用户登录管理，则会显示用来输入登录用户名和密码的画面。输入登录用户名和密码登录本机。(请参阅第 11-5 页上的登录 / 退出。) 如果用户已登录了帐户信息，则会跳过帐户 ID 输入步骤。(请参阅第 11-6 页上的添加用户。)

2 继续操作以完成剩余的步骤。

退出



完成操作时，请按**退出**键返回到帐户 ID 输入画面。

管理部门

此部分介绍如何添加新帐户。需要输入以下内容。

项目	说明
帐户名称	输入帐户名称（最多 32 个字符）。
帐户 ID	输入不超过 8 位数的帐户 ID（0 至 99999999 之间）。
限制	此项可禁止打印 / 扫描操作或者限制装入的页面张数。请参阅第 11-23 页上的限制使用机器。

请使用以下步骤登录新部门。

注：有关输入字符的详情，请参阅附录-5 页上的字符输入方法。

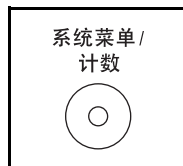

1 按主机操作面板上的系统菜单 / 计数键。

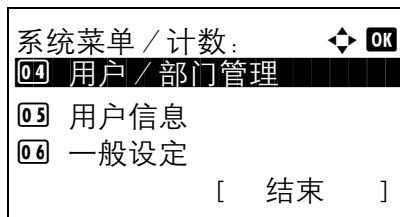

2 按 Δ 或 ∇ 键选择 [用户 / 部门管理]。

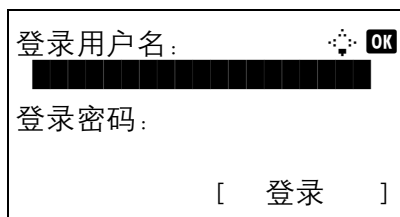

此时会显示登录画面。然后，请输入具有管理员权限的用户 ID 和密码进行登录，并按 [登录]（右选择键）。

3 此时会显示用户 / 部门管理菜单。

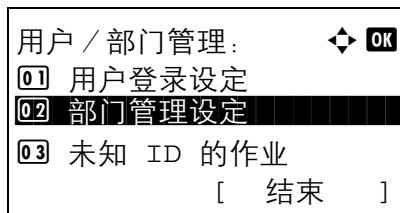

4 按 Δ 或 ∇ 键选择 [部门管理设定]。

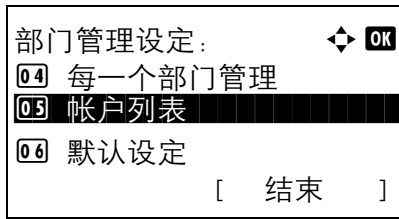

5 按**确定**键。此时会显示部门管理设定菜单。

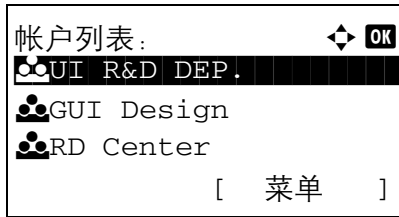

6 按 Δ 或 ∇ 键选择 [帐户列表]。

7 按**确定**键。此时会显示帐户列表画面。

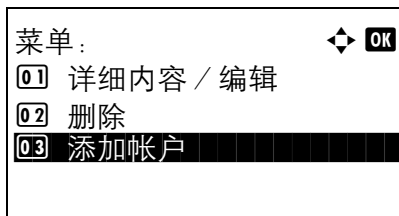

8 按 [菜单] (右选择键)，按 Δ 或 ∇ 键选择 [添加帐户]，然后按**确定**键。

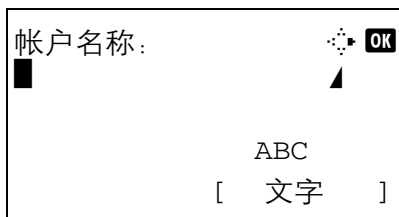

9 输入帐户名称，并按**确定**键。

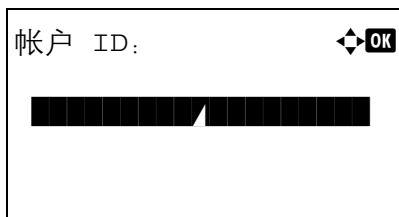

10 输入帐户 ID，并按**确定**键。

注：无法使用已登录的所有帐户 ID。输入其他帐户 ID。

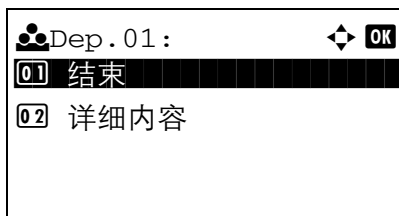

11 按 Δ 或 ∇ 键选择 [结束]，然后按**确定**键。

选择 [详细内容]，然后按**确定**键查看已登录部门的信息。

12 此时会显示帐户列表，且新部门已被添加至帐户列表。

管理部门

此功能可以更改登录的部门信息或删除部门。

请使用以下步骤管理部门。

注：有关输入字符的详情，请参阅附录-5 页上的字符输入方法。

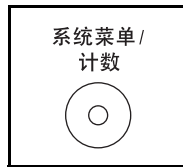

1 按主机操作面板上的**系统菜单 / 计数**键。

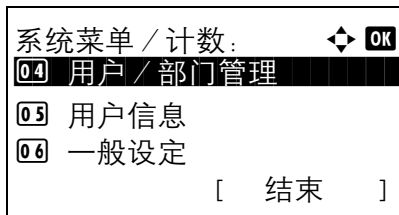

2 按 Δ 或 ∇ 键选择 [用户 / 部门管理]。

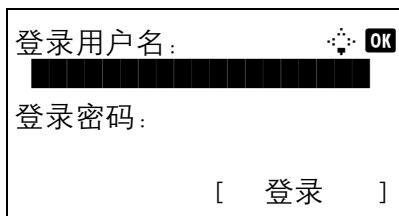

此时会显示登录画面。然后，请输入具有管理员权限的用户 ID 和密码进行登录，并按 [登录]（右选择键）。

3 此时会显示用户 / 部门管理菜单。

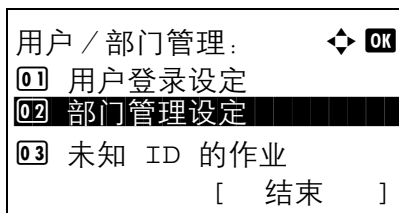

4 按 Δ 或 ∇ 键选择 [部门管理设定]。

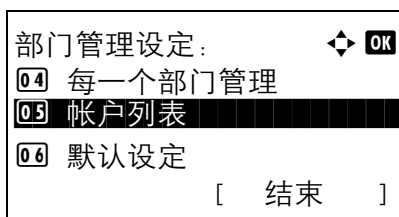

5 按**确定**键。此时会显示部门管理设定菜单。



6 按 Δ 或 ∇ 键选择 [帐户列表]。

7 按**确定**键。此时会显示帐户列表画面。

操作步骤会根据要编辑的详细内容而异。

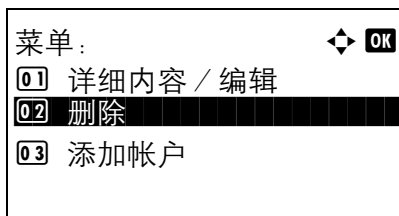
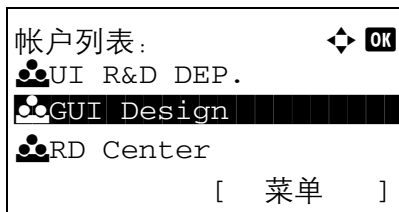
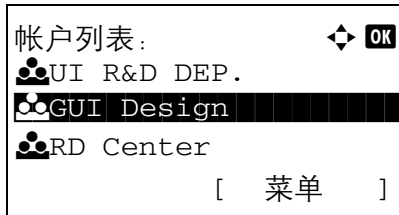

更改帐户信息

1 按 Δ 或 ∇ 键选择希望更改其信息的部门，然后按**确定**键。

2 按 \leftarrow 或 \rightarrow 键选择希望更改的项目，并按 [编辑] (右选择键) 更改部门信息和使用限制，然后按**确定**键。

注： 启用或禁用限制功能。请参阅第 11-23 页上的**限制使用机器**。

3 根据需要重复步骤 2，以便更改其他项目。

4 完成部门信息更改后，再次按**确定**键。此时会显示确认画面。

5 按 [是] (左选择键)。部门信息被更改。此时会显示**已登录**，并且画面返回至帐户列表。

删除部门

1 按 Δ 或 ∇ 键选择希望删除的部门，然后按 [菜单] (右选择键)。

2 按 Δ 或 ∇ 键选择 [删除]。

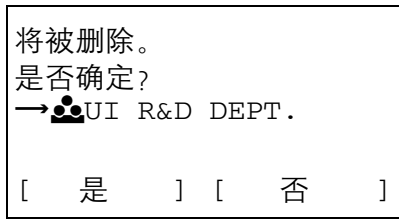

3 按**确定键**。此时会显示确认画面。

4 按[是] (**左选择键**)。此时便删除了部门。并会显示**完成**然后画面返回至帐户列表。

管理复印 / 打印计数

您可以选择如何显示复印和打印页的计数，包括单独显示复印和打印的页数或显示打印和复印的总页数。所选内容可能会影响计数和计数方法的限制。有关详情，请参阅第 11-23 页上的**限制使用机器**、第 11-31 页上的**统计打印页数**和第 11-35 页上的**打印部门管理报告**。

请使用以下步骤设定计数方法。

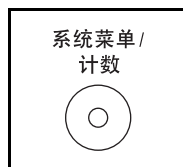

1 按主机操作面板上的**系统菜单 / 计数键**。

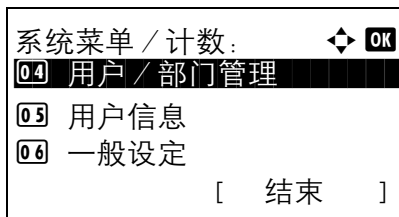

2 按 Δ 或 ∇ 键选择 [用户 / 部门管理]。

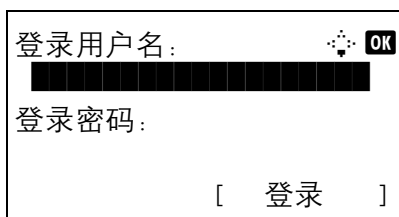

此时会显示登录画面。然后，请输入具有管理员权限的用户 ID 和密码进行登录，并按 [登录] (**右选择键**)。

注：有关输入字符的详情，请参阅附录 -5 页上的**字符输入方法**。

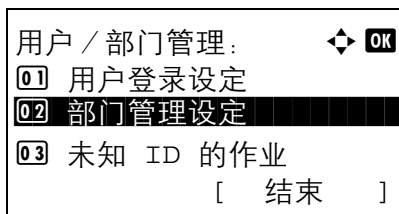

3 此时会显示用户 / 部门管理菜单。

4 按 Δ 或 ∇ 键选择 [部门管理设定]。

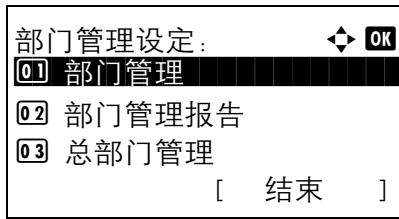

5 按**确定**键。此时会显示部门管理设定菜单。

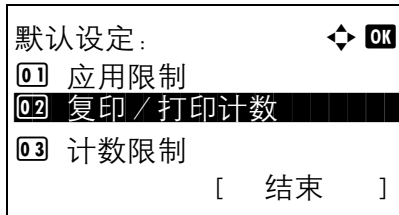

6 按 Δ 或 ∇ 键选择 [默认设定]。

7 按**确定**键。此时会显示默认设定菜单。

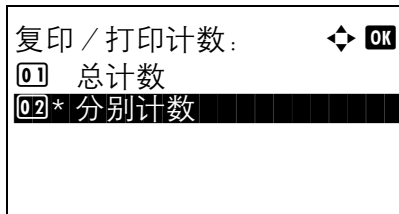

8 按 Δ 或 ∇ 键选择 [复印 / 打印计数]。

9 按**确定**键。此时会显示复印 / 打印计数画面。

10 按 Δ 或 ∇ 键选择 [总计数] 或 [分别计数]。

11 按**确定**键。

此时会显示**完成**，并且画面返回至默认设定菜单。

限制使用机器

此部分介绍如何通过部门或可用的页数限制使用机器。

可以限制的项目会因在 [第 11-22 页上的管理复印 / 打印计数](#) 中选择 [分别计数] 或 [总计数] 而异。

限制项目

- ◆ 在 *复印/打印计数* 中选择了 [分别计数] 时

项目	详细内容
复印限制	限制复印页数。
打印限制	限制打印页数。
其他扫描限制	限制扫描页数（不包括复印和发送传真时扫描的页数）。
传真传送限制	限制传真发送页数。（仅限 FS-3140MFP+）

- ◆ 在 *复印/打印计数* 中选择了 [总计数] 时

项目	详细内容
打印限制	限制复印和打印总页数。
其他扫描限制	限制扫描页数（不包括复印时扫描的页数）。
传真传送限制	限制传真发送页数。（仅限 FS-3140MFP+）

应用限制功能

可以按照以下两种模式应用限制功能：

项目	说明
关闭	不进行限制
计数限制	以 1 页为单位进行微调，限制打印计数，最多为 9,999,999 页。
拒绝使用	应用限制功能。

请使用以下步骤选择一种限制方法。

- 1 按照第 11-18 页上的管理部门中的步骤 1 至 7 操作。
- 2 在帐户列表中，按 Δ 或 ∇ 键选择需要对其设定使用限制的部门，然后按确定键。



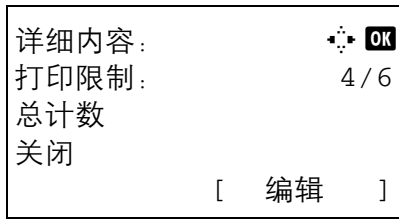

- 3 按 < 或 > 键选择要限制的项目，然后按 [编辑] (右选择键)。

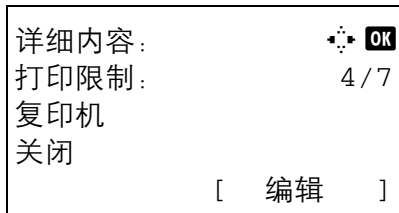

在复印 / 打印计数中选择了 [分别计数] 时，画面会切换至左图所示画面。

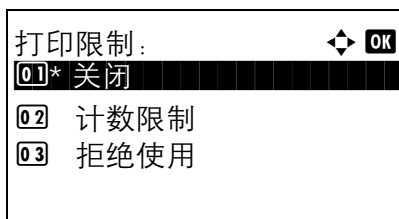

- 4 按 △ 或 ▽ 键选择所需的限制方法，然后按确定键。

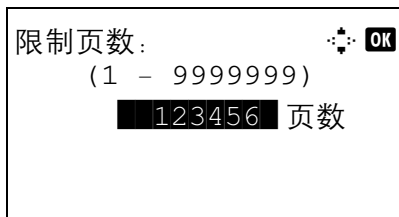

如果选择了 [计数限制]，请在下一个画面中输入页面上限，然后按确定键。

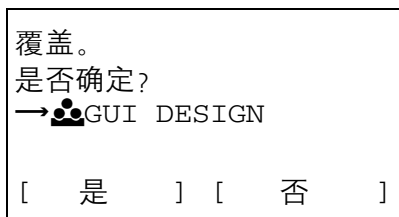

- 5 根据需要重复步骤 3 至 4，以便设定其他项目。

- 6 再次按确定键。此时会显示确认画面。

- 7 按 [是] (左选择键)。此时便更改了使用限制。此时会显示已登录，并且画面返回至帐户列表。

应用限制限量

当计数达到限制限量时，此功能会指定本机如何操作。下表说明了采取的操作。

项目	说明
立即停止 *	计数达到限量时，停止作业。
结束后停止	继续打印 / 扫描作业，但是将拒绝接下来的作业。
仅警告	显示警告信息期间可继续处理作业。

* 禁止下一个作业，包括发送作业或将作业存入文件夹。

请使用以下步骤应用限制限量。

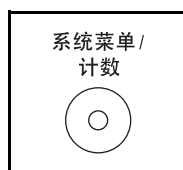

1 按主机操作面板上的**系统菜单 / 计数**键。

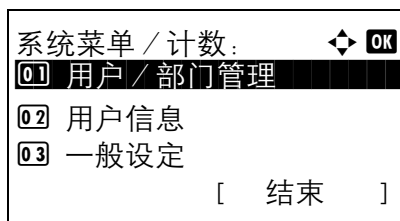

2 按 Δ 或 ∇ 键选择 [用户 / 部门管理]。

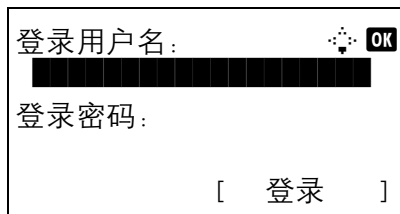

此时会显示登录画面。然后，请输入具有管理员权限的用户 ID 和密码进行登录，并按 [登录]（右选择键）。

注：此时会显示用户 / 部门管理菜单。有关输入字符的详细内容，请参阅附录-5 页上的字符输入方法。

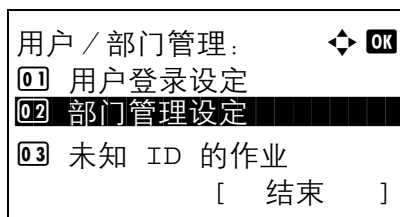

3 此时会显示用户 / 部门管理菜单。

4 按 Δ 或 ∇ 键选择 [部门管理设定]。

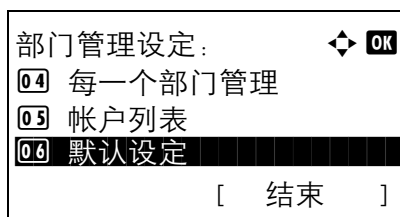

5 按**确定**键。此时会显示部门管理设定菜单。

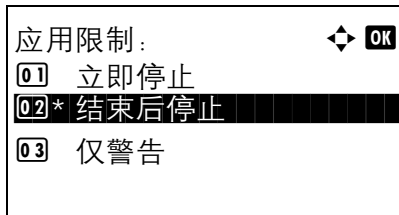
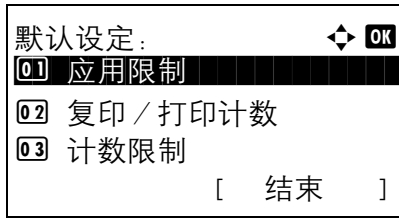

- 6 按 Δ 或 ∇ 键选择 [默认设定]。
- 7 按确定键。此时会显示默认设定菜单。

- 8 按 Δ 或 ∇ 键选择 [应用限制]。
- 9 按确定键。此时会显示应用限制画面。

- 10 按 Δ 或 ∇ 键选择 [立即停止]、[结束后停止] 或 [仅警告]。
- 11 按确定键。

此时会显示完成，并且画面返回至默认设定菜单。

初始计数限制值

添加一个新部门时，您可以更改使用的初始页数限制。

您可以 1 页为单位在 1 至 9,999,999 的范围内设定。

可以设定的项目会因在 [第 11-22 页上的管理复印 / 打印计数](#) 中选择 [分别计数] 或 [总计数] 而异。

可选设定

- ◆ 在 [复印 / 打印计数](#) 中选择了 [分别计数] 时

项目	详细内容
复印限制	设定复印页数的初始限制值。
打印限制	设定打印页数的初始限制值。
其他扫描限制	设定扫描页数的初始限制值（不包括复印时扫描的页数）。
传真传送限制	设定传真传送页数的初始限制值。 (仅限 FS-3140MFP+)

- ◆ 在 [复印 / 打印计数](#) 中选择了 [总计数] 时

项目	详细内容
打印限制	设定复印和打印总页数的初始限制值。
其他扫描限制	设定扫描页数的初始限制值（不包括复印时扫描的页数）。
传真传送限制	设定传真传送页数的初始限制值。 (仅限 FS-3140MFP+)

请使用以下步骤指定计数限制值。

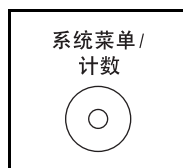

- 1 按主机操作面板上的 **系统菜单 / 计数** 键。

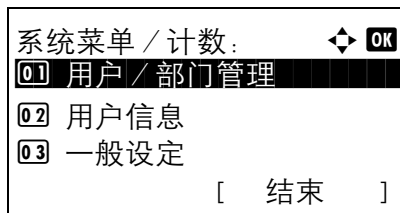

- 2 按 Δ 或 ∇ 键选择 [用户 / 部门管理]。

登录用户名: OK
 [登录]

此时会显示登录画面。然后，请输入具有管理员权限的用户 ID 和密码进行登录，并按 [登录]（右选择键）。

注：此时会显示用户 / 部门管理菜单。有关输入字符的详细内容，请参阅附录-5 页上的字符输入方法。

用户 / 部门管理: OK
 01 用户登录设定
 02 部门管理设定
 03 未知 ID 的作业
 [结束]

3 此时会显示用户 / 部门管理菜单。

4 按 Δ 或 ∇ 键选择 [部门管理设定]。

部门管理设定: OK
 01 每一个部门管理
 02 帐户列表
 03 默认设定
 [结束]

5 按确定键。此时会显示部门管理设定菜单。

默认设定: OK
 01 应用限制
 02 复印 / 打印计数
 03 计数限制
 [结束]

6 按 Δ 或 ∇ 键选择 [默认设定]。

7 按确定键。此时会显示默认设定菜单。

计数限制: OK
 01 复印限制
 02 打印限制
 03 其他扫描限制

8 按 Δ 或 ∇ 键选择 [计数限制]。

9 按确定键。此时会显示计数限制画面。

10 按 Δ 或 ∇ 键选择希望针对其设定初始页数限制的项目，然后按确定键。

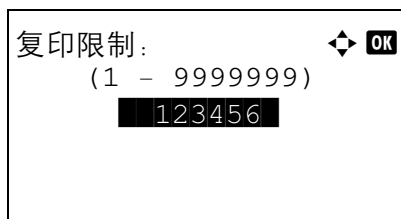

11 使用数字键输入初始页数限制，然后按**确定键**。
此时会显示**完成**，并且画面返回至计数限制。

12 重复步骤 10 至 11 设定其他初始页数限制。

统计打印页数

此功能可统计打印页数。计数被分为总部门管理和每一个部门管理两种。复位已存储了一段时间的计数数据后，也可重新开始新一轮的计数。

计数类型如下。

项目	详细内容
打印页数	显示复印和打印的页数以及总使用页数。您也可以使用 [双面页数] 和 [多合一页数] 检查使用的页数。
扫描页数	显示执行复印、传真 * 和其他功能时扫描的页数，以及扫描的总页数。
传真传送页数 *	显示传真的页数。
传真传送时间*	显示传真传送的总时间。

* 传真功能仅在 FS-3140MFP+ 中可用。

总部门管理 / 复位计数

此功能统计所有帐户的页数，并且同时复位所有这些帐户的计数。

请使用以下步骤检查和复位计数。

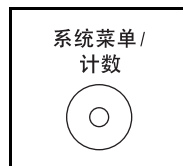

1 按主机操作面板上的**系统菜单 / 计数**键。

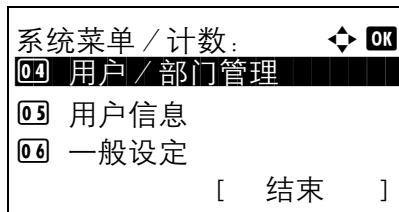

2 按 Δ 或 ∇ 键选择 [用户 / 部门管理]。

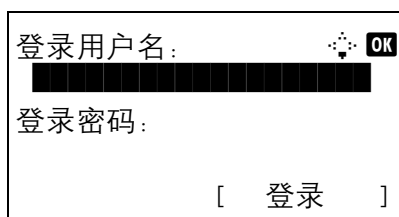

此时会显示登录画面。然后，请输入具有管理员权限的用户 ID 和密码进行登录，并按 [登录] (右选择键)。

注：此时会显示用户 / 部门管理菜单。有关输入字符的详细内容，请参阅附录-5 页上的字符输入方法。

3 此时会显示用户 / 部门管理菜单。

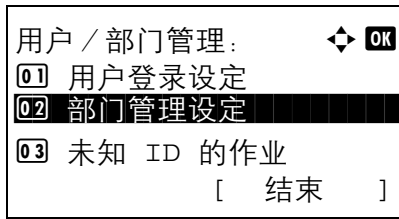

4 按 Δ 或 ∇ 键选择 [部门管理设定]。

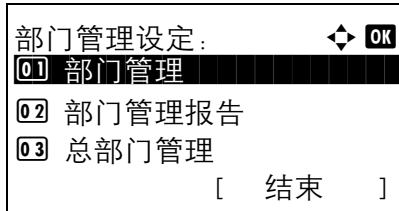

5 按**确定**键。此时会显示部门管理设定菜单。

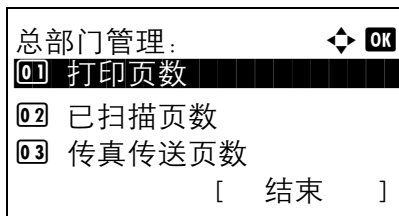

6 按 Δ 或 ∇ 键选择 [总部门管理]。

7 按**确定**键。此时会显示总部门管理菜单。

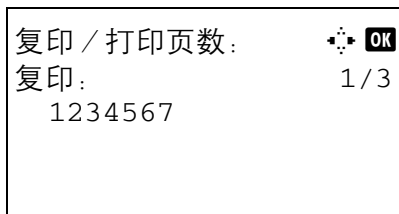

8 按 Δ 或 ∇ 键选择希望检查其计数的功能，然后按**确定**键。

如果选择了 [打印页数] 或 [已扫描页数]，请按 \triangleleft 或 \triangleright 键切换计数统计项目。

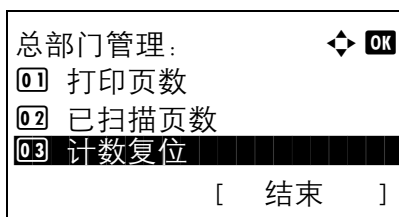

9 确认计数后，请按**确定**键。此时画面会返回至总部门管理菜单。

10 要复位计数，请按 Δ 或 ∇ 键选择 [计数复位]。

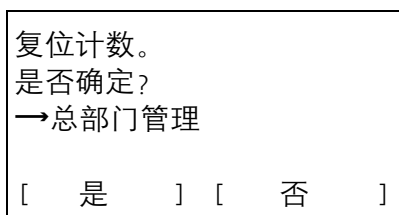

11 按**确定**键。此时会显示确认画面。

每一个部门管理 / 复位计数

此功能可统计各部门的页数并且按部门复位计数。

请使用以下步骤显示和复位计数。

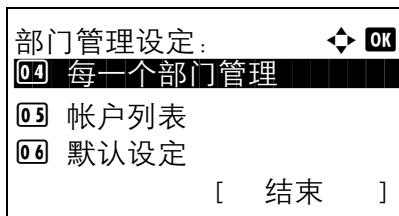
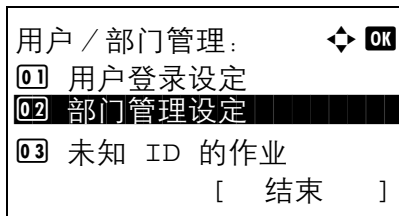
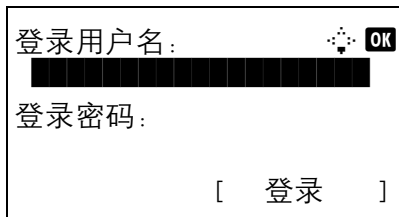
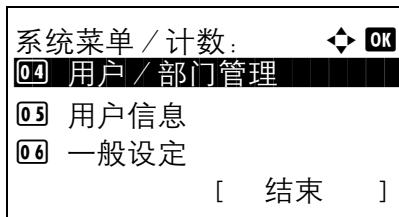
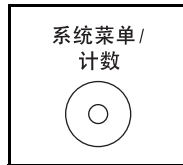

- 按 [是] (左选择键)。此时便会复位计数。此时会显示完成，并且画面返回至总部门管理菜单。

- 按主机操作面板上的系统菜单 / 计数键。

- 按 Δ 或 ∇ 键选择 [用户 / 部门管理]。

此时会显示登录画面。然后，请输入具有管理员权限的用户 ID 和密码进行登录，并按 [登录] (右选择键)。

注：此时会显示用户 / 部门管理菜单。有关输入字符的详细内容，请参阅附录-5 页上的字符输入方法。

- 此时会显示用户 / 部门管理菜单。

- 按 Δ 或 ∇ 键选择 [部门管理设定]。

- 按确定键。此时会显示部门管理设定菜单。

- 按 Δ 或 ∇ 键选择 [每一个部门管理]。



7 按**确定**键。此时会显示每一个部门管理菜单。



8 按 Δ 或 ∇ 键选择希望检查其计数的部门。

9 按**确定**键。此时会显示该部门的菜单。

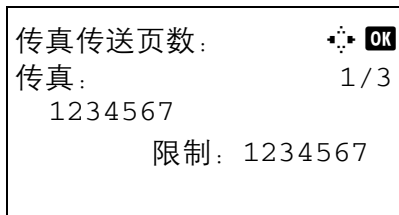

10 按 Δ 或 ∇ 键选择希望检查其计数的功能，然后按**确定**键。

如果选择了 [打印页数]，请选择希望检查其打印页数计数的项目，然后按**确定**键。按 \triangleleft 或 \triangleright 键在各计数项目之间切换。

如果选择了 [已扫描页数]，请按 \triangleleft 或 \triangleright 键切换计数统计项目。

如果部门管理功能对该项目设定了页数限制，则会同时显示页数上限。



11 确认计数后，请按**确定**键。此时画面会返回至该部门的菜单。

12 要复位计数，请按 Δ 或 ∇ 键选择 [计数复位]。

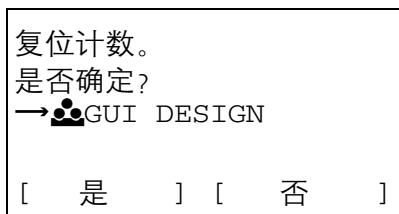

13 按**确定**键。此时会显示确认画面。

14 按 [是] (左选择键)。此时便会复位计数。此时会显示完成，并且画面返回至部门菜单。

打印部门管理报告

可以将所有相关部门统计的总页数打印成一份部门管理报告。

根据复印和打印功能计数管理方法的不同，报告具有不同的格式。

为管理复印 / 打印计数选择了分别计数时

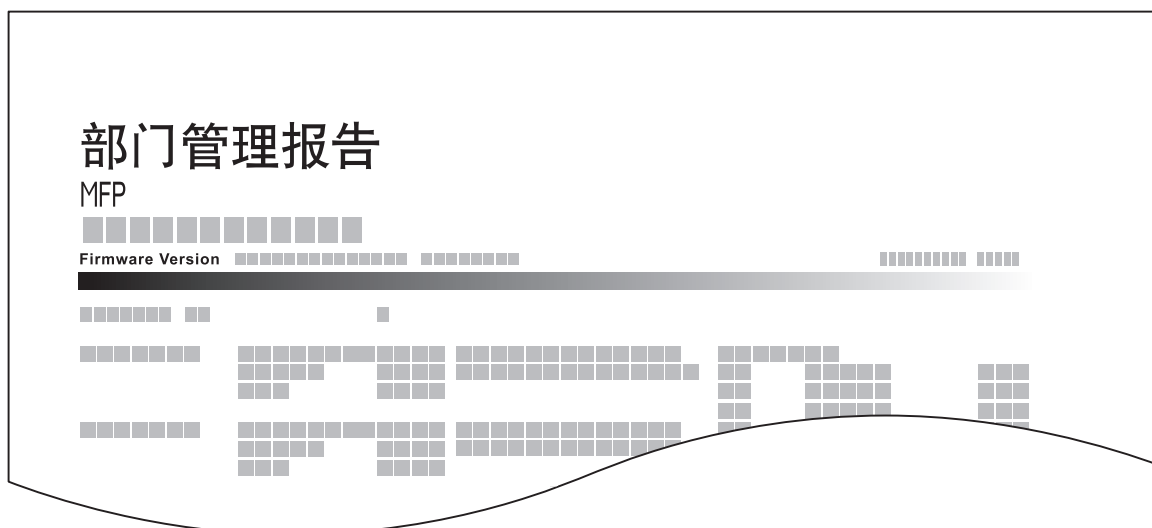

对于按纸张尺寸计数的方法，本机将按尺寸打印报告。

请使用以下步骤打印部门管理报告。

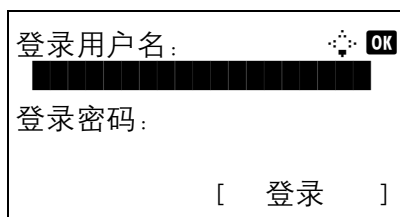
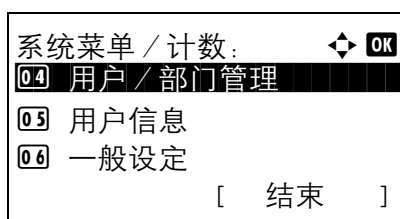

1 按主机操作面板上的系统菜单 / 计数键。

2 按 Δ 或 ∇ 键选择 [用户 / 部门管理]。

此时会显示登录画面。然后，请输入具有管理员权限的用户 ID 和密码进行登录，并按 [登录]（右选择键）。

注：此时会显示用户 / 部门管理菜单。有关输入字符的详细内容，请参阅附录-5 页上的字符输入方法。

3 此时会显示用户 / 部门管理菜单。

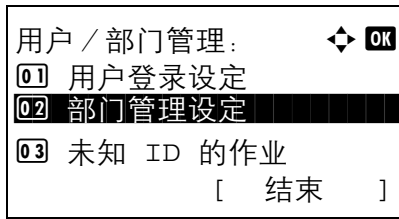

4 按 Δ 或 ∇ 键选择 [部门管理设定]。

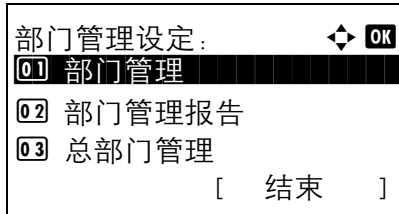

5 按**确定**键。此时会显示部门管理设定菜单。

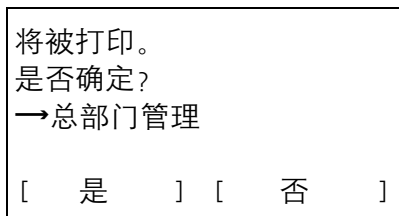

6 按 Δ 或 ∇ 键选择 [部门管理报告]，然后按**确定**键。

7 在确认画面中，按 [是]（**左选择**键）。此时便会打印部门管理报告。

检查计数

您可以检查打印和扫描页数。

该页数按以下项目统计：

项目		说明
打印页数	按功能	您也可以检查复印、传真*、打印的页数以及使用的总页数。
	按纸张尺寸	您可以检查使用各纸张尺寸打印的页数。
已扫描页数		您也可以检查复印、传真*、扫描的页数以及使用的总页数。

* 传真功能仅在 FS-3140MFP+ 中可用。

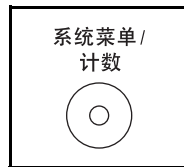

1 按主机操作面板上的系统菜单 / 计数键。

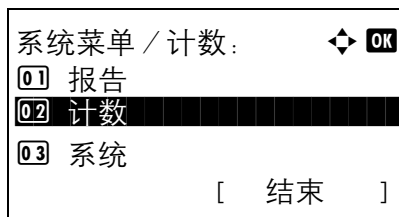

2 在系统菜单 / 计数菜单中，按 Δ 或 ∇ 键选择 [计数]，然后按确定键。

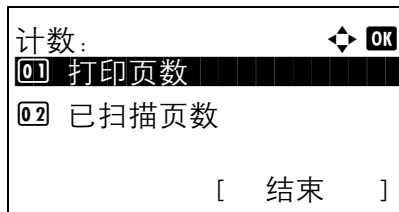

3 按 Δ 或 ∇ 键选择 [打印页数] 或 [已扫描页数]，然后按确定键。

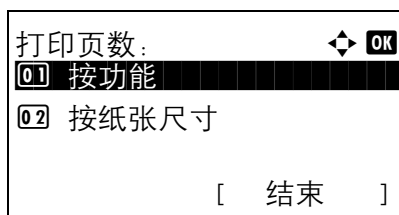

如果选择了 [打印页数]，请在下一个画面中选择 [按功能] 或 [按纸张尺寸]，然后按确定键。



4 按 \triangleleft 或 \triangleright 键检查计数。

- 5 完成计数检查后，请按**确定**键。此时画面会返回至部门菜单。

附录

- 选购设备 附录 -2
- 字符输入方法 附录 -5
- 纸张 附录 -9
- 规格 附录 -18
- 术语表 附录 -22

选购设备

选购设备概述

以下为本机可以使用的选购设备。

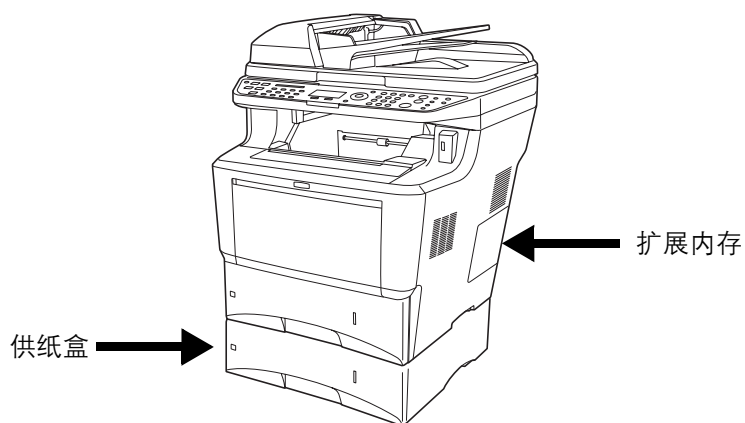

供纸盒

供纸盒使您可在机器底部增加 3 个纸盒，从而可连续供应大量的纸张。它们的纸张容量及装纸方法与纸盒 1 相同。

扩展内存

扩展打印机内存可进行更复杂的打印作业并提高打印速度。您可在机器主控制板的内存插槽内插入选购件内存模块（双列直插式内存模块）。您可以从 128、256 或 512 MB 中选择扩展内存模块。内存最大容量为 768 MB。

注：扩展内存应只能由维修服务人员安装。对因不正确安装扩展内存导致的任何损坏，本公司概不负责。

处理内存模块的注意事项

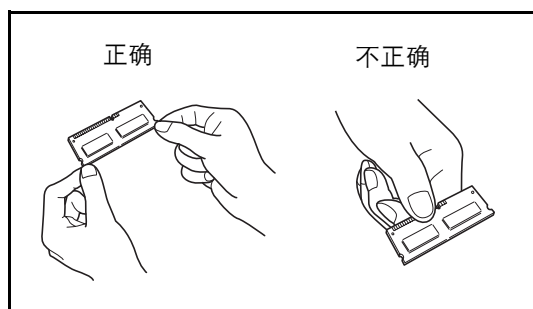

在处理内存模块之前，您需触摸水管（水龙头）或其他较大的金属物体释放身体内的静电以保护电子元件。或者，如果条件允许，应在安装内存模块时佩戴防静电腕带。

安装内存模块

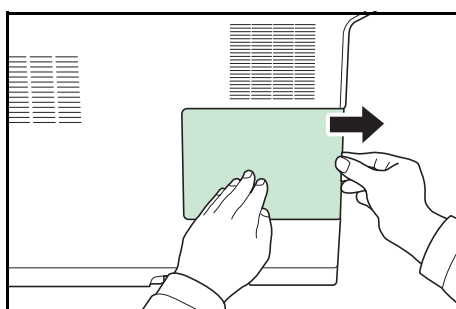

- 1 关闭机器，并断开电源线和接口电缆。
- 2 拆下右盖板。

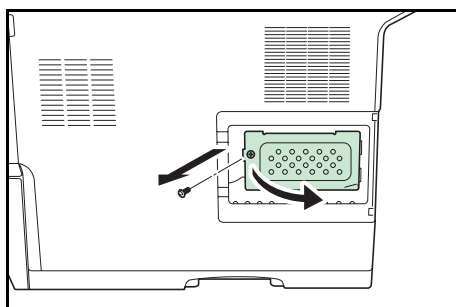

- 3 如图所示，拆下螺丝和内存插座盖板。

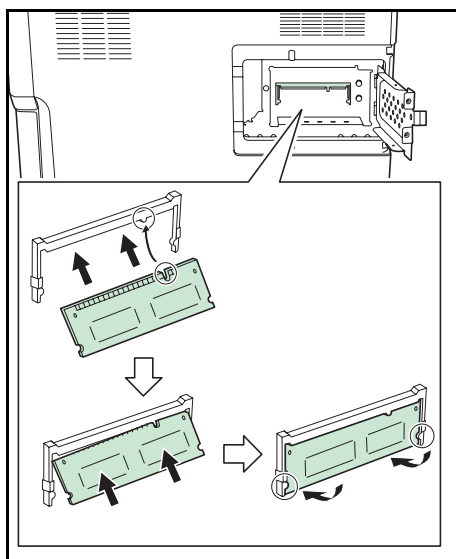

- 4 取下内存模块的包装。
- 5 将内存模块上的圆弧槽与插槽上的匹配齿对齐，小心地将内存模块插入内存插槽直至听到咔嚓声。然后，按下内存模块以固定。

小心：将内存模块插入机器之前，请确保机器已关闭。

6 完成内存模块的安装后，请使用在步骤 3 中拆下的螺丝固定内存插槽盖板。

7 重新安装右盖板。

取下内存模块

要取下内存模块，请先从机器拆下右盖板和内存模块盖。然后，小心推出两个插槽夹。慢慢地移动内存模块，直至将其取出。

验证扩展内存

要验证内存模块工作是否正常，应通过打印状态页来检查。

字符输入方法

在字符输入画面中，请使用以下步骤输入字符。

使用的按键

使用以下按键输入字符。

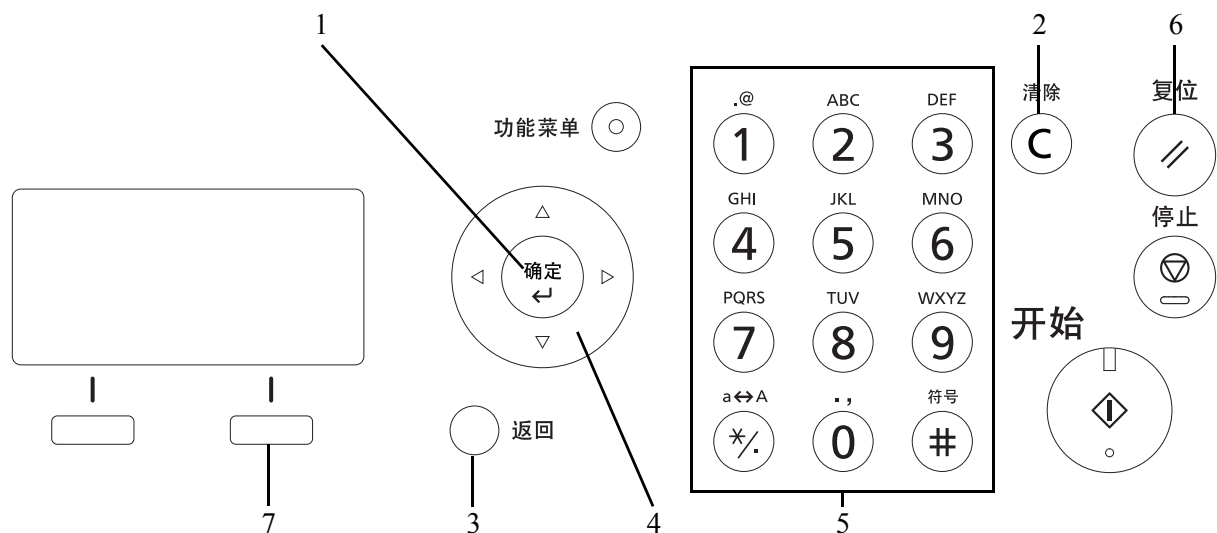

- 1. 确定键** 按此键会确认输入的字符。
- 2. 清除键** 按此键会删除光标位置处的字符。如果光标处于行末，则会删除光标左侧的字符。
- 3. 返回键** 按此键会返回至从中调出字符输入画面的画面。
- 4. 光标键** 使用这些按键可以选择输入位置，或从字符列表中选择一个字符。
- 5. 数字键** 使用这些按键可以选择希望输入的字符。
- 6. 复位键** 按此键可以取消字符输入步骤，返回至待机画面。
- 7. 右选择键** 按此键会选择希望输入的字符的类型。（显示 [文字] 时）

选择字符类型

输入字符时，可以选择以下三种字符类型：

ABC 用来输入字母。

123 用来输入数字。

符号 用来输入符号。

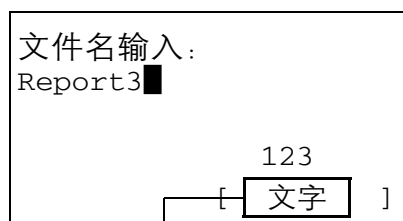

当前字符类型

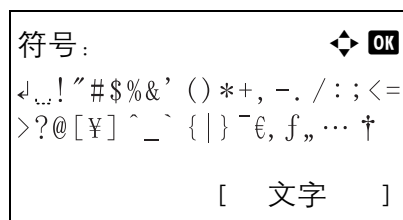
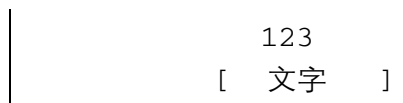
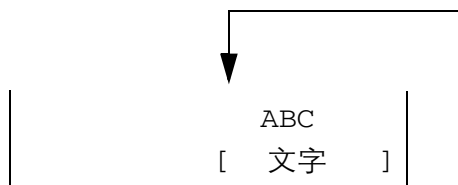

在字符输入画面中，按 [文字]（右选择键）选择希望输入的字符类型。

每次按 [文字]（右选择键）时，字符类型按如下顺序切换：ABC、123、Symbol、ABC ...

注：输入字符期间，按数字键上的 可以直接显示符号画面。

输入字符

选择字符类型后，请使用以下步骤输入字符。

输入字母和数字

请参照下表，按与希望输入的字符对应的按键，直至显示所需的字符。

按键	输入模式	可使用的字符
① . [@]	字母 / 符号	. @ - _ / : ^ 1
	数字	1
② ABC	字母 / 符号	a b c A B C 2
	数字	2
③ DEF	字母 / 符号	d e f D E F 3
	数字	3
④ GHI	字母 / 符号	g h i G H I 4
	数字	4
⑤ JKL	字母 / 符号	j k l J K L 5
	数字	5
⑥ MNO	字母 / 符号	m n o M N O 6
	数字	6
⑦ PQRS	字母 / 符号	p q r s P Q R S 7
	数字	7
⑧ TUV	字母 / 符号	t u v T U V 8
	数字	8
⑨ WXYZ	字母 / 符号	w x y z W X Y Z 9
	数字	9
⑩ ., - _ ' ! ? (空格)	字母 / 符号	. , - _ ' ! ? (空格) 0
	数字	0
a↔A */.	字母 / 符号	切换大小写
	数字	* 或 . (小数点) *
符号 #	字母 / 符号 数字	#

* 选择的字符类型为 [123] 时会输入 “*”，或只输入数字且未选择字符类型时会输入 “.”。

每个按键关联的字符可以连续输入。要连续输入某个按键关联的字符，请在输入字符前使用光标键将光标移动至下一个输入位置。

如果使用光标键将光标移动至远离行末的输入位置，则会在光标所在位置输入一个字符并自动在之间输入空格。

输入符号

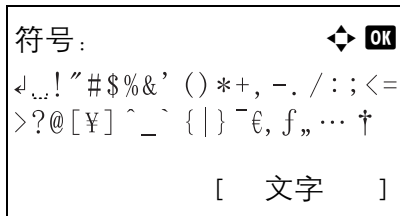

按 [文字] (右选择键) 或数字键上的 # 显示符号画面。使用光标键选择需输入的符号，然后按**确定**键。

在登录操作设定中选择了 [选择字符] 时的输入方法

在启用用户管理时出现的登录画面中，字符输入方法会因设定而异。(请参阅第8-66页上的登录操作。)

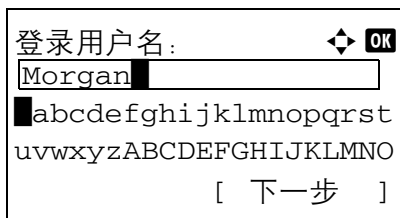

如果画面上显示字符面板，请使用光标键从显示的字符中选择所需的字符，然后按**确定**键输入该字符。

注：数字可使用数字键直接输入。

纸张

本部分介绍可以在纸张来源中使用的纸张尺寸和类型。

纸盒

支持的纸张类型	支持的纸张尺寸	张数
普通纸、预印纸、铜版纸、再生纸、粗糙纸、公函信笺、彩色纸、打孔纸、高级纸、自定义 1 至 8	A4、JIS B5、A5、Folio、Legal、Letter、Oficio II、Statement、Executive、A6、B6、ISO B5、信封 C5、16 开、自定义 (105 × 148 至 216 × 356mm)	500 (70g/m ²)

选购件供纸盒

支持的纸张类型	支持的纸张尺寸	张数
普通纸、预印纸、铜版纸、再生纸、粗糙纸、公函信笺、彩色纸、打孔纸、高级纸、自定义 1 至 8	A4、JIS B5、A5、Folio、Legal、Letter、Oficio II、Executive、B6、ISO B5、信封 C5、16 开、自定义 (148 × 210 至 216 × 356mm)	500 (70g/m ²)

手送纸盘

支持的纸张类型	支持的纸张尺寸	张数
普通纸、预印纸、标签纸、铜版纸、再生纸、粗糙纸、牛皮纸、公函信笺、彩色纸、高级纸、自定义 1 至 8	Letter、Legal、Statement、Executive、Oficio II、A4、A5、A6、B5、B6、Folio、16 开 其他尺寸： 纵向 - 70 至 216 mm 横向 - 148 至 356 mm	100 (70g/m ²)
厚纸	A4、JIS B5、A5、Folio、Legal、Letter、Oficio II、Statement、Executive、A6、B6、ISO B5、16 开 其他尺寸： 纵向 - 70 至 216 mm 横向 - 148 至 356 mm	1
明信片 往返明信片	Hagaki (100 × 148 mm) Oufuku Hagaki (148 × 200 mm)	1

支持的纸张类型	支持的纸张尺寸	张数
信封	ISO B5、信封 #10、信封 #9、信封 #6、 信封 Monarch、信封 DL、信封 C5、 Hagaki、Oufuku Hagaki、Youkei 4、 Youkei 2 其他尺寸： 纵向 - 70 至 216 mm 横向 - 148 至 356 mm	5
投影胶片（OHP 胶片）	Letter、A4	1

基本纸张规格

本机设计用来在普通（干式）复印机以及页式打印机（如激光打印机）使用的标准复印纸上进行打印。它也支持使用多种符合本附录中所述规格的其他类型纸张。

请认真选择纸张。选择不适用于机器的纸张可能会造成卡纸或者导致复印件褶皱。

支持使用的纸张

使用普通复印机或者激光打印机适用的标准复印纸。纸张质量会影响到打印质量。因此，使用质量较差的纸张可能无法获得满意的复印件。

基本纸张规格

下表列出了本机适用的纸张的规格。有关纸张规格的详情，请参阅下文各部分内容。

标准	规格
重量	纸盒：60 至 120 g/m ²
	手送纸盘：60 至 220 g/m ²
厚度	0.086 至 0.110 mm
尺寸精度	±0.7 mm
边角垂直度	90° ±0.2°
含水量	9%
丝流方向	长边（供纸方向）
纸浆含量	80% 或以上

注：某些再生纸由于无法满足下文“基本纸张规格”中列出的要求（例如含水量或者纸浆含量），因此无法在本机上使用。出于此原因，我公司建议您在正式使用再生纸之前购买少量的再生纸进行试复印。然后，选择能够获得最佳打印效果以及纸张杂质含量较少的再生纸。

对于因使用不符合规格的纸张造成的任何故障，本公司概不负责。

选择合适的纸张

此部分介绍选择纸张的指南。

条件

请避免使用边角弯曲、纸张卷曲、脏污或者破损的纸张。请勿使用纸张表面粗糙、纸张纤维露出，或者极其易碎的纸张。使用出现上述状况之一的纸张不仅会获得质量较差的复印件，而且可能会造成卡纸以及缩短机器的使用寿命。选择表面平滑以及平整的纸张，但是应避免使用涂层纸或者表面经过处理的纸张，否则可能会损坏感光鼓或者定影单元。

成分

请勿使用带有涂层或经过表面处理，及含有塑料或碳的纸张。这些纸张在打印过程中的加热处理时会产生有害烟雾，并可能损害感光鼓。

请务必使用纸浆含量至少为 80% 的标准纸张，即棉或者其他纤维的总含量不得超过 20%。

支持的纸张尺寸

本机支持使用以下尺寸的纸张。

表格中的尺寸数据考虑了长度和宽度具有 ± 0.7 mm 的尺寸精度。边角的垂直度必须在 $90^\circ \pm 0.2^\circ$ 。

手送纸盘	纸盒或手送纸盘
B6 (128 × 182 mm)	Letter
ISO B5 (176 × 250 mm)	Legal
信封 #10 (Commercial #10) (4 1/8 × 9 1/2")	Statement *
信封 #9 (Commercial #9) (3 7/8 × 8 7/8")	Executive
信封 #6 (Commercial #6 3/4) (3 5/8 × 6 1/2")	Oficio II
信封 Monarch (3 7/8 × 7 1/2")	A4 (297 × 210 mm)
信封 DL (110 × 220 mm)	A5 (210 × 148 mm)
信封 C5 (162 × 229 mm)	A6 (105 × 148 mm) *
Hagaki (100 × 148mm)	B5 (257 × 182 mm)
Oufuku Hagaki (148 × 200 mm)	Folio (210 × 330 mm)
Youkei 4 (105 × 235 mm)	16 开 (273 × 197 mm)
Youkei 2 (114 × 162 mm)	
尺寸输入 (70 × 148 至 216 × 356 mm)	

* 选购件供纸盒除外。

光滑度

纸张表面应光滑，但是不能涂抹涂层。太过光滑的纸张在供纸时可能会出现一次供纸多张的情况，造成卡纸。

基准重量

在使用公制规格的国家，基准重量是指一平方米面积的单页纸张以克为单位的重量。在美国，基准重量是指一令（500张）裁切为标准尺寸（或者纸张交易尺寸）的特定等级纸张的磅数。太重或者太轻的纸张可能会出现供纸错误或者造成卡纸，这可能会导致机器过度磨损。使用混有不同纸张重量（即厚度）的纸张可能会出现一次供纸多张的情况。此外，如果墨粉没有牢固附着在纸张上，则可能会出现复印件模糊或者其他打印问题。

建议在纸盒中使用基准重量为 60 至 120 g/m² 的纸张，而在手送纸盘中使用基准重量为 60 至 220 g/m² 的纸张

厚度

请避免使用太厚或者太薄的纸张。可能因纸张太薄而频繁出现的故障现象包括：卡纸以及一次供纸多张。卡纸也可能表明纸张太厚。适用的纸张厚度为 0.086 至 0.110 mm 之间。

含水量

含水量是指水分质量与烘干后纸张质量之比，用百分比表示。含水量会影响纸张的供纸方式、静电导电性以及墨粉的附着方式。

纸张含水量会因室内相对湿度的变化而异。高相对湿度会造成纸张含水量较高，使得纸张四边向外扩展形成荷叶边。低相对湿度会造成纸张含水量较低，使得纸张四边张紧以及降低打印对比度。

荷叶边或紧边可能会造成纸张在供纸时出现打滑现象。尽量将纸张含水量保持在 4 至 6% 之间。

为了使得纸张的含水量保持在合适的水平，请牢记以下注意事项。

- 将纸张存放在阴凉、通风较好处。
- 将纸张平放在未拆封的包装内。拆封包装后，如果不是立即使用纸张，请重新密封好包装。
- 将密封好的纸张存放在原始包装中。在纸箱下方放置一个底托，使得纸箱不与地板发生接触。尤其在雨季，要使得纸张与木质或者混凝土地板之间保持足够的距离。
- 使用之前存放的纸张前，请将其放置在湿度适中的室内至少 48 小时。
- 请勿将纸张存放在受热、直射阳光处或者受潮的场所。

其他纸张规格

透气度：纸张纤维的密度。

抗张强度：纸张必须具有足够的抗张强度，否则它会在机器内被卷曲，造成卡纸。

卷曲：大多数纸张在从包装中取出后都会朝一个方向自然卷曲。当纸张通过定影单元时，它会稍微向上卷曲。为了输出平整的复印件，装入纸张时请将纸张卷曲面朝向纸盒底部。

静电：打印期间，纸张被充电以便吸附墨粉。请选择能够快速放电的纸张，以防止复印件相互吸附在一起。

白度：纸张白度会影响打印对比度。请使用能够生成清晰、明亮复印件的白纸。

质量：如果纸张尺寸不一致、纸张边角不垂直、纸张四边粗糙、纸张未被切割或者纸张缺边、缺角，则可能会导致机器故障。为了防止出现这些故障，请仔细选择纸张，尤其是自己动手切割纸张时更应小心操作。

包装：请选择被正确包装、堆叠在包装盒中的纸张。一种更理想的方式是，在包装盒上涂抹涂层以隔绝湿气。

特殊处理的纸张：我公司不建议您在以下类型纸张上打印，即便这些纸张符合基本规格。在正式使用此类纸张前，请先购买少量纸张进行试复印。

- 光面纸
- 水印纸
- 表面不平整的纸张
- 穿孔纸

特殊纸张

此部分介绍在特殊纸张和打印介质上打印。

您可以使用以下纸张和介质。

- 投影胶片（OHP 胶片）
- 粗糙纸
- 牛皮纸
- 标签纸
- 再生纸
- 预印纸
- 铜版纸
- 明信片
- 彩色纸
- 打孔纸
- 公函信笺
- 信封
- 厚纸
- 高级纸
- 自定义 1 至 8

使用这些纸张和介质时，请选择专用于复印机或者页式打印机（如激光打印机）的纸张和介质。使用投影胶片、厚纸、牛皮纸、信封、明信片和标签纸时，请使用手送纸盘供纸。

选择特殊纸张

虽然您可以在机器上使用符合以下要求的特殊纸张，但是根据特殊纸张的构造以及质量的不同，打印质量会出现很大的变动。因此，相比于普通纸，特殊纸张造成打印故障的可能性更高。购买大量特殊纸张之前，请进行试打印以确保打印质量符合您的需求。使用特殊纸张进行打印的一般注意事项如下。请注意，因为特殊纸张的含水量或者规格原因造成的用户受伤或者机器损坏，本公司概不负责。

请选择纸盒或手送纸盘供应特殊纸张。

投影胶片（OHP 胶片）

投影胶片必须能够承受打印时的高温。投影胶片必须符合以下条件。

标准	规格
耐热性	必须能够承受至少 190°C 的高温
厚度	0.100 至 0.110 mm
材料	聚酯
尺寸精度	±0.7 mm
边角垂直度	90° ±0.2°

为了避免出现故障，请使用手送纸盘供应投影胶片，并且装入投影胶片时长边朝向机器。

如果投影胶片在输出位置处经常被卡住，请沿着出纸方向轻轻拉动投影胶片的前端。

明信片

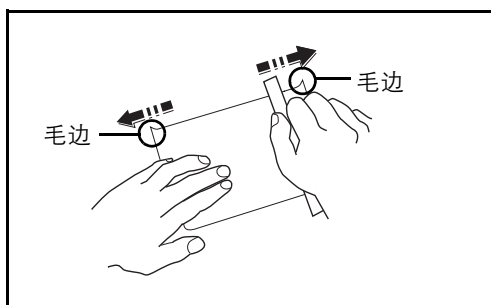

将明信片装入手送纸盘之前，请卷动明信片并且对齐各边。如果明信片弯曲，请将其抚平，然后再装入。在卷曲的明信片上打印可能会造成卡纸。

请使用未折叠的往返明信片（可以从邮局购买）。部分明信片的背面可能仍存有裁切时留下的毛边。通过将明信片放置在水平表面上使用直尺轻轻摩擦数次来消除毛边。

信封

请用手送纸盘供应信封。

由于信封的特殊结构，在某些情况下您无法在信封的整个表面进行均匀地打印。特别是较薄的信封在通过机器时可能会被机器卷曲。购买大量信封之前，请进行试打印以确保打印质量符合您的需求。

长时间保存的信封可能会变得卷曲。因此，请将信封密封保存在包装中，直至准备使用时再将其取出。

始终牢记以下要点。

请勿使用带有自粘胶的信封。此外，请勿使用剥下顶层便露出自粘胶的信封。如果覆盖自粘胶的顶层在机内脱落，则可能会导致机器严重损坏。

请勿使用具有某些特殊功能的信封。例如，请勿使用带有通过缠绕细线来密封封口的线扣的信封，或者带有开口或者透明薄膜的信封。

如果出现卡纸，请一次放置较少数量的信封。

为了防止打印多个信封时出现卡纸，请勿使得上接纸盘中容纳的信封数超过 10 个。

厚纸

将厚纸装入手送纸盘之前，请卷动纸张并且对齐各边。部分厚纸的背面可能仍存有裁切时留下的毛边。通过将厚纸放置在水平表面上使用直尺轻轻摩擦数次来消除毛边，与处理明信片的方法相同。在有毛边的纸张上打印可能会导致卡纸。

注：如果即便在抚平纸张后也无法正确供纸，请在将厚纸装入手送纸盘时稍微抬起纸张前端数毫米。

标签纸

请务必从手送纸盘送入标签纸。

选择标签纸时，请特别小心，从而使得粘胶不会与本机的任何部件直接接触，并且标签不容易从载体层上脱落。粘胶粘贴在感光鼓或者辊上、脱落的标签遗留在机器内可能会导致故障。

当在标签纸上打印时，您必须对打印质量以及可能出现的故障负责。

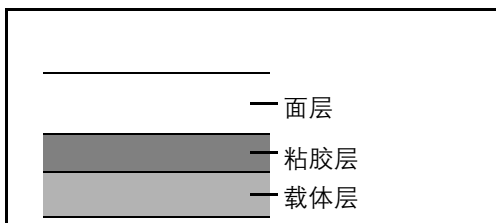

如图所示，标签纸含有三层。粘胶层内含有的物质容易受机器内施加的力的影响。使用标签纸之前，载体层一直承接着面层。标签纸的这种构造可能会导致很多故障。

标签纸表面必须被面层完全覆盖。标签纸间的缝隙可能会导致标签脱落，导致严重的故障。

某些标签纸的面层上有很宽的边距。使用这类标签纸时，请在完全输出之前不要从载体层上剥下边距部分。

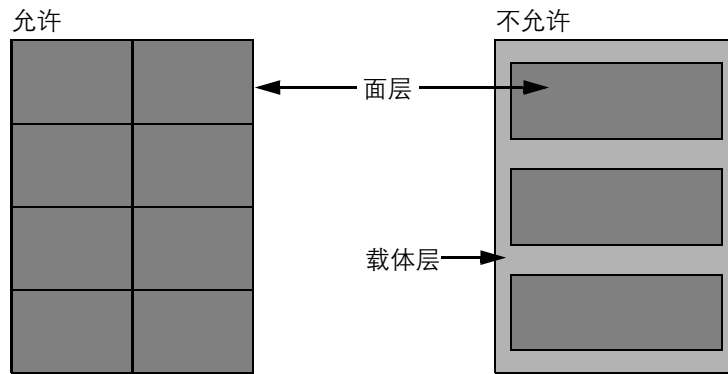

请使用符合下列规格要求的标签纸。

项目	规格
面层重量	44 至 74 g/m ²
基准重量 (纸张总重量)	104 至 151 g/m ²
面层厚度	0.086 至 0.107 mm
纸张总厚度	0.115 至 0.145 mm
含水量	4 至 6 % (复合)

彩色纸

彩色纸必须符合附录第 11 页上列出的规格。此外，彩色纸中的颜料必须能够承受打印时的高温（最高 200°C）。

预印纸

预印纸必须符合附录第 9 页上列出的规格。彩色墨水必须能够承受打印时的高温。此外，彩色墨水必须能够避免与硅油粘合在一起。请勿使用表面经过处理的纸张，例如用于制作日历的光面纸。

再生纸

再生纸必须符合附录第 11 页上列出的规格，但是白度标准可以单独考虑。

注：购买大量再生纸之前，请进行试打印以确保打印质量符合您的需求。

规格

注：规格若有变更，恕不另行通知。

一般功能

项目		说明
类型		台式
打印方式		利用半导体激光器、单个感光鼓系统的电子照相法
图像写入系统		半导体激光器 (1 束)
纸张重量	前部纸盒	60 至 120 g/m ² (双面: 60 至 120 g/m ²)
	手送纸盘	60 至 220 g/m ²
纸张类型	前部纸盒	普通纸、粗糙纸、再生纸、预印纸、铜版纸、彩色纸、打孔纸、公函信笺、高级纸、自定义 1 - 8 (双面: 和单面一样)
	手送纸盘	普通纸、投影胶片 (OHP 胶片)、粗糙纸、牛皮纸、标签纸、再生纸、预印纸、铜版纸、明信片、彩色纸、打孔纸、公函信笺、厚纸、信封、高级纸、自定义 1 至 8
纸张尺寸	前部纸盒	最大: A4 (双面: A4) 最小: A6 (双面: A5)
	手送纸盘	最大: A4 最小: A6
纸张容量	前部纸盒	500 张 (70 g/m ²)
	手送纸盘	100 张 (70 g/m ² , 普通纸, A4/Letter 或更小尺寸)
接纸盘容量		500 张 (70 g/m ²)
主内存		标准: 256MB 最大内存: 768MB
接口		USB 高速接口: 1 个 打印、扫描 (TWAIN/WIA) USB 存储器插槽: 1 个 从 USB 打印、扫描至 USB、卡验证组件 网络接口: 1 个 (10 BASE-T/100 BASE-TX) 打印、扫描至 SMB / FTP / 邮件
工作环境	温度	10 至 32.5°C
	湿度	15 至 80 %
	海拔	2,500 m 或以下
	亮度	1,500lux 以下
预热时间 (22°C, 60%)	开机	22 秒或以下
	节能	10 秒或以下
	睡眠	15 秒或以下
尺寸 (宽 × 深 × 高)		494 × 497.1 × 545.5 mm

项目	说明
重量 (不包括墨粉盒)	25.8 kg
占地面积 (宽 × 深)	494 × 656.1 mm (使用手送纸盘时)
电源	AC 220V 50Hz 5.1A 以上
功耗 (最大)	标准: 1046 W 使用选购件: 1063 W
功耗 (关机)	0.1 W (只有当产品无任何外接输入电源相接时才能实现零能耗)
选购件	供纸盒 (最多 3 个)

复印功能

项目	说明						
复印速度	<table border="1"> <tr> <td>单面</td> <td>A4R/LetterR: 40/42 张 / 分钟 B5R: 33 张 / 分钟</td> <td>Legal: 33 张 / 分钟 A5R/A6R: 22 张 / 分钟</td> </tr> <tr> <td>双面</td> <td>A4R/LetterR: 24.5/26 张 / 分钟 B5R: 24 张 / 分钟</td> <td>Legal: 16.5 张 / 分钟 A5R: 21 张 / 分钟</td> </tr> </table>	单面	A4R/LetterR: 40/42 张 / 分钟 B5R: 33 张 / 分钟	Legal: 33 张 / 分钟 A5R/A6R: 22 张 / 分钟	双面	A4R/LetterR: 24.5/26 张 / 分钟 B5R: 24 张 / 分钟	Legal: 16.5 张 / 分钟 A5R: 21 张 / 分钟
单面	A4R/LetterR: 40/42 张 / 分钟 B5R: 33 张 / 分钟	Legal: 33 张 / 分钟 A5R/A6R: 22 张 / 分钟					
双面	A4R/LetterR: 24.5/26 张 / 分钟 B5R: 24 张 / 分钟	Legal: 16.5 张 / 分钟 A5R: 21 张 / 分钟					
首张打印时间 (从纸盒供入 A4 尺寸纸张)	9.5 秒或以下						
缩放倍率	手动模式: 25 至 400%, 以 1% 为单位进行微调 固定倍率: 400%、200%、141%、129%、115%、90%、86%、78%、70%、64%、50%、25%						
连续复印	1 至 999 张 (可以 1 张为单位进行设定)						
分辨率	600 × 600 dpi						
支持使用的原稿类型	纸张、书本和三维物体 (最大原稿尺寸: Folio/Legal)						
原稿供纸系统	固定						

打印功能

项目	说明
打印速度	与复印速度相同。
首张打印时间 (从纸盒供入 A4 尺寸纸张)	9.5 秒或以下
分辨率	精细 1200、快速 1200、600 dpi、300 dpi
操作系统	Windows XP、Windows XP Professional、Windows Server 2003、Windows Server 2003 x64 Edition、Windows Vista x86 Edition、Windows Vista x64 Edition、Windows Server 2008、Windows Server 2008 x64 Edition、Windows 7、Apple Macintosh OS 10.x
页面描述语言	PRESCRIBE
仿真	PCL6 (PCL5e, PCL-XL)、KPDL3 (PostScript 3 兼容)、行式打印机、IBM Proprinter、DIABLO 630、EPSON LQ-850

扫描

项目	说明
系统要求	IBM PC/AT 兼容机 CPU: Celeron 600Mhz 或更高 RAM: 128MB 或以上 硬盘可用空间: 20MB 或以上 接口: 以太网
分辨率	600 dpi、400 dpi、300 dpi、200 dpi
文件格式	JPEG、TIFF、PDF、XPS
扫描速度 *1	单面: 黑白 35 张 / 分钟 彩色 13 张 / 分钟 (使用 A4 横向尺寸纸张、分辨率为 600 dpi、图像质量为文字 / 图片原稿)
网络协议	TCP/IP
传送系统	PC 传送 SMB 扫描至 SMB FTP 扫描至 FTP、FTP over SSL 电子邮件传送 SNMP 扫描至电子邮件 TWAIN 扫描 *1 WIA 扫描 *2

*1 可用的操作系统: Windows XP、Windows Server 2003、Windows Vista、Windows 7、Windows Server 2008

*2 可用的操作系统: Windows Vista、Windows 7、Windows Server 2008

送稿器

项目	说明
原稿供纸方法	自动供纸
支持使用的原稿类型	页式原稿
纸张尺寸	最大: Legal/A4 最小: Statement/A5
纸张重量	单面: 50 至 120 g/m ² 双面: 50 至 110 g/m ²
装纸容量	最多为 50 张 (50 至 80 g/m ²)

一般技术要求

项目	说明
进入节能模式的时间（默认设定）	2 分钟
进入睡眠模式的时间（默认设定）	1 分钟
从节能模式恢复的时间	10 秒或以下
从睡眠模式恢复的时间	15 秒或以下
双面功能	标准
纸张循环利用能力	可以使用 100% 再生纸。

注：有关推荐的纸张类型，请联络经销商或者维修服务人员。

术语表

AppleTalk

AppleTalk 是苹果电脑公司的 Mac OS 附带的一种网络协议。AppleTalk 允许共享文件 / 打印机，并使您能够使用安装在同一 AppleTalk 网络上的其他电脑上的应用程序软件。

自动换页超时

数据传输期间，机器可能会等待一段时间，直至接收下一个数据。这被称为自动换页超时。在一段预设的超时时间过后，机器会自动打印纸张。但是，如果最后一页上没有需要打印的数据，则不会执行输出操作。

自动纸张检测

一种在打印时自动选择与原稿尺寸相同的纸张的功能。

自动睡眠模式

一种设计用来节省电力的模式，该模式在特定时间内未使用机器或未传送数据时启用。在睡眠模式下，功耗降至最低。

Bonjour

Bonjour，也被称为零配置网络，是一个在 IP 网络中自动检测计算机、设备和服务的服务。由于 Bonjour 使用了业内标准的 IP 协议，因此允许设备在无需指定 IP 地址或设定 DNS 服务器的情况下自动互相识别。Bonjour 还会通过 UDP 端口 5353 发送和接收网络数据包。如果启用了防火墙，用户则必须确保 UDP 端口 5353 为打开状态才能正确运行 Bonjour。一些防火墙会设置为仅拒绝特定的 Bonjour 数据包。如果 Bonjour 不能稳定运行，请检查防火墙设定，确保 Bonjour 已在例外列表中注册，并且已接受 Bonjour 数据包。如果您在 Windows XP Service Pack 2 或更高版本下安装 Bonjour，则 Windows 防火墙将正确设置 Bonjour。

默认网关

这是电脑或路由器等设备，用作访问您所在网络外电脑的入口 / 出口（网关）。如果没有为目的地 IP 地址指定一个网关，数据传送至目的地的主机将被指定为默认网关。

DHCP（动态主机配置协议）

动态主机配置协议（DHCP）是一种自动解析 TCP/IP 网络上的 IP 地址、子网掩码和网关地址的协议。由于 DHCP 便于为包括打印机在内的单个客户端分配 IP 地址，因此它可以大大减轻具有大量客户端电脑的网络上的网络管理压力。

dpi（每英寸点数）

分辨率单位，它由每英寸（25.4 mm）打印的点数来表示。

EcoPrint 模式

一种有助于节省墨粉的打印模式。在此模式下打印的打印件浓度比正常打印件要淡。

仿真

该功能用来解释和执行其他打印机的页面描述语言。本机可仿真 PCL6、KPDLE（PostScript 3 兼容）、行式打印机、IBM Proprinter、DIABLO 630 和 EPSON LQ-850 的操作。

FTP（文件传送协议）

一种在 TCP/IP 网络（互联网或局域网）上传送文件的协议。和 HTTP 以及 SMTP/POP 一样，FTP 目前在互联网上得到了广泛的应用。

灰度

一种电脑色彩表示方式。按照此方式显示的图像通常带有灰色阴影，该阴影不带有任何其他颜色，在浓度最低时为黑色，而浓度最高时为白色。灰度等级按照数值等级显示：即，白色和黑色仅由 1 位表示，256 级灰度（包括白色和黑色）由 8 位表示，而 65,536 级灰度由 16 位表示。

IP 地址

一种互联网协议地址，该地址具有唯一性，表示网络上的一台特定电脑或相关设备。IP 地址的格式为用点号分隔的四组数字，如 192.168.110.171。各数字应为 0 至 255 之间的数值。

IPP

IPP（互联网打印协议）是一个使用 TCP/IP 网络（例如，互联网）在远程计算机和打印机之间传送打印作业的标准。IPP 是 HTTP 协议的扩展，用来查看网站，并能实现通过远程打印机上的路由器进行打印。它还支持 HTTP 验证机制和 SSL 服务器以及客户端验证和加密。

KPDL（京瓷页面描述语言）

与 Adobe PostScript Level 3 兼容的京瓷 PostScript 页面描述语言。

手送纸盘

在信封、明信片、投影胶片或者标签纸上打印时，请使用此托盘而不是纸盒进行供纸。

NetBEUI（NetBIOS 扩展用户接口）

一种由 IBM 在 1985 年开发的接口，它是 NetBIOS 的更新版本。它允许在使用非 TCP/IP 等协议的小型网络上使用更高级的功能。由于缺乏选择最合适路径的路由功能，因此它不适用于大型网络。NetBEUI 被 IBM 用于 OS/2 以及被 Microsoft Windows 用作文件共享和打印服务的标准协议。

NetWare

Novell 的网络管理软件，它可以在多种操作系统上运行。

POP3（邮局协议 3）

一种用来从互联网或局域网上存储邮件的服务器接收电子邮件的标准协议。

PostScript

由 Adobe 系统开发的一种页面描述语言。它提供灵活的字体功能和高效的图片以实现高质量的打印。第一个版本（目前称为 Level 1）在 1985 年推出，包括彩色打印和 2 字节语言（如日语）支持的 Level 2 在 1990 年发布。1996 年推出的 Level 3 是更新版本，它支持互联网访问以及对实施技术的逐步改善。

PPM（每分钟打印数）

它表示每分钟打印的 A4 尺寸纸张数量。

打印驱动程序

该软件允许您打印在任意应用程序软件上创建的数据。本机的打印驱动程序包含在随机附带的 DVD-ROM 内。请在连接本机的电脑上安装打印驱动程序。

作为电子邮件发送

一种将机器中存储的图像数据当做电子邮件附件发送的功能。可以从列表中选择电子邮件地址或每次输入地址。

SMTP（简易邮件传送协议）

一种在互联网或局域网上传输电子邮件的协议。它用来在邮件服务器间传送邮件，以及将邮件从客户端发送至服务器。

状态页

该页列出了机器的各种状态，例如内存容量、打印件和扫描件的总数以及纸张来源设定等。

子网掩码

子网掩码是增加 IP 地址的网络地址部分的一个方法。子网掩码将所有的网络地址部分表示为 1，将所有的主机地址部分表示为 0。前缀的位数表示网络地址的长度。术语“前缀”是指添加在开头的部分，此时表示 IP 地址的第一个部分。写入 IP 地址时，网络地址的长度可以由斜杠 (/) 后面的前缀长度来表示。例如，地址“133.210.2.0/24”中的“24”。此时，“133.210.2.0/24”表示带 24 位前缀（网络部分）的 IP 地址“133.210.2.0”。使用子网掩码实现的新网络地址部分（主机地址的原始部分）被称为子网地址。输入子网掩码时，务必将 *DHCP* 设为关闭。

TCP/IP（传输控制协议/网际协议）

TCP/IP 是一种网络协议，用来定义计算机以及其他设备在网络上通信的方法。

TCP/IP（IPv6）

TCP/IP（IPv6）基于当前的互联网协议，TCP/IP（IPv4）。IPv6 是下一代互联网协议，增加了可用的地址空间，解决了 IPv4 下地址不足的问题，同时还进行了其他的改进，例如，增强了安全功能以及优先数据传送的功能。

TWAIN（Technology Without Any Interested Name）

一种用来将扫描仪、数码相机和其他图像设备连接到电脑的技术规格。TWAIN 兼容设备允许在任何相关的应用程序软件上处理图像数据。TWAIN 目前在大量图形软件（如 Adobe Photoshop）和 OCR 软件中得到了应用。

USB（通用串行总线）2.0

一种用于高速 USB 2.0 的 USB 接口。它的最大传送速率为 480 Mbps。本机配备了用于高速数据传送的 USB 2.0。

WIA (Windows 图像捕捉)

一种从数码相机和其他外围设备输入 Windows Me/XP 支持的图像的功能。该功能取代了 TWAIN 的过去的用途，作为 Windows 功能的一部分提供，使得操作更简便，因此您就可以在不使用任何应用程序的情况下直接输入图像至我的电脑。

索引

-
- A**
-
- AppleTalk 附录 -22
 - 安全规范 i
 - 安装注意事项 xv
- B**
-
- Bonjour 附录 -22
 - 本手册中使用的规范 xxvi
 - 标签纸 附录 -16
 - 部件名称 1-1
 - 部门管理 11-15
 - 管理复印 / 打印计数 11-22
 - 限制使用机器 11-23
- C**
-
- COMMAND CENTER (命令中心) 2-27
 - 彩色
 - 彩色 / 灰度 / 黑白选择 5-15
 - 操作面板 1-2
 - 初始画面 8-5
 - 初始值 8-42
 - 2 合 1 8-57
 - 4 合 1 8-58
 - 倍率 8-46
 - 电子邮件主题 / 内容 8-51
 - EcoPrint 8-49
 - 分页 / 分组 8-47
 - 连续扫描 8-52
 - 浓度 8-45
 - 扫描分辨率 8-43
 - 色彩选择 (复印) 8-42
 - TIFF 打印 8-55
 - 图像质量 8-63
 - 文件分离 8-54
 - 文件格式 8-53
 - 文件名 8-50
 - XPS 适合页面大小 8-56
 - 原稿方向 8-48
 - 原稿图像 8-44
 - 从应用程序打印 3-16
 - 错误处理 8-25
 - 错误信息 10-6
 - 重新启动系统 8-119
- D**
-
- DHCP 附录 -22
 - dpi 附录 -22
 - DVD-ROM 2-2
 - 打印 3-16
 - 打印报告 / 发送通知 8-93
 - 发送结果报告 8-96
 - 网络状态页 8-95
 - 维修状态页 8-95
 - 状态页 8-93
 - 字体列表 8-94
 - 打印机
 - 设定 8-74
 - 打印机设定 8-74
 - A4/Letter 通用 8-78
 - EcoPrint 8-77
 - 方向 8-81
 - 仿真 8-74
 - 份数 8-80
 - 换行操作 8-82
 - 换页超时 8-82
 - 回车操作 8-83
 - 双面 8-79
 - 打印驱动程序 附录 -24
 - 单面 / 双面选择 5-7
 - 登录 3-2, 11-5
 - 电源线
 - 连接 2-9
 - 电子邮件
 - 作为电子邮件发送 3-19
 - 端口阻止 8-149
 - 多合一模式
 - 2 合 1 模式 4-9
 - 4 合 1 模式 4-10
 - 页边线条 4-11
 - 多任务发送 (发送至不同类型的目的地) 3-28

E

EcoPrint 模式 附录 -22

打印 8-77

复印 4-8

F

FTP 附录 -23

FTP 加密传送 5-23, 5-25

法律信息 xx

发送

发送尺寸选择 5-3

发送至文件夹 (FTP) 3-23

发送至文件夹 (SMB) 3-23

设定 8-86

图像质量 5-12

文件格式 5-10

原稿尺寸选择 5-2

作为电子邮件发送 3-19

发送尺寸选择 5-3

发送电子邮件 2-28

发送功能 5-1

发送设定 8-86

快速设置登录 8-86

发送至不同类型的目的地 (多任务发送) 3-28

仿真 附录 -22

选择 8-74

废粉盒 1-6

分辨率 附录 -19

分离针

清洁 9-5

蜂鸣器 8-6

附带的手册 2

附带的物品 2-2

符号 i

复印

调节浓度 3-8

分页复印 3-15

分组复印 3-15

设定 8-68

双面复印 3-12

缩放复印 3-10

选择图像质量 3-9

原稿 4-2

复印功能 4-1

复印设定 8-68

快速设置登录 8-72

纸张选择 8-69

自动纸张检测 8-70, 8-71

G

GPL xxi

更改语言 2-9, 8-3

供纸盒 附录 -2

关机 2-7

管理 11-1

部门管理 11-15

用户登录管理 11-2

规格

打印功能 附录 -19

机器 附录 -18

扫描 附录 -20

送稿器 附录 -20

一般技术要求 附录 -21

H

灰度 5-15, 附录 -23

I

IP 地址 附录 -23

IPP 附录 -23

J

解决故障 10-2

节能定时器 8-39

节能模式 2-8

禁用时间 8-40

K

KPD L 附录 -23

卡纸 10-13

后部单元 10-17

卡纸位置指示灯 10-13

送稿器 10-17

纸盒 1 10-15

纸盒 2 10-15

注意事项 10-13

开机 2-6

快速设置画面

更改登录 8-72, 8-86, 8-90

扩大显示 附录 -22

扩展内存 附录 -2

L

- LAN 电缆
 - 连接 2-5
- 连接
 - 电源线 2-9
 - LAN 电缆 2-5
 - USB 电缆 2-9
- 连接方法 2-3
- 连续扫描
 - 发送 5-16
 - 复印 4-13

M

- Monotype Imaging 许可协议 xxiii
- 默认网关 附录 -22
- 目的地 8-105
 - 编辑 8-114
 - 从地址簿选择 3-26
 - 单触键 8-116
 - 发送至不同类型的目的地（多任务发送）
3-28
 - 使用单触键进行选择 3-28
 - 搜索 3-26
 - 添加 8-105
 - 添加群组 8-110

N

- NetBEUI 附录 -23
- NetWare 8-131, 附录 -23
 - 设定 8-131
- 能源之星项目 xxiv
- 浓度调节
 - 发送 5-13
 - 复印 3-8

O

- Open SSLeay xxi
- Original SSLeay 许可证 xxii

P

- POP3 附录 -23
- PostScript 附录 -23
- PPM 附录 -23
- Product Library 2-2

Q

- 切换度量单位 8-24
- 切换语言 2-9, 8-3
- 清洁
 - 分离针 9-5
 - 窄缝玻璃 9-3

R

- 日期 / 定时器 8-27
 - 节能定时器 8-39
 - 面板自动复位 8-37
 - 日期格式 8-29
 - 日期 / 时间 8-27
 - 时区 8-30

S

- SMTP 附录 -24
- 扫描分辨率 5-14
 - 默认设定 8-43
- 色彩模式
 - 色彩选择（复印）8-42
- 商标 xx
- 上接纸盘 1-5
- 设备 7-19
 - 检查状态 7-19
 - 配置 7-20
- 设定
 - 打印机 8-74
 - 发送 8-86
 - 复印 8-68
 - NetWare 8-131
 - 日期 / 定时器 8-27
 - 网络 8-120
- 设定日期和时间 2-11
- 手送纸盘 附录 -23
 - 纸张尺寸和类型 2-50, 8-14
- 输入
 - 内容 5-18
 - 文件名 4-16, 5-17
- 输入电子邮件主题和内容 5-18
- 双面 3-12, 8-79
- 睡眠 2-8
- 送稿器 附录 -20
 - 不适用的原稿 2-54
 - 如何装入原稿 2-54
 - 适用的原稿 2-54

装入原稿 2-54
 缩放复印
 手动缩放 3-10
 预设倍率 3-10
 自动缩放 3-10
 缩放模式
 发送 5-5
 复印 3-10, 5-5

T

TCP/IP 附录 -24
 TWAIN 附录 -24
 调节浓度 5-13
 手动 3-8
 自动 3-8
 调节 / 保养 8-98
 发送 / 文件夹浓度 8-99
 复印浓度调节 8-98
 显影单元清洁 8-101, 8-102
 校正黑色细线 8-100
 统计打印页数 11-31
 打印报告 11-35
 每一个部门管理 11-33
 总部门管理 11-31
 图像质量
 发送 5-12
 复印 3-7
 退出 3-2, 11-5

U

USB 附录 -24
 USB 存储器
 保存文件 6-6
 打印文件 6-2
 TIFF 打印 6-3
 XPS 适合页面大小 6-4
 移除 6-8
 USB 电缆
 连接 2-9
 USB 接口 2-4

W

WIA 附录 -25
 WSD 扫描 5-19
 网络
 设定 2-14

网络安全 8-139
 网络电缆 2-4
 连接 2-5
 网络接口 2-4
 网络设定
 FTP (接收) 8-136
 HTTP 8-136
 HTTPS 8-136
 IPP over SSL 8-137
 LDAP 8-136
 LPD 8-136
 NetBEUI 8-136
 NetWare 8-131
 POP3 (电子邮件接收) 8-136
 Raw Port 8-136
 SMTP (电子邮件传送) 8-136
 SNMP 8-136
 TCP/IP (IPv4) 8-121
 TCP/IP (IPv6) 8-130, 8-133, 8-134
 网络端口 8-120

文件
 格式 5-10
 文件分离 5-24
 文件夹 6-1
 快速设置登录 8-90
 文件名 4-16

X

XPS
 将文件保存至可移除式 USB 存储器 6-6
 文件格式 5-10, 8-53
 系统菜单 8-1
 选购功能 8-153
 选购件
 概述 附录 -2
 供纸盒 附录 -2
 扩展内存 附录 -2

Y

用户登录管理 11-2
 登录 11-5
 更改信息 11-9
 启用 / 禁用 11-2
 启用 / 禁用群组验证 11-11
 添加 11-6
 退出 11-5
 未知登录用户名的作业 11-13

- 显示网络用户信息 11-12
- 原稿
 - 尺寸选择 4-2, 5-2
 - 复印 4-2
 - 将原稿放在原稿台上 2-53
 - 将原稿装入送稿器 2-54
 - 设定 8-7
 - 自定义 8-7
- 原稿尺寸选择
 - 发送 5-2
- 原稿尺寸指示板 2-53
- 原稿方向
 - 发送 5-8
 - 复印 4-6
 - 送稿器 4-6
- 原稿台
 - 放置原稿 2-53

Z

- 窄缝玻璃
 - 清洁 9-3
- 指定目的地 3-26
- 纸盒
 - 纸张尺寸和纸张类型 8-12
 - 装纸 2-41
- 纸张
 - 尺寸和类型 2-48, 附录 -9
 - 初始纸张来源 8-20
 - 规格 附录 -11
 - 合适的纸张 附录 -12
 - 将纸张装入手送纸盘 2-44

- 将纸张装入纸盒 2-41
- 设定 8-7
- 手送纸盘 8-14
- 特殊纸张 8-21, 附录 -14
- 纸盒 8-12
- 重量 8-16
- 装入信封或明信片 2-46
- 装纸之前 2-40
- 自定义 8-10
- 自动选择 8-19
- 纸张选择 4-3
 - 手送纸盘 4-4
 - 纸盒 4-3
- 状态页 8-93, 附录 -24
- 状态 / 作业取消 7-1
- 准备电缆 2-4
- 准备工作 2-1
- 自动节能模式 2-8
- 自动睡眠 2-8, 附录 -22
- 自动纸张检测 附录 -22
- 子网掩码 附录 -24
- 作业
 - 发送作业日志历史记录 7-13
 - 检查历史记录 7-8
 - 检查状态 7-2
 - 可用的状态 7-2
 - 取消 3-29, 7-18
 - 暂停和恢复 7-18
- 作业完成通知 5-21
 - 发送 5-21
 - 复印 4-14

京瓷产品在停止生产后的零部件及耗材的供应期限及回收体系的通知

对复印机、打印机的维修服务需要的维修用功能零部件及耗材的供应期限是停止生产后 5 年内。(维修用功能零部件指为了维持那个产品的功能需要的零部件。)

京瓷废旧产品、耗材容器回收体系

京瓷作为业内领先于环境和谐理念的环保型先驱企业，一直致力于研制“地球环境友好型产品”，率先荣获各种环保认证，倡导绿色环保办公生活理念。同时，京瓷也在遵循相关法律法规的前提下，京瓷零配件处理中心把从代理商处收回的京瓷已销售的数码复合机、打印机等废旧产品以及这些产品的耗材的废旧容器（墨粉盒）、零配件和相关选购件进行统一回收后，交由国家指定的回收机构来处理。

通过这一京瓷回收体系，我们更加保障了资源节约、环境友好的追求。对可再生材料统一回收，交予政府指定废弃物处理机构，进行循环利用；对不可再生材料，将按照国家法律规定，交予政府指定废弃处理场所，统一处理。解决了用户对废弃产品污染环境的担忧。

京瓷的回收体系秉承经济、简易、便捷的宗旨，为用户和代理商提供最优质的回收通道。让我们共同努力，构建绿色地球。

京瓷 回收体系图示



1. 京瓷的用户您好：请将您的废弃品寄送到出售给您机器的代理商处。
2. 各代理商您好：请将您的废弃品寄送到京瓷零配件处理中心。

质量认证

本机已通过全部
质检和最终验收。

京瓷美达（中国）商贸有限公司

上海市南京西路 288 号创兴金融中心 8 层

Phone: +86-21-5301-1777

Fax: +86-21-5302-8300

©2012 KYOCERA Document Solutions Inc.

 **KYOCERA** 为京瓷公司商标

初版 2012.4
2MGKMCN000