



OT-I650C

免责声明

本公司保留不作预先通知的情况下对产品进行改进的权利，对公司产品的性能说明保留最终解释权。本公司致力改善产品的质量，不断推出更新版，故说明书所载与产品的功能、规格或设计略有不同，请以您的手机为准，此等更改恕未能另行通知，敬请谅解！

目录

安全及注意事项	3
1. 手机外观	14
2. 手机规格一览表	16
3. 使用前的准备工作	18
4. 手机简要说明	22
5. 手机基本操作	26
开机	26
关机	26
6. 使用菜单功能	27
游戏	27
多媒体文件夹	27
工具箱	30
照相机	32
电话本	35
短信息	38
通话记录	42

设置	44
运动	48
号码百事通	49
多媒体播放器	49
数据服务	52
7. 输入法操作说明	53
8. 附录一 常见的故障诊断	55
9. 附录二 缩略语及其解释	59

安全及注意事项

为了减少对人身伤害、电击、火的危险性，以及设备的损坏，请仔细阅读以下规则，并遵守这些规则，以防危险和违法。

重大安全事项提示

易燃易爆区域

- ◆ 在易燃易爆区域，请您关机。请勿安装/取出电池、或给电池充电、使用手机，以免引起爆炸或火灾，易燃易爆区域有：

化工厂、空气中含有化学物质或微粒（如：颗粒、灰尘、金属粉末）的区域。

加油站、油库。

燃料区（如：船甲板下的舱体）。

有爆炸危险标志的区域。

有“关掉双向无线电设备”标志的区域。

通常建议您关闭汽车引擎区域等。

手机使用安全

- ◆ 在雷雨天气时，请勿在充电时使用手机，或者在室外使用手机，以免受到雷击或其它伤害。
- ◆ 请不要将电池放在高温环境下（高温会导致电池热量提升），否则可能会导致着火或爆炸。
- ◆ 请勿将手机整夜(或长时间)地进行充电，并将充电中的手机、充电器远离人身或其它易燃易爆物品的旁边，以免发生着火、爆炸或其它危险！
- ◆ 在禁止使用手机场合，请严格遵守，务必将手机关机！
- ◆ 请勿将手机、电池及充电器放置于具有强大电磁场的器具中，如电磁锅和微波炉，否则可能会导致电路故障、着火或爆炸。
- ◆ 请勿使手机、电池和充电器受到强烈的冲击或震动，以免导致电池漏液、手机故障、过热、着火或爆炸。

电池/充电器使用安全

- ◆ 请不要随意改装手机或擅自拆卸手机及配件，不当的改装或拆卸极易引发手机着火、爆炸，只有授权机构

才可维修本手机。

- ◆ 请勿擅自拆卸电池或直接焊接电池两极，以免引起电池漏液、过热、起火或爆裂。
- ◆ 请勿使用任何损坏的充电器、电池或配件；使用非原厂附件和配件，会违反对手机的认可或保修条款，仅可使用经手机制造商认可、适用于特定型号手机的充电器、电池和配件。请勿使用非原厂标配型号的电池、充电器或配件，否则可能引起爆炸或带来危险，本公司将不承担任何赔偿责任。
- ◆ 请勿将电池投入火中，否则会导致电池起火或爆裂。严禁电池、充电器短路，以免引起设备故障、冒烟或起火。
- ◆ 请勿将金属物、钥匙、珠宝等导体与电池两极对接，或接触电池的端点，以免导致电池短路，以及因电池过热而引起的身体伤害（如烧伤）。
- ◆ 若电源线已损坏（如导线外露、断裂），或者连接插头已经松动，则请勿继续使用，以免发生触电、充电器短路或火灾。

- ◆ 当电池不能正确装入手机时，请勿用力挤压电池，以免电池漏液或爆裂，请勿在开机状态下取下电池。
- ◆ 充电器的电源线上禁止放重物，请勿损坏、改造、扯拉电源线，否则可能引起触电或火灾。
- ◆ 若在充电或电池存放过程中，发现有变形、变色、异常发热等情况，请立即取出电池，不再继续使用，否则会引起电池漏液、过热、爆裂或着火。
- ◆ 如果水之类的液体不慎进入充电器中，请立即将充电器电源插头从插座拔出，以防止过热、起火或其它故障。
- ◆ 禁止在火源或极热条件下给电池充电！勿在热源（如火或加热器）附近使用或贮存电池！如果电池漏液、冒烟或发出怪味，应立即停止使用，并使其远离明火和人体，以免起火或爆裂伤人。在保证安全的情况下，交由合格的维修点处理。

使用安全及防范措施

电子设备/医疗场所

- ◆ 在使用高精度控制的电子设备附近，请关闭手机，否

则可能会导致电子设备故障或干扰这些设备。如火灾报警器、自动门和其他自动控制设备等。

- ◆ 在医院里或在禁止使用手机的地方应关机。手机会影响电子设备和医疗仪器的正常工作，如心脏起搏器、助听器以及其他一些医疗电子设备等。
- ◆ 起搏器生产商建议手机和心脏起搏器间的距离至少保持在 15 厘米，以避免手机对起搏器的潜在干扰。携带手机时，不应该将其放在胸袋中，应使用与佩戴起搏器不同侧的耳朵接听电话，以减少造成干扰的潜在因素。
- ◆ 请勿携带手机到手术室、重病监护室（ICU）或冠心病监护室（CCU）。
- ◆ 请注意手机的铃声、音量、振动的设置，以免对心脏病患者造成影响。

交通安全

- ◆ 在驾驶车辆时，请遵守所在地域或国家的相关规定，请勿在驾驶汽车时使用手机，以免妨碍安全驾驶。除非在紧急情况下，请使用免提通话装置（可能需另购）

以保安全；否则请您先停车在路旁进行通话。

- ◆ 请勿将手机放在汽车保险气囊上方或气囊展开后能够触及的区域内，否则气囊膨胀或破裂时，手机就会受到很强的外力，可能对车内人员造成严重伤害。
- ◆ 严格禁止在飞机上使用手机，请您在登机前关机。最好把电池和手机分离以防误触开机。

存放环境

- ◆ 为避免消磁，请保持手机远离磁性物质，如磁碟片、信用卡等。
- ◆ 确保手机不与任何液体接触，一旦发生此种情况，请立即关机并拆下电池，并尽快与供应商联系。
- ◆ 请勿将大头针等尖锐金属物品放在手机听筒附近，手机听筒的磁性会吸住这些物体，使用手机时可能造成伤害。
- ◆ 请勿将手机放在裤子或裙子背面的口袋中，以免坐下时损坏手机。建议将手机放置在包里，不要挂在胸前。

儿童健康

- ◆ 请将手机、电池和充电器放在儿童触摸不到的地方，

请勿在无人监管的情况下让儿童使用手机、电池和充电器。

- ◆ 请勿让儿童口含电池，因为电解液可能导致中毒。
- ◆ 请勿让儿童接触手机的小配件，否则可能使儿童因吞咽部件而造成窒息、堵塞食道等伤害。

操作环境

- ◆ 本手机装有内置天线，在手机处于开机状态时，如非必要，请勿接触天线区域（在手机的顶部），以免影响通讯效果。
- ◆ 当手机接触耳朵时，请勿开机或关机，以免影响人体健康。当您的手机正在使用免提功能时，请勿将手机放在耳边，以免声音过大损伤听力。
- ◆ 为符合射频泄漏规定。当您佩带手机或使用手机数据功能时，请保持天线与身体的距离至少为 1 英寸（2.5 厘米）。
- ◆ 若您因长时间使用手机游戏，而引发身体不适（如癫痫、眩晕），请立即向您的医生寻求帮助。

清洁维护

- ◆ 进行清洁和维护前，请先关机，若此时还连接着充电器，则需要从电源插座上拔下充电器，同时断开充电器与手机的连接，以免发生触电、电池或充电器短路。
- ◆ 请勿用化学物质（如酒精、苯等）、化学洗剂、有磨砂性的清洁剂擦拭手机或充电器，否则可能会损坏部件或引发火灾，可用微湿、防静电的软布擦拭。
- ◆ 请勿刮擦或涂改手机外壳，否则脱落的涂料可能会引起人体过敏。若发生了过敏反应，则需立即停用手机，并向您的医生寻求帮助。
- ◆ 如果手机及其部件和配件不能正常工作，请联系附近的授权服务机构，服务中心的人员将会给予帮助。
- ◆ 请定期清洁电源插头上的灰尘，并保持插头的干燥，以免造成起火。

环境保护

- ◆ 请遵守有关的手机包装材料、耗尽电池和旧手机处理的本地法令，并尽量支持回收行动，请勿将废弃手机或电池丢入垃圾桶中。
- ◆ 请将废旧不用的锂电池送至指定的地点或返回我公

司，不要扔进垃圾桶中。

紧急呼叫

- ◆ 在紧急情况下，若手机处于开机状态且处于服务区内，可使用手机进行紧急呼叫，但是，因不能保证所有情况下网络都能连接，故在紧急情况下，不能将本手机作为唯一的联系方式。

使用电池/充电器

- ◆ 请勿将装有水或其它液体的容器放在充电器、电池旁，液体进入充电器、电池后会造成漏电或其它故障。
- ◆ 请勿在多灰、潮湿的环境中，或过高、过低的温度下进行充电(允许的充电温度范围为 0℃~40℃)，并且电源线不能靠近加热器皿。
- ◆ 请勿将手机在没有装上电池时接上充电器充电，以免影响手机性能。
- ◆ 电池在发货后并没有充满电，从箱子里取出手机、电池时，由于存放环境不同，可能出现电池电量不足而导致不能开机，建议在使用前即取出电池并进行充电。进行充电前，请确认充电器插头已正确插入电源插座。

如果充电器插头插入不当，可能会引起触电、起火或者爆炸，在充电结束需切断电源时，请拔出插头而勿扯拉电源线。在充电进行时，不要随意取下电池。

- ◆ 如果电池内部的液体飞溅到眼睛，切勿揉擦眼睛，否则会使视力受损，须立即用清水冲洗，并到医院进行医疗处理。
- ◆ 若长期不使用电池，请将电池充电后，放置在室温下保存。
- ◆ 请勿用湿手接触正在充电的电源插头、电源线、充电器，否则可能引起触电。
- ◆ 请勿在多灰、潮湿、肮脏或靠近磁场的地方使用手机，以免引起手机内部电路故障。请尽量保持手机干燥，勿让手机、电池、充电器接触水及水汽；或者用湿手操作手机，以免导致设备短路、因腐蚀引起的故障、人员触电。

使用安全

- ◆ 本手机具有拍照、摄像和录音功能，请遵照相关法律法规使用这些功能，擅自的拍照、摄像和录音可能会

触犯法律和法规。不恰当的使用拍照、摄像和录音功能所记录的照片、录像、录音可能会侵害版权所有者的权利。

- ◆ 本公司对使用拍照、摄像和录音功能，由于其配件或软件导致的照片、录像、录音没有被记录、被删除、毁坏或受损所造成的任何损失概不负责。
- ◆ 严禁装载数据已被破坏的图片、铃声等文件，由于恶意装载导致手机使用不正常，本公司不承担由此引起的任何责任。
- ◆ 请不要长时间用手机通话，长时间通话不仅会造成手机电池发热，同时也会造成手机内部电路及听筒发热，热量快速提升,很容易引发危险。
- ◆ 在充电时尽量不要打电话，充电时的手机电池会产生热量，这时我们再继续用它打电话，热量就会快速提升，很容易引发危险。

警告： 原厂对于不遵守上述建议或不正当使用手机者，将不承担任何责任。

1. 手机外观

本手机为多媒体直板手机，有 21 个按键、彩色屏幕显示，内置振动马达，和一个充电/耳机、数据传输插孔。

注：本用户手册中的图示仅为参考，用于功能说明，可能与实际情况稍有差别，请以手机为准。本用户手册中提及的部分菜单可能因为条件不具备会被话机自动隐藏。

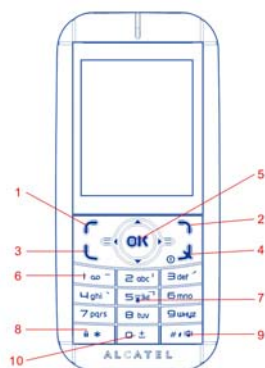

按键	功能
1	左软按键
2	右软按键
3	接听/呼叫 通话记录
4	开机/关机 结束通话 仅显示信号栏&待机图片
5	导航键： OK——数据服务 菜单确认/选项 上——短信息/增大音量 下——多媒体播放器/减小音量 左——照相机 右——情景模式 多项选择勾选
6	语音信箱（长按）
7	手电筒开/关（长按）
8	锁定/解锁（长按）
9	会议模式（长按）
10	输入+（长按）

2. 手机规格一览表

规格/机型	OT-I650C
尺寸	105×47×16.6 毫米
体积	约 82 立方厘米
主屏幕显示	TFT 屏 (176×220)
重量	90 克
卡种类*	UIM 卡
使用系统*	CDMA2000 1×800MHZ
电话本容量*	视 UIM 卡容量而定；手机内 500 条
短消息存储容量*	视 UIM 卡容量而定；手机收件箱 200、发件箱 100、草稿箱 50
照相机/摄像机	支持 200 万像素
免提通话	支持
MP3/MP4/录音	支持
振动马达/背光灯/64 和弦铃	支持
呼叫转移/呼叫限制*	支持
呼叫等待/三方通话*	支持

来电号码显示*	支持
闹钟/日历	支持
电话本/群组	支持
自动重拨*	支持
USB 数据接口/存储卡	支持(存储卡)
文件浏览系统	支持
中/英文输入法	支持

注:* 表示相应功能或服务需要网络或 UIM 卡支持。

3. 使用前的准备工作

UIM卡是什么？

当您登记移动电话号码时，您将取得一张由网络供应商提供的 UIM 卡（用户识别卡）。有了这张 UIM 卡，您就可以使用该手机的各项功能，在 UIM 卡中存储了许多通信时所需的参数，并可存储个人资料，包括 PIN 码（个人识别码）、电话本、信息及其他额外的系统服务。

注：请小心使用 UIM 卡，用力扭曲或施压都可能损坏。若此 UIM 卡遗失，请立即与您的网络运营商联络，以便寻求协助。UIM 卡属于微小物体，请不要让儿童接触 UIM 卡以免儿童将其误吞入口中！

安装您的 UIM 卡

在安装 UIM 卡之前请首先关机。插入和取出 UIM 卡，安装步骤如下：

步骤 1：

取下与安装后盖



步骤 2:

取下与安装电池

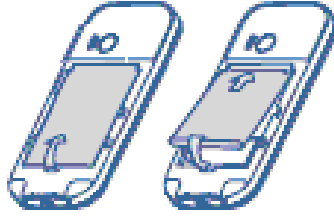

步骤 3

插入 UIM 卡

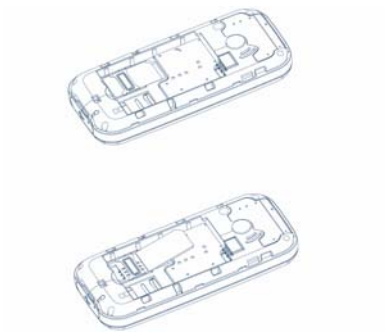

步骤 4
电池充电



放完电的电池可能需要等候 20 分钟才开始充电。
将插头插入插座时请注意不要过于用力。

连接充电器之前，请确保电池已正确插入手机。

电源插座应位于手机附近且便于接入（不要使用加长电缆）。

首次使用手机前，请先将电池充满电（大约需要 3 个小时）。

建议您将电池充满电（）。

注：充电指示图标停止闪动时，充电完成。请仅使用阿尔卡特充电器。

4. 手机简要说明

通信控制键

呼叫键用于发起呼叫（当号码已输入或在电话本状态下），也可用于接听来电。在待机状态下按此键，按此键显示近期的通话记录。

挂机键用于终止呼叫（在呼叫、通话状态中），或用于退出菜单返回待机状态，按住该键两秒左右，可以执行开机或关机。

数字键

按数字键 0 到 9、符号*和#键用于拨号、输入密码、英文字母、符号以及输入中文汉字（利用笔划或拼音输入法）等。

长按 5 键可开启/关闭手电筒。

拨打国际长途时，长按“0”键两秒左右，可以输入“+”符号。长按“#”键两秒，可以启动“会议模式”，再按住此键两秒则恢复之前模式。

长按数字 1 键两秒，呼叫语音信箱。

设置快速拨号后，长按数字 2、3、4、6、7、8、9 任一键两秒，可以快速呼出用户设置的快速拨号号码(在“电话本/快速拨号”菜单中，您可以自定义该快捷键)。

方向键和软键

在待机界面下，按导航键可分别进入不同的菜单；按左软键进入主菜单，此时方向键用于移动选择框，以选择功能菜单；按右软键进入电话本列表。在菜单操作中，左、右两个软键的功能在屏幕上最下面一行显示，它们的功能与手机的当前状态紧密相关。

键盘锁

启用键盘锁功能可以防止在无意中碰到按键。在待机状态下，长按“*”键锁定键盘，按左软键后 2 秒内按“*”键，解锁键盘。在键盘锁定时，无须解锁也可正常接听/拒接来电。





屏幕显示和操作

本款手机提供图形化的界面和操作，使您的操作更便捷。屏幕显示根据功能变化而变化，提供丰富的信息；使您的操作更直观、更简洁、更迅速。

主屏显示图形(图标更改恕不另行通知)

屏幕第一行可显示以下图标:

-  天线以及信号接收强度。
-  无服务图标。
-  电池电量指示。
-  闹钟启动。
-  收音机启动。
-  运动图标。
-  短信满图标。
-  未读短信图标。
-  耳机图标。
-  计时器启动。
-  键盘锁图标。
-  未接来电图标。
-  正常模式图标。
-  静音模式图标。
-  户外模式图标。

-  会议模式图标。
-  通话过程中图标。
-  语音短信图标。
-  语音加密图标。
-  上网图标。
-  飞行模式图标。
-  漫游图标

群组

手机中的群组分为“无分组、VIP、家人组、同事组、朋友组、同学组、商业组”。用户可以查看群组还可以为群组重命名。

名词说明

【国内电话】

请先输入电话区号，再输入欲拨出的电话号码即可。

【国际电话】

在键盘数字输入界面，按“0”键两秒以上，直至出现“+”号，再输入该区域代码、区号及电话号码即可。

【紧急电话】

无论有无 UIM 卡（用户识别卡），都可输入紧急呼叫电话寻求帮助。**注：每个国家的紧急号码不同。**

5. 手机基本操作

开 机

按住挂机键，可以开启（或关闭）手机。如果 UIM 卡与手机未设置密码保护，手机将自动搜索网络。当手机注册到网络后，网络的名称会显示在待机屏幕中。此时您便可以拨出或接听电话了。

若未插入 UIM 卡开机，开机后会有“请插入 UIM 卡”的界面提示信息，仅能执行紧急呼叫，无法进入待机界面。

若无法找到可用的网络系统，您的手机会维持在搜索状态。如果手机开机后，需要输入手机密码或 PIN 码，请输入正确的密码，输入过程中，屏幕会显示“*”号代替输入的内容，然后按左软键“确定”。解锁后，手机会显示注册网络的名称以及信号强度。

如果您还不知道 PIN 码，请与您的网络供应商联系。手机的默认密码是“0000”。

关 机

如果要关闭手机，请按住挂机键，当屏幕显示关机动画后，手机关闭。请不要通过直接取下电池的方式关机，如果这样做，一些未存储到 UIM 卡或手机内的信息可能会丢失。

6. 使用菜单功能

游戏

本手机提供经典游戏，让您爱不释手。

多媒体文件夹

【手机】：在该菜单内，有多个文件夹供您管理和支配。可播放/查看、删除保存在各文件夹内的文件。

注：该菜单内的部分文件夹在出厂默认状态下均为隐藏，用户只要将相关格式的文件保存在手机根目录下，系统会自动显示出来，然后将文件移动至相应的文件夹内即可。

管理图片、音乐和通话录音等。

根据所选的项目，您可以访问以下某些功能：

- ◆查看：查看选定图片。
- ◆播放：播放选定的音乐。
- ◆设置为铃声：将选择的音乐设置为来电铃声、短信铃声、闹钟铃声。
- ◆设置为墙纸：将选择的图片设置为待机图片。
- ◆重命名：给选定的文件名重新命名。

- ◆删除：删除选定图片/音乐。（对内置文件不适用）
- ◆全部删除：删除所有文件。（除内置文件）
- ◆排序：将文件按选择排序。
- ◆属性：显示该文件的大小、日期等。

【存储卡】：您可以查看储存在存储卡上的所有文件。

插入存储卡

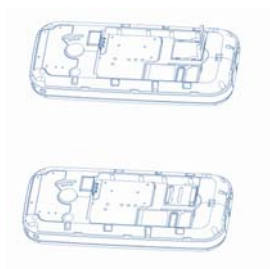

当插入存储卡时，手机将对其进行搜索，识别出存储卡存储的信息。

管理图片、音乐和通话录音等。

根据所选的项目，您可以访问以下某些功能：

- ◆查看：查看选定图片。

- ◆播放：播放选定的音乐。
 - ◆设置为铃声：将选择的音乐设置为来电铃声、短信铃声、闹钟铃声。
 - ◆设置为墙纸：将选择的图片或照片设置为待机图片。
 - ◆重命名：将选定文件的重新命名。
 - ◆删除：删除选定图片/音乐/视频/录音。
 - ◆全部删除：删除所有文件。
 - ◆排序：将文件按选择排序。
 - ◆属性：显示该文件的大小、日期等。
- 【存储状态】**：查看手机和存储卡上当前的存储容量。
- 【U 盘】**：连接 USB 后，选择此功能可以做 U 盘使用。

工具箱

【闹钟】：本手机内置了人性化模式的闹钟。

本机提供有六个闹铃时刻供您设置。进入任一个时刻，您可以设置其状态为开启/关闭，响铃时间、模式、延时等。

【日程表】：进入此功能，将帮助您跟踪重要会议、约会等。输入事件的日期将会被标注。

可用选项：

◆查看：查看选定日期的所有事项。

◆转到日期：输入要查找的日期后按左软键，光标会快速跳至该日期。

◆设置：进入该功能可以设置日程延时提示时间、自动删除、每日开始等功能。

【计算器】：可以进行连续的混合四则运算，操作简捷、实用、方便。

【秒表】：按左软键秒表开始计时，然后按右软键秒表停止计时。在计时的过程中按左软键是记录前面时间，这里可以保存 10 条记录。一旦秒表停止计时，按左软键复位，按右软键退出秒表。

【世界时间】：可以查看世界各地主要城市的时间。

【单位换算】：可以进行多种重量、长度单位换算和货币换算。

【倒计时器】：倒计时是对时间倒计时的一个简单应用功能，设置一个时间，选择开始就可将设置的时间开始倒计时。

【录音机】：您可以在通话时，通过选择“打开录音机”来录制通话内容。要进行录音，请选择“新录音”。也可将录音设置为来电铃声、闹钟铃声等操作。

【摩尔斯码】：您的手机中已嵌入了 20 条通过手电筒传递的莫尔斯信号，通过手电筒发送以引起人们的注意。

注：长按 5 键可以开启或关闭手电筒。

照相机

【照相机】：本手机摄像头为 200 万像素，支持拍照、摄像等功能，让您能够随时随地的拍摄自己喜欢的景致。照片将被保存在设置的存储位置中（若设置存储位置为手机，图片大小无法选择），拍摄的照片为 JPG 格式，您可以通过 USB 连接到电脑上进行浏览，也可设置为墙纸。

注：当图片中有 256 个文件时，您仍可以继续拍照，但您在手机中是看不到此图片，须要插上 USB 连接电脑才可查看。

◆拍照：在拍照预览界面，按上、下方向键可调节焦距；按左、右方向键可进行亮度调节；按左软键进入“选项”菜单可以对照相机进行相关设置并保存。当您选好所拍摄的景致后，按拍摄键(OK 键)拍摄，并响起快门声。为保证图片质量，请您保持摄像头平稳静止片刻。拍摄完成后屏幕上显示出手机所拍摄出的静态景物（此时的状态称为定格状态）。

按左软键可以选择以下“选项”操作：

◆ 照相/摄像：选择照相机或摄像。

- ◆ 环境模式：设置手机的照相模式。
- ◆ 趣味拍照：可浏览像框和设置照片的特效功能。

注：仅限图片大小设置为 176x220 时，才可设置像框。

- ◆ 图片质量：设置图片品质。
- ◆ 图片大小：设置照片大小。
- ◆ 快门声：开启或关闭拍照声。
- ◆ 自拍时间：设置自拍时间。
- ◆ 连拍模式：设置连拍模式。
- ◆ 避免闪烁：有两种频率可供您选择。
- ◆ 存储位置：选择相片的存储位置。
- ◆ 复位：将照相机设置恢复为默认设置。
- ◆ 快捷键：使用快捷键进入各设置界面。

按 1 键图片质量、2 键照相/摄像、3 键连拍模式、4 键快门声、5 键环境模式、6 键像框、7 键滤镜、8 键自拍时间、上/下键调焦、左/右键亮度调节、*键图片大小、#键隐藏图标。

【摄像】：在摄像机界面，按左、右方向键可进行亮度调节。

- ◆照相/摄像：选择照相机或摄像。

- ◆环境模式：设置手机的照相模式。
- ◆趣味拍照：设置照片的特效功能。
- ◆复位：将摄像机设置恢复为默认设置。
- ◆快捷键：使用快捷键进入各设置界面。

按 2 键照相/摄像、5 键环境模式、7 键滤镜、左/右键亮度调节、#键隐藏图标。

【我的相册】：浏览或处理保存相册的文件。可以对保存的相片文件进行查看、设置为墙纸、重命名、删除、全部删除、排序和属性操作。

【我的视频】：浏览或处理保存视频的文件。可以对保存的视频文件进行播放、重命名、删除、全部删除、排序和属性操作。

电话本

本手机提供两种存储体：UIM 卡和手机。手机的存储容量 500，UIM 卡的存储量由 UIM 卡的类型决定。

在待机状态下输入一串号码，按左软键进行保存。用户选择了存储位置后，出现编辑界面。

- ◆ 如果选择的是“UIM 卡”，用户可以编辑的只有姓名和电话号码。
- ◆ 如果选择的是“手机”，用户可以编辑的有姓名、手机号码、住宅号码、办公号码、传真号码、邮件地址、地址、网页地址、备注、来电群组、选择铃声。

在待机状态下，可以按左软键然后从菜单中选择电话本进入，或直接按右软键进入电话本列表，在列表左边显示的小图标表示该记录是存在 UIM 卡或手机，右边是该记录的姓名和号码信息。按左软键进入“选项”，可以访问以下选项：

- ◆ 查看：查看一组记录的详细内容：姓名、号码、住址、电子邮件等等。

- ◆编辑记录：修改记录的内容：姓名、号码、铃声等等。
- ◆呼叫：选择该记录拨打电话
- ◆添加记录：在所需电话本中新建一个记录（姓名、号码、住址、电子邮件等）。
- ◆发送短信息：给当前记录发送短信。
- ◆发送联系人：将当前记录的号码以短信方式发送。
- ◆复制到手机/UIM卡：把当前记录从当前的存储体上复制出一份记录。
- ◆转移到手机/UIM卡：把当前记录从当前的存储体上转移到另一存储体。
- ◆删除记录：删除当前记录。

从菜单中进入“电话本”，可执行以下操作：

【查找记录】：选择后，编辑要查找的名字，手机将会快速显示出该记录。

【添加记录】：新增一条电话本记录。

【群组类别】：管理及编辑各群组信息。

【快速拨号】：您可以设置快速拨号与删除快速拨号。（只能设置电话本中号码）

如把“6”的快速拨号设置成“10000”，在待机状态下，按数字键“6”，再按“拨号”键或长按“6”键，手机将自动呼叫“10000”。

注：如果您没有在“电话本/快速拨号”菜单中定义，则无法拨出。

【电话本管理】：

转移电话本：提供手机全部转移到 UIM 卡或 UIM 卡全部转移到手机等几种复制方式。

复制电话本：提供手机全部复制到 UIM 卡或 UIM 卡全部复制到手机。

删除电话本：选择删除 UIM 卡或手机上的全部记录，或全部删除。

存储方式：选择电话本记录的存储方式。

浏览方式：选择浏览电话本记录的浏览方式。

存储状态：查看手机与 UIM 卡中的容量。

短信息

信息功能是一种网络服务，可能需要先向网络运营商申请，才能发送和接收短信。本手机支持发送普通短信、增强型短信。短信是先发送到网络的短信中心，然后网络再向目的用户发送。如果目的用户没有开机或不能接收，网络将暂时保存此信息，保存期限由发送用户的设置和服务运营商共同决定。

如果短信容量已满，在主屏幕顶行出现一个闪烁图标。如果对方已经接收到短信，手机会收到短信送达报告（若短信送达报告设置为开）。

【新建短信息】：创建短信息。

- ◆发送：发送信息给相应的收信人。
- ◆插入表情符号：在创建新短信息时插入所需的表情符号。
- ◆插入联系人：在创建新短信息时插入所需的电话号码。
- ◆插入常用语：在创建新短信息时插入常用语。
- ◆保存为常用语：将编辑的信息保存为常用语。
- ◆退出编辑器：退出编辑界面。
- ◆设置：可设置发送模式、优先级、送达报告和回电号码。

【收件箱】：查看收到的信息。

查看：查看当前收到的短信的内容，按左软键进入可以使用以下选项：回复、转发、呼叫、删除、全部删除、提取号码、提取邮件地址（将提取的电子邮件保存至电话本中）、提取网页地址（将提取的网页地址保存至电话本中）、复制到 UIM 卡/手机、转移到 UIM 卡/手机。

回复：回复信息给对方。

转发：转发当前信息给他人。

呼叫：回拨电话给对方。

删除：删除当前信息。

全部删除：删除收件箱所有信息。

复制到 UIM 卡/手机：将当前信息复制至 UIM 卡/手机。

转移到 UIM 卡/手机：将当前信息移动至 UIM 卡/手机。

【发件箱】：读取或处理保存在发件箱的信息。

查看：查看发件箱短信的内容，按左软键进入可以使用以下选项：重发、转发、删除、全部删除。

重发：重新发送该条信息。

转发：转发当前信息给他人。

删除：删除当前信息。

全部删除：删除发件箱所有信息。

【草稿箱】：查看并处理保存在草稿箱中短信。

查看：查看草稿箱列表的信息，按左软键进入可以使用以下选项：编辑、删除、全部删除。

编辑：编辑此短信息。

删除：删除当前信息。

全部删除：删除草稿箱所有信息。

【语音信箱】：收听语音留言。

◆语音信箱：查看语音短信。

◆接听语音信息：可以收听别人给您的语音留言。

◆语音信箱号码：增加或修改语音信箱号码。

注：语音信箱功能需要网络支持才能生效。

【预约信息】：预约短信时间到，预约短信会自动发送。

◆新建预约信息：新建预约信息。

◆预约信息列表：查看预约信息列表，可对预约信息进行编辑、删除等操作。

◆失败预约信息：查看失败的预约信息，可对失败的预约

信息进行编辑、删除等操作。

【短信管理】

- ◆删除信息：选择该功能可以执行删除收件箱、UIM 卡、手机、发件箱、草稿箱、预约信息或删除全部信息
- ◆复制收件箱：选择复制所有收件箱中的信息至手机或 UIM 卡。
- ◆转移收件箱：选择移动所有收件箱中的信息至手机或 UIM 卡。
- ◆优先存储：选择短信中的存储位置。
- ◆存储状态：查看 UIM 卡和手机的短信息内存状态。

【短信设置】

- ◆信息有效期：对短消息有效时间进行选择。
- ◆送达报告：开启或关闭消息报告。
- ◆优先级：发送短信时，有两种优先级顺序可供您选择。
- ◆发送模式：有各种发送模式供您选择。
- ◆回电号码：开启或关闭回电号码。

注：开启时需输入回电号码。

【常用语】：对该功能可以进行查看、编辑、删除等；手机

内设有 10 条常用语，用户可对其自行编辑，此外用户也可以另外新增 10 条常用语。

通话记录

您可以通过此菜单了解近期通话状况。

【未接电话】:

如果有未接电话，在待机界面下有“错过几次来电”的提示。这里在“通话记录/未接电话”菜单中就可以查看未接电话的详细信息。每个记录包含号码或姓名（号码已存在电话本中）、日期、时间等。按  键可以拨出这个号码，按右软键返回上一级菜单。

在未接电话界面按左软键进入“选项”，可以访问以下选项：

- ◆查看：选择某一条记录后，可以查看该记录发生的日期及时间、电话号码、次数等。
- ◆保存：选择当前记录保存（电话本中未存有此记录）。
- ◆保存到电话本：将该未接电话保存到电话本中已有记录中。
- ◆拨号：选择该记录拨打电话。
- ◆发送短信息：给当前记录发送短信。

◆发送联系人：将当前记录号码以短信方式发送。

◆删除：删除当前记录。

【已接电话】：显示所有已接电话的列表，选择某一条记录后可以查看该已接电话发生的日期及时间、电话号码、次数等。

功能操作与显示方式与未接电话相同。

【已拨电话】：显示所有已拨电话的列表，选择某一条记录后可以查看该已拨电话发生的日期及时间、电话号码、次数等。

功能操作与显示方式与未接电话相同。

【通话计时】

◆最后呼叫：记录您最后一次通话时间。

◆已接电话：统计自上次计时器清零以来，全部已接电话的累计通话时间。

◆已拨电话：统计自上次计时器清零以来，全部呼出电话的累计通话时间。

◆全部记录：统计自上次计时器清零以来，所有通话的时间总和。

【删除全部】：

◆未接电话：删除未接电话的全部记录。

- ◆已接电话：删除已接电话的全部记录。
- ◆已拨电话：删除已拨电话的全部记录。
- ◆全部记录：删除所有通话记录中的记录。

设置

【情景模式】：本手机提供了多种模式并进行了默认设置。您进入正常模式、静音模式、会议模式、户外模式几种模式，可以进行以下“选项”的设置：

『音量设置』：

◆铃声：设置响铃的音量。

◆键盘音：设置按键的音量。

『来电铃声』：设置来电铃声。

『短信铃声』：设置短信提示音。

『闹钟铃声』：设置闹钟铃声。

『来电提示方式』：有关、响铃、振动、先振动后响铃四种提示方供您选择。

『短信提示方式』：有关、响铃、振动、先振动后响铃四种提示方供您选择。

『未接来电提醒』：有关、开两种类型供您选择。

『开机铃声』：设置开关铃声。

『关机铃声』：设置关机铃声。

『开关机提示』：有开、关两种类型供您选择。

【显示设置】

『菜单类型』：

◆图标：主菜单图标显示。

◆列表：主菜单列表显示。

『墙纸设置』：设置手机待机图片。

『屏幕亮度』：设置对比度可以对手机亮度调整。

『背光时间』：手机在无操作后在设置的时间内主屏背光熄灭。

『炫彩菜单』：可以根据设置调整背景色。

【通话设置】：在此菜单内，可以设置呼叫等待、呼叫转移、呼叫限制等功能。

『应答方式』：

◆拨号键应答：选择此功能后，有来电可以按拨号键应答。

◆任意键应答：选择此功能后，有来电按除  键以外的其

它按键都可接听来电。

◆自动接听：选择此功能后，在插入耳机的状态下，有来电后，自动接听来电。

『分钟提示音』：选择此功能后，在通话过程中，会有“嘀”的分钟提示音。

『自动重拨』：可执行自动重拨功能。

『呼叫转移』：呼叫转移是网络的一项补充业务，可以将满足条件的呼入转移到指定的其它号码上。用户向网络运营商申请这项业务后，可以使用此功能。

『呼叫等待』：选择启动、取消呼叫等待功能。

『呼叫限制』：选择限制某些通话功能。

『语音加密』：选择开启可以对语音加密。

【手机设置】

『飞行模式』：选择手机为开启、关闭或开机时询问。

『语言选择』：选择手机显示所使用的语言。本机提供中文/英文两种语言选择。

『时间格式』：设定时间格式为 12 小时制或 24 小时制。

『日期格式』：设置日期格式显示。

『自动锁键盘』：选择是否打开自动键盘锁。

『调制解调器』：选择是否使用调制解调器

【自动开关机】

开启或关闭自动开关机功能。每个自动开机 / 关机时间设置您都可以设置其状态、时间。

注：自动开关机时间间隔不能小与 3 分钟。

【摇一摇】

不论是正在播放音乐、收听收音机、墙纸、闹钟响起和视频播放时，只要选择“开”，向左 / 向右用力摇动您的手机，就可以轻松自在地跳到前一首 / 下一首歌、切换频道或更改墙纸等。

注：请在不需要时关闭摇一摇功能以延长电池的使用时间。

【安全设置】进入时要先输入正确的密码。（默认密码为 0000）

『手机锁设置』：手机保存密码。如果启用此密码，则每次开机时都需要输入该密码。

『PIN 码设置』：UIM 卡保存密码。如果启用 PIN 码功能，则每次开机时都要输入 PIN 码。

『应用锁』：

◆短信息：如果启用该功能，则每次进入此功能时都需要输入密码。

◆电话本：如果启用该功能，则每次进入此功能时都需要输入密码。

◆通话记录：如果启用该功能，则每次进入此功能时都需要输入密码。

◆日程表：如果启用该功能，则每次进入此功能时都需要输入密码。

【修改密码】

◆手机密码：通过这项菜单修改手机密码。输入密码，按左软键确定，屏幕提示“完成”，新密码就会生效。在这个过程中您随时可以按右软键返回上级菜单。

◆PIN 码：通过这项菜单修改 PIN 码。输入密码，按左软键确定，屏幕提示“完成”，新密码就会生效。在这个过程中您随时可以按右软键返回上级菜单。

【恢复出厂设置】：选择该功能后将恢复手机的出厂默认设置。

运动

在“运动”模式下，您可以追踪并记录并记录您的运动训练情况，制定一个训练计划、回顾训练进展以及进行测试。

【计步器】

计步器起初是由运动与健美爱好者使用的。它可以帮助您测定速度、距离、步数以及消耗的卡路里，您甚至可以设定训练目标，进行记录追踪。

注：激活计步器功能时，为了其准确度，建议您把手机放到裤子的口袋内或把手机挂到您的腰上。

【训练计划】可以在日程表上设定数个训练计划。

【个人资料】记录多达 3 个不同的个人资料使计步器更好地发挥其准确性。

号码百事通

号码百事通是基于中国电信推出的应用下载平台，可以向用户提供订机票、订酒店等等丰富的电话号码信息资源。

在号码百事通菜单下，根据需要选择使用相应服务。

注：号码百事通功能与当地的网络相关，如果不能正常使用请咨询当地的网络运营商。

多媒体播放器

访问该功能，从主菜单选择“多媒体播放器”。您可以灵活管理存储在手机和存储卡中的音乐。

【音乐播放器】

您可以通过以下各项访问您的音乐文件：

◆播放/暂停：播放音频文件、MP3 歌曲等，按 OK 键暂停播放。

注：要播放存储卡上的歌曲，请选择进入“多媒体播放器/音乐播放器/选项/播放列表/创建列表”菜单中创建一列表后，再选择添加“存储卡”并按确定即可选择存储卡中的歌曲。

◆播放列表：包含手机与存储卡上所有存储在预先设定的文件夹中的音乐。

◆设置成铃声：将选定的音乐设置为来电铃声、短信铃声、闹钟铃声。

◆设置

模式：单曲、顺序、随机、循环等您可以在播放界面按左软键进入设置直接选择。

声音：设置音量。

排序：按您选择的方式对文件进行排序。

◆后台播放：选择此功能后，可以后台播放歌曲。

【视频播放器】：浏览或处理保存在此播放器中的视频文件。

注：MP4 全屏播放时，只可支持源文件是 176*144 或低于 176*144 分辨率。您如果下载了大于 176*144 的文件，可编辑后再播放。

【收音机】：

要使用该功能，您必须插入耳机。该耳机就如同是与您手机相连接的天线。

广播收听效果取决于某一特定地区电台的覆盖程度。

可用选项：

◆退出：选择该功能后，退出该功能。

◆后台播放：选择该功能，您可以在收听收音机的同时使用手机的其它功能。

◆搜索全部：选择该功能，将为您自动搜索收音机频道，并产生一个频道列表，方便您日后的使用。

- ◆保存：可以保存当前频道至频道列表。
- ◆频道列表：选择选项一频道列表，进入频道列表子菜单，按左软键您可以新增新频道，删除已有频道，播放选择频道。选择新建您可以手动输入您喜欢的特定频道。
- ◆手动模式：选择上下导航键进行手动调频。
- ◆自动模式：选择左右导航键进行自动调频。
- ◆音量调节：选择*/#键控制收音机音量的增减。

数据服务

本款手机提供丰富的数据业务，方便您的使用以及出行。

【UTK】

UTK 是为您提供的增值服务，可以通过此项功能查询天气预报、进入号码百事通等。

注：数据服务功能需要卡的支持，卡的种类不同，提供的服务也不同。

7. 输入法操作说明

利用本机提供的便捷输入法，您可以编辑中英文电话本、短信息等。在编辑界面，通过短按“#”键进行快速切换各输入法；长按“*”键进入输入标点符号界面，短按“*”键切换大小写。

本款手机提供键盘输入状态：

拼音输入法（拼音）

拼音字母在键盘上的分布如下：

按键	用途
2	a b c
3	d e f
4	g h i
5	j k l
6	m n o
7	p q r s
8	t u v
9	w x y z
0	空格

依次输入汉字的各个拼音字母，可能的拼音组合及候选字出现在屏幕下方，按左/右方向键选择拼音字母组合，按上/下方向键对候选字进行翻页预览，再按左/右方向键移动高亮选择汉字，按OK键，所选汉字即被输入到文本区。

拼音输入法具有智能联想功能，并可进行词及词组的输入。每个汉字输入后，与其搭配组词的汉字即显示在候选字行中，按方向键选择所要输入的汉字，按确定键输入；连续输入一个词或词组的拼音，候选词或词组即出现在屏幕下方。

文字输入完毕，按右软键返回文本区，按确定键完成内容的输入。

笔画输入法（笔画）

按照汉字笔画输入顺序依次输入汉字的各个笔画，屏幕显示所输入的笔画以及候选字，按方向键选择所要输入的汉字，按确定键输入。

笔画输入也具有智能联想功能。文字输入完毕，按右功能键返回文本区，按确定键完成内容的输入。

注：

8. 附录一：常见的故障诊断

故障现象	可能的原因
不能开机	1、电池是否有电？ 2、电池是否安装好？
电池不能充电	1、检查充电器与手机是否连接正确？ 2、电池是否可用？使用几年后的电池性能会降低。 3、电池是否已经过度放电？需要连接充电器一段时间后才能充电。

不能注册到网络	<ol style="list-style-type: none"> 1、信号太弱，或周围有无线干扰。观察屏幕上的信号强度图标，是否不能显示竖线？ 2、UIM卡是否安装正确，是否接触不良或UIM卡已损坏？如果UIM卡损坏，请找网络运营商更换。
不能呼出	<ol style="list-style-type: none"> 1、是否注册到网络？观察显示屏是否显示网络服务商的名称。 2、是否设置了呼叫限制功能？ 3、是否因为欠费而被禁止呼出？
不能呼入	<ol style="list-style-type: none"> 1、是否注册到网络？ 2、是否因为欠费而被禁止呼入？ 3、是否设置了呼叫转移功能？
不能设定功能	网络运营商不支持或需要注册，请与网络运营商联系。
PIN被锁定	输入网络运营商随UIM卡一起提供的密码 PUK 码解锁或者联系网络运营

	商。
UIM 卡出错	1、UIM 卡脏污，清洁 UIM 卡。 2、重新安装 UIM 卡。 3、UIM 卡已损坏，更换 UIM 卡。
拍摄的照片太暗	1、亮度设置低。 2、周围环境光线过暗。
拍摄的照片太模糊	1、拍摄物体处在运动中。 2、按下快门的瞬间手机有轻微的抖动。
拍摄的照片有畸变	可能是被摄主体距离镜头太近。
设置为待机图像的图片只能看到一部分	可能是您的图片格式的原因或容量过大。
音乐不能播放	1、下载的歌曲是否已经被删除了？而歌曲名仍保留在此文件夹中，您须更新一下播放清单来确定。 2、下载的歌曲是否在正确的目录下？将歌曲下载至正确目录下才可在音乐播放器中播放。

1. 汉字笔画输入的一般顺序是先横后竖，先撇后捺；从上到下，从左到右，从外到内；先中央后对称，先里头后封口。
2. 智能键（“6”键）具有模糊输入功能，当不能确定某字的某一笔画时可用此键来代替。
3. 光标在文本区时，按住右软键可以删除文本区所有文字。

ABC 字母输入法

大/小写字母输入法是通过连续多次按键来输入所需字母。每按键一次输入一个对应字符。例如：按 2 键，输入“A”，按 3 键，输入“D”，连续按 2 键，选择“A”、“B”、“C”或“2”。

智能英文输入法

大小写智能英文输入法是通过连续多次按键来输入所需的单词，每按键一次输入一个对应的字符。例如：按一次 2 键，输入“A”连续按二次 2 键，输入“Ba”，按上/下方向键浏览单词，按 OK 键确认输入。

数字输入法

在此输入法状态下按数字键输入对应的数字。

9. 附录二 缩略语及其解释

CDMA	码分多址访问
SMS	短信息业务
UIM	用户识别卡
ESN	电子序号
PIN	个人身份码，通常指 PIN，随 UIM 卡一起提供，是启用 UIM 卡的密码。
PUK	个人开锁码，随 UIM 卡一起提供。当连续三次输入 PIN 码出错，UIM 卡被锁时，用于 UIM 卡开锁，或用于修改 PIN 码。
呼叫等待	网络提供了一种服务，允许您在通话时接听另一呼入电话而不中断现有的通话，但不同于多方通话，您同时只能与一方通话，另一方被保持。
呼叫转移	网络提供了一种服务，允许您根据不同情况将来电转移到指定的号码。通常分为：无条件转移、联络不到转移、无应

答转移、遇忙转移、转接所有数据来电
或取消所有转移。

漫游

指在非归属网区中注册使用时。通常
分为国际漫游与国内漫游，本手册特
指国际漫游。

CJA20F0ALAWA

惠州 TCL 移动通信有限公司

ALCATEL
mobile phones

www.alcatel-mobilephones.com



*A pleine puissance, l'écoute prolongée du baladeur
peut endommager l'oreille de l'utilisateur.*
Sustained use of personal stereos
at full power can damage the user's ears.