

**OLYMPUS**<sup>®</sup>

DIGITAL CAMERA

**VH-210**

**Basic Manual**

ENGLISH .....	2
한국어 .....	10
中文(简体) .....	18
中文(繁体) .....	27
Bahasa Melayu .....	36
INDONESIA .....	44
ไทย .....	52
Tiếng Việt .....	60
हिन्दी .....	68

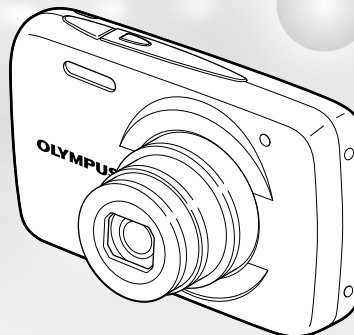

- Thank you for purchasing an Olympus digital camera. Please read these instructions carefully.
- Please take test shots to get accustomed to your camera before taking important photographs.
- Olympus reserves the right to update or modify information contained in this manual.
- The screen and camera illustrations shown in this manual may differ from the actual product. Unless otherwise specified, the explanation about these illustrations is provided for VH-210.

The camera you purchased is provided with the CD-ROM Instruction Manual. For detailed information on all features and Provisions of warranty, please refer to the CD-ROM. Adobe Reader is required to view the Instruction Manual.

## Preparing the Camera

### Inserting the battery and card

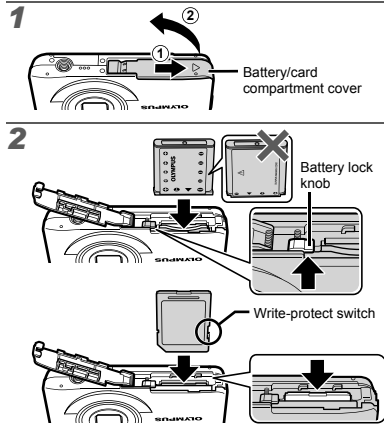

- ❗ Insert the battery as illustrated with the + mark toward the battery lock knob.
- ❗ Damage to the battery exterior (scratches, etc.) may produce heat or an explosion.
- ❗ Insert the battery while sliding the battery lock knob in the direction of the arrow.

- ❗ Insert the card straight until it clicks into place.
- ❗ When using the camera, be sure to close the battery/card compartment cover.
- ❗ Slide the battery lock knob in the direction of the arrow to unlock, and then remove the battery.
- ❗ Turn off the camera before opening the battery/card compartment cover.
- ❗ Always use SD/SDHC/SDXC cards or Eye-Fi card with this camera. Do not insert other types of memory cards.
- ❗ Do not touch the contact area of the card directly.

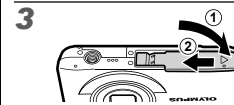

### Charging the battery with the included USB-AC adapter

- ❗ The included F-2AC USB-AC adapter (hereafter referred to as USB-AC adapter) differs depending on the region where you purchased the camera. If you received a plug-in type USB-AC adapter, plug it directly into AC outlet.
- ❗ The included USB-AC adapter has been designed to be used for charging and playback. Do not take pictures while the AC adapter is connected to the camera.

## Connecting the camera

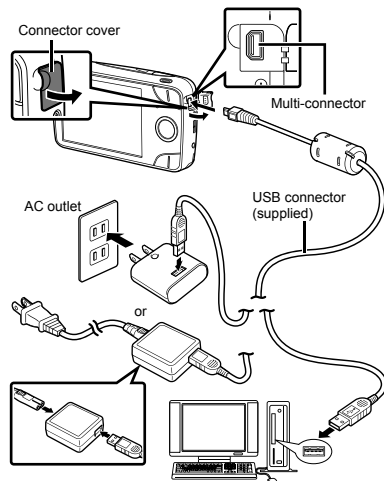

- ⚠ The battery is not fully charged at the time of purchase. Before use, be sure to charge the battery until the indicator lamp turns off (up to 3 hours).
- ⚠ If the indicator lamp does not light, the camera is not correctly connected or the battery, camera, or USB-AC adapter may not be functioning as expected.

### Setting up using the supplied CD

- ⚠ Installation of [ib] computer software using the supplied CD is available on Windows computers only.

#### Windows

- 1 Insert the supplied CD in a CD-ROM drive.

#### Windows XP

- A "Setup" dialog will be displayed.

#### Windows Vista/Windows 7

- An Autorun dialog will be displayed. Click "OLYMPUS Setup" to display the "Setup" dialog.
- ⚠ If the "Setup" dialog is not displayed, select "My Computer" (Windows XP) or "Computer" (Windows Vista/Windows 7) from the start menu. Double-click the CD-ROM (OLYMPUS Setup) icon to open the "OLYMPUS Setup" window and then double-click "Launcher.exe".
- ⚠ If a "User Account Control" dialog is displayed, click "Yes" or "Continue".

### 2 Register your Olympus product.

- Click the "Registration" button and follow the on-screen instructions.
- ⚠ To register the camera, it must be connected to the computer.
- ⚠ If nothing is displayed on the camera screen even after connecting the camera to the computer, the battery may be exhausted. Leave the camera connected to the computer until the battery has charged, then disconnect and reconnect the camera.

### 3 Install the camera manual.

- Click the "Camera Instruction Manual" button and follow the on-screen instructions.

#### Macintosh

Mac OS X v10.4.11–v10.6

### 1 Insert the supplied CD in a CD-ROM drive.

- Double-click the CD (OLYMPUS Setup) icon on the desktop.

### 2 Copy the camera manual.

- Click the "Camera Instruction Manual" button to open the folder containing the camera manuals. Copy the manual for your language to the computer.

### Language, date, time, and time zone

You can choose the language for the menus and messages displayed in the monitor. Also, the date and time set here are saved to image file names, date prints, and other data.

- 1 Press the ON/OFF button to turn on the camera. Then, use  $\Delta \nabla \triangleleft \triangleright$  to select your language and press the  $\odot$  button.

The menus can be used to change the selected language. [ $\odot$ ] (Language)

- 2 Use  $\Delta \nabla$  to select the year for [Y] on the date and time setting screen.



- 3 Press  $\triangleright$  to save the setting for [Y].

- 4 As in Steps 2 and 3, use  $\Delta \nabla \triangleleft \triangleright$  to set [M] (month), [D] (day), [Time] (hours and minutes), and [Y/M/D] (date order), and then press the  $\odot$  button.

For a more accurate setting, press the  $\odot$  button when the time signal hits 00 seconds while setting the minutes.

The menus can be used to change the selected date and time. [ $\odot$ ] (Date/time)

4 EN

- 5 Use  $\triangleleft \triangleright$  to select your home time zone and press the  $\odot$  button.

- Use  $\Delta \nabla$  to turn daylight saving time ([Summer]) on or off.



The menus can be used to change the selected time zone. [World Time]

### Shooting, Viewing, and Erasing

#### Shooting with the optimum aperture value and shutter speed [Program Auto]

In this mode, automatic shooting settings are activated while also allowing changes to a wide range of other shooting menu functions, such as exposure compensation, white balance, etc. as needed.

- 1 Press the ON/OFF button to turn on the camera.

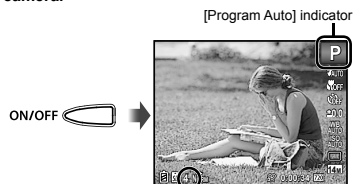

Number of storable still pictures  
Monitor (standby mode screen)

- ❗ If the [Program Auto] indicator is not displayed, press  $\triangleleft$  to display the function menu and then set the shooting mode to **P**.

- ❗ Press the **ON/OFF** button again to turn off the camera.

**2 Hold the camera and compose the shot.**

**3 Press the shutter button halfway down to focus on the subject.**

- When the camera focuses on the subject, the exposure is locked (shutter speed and aperture value are displayed), and the AF target mark changes to green.
- The camera was unable to focus if the AF target mark flashes red. Try focusing again.

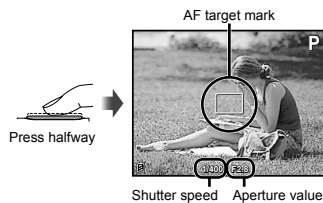

**4 To take the picture, gently press the shutter button all the way down while being careful not to shake the camera.**



## Shooting movies

- 1 Press the  $\text{M}$  button to start recording.**

- ❗ Sound will also be recorded.

- 2 Press the  $\text{M}$  button again to end recording.**

## Using the zoom

Pressing the zoom buttons adjusts the shooting range.

Pressing the wide (W) button      Pressing the telephoto (T) button



## Using the flash

- 1 Select the flash option in the shooting function menu.**

- 2 Use  $\triangleleft$ / $\triangleright$  to select the setting option, and press the  $\text{M}$  button to set.**

## Viewing images



- 1 Press the  button.  
Number of frames/Total number of images



Playback image

- 2 Use  to select an image.



- ! Hold  to fast forward and hold  to reverse.



### To play back movies

Select a movie, and press the  button.



Movie

## Erasing images during playback (Single image erase)

- 1 Display the image you want to erase and press  ().

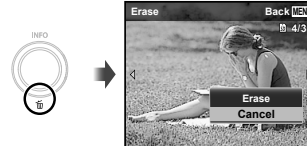

- 2 Press   to select [Erase], and press the  button.





## Index view and close-up view

Index view enables quick selection of a desired image. Close-up view (up to 10× magnification) allows checking of image details.



- 1 Press the zoom buttons.





### To select an image in index view

Use    to select an image, and press the  button to display the selected image in single-image view.

### To scroll an image in close-up view

Use    to move the viewing area.

## SAFETY PRECAUTIONS

	<b>CAUTION</b> <b>RISK OF ELECTRICAL SHOCK</b> <b>DO NOT OPEN</b>	
CAUTION: TO REDUCE THE RISK OF ELECTRICAL SHOCK, DO NOT REMOVE COVER (OR BACK). NO USER-SERVICEABLE PARTS INSIDE. REFER SERVICING TO QUALIFIED OLYMPUS SERVICE PERSONNEL.		



An exclamation mark enclosed in a triangle alerts you to important operating and maintenance instructions in the documentation provided with the product.



### DANGER

If the product is used without observing the information given under this symbol, serious injury or death may result.



### WARNING

If the product is used without observing the information given under this symbol, injury or death may result.



### CAUTION

If the product is used without observing the information given under this symbol, minor personal injury, damage to the equipment, or loss of valuable data may result.

**WARNING!**  
**TO AVOID THE RISK OF FIRE OR ELECTRICAL SHOCK, NEVER DISASSEMBLE, EXPOSE THIS PRODUCT TO WATER OR OPERATE IN A HIGH HUMIDITY ENVIRONMENT.**

### General Precautions

**Read All Instructions** — Before you use the product, read all operating instructions. Save all manuals and documentation for future reference.

**Cleaning** — Always unplug this product from the wall outlet before cleaning. Use only a damp cloth for cleaning. Never use any type of liquid or aerosol cleaner, or any type of organic solvent to clean this product.

**Attachments** — For your safety, and to avoid damaging the product, use only accessories recommended by Olympus.

**Water and Moisture** — For precautions on products with weatherproof designs, read the weatherproofing sections.

**Location** — To avoid damage to the product, mount the product securely on a stable tripod, stand, or bracket.

**Power Source** — Connect this product only to the power source described on the product label.

**Lightning** — If a lightning storm occurs while using a USB-AC adapter, remove it from the wall outlet immediately.

**Foreign Objects** — To avoid personal injury, never insert a metal object into the product.

**Heat** — Never use or store this product near any heat source such as a radiator, heat register, stove, or any type of equipment or appliance that generates heat, including stereo amplifiers.

### Handling the Camera

#### WARNING

- Do not use the camera near flammable or explosive gases.
- Do not use the flash and LED (including AF illuminator) on people (infants, small children, etc.) at close range.
- You must be at least 1 m (3 ft.) away from the faces of your subjects. Firing the flash too close to the subject's eyes could cause a momentary loss of vision.
- Keep young children and infants away from the camera.
- Always use and store the camera out of the reach of young children and infants to prevent the following dangerous situations which could cause serious injury:
  - Becoming entangled in the camera strap, causing strangulation.
  - Accidentally swallowing the battery, cards or other small parts.
  - Accidentally firing the flash into their own eyes or those of another child.
  - Accidentally being injured by the moving parts of the camera.
- Do not look at the sun or strong lights with the camera.
- Do not use or store the camera in dusty or humid places.
- Do not cover the flash with a hand while firing.
- Use SD/SDHC/SDXC memory cards or Eye-Fi cards only. Never use other types of cards.

If you accidentally insert another type of card into the camera, contact an authorized distributor or service center. Do not try to remove the card by force.

If you find that the USB-AC adapter is extremely hot or notice any unusual odors, noise, or smoke around it, unplug the power plug from wall outlet immediately and stop using it. Then, contact an authorized distributor or service center.

#### CAUTION

- Stop using the camera immediately if you notice any unusual odors, noise, or smoke around it.
- Never remove the batteries with bare hands, which may cause a fire or burn your hands.
- Never hold or operate the camera with wet hands.
- Do not leave the camera in places where it may be subject to extremely high temperatures.
  - Doing so may cause parts to deteriorate and, in some circumstances, cause the camera to catch fire. Do not use the charger or USB-AC adapter if it is covered (such as a blanket). This could cause overheating, resulting in fire.
- Handle the camera with care to avoid getting a low-temperature burn.
- When the camera contains metal parts, overheating can result in a low-temperature burn. Pay attention to the following:
  - When used for a long period, the camera will get hot. If you hold on to the camera in this state, a low-temperature burn may be caused.
  - In places subject to extremely cold temperatures, the temperature of the camera's body may be lower than the environmental temperature. If possible, wear gloves when handling the camera in cold temperatures.

- **Be careful with the strap.**
- Be careful with the strap when you carry the camera. It could easily catch on stray objects and cause serious damage.
- Before transporting the camera, remove a tripod and all other non-OLYMPUS accessories.

### Battery Handling Precautions

**Follow these important guidelines to prevent batteries from leaking, overheating, burning, exploding, or causing electrical shocks or burns.**

#### DANGER

- The camera uses a lithium ion battery specified by Olympus. Charge the battery with the specified USB-AC adapter or charger. Do not use any other USB-AC adapters or chargers.
- Never heat or incinerate batteries.
- Take precautions when carrying or storing batteries to prevent them from coming into contact with any metal objects such as jewelry, pins, fasteners, etc.
- Never store batteries where they will be exposed to direct sunlight, or subjected to high temperatures in a hot vehicle, near a heat source, etc.
- To prevent causing battery leaks or damaging their terminals, carefully follow all instructions regarding the use of batteries. Never attempt to disassemble a battery or modify it in any way, solder, etc.
- If battery fluid gets into your eyes, flush your eyes immediately with clear, cold running water and seek medical attention immediately.
- Always store batteries out of the reach of small children. If a child accidentally swallows a battery, seek medical attention immediately.
- If you cannot remove the battery from the camera, contact an authorized distributor or service center. Do not try to remove the battery by force. Damage to the battery exterior (scratches, etc.) may produce heat or an explosion.

#### WARNING

- Keep batteries dry at all times.
- To prevent batteries from leaking, overheating, or causing a fire or explosion, use only batteries recommended for use with this product.
- Insert the battery carefully as described in the operating instructions.
- If rechargeable batteries have not been recharged within the specified time, stop charging them and do not use them.
- Do not use a battery if it is cracked or broken.
- If a battery leaks, becomes discolored or deformed, or becomes abnormal in any other way during operation, stop using the camera.
- If a battery leaks fluid onto your clothing or skin, remove the clothing and flush the affected area with clean, running cold water immediately. If the fluid burns your skin, seek medical attention immediately.
- Never subject batteries to strong shocks or continuous vibration.

#### CAUTION

- Before loading, always inspect the battery carefully for leaks, discoloration, warping, or any other abnormality.
- The battery may become hot during prolonged use. To avoid minor burns, do not remove it immediately after using the camera.
- Always unload the battery from the camera before storing the camera for a long period.

- This camera uses one Olympus lithium ion battery (LI-42B). No other type of batteries can be used. There is a risk of explosion if the battery is replaced with the incorrect battery type.
- When storing the battery for a long period, select a cool location for storage.
- Please recycle batteries to help save our planet's resources. When you throw away dead batteries, be sure to cover their terminals and always observe local laws and regulations.

### USB-AC adapter

- The included USB-AC adapter F-2AC is designed to be used only with this camera. Other cameras cannot be charged with this USB-AC adapter.
- Do not connect the included USB-AC adapter F-2AC to equipment other than this camera.
- For plug-in type USB-AC adapter:  
The included USB-AC adapter F-2AC is intended to be correctly orientated in a vertical or floor mount position.

### Using a separately sold AC adapter

The USB-AC adapter F-3AC (sold separately) can be used with this camera. Do not use any AC adapter other than the dedicated one. When using F-3AC, be sure to use the USB cable included with this camera. Do not use any other AC adapter with this camera. Shooting is not available when using the F-3AC.

### Using a separately sold charger

A charger (LI-41C: sold separately, or UC-50 and UC-42BC: sold separately) can be used to charge the battery.

### Using your charger and USB-AC adapter abroad

- The charger and USB-AC adapter can be used in most home electrical sources within the range of 100 V to 240 V AC (50/60Hz) around the world. However, depending on the country or area you are in, the AC wall outlet may be shaped differently and the charger and USB-AC adapter may require a plug adapter to match the wall outlet. For details, ask at your local electrical shop or travel agent.
- Do not use travel voltage converters as they could damage your charger and USB-AC adapter.

### For customers in Asia

#### Provisions of warranty

- 1 If this product proves to be defective, although it has been used properly (in accordance with the written Handling Care and Operating instructions supplied with it), during a period of up to one year from the date of purchase this product will be repaired, or at Olympus's option replaced, free of charge. To claim under warranty the customer must take the product and this Warranty certificate before the end of the one year warranty period to the dealer where the product was purchased or any Olympus authorized service station listed in the instructions and request the necessary repairs.



- 2 The customer shall transport the product to the dealer or Olympus authorized service station at his own risk and shall be responsible for any costs incurred in transporting the product.
- 3 This warranty does not cover the following and the customer will be required to pay repair charge, even for defects occurring within the one year period referred to above.
- Any defect that occurs due to mishandling (such as an operation performed that is not mentioned in the Handling Care or other sections of the instructions, etc.)
  - Any defect that occurs due to repair, modification, cleaning, etc. performed by anyone other than Olympus or an Olympus authorized service station.
  - Any defect or damage that occurs due to transport, a fall, shock, etc. after purchase of the product.
  - Any defect or damage that occurs due to fire, earthquake, flood damage, thunderbolt, other natural disasters, environmental pollution and irregular voltage sources.
  - Any defect that occurs due to careless or improper storage (such as keeping the product under conditions of high temperature and humidity, near insect repellents such as naphthalene or harmful drugs, etc.), improper maintenance, etc.
  - Any defect that occurs due to exhausted batteries, etc.
  - Any defect that occurs due to sand, mud, etc. entering the inside of the product casing.
  - When this Warranty Certificate is not returned with the product.
    - When any alterations whatsoever are made to the Warranty Certificate regarding the year, month and date of purchase, the customer's name, the dealer's name, and the serial number.
    - When proof of purchase is not presented with this Warranty Certificate.
- 4 This Warranty applies to the product only; the Warranty does not apply to any other accessory equipment, such as the case, strap, lens cap and batteries.
- 5 Olympus' sole liability under this warranty shall be limited to repairing or replacing the product and any liability for indirect or consequential loss or damage of any kind incurred or suffered by the customer due to a defect in the product, and in particular any loss or damage caused to any film or lenses or other equipment or accessories used with the product or for any loss resulting from delay in repair, is excluded.

**Notes;**

- This Warranty is in addition to and does not affect the customer's statutory right.
- If you have any queries regarding this Warranty, call any of the Olympus authorized service stations listed in the instructions.

**Notes regarding warranty maintenance**

- This Warranty will only be valid if the Warranty Certificate is duly completed by Olympus or the dealer. Make sure that your name, the name of the dealer, the serial number and the year, month and date of purchase are all completed.
- Since this Warranty Certificate will not be re-issued, keep it in a safe place.

- Any request for repair by a customer in same country where the product was purchased shall be subject to the terms of the warranty issued by the Olympus distributor in that country. Where the local Olympus distributor does not issue a separate warranty or where the customer is not in the country where the product was purchased the terms of this worldwide warranty shall apply.

- Where applicable, this Warranty is valid worldwide. The Olympus authorized service stations listed in this Warranty will gladly honor it.

\* Please refer to the appended list for the authorized international Olympus service network.

**Disclaimer of Warranty**

Olympus makes no representations or warranties, either expressed or implied, by or concerning any content if these written materials or software, and in no event shall be liable for any implied warranty of merchantability or fitness for any particular purpose or for any consequential, incidental or indirect damages (including but not limited to damages for loss of business profits, business interruption and loss of business information) arising from the use of inability to use these written materials or software. Some states do not allow the exclusion or limitation of liability for consequential or incidental damages, so the above limitations may not apply to you.

**Trademarks**

- IBM is a registered trademark of International Business Machines Corporation.
- Microsoft and Windows are registered trademarks of Microsoft Corporation.
- Macintosh is a trademark of Apple Inc.
- The SDHC/SDXC logo is a trademark.
- Eye-Fi is a registered trademark of Eye-Fi, Inc.
- All other company and product names are registered trademarks and/or trademarks of their respective owners.
- The standards for camera file systems referred to in this manual are the "Design rule for Camera File system/DCF" standards stipulated by the Japan Electronics and Information Technology Industries Association (JEITA).

Powered by ARCSOFT.

<b>USB cable</b>	CB-USB7
<b>AV cable</b>	CB-AVC5
<b>Lithium ion battery</b>	LI-42B
<b>USB-AC adapter</b>	F-2AC-2B/F-2AC-1C/F-2AC-3C/F-2AC-4C/ F-2AC-5C/F-2AC-1D/F-2AC-3D/F-2AC-4D/ F-2AC-5D/F-2AC-6D
<b>Operating environment Temperature</b>	0 °C to 40 °C (32 °F to 104 °F) (operation)/ -20 °C to 60 °C (-4 °F to 140 °F) (storage)

- Olympus 디지털 카메라를 구입해 주셔서 감사합니다. 이 사용설명서를 주의 깊게 읽어보시기 바랍니다.
- 중요한 사진을 촬영하기 전에는 테스트 촬영을 통해 카메라에 익숙해지시기 바랍니다.
- Olympus는 본 사용설명서의 정보를 수정하거나 업데이트할 수 있습니다.
- 본 사용설명서에 표시된 화면과 카메라 그림은 실제 제품과 다를 수도 있습니다. 이러한 그림에 대한 설명은 다른 설명이 없는 한 VH-210 모델을 기준으로 합니다.

구입하신 카메라는 CD-ROM 사용설명서와 함께 제공됩니다. 모든 기능과 품질 보증의 규정에 대한 자세한 내용은 CD-ROM을 참조하시기 바랍니다. 사용설명서를 보려면 Adobe Reader가 필요합니다.

## 카메라 준비

### 배터리 및 카드 삽입하기

1

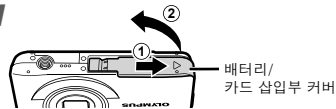

2

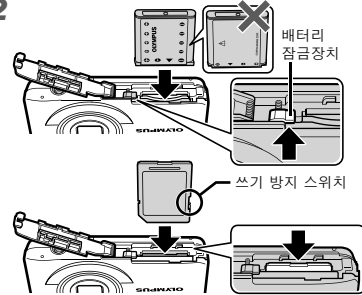

- ! 그림과 같이 + 표시가 배터리 잠금 장치를 향하게 하고 배터리를 넣습니다.
- ! 배터리 외부가 손상되면 (스크래치 등) 열이 발생하거나 폭발할 수 있습니다.

- ! 배터리 잠금장치를 화살표 방향으로 밀면서 배터리를 넣습니다.
- ! 카드를 찰칵 소리가 날 때까지 똑바로 삽입합니다.
- ! 카메라를 사용할 때는 배터리/카드 삽입부 커버를 닫으십시오.
- ! 배터리 잠금장치 화살표 방향으로 밀어 잠금을 해제한 다음 배터리를 분리합니다.
- ! 배터리/카드 삽입부 커버를 열기 전에 카메라를 끄십시오.
- ! 이 카메라에는 항상 SD/SDHC/SDXC 카드 또는 Eye-Fi 카드를 사용하십시오. 다른 종류의 메모리 카드를 넣지 마십시오.
- ! 카드의 접촉 부분을 직접 만지지 마십시오.

3

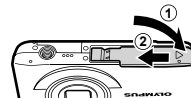

### 포함된 USB-AC 어댑터로 배터리 충전

- ! 동봉된 F-2AC USB-AC 어댑터 (이후 USB-AC 어댑터로 지칭)는 카메라를 구매한 지역에 따라 다를 수 있습니다. 플러그인 타입 USB-AC 어댑터를 받은 경우, AC 콘센트에 직접 꽂습니다.
- ! 동봉된 USB-AC 어댑터는 충전과 재생용으로만 사용하도록 설계되었습니다. AC 어댑터가 카메라에 연결되어 있을 때는 촬영하지 마십시오.

## 카메라 연결하기

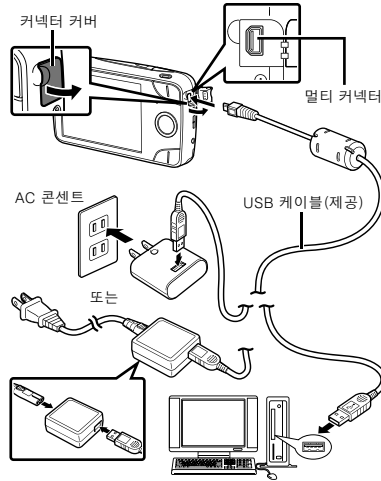

- ① 구입 시 배터리는 완전 충전되어 있지 않습니다. 사용 전에 반드시 표시등이 꺼질 때까지 (최대 3시간) 배터리를 충전하십시오.
- ② 표시등이 켜지지 않으면 USB-AC 어댑터가 카메라에 올바르게 연결되지 않았거나 배터리, 카메라 또는 USB-AC 어댑터가 고장난 경우일 수 있습니다.

### 제공된 CD를 이용해 설정하기

- ① Windows 컴퓨터에만 제공된 CD를 사용해 [b] 컴퓨터 소프트웨어를 설치할 수 있습니다.

#### Windows

- 1 제공된 CD를 CD-ROM 드라이브에 삽입합니다.

#### Windows XP

- “설정” 대화 상자가 표시됩니다.

#### Windows Vista/Windows 7

- 자동실행 대화 상자가 표시됩니다. “OLYMPUS Setup”을 클릭하면 “설정” 대화 상자가 표시됩니다.

- ① “설정” 대화 상자가 표시되지 않으면 시작 메뉴에서 “내 컴퓨터” (Windows XP) 또는 “컴퓨터” (Windows Vista/Windows 7)를 선택합니다. CD-ROM(OLYMPUS Setup) 아이콘을 더블 클릭하여 “OLYMPUS Setup” 창이 열리면 “Launcher.exe”를 더블 클릭합니다.
- ② “User Account Control” (사용자 계정 컨트롤) 대화 상자가 표시되면 “Yes” (예) 또는 “Continue” (계속)을 클릭합니다.

### 2 Olympus 제품을 등록합니다.

- “등록” 버튼을 클릭하고 화면의 지시를 따릅니다.

- ① 카메라를 등록하려면 컴퓨터와 연결해야 합니다.
- ② 카메라를 컴퓨터에 연결한 후에도 카메라 화면에 아무것도 표시되지 않으면 배터리가 소모된 경우일 수 있습니다. 배터리가 충전될 때까지 카메라를 컴퓨터에 연결해 두고 카메라를 분리했다 다시 연결하십시오.

### 3 카메라 사용 설명서를 설치합니다.

- “카메라 사용설명서” 버튼을 클릭하고 화면의 지시에 따릅니다.

#### Macintosh

Mac OS X v10.4.11~v10.6

### 1 제공된 CD를 CD-ROM 드라이브에 삽입합니다.

- 바탕화면에서 CD (OLYMPUS Setup) 아이콘을 더블 클릭합니다.

### 2 카메라 사용 설명서를 복사합니다.

- “카메라 사용설명서” 버튼을 클릭하면 카메라 설명서가 들어있는 폴더가 열립니다. 해당 언어의 설명서를 컴퓨터로 복사합니다.

## 언어, 날짜, 시간 및 시간대

모니터에 표시될 메뉴와 메시지의 언어를 선택할 수 있습니다. 또한 여기서 저장한 데이터와 시간 설정은 확장 파일 이름, 날짜 출력 그리고 그 외 데이터에 저장됩니다.

**1** ON/OFF 버튼을 눌러 카메라를 켭니다. 그리고  $\Delta \nabla < >$  를 사용해 언어를 선택하고  $\odot$  버튼을 누릅니다.

! 메뉴를 사용하여 선택한 언어를 변경할 수 있습니다. [●●] (언어)

**2**  $\Delta \nabla$  를 사용해 날짜와 시간 설정 화면의 [Y] 에서 연도를 선택합니다.

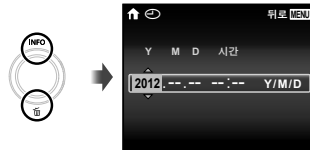

**3**  $>$ 를 눌러 [Y] 설정을 저장합니다.

**4** 2 및 3단계처럼  $\Delta \nabla < >$  를 사용해 [M] (월), [D] (일), [시간] (시 및 분) 및 [Y/M/D] (날짜 순서) 을 설정한 다음  $\odot$  버튼을 누릅니다.

! 더 정확하게 설정하려면 분을 설정하는 동안 시간이 00 초를 가리킬 때  $\odot$  버튼을 누르십시오.

! 메뉴를 사용하여 선택한 날짜와 시간을 변경할 수 있습니다. [●●] (날짜/시간)

**5**  $< >$  버튼을 사용하여 자국 시간대를 선택하고  $\odot$  버튼을 누릅니다.

•  $\Delta \nabla$  를 사용하여 [썸머 타임]을 켜고 끕니다.



! 메뉴를 사용하여 선택한 시간대를 변경할 수 있습니다. [세계시간]

## 촬영, 보기 및 삭제

### 최적의 조리개 값과 셔터 속도로 촬영 [프로그램 자동]

이 모드에서는 자동 촬영 설정이 활성화되고 그와 더불어 필요에 따라 노출 보정, 화이트 밸런스 등 다양한 촬영 메뉴 기능을 변경할 수 있습니다.

**1** ON/OFF 버튼을 눌러서 카메라를 켭니다.

[프로그램 자동] 표시

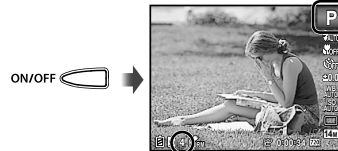

저장 가능한 스틸 이미지 수  
모니터 (대기 모드 화면)

! [프로그램 자동] 표시가 나타나지 않으면  $<$  를 눌러 기능 메뉴를 표시한 다음 촬영 모드를 **P** 로 설정합니다.

! ON/OFF 버튼을 한번 더 누르면 카메라가 꺼집니다.

## 2 카메라를 쥐고 구도를 잡습니다.

### 3 셔터 버튼을 반누름하여 피사체에 초점을 맞춥니다.

- 피사체에 초점이 맞으면 노출이 고정되고(셔터 속도와 조리개 값이 표시됨) AF 타겟 표시가 녹색으로 변경됩니다.
- AF 타겟 표시가 빨간색으로 깜박이면 카메라가 초점을 맞출 수 없는 경우입니다. 나중에 다시 시도하십시오.

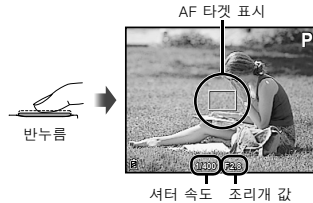

### 4 사진을 촬영하려면 카메라가 흔들리지 않도록 주의하면서 셔터 버튼을 부드럽게 끝까지 누릅니다.



## 동영상 촬영

- 1 버튼을 눌러 녹화를 시작합니다.
- 1 사운드도 함께 녹음됩니다.
- 2 버튼을 한번 더 눌러 녹화를 종료합니다.

## 광학 줌 사용법

줌 버튼을 눌러 촬영 범위를 조정합니다.

광각 (W) 버튼 누름      망원 (T) 버튼 누름



줌 막대

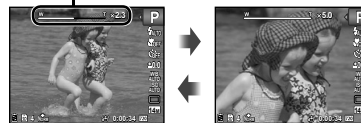

## 플래시 사용법

### 1 촬영 가능 메뉴에서 플래시 옵션을 선택합니다.

- 2 <D> 를 사용하여 설정 옵션을 선택하고 버튼을 눌러 설정합니다.

## 이미지 보기

### 1 버튼을 누릅니다.

프레임 수/총 이미지 수



이미지 재생

## 2 <> 를 사용하여 이미지를 선택합니다.



! ▷ 를 누르면 앞으로 감기, < 를 누르면 뒤감기가 수행됩니다.

### 동영상을 재생하려면

동영상을 선택하고 ⊞ 버튼을 누릅니다.



## 재생 도중 이미지 삭제 (단일 이미지 삭제)

### 1 삭제할 이미지를 표시하고 ▽ (⊞) 를 누릅니다.



### 2 △ ▽ 를 사용하여 [삭제]를 선택하고 ⊞ 버튼을 누릅니다.

### 인덱스 보기 및 확대 보기

색인 보기를 사용하면 대상 이미지를 빠르게 선택할 수 있습니다. 클로즈업 보기(최대 10× 확대)를 사용하여 이미지 세부 사항을 확인할 수 있습니다.

## 1 줌 버튼을 누릅니다.



### 인덱스 보기에서 이미지를 선택하려면

△ ▽ <> 를 사용하여 이미지를 선택하고 ⊞ 버튼을 눌러 선택된 이미지를 단일 이미지 보기에 표시합니다.

### 클로즈업 보기에서 이미지를 스크롤하려면

△ ▽ <> 를 사용하여 보기 영역을 이동합니다.

### 안전 주의 사항

	<b>주의</b> 감전 위험이 있습니다. 열지 마십시오.	
<p>주의: 감전 위험을 줄이려면 커버 (또는 뒷면) 를 제거하지 마십시오. 사용자가 수리할 수 있는 부분이 아닙니다. 공인된 OLYMPUS 서비스 담당자에게 문의하십시오.</p>		

- 삼각형 내의 느낌표는 제품과 함께 제공된 설명서에서 설명하고 있는 중요한 작동 및 유지관리 지침에 대한 주의를 요하는 부분입니다.
- 위험 이 기호가 표시된 정보를 준수하지 않고 제품을 사용하면 심각한 부상 또는 생명의 위험이 있을 수 있습니다.
- 경고 이 기호가 표시된 정보를 준수하지 않고 제품을 사용하면 부상 또는 생명의 위험이 있을 수 있습니다.
- 주의 이 기호가 표시된 정보를 준수하지 않고 제품을 사용하면 부상, 장비 손상 또는 중요한 데이터의 손실이 초래될 수 있습니다.

**경고!**  
본 제품을 물에 젖게 하거나 다습한 환경에 노출시키지 마십시오.  
화재 또는 감전이 발생할 수 있습니다.

## ■ 일반적인 주의 사항

**모든 지침을 읽으십시오** — 제품을 사용하기 전에 모든 작동 지침을 읽으십시오. 설명서는 후속 참조를 위하여 보관하십시오.

**청소** — 청소를 하기 전에 항상 콘센트에서 제품의 플러그를 빼십시오. 청소할 때는 약간 물기있는 천만 사용하십시오. 제품을 청소할 때는 용액, 분무식 클리너 또는 모든 형태의 유기 용제를 절대 사용하지 마십시오.

**부속물** — 고객의 안전과 제품 손상 방지를 위해 Olympus에서 권장하는 액세서리만 사용하십시오.

**물과 습기** — 방수 설계된 제품들의 주의 사항에 대해선 관련 사용 설명서의 방수 부분을 읽어 보시기 바랍니다.

**위치 선정** — 제품의 손상을 방지하려면 제품을 안정된 삼각대, 스탠드 또는 받침대에 장착합니다.

**전원** — 이 제품은 제품 라벨에 기술되어 있는 전원에만 연결하십시오.

**변개** — 지정된 USB-AC 어댑터를 사용하는 동안 변개를 동반한 폭풍이 몰아치는 경우에는 어댑터를 콘센트에서 즉시 분리하십시오.

**이물질** — 내부 고전압 부품과의 접촉으로 인한 화재나 감전에 의해 개인적인 부상을 당하는 일을 피하기 위해 제품 안에 절대 금속 물체를 삽입하지 마십시오.

**열** — 난방기, 열 조절장치, 스토브와 같은 열원 또는 스테레오 앰프를 포함해 열을 발생시키는 모든 종류의 장비 근처에서 이 제품을 사용하거나 보관하지 마십시오.

## ■ 카메라 취급

### ⚠ 경고

- 카메라를 기연성 또는 폭발성 가스 근처에서 사용하지 마십시오.
- 플래시 및 LED (AF 보조광 포함) 를 가까운 거리의 사람 (유아, 어린이 등) 을 향해 사용하지 마십시오.
  - 피사체 얼굴로부터 최소 1 m 이상 떨어지십시오. 피사체의 눈과 너무 가까운 거리에서 플래시가 발광되면 일시적 시력 장애가 발생할 수 있습니다.
- **유아나 아동이 카메라를 만지지 않도록 하십시오.**
  - 심각한 부상을 초래할 수 있는 다음의 위험한 상황을 예방하기 위해, 카메라는 항상 어린이나 유아의 손이 닿지 않는 곳에서 사용 및 보관하십시오.
    - 카메라 스트랩에 걸려서 질식사할 수도 있습니다.
    - 배터리, 카드 또는 기타 작은 부품들을 삼킬 수 있습니다.
    - 본인의 눈 또는 다른 어린이의 눈에 플래시를 발광할 수 있습니다.
    - 카메라의 작동부에 의해 상해를 입을 수 있습니다.
- **카메라로 태양 또는 강한 빛을 직접 보지 마십시오.**
- **먼지나 습기가 많은 곳에서 카메라를 사용하거나 보관하지 마십시오.**
- **플래시가 발광할 때 플래시를 손으로 가리지 마십시오.**

- SD/SDHC/SDXC 메모리 카드 또는 Eye-Fi 카드만 사용하십시오. 다른 카드 종류는 사용하지 마십시오.
  - 실수로 다른 종류의 카드를 카메라에 넣은 경우에는 공인 대리점이나 서비스 센터에 연락하십시오. 카드를 강제로 빼려고 하지 마십시오.
- USB-AC 어댑터가 너무 뜨겁거나 이상한 냄새, 소음 또는 연기가 나면 즉시 콘센트에서 플러그를 빼고 사용을 중지하십시오. 그리고 승인된 대리점 또는 서비스센터에 연락하십시오.

### ⚠ 주의

- **이상한 냄새, 증을 또는 연기가 나는 경우 카메라 사용을 즉시 중지하십시오.**
  - 화재나 화상의 위험이 있으므로 배터리를 뺀 맨손으로 만지지 마십시오.
- **절대로 젖은 손으로 카메라를 잡거나 조작하지 마십시오.**
- **카메라를 온도가 매우 높아질 수 있는 곳에 보관하지 마십시오.**
  - 일부 부품이 변형되거나 특정 환경에서는 카메라에 불이 붙을 수 있습니다. 담요 등으로 덮은 채 충전기나 USB-AC 어댑터를 사용하지 마십시오. 과열되어 화재가 발생할 수 있습니다.
- **카메라를 취급할 때 저온 화상을 입지 않도록 주의하십시오.**
  - 카메라에 금속 부분이 있으면 과열로 인한 저온 화상을 입을 수 있습니다. 다음 사항을 주의하십시오.
    - 카메라를 장시간 사용하면 뜨거워집니다. 이 상태에는 카메라를 잡고 있으면 저온 화상을 입을 수 있습니다.
    - 매우 추운 장소에서는 카메라 본체의 온도가 주변 온도보다 낮을 수 있습니다. 낮은 온도에서 카메라를 취급할 때는 가능한 한 장갑을 착용하십시오.
- **스트랩을 주의하십시오.**
  - 카메라를 휴대할 때 스트랩에 주의를 기울이십시오. 스트랩이 다른 물체에 걸려서 심각한 손상의 원인이 될 수 있습니다.
  - 삼각대에 장착할 때는 삼각대 헤드로 카메라의 위치를 조절하십시오. 카메라를 잡고 방향을 틀지 마십시오.

## ■ 배터리 취급 시 주의 사항

다음은 배터리 누액, 과열, 연소, 폭발 또는 감전이나 화재를 방지하기 위한 중요한 지침입니다.

### ⚠ 위험

- 본 카메라에는 Olympus에서 지정된 리튬 이온 배터리를 사용합니다. 지정된 USB-AC 어댑터 또는 충전기를 사용하여 배터리를 충전하십시오. 다른 USB-AC 어댑터 또는 충전기를 사용하지 마십시오.
- 배터리를 가열하거나 소각하지 마십시오.
- 배터리를 운반하거나 보관할 때는 장갑, 핀, 단추 등의 금속 물질과 접촉하지 않도록 주의하십시오.
- 배터리를 직사광선에 노출되는 곳이나 뜨거운 자동차, 전열 기구 등의 고온 환경에 보관하지 마십시오.
- 배터리 누액이나 단추 손상을 방지하기 위해 배터리 사용에 대한 다음의 모든 지침을 준수하십시오. 배터리를 분해하거나 납땜 등의 개조를 하지 마십시오.
- 배터리 액이 눈에 들어간 경우 즉시 깨끗하고 차가운 흐르는 물로 눈을 씻어내고 의사의 치료를 받으십시오.
- 배터리는 항상 어린이의 손이 닿지 않는 곳에 보관하십시오. 어린이가 실수로 배터리를 삼킨 경우 곧바로 병원에 가십시오.

- 카메라에서 배터리를 뺄 수 없다면 승인된 대리점이나 서비스센터에 연락하십시오. 힘을 주어 배터리를 빼지 마십시오. 배터리 외관이 손상되면 (굽힘 등) 과열되거나 폭발할 수 있습니다.

#### ⚠ 경고

- 배터리는 항상 건조하게 보관해야 합니다.
- 배터리의 누액, 과열, 화재 또는 폭발을 방지하기 위해 본 제품에 사용하도록 권장하는 배터리만 사용하십시오.
- 배터리는 사용 설명서의 설명에 따라 주의 깊게 설치하십시오.
- 충전용 배터리가 지정된 시간 내에 충전되지 않으면 충전을 중지하고 사용하지 마십시오.
- 급이 가거나 깨진 배터리는 사용하지 마십시오.
- 배터리에서 액이 흐르거나, 색이나 모양이 변형되거나, 사용 도중 이상 현상이 발견되면 카메라의 사용을 중지하고 대리점이나 공인 Olympus 서비스 센터에 문의하십시오. 계속 사용하면 화재나 감전의 위험이 있습니다.
- 배터리 액이 옷이나 피부에 묻은 경우 즉시 옷을 벗고 액이 묻은 부분을 깨끗하고 차가운 흐르는 물로 씻어내십시오. 액으로 인해 피부에 화상을 입은 경우 즉시 병원에 가십시오.
- 배터리로 강한 충격이나 연속적 진동을 가하지 마십시오.

#### ⚠ 주의

- 배터리를 넣기 전에 항상 누액, 변색, 변형 또는 기타 이상 현상의 발생 여부를 검사하십시오.
- 배터리를 오래 사용하면 뜨거워질 수 있습니다. 가벼운 화상의 위험이 있으므로 카메라를 사용한 직후 배터리를 꺼내지 마십시오.
- 카메라를 잠시만 보관할 때는 카메라에서 배터리를 빼두십시오.
- 본 카메라에는 하나의 Olympus 리튬 이온 배터리 (LI-42B) 를 사용합니다. 다른 종류의 배터리는 사용할 수 없습니다. 올바른 배터리 타입으로 교체하지 않으면 폭발할 위험이 있습니다.
- 배터리를 오랫동안 보관하려면 서늘한 곳을 선택합니다.
- 지구 자원을 절약하는데 도움을 주기 위해서는 배터리를 리사이클 해 주십시오. 다 쓴 배터리를 버릴 때에는, 반드시 단자를 단아주시고 지역의 법률과 규정에 따라 주십시오.

#### ■ USB-AC 어댑터

- 동봉된 USB-AC 어댑터 F-2AC 는 본 카메라에만 사용하도록 설계되었습니다. 이 USB-AC 어댑터로 다른 카메라를 충전할 수 없습니다.
- 동봉된 USB-AC 어댑터 F-2AC 를 이 카메라 이외의 장비에 연결하지 마십시오.
- 플러그인 형식의 USB-AC 어댑터일때:  
동봉된 USB-AC 어댑터 F-2AC 는 수직 방향으로 두거나 바닥 면에 둔 위치가 올바른 상태에서 작동하게 되어 있습니다.

#### 별매품 AC 어댑터 사용

이 카메라에 F-3AC USB-AC 어댑터 (별매품) 를 사용할 수 있습니다. 지정된 것 이외의 AC 어댑터를 사용하지 마십시오. F-3AC 를 사용할 때는 카메라와 함께 제공된 USB 케이블을 사용하여 주십시오. 이 카메라에 다른 AC 어댑터를 사용하지 마십시오. F-3AC 를 사용할 때는 촬영할 수 없습니다.

#### 별매품 충전기 사용

충전기 (LI-41C: 개별 판매 또는 UC-50 및 UC42: 개별 판매) 는 배터리를 충전하는데 사용할 수 있습니다.

#### 해외에서 충전기 및 USB-AC 어댑터 사용

- 충전기와 USB-AC 어댑터는 세계 각국의 100 V-240 V AC (50/60Hz) 범위 내의 거의 모든 가정용 전원에서 사용할 수 있습니다. 하지만 국가 또는 지역에 따라 AC 콘센트의 모양이 달라서 콘센트에 맞는 플러그 어댑터를 충전기와 USB-AC 어댑터에 사용해야 할 수 있습니다. 자세한 사항은 지역 전자제품 판매점이나 여행사에 문의하십시오.
- 여행용 변압기는 충전기와 USB-AC 어댑터를 손상시킬 수 있으므로 사용하지 마십시오.

#### ■ 품질 보증의 규정

- 1 취급상 주의 사항과 사용설명서에 따라 올바르게 사용했음에도 불구하고 이 제품이 결함이 있다고 판명되었을 경우에는 제품 구입일로부터 1 년간 무상으로 제한된 범위 내의 부품 교환과 제품 수리를 해 드립니다. 품질 보증을 받기 위해서는 품질 보증기간 1년 내에 제품과 함께 본 품질 보증서를 지참하시고 제품을 구입한 판매점이나 설명서에 기재되어 있는 지정된 올림푸스 서비스센터에 가서 필요한 수리를 요청하십시오.
- 2 고객은 본인 부담으로 판매업자나 지정된 올림푸스 서비스센터에 제품을 운송하시고, 그에 따른 리스크나 운송에 따른 비용 책임을 지셔야 합니다.
- 3 본 품질 보증은 다음의 경우에는 해당되지 않으며 상기한 품질 보증기간 1 년 이내에 발생된 결함이라고 할지라도 고객은 수리비를 부담하셔야 합니다.
  - a. 취급상 부주의에 의해 발생한 결함 (안전 주동 주의 사항과 사용설명서에 언급되어 있지 않은 제품 작동 등의 경우)
  - b. 올림푸스나 올림푸스가 지정한 서비스센터 이외의 어떠한 다른 기관에 의한 수리, 변경, 손질 등에 의해 발생한 결함.
  - c. 낙하, 충격 등 제품 구입후, 운송 상에서 발생한 손상과 결함.
  - d. 화재, 지진, 홍수, 낙뢰 등 자연 재해, 환경 오염과 비규정 전압 사용으로 인한 손상과 결함.
  - e. 잘못된 보관, 보관상의 부주의, 부적절한 제품 관리로 인해 발생한 결함 (유해한 약품이나 나프탈린 등 방충제 근처에 보관하거나, 고온고습 하에서 보관하는 등의 경우).
  - f. 소모된 전지에 의해 발생한 결함.
  - g. 도래, 진흙 등이 분체에 들어가서 발생한 결함.
  - h. 제품과 함께 본 품질 보증서가 제시되지 않았을 경우.
  - i. 제품 번호, 판매업자명, 고객명, 구입일자 등 본 품질 보증서에 기재된 사항을 임의로 변경했을 경우.
  - j. 본 품질 보증서가 제시되지 않아 구입 증명이 되지 않을 경우.
- 4 본 품질 보증은 제품 본체에만 적용될 뿐, 제품 이외의 전자, 렌즈, 렌즈 뚜껑, 스트랩, 케이스 등 부속품에는 적용되지 않습니다.
- 5 품질 보증에 의한 올림푸스의 총 부담은 제품의 수리 교환에 한정됩니다. 특히, 부속품, 보조 장비, 렌즈, 필름에 의해 발생한 어떠한 손실이나 피해, 수리 지연으로 인한 손실이나, 제품 결함으로 인해 고객이 겪은 어떠한 종류의 피해, 이차적이거나 결과적인 손해에 대해서 올림푸스는 책임지지 않습니다.



#### 유의 사항:

본 품질 보증에 관한 문의 사항은 사용 설명서에 기재된 올림푸스 지정 서비스센터로 문의해 주십시오.

#### 품질 보증 보관 관리에 관한 유의 사항

- 1 본 품질 보증은 품질 보증서가 판매업자나 올림푸스나 판매업자에 의해 정식으로 작성되었을 경우에만 유효합니다. 본 보증서를 받으실 때는 판매업자명 및 구입일자 등이 모두 기재되어 있는지 확인하십시오.
  - 2 품질 보증서는 재발급되지 않으므로 안전한 장소에 보관하십시오.
  - 3 제품을 구입한 국가 내에서 고객의 수리 요청은 해당 국가의 올림푸스 대리점에 의해서 발급된 품질 보증서의 조항에 의거합니다. 올림푸스 대리점이 별도의 품질 보증을 발급하지 않는 지역이나, 고객이 제품을 구입한 국가에 있지 않는 경우는 전 세계 공통의 본 품질 보증 조항이 적용됩니다.
  - 4 적용될 수 있는 장소에서 본 품질 보증은 전 세계적으로 유효합니다. 본 품질 보증서에 기재된 올림푸스 지정 서비스 센터는 가까이 본 품질 보증을 이행합니다.
- 지정된 국제 올림푸스 서비스 네트워크에 관해서는 첨부된 리스트를 참조하십시오.

#### 품질 보증에 관한 주의

올림푸스는 만약 기술된 자료나 소프트웨어가 어떠한 경우에도 특정한 목적이나 기술된 자료나 소프트웨어를 사용할 수 없는 경우에 사용하여 발생하는 결과적이거나 부수적인 또는 간접적인 손상 (사립 이익의 손실, 사업 방해, 사업 정보의 손실 등에 국한되지 않는) 에 대한 책임이나 판매에 관하여 내포된 보증에 대한 의무가 없다면 어떠한 내용에 관한 것에 의해서 명시되어 있는 또는 내포되어 있는 설명이나 보증을 하지 않습니다. 일부 조항들은 예외나 결과적이거나 부수적인 손상에 대한 책임의 제한을 허용하지 않으므로 상기 제한은 사용자에게 적용되지 않을 수 있습니다.

- 한국어로 쓰여진 보증서의 내용은 한국에서만 적용됩니다.

- The contents of the warranty written in Korean language are applied only to the Korean markets.

#### 등록 상표

- IBM은 International Business Machines Corporation의 등록 상표입니다.
- Microsoft 및 Windows는 Microsoft Corporation의 등록 상표입니다.
- Macintosh는 Apple Inc.의 상표입니다.
- SDHC/SDXC 로고는 상표입니다.
- Eye-Fi는 Eye-Fi, Inc.의 등록 상표입니다.
- 그 밖의 모든 상호 및 제품명은 관련 소유자의 등록 상표 및/또는 상표입니다.
- 이 설명서에서 언급된 카메라 파일 시스템용 표준은 일본 전자정보기술산업협회 (JEITA) 가 규정한 "DCF (Design rule for Camera File system; 카메라 파일 시스템용 디자인 규칙)" 표준입니다.

Powered by ARCSOFT.

USB 케이블	CB-USB7
AV 케이블	CB-AVC5
리튬 이온 배터리	LI-42B
USB-AC 어댑터	F-2AC-2B/F-2AC-1C/F-2AC-3C/ F-2AC-4C/F-2AC-5C/F-2AC-1D/ F-2AC-3D/F-2AC-4D/F-2AC-5D/ F-2AC-6D
작동 환경 온도	섭씨 0°C - 40°C (조작시)/ 섭씨 - 20°C - 60°C (보관시)

#### 사용자안내문

이 기기는 가정용(B 급) 전자파적합기기로서 주로 가정에서 사용하는 것을 목적으로 하며, 모든 지역에서 사용할 수 있습니다.



기자체의 명칭(모델명): DIGITAL CAMERA (VH-210)  
인증번호: KCC-REM-OIM-VH-210

인증받은 자의 상호: OLYMPUS IMAGING CORP.  
제조사: OLYMPUS IMAGING CORP.

- 感谢您购买 Olympus 数码照相机。请仔细阅读本说明书。
- 在拍摄重要影像之前，请先试拍几张不重要的影像，确保您能正确无误地操作本照相机。
- Olympus 保留对本说明书中所包含信息进行更新或修改的权利。
- 本说明书的画面和照相机插图可能会与实际产品有所不同。除非另有说明，关于这些插图的说明附带有在 VH-210 中。

您所购买的照相机附带 CD-ROM 使用说明书。有关所有功能和保证条款的详细信息，请参阅 CD-ROM。阅读使用说明书需要 Adobe Reader。

## 准备照相机

### 插入电池和插卡

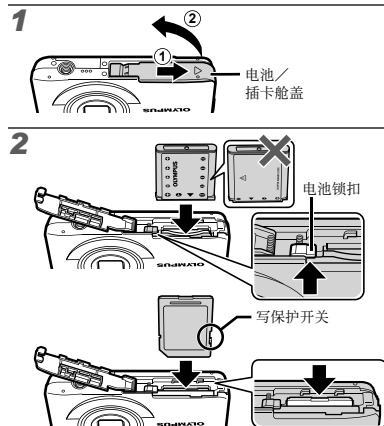

- ❗ 如图所示，将电池的 ⊕ 标记朝向电池锁扣插入。

- ❗ 对电池外壳的损坏（如擦痕等）可能导致发热或爆炸。
- ❗ 在将电池锁扣沿箭头方向推动的同时插入电池。
- ❗ 将插卡平直插入，直到卡入到位。
- ❗ 使用照相机时，务必关上电池/插卡舱盖。
- ❗ 将电池锁扣沿箭头方向推动解锁，然后取出电池。
- ❗ 请先关闭照相机，然后再打开电池/插卡舱盖。
- ❗ 在本照相机上可使用的存储卡为 SD/SDHC/SDXC 卡或 Eye-Fi 卡。请勿插入其他类型的存储卡。
- ❗ 请勿直接用手接触插卡的接触区。

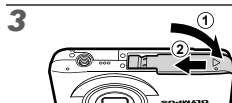

### 使用附带的 USB-AC 适配器给电池充电

- ❗ 附带的 F-2AC USB-AC 适配器（以下均称为 USB-AC 适配器）根据购买照相机的地区而异。如果您拿到的是直接插入型 USB-AC 适配器，请将其直接插入 AC 插座。
- ❗ 附带的 USB-AC 适配器用于充电和播放。照相机上连接了 AC 适配器期间请勿拍照。

## 连接照相机

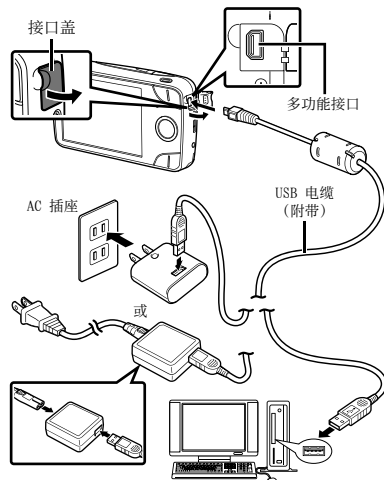

- ❗ 电池在出厂时未充满电量。在使用之前，请务必给电池充电，直到指示灯熄灭（最多 3 小时）。
- ❗ 如果在充电过程中指示灯不亮，则 USB-AC 适配器可能未正确连接照相机，或者是电池、照相机或 USB-AC 适配器可能故障。

### 使用附带的光盘进行设定

- ❗ 使用附带的光盘进行 [ib] 电脑软件安装只适用于 Windows 电脑。

#### Windows

- 1 将附带的光盘插入光盘驱动器。

#### Windows XP

- 将显示一个“设定”对话框。

#### Windows Vista/Windows 7

- 将显示一个自动运行对话框。请单击“OLYMPUS Setup”显示“设定”对话框。
- ❗ 若“设定”对话框未显示，请从开始菜单中选择“我的电脑”（Windows XP）或“计算机”（Windows Vista/Windows 7）。双击光盘（OLYMPUS Setup）图标打开“OLYMPUS Setup”窗口，然后再双击“Launcher.exe”。
- ❗ 若显示一个“User Account Control”（用户帐户控制）对话框，请单击“Yes”（是）或“Continue”（继续）。

#### 2 注册您的 Olympus 产品。

- 单击“用户注册”按钮并按照画面指示进行操作。
- ❗ 若要登录照相机，必须要连接至计算机。
- ❗ 如果即使连接照相机到电脑之后，照相机屏幕上也未显示，则电池可能用完了。保持照相机连接电脑，直到电池充电完成，然后断开并重新连接照相机。

#### 3 安装照相机说明书。

- 单击“照相机使用说明书”按钮并按照画面指示进行操作。

#### Macintosh

Mac OS X v10.4.11 - v10.6

#### 1 将附带的光盘插入光盘驱动器。

- 双击桌面上的光盘（OLYMPUS Setup）图标。

#### 2 复制照相机说明书。

- 单击“照相机使用说明书”按钮打开包含照相机说明书的文件夹。将与您的语言对应的说明书复制到电脑。

## 语言、日期、时间和时区

您可以选择显示器上显示的菜单和信息语言。同时，此时设定的日期和时间会保存至图像文件名称、日期打印和其他数据中。

**1** 按 **ON/OFF** 钮开启照相机。然后，使用  $\Delta \nabla \triangleleft \triangleright$  选择您的语言，按  $\odot$  钮。

🔧 使用菜单可更改所选语言。[语言] (语言)

**2** 使用  $\Delta \nabla$  在日期和时间设定画面上选择 [年] 进行设定。



**3** 按  $\triangleright$  保存 [年] 的设定。

**4** 如步骤 2 和 3，使用  $\Delta \nabla \triangleleft \triangleright$  设定 [月]、[日]、[时间] (小时和分钟) 和 [年/月/日] (日期顺序)，然后按  $\odot$  钮。

🔧 要设定更精确时间，在设定分钟时，请在时间信号到达 00 秒时按  $\odot$  钮。

🔧 使用菜单可更改所选日期和时间。[日期/时间] (日期/时间)

**5** 使用  $\triangleleft \triangleright$  选择您的居住地时区并按  $\odot$  钮。

- 使用  $\Delta \nabla$  可开启或关闭夏季时间 ([夏令时])。



🔧 使用菜单可更改所选时区。[世界时间]

## 拍摄、查看和删除

### 用最佳光圈值和快门速度拍摄 [P模式]

在此模式下可以使用自动照相机拍摄，同时也允许在需要时改变一系列其他拍摄菜单功能，例如曝光补偿、白平衡等等。

**1** 按 **ON/OFF** 钮开启照相机电源。

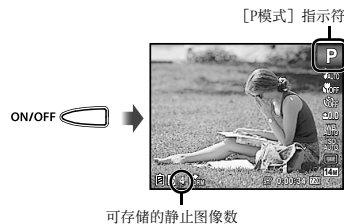

显示屏 (待机模式画面)

🔧 若未显示 [P模式] 指示符，请按  $\triangleleft$  以显示功能菜单，然后将拍摄模式设定为 **P**。

🔧 再次按下 **ON/OFF** 钮将关闭照相机。

## 2 握住照相机并取景。

## 3 半按下快门聚焦被摄对象。

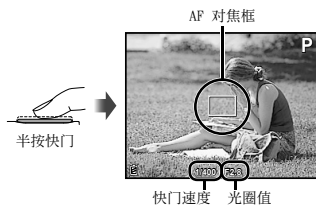

- 当照相机聚焦被摄对象时，曝光锁定（显示快门速度和光圈值），AF 对焦框变为绿色。
- 如果 AF 对焦框呈红色闪烁，表示照相机不能聚焦。请再进行聚焦。

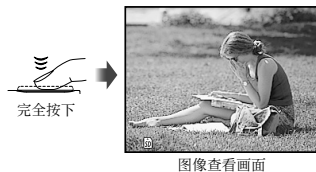

## 4 拍照时，轻轻地完全按下快门按钮。但是注意不要抖动相机。



## 拍摄动画

- 1 按  按钮开始记录。
- 2 再次按  按钮结束记录。



## 使用变焦

按变焦按钮调节拍摄范围。

按广角 (W) 钮 按远摄 (T) 钮



## 使用闪光灯

- 1 在拍摄功能菜单中选择闪光灯选项。
- 2 使用  选择设定选项，然后按  按钮设定。

## 观看图像

- 1 按  按钮。

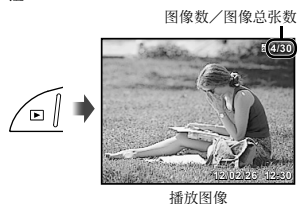

## 2 使用 <D> 选择图像。



按住 ▷ 可快进，按住 ◀ 则可后退。

### 要播放动画

选择动画，并按 播放 按钮。



动画

### 在播放期间删除图像（单张删除）

## 1 显示您想删除的图像并按 删除 按钮。



## 2 使用 △▽ 选择 [删除]，并按 播放 按钮。

### 索引视图和近景视图

索引视图有助于快速选择目标图像。近景视图（最大放大 10 倍）允许查看图像细节。

## 1 按变焦钮。



### 要在索引视图中选择图像

使用 △▽<D> 选择图像，并按 播放 按钮在单一图像视图中显示所选图像。

### 要在近景视图中滚动图像

使用 △▽<D> 移动查看区域。

### 安全事项



小心

有电击危险  
切勿打开

小心：为避免电击危险，切勿拆卸盖子（或背面板）。

机内没有可供用户自行修理的零部件。

请将维修事宜交由合格的 OLYMPUS 维修人员进行。



围在三角形中的感叹号提醒您，这是随本产品提供的文档中的重要操作和维护指示。



危险

若不小心此符号下给出的信息而使用本产品，可能导致严重伤害或死亡。



警告

若不小心此符号下给出的信息而使用本产品，可能导致伤害或死亡。



小心

若不小心此符号下给出的信息而使用本产品，可能导致轻微的人身伤害、设备损坏或丢失有价值资料。

### 警告！

为避免火灾或电击危险，切勿将本产品分解、暴露在水中或在湿度很高的环境中使用。

## 一般注意事项

**阅读所有说明书** — 使用本产品前，请阅读所有使用说明书。请妥善保存所有说明书和文档以备将来查阅。

**清洁** — 在清洁前，必须从墙上插座上断开本产品。请只使用湿布进行清洁。切勿使用任何类型的液体清洁剂、喷雾清洁剂或有机溶液进行清洁。

**附件** — 为了您的安全并避免损坏本产品，请只使用 Olympus 推荐的附件。

**水和潮气** — 有关具有全天候设计的产品的事项，请参阅防水特性章节。

**位置** — 为防止本产品受到损伤，请将其牢固地安置在稳固的三脚架、台座或支架上。

**电源** — 只将本产品连到产品标签上标明的电源上。

**闪电** — 当使用 USB-AC 适配器时，如遇雷雨，请立即将其从插座上拔下。

**异物** — 为避免人身伤害，切勿把金属物体插入机内。

**热量** — 不要在热源：如散热器、热风机、炉子或任何类型的发热设备、装置、包括功率放大器附近使用、存放本产品。

## 使用照相机

### 警告

- 请勿在易燃易爆气体附近使用照相机。
- 请勿近距离对人（婴儿、小孩等）使用闪光灯与 LED（包括 AF 照明灯）。
  - 必须离被摄对象的脸部至少 1 m。距离被摄对象的眼睛太近发射闪光可导致视觉片刻失明。
- 勿让小孩和婴儿接触照相机。
  - 使用和存放照相机时，始终勿让小孩和婴儿拿到，以防止发生下列可导致严重伤害的危险情况：
    - 被照相机背带缠绕，导致窒息。
    - 意外吞食电池、插卡或其他小部件。
    - 意外朝自己或朝其他小孩眼睛发射闪光。
    - 意外被照相机运动部件伤害。
- 请勿用照相机看太阳或强光。
- 请勿在多尘或潮湿的地方使用或存放照相机。
- 发射闪光时请勿用手遮住闪光灯。
- 请仅使用 SD/SDHC/SDXC 存储卡或 Eye-Fi 卡。切勿使用其他类型的插卡。  
如果您意外将另一类型的插卡插入照相机，请联系授权的经销商或维修中心。不要强制取出插卡。

- 如果您发现 USB-AC 适配器过热或产生任何异常气味、噪音或烟雾，请立即从墙上插座拔下电源插头。然后联系授权经销商或维修中心。

### 小心

- 如果您注意到照相机周围有任何不寻常的气味、噪音或烟雾，请立即停止使用它。
- 切勿赤手取出电池，这可引起火灾或烫伤您的手。
- 切勿用湿手持拿或操作本照相机。
- 请勿将照相机留在会有极高温度的地方。
  - 否则可导致部件受损，在某些情况下还可导致照相机着火。被盖住（如毯子）时，请勿使用充电器或 USB-AC 适配器。否则可导致过热，引起火灾。
- 小心使用照相机，避免受到低温烫伤。
  - 当照相机包含金属部件时，过热可导致低温烫伤。小心以下情况：
    - 长时间使用时，照相机可能会变热。如果您在此状态持拿照相机，可能导致低温烫伤。
    - 在极冷温度环境的地方，照相机机身的温度可能低于环境温度。如果可能，在寒冷温度下使用照相机时戴上手套。
- 小心背带。
  - 当您携带照相机时，请小心背带。它很容易被杂物夹住而导致严重损坏。
- 运输照相机之前，请取下三脚架及其它所有非 OLYMPUS 附件。

## 使用电池注意事项

请遵循以下重要指南，防止电池漏液、过热、燃烧、爆炸，或导致电击或烫伤。

### 危险

- 本照相机使用 Olympus 指定的锂离子电池。使用指定的 USB-AC 适配器或充电器给电池充电。请勿使用任何其他 USB-AC 适配器或充电器。
- 切勿加热或焚烧电池。
- 在携带或存放电池时要防备电池接触任何金属物件，如珠宝、别针、拉链等。
- 切勿将电池存放在会受到阳光直接照射的地方，或会受到高温辐射的闷热车辆中、热源附近等。
- 为防止导致电池漏液或损坏其端子，请小心遵循使用电池的所有说明。切勿尝试分解电池或用任何方法修改它，如焊接等。

- 如果电池液进入您的眼睛，请立即用清水冲洗眼睛，并立即寻求医治。
- 始终将电池存放在小孩够不着的地方。如果小孩意外吞食了电池，请立即寻求医治。
- 如果您无法从照相机中取出电池，请联系授权的经销商或维修中心。请不要强制取出电池。对电池外壳的损坏（如擦痕等）可能导致发热或爆炸。

#### ⚠ 警告

- 始终保持电池干燥。
- 为防止电池漏液、过热或导致火灾或爆炸，请仅使用推荐用于本产品的电池。
- 按操作说明书中所述，小心插入电池。
- 如果可充电电池未在指定时间内重新充电，请停止充电且勿使用它。
- 如果电池有裂痕或破损，请勿使用它。
- 如果操作中电池漏液、变色或变形，或有任何其他形式异常，请停止使用照相机。
- 如果电池液弄到您的衣服或皮肤上，请立即脱下衣服并用干净冷水冲洗沾到部位。如果电解液烧伤皮肤，请立即寻求医治。
- 切勿让电池受到强烈冲击或持续振动。

#### ⚠ 小心

- 在安装之前，始终仔细检查电池，看是否有漏液、变色、变形或任何其他异常。
- 长时间使用时，电池可能变热。为避免轻微烫伤，请勿在使用照相机后立即取出电池。
- 长时间存放照相机之前，从其取出电池。
- 本照相机使用一节 Olympus 锂离子电池(LI-42B)。不能使用其他类型的电池。如果使用的电池类型不正确，可能会有爆炸的危险。
- 当长时间存储电池时，请选择凉爽的地方存放。
- 为保护我们这个星球的资源，请循环使用电池。当您丢弃废旧电池时，请确保将其端子覆盖，并一贯遵守当地的法律和规章。

#### ■ USB-AC 适配器

- 附带的 USB-AC 适配器 F-2AC 设计为仅用于本照相机。不能用此 USB-AC 适配器给其他照相机充电。
- 请勿将附带的 USB-AC 适配器 F-2AC 连接到本照相机以外的设备。

- 用于直接插入型 USB-AC 适配器：附带的 USB-AC 适配器 F-2AC 应按正确方向垂直放置或置于地面。

#### 使用另售的 AC 适配器

USB-AC 适配器 F-3AC（另售）可用于本照相机。请勿使用指定之外的其他任何 AC 适配器。使用 F-3AC 时，请务必使用本照相机附带的 USB 电缆。请勿将其他任何 AC 适配器用于本照相机。使用 F-3AC 时不能进行拍摄。

#### 使用另售的充电器

可使用充电器（LI-41C：另售，或 UC-50 和 UC-42BC：另售）给电池充电。

#### 在国外使用您的 USB-AC 适配器和充电器

- 本 USB-AC 适配器和充电器可用于范围在 100 V 到 240 V AC（50/60Hz）的世界上大多数家用电源。但取决于您所在的国家或地区，AC 墙壁插座形状可能不同，USB-AC 适配器和充电器可能需要插头适配器才能匹配墙壁插座。有关详情，请咨询您本地的电器商店或旅行社。
- 请勿使用旅行电压转换器，否则可能损坏您的 USB-AC 适配器和充电器。

#### ■ 保证条款

- 1 由购买日期起计一年内，产品如有故障，并经证实属正常使用下发生者（符合说明书所提供的及使用及操作守则），本公司将免费给予修理。如需维修服务，贵户请携同该产品及保用卡，在保修期之内，到任何一间认可的奥林巴斯服务站便可。
- 2 贵户须自行负责将该产品运抵各认可的奥林巴斯服务站。
- 3 在下列情况，此保证卡将会自动失效，而贵户须缴付合理费用：
  - a. 由于错误使用所造成之故障（不依照说明书的安全事项或其他部份等执行操作）。
  - b. 由于曾被非奥林巴斯技术员维修、改装、或清洁所造成之故障。
  - c. 由于运输意外、跌落、震荡等所造成之故障或损坏。



- d. 由于火灾、地震、泛滥、雷电等其他自然灾害、环境污染、不适当电压等所造成之故障或损坏。
- e. 由于储存疏忽或不当（即把产品存放在高温、高湿、邻近驱虫剂如苯或其他有毒毒品等地方），及保养不当等等所造成之故障。
- f. 由于电池损耗等所造成之故障。
- g. 由于产品内部沾有沙粒或泥泞等所造成之故障。
- h. 由于此保证卡没有和产品同时出示。
- i. 保证卡的资料曾被更改，如购买日期、贵户姓名、购买商号名称及机体编号等。
- j. 购机时的正规销售专用发票没有跟此保证卡同时出示。
- 4 此保证卡所提供之服务并不包括产品以外的附件，如皮套、肩带、镜头盖、电池等项目。
- 5 根据此保证条款，奥林巴斯公司所须承担的责任只限于产品的维修，至于任何由于产品损坏而直接或间接引起之损失；或任何由于胶卷、镜头盖及其他附件等，配合产品使用时所引起之损失；又或任何由于维修延误所引起之损失等等，本公司概不负责。

#### 注意：

- 1 此保证条款与贵户的法定权利互不抵触。
- 2 阁下如对此保证条款有任何疑问，请致电与说明书上各认可的奥林巴斯服务站联系。

#### 维修保修服务注意事项

- 1 收取本保证卡，请确认销售店名称和购买日期等记载事项。如出现记载事项错误，请携带本保证卡及购买时的票据或收据到销售店查询。
- 2 请妥善保管此保证卡，本公司将不会给予补发。
- 3 贵户如在购买产品的国家内提出任何维修服务要求时，一切将以当地的奥林巴斯代理商所发之保证卡的条款为依据。如该地的奥林巴斯代理商并没有发出其专用的保证卡，又或是贵户不在购买产品的国家内垂询服务时，国际保证卡的条款即可生效。
- 4 如适用，此保证卡是国际通用的。所有列印在此保证卡内的各奥林巴斯服务站都非常乐意为您效劳。阁下所选购的奥林巴斯产品可享受国际保修服务。印有“w”字样的各销售服务中心，将由购买日期起计一年的保修期内提供维修服务予用户。
- \* 请参阅附录内各认可的奥林巴斯国际维修服务网络。

#### 保证免责声明

对于本书面材料或软件的内容或相关内容，不管是明确的还是暗示的，奥林巴斯公司均不负责解释和提供保证。同时，对因为使用或不能使用这些书面材料或软件而造成的任何必然的、伴随的或间接的损害（包括但不限于商务利益损失，商务影响和商务信息丢失），以及对特定目的的市场性或适宜性不负责解释和提供保证。一些国家不允许免除和限制对这些必然的或附带的损害所负的责任，所以上述的免责声明可能不适用于您。



#### 商标

- IBM 为国际商业机器公司的注册商标。
- Microsoft 和 Windows 为微软公司的注册商标。
- Macintosh 为苹果公司的商标。
- SDHC / SDXC 标志为商标。
- Eye-Fi 是 Eye-Fi 公司的注册商标。
- 其他所有各公司及产品的名称均为相应业主的注册商标和/或商标。
- 本说明书中所引用的照相机文件系统标准为日本电子及信息技术工业协会（JEITA）制定的“照相机文件系统设计规则（DCF）”标准。

Powered by ARCSOFT.

USB 电缆	CB-USB7
AV 电缆	CB-AVC5
锂离子电池	LI-42B
USB-AC 适配器	F-2AC-2B/F-2AC-1C/F-2AC-3C/ F-2AC-4C/F-2AC-5C/F-2AC-1D/ F-2AC-3D/F-2AC-4D/F-2AC-5D/ F-2AC-6D
工作环境 温度	0°C 至 40°C (工作) / -20°C 至 60°C (存放)

根据中华人民共和国 [电子信息产品污染控制管理办法] 需显示的内容

环保使用期限	部件名称		有毒、有害物质或元素					
			铅 (Pb)	汞 (Hg)	镉 (Cd)	六价铬 (Cr <sup>6+</sup> )	多溴联苯 (PBB)	多溴二苯醚 (PBDE)
	照相机主机	机体外壳	X	○	○	○	○	○
		电子组装配件	X	○	○	○	○	○
		内部结构配件	X	○	○	○	○	○
		充电器 (AC适配器)、 线缆类	X	○	○	○	○	○
		电池	X	○	○	○	○	○
		CD-ROM	○	○	○	○	○	○
<p>※备注</p> <p>环保使用期限：该标志是根据中华人民共和国 [电子信息产品污染控制管理办法] 及 [电子信息产品环保使用期限通则] 的有关规定制定的销售类电子信息产品的环保使用期限。</p> <p>○：表示该有毒有害物质在该部件所有均质材料中的含量均在 SJ/T11363-2006 标准规定的限量要求以下。</p> <p>X：表示该有毒有害物质至少在该部件的某一均质材料中的含量超出 SJ/T11363-2006 标准规定的限量要求。</p> <p>本产品中含有的有毒有害物质或元素的部件皆因全球技术发展水平限制而无法实现有毒有害物质或元素的替代。</p>								

- 感謝您購買 Olympus 數碼照相機。請仔細閱讀本說明書。
- 在拍攝重要照片之前，請先試拍幾次以熟悉照相機之性能。
- Olympus 保留對本說明書所含資訊進行更新或修訂的權利。
- 本說明書所示之畫面及照相機示意圖可能與實際產品有所不同。除非另有說明，有關這些插圖的說明附帶在 VH-210 中。

您所購買的照相機附帶 CD-ROM 使用說明書。有關所有功能和保用條款的詳細資訊，請參閱 CD-ROM。閱讀使用說明書需要 Adobe Reader。

## 準備照相機

### 插入電池和記憶卡

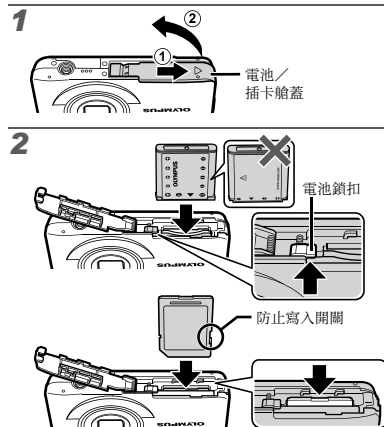

- ❗ 如圖所示，將 ⊕ 標誌朝向電池鎖扣後插入電池。
- ❗ 對電池外殼的損壞（如擦痕等）可能導致發熱或爆炸。
- ❗ 插入電池並依箭頭方向推電池鎖扣。
- ❗ 平直地插入記憶卡，直到發出咔嗒聲卡入正確的位置為止。
- ❗ 使用照相機時，請務必關閉電池/記憶卡艙蓋。
- ❗ 依箭頭方向推電池鎖扣開鎖，然後取出電池。
- ❗ 請先關閉照相機，然後再打開或關閉電池/記憶卡艙蓋。
- ❗ 搭配本照相機時請務必使用 SD/SDHC/SDXC 卡或 Eye-Fi 卡。請勿插入其他類型的插卡。
- ❗ 請勿直接用手接觸插卡的接觸區。

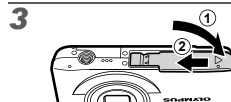

## 使用附帶的 USB-AC 轉接器為電池充電

- ❗ 所附帶的 USB-AC 轉接器 F-2AC (以下稱為 USB-AC 轉接器) 根據您購買照相機的地區而不同。若您得到直接插入型 USB-AC 轉接器, 將其直接插入 AC 插座。
- ❗ 所附帶的 USB-AC 轉接器係為充電與播放之用所設計。照相機上連接了 AC 轉接器時請勿拍照。

## 連接照相機

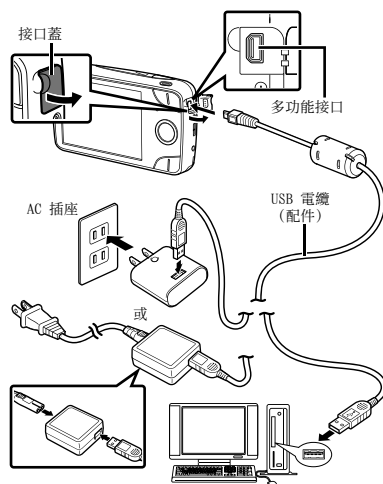

- ❗ 電池於出貨時未充滿電。使用前, 請務必將電池充至指示燈熄滅為止 (最多需時 3 小時)。
- ❗ 若指示燈在充電進行時不亮, USB-AC 轉接器可能未正確連接照相機, 或是電池, 照相機或 USB-AC 轉接器可能損壞。

28 CHT

## 使用隨附的光碟進行設定

- ❗ 使用隨附光碟進行 [ib] 電腦軟體安裝僅適用於 Windows 電腦。

### Windows

- 1 將附帶的光碟插入光碟機。

#### Windows XP

- 將顯示一個“設定”對話方塊。

#### Windows Vista/Windows 7

- 將顯示一個自動執行對話方塊。請按一下“OLYMPUS Setup”顯示“設定”對話方塊。
- ❗ 若“設定”對話方塊未顯示, 請從開始選單中選擇“我的電腦”(Windows XP)或“電腦”(Windows Vista/Windows 7)。按兩下光碟(OLYMPUS Setup)圖示打開“OLYMPUS Setup”視窗, 然後再按兩下“Launcher.exe”。
- ❗ 若顯示一個“User Account Control”(使用者帳戶控制)對話視窗, 請按一下“Yes”(是)或“Continue”(繼續)。

- 2 註冊您的 Olympus 產品。

- 按一下“登記”按鈕並按照畫面指示進行操作。

- ❗ 若要登錄照相機, 必須要連接至計算機。

- ❗ 將照相機連接到電腦時, 若照相機螢幕不會顯示任何影像, 可能是電池電力用盡。請保持照相機與電腦的連線, 直到電池充滿電為止, 接著取下照相機的接線, 然後再重新連接照相機。

- 3 安裝照相機說明書。

- 按一下“照相機使用說明書”按鈕並按照畫面指示進行操作。

## Macintosh

Mac OS X v10.4.11 - v10.6

- 1 將附帶的光碟插入光碟機。
  - 按兩下桌面上的光碟 (OLYMPUS Setup) 圖示。

- 2 複製照相機說明書。
  - 按一下“照相機使用說明書”按鈕打開包含照相機說明書的資料夾。將與您的語言對應的說明書複製到電腦。

### 語言、日期、時間和時區

您可以選擇顯示器中所顯示之選單及資訊的語言。同時，此時設定的日期和時間會保存至影像檔案名稱、日期列印和其他資料。

- 1 按 **ON/OFF** 鈕開啟照相機。然後，使用  $\Delta \nabla < \triangleright$  選擇您的語言，按 **OK** 鈕。
  - 使用選單可更改所選語言。[ **語言** ] (語言)

- 2 使用  $\Delta \nabla$  在日期和時間設定畫面上選擇 [年] 進行設定。



- 3 按  $\triangleright$  可儲存 [年] 的設定。

- 4 依步驟 2 及步驟 3 所述，使用  $\Delta \nabla < \triangleright$  設定 [月]，[日]，[時間] (時與分) 及 [年/月/日] (日期)，再按 **OK** 鈕。

● 若要進行更精確的設定，在設定分鐘時，請於時間訊號到達 00 秒時按 **OK** 鈕。

- 使用選單可更改所選日期和時間。  
[ **日期/時間** ] (日期/時間)

- 5 使用  $< \triangleright$  選擇您的居住地時區，然後再按 **OK** 鈕。
  - 使用  $\Delta \nabla$  可開啟或關閉夏季時間 ([夏令時間])。



- 使用選單可更改所選時區。[世界時間]

## 拍攝、檢視及消除

### 以最佳光圈值及快門速度拍攝 [P自動]

在此模式中，自動拍攝設定啟動，還可視需要變更曝光補償、白平衡及其它更多拍攝選單。

**1** 按 **ON/OFF** 鈕開啟照相機。

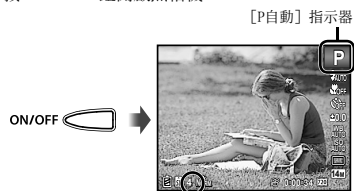

可儲存相片數  
液晶顯示屏 (待機模式畫面)

❗ 若未顯示 [P自動] 指示器，請按 **<** 以顯示功能選單，然後將拍攝模式設定為 **P**。

❗ 再次按下 **ON/OFF** 鈕將關閉照相機。

**2** 握住照相機，然後取景構圖。

**3** 半按快門鈕對焦拍攝對象。

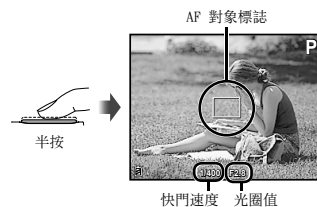

- 當照相機對焦在拍攝對象時，會鎖定曝光 (也會顯示快門速度及光圈值)，而 AF 對象標誌會變成綠色。
- 若 AF 對象標誌閃爍紅光，即表示照相機無法對焦。請再對焦一次。



**4** 若要拍照，請輕輕將快門鈕按到底，並小心勿晃動照相機。



## 拍攝動畫

- 1 按  鈕開始記錄。  
! 聲音也將被錄製。
- 2 再次按  鈕結束記錄。

## 使用變焦

按變焦鈕調整拍攝範圍。



按至廣角 (W) 鈕    按至遠攝 (T) 鈕



變焦桿



## 使用閃光燈

- 1 在拍攝功能選單中選擇閃光燈選項。
- 2 使用   選擇設定選項，再按  鈕進行設定。

## 檢視影像



- 1 按  鈕。

張數 / 影像總張數



- 2 使用   選擇影像。



- ! 按住  可快進，按住  則可倒轉。

## 播放動畫

選擇動畫，然後按  鈕。



## 於播放時消除影像 (消除單張影像)

1 顯示您想消除的影像並按 ▽ (🗑️)。



2 按 △▽ 選擇 [消除], 再按 Ⓞ 鈕。

## 索引檢視及特寫檢視

索引檢視可快速選擇目標影像。特寫檢視 (最多可放大 10 倍) 則可檢查影像細節。

1 按變焦鈕。



### 在索引檢視中選擇影像

使用 △▽◀▶ 選擇影像, 再按 Ⓞ 鈕以單張影像檢視顯示所選的影像。

### 滾動特寫檢視中的影像

使用 △▽◀▶ 移動檢視的區域。

## 安全事項



**小心**

避免電擊危險  
切勿打開



小心: 避免電擊危險, 切勿拆卸蓋子 (或背面板)。機內沒有可供用戶自行修理的零部件。請將維修事宜交由有資格的 OLYMPUS 維修人員進行。



三角形內的感歎號旨在提醒用戶注意本機附帶的資料中有關操作和維護的重要說明。



危險

若不留心此符號下給出的資訊而使用本品, 可能導致嚴重傷害或死亡。



警告

若不留心此符號下給出的資訊而使用本品, 可能導致傷害或死亡。



小心

若不留心此符號下給出的資訊而使用本品, 可能導致輕微的人身傷害, 設備損壞或丟失有價值資料。

### 警告!

為避免火或電擊危險, 切勿將本品分解, 暴露在水中或在濕度很高的環境中使用。

### 一般注意事項

**閱讀所有說明書** — 在使用本產品前, 閱讀所有使用說明書。請妥善保存所有說明書和文檔以備將來查閱。

**清潔** — 在清潔前, 必須從牆上插座上斷開本產品。請只使用濕布進行清潔。切勿使用任何類型的液體清潔劑, 噴霧清潔劑或有機溶劑進行清潔。

**附件** — 為了您的安全並避免損壞本產品, 請只使用 Olympus 推薦的附件

**水和潮氣** — 有關具有全天候設計的產品的注意事項, 請參閱防水特性章節。

**位置** — 為防止本產品受到損傷, 請將其牢靠地安置在穩固的三腳架, 台座或支架上。

**電源** — 只將本產品連到產品標籤上標明的電源上。

**閃電** — 當使用 USB-AC 轉接器時, 如遇雷雨, 請立即將其從插座上拔下。



**異物** — 為避免人身傷害，切勿把金屬物體插入機內。  
**熱量** — 不要在熱源，如散熱器、熱風機、爐子或任何類型的發熱設備，裝置，包括功率放大器附近使用，存放本產品。

### ■ 使用照相機

#### ⚠ 警告

- 請勿在易燃易爆氣體附近使用照相機。
- 請勿在近距離對人（嬰兒、小孩等等）使用閃光燈和 LED（包括 AF 照明器）。
  - 必須離被攝對象的臉部至少 1 m。距離被攝對象的眼睛太近發射閃光可導致視覺片刻失明。
- 勿讓小孩和嬰兒接觸照相機。
  - 使用和存放照相機時，始終勿讓小孩和嬰兒拿到，以防止發生下列可導致嚴重傷害的危險情況：
    - 被照相機手帶纏繞，導致窒息。
    - 意外吞食電池，插卡或其他小部件。
    - 意外朝自己或朝其他小孩眼睛發射閃光。
    - 意外被照相機移動部件傷害。
- 請勿用照相機看太陽或強光。
- 請勿在多塵或潮濕的地方使用或存放照相機。
- 發射閃光時請勿用手遮住閃光燈。
- 只能使用 SD/SDHC/SDXC 記憶卡或 Eye-Fi 卡。請勿使用其它記憶卡類型。
  - 若不小心將其它記憶卡類型插入照相機，請與授權經銷商或維修中心聯繫。請勿用力取出記憶卡。
- 若您發現 USB-AC 轉接器發熱或是聞到不尋常的氣味，或是轉接器周圍出現煙霧，請立刻從牆壁插座拔出插頭，並停止使用轉接器。然後，請與授權經銷商或維修中心聯繫。

#### ⚠ 小心

- 如果您注意到照相機周圍有任何不尋常的氣味，雜訊或煙霧，請立即停止使用它。
  - 切勿赤手取出電池，這可引起火災或燙傷您的手。
  - 切勿用濕手持拿或操作本照相機。
  - 請勿將照相機留在會有極高温度的地方。
    - 否則可導致部件受損，在某些情況下還可導致照相機著火。被蓋住（如毯子）時，請勿使用充電器或 USB-AC 轉接器。否則可導致過熱，引起火災。
- 小心持拿照相機，避免受到低溫燙傷。

- 當照相機包含金屬部件時，過熱可導致低溫燙傷。小心以下情況：
  - 長時間使用時，照相機會變熱。如果您在此狀態持拿照相機，可能導致低溫燙傷。
  - 在極冷溫度環境的地方，照相機機身的溫度可能低於環境溫度。如果可能，在寒冷溫度下持拿照相機時戴上手套。
- 小心手帶。
  - 當您攜帶照相機時，請小心手帶。它很容易被雜物夾住而導致嚴重損壞。
- 攜帶相機時，要將三腳架（另售）之類 Olympus 原廠配件以外的所有其他配件取下來。

### ■ 使用電池注意事項

請遵循以下重要指南，防止電池漏液、過熱、燃燒、爆炸，或導致電擊或燙傷。

#### ⚠ 危險

- 本照相機使用 Olympus 指定的鋰離子電池。使用指定的 USB-AC 轉接器或充電器為電池充電。請勿使用任何其他 USB-AC 轉接器或充電器。
- 切勿加熱或焚燒電池。
- 在攜帶或存放電池時要防備電池接觸任何金屬物件，如珠寶、別針、拉鏈等。
- 切勿將電池存放在會受到陽光直接照射的地方，或會受到高溫輻射的悶熱車輛中，熱源附近等。
- 為防止導致電池漏液或損壞其端子，請小心遵循使用電池的所有說明。切勿嘗試分解電池或用任何方法修改它，如焊接等。
- 如果電池液進入您的眼睛，請立即用清澈冷水沖洗眼睛，並立即尋求醫治。
- 始終將電池存放在小孩夠不著的地方。如果小孩意外吞食了電池，請立即尋求醫治。
- 如果您無法將電池從照相機取出，請與授權經銷商或維修中心聯繫。請勿用力取出電池。
  - 對電池外殼的損壞（如擦痕等）可能導致發熱或爆炸。

#### ⚠ 警告

- 始終保持電池乾燥。
- 為防止電池漏液，過熱或導致火災或爆炸，請僅使用推薦用於本產品的電池。
- 按操作說明書中所述，小心插入電池。

- 如果充電式電池未在指定時間內重新充電，請停止充電且勿使用它。
- 如果電池有裂痕或破損，請勿使用它。
- 如果操作中電池漏液，變色或變形，或有任何其他形式異常，請停止使用照相機。
- 如果電池液弄到您的衣服或皮膚上，請立即脫下衣服並用乾淨的水沖洗沾到部位。如果電解液燒傷皮膚，請立即尋求醫治。
- 切勿讓電池受到強烈衝擊或持續振動。

#### 小心

- 在安裝之前，始終仔細檢查電池，看是否有漏液，變色，變形或任何其他異常。
- 長時間使用時，電池可能變熱。為避免輕微燙傷，請勿在使用照相機後立即取出電池。
- 長時間存放照相機之前，從其取出電池。
- 本照相機使用 Olympus 鋰離子電池 (LI-42B)。不能使用其他類型的電池。
- 如果使用的電池類型不正確，可能有爆炸的危險。
- 電池若長時間不使用，選擇涼爽的地方存放。
- 為保護我們這個星球的資源，請循環使用電池。當您丟棄廢舊電池時，請確保將其端蓋覆蓋，並一定要遵守當地的法律和規章。



廢電池請回收

#### ■ USB-AC 轉接器

- 所附之 USB-AC 轉接器 F-2AC 係專為本相機使用所設計。其他照相機無法使用此 USB-AC 轉接器充電。
- 請勿將隨附的 USB-AC 轉接器 F-2AC 連接到本相機之外的設備。
- 用於直接插入型 USB-AC 轉接器：  
所附之 USB-AC 轉接器 F-2AC 應按正確方向垂直放置或置於地面。

#### 使用另行銷售的 AC 轉接器

USB-AC 轉接器 F-3AC (另行銷售) 可用於本照相機。請勿使用除指定以外的 AC 轉接器。使用 F-3AC 時，請務必使用本照相機附帶的 USB 電纜。  
請勿將其他任何 AC 轉接器用於本照相機。  
使用 F-3AC 時不能進行拍攝。

34 CHT

#### 使用另行銷售的電池充電器

電池充電器 (LI-41C: 另行銷售，或 UC-50 和 UC-42BC: 另行銷售) 可用於為電池充電。

#### 在國外使用電池充電器與 USB-AC 轉接器

- 本電池充電器與 USB-AC 轉接器適用於全球大部分的家用電源，介於 100 V 至 240 V 的交流電 (50/60Hz)。但因所在國家或地區不同，交流電插座的外形可能不相同，因此電池充電器與 USB-AC 轉接器需要符合插座的插頭轉換器。如需詳細資訊，請洽當地電器行或旅行社。
- 請勿使用旅行用轉壓器，以免損害您的電池充電器與 USB-AC 轉接器。

#### ■ 保用條款

- 1 由購買日期起計一年內，產品如有故障，並經證實屬正常使用下發生者（符合說明書所提供的使用及操作守則），本公司將免費給予修理。如需保用服務，貴戶請攜同該產品及保用咭，在保用期之一年內，到任何一間認可的奧林巴斯服務站便可。
- 2 貴戶須自行負責將該產品運抵各認可的奧林巴斯服務站。
- 3 在下列情況，比保用咭將會自動失效，而貴戶須繳付合理費用：
  - a. 由於錯誤使用所造成之故障（不依照說明書的安全事項或其他部份等執行操作）。
  - b. 由於曾被非奧林巴斯技術員維修，改裝，或清潔所造成之故障。
  - c. 由於運輸意外，跌落，震盪等所造成之故障或損壞。
  - d. 由於火災，地震，氾濫，雷電等替他自然災害，環境污染，不適當電壓等所造成之故障或損壞。
  - e. 由於儲存疏忽或不當（即把產品存放在高溫，高濕，鄰近驅蟲劑如蚊香或其他有害毒品等地方），及保養不當...等等所造成之故障。
  - f. 由於電池損耗等所造成之故障。
  - g. 由於產品內部沾有沙粒或泥濘等所造成之故障。
  - h. 由於此保用咭沒有和產品一併出示。
  - i. 保用咭的資料曾被更改，如購買日期，貴戶姓名，購買商號名稱及機體編號等。
  - j. 購機收據沒有跟此保用咭一併出示。
- 4 此保用咭所提供之服務並不包括產品以外的附件，如皮套，肩帶，鏡頭蓋，電池等項目。

5 根據此保用條款，奧林巴斯公司所須承擔的責任只限於產品的維修，至於任何由於產品損壞而直接或間接引起之損失；或任何由於膠卷、鏡頭蓋及其他附件等，配合產品使用時所引起之損失；又或任何由於維修延誤所引起之損失等等，本公司概不負責。

**注意：**

- 1 此保用條款與貴戶的法定權利互不抵觸。
- 2 閣下如對此保用條款有任何查詢，請致電與說明書上各認可的奧林巴斯服務站聯繫。

**維修保用服務注意事項**

- 1 收取本保證書時，請確認銷售店名和購買日期等記載事項。如出現記載事項錯誤，請攜帶保證書時及購買時的票據或收據到銷售店查詢。
- 2 請妥善保存此保用咭，本公司將不會給予補發。
- 3 貴戶如在購買產品的國家內提出任何維修服務要求時，一切將以當地的奧林巴斯代理商所發之保用咭的條款為依據。如該地奧林巴斯代理商並沒有發出其專用的保用咭，又或是貴戶不在購買產品的國家內垂詢服務時，國際保用咭的條款即可生效。
- 4 如適用，此保用咭是國際通用的。所有列印在此保用咭內的各奧林巴斯服務站都非常樂意為閣下效勞。閣下所選購的奧林巴斯產品可享有國際保用服務。印有“W”字樣的各銷售服務中心，將由購買日期起計一年的保用期內提供維修服務予用戶。

※請參閱附錄內各認可的奧林巴斯國際維修服務網絡。

**保證免責事項**

對於本書面材料或軟件的內容或相關內容，不管是明確的還是暗示的，奧林巴斯公司均不負責和提供保證。同時，對因為使用或不能使用這些書面材料或軟件而造成的任何必然的、伴隨的或間接的損害（包括但不限於商務利益損失，商務影響和商務信息丟失），以及對特定目的的市場性或適宜性不負責解釋和提供保證。一些國家不允許免除和限制對這些必然的或附帶的損害所負的責任，所以上述的免責事項可能不適用於您。

**商標**

- IBM 為國際商業機器公司的註冊商標。
- Microsoft 和 Windows 為微軟公司的註冊商標。
- Macintosh 為蘋果公司的商標。
- SDHC/SDXC 標誌為商標。
- Eye-Fi 是 Eye-Fi, Inc. 的註冊商標。
- 其他所有各公司及產品名稱均為相應業主的註冊商標和/或商標。
- 本說明書中所引用的照相機檔案系統標準為日本電子及資訊技術工業協會 (JEITA) 制定的“照相機檔案系統設計規則 (DCF)”標準。

Powered by ARCSOFT.

USB 電纜	CB-USB7
AV 電纜	CB-AVC5
鋰離子電池	LI-42B
USB-AC 轉接器	F-2AC-2B/F-2AC-1C/F-2AC-3C/ F-2AC-4C/F-2AC-5C/F-2AC-1D/ F-2AC-3D/F-2AC-4D/F-2AC-5D/ F-2AC-6D
工作環境 溫度	0°C 至 40°C (工作) / -20°C 至 60°C (存放)

**元佑實業有限公司**

台灣台北市內湖區陽光街365巷37號4樓  
電話：+886 (2) 8751-5055

- Terima kasih kerana membeli kamera digital Olympus. Sila baca arahan ini dengan teliti.
- Sila ambil beberapa keping gambar sebagai percubaan bagi membiasakan diri dengan kamera baru anda sebelum mengambil gambar yang penting.
- Olympus berhak untuk mengemaskini atau mengubahsuai maklumat yang terkandung di dalam panduan ini.
- Gambar rajah skrin dan kamera yang ditunjukkan di dalam panduan ini mungkin berbeza daripada produk sebenar. Kecuali jika dinyatakan sebaliknya, keterangan tentang gambar rajah ini disediakan untuk VH-210.

Kamera yang anda beli dibekalkan dengan CD-ROM Panduan Arahan. Untuk mendapatkan maklumat terperinci semua ciri, sila rujuk CD-ROM ini. Adobe Reader diperlukan untuk melihat Panduan Arahan.

## Menyediakan Kamera

### Memasukkan bateri dan kad

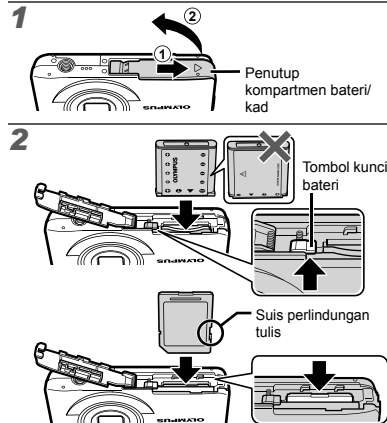

- ! Sisipkan bateri dengan memasukkan sisi bertanda  $\oplus$  ke arah tombol kunci bateri.
- ! Kerosakan pada bahagian luar bateri (cakaran, dll.) boleh menghasilkan haba atau letupan.
- ! Masukkan bateri sambil menggelongsorkan tombol kunci bateri mengikut arah anak panah.

- ! Sisipkan kad masuk terus ke kedudukan yang betul sehingga kedengaran bunyi klik.
- ! Semasa menggunakan kamera, pastikan penutup kompartmen bateri/kad ditutup.
- ! Gelongsorkan tombol kunci bateri mengikut arah anak panah untuk membuka kunci, kemudian keluarkan bateri.
- ! Matikan kamera sebelum membuka atau menutup penutup kompartmen bateri/kad.
- ! Sentiasa gunakan kad SD/SDHC/SDXC atau kad Eye-Fi dengan kamera ini. Jangan sisipkan kad ingatan jenis lain.
- ! Jangan menyentuh kawasan sentuhan kad.

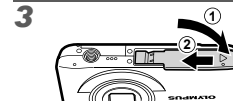

### Mengecas bateri dengan penyesuai USB-AC yang disertakan

- ! Penyesuai USB-AC F-2AC (selepas ini dirujuk sebagai penyesuai USD-AC) yang disertakan berbeza-beza, bergantung pada rantau anda membeli kamera tersebut. Jika anda menerima penyesuai USB-AC jenis palam, masukkan palam terus ke dalam outlet AC.
- ! Penyesuai USB-AC yang disertakan telah direka bentuk untuk tujuan mengecas dan main balik. Pastikan perakaman gambar tidak dilakukan semasa penyesuai AC tersambung ke kamera.

## Menyambungkan kamera

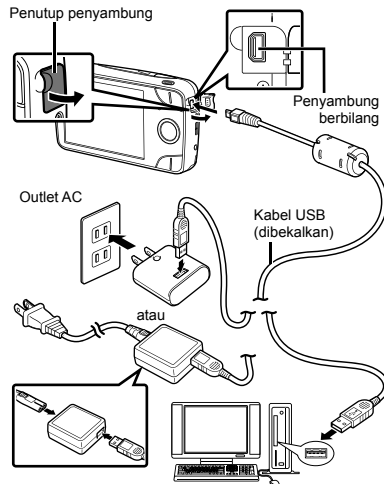

- ⚠ Bateri tidak dicas sepenuhnya semasa penghantaran. Sebelum penggunaan, pastikan bateri dicas sehingga lampu penunjuk dimatikan (sehingga 3 jam).
- ⚠ Jika lampu penunjuk tidak menyala semasa pengecasan, penyesuai USB-AC tidak disambungkan ke kamera dengan betul, atau bateri, kamera, atau penyesuai USB-AC mungkin rosak.

### **Persediaan dengan menggunakan CD yang dibekalkan**

- ⚠ Pemasangan perisian komputer [ib] dengan menggunakan CD yang dibekalkan pada komputer Windows sahaja.

## Windows

### **1 Masukkan CD yang dibekalkan ke dalam pemacu CD-ROM.**

#### Windows XP

- Dialog "Penyediaan (Setup)" akan dipaparkan.

#### Windows Vista/Windows 7

- Dialog Autojalan akan dipaparkan. Klik "OLYMPUS Setup" untuk memaparkan dialog "Penyediaan (Setup)".
- ⚠ Jika dialog "Penyediaan (Setup)" tidak dipaparkan, pilih "Komputer Saya" (Windows XP) atau "Komputer" (Windows Vista/Windows 7) dari menu mula. Klik dua kali pada ikon CD-ROM (OLYMPUS Setup) untuk membuka tetapan "OLYMPUS Setup" dan kemudian klik "Launcher.exe" dua kali.
- ⚠ Jika dialog "User Account Control" (Kawalan Akaun Pengguna) dipaparkan, klik "Yes" (Ya) atau "Continue" (Teruskan).

### **2 Daftarkan produk Olympus anda.**

- Klik butang "Pendaftaran" dan ikut arahan pada skrin.
- ⚠ Untuk mendaftar kamera, kamera tersebut mesti disambungkan kepada komputer.
- ⚠ Jika skrin kamera tidak memaparkan apa-apa walaupun selepas kamera disambungkan ke komputer, bateri mungkin kehabisan. Biarkan kamera disambungkan ke komputer sehingga bateri telah dicas, kemudian tanggalkan dan sambungkan semula kamera.

### **3 Pasang manual kamera.**

- Klik butang "Manual Arahan Kamera" dan ikut arahan pada skrin.

## Macintosh

Mac OS X v10.4.11–v10.6

### **1 Masukkan CD yang dibekalkan ke dalam pemacu CD-ROM.**

- Klik dua kali pada ikon CD (OLYMPUS Setup) di desktop.

## 2 Salin manual kamera.

- Klik tombol "Manual Arahkan Kamera" untuk membuka folder yang mengandung manual kamera. Salin manual untuk bahasa anda ke komputer.

### **Bahasa, tarikh, masa dan zon waktu**

Anda boleh memilih bahasa untuk menu dan mesej yang dipaparkan pada monitor. Di samping itu, tarikh dan masa yang ditetapkan di sini akan disimpan pada nama fail imej, cetakan tarikh, dan data lain.

#### 1 Tekan butang ON/OFF untuk menghidupkan kamera. Kemudian, gunakan $\Delta$ $\nabla$ $\langle$ $\rangle$ untuk memilih bahasa anda dan tekan butang $\odot$ .

- ! Menu boleh digunakan untuk menukarkan bahasa yang dipilih. [C] (Bahasa)

#### 2 Gunakan $\Delta$ $\nabla$ untuk memilih tahun untuk [T] pada skrin menetapkan tarikh dan masa.

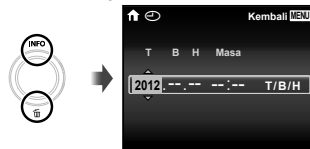

#### 3 Tekan $\triangleright$ untuk menyimpan tetapan untuk [T].

#### 4 Seperti dalam Langkah 2 dan 3, gunakan $\Delta$ $\nabla$ $\langle$ $\rangle$ untuk mengeset [B] (bulan), [H] (hari), [Masa] (jam dan minit), dan [T/B/H] (urutan tarikh), dan kemudian tekan butang $\odot$ .

- ! Untuk tetapan yang lebih tepat, tekan butang  $\odot$  apabila isyarat masa mencapai 00 saat semasa menetapkan minit.
- ! Menu boleh digunakan untuk menukarkan tarikh dan masa yang dipilih. [C] (Tarikh/masa)

38 BM

## 5 Gunakan $\langle$ $\rangle$ untuk memilih zon waktu kawasan anda dan tekan butang $\odot$ .

- Gunakan  $\Delta$   $\nabla$  untuk menghidupkan atau mematikan masa penjimatan waktu siang ([Musim Panas]).

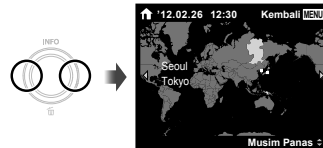

- ! Menu boleh digunakan untuk menukarkan zon waktu yang dipilih. [Waktu Dunia]

## Merakam, Memainkan Balik dan Memadam

### **Merakam gambar dengan nilai bukaan dan kelajuan pengatup yang optimum [Program Auto]**

Dalam mode ini, tetapan rakaman automatik diaktifkan dan pada masa yang sama perubahan boleh dilakukan kepada pelbagai fungsi menu rakaman seperti pampasan pendedahan, imbang warna putih, dll, seperti yang di perlukan.

#### 1 Tekan butang ON/OFF untuk menghidupkan kamera.

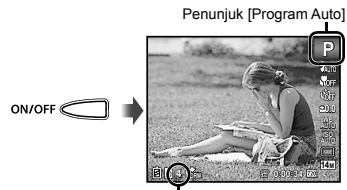

Bilangan gambar yang boleh disimpan Monitor (skrin mode tunggu sedia)

- ❗ Jika penunjuk [Program Auto] tidak dipaparkan, tekan < untuk memaparkan menu fungsi dan kemudian tetapkan mod rakaman kepada **P**.

- ❗ Tekan butang **ON/OFF** semula untuk mematikan kamera.

## 2 Pegang kamera dan gubah rakaman itu.

### 3 Tekan butang pengatup separuh ke bawah untuk memfokus pada subjek.

- Apabila kamera memfokus pada subjek, dedaaran akan dikunci (kelajuan pengatup dan nilai bukaan akan dipaparkan) dan tanda sasaran AF akan bertukar menjadi hijau.
- Kamera tidak dapat memfokus jika tanda sasaran AF memancar merah. Cuba fokus sekali lagi.

Tanda sasaran AF

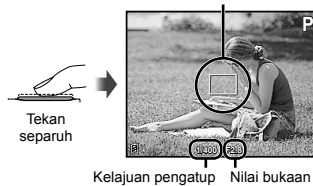

### 4 Untuk merakam gambar, tekan butang pengatup sepenuhnya ke bawah dengan perlahan sambil berhati-hati agar tidak menggegarkan kamera.

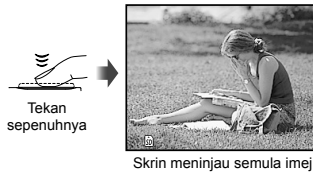

## Merakam video

### 1 Tekan butang untuk mula merakam.

- ❗ Bunyi akan juga dirakam.

### 2 Tekan butang sekali lagi untuk menamatkan rakaman.

## Menggunakan zum

Menekan butang-butang zum akan mengubahkan julat merakam.

Menekan butang lebar (W)

Menekan butang telefoto (T)



Bar zum



## Menggunakan denyar

### 1 Pilih pilihan lampu denyar dalam menu fungsi rakaman.

### 2 Gunakan <> untuk memilih pilihan tetapan dan tekan butang untuk menetakannya.

## Melihat imej

### 1 Tekan butang .

Bilangan rakaman/Jumlah bilangan imej



Imej main balik

### 2 Gunakan untuk memilih imej.



 Tekan  untuk mara laju dan tekan  untuk undur.

## Untuk memainkan balik video

Pilih video dan tekan butang .



Video

## Memadam imej semasa main balik (Padam satu imej)

### 1 Paparkan imej yang anda mahu padam dan tekan (.

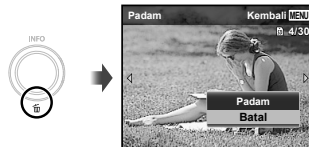

### 2 Tekan untuk memilih [Padam] dan tekan butang .





## Paparan indeks dan paparan dekat

Paparan indeks membolehkan pemilihan imej sasaran dengan cepat. Paparan dekat (pembesaran sehingga 10x) membolehkan pemeriksaan butir-butir imej.





### 1 Tekan butang zum.



## Untuk memilih imej dalam paparan indeks



Gunakan     untuk memilih imej dan tekan butang  untuk memaparkan imej yang dipilih dalam paparan imej tunggal.

## Untuk menskrol imej dalam paparan dekat

Gunakan     untuk menggerakkan kawasan paparan.



## LANGKAH-LANGKAH KESELAMATAN

	<b>BERHATI-HATI</b> <b>RISIKO KEJUTAN ELEKTRIK</b> <b>JANGAN BUKA</b>	
<p>BERHATI-HATI: UNTUK MENGURANGKAN RISIKO KEJUTANELEKTRIK, JANGAN MENGALIHKAN PENUTUP (ATAU BAHAGIAN BELAKANG). TIDAK MENGANJUNGI BAHAGIAN-BAHAGIAN YANG BOLEH DISERVIS OLEH PENGGUNA. DAPATKAN KHIDMAT KAKITANGAN SERVIS OLYMPUS YANG BERTAULIAH UNTUK MENJUALKAN SERVIS.</p>		



Tanda seruan yang dikelilingi segi tiga mengingatkan anda tentang arahan-arahan penyenggaraan dan pengoperasian dalam dokumentasi yang dibekalkan bersama produk.



**BAHAYA**

Jika produk digunakan tanpa mematuhi maklumat yang diberikan di bawah simbol ini, kecederaan serius atau kematian mungkin akan terjadi.



**AMARAN**

Jika produk digunakan tanpa mematuhi maklumat yang diberikan di bawah simbol ini, kecederaan atau kematian mungkin akan terjadi.



**BERHATI-HATI**

Jika produk digunakan tanpa mematuhi maklumat yang diberikan di bawah simbol ini, kecederaan kecil, kerosakan pada peralatan atau kehilangan data bermilai mungkin akan terjadi.

### AMARAN!

UNTUK MENGELOKKAN RISIKO KEBAKARAN ATMY KEJUTAN ELEKTRIK, JANGAN SEKALI-KALI MENYAHPASANG PRODUK, MENDEDAHKAN PRODUK KEPADA AIR ATMY MENGENDALIKAN PRODUK DALAM PERSEKITARAN DENGAN KELEMBAPAN YANG TINGGI.

### Langkah-langkah Berjaga Am

**Baca Semua Arahan** — Sebelum anda menggunakan produk, baca semua arahan pengoperasian. Simpan semua manual dan dokumentasi untuk rujukan di masa depan.

**Pembersihan** — Sentiasa cabut plag produk ini dari outlet dinding sebelum pembersihan. Gunakan kain yang lembap untuk pembersihan. Jangan sekali-kali menggunakan apa-apa jenis cecair atau cecair pencuci aerosol, atau apa-apa jenis pelarut organik untuk membersihkan produk ini.

**Lampiran** — Untuk keselamatan anda dan untuk mengelak daripada merosakkan produk, gunakan hanya aksesori yang disarankan oleh Olympus sahaja.

**Air dan Kelembapan** — Untuk langkah berjaga-jaga dengan reka bentuk yang tahan cuaca, baca seksyen-seksyen berkenaan ciri tahan cuaca.

**Lokasi** — Untuk mengelak daripada merosakkan produk, pasang produk dengan rapi pada tripod, penegak atau pendukung yang stabil.

**Sumber Kuasa** — Sambungkan produk ini hanya kepada sumber kuasa yang diterangkan pada label produk.

**Petir** — Jika ribut petir berlaku semasa penyesuaian USB-AC sedang digunakan, cabutkannya dari outlet dinding serta-merta.

**Objek Asing** — Untuk mengelakkan kecederaan, jangan sekali-kali menjejaskan objek logam ke dalam produk.

**Haba** — Jangan sekali-kali menggunakan atau menyimpan produk ini berdekatan apa-apa sumber haba seperti radiator, pendaftar haba, dapur, atau apa-apa jenis peralatan atau perkakas yang menghasilkan haba, termasuk pembesar suara stereo.

### Mengendalikan Kamera

#### AMARAN

- Jangan gunakan kamera berdekatan dengan gas yang mudah terbakar atau mudah meletup.
- Jangan gunakan denyar dan LED (termasuk pencahaya AF) terhadap manusia (babi, kanak-kanak kecil, dll.) pada jarak yang dekat.
  - Anda mesti berada sekurang-kurangnya 1 m (3 ka.) dari muka subjek anda. Menyalakan denyar terlalu dekat dengan mata subjek boleh menyebabkan kehilangan penglihatan untuk sementara waktu.
- Jauhkan kanak-kanak kecil dan bayi daripada kamera.
  - Pastikan anda menggunakan dan menyimpan kamera di luar jangkauan kanak-kanak kecil dan bayi untuk mencegah daripada berlakunya kecederaan serius yang disebabkan situasi berbahaya berikut:
    - Tertelat dalam tali pembawa kamera sehingga menyebabkan penjerutan.
    - Tertelan bateri, kad atau bahagian-bahagian kecil yang lain secara tidak sengaja.
    - Menyalakan denyar ke mata sendiri atau mata kanak-kanak lain dengan tidak sengaja.
    - Dicederakan oleh bahagian-bahagian kamera yang boleh bergerak secara tidak sengaja.
- Jangan tengok matahari atau lampu-lampu yang terang dengan kamera.
- Jangan guna atau storkan kamera di tempat-tempat yang berhabuk atau lembap.
- Jangan menutup denyar dengan tangan semasa denyar menyala.
- Gunakan kad ingatan SD/SDHC/SDXC atau kad Eye-Fi sahaja. Jangan gunakan jenis-jenis kad yang lain.
  - Jika anda dapati bahawa penyesuaian USB-AC terlalu panas atau memerhatikan apa-apa bau, hingar yang luar biasa atau asap sekelilingnya, tanggalkan palam kuasa dari dinding serta-merta dan berhenti daripada menggunakannya. Kemudian hubungi pengedar atau pusat perkhidmatan yang sah.
- **BERHATI-HATI**
  - Hentikan penggunaan kamera dengan serta-merta jika anda menyedari apa-apa bau, bunyi atau asap yang luar biasa di sekitar kamera.
  - Jangan sekali-kali mengeluarkan bateri dengan tangan sahaja kerana ini boleh menyebabkan kebakaran atau melecurkan tangan anda.
  - Jangan sesekali memegang atau menggunakan kamera ini dengan tangan yang basah.

• **Jangan biarkan kamera di tempat-tempat di mana ia mungkin terdedah pada suhu yang amat tinggi.**

- Tindakan demikian boleh menyebabkan kerosakan pada bahagian-bahagian kamera dan menyebabkan kamera terbakar dalam sesetengah keadaan. Jangan gunakan pengecas atau penyesuai USB-AC jika ia terselubung (contohnya dengan selimut). Ini mungkin akan menghasilkan haba yang berlebihan dan mengakibatkan kebakaran.
- **Kendalikan kamera dengan berhati-hati untuk mengelakkan daripada mengalami kelecuman suhu rendah.**
- Apabila kamera mengandungi bahagian logam, haba yang berlebihan boleh menghasilkan kelecuman suhu rendah. Beri perhatian kepada perkara berikut:
  - Kamera akan menjadi panas apabila digunakan untuk tempoh yang lama. Jika anda memegang kamera semasa ia panas, kelecuman suhu rendah mungkin akan terjadi.
  - Di tempat-tempat yang amat sejuk, suhu badan kamera mungkin lebih rendah daripada suhu persekitaran. Jika boleh, pakai sarung tangan semasa mengendalikan kamera dalam persekitaran sejuk.
- **Berhati-hati semasa menggunakan tali pembawa.**
- Berhati-hati dengan tali pembawa apabila anda membawa kamera. Ia boleh tersangkut pada objek-objek yang terbiar dan menyebabkan kerosakan serius.
- Sebelum mengangkut kamera, alihkan tripod dan semua aksesori bukan OLYMPUS yang lain.

### Langkah Berjaga-jaga semasa Mengendalikan Bateri

**Ikut garis panduan penting ini untuk mencegah bateri daripada menjadi bocor, terlampau panas, terbakar, meletup atau menyebabkan kejutan elektrik atau kelecuman.**

#### **BAHAYA**

- Kamera ini menggunakan bateri ion litium yang ditentukan oleh Olympus. Cas bateri menggunakan penyesuai USB-AC atau pengecas yang ditetapkan. Jangan gunakan mana-mana penyesuai USB-AC atau pengecas yang lain.
- Jangan panaskan atau bakar bateri.
- Ambil langkah berjaga-jaga semasa membawa atau menstor bateri untuk mencegah ia daripada bersentuhan terus dengan apa-apa objek logam seperti barang kemas, pin, penseptik dll.
- Jangan sekali-kali menyimpan bateri di mana ia akan terdedah kepada cahaya matahari secara terus atau suhu yang tinggi dalam kenderaan yang panas, berdekatan sumber haba dll.
- Untuk mencegah daripada berlakunya kebocoran atau kerosakan pada terminal bateri, ikut semua arahan berkenaan penggunaan bateri dengan teliti. Jangan sekali-kali cuba untuk menyahpasang bateri atau mengubahsuaikan dalam apa jua cara, memateri dll.
- Jika cecair bateri memasuki mata anda, bilas mata anda dengan serta-merta dengan menggunakan air sejuk yang bersih dari paip dan dapatkan rawatan perubatan dengan segera.

- Pastikan bateri sentiasa disimpan di luar jangkauan kanak-kanak kecil. Jika seorang kanak-kanak tertelan bateri dengan tidak sengaja, dapatkan rawatan perubatan dengan segera.

- Jika anda tidak dapat mengeluarkan bateri dari kamera, hubungi pengedar atau pusat perkhidmatan yang sah. Jangan cuba mengeluarkan kad secara kasar.

Kerosakan kepada bahagian luar kamera (calar, dsbnya.) boleh menghasilkan haba atau suatu letupan.

#### **AMARAN**

- Pastikan bateri kering pada setiap masa.
- Untuk mencegah bateri daripada mengalami kebocoran, menjadi terlampau panas, atau menyebabkan kebakaran atau letupan, gunakan bateri yang disarankan untuk produk ini sahaja.
- Sisipkan bateri dengan berhati-hati seperti yang diterangkan dalam arahan pengoperasian.
- Jika bateri boleh cas semula itu tidak tercas semula dalam tempoh yang ditentukan, hentikan pengecasan dan jangan guna bateri tersebut.
- Jangan gunakan bateri jika ia retak atau pecah.
- Jika bateri bocor, berubah warna atau berubah bentuk, atau menjadi luar biasa dalam apa jua cara semasa pengoperasian, hentikan penggunaan kamera.
- Jika cecair bateri bocor dan terkena pakaian atau kulit anda, langgalkan pakaian dan basuh bahagian yang dimaksudkan dengan air sejuk yang bersih dari paip dengan segera. Jika cecair itu melecurkan kulit anda, dapatkan rawatan perubatan dengan segera.
- Jangan sekali-kali mengenakan hentakan yang kuat atau getaran yang berterusan pada bateri.

#### **BERHATI-HATI**

- Sebelum memasukkan bateri, pastikan sama ada bateri bocor, berubah warna, meleding atau luar biasa dalam apa jua cara.
- Bateri mungkin menjadi panas jika digunakan untuk masa yang lama. Untuk mengelakkan kelecuman kecil, jangan keluarkan bateri dengan serta-merta selepas menggunakan kamera.
- Pastikan bateri dikeluarkan daripada kamera sebelum kamera disimpan untuk tempoh yang lama.
- Kamera ini menggunakan satu bateri ion litium Olympus (LI-42B). Bateri jenis lain tidak boleh digunakan. Terdapat risiko letupan jika bateri diganti dengan jenis bateri yang tidak betul.
- Semasa menyimpan bateri untuk tempoh yang lama, pilih lokasi yang dingin untuk menyimpannya.
- Sila kitar semula bateri untuk membantu menjimatkan sumber asli planet kita. Apabila membuang bateri yang telah haus, pastikan terminal-terminalnya ditutup dan sentiasa patuhi undang-undang dan peraturan-peraturan tempatan.

#### **Penyesuai AC USB (F-2AC)**

- Penyesuai USB-AC F-2AC yang disertakan telah direka bentuk untuk digunakan pada kamera ini sahaja. Kamera tidak boleh dicas dengan penyesuai USB-AC ini.
- Jangan sambungkan penyesuai USB-AC F-2AC yang disertakan kepada peralatan lain kecuali kamera ini.

- Untuk penyesuai USB-AC jenis palam:  
Penyesuai USB-AC F-2AC yang disertakan bertujuan untuk diorientasikan dengan betul dalam kedudukan pasang menegak atau pasang lantai.

### ***Menggunakan penyesuai AC yang dijual secara berasingan***

Penyesuai USB-AC F-3AC (yang dijual secara berasingan) boleh digunakan dengan kamera ini. Jangan gunakan mana-mana penyesuai AC yang lain selain penyesuai yang ditetapkan. Semasa menggunakan F-3AC, pastikan anda menggunakan kabel USB yang disertakan dengan kamera ini. Jangan gunakan mana-mana penyesuai lain dengan kamera ini. Rakaman tidak sedia ada apabila menggunakan F-3AC.

### ***Menggunakan pengecas yang dijual secara berasingan***

Pengecas (LI-41C; dijual secara berasingan, atau UC-50 dan UC-42BC; dijual secara berasingan) boleh digunakan untuk pengecas bateri.

### ***Menggunakan pengecas dan penyesuai USB AC anda di luar negara***

- Pengecas dan penyesuai USB-AC boleh digunakan bagi kebanyakan sumber elektrik rumah dalam julat antara 100 V hingga 240 V AC (50/60Hz) di serata dunia. Walau bagaimanapun, bergantung kepada negara atau kawasan anda, alur keluar dinding AC mungkin berlainan bentuk dan pengecas dan penyesuai USB AC itu mungkin memerlukan penyesuai palam untuk berpadanan dengan alur keluar dinding. Untuk butir-butir, tanya kedai elektrik atau agen pelancongan di tempat anda.
- Jangan gunakan penukar voltan perjalanan kerana ini boleh merosakkan pengecas dan penyesuai USB AC anda.

#### **Tanda-tanda dagang**

- IBM adalah tanda dagang berdaftar untuk International Business Machines Corporation.
- Microsoft dan Windows adalah tanda dagang berdaftar bagi Microsoft Corporation.
- Macintosh adalah tanda dagang bagi Apple Inc.
- Logo SDHC/SDXC adalah suatu tanda dagangan.
- Eye-Fi adalah tanda dagang berdaftar bagi Eye-Fi, Inc.
- Semua nama syarikat dan nama produk lain adalah tanda dagang berdaftar dan/atau tanda dagang pemilik masing-masing.
- Piawaian bagi sistem fail kamera yang dirujuk dalam panduan ini adalah piawaian "Design rule for Camera File system/DCF" (Peraturan Reka Bentuk untuk Sistem Fail Kamera/DCF) yang ditentukan oleh JEITA (Persatuan Industri Teknologi Elektronik dan Maklumat Jepun).

Powered by ARCSOFT.

<b>Kabel USB</b>	CB-USB7
<b>Kabel AV</b>	CB-AVC5
<b>Bateri ion litium</b>	LI-42B
<b>Penyesuai AC USB</b>	F-2AC-2B/F-2AC-1C/F-2AC-3C/F-2AC-4C/ F-2AC-5C/F-2AC-1D/F-2AC-3D/F-2AC-4D/ F-2AC-5D/F-2AC-6D
<b>Persekitaran pengoperasian Suhu</b>	0 °C hingga 40 °C (pengendalian) / -20 °C hingga 60 °C (penstoran)

- Terima kasih atas pembelian KAMERA DIGITAL Olympus. Silahkan membaca instruksi berikut ini dengan seksama.
- Silakan melakukan uji pemotretan untuk membiasakan diri dengan kamera Anda sebelum pengambilan foto-foto penting.
- Olympus memiliki hak untuk memperbarui atau merevisi informasi yang terkandung dalam panduan ini.
- Ilustrasi kamera dan layar yang ditunjukkan dalam panduan ini mungkin berbeda dari produk aktual. Kecuali ditentukan lain, penjelasan tentang ilustrasi-ilustrasi ini disediakan untuk VH-210.

Kamera yang Anda beli disediakan beserta CD-ROM Panduan Penggunaan. Untuk informasi mendetil dari seluruh fitur, silahkan merujuk ke CD-ROM. Diperlukan Adobe Reader untuk melihat Panduan Penggunaan.

## Mempersiapkan Kamera

### Memasukkan baterai dan kartu

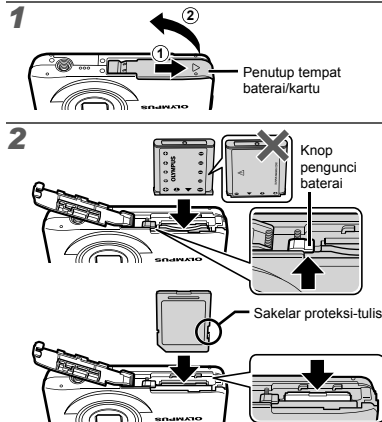

- 1 Masukkan baterai sebagaimana diilustrasikan dengan tanda ➔ menghadap ke kenop pengunci baterai.
- 1 Kerusakan pada bagian luar baterai (goresan, dsb.) dapat menimbulkan panas atau ledakan.
- 1 Masukkan baterai sambil mendorong tombol pengunci baterai searah tanda panah.
- 1 Masukkan kartu dengan posisi lurus ke tempatnya hingga terdengar bunyi klik.
- 1 Bila menggunakan kamera, pastikan penutup tempat baterai/kartu telah ditutup.
- 1 Dorong tombol pengunci baterai searah tanda panah untuk membuka kunci, kemudian keluarkan baterai.
- 1 Matikan kamera sebelum membuka penutup tempat baterai/kartu.
- 1 Gunakan selalu kartu SD/SDHC/SDXC atau kartu Eye-Fi untuk kamera ini. Jangan memasukkan jenis kartu memori lain.
- 1 Jangan sentuh daerah kontak pada kartu secara langsung dengan tangan Anda.

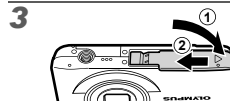

### Mengisi daya baterai dengan adaptor AC-USB yang diberikan

- ❗ Adaptor F-2AC USB-AC yang disertakan (mulai sekarang disebut sebagai adaptor USB-AC) berbeda-beda, tergantung pada wilayah tempat Anda membeli kamera. Jika Anda menerima adaptor USB-AC tipe plug-in, tancapkan langsung ke stopkontak.
- ❗ Adaptor USB-AC yang disertakan dirancang agar digunakan untuk mengisi daya dan memutar ulang. Jangan mengambil gambar ketika adaptor AC terhubung ke kamera.

### Menghubungkan kamera

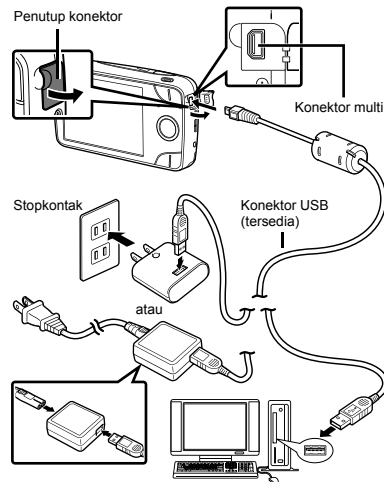

- ❗ Baterai belum terisi penuh sewaktu dikirim. Sebelum digunakan, pastikan daya baterai diisi hingga lampu indikator pengisi daya mati (maksimal 3 jam).
- ❗ Jika lampu indikator pengisi daya tidak menyala sewaktu mengisi daya, adaptor AC-USB tidak tersambung ke kamera dengan benar, atau baterai, kamera, atau adaptor AC-USB rusak.

### Melakukan pengaturan menggunakan CD yang tersedia

- ❗ Penginstalan perangkat lunak komputer [ib] menggunakan CD yang disertakan hanya tersedia pada komputer Windows.

### Windows

#### 1 Masukkan CD yang disertakan ke dalam drive CD-ROM.

##### Windows XP

- Dialog "Pengaturan" akan ditampilkan.

##### Windows Vista/Windows 7

- Dialog yang dijalankan otomatis akan ditampilkan. Klik "OLYMPUS Setup" untuk menampilkan dialog "Pengaturan".
- ❗ Jika dialog "Pengaturan" tidak ditampilkan, pilih "Komputerku" (Windows XP) atau "komputer" (Windows Vista/Windows 7) dari menu start. Klik dua kali ikon CD-ROM (OLYMPUS Setup) untuk membuka jendela "OLYMPUS Setup" kemudian klik dua kali "Launcher.exe".
- ❗ Jika dialog "User Account Control" (Kontrol Akun Pengguna) ditampilkan, klik "Yes" (Ya) atau "Continue" (Lanjutkan).

#### 2 Daftarkan produk Olympus Anda.

- Klik tombol "Pendaftaran" dan ikuti petunjuk pada layar.
- ❗ Untuk mendaftarkan kamera, harus terhubung ke komputer.computer.

- ❗ Jika tidak ada yang ditampilkan di layar kamera meskipun kamera telah tersambung ke komputer, daya baterai mungkin habis. Tetap sambungkan kamera ke komputer hingga daya baterai terisi, lalu lepaskan dan sambungkan kembali kamera.

### 3 Instal buku petunjuk kamera.

- Klik tombol "Buku Panduan Kamera" dan ikuti petunjuk pada layar.

### Macintosh

Mac OS X v10.4.11–v10.6

### 1 Masukkan CD yang disertakan ke dalam drive CD-ROM.

- Klik dua kali ikon CD (OLYMPUS Setup) pada desktop.

### 2 Salin buku petunjuk kamera.

- Klik tombol "Buku Panduan Kamera" untuk membuka folder yang berisi buku panduan kamera. Salin buku panduan untuk bahasa Anda ke komputer.

### Bahasa, tanggal, waktu, dan zona waktu

Anda dapat memilih bahasa untuk menu dan pesan yang ditampilkan pada monitor. Di samping itu, tanggal dan waktu yang diatur di sini disimpan ke nama file gambar, cetakan tanggal, dan data lainnya.

### 1 Tekan tombol ON/OFF untuk menghidupkan kamera. Kemudian gunakan $\Delta \nabla \langle \rangle$ untuk memilih bahasa Anda dan tekan tombol $\odot$ .

- ❗ Menu dapat digunakan untuk mengganti bahasa yang dipilih.  $\langle \odot \rangle$  (Bahasa)

### 2 Gunakan $\Delta \nabla$ untuk memilih tahun untuk [Y] pada layar pengaturan tanggal dan waktu.



### 3 Tekan $\triangleright$ untuk menyimpan pengaturan [Y].

### 4 Sebagaimana dalam Langkah 2 dan 3, gunakan $\Delta \nabla \langle \rangle$ untuk menetapkan [M] (bulan), [D] (tanggal), [Waktu] (jam dan menit), dan [Y/M/D] (urutan tanggal), kemudian tekan tombol $\odot$ .

- ❗ Untuk penyetelan yang lebih akurat, tekan tombol  $\odot$  bila sinyal waktu mencapai 00 detik ketika menyetel menit.
- ❗ Menu dapat digunakan untuk mengganti tanggal dan waktu yang dipilih.  $\langle \odot \rangle$  (Tanggal/waktu)

### 5 Gunakan $\langle \triangleright$ untuk memilih zona waktu asal Anda lalu tekan tombol $\odot$ .

- Gunakan  $\Delta \nabla$  untuk mengaktifkan atau menonaktifkan waktu penghematan siang ((Musim Panas)).



- ❗ Menu dapat digunakan untuk mengganti zona waktu yang dipilih. [Waktu Dunia]

## Memotret, Melihat, dan Menghapus

### *Memotret dengan kecepatan rana dan nilai apertur yang optimal [Program Auto]*

Dalam mode ini, pengaturan pembidikan otomatis akan diaktifkan sementara memungkinkan untuk mengubah ke berbagai fungsi menu pembidikan seperti kompensasi eksposur, white balance, dll. sesuai dengan kebutuhan Anda.

- 1 Tekan tombol ON/OFF untuk mengaktifkan kamera.

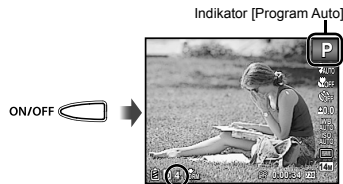

Jumlah gambar diam yang dapat disimpan

Monitor (layer mode siaga)

- ⚠ Jika indikator [Program Auto] tidak ditampilkan, tekan < untuk menampilkan menu fungsi dan kemudian setel mode pemotretan ke **P**.
- ⚠ Tekan tombol **ON/OFF** sekali lagi untuk mematikan kamera.

- 2 Pegang kamera, kemudian komposisikan gambar.

- 3 Tekan separuh tombol rana untuk memfokuskan pada subjek.

- Bila kamera terfokus pada subjek, pencahayaan akan terkunci (kecepatan rana dan nilai apertur akan ditampilkan), kemudian tanda titik AF berubah hijau.
- Kamera tidak dapat fokus jika tanda titik AF berkedip merah. Coba fokuskan kembali.

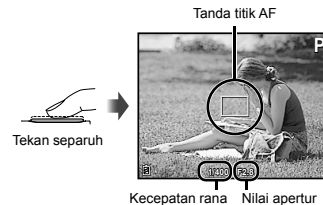

- 4 Untuk mengambil gambar, tekan penuh tombol rana secara perlahan dan cermat agar kamera tidak bergetar.

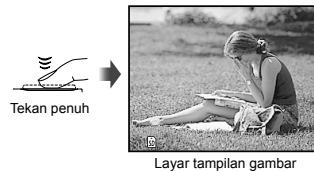

## Merekam video

1 Tekan tombol  untuk memulai perekaman.  
Suara juga akan direkam.

2 Tekan kembali tombol  untuk mengakhiri perekaman.

## Berulang kali menggunakan zoom

Menekan tombol zoom akan menyesuaikan jangkauan pemotretan.

Menekan tombol lebar (W)      Menekan tombol telefoto (T)





Panel zoom



## Menggunakan lampu kilat

1 Pilih lampu kilat dalam menu fungsi pemotretan.

2 Gunakan   untuk menetapkan pilihan pengaturan, kemudian tekan tombol  untuk menetapkan.

## Melihat gambar



1 Tekan tombol .  
Jumlah frame/Jumlah total gambar

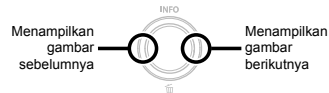

Melihat gambar

2 Gunakan  untuk memilih gambar.



1 Tahan  untuk maju cepat dan tahan  untuk mundur.

## Untuk melihat video

Pilih video, kemudian tekan tombol .





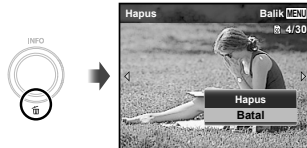

## Menghapus gambar selama pemutaran (Menghapus satu gambar)

- 1 Tampilkan gambar yang akan dihapus lalu tekan .



- 2 Tekan   untuk memilih [Hapus], kemudian tekan tombol .



### Tampilan daftar isi dan close-up

Tampilan daftar isi akan mengaktifkan pilihan cepat gambar target. Tampilan close-up (pembesaran hingga 10x) dapat digunakan untuk memeriksa detail gambar.



- 1 Tekan tombol zoom.



### Untuk memilih gambar dalam tampilan daftar isi

Gunakan   untuk memilih gambar, kemudian tekan tombol  untuk menampilkan gambar yang dipilih dalam tampilan satu gambar.

### Untuk menggulir gambar pada tampilan close-up

Gunakan   untuk memindahkan area tampilan.

## PETUNJUK KESELAMATAN



**PERHATIAN**  
RESIKO SENGATAN LISTRIK  
JANGAN DIBUKA



PERHATIAN: UNTUK MENGURANGI RESIKO SENGATAN LISTRIK, JANGAN MEMBUKA PENUTUP (ATAU BAGIAN BELAKANG), TIDAK ADA KOMPONEN YANG DAPAT DIPERBAIKI OLEH PENGGUNA DI DALAMNYA. SERVIS HARUS DILAKUKAN OLEH PETUGAS SERVIS OLYMPUS RESMI.



Tanda seru di dalam segitiga mengingatkan Anda tentang pentingnya petunjuk pengoperasian dan perawatan dalam dokumentasi yang disertakan bersama produk.



**BAHAYA** Jika produk digunakan tanpa mematuhi informasi yang dicantumkan di bawah simbol ini, maka ada resiko cedera serius bahkan kematian.



**PERINGATAN** Jika produk digunakan tanpa mematuhi informasi yang dicantumkan di bawah simbol ini, maka ada resiko cedera bahkan kematian.



**PERHATIAN** Jika produk digunakan tanpa mematuhi informasi yang dicantumkan di bawah simbol ini, maka ada resiko cedera kecil, kerusakan pada peralatan, atau kehilangan data penting.

### PERINGATAN!

UNTUK MENGHINDARI RESIKO KEBAKARAN ATAU SENGATAN LISTRIK, JANGAN MEMBONGKAR, MEMAPARKAN PRODUK KE AIR ATAU MENGOPERASIKAN PRODUK DI LINGKUNGAN YANG SANGAT LEMBAB.

### Peringatan Umum

**Baca Semua Petunjuk** — Sebelum Anda menggunakan produk, baca semua petunjuk pengoperasian. Simpan semua panduan dan dokumentasi sebagai acuan di masa mendatang.

**Membersihkan** — Selalu lepaskan produk ini dari stop kontak sebelum dibersihkan. Gunakan hanya kain yang lembat untuk membersihkan. Jangan menggunakan pembersih cair atau aerosol, atau jenis larutan organik untuk membersihkan produk ini.

**Perangkat tambahan** — Demi keselamatan Anda, dan untuk mencegah kerusakan pada produk, gunakan hanya aksesoris yang dianjurkan oleh Olympus.

**Air dan Embun** — Untuk peringatan mengenai produk dengan desain tahan cuaca, baca bagian tahan cuaca.

**Lokasi** — Untuk mencegah kerusakan pada produk, pasang produk dengan kuat pada tripod, dudukan, atau brakatnya.

**Sumber Listrik** — Hubungkan produk ini hanya ke sumber listrik yang disebutkan pada label produk.

**Kilat** — Apabila terjadi badai kilat saat menggunakan adaptor AC-USB, lepas adaptor dari stop kontak segera.

**Benda Asing** — Untuk mencegah cedera, jangan memasukkan benda logam ke dalam produk.

**Panas** — Jangan menggunakan atau menyimpan produk ini di dekat sumber panas seperti radiator, pengulir panas, kompor, atau jenis peralatan atau perangkat yang menghasilkan panas, termasuk amplifier stereo.

### Menggunakan Kamera

#### ⚠ PERINGATAN

- **Jangan menggunakan kamera di dekat gas yang mudah terbakar atau meledak.**
- **Jangan gunakan lampu kilat dan LED (termasuk lampu AF) pada orang (bayi, anak-anak, dsb) dalam jarak dekat.**
  - Anda harus berada pada jarak minimal 1 m dari wajah subjek Anda. Membidik dengan lampu kilat dengan jarak yang terlalu dekat dengan subjek dapat menyebabkan subjek tidak bisa melihat untuk sementara.
- **Jauhkan kamera dari jangkauan anak-anak dan bayi.**
  - Selalu gunakan dan simpan kamera jauh dari jangkauan anak-anak dan bayi untuk mencegah situasi berbahaya berikut ini yang dapat menyebabkan cedera serius:
    - Terjerat oleh tali kamera, berakibat tercekik.
    - Menelan baterai, kartu atau perangkat kecil lainnya secara tidak sengaja.
    - Mengarahkan dan menghidupkan lampu kilat ke mata sendiri atau mata anak lain.
    - Cedera karena bagian kamera yang bergerak.
- **Jangan melihat ke matahari atau sumber cahaya yang kuat dengan kamera.**
- **Jangan menggunakan atau menyimpan kamera di tempat yang berdebu atau lembab.**
- **Jangan menutupi lampu kilat dengan tangan saat membidik.**
- **Gunakan hanya kartu memori SD/SDHC/SDXC atau kartu Eye-Fi.** Jangan gunakan jenis kartu lainnya.
  - Jika Anda secara tidak sengaja memasukkan jenis kartu lain ke kamera, hubungi distributor atau pusat layanan resmi. Jangan keluarkan kartu secara paksa.
- **Jika kondisi adaptor USB-AC sangat panas atau muncul bau, suara, atau asap dari adaptor, segera cabut steker daya dari stopkontak dan hentikan penggunaannya.** Lalu, hubungi distributor atau pusat layanan resmi.

#### ⚠ PERHATIAN

- **Hentikan penggunaan kamera segera apabila muncul bau, suara, atau asap dari kamera.**
  - Jangan sekali-kali melepas baterai dengan tangan tanpa pelindung, karena dapat terbakar atau tangan Anda terkena luka bakar.
- **Jangan pernah memegang atau mengoperasikan kamera dengan tangan yang basah.**
- **Jangan meninggalkan kamera di tempat yang mungkin terkena suhu yang sangat tinggi.**
  - Lingkungan suhu tinggi dapat menyebabkan perangkat rusak dan, dalam kondisi tertentu, menyebabkan kamera terbakar. Jangan menggunakan pengisi daya atau adaptor AC-USB apabila pengisi daya dalam keadaan tertutup oleh sesuatu (misalnya pembungkus). Hal ini dapat menyebabkan panas berlebih, yang kemudian menimbulkan kebakaran.

• **Gunakan kamera dengan hati-hati untuk mencegah luka bakar suhu rendah.**

- Jika kamera mengandung komponen yang berbahan logam, maka panas berlebih dapat menimbulkan luka bakar suhu rendah. Perhatikan poin-poin berikut ini:
  - Jika digunakan dalam waktu lama, kamera akan menjadi panas. Jika Anda memegang kamera dalam kondisi panas, mungkin Anda akan mengalami luka bakar suhu rendah.
  - Di tempat yang terkena suhu yang sangat dingin, suhu bodi kamera mungkin lebih rendah dari suhu sekitar. Jika memungkinkan, gunakan sarung tangan untuk menggunakan kamera pada suhu dingin.
- **Hati-hati dengan tali kamera.**
  - Hati-hati dengan tali kamera saat Anda membawa kamera. Tali kamera mudah tersangkut – dan menyebabkan kerusakan serius.
  - Bila membawa kamera, lepas semua aksesori selain aksesori asli Olympus, misalnya tripod (dijual terpisah).

### Peringatan Penanganan Baterai

**Ikuti panduan penting berikut ini untuk mencegah agar baterai tidak bocor, terlalu panas, terbakar, meledak, atau menimbulkan sengatan listrik atau luka bakar.**

#### ⚠ BAHAYA

- Kamera ini menggunakan baterai lithium ion yang ditentukan oleh Olympus. Isi daya baterai dengan adaptor AC-USB atau pengisi daya yang telah ditentukan. Jangan gunakan adaptor AC-USB atau pengisi daya lainnya.
- Jangan sekali-kali memanaskan atau membakar baterai.
- Hati-hati saat membawa atau menyimpan baterai untuk mencegah baterai tidak bersentuhan dengan benda logam seperti perhiasan, jarum, peniti, dll.
- Jangan menyimpan baterai di tempat yang terkena sinar matahari langsung, atau terkena suhu tinggi di dalam kendaraan yang panas, di dekat sumber panas, dll.
- Untuk mencegah kebocoran baterai atau kerusakan terminal baterai, ikuti dengan cermat semua petunjuk yang berkaitan dengan penggunaan baterai. Jangan membongkar atau memodifikasi baterai dengan cara apa pun, dengan menyolder, dll.
- Jika cairan baterai mengenai mata Anda, bilas mata Anda segera dengan air bersih dan dingin lalu mintalah perawatan medis segera.
- Selalu jauhkan baterai dari jangkauan anak-anak kecil. Apabila baterai tanpa sengaja tertelan oleh anak-anak, mintalah bantuan medis segera.
- Jika Anda tidak bisa mengeluarkan baterai dari kamera, hubungi distributor atau pusat layanan resmi. Jangan keluarkan baterai secara paksa. Kerusakan pada bagian luar baterai (goresan, dsb.) bisa mengakibatkan timbulnya panas atau baterai meledak.

#### ⚠ PERINGATAN

- Jaga agar baterai selalu dalam keadaan kering.
- Untuk mencegah agar baterai tidak bocor, mengalami panas berlebih, atau menyebabkan kebakaran atau ledakan, gunakan hanya baterai yang diizinkan untuk produk ini.
- Masukkan baterai dengan hati-hati seperti dijelaskan di dalam petunjuk pengoperasian.

- Jika baterai isi ulang tidak terisi ulang dayanya dalam waktu yang telah ditentukan, hentikan pengisian daya dan jangan gunakan lagi baterai tersebut.
- Jangan gunakan baterai jika baterai retak atau rusak.
- Apabila baterai bocor, berubah warna atau berubah bentuk, atau tidak normal selama pengoperasian, hentikan penggunaan kamera.
- Jika cairan baterai bocor mengenai pakaian atau kulit Anda, lepas pakaian dan bilas segera bagian yang terkena cairan baterai dengan air bersih dan dingin yang mengalir. Apabila cairan baterai menyebabkan luka bakar pada kulit Anda, mintalah bantuan medis segera.
- Jangan sampai baterai mengalami guncangan keras atau getaran terus-menerus.

#### **⚠ PERHATIAN**

- Sebelum memasukkan baterai, periksa dengan teliti apakah baterai mengalami kebocoran, perubahan warna, melengkung, atau cacat lainnya.
- Baterai mungkin akan panas jika digunakan dalam waktu yang lama. Untuk menghindari luka bakar ringan, jangan melepas baterai segera setelah kamera digunakan.
- Selalu lepas baterai dari kamera sebelum menyimpan kamera dalam waktu lama.
- Kamera ini menggunakan satu baterai lithium ion Olympus (LI-42B). Baterai jenis lain tidak dapat digunakan.
- Ada risiko meledak jika baterai diganti dengan jenis baterai yang tidak benar.
- Saat menyimpan baterai untuk jangka waktu yang lama, pilih lokasi yang sejuk untuk penyimpanannya.
- Daur ulang baterai untuk membantu menjaga kelestarian sumber daya alam. Jika Anda membuang baterai yang telah habis, pastikan Anda menutup terminal baterai dan selalu memperhatikan hukum dan peraturan setempat.

#### **Adaptor AC-USB**

- Adaptor AC-USB F-2AC yang tersedia hanya dirancang untuk digunakan dengan kamera ini. Kamera lainnya tidak dapat diisi daya dengan adaptor AC-USB ini.
- Jangan sambungkan adaptor AC-USB F-2AC yang tersedia ke peralatan selain kamera ini.
- Untuk adaptor AC-USB jenis plug-in:  
Adaptor AC-USB F-2AC yang tersedia ditujukan untuk diarahkan dengan benar pada posisi vertikal atau pemasangan di lantai.

#### **Menggunakan adaptor AC yang dijual terpisah**

Adaptor USB-AC F-3AC (dijual terpisah) dapat digunakan dengan kamera ini. Jangan menggunakan adaptor AC lain selain yang ditetapkan. Apabila menggunakan F-3AC, pastikan untuk menggunakan kabel USB yang disertakan dengan kamera ini. Jangan menggunakan adaptor AC lain dengan kamera ini. Pemotretan tidak bisa dilakukan saat menggunakan F-3AC.

#### **Menggunakan pengisi daya yang dijual terpisah**

Pengisi daya (LI-41C: dijual terpisah, atau UC-50 dan UC-42BC: dijual terpisah) dapat digunakan untuk mengisi daya baterai.

#### **Menggunakan pengisi daya dan adaptor AC-USB Anda**

- Pengisi daya dan adaptor AC-USB dapat digunakan di hampir semua sumber listrik rumah dengan kisaran tegangan antara 100 V hingga 240 V AC (50/60Hz) di seluruh dunia. Namun, tergantung pada negara atau wilayah tempat tinggal Anda, stopkontak AC mungkin berbeda dan pengisi daya serta adaptor AC-USB mungkin memerlukan konektor adaptor agar sesuai dengan stopkontak. Untuk keterangan rinci, tanyakan kepada toko alat listrik atau agen perjalanan di daerah Anda.
- Jangan menggunakan konverter tegangan portabel karena dapat merusak pengisi daya dan adaptor AC-USB Anda.

#### **Merek dagang**

- IBM merupakan merek dagang terdaftar dari International Business Machines Corporation.
- Microsoft dan Windows merupakan merek dagang terdaftar dari Microsoft Corporation.
- Macintosh merupakan merek dagang Apple Inc.
- Logo SDHC/SDXC adalah merek dagang.
- Eye-Fi adalah merek dagang terdaftar dari Eye-Fi, Inc.
- Semua nama perusahaan dan produk merupakan merek dagang terdaftar dan/atau merek dagang dari masing-masing pemilikinya.
- Standar untuk sistem file kamera yang menjadi acuan dalam panduan ini adalah standar "Design rule for Camera File system/DCF" yang ditetapkan oleh "Japan Electronics and Information Technology Industries Association" (JEITA).

Powered by ARCSOFT.

<b>Kabel USB</b>	CB-USB7
<b>Kabel AV</b>	CB-AVC5
<b>Baterai lithium ion</b>	LI-42B
<b>Adaptor AC-USB</b>	F-2AC-2B/F-2AC-1C/F-2AC-3C/F-2AC-4C/ F-2AC-5C/F-2AC-1D/F-2AC-3D/F-2AC-4D/ F-2AC-5D/F-2AC-6D
<b>Platform pengoperasian Suhu</b>	0°C hingga 40°C (pengoperasian) / -20°C hingga 60°C (penyimpanan)

- ขอขอบคุณที่ซื้อกล้องดิจิทัล Olympus โปรดอ่านคำแนะนำเหล่านี้โดยละเอียด
- โปรดทดลองถ่ายภาพเพื่อให้คุ้นเคยกับกล้องก่อนที่จะถ่ายภาพสำคัญ
- Olympus ขอสงวนสิทธิ์ในการปรับปรุงหรือแก้ไขข้อมูลที่อยู่ในคู่มือนี้
- ภาพประกอบหน้าจอและกล้องที่ปรากฏในคู่มือนี้อาจแตกต่างจากผลิตภัณฑ์จริง คำอธิบายภาพประกอบเหล่านี้มีไว้สำหรับ VH-210 ยกเว้นว่าระบุเป็นอย่างอื่น

กล้องที่คู่มือนี้จะมิคู่มือแนะนำการใช้งานในรูปแบบแผ่นซีดีพร้อมให้มาด้วย สำหรับเนื้อหาโดยละเอียดเกี่ยวกับคุณลักษณะต่างๆ โปรดดูได้จากแผ่นซีดีพร้อมดังกล่าว ซึ่งคุณต้องใช้โปรแกรม Adobe Reader ในการอ่านคู่มือแนะนำการใช้งานนี้

## เตรียมกล้อง

### การใส่แบตเตอรี่และการ์ด

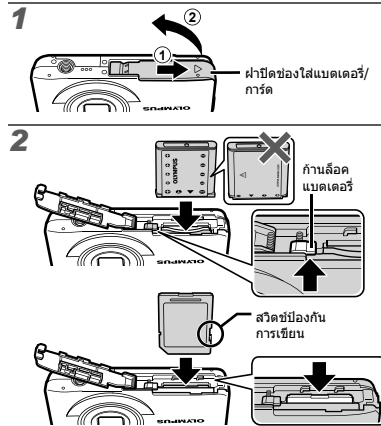

- 1 ใส่แบตเตอรี่ตามภาพที่แสดงโดยให้เครื่องหมาย ⊕ หันไปด้านปุ่มล็อคแบตเตอรี่
- 2 การชาร์จไฟที่เกิดขึ้นภายนอกแบตเตอรี่ (รอยขีดข่วนต่างๆ เป็นต้น) อาจจะทำให้เกิดความร้อน หรือการระเบิดได้
- 3 ใส่ก้อนแบตเตอรี่ขณะที่เลื่อนก้านล็อคแบตเตอรี่ตามทิศทางลูกศร
- 4 ใส่การ์ดเข้าไปตรงๆ จนกระทั่งคลิกเข้าที่
- 5 ขณะใช้งานกล้อง อย่าลืมปิดฝาปิดช่องใส่แบตเตอรี่/การ์ด
- 6 เลื่อนก้านล็อคแบตเตอรี่ตามทิศทางลูกศรเพื่อปลดล็อค แล้วถอดก้อนแบตเตอรี่ออก
- 7 ปิดสวิตช์กล้องก่อนเปิดฝาปิดช่องใส่แบตเตอรี่/การ์ด
- 8 ใช้การ์ด SD/SDHC/SDXC หรือการ์ด Eye-Fi กับกล้องรุ่นนี้เสมอ อย่าใส่การ์ดหน่วยความจำประเภทอื่นลงในกล้อง
- 9 ห้ามสัมผัสที่หน้าสัมผัสของการ์ดโดยตรง

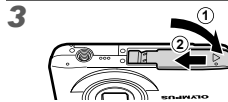

### การชาร์จแบตเตอรี่ด้วยตัวแปลงไฟ USB-AC ที่ใหม่ด้วย

- ❗ ตัวแปลงไฟ USB-AC F-2AC ที่มีมาให้ (ต่อไปนี้จะเรียกว่า ตัวแปลงไฟ USB-AC) จะแตกต่างกันไปตามแต่ภูมิภาคที่คุณได้ซื้อกล่องมา หากคุณได้รับตัวแปลงไฟ USB-AC ประเภท เสียบปลั๊ก ให้เสียบปลั๊กเข้ากับปลั๊กไฟ AC ได้โดยตรง
- ❗ ตัวแปลงไฟ USB-AC ที่มีมาให้นั้นได้รับการออกแบบมาเพื่อ ใช้สำหรับการชาร์จไฟและเล่นภาพ อย่าย่ำรูปในขณะที่ตัวแปลงไฟ AC เชื่อมต่อกับกล่อง

### การเชื่อมต่อกล่อง

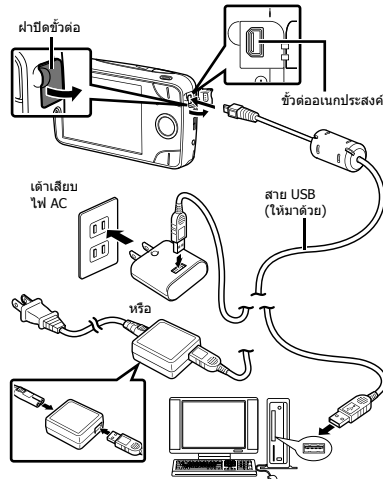

- ❗ แบตเตอรี่ไม่ได้ชาร์จมาเต็มเมื่อจำหน่าย ก่อนใช้งาน อย่าลืมชาร์จแบตเตอรี่จนไฟแสดงสถานะดับลง (นานถึง 3 ชั่วโมง)

- ❗ ถ้าหากไฟแสดงสถานะไม่ติดขณะทำการชาร์จ แสดงว่าตัวแปลงไฟ USB-AC เชื่อมต่อกับกล่องไม่ถูกต้อง หรือ แบตเตอรี่ กล้อง หรือตัวแปลงไฟ USB-AC อาจจะเสีย

### การตั้งค่าโดยใช้แผ่น CD ที่ใหม่ด้วย

- ❗ การติดตั้งคอมพิวเตอร์ซอฟต์แวร์ [ib] โดยใช้แผ่น CD ที่ใหม่ด้วยใช้ได้กับคอมพิวเตอร์ที่ใช้ Windows เท่านั้น

### Windows

#### 1 ใส่แผ่น CD ที่ใหม่ลงในไดรฟ์ CD-ROM

##### Windows XP

- กล่องข้อความ "ตั้งค่า" จะปรากฏขึ้น

##### Windows Vista/Windows 7

- ข้อความ Autorun จะปรากฏขึ้น ให้คลิก "OLYMPUS Setup" เพื่อแสดงกล่องข้อความ "ตั้งค่า"
- ❗ หากกล่องข้อความ "ตั้งค่า" ไม่ปรากฏขึ้น ให้เลือก "คอมพิวเตอร์ของฉัน" (Windows XP) หรือ "คอมพิวเตอร์" (Windows Vista/Windows 7) จากเมนูเริ่มต้น สัมผัสคลิกที่ไอคอน CD-ROM (OLYMPUS Setup) เพื่อเปิดหน้าต่าง "OLYMPUS Setup" แล้วสัมผัสคลิกที่ "Launcher.exe"
- ❗ หากกล่องข้อความ "User Account Control" (ระบบควบคุมบัญชีผู้ใช้) ปรากฏขึ้น ให้คลิกที่ "Yes" (ตกลง) หรือ "Continue" (ดำเนินการต่อ)

#### 2 ลงทะเบียนผลิตภัณฑ์ Olympus ของคุณ

- คลิกปุ่ม "การลงทะเบียน" และทำตามคำแนะนำหน้าจอ
- ❗ ในกรณีนี้อีกกล่อง ต้องเชื่อมต่อกล่องเข้ากับคอมพิวเตอร์
- ❗ ถ้าหากไม่มีภาพใดๆ ปรากฏบนหน้าจอกล่อง ถึงแม้จะทำการเชื่อมต่อกล่องเข้ากับเครื่องคอมพิวเตอร์แล้ว แบตเตอรี่ของกล่องอาจจะหมด เชื่อมต่อกล่องกับเครื่องคอมพิวเตอร์ทิ้งไว้ จนกระทั่งแบตเตอรี่มีประจุ แล้วถอดและทำการเชื่อมต่อกล่องใหม่อีกครั้ง

#### 3 ติดตั้งคู่มือกล่อง

- คลิกปุ่ม "คู่มือคำแนะนำกล่อง" และทำตามคำแนะนำหน้าจอ

## Macintosh

Mac OS X v10.4.11~v10.6

### 1 ใส่แผ่นซีดีที่ใหม่ลงในไดรฟ์ซีดีรอม

- ดับเบิลคลิกที่ไอคอน CD (OLYMPUS Setup) บนเดสก์ท็อป

### 2 คัดลอกคู่มือกล้อง

- คลิกปุ่ม "คู่มือคำแนะนำกล้อง" เพื่อเปิดโฟลเดอร์ที่มีคู่มือของกล้องนี้ คัดลอกคู่มือสำหรับภาษาของคุณไปที่คอมพิวเตอร์

### ภาษา วันที่ เวลา และเขตเวลา

คุณสามารถเลือกภาษาสำหรับเมนูและข้อความที่แสดงในจอภาพ นอกจากนี้วันที่และเวลาที่ตั้งไว้ที่นี่จะถูกบันทึกกับชื่อไฟล์ภาพ การพิมพ์วันที่ และข้อมูลอื่นๆ

### 1 กดปุ่ม ON/OFF เพื่อเปิดกล้อง จากนั้นใช้ $\Delta$ $\nabla$ $\langle$ $\rangle$ เพื่อเลือกภาษา และกดปุ่ม $\odot$

- คุณสามารถใช้เมนูเพื่อเปลี่ยนภาษาที่เลือกใช้ได้ (ภาษา)

### 2 ใช้ $\Delta$ $\nabla$ เพื่อเลือกปีสำหรับ [ป] บนหน้าจอตั้งค่าวันที่และเวลา

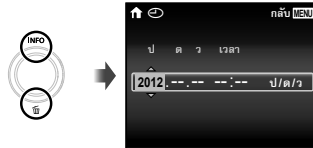

### 3 กด $\triangleright$ เพื่อบันทึกการตั้งค่า [ป]

- ### 4 ตามขั้นตอนที่ 2 และ 3 ให้ใช้ $\Delta$ $\nabla$ $\langle$ $\rangle$ เพื่อตั้ง [ต] (เดือน) [ว] (วัน) [เวลา] (ชั่วโมงและนาที) และ [ป/ต/ว] (ลำดับวันที่) และจากนั้นกดปุ่ม $\odot$
- เพื่อปรับเวลาให้แม่นยำขึ้น ในขณะที่ตั้งค่าวันที่ กดปุ่ม  $\odot$  เมื่อสัญญาณนาฬิกาบอกเวลาที่ 00 วินาทีพอดี

54 TH

- คุณสามารถใช้เมนูเพื่อเปลี่ยนวันและเวลาได้ (วันที่/เวลา)

### 5 ใช้ปุ่ม $\langle$ $\rangle$ เพื่อเลือกเขตเวลาของประเทศคุณ แล้วกดปุ่ม $\odot$

- ใช้ปุ่ม  $\Delta$   $\nabla$  เพื่อเปิดหรือปิดเวลาออมแสง ([ฤดูร้อน])



- คุณสามารถใช้เมนูเพื่อเปลี่ยนเขตเวลาที่เลือกได้ (เวลาโลก)

## ถ่ายภาพ, ดูภาพ และลบภาพ

### ถ่ายภาพด้วยค่าเปิดหน้ากล้องและความเร็วชัตเตอร์ที่เหมาะสมที่สุด [โปรแกรมอัตโนมัติ]

ในโหมดนี้ การตั้งค่าถ่ายอัตโนมัติจะเปิดทำงาน ขณะเดียวกัน ก็ สามารถเปลี่ยนฟังก์ชันเมนูถ่ายภาพต่างๆ ได้ตามความต้องการ เช่น การชดเชยค่าการเปิดรับแสง สมดุลแสงขาว เป็นต้น

### 1 กดปุ่ม ON/OFF เพื่อเปิดสวิตช์กล้อง

ตัวแสดง [โปรแกรมอัตโนมัติ]

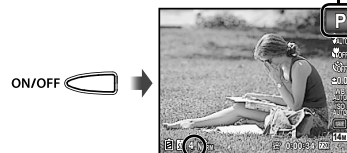

จำนวนภาพที่บันทึกได้

จอภาพ (หน้าจอลิวด์พร้อมใช้งาน)

- ❶ หากตัวแสดง [โปรแกรมอัตโนมัติ] ไม่ปรากฏบนหน้าจอ กด < เพื่อแสดงเมนูฟังก์ชัน จากนั้น ตั้งค่าโหมดถ่ายภาพเป็น P กดปุ่ม ON/OFF อีกครั้งเพื่อปิดกล้อง

## 2 ถอดกล้อง และจัดองค์ประกอบภาพ

### 3 กดปุ่มกดชัตเตอร์ครึ่งหนึ่งเพื่อปรับโฟกัสบนวัตถุ

- เมื่อกดปุ่มปรับโฟกัสบนวัตถุได้แล้ว ระดับแสงจะถูกล็อก (ค่าความเร็วชัตเตอร์และค่าเปิดหน้ากล้องจะปรากฏ) และกรอบเม้า AF จะเปลี่ยนเป็นสีเขียว
- กดปุ่มปรับโฟกัสไม่ได้ ถ้าหากกรอบเม้า AF กะพริบสีแดง ให้ทดลองปรับโฟกัสอีกครั้ง

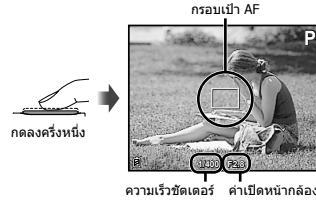

### 4 ถ่ายภาพโดยกดปุ่มกดชัตเตอร์เบาๆจนสุด โดยระมัดระวังไม่ให้กล้องสั่น



## การถ่ายภาพเคลื่อนไหว

### 1 กดปุ่ม เพื่อเริ่มบันทึก

- ❶ กล้องจะบันทึกเสียงด้วย

### 2 กดปุ่ม เพื่ออีกครั้งเพื่อสิ้นสุดการบันทึก

## การใช้งานระบบซูม

กดปุ่มซูมเพื่อปรับระยะถ่ายภาพ

กดปุ่มซูมออก (W)      กดปุ่มซูมเข้า (T)

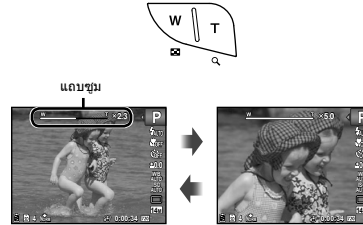

## การใช้งานแฟลช

### 1 เลือกตัวเลือกแฟลชในเมนูฟังก์ชันการถ่ายภาพ

- 2 ใช้ <> เพื่อเลือกตัวเลือกตั้งค่า แล้วกดปุ่ม เพื่อตั้งค่า



## การดูภาพ

### 1 กดปุ่ม

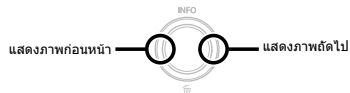

### 2 ใช้ เพื่อเลือกภาพ



 กดปุ่ม  ค้างไว้เพื่อเดินหน้า และกดปุ่ม  ค้างไว้เพื่อกรอกกลับ

### การดูภาพเคลื่อนไหว

เลือกภาพเคลื่อนไหว แล้วกดปุ่ม 



ภาพเคลื่อนไหว

## ลบภาพขณะดูภาพ (ลบภาพเดียว)

### 1 แสดงภาพที่ต้องการลบ แล้วกดปุ่ม (ไอ)

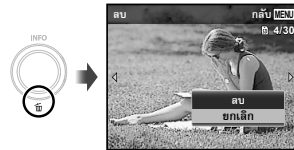

### 2 ใช้ เลือก [ลบ] แล้วกดปุ่ม





### หน้าจอดัชนี และหน้าจอขยาย

หน้าจอดัชนีทำให้เลือกภาพที่ต้องการได้อย่างรวดเร็ว หน้าจอขยาย (ขยายสูงสุด 10x) ช่วยให้สามารถตรวจรายละเอียดของภาพได้





### 1 กดปุ่มซูม



### การเลือกภาพในหน้าจอดูภาพดัชนี

ใช้     เลือกภาพ แล้วกดปุ่ม  เพื่อแสดงภาพที่เลือกในหน้าจอแสดงภาพเดี่ยว





### การเลื่อนภาพในหน้าจอดูภาพขยาย

ใช้     เพื่อเลื่อนบริเวณดูภาพ



## ข้อควรระวังเพื่อความปลอดภัย

	<b>ข้อควรระวัง</b> เสียงต่อการเกิดไฟฟ้าช็อต ห้ามเปิด	
<p>ข้อควรระวัง: เพื่อลดความเสี่ยงต่อการเกิดไฟฟ้าช็อต ห้ามถอดฝาครอบด้านหน้า (หรือด้านหลัง) ออก ไม่มีชิ้นส่วนที่ผู้ใช้สามารถซ่อมแซมเองได้อยู่ภายใน ให้นำช่างของ OLYMPUS ที่ได้รับการรับรองเป็นผู้ให้บริการ</p>		

-  เครื่องหมายฮัตเรย์ในกรอบสามเหลี่ยมจะเตือนให้ทราบถึงคำแนะนำในการใช้งานและการดูแลรักษาที่สำคัญในเอกสารที่นำมาพร้อมกับผลิตภัณฑ์
-  อันตราย ถ้าใช้ผลิตภัณฑ์โดยไม่ได้อ่านข้อมูลที่ใช้ไว้ข้างได้ สัญลักษณ์นี้ อาจทำให้ได้รับบาดเจ็บรุนแรง หรือถึงเสียชีวิตได้
-  คำเตือน ถ้าใช้ผลิตภัณฑ์โดยไม่ได้อ่านข้อมูลที่ใช้ไว้ข้างได้ สัญลักษณ์นี้ อาจทำให้ได้รับบาดเจ็บ หรือถึงเสียชีวิตได้
-  ข้อควรระวัง ถ้าใช้ผลิตภัณฑ์โดยไม่ได้อ่านข้อมูลที่ใช้ไว้ข้างได้ สัญลักษณ์นี้ อาจทำให้ได้รับบาดเจ็บเล็กน้อย อุปกรณ์เสียหาย หรืออาจสูญเสียข้อมูลที่มีค่าได้

**คำเตือน!**  
เพื่อหลีกเลี่ยงความเสี่ยงต่อการเกิดไฟไหม้หรือไฟฟ้าช็อต ห้าม ถอดแยกชิ้นส่วน ห้ามไม่ให้โดนน้ำ และห้ามใช้งานในสภาพแวดล้อมที่มีความชื้นสูง

### ข้อควรระวังทั่วไป

- อ่านคำแนะนำทั้งหมด** — ก่อนใช้งานผลิตภัณฑ์ ให้อ่านคำแนะนำในการใช้งานทั้งหมด เก็บคู่มือการใช้งานและเอกสารทั้งหมดเพื่อใช้อ้างอิงในอนาคต
- การทำความปลอดภัย** — ถอดปลั๊กผลิตภัณฑ์นี้ออกจากช่องเสียบปลั๊กไฟ ก่อนทำความสะอาด ใช้เฉพาะผ้าชุบน้ำในการทำความสะอาดเท่านั้น ห้ามใช้น้ำยาทำความสะอาดที่เป็นของเหลวหรือสเปรย์ทุกชนิด รวมทั้งสารละลายอินทรีย์ทุกชนิดเพื่อทำความสะอาดผลิตภัณฑ์
- อุปกรณ์เสริม** — เพื่อความปลอดภัยและเพื่อหลีกเลี่ยงความเสียหายที่อาจเกิดกับผลิตภัณฑ์ ให้ใช้เฉพาะอุปกรณ์เสริมที่แนะนำโดย Olympus เท่านั้น
- น้ำและความชื้น** — สำหรับข้อควรระวังเกี่ยวกับผลิตภัณฑ์ที่ได้รับการออกแบบให้ใช้งานได้ในทุกสภาพอากาศ ให้อ่านส่วนที่เกี่ยวกับความทนทานต่อสภาพอากาศ
- สถานที่ตั้ง** — เพื่อหลีกเลี่ยงความเสียหายที่อาจเกิดกับผลิตภัณฑ์ ให้ยึดผลิตภัณฑ์อย่างปลอดภัยด้วยขาตั้งกล้อง แทนยึด หรือ โครงยึดที่มั่นคง

- แหล่งพลังงาน** — เชื่อมต่อผลิตภัณฑ์เข้ากับแหล่งพลังงานที่ระบุไว้บนฉลากของผลิตภัณฑ์เท่านั้น
- ฟ้าผ่า** — หากเกิดพายุฟ้าคะนองขณะใช้อะแดปเตอร์ USB-AC ให้ถอดอะแดปเตอร์ออกจากช่องเสียบปลั๊กไฟทันที
- วัตถุแปลกปลอม** — เพื่อหลีกเลี่ยงไม่ให้ได้รับบาดเจ็บ ห้ามใส่วัตถุที่เป็นโลหะลงในผลิตภัณฑ์
- ความร้อน** — ห้ามใช้หรือเก็บผลิตภัณฑ์ไว้ใกล้กับแหล่งพลังงานความร้อนใดๆ เช่น หม้อน้ำ เครื่องทำความร้อน เตาไฟ หรืออุปกรณ์หรือเครื่องใช้ไฟฟ้าใดๆ ที่ก่อให้เกิดความร้อน รวมถึงเตาอบไมโครเวฟไฟเบอร์

### การถือกล้อง

-  **คำเตือน**
  - ห้ามใช้กล้องใกล้กับบริเวณที่มีแก๊สซึ่งติดไฟหรือระเบิดได้ง่าย
  - ห้ามยิงแฟลชและไฟ LED (รวมทั้งแสงไฟช่วยโฟกัส) เข้าหาคน (ทารก เด็กเล็ก ฯลฯ) ในระยะใกล้
  - กล้องควรถอยห่างจากผิวหนังของวัตถุตัวแบบอย่างน้อย 1 เมตร การยิงแฟลชในระยะใกล้กับดวงตาคนมากเกินไป อาจทำให้มองไม่เห็นชั่วขณะ
  - **ไม่ให้เด็กและทารกอยู่ห่างจากกล้อง**
  - ใช้และเก็บกล้องให้พ้นจากมือเด็กเล็กและทารกเสมอ เพื่อป้องกันเหตุอันคร่าขวัญไปนี้ ซึ่งอาจทำให้ได้รับบาดเจ็บรุนแรง:
    - คัดฟันกับสายคล้องกล้อง ทำให้สายรัดคอได้
    - กลืนแบตเตอรี่ การ์ด หรือชิ้นส่วนเล็กอื่นๆ โดยไม่ได้ตั้งใจ
    - ยิงแฟลชไปที่ดวงตาของเด็กหรือตาเด็กคนอื่นๆ โดยไม่ได้ตั้งใจ
    - ได้รับบาดเจ็บจากชิ้นส่วนที่เคลื่อนที่ของกล้อง โดยไม่ได้ตั้งใจ
- ห้ามใช้กล้องส่องแสงอาทิตย์หรือแสงจางอื่นๆ
- ห้ามใช้หรือเก็บกล้องในสถานที่ที่มีฝุ่นละอองหรือมีความชื้น
- ห้ามใช้ที่มีแบตเตอรี่ ชดเชยแฟลช
- ใช้การ์ดหน่วยความจำ SD/SDHC/SDXC หรือการ์ด Eye-Fi เท่านั้นอย่าใช้การ์ดชนิดอื่น
- ถ้าหากท่านเสียบการ์ดชนิดอื่นลงในกล้องโดยบังเอิญ ให้ถอดตัวแทนจำหน่ายหรือศูนย์บริการที่ได้รับอนุญาต ออกจากภายนอกเครื่องการ์ดออก
- หากคุณพบว่าตัวแปลงไฟ USB-AC ร้อนจัด หรือหมกหมมไม่ปกติ หรือมีควันไหลออกจากตัวเสียบติดผนังทันทีที่เสียบและเหตุการณ์ใช้งานแล้วติดตัวแทนที่ได้รับบริการแต่งตั้งหรือศูนย์บริการ

### ข้อควรระวัง

- **หยุดใช้กล้องทันที** ถ้าสังเกตเห็นกลิ่น เสียง หรือควันรอบๆ ที่ผิดปกติ
- ห้ามถอดแบตเตอรี่ออกโดยใช้มือเปล่า เนื่องจากอาจทำให้เกิดไฟลวกมือได้
- **อย่ากัด หรือใช้กล้องถ่ายรูปในขณะที่มีอาการ**

- ห้ามทิ้งกล้องไว้ในสถานที่ซึ่งอาจเกิดอุณหภูมิสูงมากได้
- การกระทำดังกล่าวอาจทำให้ชิ้นส่วนสึกหรอ และในบางสถานการณ์ อาจทำให้กล้องติดไฟได้ ห้ามใช้เครื่องชาร์จหรืออะแดปเตอร์ USB-AC ถ้าเครื่องชาร์จมีสีปกคลุมอยู่ (เช่น ผ้าไหม) เนื่องจากอาจทำให้เกิดความร้อนสูงเกินไป และเกิดไฟไหม้ได้
- **กล้องด้วยตัวควบคุมระยะรังสี เพื่อหลีกเลี่ยงการใหม่ที่อุณหภูมิค่า**
  - กล้องประกอบไปด้วยชิ้นส่วนที่เป็นโลหะ หากมีความร้อนสูงเกินไป อาจทำให้เกิดการใหม่ที่อุณหภูมิค่าได้ ให้เวลาให้กล้องเย็นลงก่อนใช้ใหม่:
  - เมื่อใช้งานเป็นระยะเวลานานกล้องจะร้อน ถ้ากล้องอยู่ในช่วงนี้ อาจทำให้เกิดการใหม่ที่อุณหภูมิค่าได้
  - ในสถานที่ซึ่งอุณหภูมิเย็นมาก อุณหภูมิของตัวกล้องอาจลดต่ำกว่าอุณหภูมิแวดล้อม ถ้าเป็นไปได้ให้สวมถุงมือ เมื่อถือกล้องในที่ที่มีอุณหภูมิเย็น
- **รมีटरวังสามคัลลิ่ง**
  - รมีटरวังสามคัลลิ่งเมื่อถือกล้อง สายคล้องอาจเกี่ยวกับวัตถุที่ยื่นออกมาได้ง่าย และอาจทำให้เกิดความเสียหายรุนแรง
- ขณะส่ายกล้อง ให้ถอดอุปกรณ์เสริมที่ไม่ใช่ยี่ห้อ Olympus ของแท้ ออกให้หมด เช่น ขาตั้งกล้อง (แยกจำหน่าย)

#### ข้อควรระวังในการใช้งานแบตเตอรี่

ปฏิบัติตามคำแนะนำที่สำคัญเหล่านี้เพื่อป้องกันไม่ให้เกิดความร้อน ร้อนเกิน ไป โคม่า ระเบิด หรือเกิดไฟไหม้หรือไฟไหม้ได้

#### ⚠️ อันตราย

- กล้องนี้ใช้แบตเตอรี่ลิเทียมไอออนที่ออกแบบมาเฉพาะสำหรับ Olympus ชาร์จแบตเตอรี่ด้วยตัวแปลงไฟ USB-AC หรือเครื่องชาร์จที่กำหนด ห้ามใช้ตัวแปลงไฟ USB-AC หรือเครื่องชาร์จชนิดอื่น
- ระวังไม่ให้แบตเตอรี่หรือใหม่
- รมีटरวังเมื่อถือกล้องใช้แบตเตอรี่เพื่อป้องกันไม่ให้แบตเตอรี่สัมผัสกับวัตถุที่เป็นโลหะ เช่น เครื่องประดับ เข็ม เข็มขัด ฯลฯ
- ห้ามเก็บแบตเตอรี่ไว้ในที่แสงแดดส่องถึงโดยตรง หรือมีอุณหภูมิสูง เช่น ในรถยนต์ที่ร้อน อยู่ใกล้กับแหล่งกำเนิดความร้อน ฯลฯ
- เพื่อป้องกันไม่ให้แบตเตอรี่รีไซเคิล หรือใช้แบตเตอรี่เสียหาย ให้ปฏิบัติตามคำแนะนำทั้งหมดในวิธีการใช้งานแบตเตอรี่อย่างระมัดระวัง ห้ามพยายามถอด ประกอบแบตเตอรี่ หรือทำการดัดแปลงใดๆ เช่น บัดกรี ฯลฯ
- ถ้าของเหลวจากแบตเตอรี่สัมผัสโดนดวงตา ให้ล้างตาด้วยน้ำเย็นที่สะอาดทันที และไปพบแพทย์ทันที
- เก็บแบตเตอรี่ให้ห่างจากมีดเด็กเล็กเสมอ ถ้าเด็กกลืนแบตเตอรี่โดยไม่ได้ตั้งใจ ให้ไปพบแพทย์ทันที
- หากคุณไม่สามารถถอดแบตเตอรี่ออกจากกล้องได้ ให้ติดต่อตัวแทนที่ได้รับการแต่งตั้ง หรือศูนย์บริการ ห้ามถอดแบตเตอรี่โดยใช่แรง ความเสียหายที่เกิดขึ้นภายนอกกับแบตเตอรี่ (รอยขีดข่วน ฯลฯ) อาจทำให้เกิดความร้อน หรือการระเบิดได้

#### ⚠️ คำเตือน

- เก็บแบตเตอรี่ไว้ในที่แห้งตลอดเวลา
- เพื่อป้องกันไม่ให้เกิดความร้อน ร้อนเกิน ไป หรือเกิดไฟไหม้หรือระเบิด ให้ใช้เฉพาะแบตเตอรี่ที่แนะนำไว้ใช้กับผลิตภัณฑ์เท่านั้น
- ใส่แบตเตอรี่อย่างระมัดระวังตามที่อธิบายในคำแนะนำการใช้งาน
- ถ้าชาร์จแบตเตอรี่ไม่เต็มภายในระยะเวลาที่ระบุไว้ ให้หยุดชาร์จ และห้ามใช้แบตเตอรี่ดังกล่าว
- ห้ามใช้แบตเตอรี่ ถ้าแบตเตอรี่มีรอยแตกหรือแยกส่วน
- ถ้าแบตเตอรี่รีไซเคิลเปลี่ยนหรือผิดรูป หรือมีความผิดปกติใดๆ ระหว่างการใช้งาน ให้หยุดใช้กล้อง
- ถ้าของเหลวจากแบตเตอรี่รีไซเคิลมาโดนเสื้อผ้าหรือผิวหนัง ให้ถอดเสื้อผ้า และล้างบริเวณนั้นด้วยน้ำเย็นสะอาดทันที ถ้าของเหลวทำให้ผิวหนังไหม้ ให้ไปพบแพทย์ทันที
- ไม่ให้แบตเตอรี่กระทบกระแทกอย่างรุนแรง หรือสัมผัสเทียนอย่างต่อเนื่อง

#### ⚠️ ข้อควรระวัง

- ก่อนใส่แบตเตอรี่ ให้ตรวจสอบแบตเตอรี่ด้วยความระมัดระวังเสมอว่ามีรอยร้าว เปลี่ยนสี บิดงอ หรือความผิดปกติใดๆ หรือไม่
- แบตเตอรี่อาจร้อนในระหว่างการใช้งานเป็นระยะเวลานาน เพื่อหลีกเลี่ยง
  - ไม่ให้เกิดการใหม่ ห้ามถอดแบตเตอรี่ทันทีหลังจากใช้กล้อง
  - ถอดแบตเตอรี่ออกจากกล้องเสมอ ก่อนเก็บกล้องโดยไม่ใช้งานเป็นระยะเวลานาน
- กล้องนี้ใช้แบตเตอรี่ลิเทียมไอออนของ Olympus หนึ่งก้อน (LI-42B) ห้ามใช้แบตเตอรี่ชนิดอื่น
- ถ้าเปลี่ยนแบตเตอรี่เป็นประเภทที่ไม่ถูกต้อง อาจมีความเสี่ยงทำให้เกิดการระเบิดได้
- เมื่อเก็บแบตเตอรี่ไว้เป็นเวลานานๆ เลือกที่อุณหภูมิค่าเพื่อเก็บ
- โปรดนำแบตเตอรี่กลับมาใช้ใหม่เพื่อช่วยรักษาแหล่งพลังงานของโลก เมื่อต้องทิ้งแบตเตอรี่ที่เสีย ให้แน่ใจว่าได้ควบคุมขีดรีไซเคิลของแบตเตอรี่แล้ว และให้ปฏิบัติตามกฎหมายและข้อกำหนดของท้องถิ่นเสมอ

#### ตัวแปลงไฟ USB-AC

- ตัวแปลงไฟ USB-AC F-2AC ที่ใหม่ด้วย ถูออกแบบมาให้ใช้งานกับกล้องนี้เท่านั้น ไม่สามารถชาร์จกล้องอื่นด้วยตัวแปลงไฟ USB-AC นี้
- อย่าต่อตัวแปลงไฟ USB-AC F-2AC ที่ใหม่ด้วยเข้ากับอุปกรณ์อื่นนอกเหนือจากกล้องนี้
- สำหรัยตัวแปลงไฟ USB-AC ชนิดเสียบปลั๊ก: ตัวแปลงไฟ USB-AC F-2AC ที่ใหม่ด้วยดีต่อวางในตำแหน่งแนวตั้ง หรือวางตั้งบนพื้น

### การใช้ตัวแปลงไฟ AC ที่จำหน่ายต่างหาก

ตัวแปลงไฟ USB-AC F-3AC (แยกจำหน่าย) สามารถใช้งานกับกล้องรุ่นนี้ได้ อย่าใช้ตัวแปลงไฟ AC สั้นใดที่นอกเหนือไปจากที่ได้กำหนดไว้ เมื่อใช้ F-3AC ต้องตรวจให้แน่ใจว่าได้ใช้สาย USB ที่มาพร้อมกันกล้องนี้ อย่าใช้ตัวแปลงไฟ AC สั้นใดกับกล้องนี้ ไม่สามารถถ่ายภาพได้เมื่อใช้ F-3AC

### การใช้ที่ชาร์จไฟซึ่งมีจำหน่ายต่างหาก

ที่ชาร์จไฟ (LI-41C: แยกจำหน่าย หรือ UC-50 และ UC-42BC: แยกจำหน่าย) สามารถใช้เพื่อชาร์จแบตเตอรี่ได้

### การใช้เครื่องชาร์จของท่านกับตัวแปลงไฟ USB-AC ในต่างประเทศ

- ตัวแปลงไฟ USB-AC สามารถใช้งานได้กับแหล่งจ่ายไฟตามบ้านส่วนมากที่มีแรงดันในช่วง 100 V ถึง 240 V AC (50/60Hz) ทั่วโลก อย่างไรก็ตาม เต้าเสียบไฟ AC ดัดแปลงอาจจะมีรูปร่างที่แตกต่างกันไปตามประเทศและท้องถิ่นที่ท่านใช้งาน ดังนั้นอาจต้องใช้ตัวแปลงปลั๊กไฟสำหรับตัวแปลงไฟ USB-AC ที่เข้ากับเต้าเสียบชนิดหนึ่ง สอบถามรายละเอียดจากร้านเครื่องไฟฟ้าในท้องถิ่นหรือบริษัทผู้เกี่ยวข้อง
- อย่าใช้ตัวแปลงแรงดันไฟสำหรับการเดินทาง เนื่องจากอาจทำให้เครื่องชาร์จและตัวแปลงไฟ USB-AC ของท่านเสียหายได้

### เครื่องหมายการค้า

- IBM เป็นเครื่องหมายการค้าจดทะเบียนของ International Business Machines Corporation
- Microsoft และ Windows เป็นเครื่องหมายการค้าจดทะเบียนของ Microsoft Corporation
- Macintosh เป็นเครื่องหมายการค้าของ Apple Inc.
- โลโก้ SDHC/SDXC เป็นเครื่องหมายการค้า
- Eye-Fi เป็นเครื่องหมายการค้าจดทะเบียนของ Eye-Fi, Inc.
- บริษัทและชื่อผลิตภัณฑ์อื่นๆ ทั้งหมดเป็นเครื่องหมายการค้าจดทะเบียนและ/หรือเครื่องหมายการค้าของเจ้าของนั้น
- มาตรฐานสำหรับระบบชื่อไฟล์ของกล้องที่อ้างอิงในคู่มือนี้เป็นมาตรฐาน "Design rule for Camera File system/DCF" ที่กำหนดโดย Japan Electronics and Information Technology Industries Association (JEITA)

Powered by ARCSOFT.

สาย USB	CB-USB7
สาย AV	CB-AVC5
แบตเตอรี่เสริมไอออน	LI-42B
ตัวแปลงไฟ USB-AC	F-2AC-2B/F-2AC-1C/F-2AC-3C/ F-2AC-4C/F-2AC-5C/F-2AC-1D/ F-2AC-3D/F-2AC-4D/F-2AC-5D/ F-2AC-6D
สภาพแวดล้อมในการใช้งานอุณหภูมิ	0°C ถึง 40°C (ใช้งาน) / -20°C ถึง 60°C (เก็บรักษา)

- Cảm ơn bạn đã mua máy ảnh kỹ thuật số Olympus. Đọc kỹ những hướng dẫn này.
- Chúng tôi đề nghị bạn chụp thử để làm quen với máy ảnh trước khi chụp các bức ảnh quan trọng.
- Với mong muốn luôn cải tiến các sản phẩm, Olympus bảo lưu quyền cập nhật hoặc chỉnh sửa thông tin có trong sách hướng dẫn này.
- Các hình minh họa cho màn hình và máy ảnh có trong sách hướng dẫn này được tạo ra trong quá trình phát triển có thể khác với sản phẩm thực. Trừ khi được chỉ định khác, giải thích về các minh họa này là dành cho VH-210.

Máy ảnh bạn mua được cung cấp CD-ROM Sách Hướng dẫn Sử dụng. Để biết thông tin chi tiết về tất cả các tính năng, vui lòng tham khảo trong CD-ROM. Cần có Adobe Reader để xem Sách Hướng dẫn Sử dụng.

## Chuẩn bị máy ảnh

### Gắn pin và thẻ nhớ

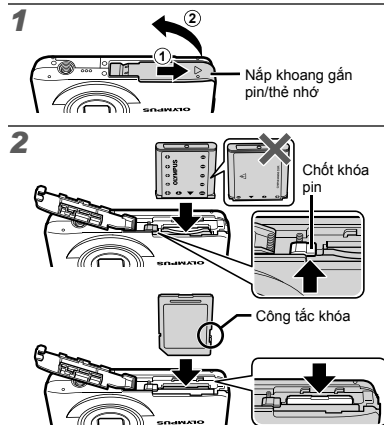

- 1 Gắn pin vào theo hình minh họa với dấu hiệu hướng về núm khóa pin.
- 2 Hư hại phía bên ngoài pin (như các vết xước, v.v...) có thể làm cho pin bị nóng hoặc có thể gây nổ.
- 3 Lắp pin trong khi trượt chốt khóa pin theo hướng mũi tên.
- 4 Ấn thẻ nhớ vào khoang thẻ tới khi nghe tiếng tách báo thẻ đã vào vị trí.
- 5 Đảm bảo đóng nắp khoang gắn pin/thẻ nhớ khi sử dụng máy ảnh.
- 6 Trượt chốt khóa pin theo hướng mũi tên để mở khóa rồi tháo pin ra.
- 7 Tắt máy ảnh trước khi mở nắp khoang pin/thẻ nhớ.
- 8 Luôn sử dụng thẻ SD/SDHC/SDXC hoặc thẻ Eye-Fi cho máy ảnh này. Không được gắn các loại thẻ nhớ khác.
- 9 Không được chạm trực tiếp vào mặt tiếp xúc của thẻ.

### Sạc pin bằng bộ chuyển đổi điện nguồn USB-AC kèm theo máy ảnh

- ❗ Bộ chuyển điện F-2AC USB-AC kèm theo (sau đây được hiểu là adapter USB-AC) sẽ thay đổi tùy vào khu vực bạn mua máy ảnh. Nếu bạn nhận loại adapter USB-AC kiểu cắm phích, cắm trực tiếp vào ổ cắm điện AC.
- ❗ Bộ chuyển đổi điện nguồn USB-AC kèm theo máy ảnh được thiết kế cho mục đích sạc pin và xem lại. Không chụp hình khi đang kết nối bộ chuyển điện AC với máy ảnh.

### Kết nối máy ảnh

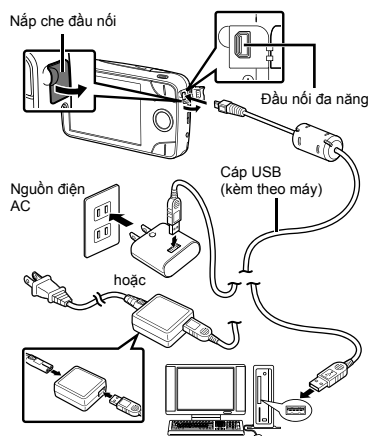

- ❗ Pin thường không được sạc đủ khi xuất hàng. Trước khi sử dụng, hãy đảm bảo đã sạc pin đến khi đèn chỉ báo tắt (tối đa 3 giờ).

- ❗ Nếu đèn chỉ báo không bật sáng, bộ chuyển đổi điện nguồn USB-AC không được nối đúng cách với máy ảnh, hoặc pin, máy ảnh, hay bộ chuyển đổi điện nguồn USB-AC có thể bị hư.

### Cài đặt bằng đĩa CD kèm theo

- ❗ Cài đặt phần mềm máy vi tính [it] bằng đĩa CD kèm theo chỉ sử dụng được trên máy vi tính Windows.

### Windows

#### 1 Đưa đĩa CD kèm theo máy vào ổ CD-ROM.

##### Windows XP

- Một hộp thoại "Thiết lập" sẽ được hiển thị.

##### Windows Vista/Windows 7

- Một hộp thoại Chạy Tự Động sẽ được hiển thị. Nhấp "OLYMPUS Setup" để hiển thị hộp thoại "Thiết lập".

- ❗ Nếu hộp thoại "Thiết lập" không được hiển thị, lựa chọn "Máy tính của Tôi" (Windows XP) hoặc "Máy tính" (Windows Vista/Windows 7) từ menu khởi động. Nhấp đôi biểu tượng CD-ROM (OLYMPUS Setup) để mở cửa sổ "OLYMPUS Setup" và sau đó nhấp đôi vào "Launcher.exe".

- ❗ Nếu một hộp thoại "User Account Control" (Quản Lý Tài Khoản Người Dùng) được hiển thị, nhấp "Yes" (Có) hoặc "Continue" (Tiếp Tục).

#### 2 Đăng ký sản phẩm Olympus của bạn.

- Nhấp vào nút "Đăng ký" và làm theo hướng dẫn trên màn hình.

- ❗ Để ghi lại thông tin máy ảnh, cần phải kết nối máy ảnh vào máy vi tính.

- ❗ Nếu không có gì hiển thị trên màn hình máy ảnh thậm chí sau khi kết nối máy ảnh với máy tính, pin có thể bị cạn kiệt. Hãy để máy ảnh tiếp tục kết nối với máy tính cho đến khi đã sạc xong pin, sau đó ngắt kết nối và kết nối lại máy ảnh.

### 3 Cài đặt tài liệu hướng dẫn sử dụng máy ảnh.

- Nhấp vào nút "Hướng dẫn Sử dụng Máy ảnh" và làm theo hướng dẫn trên màn hình.

#### Macintosh

Mac OS X v10.4.11~v10.6

### 1 Đưa đĩa CD kèm theo máy vào ổ CD-ROM.

- Nhấp đôi biểu tượng CD (OLYMPUS Setup) trên desktop.

### 2 Sao chép tài liệu hướng dẫn sử dụng máy ảnh.

- Nhấp vào nút "Hướng dẫn Sử dụng Máy ảnh" để mở thư mục chứa các hướng dẫn sử dụng máy ảnh. Sao chép thủ công ngôn ngữ của bạn vào máy tính.

#### Ngôn ngữ, ngày, giờ và múi giờ

Bạn có thể chọn ngôn ngữ cho các menu và thông báo được hiển thị trên màn hình. Ngoài ra, ngày và giờ được cài ở đây sẽ được lưu lại vào tên tập tin ảnh, bản in ngày giờ và các dữ liệu khác.

### 1 Bấm nút ON/OFF để bật máy ảnh. Sau đó sử dụng $\Delta \nabla \langle \rangle$ để chọn ngôn ngữ của bạn và bấm nút $\odot$ .

- Có thể sử dụng menu để thay đổi ngôn ngữ đã chọn.  $\odot$  (Ngôn ngữ)

### 2 Sử dụng $\Delta \nabla$ để chọn năm cho [Y] trên màn hình cài đặt ngày và giờ.

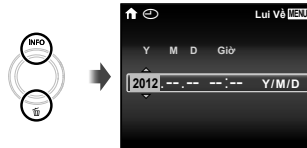

### 3 Bấm $\triangleright$ để lưu cài đặt cho [Y].

### 4 Như trong bước 2 và 3, sử dụng $\Delta \nabla \langle \rangle$ và để cài đặt [M] (tháng), [D] (ngày), [Giờ] (giờ và phút) và [Y/M/D] (theo thứ tự ngày) và sau đó bấm nút $\odot$ .

- Để cài đặt chính xác hơn, bấm nút  $\odot$  khi tín hiệu thời gian là 00 giây khi cài đặt phút.
- Có thể sử dụng menu để thay đổi ngày giờ đã chọn.  $\odot$  (Ngày/giờ)

### 5 Sử dụng $\langle \rangle$ để chọn múi giờ trong nước của bạn và bấm nút $\odot$ .

- Sử dụng  $\Delta \nabla$  để bật hoặc tắt thời gian tiết kiệm ánh sáng ngày ([Mùa Hè]).



- Có thể sử dụng menu để thay đổi múi giờ đã chọn. [Giờ Quốc Tế]

## Chụp ảnh, Xem và Xóa

### Chụp với giá trị khẩu độ và tốc độ màn trập tối ưu [C.Trình Tự Động]

Ở chế độ này, các cài đặt chụp tự động sẽ được kích hoạt, đồng thời cho phép thay đổi một loạt các chức năng chụp khác trong menu như bù lộ sáng, cân bằng trắng, v.v... khi cần thiết.

#### 1 Bấm nút ON/OFF để bật máy ảnh.

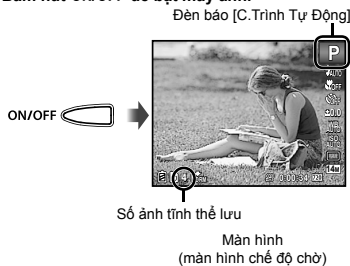

- ⚠ Nếu đèn báo [C.Trình Tự Động] không được hiển thị, bấm < để hiển thị menu chức năng và sau đó đặt chế độ chụp sang P.
- ⚠ Nhấn lại nút ON/OFF để tắt máy ảnh.

#### 2 Cảm máy và tạo khuôn hình.

#### 3 Bấm nút bấm chụp nửa chừng để lấy nét cho vật thể.

- Khi máy đã lấy được nét cho vật thể, độ lộ sáng được khóa lại (giá trị tốc độ màn trập và khẩu độ được hiển thị), và đánh dấu mục tiêu AF chuyển sang màu xanh lục.
- Máy không thể thực hiện lấy nét tự động khi đánh dấu mục tiêu AF hiển thị màu đỏ. Thử lấy nét lại.

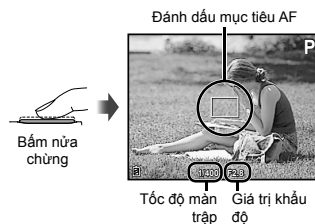

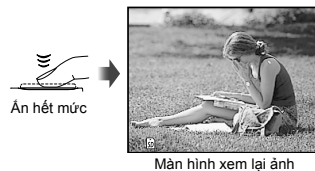

#### 4 Để chụp ảnh, bấm nút bấm chụp nhẹ nhàng cho đến hết tầm trong lúc cảm chắc máy để không bị rung.



## Quay phim

**1** Bấm nút  để bắt đầu quay.

 Âm thanh cũng sẽ được ghi lại.

**2** Bấm nút  một lần nữa để kết thúc quay.

### Sử dụng chế độ thu phóng

Bấm nút thu phóng để điều chỉnh phạm vi chụp hình.

Bấm nút góc rộng (W)      Bấm nút góc hẹp (T)





Vạch thu phóng



### Sử dụng đèn chớp

**1** Chọn lựa chọn đèn chớp trong menu chức năng chụp.

**2** Sử dụng  để chọn phương án cài đặt rồi bấm nút  để chọn.

## Xem hình ảnh

**1** Bấm nút .



Số khung/Tổng số ảnh



Hình ảnh phát lại

**2** Sử dụng  để chọn một hình ảnh.



 Giữ  để tua đi nhanh và giữ  để tua lại.

### Phát lại phim

Chọn một phim rồi bấm nút .







## Xóa hình ảnh trong khi phát lại (Xóa từng hình ảnh)

- 1 Hiện thị hình ảnh bạn muốn xóa và bấm .



- 2 Bấm  để chọn [Xóa], rồi bấm nút .



## Xem mục lục và xem cận cảnh

Xem trích dẫn giúp nhanh chóng chọn được ảnh cần tìm. Xem cận cảnh (phóng đại tới 10x) cho phép kiểm tra chi tiết ảnh.



- 1 Bấm nút thu phóng.



## Để chọn một ảnh ở chế độ xem mục lục

Sử dụng các nút   để chọn một ảnh, rồi bấm nút  để hiển thị ảnh được chọn ở chế độ xem một ảnh.

## Để cuộn hình ảnh ở chế độ xem cận cảnh

Sử dụng   để dịch chuyển vùng đang được xem.





## CÁC BIỆN PHÁP AN TOÀN



**CẢN TRỌNG**  
NGUY CƠ GÂY SỐC ĐIỆN  
KHÔNG ĐƯỢC MỜ RA



CẢN TRỌNG: ĐỂ GIẢM THIỂU NGUY CƠ GÂY SỐC ĐIỆN,  
KHÔNG ĐƯỢC THẢO NẬP CHE (HOẶC MẶT SAU).  
KHÔNG ĐƯA CÁC VẬT NGƯỜI DÙNG TỰ SỬA CHỮA VÀO  
BÊN TRONG.  
YÊU CẦU THỰC HIỆN SỬA CHỮA BỞI NHÂN  
VIÊN CỐ CHUYÊN MÔN CỦA OLYMPUS.

-  Một đầu chặm than đặt trong hình tam giác sẽ cảnh báo bạn về các hướng dẫn hành và bảo trì quan trọng trong tài liệu đi kèm với sản phẩm.
-  NGUY HIỂM Nếu sử dụng sản phẩm không xem xét kỹ các thông tin được cung cấp cạnh biểu tượng này có thể dẫn đến bị thương nặng hoặc tử vong.
-  CẢNH BÁO Nếu sử dụng sản phẩm không xem xét kỹ các thông tin được cung cấp cạnh biểu tượng này có thể dẫn đến bị thương hoặc tử vong.
-  CẢN TRỌNG Nếu sử dụng sản phẩm không xem xét kỹ các thông tin được cung cấp cạnh biểu tượng này có thể làm người sử dụng bị thương nhẹ, gây hư hỏng thiết bị hoặc mất các dữ liệu quan trọng.

**CẢNH BÁO!**  
ĐỂ TRÁNH GÂY HỎA HOAN HOẶC SỐC ĐIỆN, KHÔNG BAO GIỜ ĐƯỢC THẢO RỜI, ĐỂ SẢN PHẨM NÀY GẬP NƯỚC HOẶC SỬ DỤNG TRONG MÔI TRƯỜNG CÓ ĐỘ ẨM CAO.

## Các biện pháp Phòng ngừa chung

**Đọc kỹ Tất cả những Hướng dẫn** — Trước khi sử dụng sản phẩm, hãy đọc tất cả những hướng dẫn sử dụng. Cát giữ tất cả các tài liệu và hồ sơ để tham khảo sau này.

**Vệ sinh** — Luôn luôn tháo thiết bị ra khỏi ổ cắm điện trước khi vệ sinh máy. Chỉ sử dụng vải thấm nước để vệ sinh. Không bao giờ sử dụng bất cứ loại bộ lau chùi bằng dung dịch hoặc hơi nước nào, cũng như bất cứ loại dung môi hữu cơ nào khác để vệ sinh máy ảnh.

**Thiết bị đi kèm** — Để đảm bảo sự an toàn của bạn và tránh làm hư hỏng sản phẩm này, hãy chỉ sử dụng những sản phẩm do Olympus đề xuất.

**Nước và Độ ẩm** — Để biết các biện pháp phòng ngừa đối với các sản phẩm được thiết kế chịu đựng được thời tiết, hãy đọc kỹ phần chịu đựng được thời tiết.

**Địa điểm** — Để tránh làm hỏng sản phẩm, hãy gắn sản phẩm chắc chắn trên chân máy ảnh, chân đế hoặc giá đỡ.

**Nguồn Điện** — Chỉ được kết nối sản phẩm này vào nguồn điện được mô tả trên nhãn sản phẩm.

**Sắm chộp** — Nếu xảy ra bảo hiểm sắm chộp trong lúc sử dụng bộ chuyển đổi điện nguồn AC, hãy tháo máy ảnh ra khỏi ổ cắm tường ngay lập tức.

**Ngoại vật** — Để tránh gây thương tích, đừng bao giờ đưa vật bằng kim loại vào bên trong sản phẩm.

**Nhiệt** — Không được sử dụng hoặc cất giữ sản phẩm này gần bất cứ nguồn nhiệt nào chẳng hạn như lò sưởi, bộ tản nhiệt, lò nướng hoặc bất cứ loại thiết bị hoặc đồ dùng gì dùng nào có phát sinh ra nhiệt, kể cả các bộ khuếch đại âm thanh nhỏ.

## Bảo quản Máy ảnh

### ⚠ CẢNH BÁO

- Không được sử dụng máy ảnh gần các nguồn khí dễ gây cháy nổ.
- Không được dùng đèn chớp và đèn báo LED (bao gồm đèn mỗi sáng AF) đối với mọi người (ví dụ như em bé sơ sinh, trẻ nhỏ, v.v...) ở khoảng cách gần.
  - Bàn phải dùng cách xa ít nhất là 1 m kể từ bề mặt của chủ thể của bạn.
- Việc chớp đèn flash quá gần ngay mắt của chủ thể có thể gây mất khả năng thị lực tạm thời.
- **Hãy giữ các trẻ nhỏ và em bé sơ sinh tránh xa khỏi máy ảnh.**
  - Luôn luôn sử dụng và cất giữ máy ảnh ngoài tầm với của trẻ nhỏ và em bé để ngăn ngừa những tình huống nguy hiểm sau đây có thể gây tổn thương nghiêm trọng:
    - Bị vướng dây đeo máy ảnh gây nghẹt thở.
    - Sự vụng vãi pin, thẻ nhớ hoặc các bộ phận nhỏ khác.
    - Sự vụng vãi sáng đèn chớp ngay vào mắt chúng hoặc trẻ khác.
    - Sự vụng vãi thương bởi những bộ phận chuyển động của máy ảnh.

• **Không được dùng máy ảnh nhìn vào mặt trời hoặc các nguồn ánh sáng mạnh.**

- Không được sử dụng hoặc cất giữ máy ảnh ở những nơi bụi bặm hoặc ẩm ướt.
- Không được để tay che đèn chớp khi chụp.
- **Chỉ dùng thẻ nhớ SD/SDHC/SDXC hoặc thẻ Eye-Fi.** Không bao giờ sử dụng các loại thẻ nhớ khác.
  - Nếu bạn tình cờ gắn một loại thẻ nhớ khác vào trong máy ảnh, hãy liên hệ với một nhà phân phối độc quyền hoặc trung tâm bảo dưỡng. Đừng cố dùng lực để tháo thẻ nhớ.
  - Nếu bạn thấy rằng bộ chuyển đổi USB-AC quá nóng hoặc nhận thấy có mùi, tiếng ồn bất thường hoặc có khói xung quanh, hãy rút phích cắm điện khỏi ổ cắm tường ngay lập tức và ngừng sử dụng. Sau đó hãy liên hệ nhà phân phối được ủy quyền hoặc trung tâm bảo hành.

### ⚠ CẢNH TRỌNG

- **Ngừng sử dụng máy ảnh ngay lập tức nếu bạn nhận thấy có bất cứ mùi, tiếng ồn hoặc khói bất thường xung quanh máy ảnh.**
  - Không bao giờ tháo pin ra bằng tay trần bởi như vậy có thể gây cháy hoặc bỏng tay bạn.
- Không bao giờ được cầm hay dùng máy ảnh khi tay ướt.
- Không được để máy ảnh ở những nơi có thể phải chịu nhiệt độ cực kỳ cao.
  - Nếu làm như vậy có thể sẽ gây xuống cấp các bộ phận và trong một số trường hợp sẽ làm máy ảnh bất lực. Không được sử dụng bộ sạc hoặc bộ chuyển đổi điện nguồn USB-AC nếu chúng bị che phủ (chẳng hạn như khi bị làm mờ che phủ). Nếu đây có thể gây quá nhiệt và dẫn đến hỏa hoạn.

- **Bảo quản máy ảnh cẩn thận để tránh bị bỏng do tích nhiệt.**
  - Khi máy ảnh có chứa các bộ phận bằng kim loại, việc quá nhiệt có thể gây bỏng do tích nhiệt. Cẩn phải chú ý những tình huống sau:
    - Khi sử dụng trong thời gian dài, máy ảnh sẽ trở nên nóng. Nếu bạn cầm máy ảnh trong trạng thái này có thể gây ra hiện tượng bỏng do tích nhiệt.
    - Ở những nơi phải chịu nhiệt độ cực kỳ lạnh, nhiệt độ của thân máy ảnh có thể thấp hơn nhiệt độ của môi trường. Nếu có thể, hãy mang găng tay khi bảo quản máy ảnh ở nhiệt độ lạnh.
- **Cẩn thận với dây đeo máy ảnh.**
  - Cẩn thận với dây đeo khi bạn mang máy ảnh. Nó có thể dễ dàng mắc vào các đồ dùng khác - và gây hư hỏng nghiêm trọng.
  - Trước khi di chuyển máy ảnh, tháo giá máy và tất cả các phụ kiện khác không phải của OLYMPUS.

## Các biện pháp Phòng ngừa Bảo quản Pin

**Tuân theo những hướng dẫn quan trọng sau đây để ngăn pin khỏi bị rò rỉ, quá nhiệt, cháy nổ hoặc gây sốc điện hoặc bỏng.**

### ⚠ NGUY HIỂM

- Máy ảnh này sử dụng loại bộ sạc do Olympus quy định. Sạc pin bằng bộ chuyển đổi điện nguồn USB-AC hoặc bộ sạc theo quy định. Không được sử dụng bất cứ bộ chuyển đổi điện nguồn USB-AC hoặc bộ sạc nào khác.
  - Không bao giờ làm nóng hoặc ngưng cháy pin.
  - Thực hiện các biện pháp phòng ngừa khi mang hoặc cất giữ pin để ngăn chúng tiếp xúc với bất cứ vật bằng kim loại nào chẳng hạn như đồ trang sức, chốt, khóa, v.v...
  - Không bao giờ được cất giữ pin ở nơi bị ánh sáng mặt trời chiếu trực tiếp hoặc dưới nhiệt độ cao như trong xe hơi đang nóng, gần một nguồn nhiệt, v.v...
  - Để ngăn ngừa pin rò rỉ hoặc hư hỏng các đầu cực, hãy cẩn thận tuân theo tất cả các hướng dẫn về việc sử dụng pin. Không bao giờ được cố gắng tháo rời pin hoặc chỉnh sửa pin bằng bất cứ cách nào, chẳng hạn như hàn chúng, v.v...
  - Nếu chất dịch của pin dính vào mắt bạn, hãy rửa sạch mắt ngay lập tức bằng nước lạnh sạch và đi khám bác sĩ ngay.
  - Luôn luôn cất giữ pin ngoài tầm với của trẻ nhỏ. Nếu trẻ vụng vãi nuốt phải pin cần phải đi khám bác sĩ ngay lập tức.
  - Nếu bạn không thể tháo pin khỏi máy ảnh, hãy liên hệ nhà phân phối được ủy quyền hoặc trung tâm bảo hành. Đừng cố dùng lực tháo pin.
    - Hư hỏng phần vỏ ngoài pin (trầy xước, v.v...) có thể làm phát sinh nhiệt hoặc gây nổ.
- ### ⚠ CẢNH BÁO
- Luôn luôn giữ cho pin khô ráo mọi lúc.
  - Để ngăn ngừa pin rò rỉ, quá nhiệt hoặc gây cháy nổ, chỉ sử dụng loại pin được khuyến cáo dùng cho sản phẩm này.
  - Lắp pin vào máy ảnh cẩn thận như được mô tả trong hướng dẫn sử dụng.
  - Nếu pin sạc không được sạc đầy trong khoảng thời gian quy định, hãy ngừng sạc và không dùng chúng nữa.
  - Không được sử dụng pin nếu chúng bị nứt hoặc vỡ.
  - Nếu pin rò rỉ, bị đổi màu hoặc biến dạng, hoặc trở nên bất thường như thể nào đó trong lúc sử dụng, hãy ngừng sử dụng máy ảnh.

- Nếu pin rò rỉ chất dịch lên quần áo hoặc da bạn, hãy cởi bỏ quần áo đó và dội sạch vùng bị dính bằng dòng nước lạnh, sạch ngay lập tức. Nếu chất dịch đó làm bỏng da bạn, hãy đi khám bác sĩ ngay lập tức.
- Không bao giờ được để pin phải chịu sốc mạnh hoặc rung đập liên tục.

#### **⚠ CẢN TRỌNG**

- Trước khi gắn pin phải luôn luôn kiểm tra pin cẩn thận xem có bị rò rỉ, đổi màu, vênh hoặc bất cứ hiện tượng bất thường nào không.
- Pin có thể sẽ trở nên nóng khi sử dụng trong một thời gian dài. Để tránh bị bỏng, không được tháo pin ngay lập tức ngay sau khi dùng máy ảnh xong.
- Luôn luôn tháo pin khỏi máy ảnh trước khi cất giữ máy ảnh trong thời gian dài.
- Máy ảnh này chỉ sử dụng pin Olympus lithium ion (LI-42B). Không được sử dụng các loại pin khác.
- Thay không đúng loại pin có thể dẫn đến nguy cơ gây nổ.
- Khi cất giữ pin trong thời gian dài, hãy chọn nơi mát mẻ để cất giữ.
- Vui lòng tái chế lại pin để giúp tiết kiệm tài nguyên trên hành tinh của chúng ta. Khi bạn bỏ đi các pin hỏng, hãy đảm bảo rằng đã bọc các điện cực của chúng lại và luôn tuân theo các luật lệ và quy định tại địa phương của bạn.

#### **Bộ chuyển đổi điện nguồn AC-USB**

- Bộ chuyển đổi điện nguồn USB-AC F-2AC kèm theo máy được thiết kế để dùng riêng cho máy ảnh này. Không thể sạc các máy ảnh khác bằng bộ chuyển đổi điện nguồn USB-AC này.
- Không được kết nối bộ chuyển đổi điện nguồn USB-AC F-2AC kèm theo máy ảnh tới thiết bị khác ngoài máy ảnh này.
- Đối với bộ chuyển đổi điện nguồn USB-AC cắm trực tiếp:  
Bộ chuyển đổi điện nguồn USB-AC (F-2AC) đi kèm được thiết kế cho vi tri đứng hoặc gắn trên sàn.

#### **Sử dụng bộ chuyển đổi điện nguồn AC bán riêng**

Có thể dùng adapter USB-AC F-3AC (được bán riêng) cho máy ảnh này. Không sử dụng bất kỳ adapter AC nào khác ngoài cái được chỉ định. Khi dùng F-3AC, hãy chắc chắn sử dụng cáp USB đi kèm theo máy ảnh này. Không sử dụng bất kỳ adapter nào khác cho máy ảnh này. Không chụp được khi sử dụng F-3AC.

#### **Sử dụng bộ sạc được bán riêng**

Bộ sạc (LI-41C: được bán riêng, hoặc UC-50 và UC-42BC: được bán riêng) có thể dùng để sạc pin.

#### **Sử dụng bộ sạc và bộ chuyển đổi điện nguồn USB-AC ở nước ngoài**

- Bộ sạc và bộ chuyển đổi điện nguồn USB-AC có thể sử dụng được ở hầu hết các nguồn điện nhà trong phạm vi từ 100 V đến 240 V AC (50/60Hz) trên khắp thế giới. Tuy nhiên, tùy theo quốc gia hoặc khu vực bạn tới, ổ cắm đầu ra AC trên tường có thể có hình dạng khác nhau vì vậy bộ sạc và bộ chuyển đổi điện nguồn USB-AC có thể cần tới một giác cắm thêm phù hợp với ổ điện ra trên tường. Để biết thêm chi tiết, hãy hỏi cửa hàng điện hoặc đại lý du lịch tại địa phương bạn.
- Không được sử dụng các bộ chuyển đổi điện áp do chúng có thể làm hư bộ sạc và bộ chuyển đổi điện nguồn USB-AC của bạn.

#### **Thương hiệu**

- IBM là nhãn hiệu thương mại đã đăng ký của Business Machines Corporation.
- Microsoft và Windows là nhãn hiệu thương mại đã đăng ký của Microsoft Corporation.
- Macintosh là nhãn hiệu thương mại của Apple Inc.
- Logo SDHC/SDXC là nhãn hiệu thương mại.
- Eye-Fi là nhãn hiệu thương mại đã đăng ký của Eye-Fi, Inc.
- Tất cả tên công ty và tên sản phẩm là nhãn hiệu thương mại/nhãn hiệu thương mại đã đăng ký của các chủ sở hữu tương ứng.
- Các tiêu chuẩn danh cho các hệ thống tập tin của máy ảnh được tham chiếu trong sách hướng dẫn này là các tiêu chuẩn về "Design rule for Camera File system/DCF" được qui định bởi Hiệp hội các Ngành điện tử và Công nghệ thông tin Nhật Bản (JEITA).

Powered by ARCSOFT.

<b>Cáp USB</b>	CB-USB7
<b>Cáp AV</b>	CB-AVC5
<b>Pin Lithium ion</b>	LI-42B
<b>Bộ chuyển đổi điện nguồn AC-USB</b>	F-2AC-2B/F-2AC-1C/F-2AC-3C/ F-2AC-4C/F-2AC-5C/F-2AC-1D/ F-2AC-3D/F-2AC-4D/F-2AC-5D/ F-2AC-6D
<b>Môi trường vận hành Nhiệt độ</b>	0°C đến 40°C (sử dụng) / -20°C đến 60°C (cất giữ)

- Olympus डिजिटल कैमरा खरीदने के लिये धन्यवाद। इन निर्देशों को कृपया ध्यान से पढ़ें।
  - कैमरे के साथ अभ्यस्त होने के लिये आप महत्वपूर्ण शॉट्स लेने से पहले कुछ परीक्षण शॉट्स लें।
  - इस निर्देशिका में दी गयी जानकारी को नवीन करने या बढ़ाने के सभी अधिकार Olympus अपने पास सुरक्षित रखता है।
  - इस निर्देशिका में दिये गये स्क्रीन और कैमरे के चित्र असल उत्पाद से भिन्न हो सकते हैं। जब तक अलग से निर्दिष्ट न हो, इन उदाहरणों के बारे में दिया वर्णन VH-210 के लिये दिया गया है।
- आपके खरीदे हुए कैमरे के साथ निर्देशिका CD-ROM में दी गई है। सभी सुविधाओं के बारे में विस्तृत जानकारी के लिए CD-ROM देखें। निर्देशिका देखने के लिए Adobe Reader आवश्यक है।

## कैमरा तैयार करना

### बैटरी और कार्ड को डालना

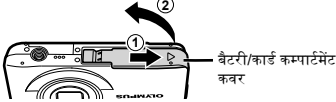
- 

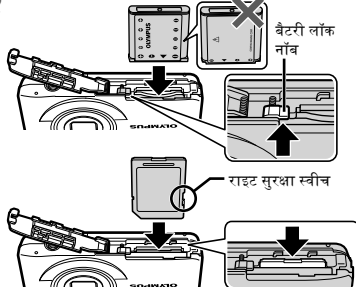
बैटरी/कार्ड कम्पार्टमेंट कवर
  - 

बैटरी लॉक नाँव

राइट सुरक्षा स्वीच
- ❗ चित्र में दर्शाए अनुसार बैटरी को डालें और ⊕ चिह्न को बैटरी लॉक नाँव की ओर रखें।
  - ❗ बैटरी की बाहरी सतह को पहुँचि क्षति (खरोंचे, आदि) के कारण गरमी पैदा हो सकती है अथवा विस्फोट हो सकता है।

68 HI

- ❗ तीर की दिशा में बैटरी लॉक नाँव को सरकाते हुए बैटरी डालें।
- ❗ कार्ड को सीधे डालें जब तक वह सही जगह पर जाकर बैठ नहीं जाता।
- ❗ कैमरे का उपयोग करते समय, सुनिश्चित करें कि बैटरी/कार्ड कक्ष का ढक्कन बंद है।
- ❗ अनलॉक करने के लिए बैटरी लॉक नाँव को तीर की दिशा में सरकाएँ और बैटरी को निकाल लें।
- ❗ बैटरी/कार्ड कक्ष को खोलने से पहले कैमरे को बंद कर दें।
- ❗ इस कैमरे के साथ हमेशा SD/SDHC/SDXC कार्ड या आय-फाय कार्ड का उपयोग करें। अन्य प्रकार के स्मृति कार्ड न डालें।
- ❗ कार्ड के संपर्क वाले भाग को सीधे मत छुएँ।

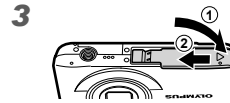

### शामिल किए गए USB-AC एडैप्टर से बैटरी को चार्ज करना

- ❗ शामिल किए गए F-2AC USB-AC एडैप्टर (जिसे अबसे USB-AC एडैप्टर कहा जाएगा) आपने कैमरे को जिस क्षेत्र से खरीदा हो उसके अनुसार अलग-अलग हो सकता है, यदि आपको प्लग-इन प्रकार का USB-AC एडैप्टर मिला हो, तो उसे सीधे एसी आउटलेट में डाल दें।
- ❗ शामिल किए गए USB-AC एडैप्टर को चार्ज करने और प्लेबैक करने के लिए डिजाइन किया गया है, जब एसी एडैप्टर कैमरे के साथ जुड़ा हो, तब तस्वीर न लें।

## कैमरा जोड़ना

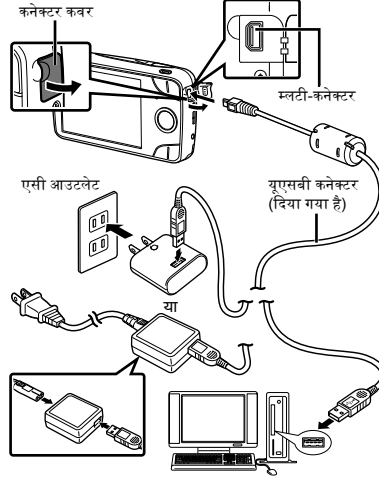

- ❗ खरीदते वक्त बैटरी पूरी तरह चार्ज नहीं होती है. उपयोग से पहले बैटरी को तब तक अवश्य चार्ज करें जब तक सूचक बत्ती बुझ न जाए (3 घंटों तक).
- ❗ यदि सूचक बत्ती नहीं जलती, तो कैमरा बैटरी के साथ ठीक से नहीं जुड़ा है, या कैमरा अथवा यूएसबी-एसी एडैप्टर ठीक से काम नहीं कर रहा हो सकता है.

## दी गई सीडी की मदद से सेटिंग अप

- ❗ दी गई सीडी की मदद से [ib] कंप्यूटर सॉफ्टवेयर को स्थापित करना केवल विंडोज कंप्यूटरों में संभव है.

## Windows

- 1 दी गई CD को CD-ROM में डालें।

## Windows XP

- एक "सेटअप" डाइलाग प्रदर्शित होगा।

## Windows Vista/Windows 7

- एक ऑटोरन डाइलाग प्रदर्शित होगा। "सेटअप" डाइलाग प्रदर्शित होने के लिए "OLYMPUS Setup" पर क्लिक करें।
- ❗ यदि "सेटअप" डाइलाग प्रदर्शित नहीं होता है, तो स्टार्ट मैनु से "मेरा कंप्यूटर" (Windows XP) या "कंप्यूटर" (Windows Vista/Windows 7) का चयन करें।
- ❗ "OLYMPUS Setup" विंडो प्रदर्शित होने के लिए, "CD-ROM (OLYMPUS Setup) आईकन पर डबलक्लिक करें और फिर, "Launcher.exe" पर डबलक्लिक करें।
- ❗ यदि "User Account Control" (युजर अकाउंट कंट्रोल) डाइलाग प्रदर्शित होता है तो "Yes" (हां) या "Continue" (जारी रखें) पर क्लिक करें।

## 2 अपना Olympus उत्पादन रजिस्टर करें।

- "पंजीकरण" बटन पर क्लिक करें और ऑन-स्क्रीन सूचनाओं का पालन करें।
- ❗ कैमरे को पंजीकृत करने के लिए, उसे कंप्यूटर के साथ जोड़ना होगा।
- ❗ कैमरा कम्प्यूटर से जोड़ने के बाद भी यदि कैमरे के स्क्रीन पर कुछ भी प्रदर्शित नहीं होता है, तो शायद बैटरी खाली हो गई होगी। बैटरी चार्ज होने तक कैमरा कम्प्यूटर से जोड़ कर रखें, फिर उसे डिस्कनेक्ट कर फिर रिकनेक्ट करें।

## 3 कैमरा मैन्युअल स्थापित करें।

- "कैमरा अनुदेश पुस्तक" पर क्लिक करें और ऑन-स्क्रीन निर्देशोंका पालन करें।

## Macintosh

Mac OS X v10.4.11-v10.6

## 1 दी गई CD को CD-ROM में डालें।

- डेस्कटॉप पर स्थित CD (OLYMPUS Setup) आइकन पर डबलक्लिक करें।

## 2 कैमरा मैन्युअल की प्रति बनाएँ।

- कैमरा मैन्युअल रखें हुए फोल्डर को खोलने के लिए "कैमरा अनुदेश पुस्तक" बटन पर क्लिक करें। आपकी भाषा के मैन्युअल कम्प्यूटर में रखने के लिए प्रति करें।

### भाषा, तिथि, समय और समय क्षेत्र

आप मानिटर पर दर्शाए जानेवाले मेनुओं और संदेशों के लिए भाषा चुन सकते हैं। साथ ही, यहाँ सेट की गई तिथि और समय को छवि फाइल नामों, तिथि प्रिंटों और अन्य डेटा पर सहेजा जाता है।

**1** कैमरे को चालू करने के लिए **ON/OFF** बटन को दबाएँ। उसके बाद अपनी भाषा चुनने के लिए  $\Delta \nabla \langle \rangle$  का प्रयोग करें और **OK** बटन को दबाएँ।

! चयनित भाषा बदलने के लिए मैन्यूज का उपयोग किया जा सकता है। [●●] (भाषा)

**2** तिथि और समय सेटिंग स्क्रीन में [v] के लिए वर्ष चुनने के लिए  $\Delta \nabla$  का प्रयोग करें।



**3** [v] के लिये नियोजन को रक्षित करने के लिये  $\triangleright$  दबायें।

**4** चरण 2 और 3 के ही समान [म] (महीना), [दि] (दिन), [समय] (घंटे और मिनट), और [व/म/दि] (तिथिक्रम) सेट करने के लिए  $\Delta \nabla \langle \rangle$  का प्रयोग करें, और **OK** बटन को दबाएँ।

! अधिक सटीक सेटिंग के लिए, मिनट सेट करने समय जब समय संकेत 00 सेकंड पर आ जाता है तो **OK** बटन को दबाएँ।

! चयन किया हुआ समय क्षेत्र बदलने के लिए मैन्यू का उपयोग किया जा सकता है। [●●] (तिथि/समय)

70 HI

**5** आपका होम समय क्षेत्र चयन करने के लिए  $\langle \rangle$  का प्रयोग करें और **OK** बटन दबाएँ।

● डेलीट सेवॉग समय ([गमियां]) चालू या बंद करने के लिए  $\Delta \nabla$  का प्रयोग करें।



! चयन किया हुआ समय क्षेत्र बदलने के लिए मैन्यू का उपयोग किया जा सकता है। [विश्व समय]

### शूटिंग, प्लेबैक, और मिटाना

#### आवश्यक अपाचर और शटर गति के अनुसार शूटिंग(छायाचित्रण) करना [प्रोग्राम ऑटो]

इस प्रणाली में स्वचालित छायाचित्रण नियोजन कार्य करती है जबकि कई सारे छायाचित्रण मेन्यू फंक्शन में आवश्यकतानुसार परिवर्तन भी किया जा सकता है। जैसे प्रकाश क्षतिपूर्ति, श्वेत संतुलन आदि।

**1** कैमरे को चालू करने के लिये पाँवर **ON/OFF** बटन दबायें।

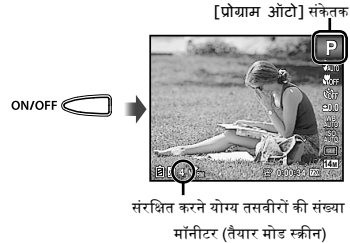

संरक्षित करने योग्य तसवीरों की संख्या  
मॉनीटर (तैयार मोड स्क्रीन)

- 1 यदि [प्रोग्राम ऑटो] संकेतक प्रदर्शित नहीं होता है, तो फंक्शन मैन्यु प्रदर्शित होने के लिए < दबाएँ और फिर शूटिंग मोड को P पर सेट करें।

- 2 कैमरे को बंद करने के लिये ON/OFF बटन को फिर से दबायें।

## 2 कैमरे को पकड़ो और शॉट तैयार करो।

### 3 शटर बटन को आधे में पकड़ें और सबजेक्ट पर फोकस करें।

- जब कैमरा वस्तु पर फोकस करता है एक्सपोजर बंद हो जाता है (शटर गति और एपार्चर मान प्रदर्शित होते हैं) और एएफ लक्ष्य चिह्न लाल हो जाता है।
- यदि एएफ लक्ष्य चिह्न लाल होता है तो कैमरा फोकस करने में समर्थ नहीं होता।

एएफ लक्ष्य चिह्न



आधे तक दबायें



शटर गति अपार्चर मान

### 4 तसवीर लेने के लिये शटर बटन को धीरे से पूरा नीचे तक दबायें जबकि यह ध्यान रखें कि कैमरा न हिले।



पूरी तरह दबायें



डिमेज रिव्यू स्क्रीन

## मूवीज शूटिंग करना

- 1 रिकार्डिंग शुरू करने के लिए बटन दबाएँ।

- 2 ध्वनि भी रिकॉर्ड होगी।

- 2 रिकार्डिंग समाप्त करने के लिए दोबारा बटन को दबाएँ।

## जूम का प्रयोग करना

जूम बटन को दबाकर शूटिंग रेंज को व्यवस्थित किया जाता है।

वाइड (W) बटन दबाना

टेलिफोटो (T) बटन दबाना



जूम बार



## फ्लैश का प्रयोग करना

- 1 शूटिंग फंक्शन मैन्यु में फ्लैश विकल्प का चयन करें।

- 2 समायोजन विकल्प चुनने के लिये <> प्रयोग करें और सेट करने के लिये दबायें।

## तसवीरों को देखना

### 1 ▶ बटन को दबायें।

क्रमों की संख्या/तसवीरों की कुल संख्या



प्लेबैक इमेज

### 2 किसी एक तसवीर का चयन करने के लिये ◀▶ प्रयोग करें।

पिछले तसवीर को प्रदर्शित करता है



अगले तसवीर को प्रदर्शित करता है

ⓘ फास्ट फॉरवर्ड के लिए ▶ दबाकर रखें और रिवर्स के लिए ◀ दबाकर रखें।

### मूवी को प्लेबैक करना

एक मूवी का चयन करें और Ⓞ बटन दबायें।



मूवी

## प्ले बैक (पुनःचालन) के दौरान तसवीरों (छायाचित्रों) को मिटाना (एक बार में एक तसवीर मिटाना)

### 1 आप जिसे मिटाना चाहते हैं वह इमेज प्रदर्शित करें और ◀ (Ⓞ) दबाएँ।



### 2 [मिटाने] का चयन करने के लिये ◀▶ दबायें और तब Ⓞ बटन दबायें।

## इंडेक्स दृश्य और क्लोज-अप दृश्य

इंडेक्स दृश्य इच्छित तसवीर का तुरंत चयन करने में मदद करता है। क्लोज-अप दृश्य (10x मैग्नीफिकेशन तक) तसवीर की व्याख्या करने में मदद करता है।

### 1 जूम बटन दबायें।



इंडेक्स दृश्य में किसी तसवीर का चयन करना एक तसवीर का चयन करने के लिये ◀▶ प्रयोग करें और सिंगल-इमेज व्यू में चयनित तसवीर को देखने के लिये Ⓞ बटन दबायें।

क्लोज-अप दृश्य में तसवीर को देखना दृश्य क्षेत्र को आगे बढ़ाने के लिये ◀▶ प्रयोग करें।



## सुरक्षा के लिये सावधानियां



**चेतावनी**

बिजली के करंट का खतरा खोलें नहीं



**चेतावनी:** बिजली के करंट के खतरे को कम करने के लिये कवर(या पीछे वाला) को अलग न करें। प्रयोगकर्ता के द्वारा ठीक हो सकने वाले कोई भाग कैमरे के भीतर नहीं। योग्य OLYMPUS सर्विस व्यक्ति से ही सर्विस कराये।

- ⚠ **त्रिकोण में बंद एक्सक्लोज़ेशन का चिह्न आपको महत्वपूर्ण ऑपरेंटिंग और उत्पाद के साथ दिये गये देखभाल के लिये निर्देशों के बारे में सचेत करता है।**
- ⚠ **खतरा** यदि इस संकेत के द्वारा दी गयी जानकारी को बिना ध्यान में रखे उत्पाद का प्रयोग किया जाता है तो इसका परिणाम गंभीर चोट या मृत्यु भी हो सकती है।
- ⚠ **चेतावनी** यदि इस संकेत के द्वारा दी गयी जानकारी को बिना ध्यान में रखे उत्पाद का प्रयोग किया जाता है तो इसका परिणाम गंभीर चोट या मृत्यु भी हो सकती है।
- ⚠ **सावधानी** यदि इस संकेत के द्वारा दी गयी जानकारी को बिना ध्यान में रखे उत्पाद का प्रयोग किया जाता है तो इसका परिणाम हल्की चोट उपकरण को हानि या महत्वपूर्ण डाटा का नुकसान हो सकता है।

**चेतावनी !**  
आग या बिजली के करंट के खतरे से बचने के लिये उत्पाद को कभी भी न खोलें, इस उत्पाद को पानी में न भिगायें और उच्च आर्द्रता वाले वातावरण में न चलायें।

### सामान्य सावधानियां

- सभी निर्देशों को पढ़ें — उत्पाद को प्रयोग करने से पहले, सभी निर्देशों को पढ़ें। सभी निम्न पुस्तिका और प्रलेखों को भविष्य में संदर्भ के लिये सुरक्षित रखें।
- सफाई — इस उत्पाद को साफ करने से पहले सर्वेव बॉल आउटलेट से अलग कर लें। सफाई के लिये सर्वेव नम कपड़ा ही प्रयोग करें। किसी भी प्रकार का तरल पदार्थ या एरोसोल क्लीनर या किसी भी प्रकार का कार्बनिक विलायक का प्रयोग इस उत्पाद की सफाई के लिये न करें।
- अटैचमेंट — आपकी सुरक्षा के लिये और उत्पाद की हानि से बचने के लिये केवल उन्हीं सहायक चीजों का प्रयोग करें जो Olympus के साथ मूहया करायी गई हैं।

**पानी और नमी** — सावधानी के लिये उत्पाद पर वाटरप्रूफ संकेत के साथ, वाटरप्रूफिंग सेक्युरिटी पढ़ें।

**स्थान** — उत्पाद के नुकसान से बचने के लिये, उत्पाद को एक ट्राईपोड, स्टैंड या त्रेकेट पर रखकर प्रयोग करें।

**पॉवर का स्रोत** — उत्पाद लेवल पर बर्णित पावर स्रोत से इस उत्पाद को जोड़ें। बिजली — यदि USB-AC एडाप्टर का प्रयोग करते समय बिजली तुफान आता है तो फ़ौरन उसे दिवार के कनेक्शन से हटाएँ।

**बाहरी वस्तुएं** — व्यक्तिगत चोट से बचने के लिये, कभी भी कोई धातु की वस्तु को उत्पाद में न डालें।

**ऊष्मा** — इस उत्पाद को कभी भी किसी आग या ऊष्मा के स्रोत के पास न रखें या प्रयोग करें। जैसे रेडियेटर, हीट रजिस्टर, स्टोव, स्टीरियो एम्प्लिफायर या कोई अन्य तरह का उपकरण जो कि ऊष्मा उत्पन्न करता हो।

### कैमरे को संभालना

#### ⚠ चेतावनी

- आग पकड़ने वाली या विस्फोटक गैसों के पास कभी भी कैमरे को प्रयोग न करें।
- लोगों पर (खास कर बालकों और छोटे बच्चों पर) फ्लैश और LED (एफए इल्यूमिनेटर सहित) करीब से न चलाएँ।
- आपको अपने सबजेक्ट के चेहरे से कम से कम 1 मीटर दूर होना चाहिये। सबजेक्ट की आंखों के बहुत पास से फ्लैश करने से आंखों की रोशनी पर प्रभाव पड़ सकता है।
- अपने बच्चों और नवजातों को कैमरे से दूर रखें।
- गंभीर चोट पहुंचाने वाली निम्नलिखित खतरनाक परिस्थितियों से बचने के लिये कैमरे को सर्वेव किशोर बच्चों और नवजातों की पहुंच से दूर स्टोर या प्रयोग करें:
  - कैमरे की स्ट्रेप में फंसना, दम घूट सकता है।
  - बैटरी, कार्ड या अन्य छोटे टुकड़ों को दुर्घटनापूर्वक निगल लेना।
  - अपनी त्वचों की या दूसरों की आंखों में दुर्घटनापूर्वक फ्लैश मार देना।
  - कैमरे के चलने वाले भागों के द्वारा दुर्घटनापूर्वक घायल होना।
- कैमरे से सूर्य या तेज रोशनी की ओर न देखें।
- कैमरे को नम या धूलभरे स्थानों पर न रखें।
- फायर करते समय फ्लैश को हाथ से न ढकें।
- केवल SD/SDHC/SDXC मेमरी कार्ड अथवा Eye-Fi कार्ड का ही उपयोग करें, कभी भी दूसरे प्रकार के कार्ड प्रयोग न करें। कभी गलती से दूसरे प्रकार कार्ड कैमरे डाला जाता है, तो अधिकृत वितरक या सेवा केंद्र से संपर्क करें। बल से कार्ड निकालने का प्रयास न करें।

- यदि आपको पता चले कि यूएसबी-एसी एडैप्टर अत्यंत गरम हो गया है या आपको कोई विचित्र गंध, आवाज या धुँसा उसके आसपास मिले, तो पावर प्लग को दीवार के आउटलेट से तुरंत ही बाहर निकाल दें और उसका उपयोग करना बंद कर दें। उसके बाद किसी अधिकृत विक्रेता या सेवा केंद्र से संपर्क करें।

#### ⚠ सावधानी

- यदि आप कैमरे के चारों ओर काई असामान्य गंध, आवाज या धुँसा महसूस करते हैं तो कैमरे को प्रयोग करना तुरंत बंद करें।
- कभी भी बैटरी को नंगे हाथों से न निकालें, जो आपके हाथ जला सकते हैं।
- कैमरे को कभी भी गीले हाथों से न पकड़ें या चलायें।
- कैमरे को ऐसे स्थान पर न छोड़ें जहाँ यह अत्यधिक गर्म हो जाय।
  - ऐसा करने से उस के पुर्जों को क्षति पहुँच सकती है, और कुछ परिस्थितीयों में कैमरा आग भी पकड़ सकता है। यदि वह ढका हो (जैसे चादर में) तो यूएसबी-एसी एडैप्टर का उपयोग न करें। इस से वह गर्म हो सकता है और अंततः आग पकड़ सकता है।
- कम तापमान पर जलने से बचाने के लिये कैमरे का प्रयोग सर्मांल कर करें।
- कैमरे में धातु के टुकड़े होने के अधिक गर्मी का परिणाम कम-तापमान पर जलना हो सकता है। निम्नलिखित पर ध्यान दें:
  - लम्बे समय तक प्रयोग करने पर कैमरा गर्म हो जायेगा। यदि इसी दशा में आप कैमरे को पकड़ेंगे तो कम-तापमान पर जल सकता है।
  - अत्यधिक कम तापमान वाले स्थानों पर कैमरे की बाँड़ी का तापमान वातावरण के तापमान से कम हो सकता है। यदि संभव हो तो ठंडे तापमान में कैमरे का प्रयोग करते समय दस्तानों का प्रयोग करें।
- स्ट्रेप से सावधान रहें।
  - जब आप कैमरे को ले जा रहे हों तो स्ट्रेप से सावधान रहें। यह विखरी हुई वस्तुओं को आसानी से पकड़ सकता है जिससे गंभीर नुकसान हो सकता है।
- कैमरा कहीं ले जाने से पहले उसकी तिपाईं और बाकी रै-OLYMPUS एक्ससरीज़ निकाल लें।

#### ⚠ बैटरी को प्रयोग करने में सावधानियाँ

बैटरी को लीक होने, अधिक गर्म होने, जलने, फटने या बिजली की करंट लगने से रोकने के लिये निम्न निर्देशों का पालन करें।

#### ⚠ खतरा

- इस कैमरे में Olympus द्वारा निर्धारित लीथियम आयन बैटरी का उपयोग किया गया है। बैटरी को निर्दिष्ट किए गए यूएसबी-एसी एडैप्टर या चार्जर से चार्ज करें, किसी अन्य यूएसबी-एसी एडैप्टर या चार्जर का उपयोग न करें।
- बैटरियों को कभी भी न जलायें या गर्म करें।

- धातु की वस्तुओं जैसे ज्वेलरी, पिन्स आदि के सम्पर्क में आने से रोकने के लिये बैटरियों को रखने या ले जाने में सावधानी बरतें।
- मीधे धूप या अधिक तापमान वाले स्थान, किसी गर्म वाहन में, गर्मी के स्रोत आदि के पास बैटरी को न रखें।
- बैटरी को लीक और उसके टर्मिनल को नुकसान से बचाने के लिये बैटरी के लिये दिये गये निर्देशों का अनुसरण करें। बैटरी को कभी भी किसी भी प्रकार से खोलने या नवीनीकरण का प्रयास न करें। सोल्डरिंग आदि न करें।
- यदि बैटरी का द्रव आपकी आँखों में चला जाय आँखों को तुरंत साफ, ठंडे पानी से धोएँ और तुरंत मेडिकल सहायता लें।
- बैटरी को छोटे वस्तुओं की पहुँच से दूर रखें। यदि छोटा बच्चा दुर्घटनापूर्वक बैटरी को निगल लेता है तो तुरंत मेडिकल मदद लें।
- यदि आप कैमरे से बैटरी को निकाल न सके, तो किसी अधिकृत विक्रेता या सेवा केंद्र से संपर्क करें, जो र लगाकर बैटरी को निकालने की कोशिश न करें। बैटरी के बाहरी खोल को यदि कोई क्षति पहुँचे (खरोच, आदि) तो इससे गर्मी पैदा हो सकती है या विस्फोट हो सकता है।

#### ⚠ चेतावनी

- बैटरी को सदैव सूखा रखें।
- बैटरी को लीक होने, अधिक गर्म या आग लगने या विस्फोट से बचाने के लिये केवल उन्हीं बैटरी का प्रयोग करें जिनका इस उत्पाद के साथ प्रयोग करने की सलाह दी गयी है।
- बैटरी को उन्नी तरीके से डालें जैसे कि ऑपरेटिंग निर्देशों में बताया गया है।
- यदि रिचार्जैबिल बैटरी को दिये गये समय में चार्ज नहीं किया जाता है तो चार्ज करना बंद कर दें और उनको प्रयोग भी न करें।
- टूटी हुई बैटरी का प्रयोग कभी न करें।
- यदि कोई ऑपरेशन के दौरान बैटरी लीक करती है, या रंगहीन या असामान्य हो जाती है, प्रयोग करना बंद कर दें।
- यदि बैटरी का द्रव आपके कपड़ों या त्वचा पर गिर जाता है तुरंत कपड़ों को उतार दें और साफ और ठंडे पानी से प्रभावित क्षेत्र को धोयें। यदि बैटरी का द्रव त्वचा को जला देता है तो तुरंत मेडिकल मदद लें।
- बैटरी को सदैव तेज धड़कों और लगातार कंपन से बचायें।

#### ⚠ सावधानी

- लोड करने से पहले, बैटरी की जांच कर ले कि लीक न हो, विवर्णन, या अन्य किसी प्रकार की असामान्यता न हो।
- लम्बे समय तक प्रयोग करने पर बैटरी गर्म हो सकती है। छोटी जलन से बचने के लिये कैमरे का तुरंत प्रयोग करने के बाद तुरंत बैटरी को न निकालें।
- कैमरे को लम्बे समय तक संभाल कर रखने से पहले बैटरी को अवग करके रख लें।
- यह कैमरा एक Olympus लीथियम आयन बैटरी (LI-42B) का प्रयोग करता है। किसी अन्य प्रकार की बैटरी प्रयुक्त नहीं की जा सकती। यदि गलत प्रकार की बैटरी से इस बैटरी को बदला जाता है तो विस्फोट होने का खतरा है।

- संवे समय के लिए बैटरी को संग्रह करते समय, कोई शीतल जगह का चयन करें।
- अपने ग्रह की संसाधनों को बचाने में मदद करने के लिये कृपया बैटरियों को रिसाइकल कर लें। जब आप खत्म बैटरियों को फेंकते हैं यह सुनिश्चित कर लें कि उनके टर्मिनल इकं हो और सदैव स्थानीय नियम कायूत का पालन करें।

### USB-AC एडाप्टर

- शामिल किए गए यूएसबी-एसी एडैप्टर F-2AC को केवल इस कैमरे के साथ उपयोग करने हेतु खाम तौर पर बनाया गया है. इस USB-AC एडाप्टर में दूसरे कैमरे चार्ज नहीं किए जा सकते।
- शामिल किए गए यूएसबी-एसी एडैप्टर F-2AC को इस कैमरे के सिवा किसी अन्य उपकरण के साथ न जोड़ें।
- प्लग इन प्रकार के USB-AC एडाप्टर के लिए:  
शामिल किए गए यूएसबी-एसी एडैप्टर F-2AC को ऊर्ध्वत या फर्श पर माउंट करने की स्थिति में ठीक से बैठने के लिए निर्मित किया गया है.

### अलग से बेचे जानेवाले एसी एडैप्टर का उपयोग

इस कैमरे के साथ यूएसबी-एसी एडैप्टर F-3AC (जिसे अलग से बेचा जाता है) का उपयोग किया जा सकता है. इस कैमरे लिए खाम तौर से बने एसी एडैप्टर के अलावा अन्य किसी एसी एडैप्टर का उपयोग न करें. F-3AC का उपयोग करते समय, केवल इस कैमरे के साथ आए यूएसबी केबल का ही उपयोग करें. इस कैमरे के साथ किसी अन्य एसी एडैप्टर का उपयोग न करें F-3AC का जब उपयोग हो रहा हो, तब थ्रूटिंग उपलब्ध नहीं रहेगा.

### अलग से बेचे जानेवाले चार्जर का उपयोग

बैटरी को चार्ज करने के लिए चार्जर (LI-41C: अलग से बेचा जाता है, या UC-50 और UC-42BC: अलग से बेचा जाता है) का उपयोग किया जा सकता है.

### अपने चार्जर और यूएसबी-एडैप्टर का विदेशों में उपयोग

- चार्जर और यूएसबी-एसी एडैप्टर 100 V और 240 V AC (50/60Hz) कर्की रेंज वाले बिजली के अधिकांश घरेलू स्रोतों को साथ उपयोग किया जा सकता है। लेकिन, आप किस देश में हैं, उसके अनुसार, सीवार पर लगे एसी आउटलेट का आकार भिन्न हो सकता है और चार्जर और यूएसबी-एस एडैप्टर को उस आउटलेट में डालने के लिए प्लग एडैप्टर की आवश्यकता पड़ सकती है। अधिक ध्यारों के लिए अपने स्थानीय विद्युत उपकरण विक्रेता या यात्रा एजेंट से पूछें.
- ट्रेवल वोल्टेज कन्वर्टरों का उपयोग न करें क्योंकि वे आपके चार्जर और यूएसबी-एसी एडैप्टर को खराब कर सकते हैं।

### ट्रेडमार्क

- IBM, अंतरराष्ट्रीय Business Machines Corporation का पंजीकृत ट्रेडमार्क है।
- Microsoft और Windows, Microsoft Corporation के पंजीकृत ट्रेडमार्क हैं।
- Macintosh, Apple Inc का ट्रेडमार्क है।
- SDHC/SDXC प्रतीक एक व्यापार-चिह्न है.
- Eye-Fi, Eye-Fi, इक., का एक पंजीकृत व्यापार-चिह्न है.
- अन्य सभी कंपनी और उत्पाद के नाम पंजीकृत ट्रेडमार्क हैं और/या अपने अपने मालिकों के ट्रेडमार्क हैं।
- इस निर्देशिका में दिये गये कैमरा फाइल सिस्टम के लिये मानक "कैमरा फाइल सिस्टम के लिये डिजाइन रू/DCF" जागान इलेक्ट्रॉनिक एंड इंफोर्मेशन टेक्नोलॉजी इंटरनैशनल एसोसिएशन (JEITA) के अनुबंधित मानक हैं।

Powered by ARCSOFT.

USB केबल	CB-USB7
एवी केबल	CB-AVCS
लौथियम आयन बैटरी	LI-42B
USB-AC एडाप्टर	F-2AC-2B/F-2AC-1C/F-2AC-3C/ F-2AC-4C/F-2AC-5C/F-2AC-1D/ F-2AC-3D/F-2AC-4D/F-2AC-5D/ F-2AC-6D
चलाने के लिये वातावरण तापमान	0° सेटी से 40° सेटी (ऑपरेशन) / -20° सेटी से 60° सेटी (स्टोरेज)

# OLYMPUS

<http://www.olympus.com/>

## OLYMPUS IMAGING CORP.

Shinjuku Monolith, 3-1 Nishi-Shinjuku 2-chome, Shinjuku-ku, Tokyo, Japan

## OLYMPUS IMAGING CHINA CO., LTD.

Customer Support: 400-650-0303 Homepage: <http://www.olympus.com.cn>

### Customer Service Center:

A8F, Ping An International Financial Center, No. 1-3,  
Xinyuan South Road, Chaoyang District, Beijing  
Tel: +86-10-58199199 Fax: +86-10-59761360 Zip: 100027

A,32F Shanghai Industrial Investment Building 18  
Cao Xi Road(N), Xuhui District, Shanghai  
Tel: +86-21-60823500 Fax: +86-21-60823100 Zip: 200030

Rm.1605-1608, Guangzhou International Electronic tower, No403,  
Huan Shi East Road, Guang Zhou

Tel: +86-20-61227111 Fax: +86-20-61227120 Zip: 510095

16F Huamin Hanzun Internation Plaza, No.1, Fuxing Street,  
Chengdu

Tel: +86-28-86703531 Fax: +86-28-86703532 Zip: 610016

## OLYMPUS HONG KONG AND CHINA LIMITED

Digital Camera Repair Centre

L4207, Office Tower, Langham Place, 8 Argyle Street, Mongkok, Kowloon, Hong Kong

Customer Hotline: +852-2376-2150 Fax: +852-2375-0630

<http://www.olympus.com.hk>

## OLYMPUS KOREA CO., LTD.

10F, Olympus Tower A, 114-9, Samsung-dong, Gangnam-gu, Seoul, Korea. 135-090

<http://www.olympus.co.kr> Tel. 1544-3200

## OLYMPUS (MALAYSIA) SDN. BHD.

10-8, Menara 1 MK, Kompleks '1 Mont Kiara', No.1, Jalan Kiara, Mont Kiara, 50480 Kuala Lumpur, Malaysia.  
Tel:603-6411 0000/Fax:603-6411 0003

### BRANCHES:

#### PENANG OFFICE

Suite 3A-6, Level 3A, Wisma Great Eastern  
No.25, Lebuhr Light, 10200 Penang  
Tel:+604 262 2832/ Fax:+604 262 5832

#### KUCHING OFFICE

Level 6-5A, 6th Floor Menara MAA,  
Lot 86, Section 53,  
Jalan Central Timur,  
93300 Kuching, Sarawak  
Tel:+6082 253 885/ Fax:+6082 256 885

<http://www.olympus.com.my>

© 2012 OLYMPUS IMAGING CORP.

Printed in China

VM169401