

数码相机 使用说明书



SHOOT WOW!
SHARE NOW!



NX3000

SCHI 本使用说明书包括详尽的相机使用说明。请仔细阅读本说明书。

版权信息

- Microsoft Windows 和 Windows 徽标均为 Microsoft Corporation 的注册商标。
- Mac 和 Apple App Store 是 Apple Corporation 的注册商标。
- Google Play Store 是 Google, Inc. 的注册商标。
- Adobe、Adobe 徽标、Photoshop 和 Lightroom 是 Adobe Systems Incorporated 在美国和/或其他国家/地区的注册商标或商标。
- microSD™、microSDHC™ 和 microSDXC™ 是 SD Association 的注册商标。
- HDMI、HDMI 徽标和“High Definition Multimedia Interface”术语是 HDMI Licensing LLC 的商标或注册商标。
- Wi-Fi®、Wi-Fi CERTIFIED 徽标和 Wi-Fi 徽标是 Wi-Fi Alliance 的注册商标。
- 本说明书中使用的商标和商品名称为其各自所有者所有。



- 相机功能升级时，相机的规格或本手册的内容会有更改，恕不另行通知。
- 未经事先许可，不得重新使用或配销本说明书中的任何部分。
- 建议在相机的购买国内使用该相机。
- 使用本相机需承担相关责任并应遵守与其使用相关的所有法律和法规。



PlanetFirst 体现了 Samsung Electronics 通过生态驱动的业务和管理活动对实现可持续发展和社会责任的承诺。

健康与安全信息

请始终遵循以下注意事项和使用提示，防止出现危险情况并确保相机的最佳性能。



警告—如忽视所示内容可能会对您本人或他人造成人身伤害

不要拆卸或尝试修理相机。

您可能会损坏相机并使您自己暴露于电击的危险当中。

请勿在靠近易燃易爆的气体或液体处使用相机。

否则，可能会导致火灾或爆炸。

不要将易燃物插入相机内或在相机附近保存这些物品。

否则可能会导致火灾或触电。

请勿用湿手操作相机。

否则，可能会导致触电。

防止损坏拍摄对象的视力。

请勿在距人或动物很近的情况下（不足 1 m）使用闪光灯。如果闪光时太靠近拍摄对象的眼睛，可能会导致视力暂时或永久性损伤。

请将相机放在远离儿童或宠物的地方。

请将相机及所有配件放在远离儿童和宠物的地方。吞咽小部件可能会导致窒息或严重伤害。移动的部件和配件也可能造成人身伤害。

请勿将相机长时间暴露于直射阳光或高温下。

长时间暴露于直射阳光或极端温度下可能会对相机内部的部件造成永久性损坏。

避免使用毯子或衣物遮盖相机或充电器。

否则，相机可能会因过热而变形或引发火灾。

雷雨天气时，不要拿取电源线或充电器。

否则，可能会导致触电。

如果液体或异物进入相机内，请立即断开所有电源，例如电池或充电器，然后联系三星服务中心。

遵守特定区域有关相机使用限制的规定。

- 避免干扰其他电子设备。
- 乘坐飞机时请关闭相机。相机可能对航空设备造成干扰。遵守所有航空规定并在空乘人员的指引下关闭相机。
- 靠近医疗设备时请关闭相机。相机会对医院或医疗机构中的医疗设备造成干扰。请遵守所有规章制度、张贴的告示和医护人员的指示。

避免干扰心脏起搏器。

制造商和研究集团建议，此相机与所有心脏起搏器之间应保持安全距离，以避免潜在的干扰。如果您怀疑相机对心脏起搏器或其他医疗设备造成了干扰，请立即关闭相机并联系心脏起搏器或医疗设备制造商以寻求指导。



小心—如忽视所示内容可能会损坏相机或其他设备

相机长期存储不用时，请取出电池。

长期不用时，安装的电池可能会漏液或造成腐蚀，进而对相机造成严重损坏。

仅使用制造商推荐的原厂锂电池替换电池。请勿损坏或加热电池。

非原厂、损坏或加热的电池可能造成火灾或人身伤害。

请仅使用三星批准的电池、充电器、线缆和配件。

- 使用未经授权的电池、充电器、线缆或配件会导致电池爆炸，损坏相机或造成人身伤害。
- 三星对未批准的电池、充电器、线缆或配件造成的损坏或伤害不承担责任。

电池仅可用于预定用途。

误用电池可能导致火灾或触电。

闪光时，不要触摸闪光灯。

闪光后，闪光灯很热，可能会灼伤皮肤。

使用 AC 充电器时，请在断开 AC 充电器电源之前关闭相机。

未遵循此操作可能会导致火灾或触电。

在不使用时，请从墙上插座断开充电器连接。

未遵循此操作可能会导致火灾或触电。

在给电池充电时，请勿使用损坏的电源线、插头或松弛的插座。

否则可能会导致火灾或触电。

不要让 AC 充电器与电池上的 +/- 终端接触。

否则可能会导致火灾或触电。

请勿使相机摔落或受到重击。

否则可能会损坏屏幕或者外部或内部组件。

连接线缆以及装入电池和存储卡时，请务必小心谨慎。

如果对接头强行用力或采用不当方式连接线缆或装入电池和存储卡，可能会损坏端口、接头和配件。

使带有磁片的卡远离相机包。

否则，卡上保存的信息可能会损坏或被删除。

切勿使用已损坏的电池或存储卡。

否则，可能会导致触电、相机故障或引发火灾。

请勿将相机放在磁场内或附近。

否则可能会导致相机发生故障。

如果屏幕损坏，请勿再使用相机。

如果玻璃或丙烯酸部件破裂，请携相机前往三星服务中心进行维修。

使用相机前，请检查相机是否可以正常操作。

对于因相机故障或操作不当而导致的任何文件丢失或损坏，制造商不承担任何责任。

必须将 USB 电缆较小的一端插入相机。

如果电缆插反，则可能会损坏文件。对于任何数据丢失，制造商不承担任何责任。

请勿将镜头暴露在直射阳光下。

否则可能会使图像传感器褪色或导致其发生故障。

如果相机过热，取出电池并待其冷却。

- 长期使用相机可能会导致电池过热并升高相机的内部温度。如果相机停止运行，取出电池并待其冷却。
- 内部高温可能会导致照片噪点。此现象为正常现象，不会影响相机性能。

避免干扰其他电子设备。

相机发射的射频（RF）信号会对未经屏蔽或未正确屏蔽的电子设备造成干扰，例如心脏起搏器、助听器、医疗设备及其他家用或车用电子设备。咨询电子设备的制造商以解决您所遇到的问题。为避免造成不必要的干扰，请仅使用三星批准的设备或配件。

以规范姿势使用相机。





请勿接触相机的内置天线位置。

数据传输及您的责任

- 通过 WLAN 传输数据可能造成数据泄漏，因此请勿在公共区域或开放网络中传输敏感数据。
- 对于因数据传输而造成的任何版权、商标、知识产权侵权或侵犯肖像权的后果，相机制造商不承担任何责任。

本手册中使用的图标

本手册中使用的图标

图标	功能
	其他信息
	安全警告和预防措施
[]	相机按钮。例如，[快门] 表示快门按钮。
()	相关信息的页码
→	必须选择以执行步骤的选项或菜单顺序；例如：选择  → 画质（表示先选择  ，然后选择画质）。
*	注释

模式指示

模式	指示
智能自动	
程序	P
光圈优先	A
快门优先	S
手动	M
智能	
全景	
无线网络	Wi-Fi

目录

提示

摄影中的概念

拍摄姿势	13
握住相机	13
站立摄影	14
蹲式摄影	14
光圈	15
光圈值和景深	16
快门速度	17
ISO 感光度	18
光圈设置、快门速度和 ISO 感光度如何控制曝光	19
焦距、角度和透视之间的相关性	20
景深	21
什么控制未对焦效果?	21
景深预览	23
合成	23
三分法则	23
包含两个拍摄对象的照片	24
闪光灯	25
闪光灯指数	26
跳灯拍摄	26

第 1 章

我的相机

入门	28
拆开包装	28
相机版面设计	29
使用 MOBILE 按钮	31
使用显示屏	32
使用自拍模式	32
插入电池和存储卡	33
取出电池和存储卡	33
使用存储卡适配器	33
给电池充电和打开相机	34
给电池充电	34
打开相机	34
执行初始设置	35
选择功能（选项）	37
使用 MENU	37
例如：在 P 模式中选择照片尺寸	37
使用智能面板	38
例如：在 P 模式中调整曝光值	38
使用 iFn	39
显示屏图标	41
在“拍摄”模式中	41
拍摄照片	41
录制视频	42
关于水准仪	42

在“播放”模式中.....	43
查看照片.....	43
播放视频.....	43
更改显示的信息.....	44
镜头.....	45
镜头版面设计.....	45
锁定或解锁镜头.....	46
镜头标记.....	48
配件.....	49
连接外置闪光灯.....	50
拍摄模式.....	51
AUTO “智能自动”模式.....	52
P “程序”模式.....	54
程序变换.....	55
最小快门速度.....	55
A “光圈优先”模式.....	56
S “快门优先”模式.....	57
M “手动”模式.....	58
使用构图模式.....	58
使用 Bulb 功能.....	59
S “智能”模式.....	60
使用“最好的脸部”模式.....	61
📷 “全景”模式.....	62
录制视频.....	63
拍摄模式可用的功能.....	65

第 2 章

拍摄功能

尺寸和分辨率.....	67
照片尺寸.....	67
画质.....	68
ISO 感光度.....	69
白平衡.....	70
自定义预设白平衡选项.....	71
图片向导（照片风格）.....	72
AF 模式.....	73
单一 AF.....	74
连续 AF.....	74
手动对焦.....	75
AF 区.....	76
选择 AF.....	76
多重 AF.....	77
跟踪 AF.....	77
脸部侦测.....	79
一般.....	79
微笑拍摄.....	80
眨眼拍摄.....	80
MF 辅助.....	81
光学图像稳定（OIS）.....	82

拍摄模式（拍摄方法）	83
单张	83
连拍	84
高速拍摄	84
定时器	85
自动包围曝光（AE 包围）	85
白平衡包围曝光（WB 包围）	86
图片向导包围曝光（图片向导 BKT）	86
深度包围	87
闪光	88
消减红眼效果	89
调整闪光灯强度	89
测光	90
平均测光	90
中央重点	91
点测光	91
测量对焦区的曝光值	92
动态范围	93
智能滤镜	94
曝光补偿	95
曝光锁定	96

视频功能	97
短片尺寸	97
视频输出设置为 NTSC 时	97
视频输出设置为 PAL 时	97
短片画质	98
多重动作	98
淡化	99
语音	99

第 3 章

播放/编辑

搜索并管理文件	101
查看照片	101
查看影像缩略图	101
按类别查看文件	102
按文件夹查看文件	102
保护文件	103
删除文件	103
删除一个文件	103
删除多个文件	104
删除所有文件	104

查看照片	105
放大照片	105
查看幻灯片	105
自动旋转	106
播放视频	107
在播放期间剪裁视频短片	107
在播放过程中捕获影像	108
编辑照片	109
旋转照片	109
调整照片大小	110
调整照片	110
修整脸部	111
消减红眼效果	111
应用智能滤镜效果	112

第 4 章

无线网络

接入 WLAN 并配置网络设置	114
接入 WLAN	114
设置网络选项	115
手动设置 IP 地址	115
网络连接小提示	116
输入文本	117
使用 NFC 功能 (Tag & Go)	118
在“拍摄”模式中使用 NFC 功能	118
在“播放”模式中使用 NFC 功能 (Photo Beam)	118
在 Wi-Fi 模式中使用 NFC 功能	118
自动发送文件到智能手机	119
发送照片或视频到智能手机	121
发送照片或视频到多个智能手机	123
使用智能手机远程快门	125
使用 Home Monitor+	127
使用自动备份发送照片或视频	129
在 PC 上安装自动备份程序	129
向 PC 发送照片或视频	129
使用 Samsung Link 查看文件	131

第 5 章

相机设置菜单

用户设置	134
自定义 ISO	134
ISO 间隔.....	134
自动 ISO 范围	134
杂点减少	134
包围设置	135
DMF (直接手动对焦)	135
色彩空间	136
畸变补偿	137
iFn 自定义.....	137
用户设置画面	138
设置按钮功能	139
现场查看 NFC.....	139
MobileLink/NFC 图像大小	139
网格线.....	140
AF 辅助光灯	140
自动自拍	140
镜头按钮速度设置	140
设置	141

第 6 章

连接到外部设备

在清晰度电视上查看文件	146
将文件传输到电脑	147
将文件传输到 Windows 操作系统电脑.....	147
将相机作为可移动磁盘连接.....	147
断开相机连接 (适用于 Windows 7)	148
将文件传输到 Mac OS 电脑.....	148
使用电脑程序	150
安装 i-Launcher	150
使用 Samsung i-Launcher.....	151
使用 i-Launcher	151
Windows 操作系统的要求	151
Mac OS 的要求	152
打开 Samsung i-Launcher.....	152
下载固件.....	152
下载 PC Auto Backup 程序	152
安装 Adobe Photoshop Lightroom	153
使用 Adobe Photoshop Lightroom.....	153

第 7 章

附录

错误消息	155
维护相机	156
清洁相机.....	156
相机镜头和显示屏.....	156
图像传感器.....	156
相机机身.....	156
使用或存放相机.....	157
使用或存放相机的不当之处.....	157
在沙滩或海岸上使用相机.....	157
长时间存放相机.....	157
在潮湿环境下谨慎使用相机.....	158
其他重要提示.....	158
关于存储卡.....	159
支持的存储卡.....	159
存储卡的容量.....	160
使用存储卡的重要提示.....	161

关于电池.....	162
电池规格.....	162
电池寿命.....	164
电量不足信息.....	164
使用电池的注意事项.....	164
使用电池的重要提示.....	165
电池充电的注意事项.....	165
在与电脑相连时充电的注意事项.....	166
请谨慎处理电池和充电器.....	166
更新固件	167
联系服务中心前	168
相机规格	171
词汇表	176
选购配件	182

摄影中的概念

拍摄姿势

要拍摄好的照片，需要通过正确的姿势来使相机稳定。即使您正确握住相机，错误的姿势也会导致相机抖动。站直并保持稳定，以作为维持相机稳定的基础。以慢速快门拍摄时，屏住呼吸以减少身体移动。

握住相机

用右手拿住相机，并将右手食指放在快门按钮上。将左手放在镜头下以提供支撑。

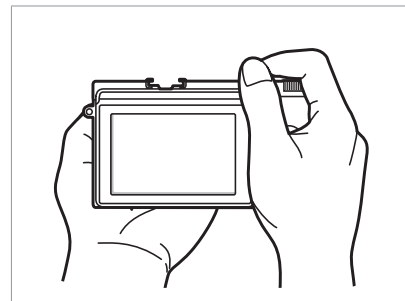
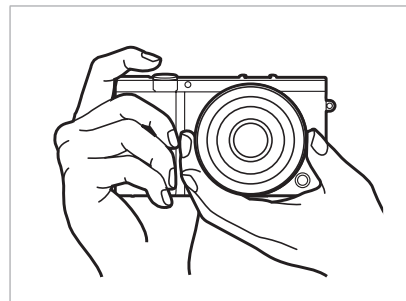

站立摄影

镇静地拍摄；双脚分开与肩同宽站直，并保持肘部向下。

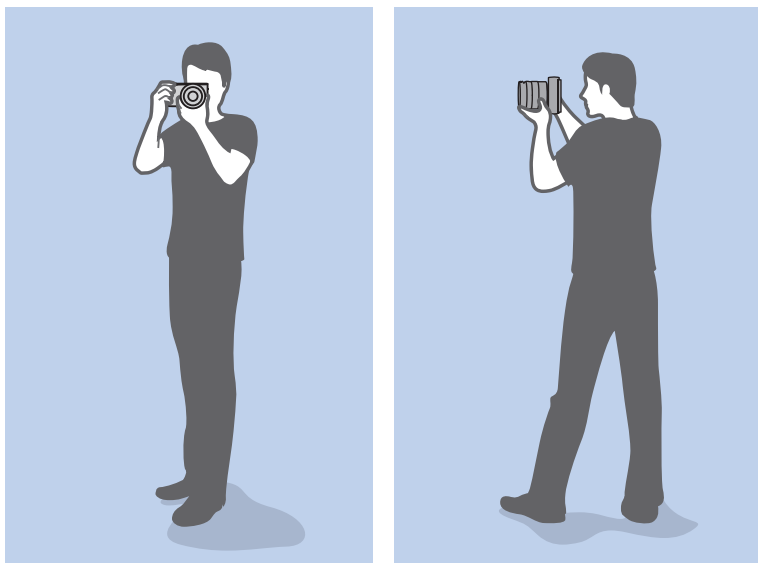

蹲式摄影

镇静地拍摄；单膝触地蹲下，上身保持直立姿势。



光圈

光圈是决定曝光的三种因素之一。光圈罩包含小金属板，可打开和关闭以允许光通过光圈并进入相机。光圈的大小与光量相关：光圈越大，允许的光线越多；光圈越小允许的光线越少。

光圈大小

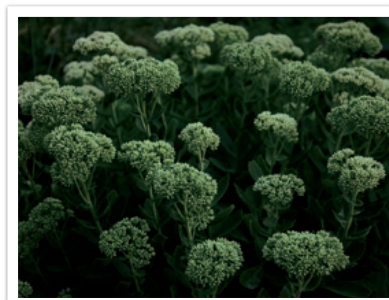
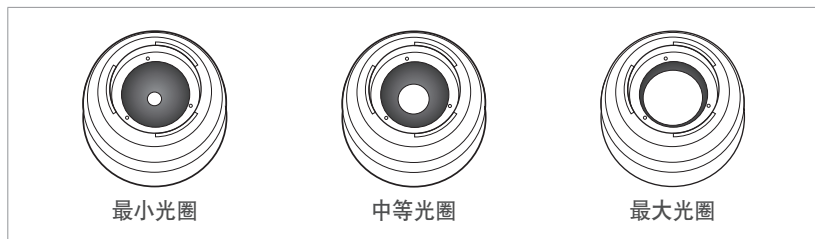

光圈稍微打开



光圈打开较大

光圈大小由称为“焦距比数”的值表示。焦距比数表示焦距除以镜头直径。例如，如果具有 50 mm 焦距的镜头的焦距比数为 F2，则光圈的直径为 25 mm。 $(50 \text{ mm} / 25 \text{ mm} = F2)$ 焦距比数越小，光圈越大。

光圈中的开口称为曝光值 (EV)。曝光值增加 (+1 EV) 意味着光量增加一倍。曝光值减少 (-1 EV) 意味着光量减半。您还可以使用曝光补偿功能微调光量，细分曝光值为 1/2、1/3 EV，以此类推。

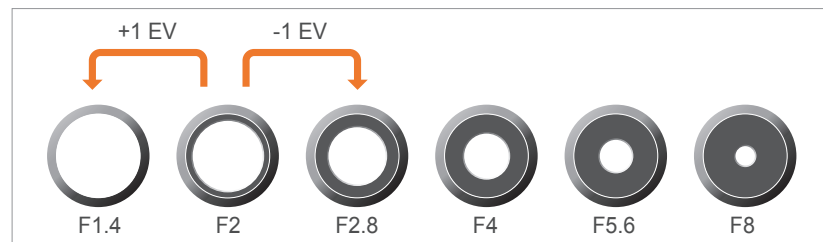

曝光值间隔

光圈值和景深

您可以通过控制光圈使照片背景模糊或清晰。这与景深（DOF）密切相关，景深可表示为小或大。



使用大景深拍摄的照片



使用小景深拍摄的照片



光圈罩包含数个叶片。这些叶片一块移动，控制通过光圈中心的光量。叶片数还影响拍摄夜景时的光形状。如果光圈有偶数个的叶片，则光会分割为相等个数的部分。如果叶片个数为奇数，则部分数是叶片数的两倍。

例如，具有 8 个叶片的光圈将光分割为 8 个部分，具有 7 个叶片的光圈将光分割为 14 个部分。

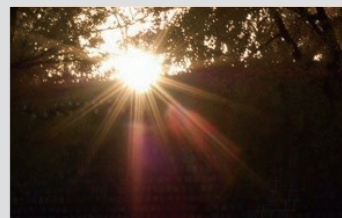

7 个叶片

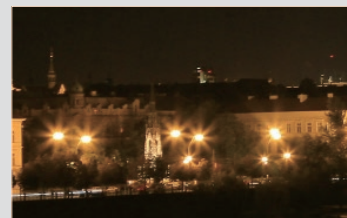

8 个叶片

快门速度

快门速度指快门开关所需的时间量。它控制光线通过光圈到达图像传感器之前的光量。

通常，快门速度可手动调整。快门速度的测量单位称为“曝光值”（EV），该值以 1 s、1/2 s、1/4 s、1/8 s、1/15 s、1/1000 s、1/2000 s 为间隔进行标记，以此类推。

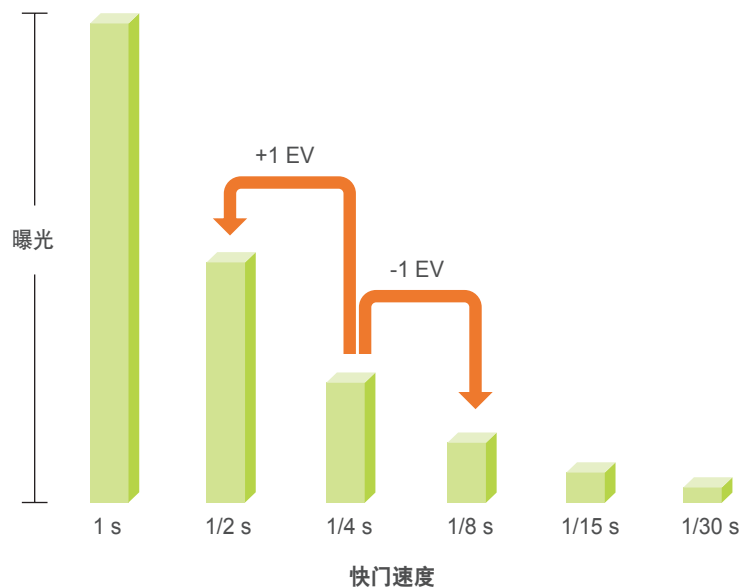

因此，快门速度越快，允许进入的光量越少。同样，快门速度越慢，允许进入的光量越多。

下图所示照片表示较慢的快门速度允许光有更多时间进入相机。这可使移动中的物体增加运动模糊效果。反之，较快的快门速度允许光进入的时间更少，并会更容易定住运动中的拍摄对象。

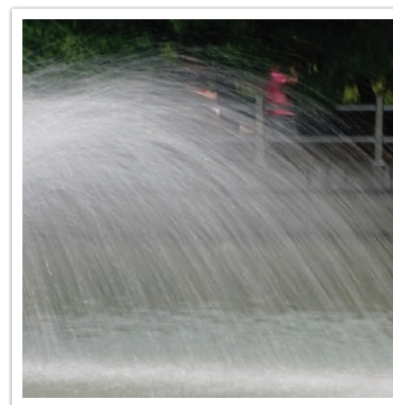

0.8 s

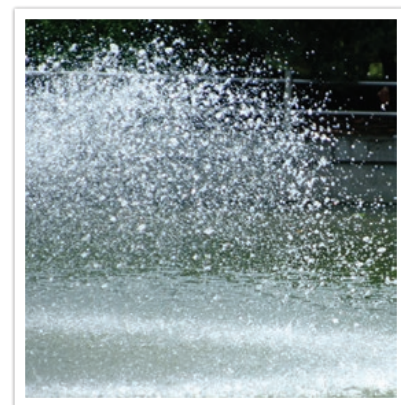

0.004 s

ISO 感光度

影像的曝光由相机的感光度决定。此感光度基于国际胶卷标准，即 ISO 标准。在数码相机上，此感光度额定值用于表示拍摄影像的数字机构的感光度。

数字加倍，ISO 感光度也加倍。例如，ISO 200 设置所拍摄影像的速度是 ISO 100 设置速度的两倍。但是，较高的 ISO 设置会导致产生“杂点”，即照片中的小斑点、点和其他现象，使外观杂乱不洁。根据一般规则，最好是使用低 ISO 设置以防止照片中出现杂点，除非在黑暗的环境中拍摄或拍摄夜景。

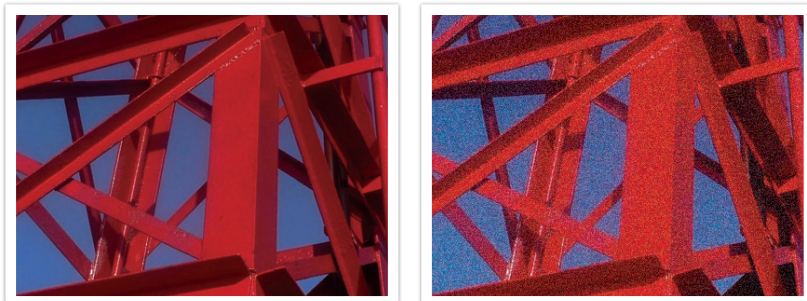

因 ISO 感光度而导致的画质和亮度不同

由于低 ISO 感光度意味着相机将对光不很敏感，因此您需要更多的光以获得最佳曝光。使用低 ISO 感光度时，打开更大的光圈或降低快门速度以允许更多光进入相机。例如，在光线充足、阳光明媚的白天，低 ISO 感光度不需要使用慢速快门。但是，在暗处或晚上，低 ISO 感光度会导致照片模糊不清。因此，建议适度增加 ISO 感光度。



使用三脚架和高 ISO 感光度拍摄的照片

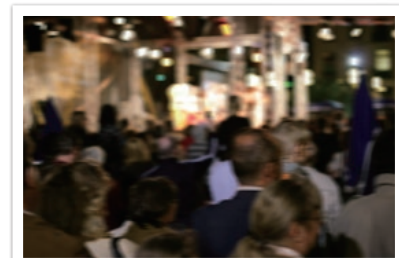

使用低 ISO 感光度拍摄的模糊照片

光圈设置、快门速度和 ISO 感光度如何控制曝光

光圈设置、快门速度和 ISO 感光度与拍摄密切相关。光圈设置控制用来调节光进入相机的开口，快门速度决定允许光进入的时间长度。ISO 感光度决定了胶片对光的反应速度。这三个方面共同称为曝光三要素。

快门速度、光圈值或 ISO 感光度的变化可以通过调整互相抵消，以保持光线量。但是，效果会根据设置变化。例如，快门速度在高速运动中非常有用，光圈可控制景深，ISO 感光度可控制照片颗粒感。

	设置	效果
光圈值	大光圈 = 较多光线 小光圈 = 较少光线	 <p>大 = 小景深 小 = 大景深</p>

	设置	效果
快门速度	快速 = 较少光线 慢速 = 较多光线	 <p>快 = 静态 慢 = 模糊</p>
ISO 感光度	高感光度 = 对光线更为敏感 低感光度 = 对光线不太敏感	 <p>高 = 更多颗粒 低 = 更少颗粒</p>

焦距、角度和透视之间的相关性

焦距以毫米为单位，是从镜头中间到其焦点之间的距离。它影响拍摄的影像的角度和透视。短焦距转换为较宽的角度，让您拍摄广角镜头。长焦距转换为较窄的角度，让您拍摄远摄镜头。

短焦距

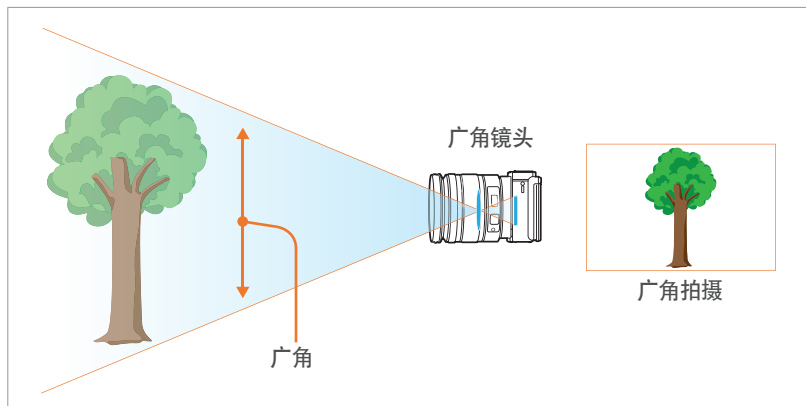

长焦距

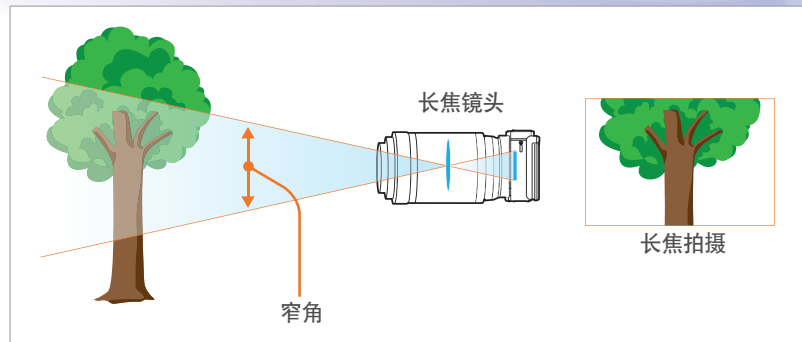

查看以下这些照片并比较变化。



16 mm 角度



50 mm 角度

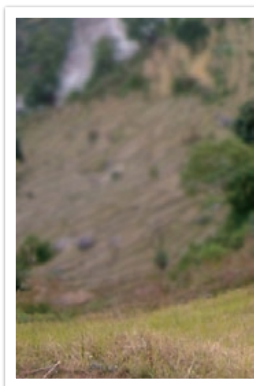

200 mm 角度



通常，广角镜头适合拍摄风景，窄角镜头适合拍摄体育赛事或人像。

景深

人们通常喜欢那些背景不在焦点内的人像或静物照片，因为这样会使拍摄对象显得比较突出。照片可能模糊或清晰，具体取决于对焦区。这称为“小景深”或“大景深”。

景深是物体周围的对焦区。因此，较小的景深表示对焦区较窄，较大的景深意味着对焦区较宽。

具有小景深的照片，强调拍摄对象并使其余部分模糊，可以通过使用长焦镜头或选择低光圈值来获得。反之，具有大景深的照片显示照片上重点突出的所有元素，可以通过使用广角镜头或选择大光圈值来获得。



小景深



大景深

什么控制未对焦效果？

景深取决于光圈值

光圈越大（即光圈值越小），景深变得越小。在焦距相同的条件下，低光圈值将使照片具有小景深。



50 mm F5.7



50 mm F22

景深取决于焦距

焦距越长，景深越小。具有较长焦距的长焦镜头比具有较短焦距的广角镜头更适合拍摄小景深照片。

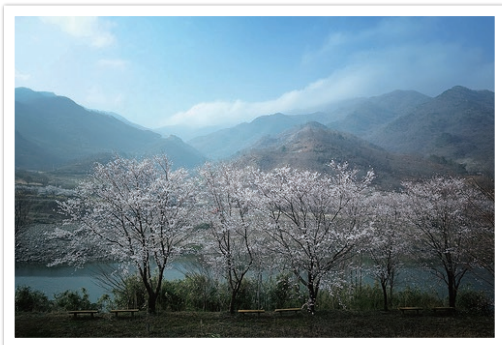

使用 16 mm 广角镜头拍摄的照片

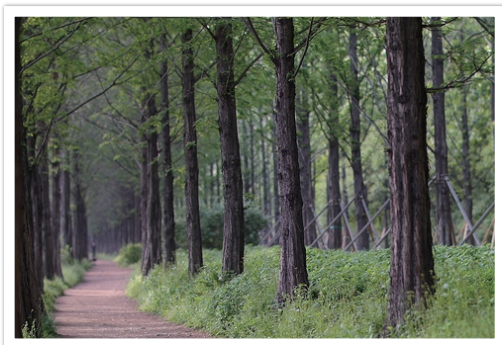

使用 100 mm 长焦镜头拍摄的照片

景深取决于拍摄对象与相机之间的距离

拍摄对象与相机之间的距离越短，景深变得越小。因此，靠近拍摄对象拍摄照片可能拍摄出小景深照片。

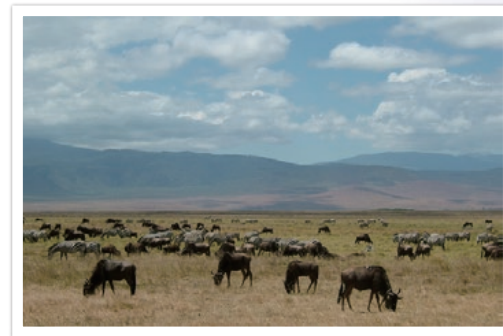

使用 100 mm 长焦镜头拍摄的照片

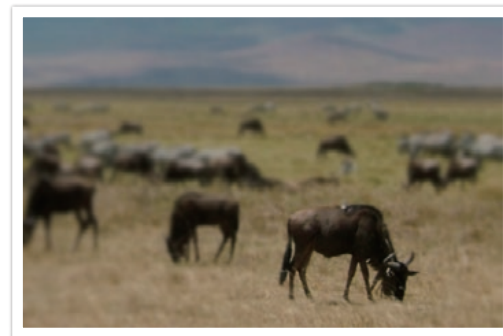

靠近拍摄对象拍摄的照片

景深预览

您可以在拍摄之前按下自定义按钮了解将拍摄出的效果。相机会将光圈调整为预定义设置，并在屏幕上显示效果。将自定义按钮的功能设置为**光学预览**。（第 139 页）

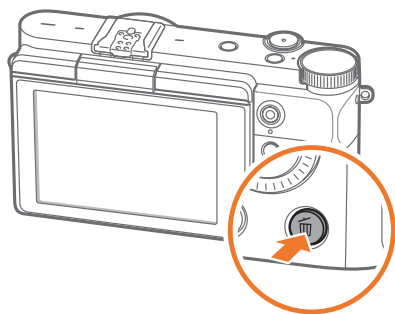

合成

使用相机来拍摄美丽的世界，是非常有趣的事情。不管世界多么美丽，糟糕的合成拍摄不出世界的美丽。

合成时，优先对焦拍摄对象非常重要。

拍摄中的合成意指将对象安排到照片中。通常，遵守三分法则可以实现良好的合成。

三分法则

要使用三分法则，请将图像划分为 3x3 个相同矩形的图案。

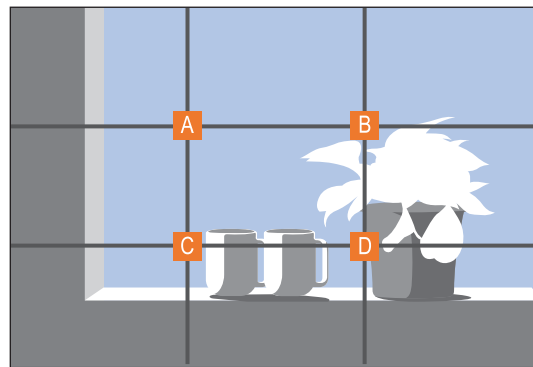

要构成最能强调拍摄对象的照片，请确保拍摄对象位于中心矩形的一个角上。

使用三分法将拍摄出具有稳定且引人注目合成的照片。以下为一些示例。

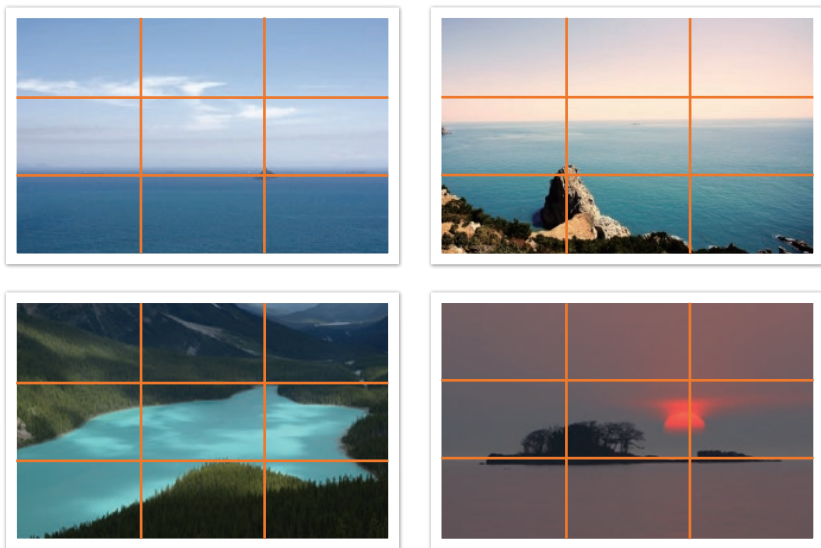

包含两个拍摄对象的照片

如果您的拍摄对象位于照片的一角，会使合成效果失衡。您可以在对角处拍摄第二个对象以均衡照片的重心，从而使照片不致于失衡。



不均衡

均衡

拍摄风景照片时，将水平线置中会产生不均衡的效果。将水平线上移或下移以增加照片的重心。



不均衡



均衡

闪光灯

光是拍摄中最重要的元素之一。然而，随时随地获得足够的光量并不是件容易的事情。使用闪光灯可让您最佳化光设置，并营造不同效果。

闪光灯可帮助在光线较弱的情况下获得足够曝光。在光线充足的情况下也很有用。例如，闪光灯可以用于补偿拍摄对象阴影的曝光或在背光情况下拍摄清晰的拍摄对象和背景。



修正前



修正后

闪光灯指数

闪光灯的型号指的是闪光灯的功率，产生的最大光量由称为“闪光灯指数”的值表示。闪光灯指数越大，从闪光灯发出的光量越多。当将 ISO 感光度设置为 100 时，闪光灯指数将通过从闪光灯到拍摄对象的距离乘以光圈值得出。

闪光灯指数 = 闪光灯到拍摄对象的距离 X 光圈值

光圈值 = 闪光灯指数/闪光灯到拍摄对象的距离

闪光灯到拍摄对象的距离 = 闪光灯指数/光圈值

因此，如果您知道闪光灯的闪光灯指数，您可以在手动设置闪光灯时估计闪光灯到拍摄对象的最佳距离。例如，如果闪光灯的闪光灯指数为 GN 20，距离拍摄对象 4 米，则最佳光圈值为 F5.0。

跳灯拍摄

跳灯拍摄是指将光线通过天花板或墙壁反射从而使光线均匀发散到拍摄对象上的方法。通常，使用闪光灯拍摄的照片可能看起来不自然或投下阴影。使用跳灯拍摄拍摄的对象由于光均匀扩散，因此不会产生阴影且看起来平滑。

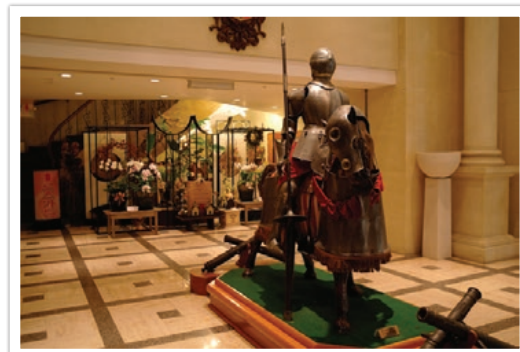

第 1 章

我的相机

了解您相机的版面设计、显示图标、镜头、选购配件以及基本功能。

拆开包装

检查产品包装盒中是否包含以下物件。

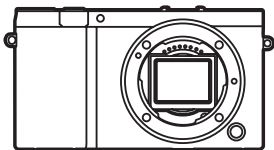

相机

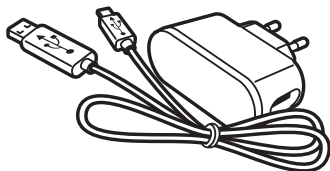

AC 适配器/USB 电缆

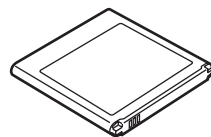

充电电池

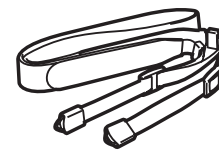

相机带

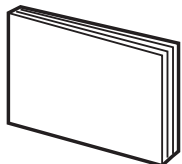

快速指南

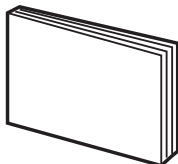

快速参考指南

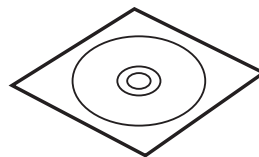

Adobe Photoshop Lightroom DVD-ROM



- 示图与实物可能有所差别。
- 可以在零售商处或三星服务中心购买选购配件。对于使用未经授权的配件所造成的问题，三星概不负责。有关配件的信息，请参阅第 182 页。

相机版面设计

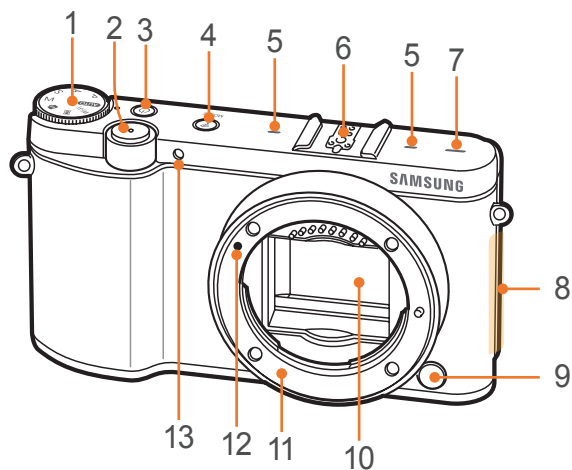

数字	名称
1	模式旋钮 <ul style="list-style-type: none"> • AUTO: “智能自动”模式 (第 52 页) • P: “程序”模式 (第 54 页) • A: “光圈优先”模式 (第 56 页) • S: “快门优先”模式 (第 57 页) • M: “手动”模式 (第 58 页) • S: “智能”模式 (第 60 页) • 全景: “全景”模式 (第 62 页) • Wi-Fi: 无线网络 (第 113 页)
	2 快门按钮
	3 电源按钮
	4 MOBILE 按钮 选择要与您的移动设备连接的 Wi-Fi 功能。(第 31 页)
	5 麦克风
	6 热靴

数字	名称
7	扬声器
8	NFC 标签
9	镜头释放按钮
10	图像传感器
11	镜头接口
12	镜头连接指示
13	AF 辅助光灯/定时器指示灯

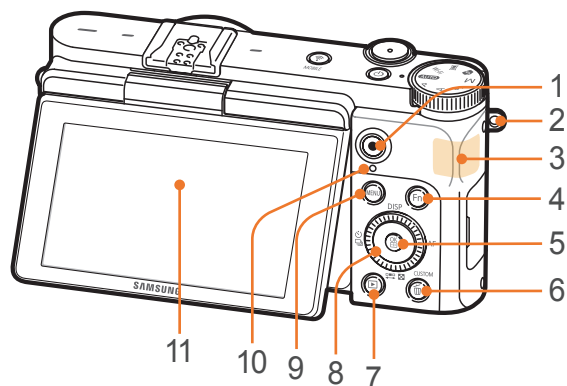

数字	名称
1	录制视频按钮 开始录制视频。
2	系相机带的孔眼
3	内置天线 * 使用无线网络时, 应避免接触内置天线。
4	Fn 按钮 访问智能面板并微调一些设置。
5	OK 按钮 <ul style="list-style-type: none"> 在“菜单”屏幕中: 保存选择的选项。 在“拍摄”模式中: 允许您在某些拍摄模式中手动选择对焦区。
6	删除/自定义按钮 <ul style="list-style-type: none"> 在“拍摄”模式中: 执行指定的功能。(第 139 页) 在“播放”模式中: 删除文件。
7	播放按钮 进入“播放”模式以查看照片或视频。

数字	名称
8	导航按钮 (智能拨盘) <ul style="list-style-type: none"> 在“拍摄”模式中: <ul style="list-style-type: none"> - DISP: 更改显示屏上的信息。 - : 选择快门速度、光圈值、曝光补偿或 ISO 感光度。 - : 选择拍摄模式或设置定时器。 - AF: 选择 AF 模式。 在“播放”模式中: <ul style="list-style-type: none"> - : 查看缩略图。 在其他情形中: 分别为上移、下移、左移、右移。(也可以旋转导航按钮。)
9	MENU 按钮 访问选项或菜单。
10	状态指示灯 指示相机的状态。 <ul style="list-style-type: none"> 闪烁: 保存照片、拍摄视频、向电脑发送数据, 或连接至 WLAN 或发送照片时。 持续亮起: 无数据传输或正在为电池充电时。
11	显示屏 要在屏幕上看着自己进行自拍, 请向上翻转屏幕。(第 32 页)

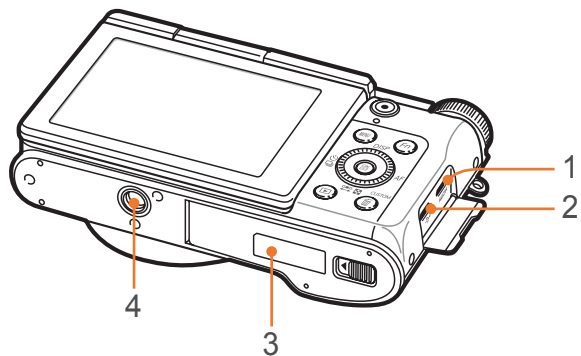

数字	名称
1	HDMI 端口
2	USB 端口 将相机连接至电脑。
3	电池室/存储卡仓盖 插入存储卡和电池。
4	三脚架插座

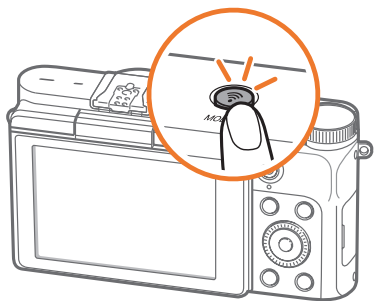

使用 MOBILE 按钮

通过按下 [Wi-Fi] 选择连接至智能手机的 Wi-Fi 功能。
再次按下 [Wi-Fi] 可返回到上一个模式。

使用显示屏

您可以通过将显示屏向上翻转以在显示屏上看着自己来进行自拍。

使用自拍模式

在相机关闭且您已启用自拍选项（第 140 页）的情况下，向上翻转显示屏以打开相机并进入自拍模式。

在自拍模式中，定时器（3 秒）、脸部侦测和美肌功能将自动启动。

按下 [OK] 以更改脸部侦测选项。按下 [⏏] 以关闭或启动美肌功能。

1 向上翻转显示屏。

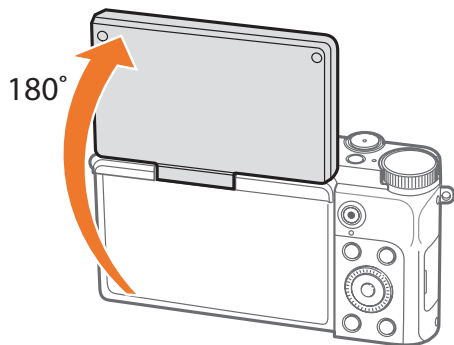

2 半按下 [快门] 进行对焦，然后按下 [快门]。

- 3 秒钟后，相机自动释放快门。



- 在相机关闭时，向上翻转显示屏自动打开相机。
- 相机不在使用时，请确保显示屏关闭。



- 仅在允许的角度内翻转显示屏。否则可能会损坏相机。
- 在不用手持拿相机且显示屏向上翻转时，请使用三脚架。否则，可能会损坏您的相机。
- 请勿在相机上安装外置闪光灯时翻转显示屏。否则，可能会损坏您的相机。

插入电池和存储卡

了解如何将电池和另购的存储卡插入相机或从中取出。

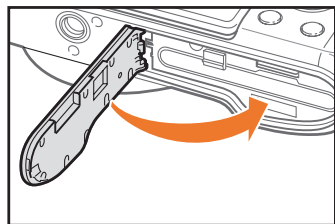
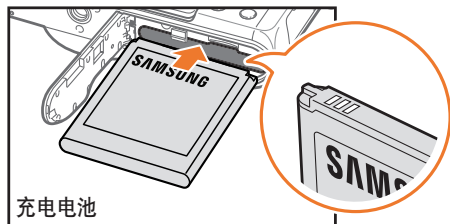
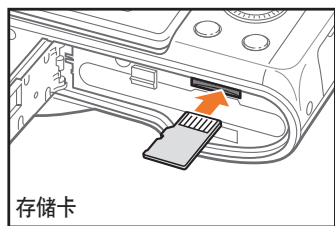
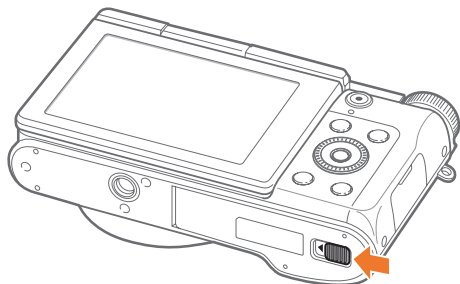

插入存储卡，金色触面朝上。

插入电池，金色触点朝左。

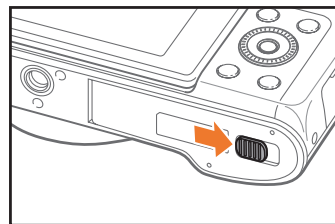

取出电池和存储卡

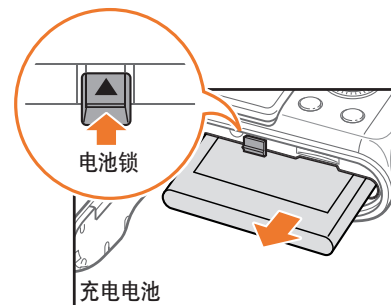

向上滑动锁以释放电池。

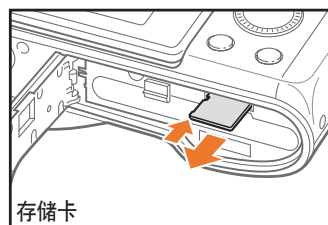

将存储卡轻轻推进，直到其从相机中释放，然后再从插槽抽出。

使用存储卡适配器

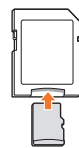

若要用电脑或读卡器读取数据，请将存储卡插入存储卡适配器中。



当相机的状态指示灯正在闪烁时，请勿取出存储卡或电池。那样做可能损坏存储卡或相机上存储的数据。

给电池充电和打开相机

给电池充电

首次使用相机之前，必须给电池充电。将 USB 电缆的较小一端插入相机，然后将 USB 电缆的另一端插入 AC 适配器。

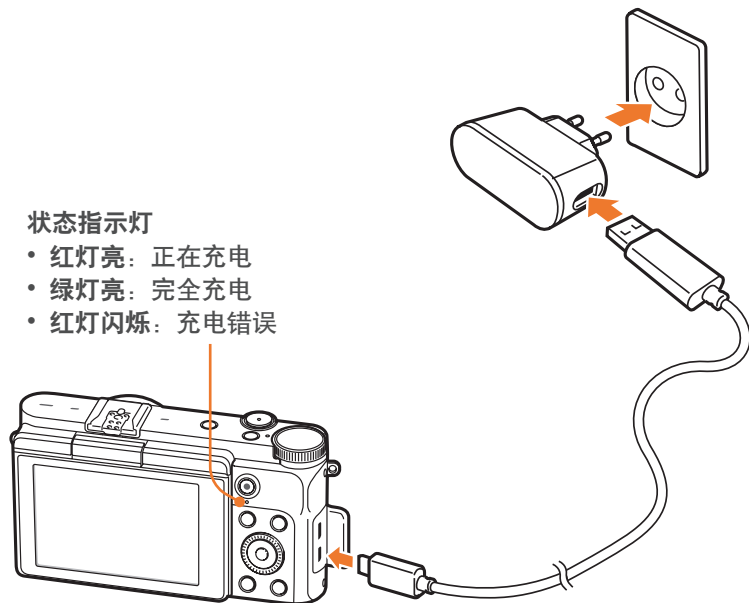

状态指示灯

- 红灯亮：正在充电
- 绿灯亮：完全充电
- 红灯闪烁：充电错误

打开相机

要打开或关闭相机，按下 [O]。

- 首次打开相机时会出现初始设置屏幕。（第 35 页）

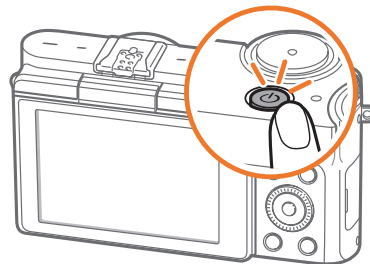

只能使用相机随附的 AC 适配器和 USB 电缆。如果使用其他 AC 适配器，相机电池可能无法充电或无法正常工作。

执行初始设置

首次打开相机时，出现初始设置屏幕。语言已针对相机销售所在的国家或地区进行预设。可以按需要更改语言。

1 按下 [MENU] 以选择时区，然后按下 [OK]。

2 按下 [DISP/MENU] 选择时区，然后按下 [OK]。



3 按下 [MENU] 以选择日期/时间设置，然后按下 [OK]。

4 按下 [DISP/AF] 以选择项目（年/月/日/小时/分钟/夏令时）。

5 按下 [DISP/MENU] 以设置选项，然后按下 [OK]。



• 选择的语言不同，屏幕可能也不同。

6 按下 [MENU] 以选择日期类型，然后按下 [OK]。

7 按下 [DISP/MENU] 以选择日期类型，然后按下 [OK]。

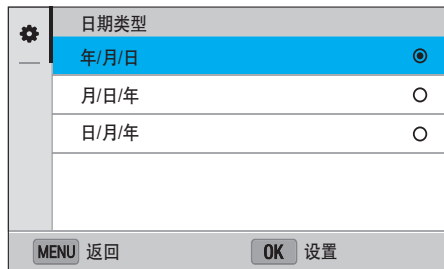

8 按下 [DISP/☰] 以选择时间类型，然后按下 [OK]。

9 按下 [DISP/☰] 以选择时间类型，然后按下 [OK]。

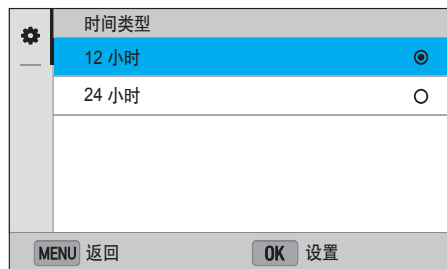

10 按下 [MENU] 以完成初始设置。



选择功能（选项）

旋转导航按钮或按下 [DISP/☞☞☞/AF] 以移动，然后按下 [OK] 以选择选项。

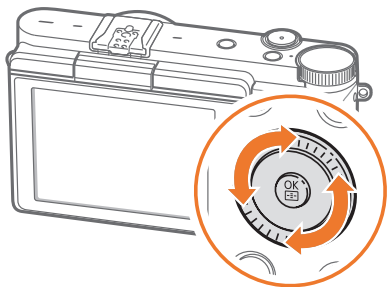

使用 MENU

按下 [MENU]，然后更改拍摄选项或设置。

例如：在 P 模式中选择照片尺寸

- 1 将模式旋钮旋转到 P。
- 2 按下 [MENU]。
- 3 按下 [☞]，旋转导航按钮或按下 [DISP/☞☞☞] 以移至 [📷]，然后按下 [OK]。
- 4 旋转导航按钮或按下 [DISP/☞☞☞] 以移至照片尺寸，然后按下 [OK]。



5 旋转导航按钮或按下 [DISP/☰/☒] 以移至选项，然后按下 [OK]。

- 按下 [MENU] 以返回上一个菜单。



6 按下 [MENU] 以切换至“拍摄”模式。

使用智能面板

按下 [Fn] 以访问部分功能，如曝光、ISO 和白平衡。

例如：在 P 模式中调整曝光值

- 1 将模式旋钮旋转到 P。
- 2 按下 [Fn]。
- 3 按下 [DISP/☰/☒/AF] 以移至 EV，然后按下 [OK]。
 - 可以通过旋转导航按钮来直接选择选项，而不必按下 [OK]。

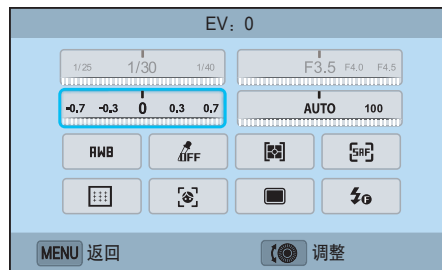

4 旋转导航按钮或按下 [DISP/☰/☒/AF] 以调整曝光值，然后按下 [OK]。

使用 iFn

按下 i-Function 镜头上的 [i-Function] 以手动选择并调整镜头上的快门速度、光圈值、曝光值、ISO 感光度和白平衡。

1 将模式旋钮旋转到 P、A、S 或 M。

2 按下镜头上的 [i-Function] 以选择设置。

- 要选择将出现的项目，选择 [MENU] →  → iFn 自定义 → 项目。
- 也可按下 [i-Function]，然后按下 [DISP/⏏] 以选择设置。

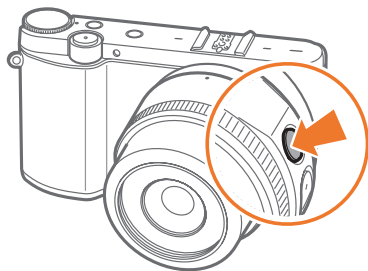

选项	说明
光圈	调整光圈值。
快门速度	请调整快门速度。
EV	调整曝光值。
ISO	调整 ISO 感光度。
白平衡	选择白平衡选项。

3 调整对焦圈以选择选项。

- 也可以旋转导航按钮。

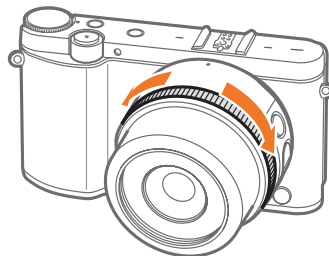

4 半按下 [快门] 进行对焦，然后按下 [快门] 拍照。

可用选项

拍摄模式	P	A	S	M
光圈	-	○	-	○
快门速度	-	-	○	○
EV	○	○	○	-
ISO	○	○	○	○
白平衡	○	○	○	○



显示屏图标

在“拍摄”模式中

拍摄照片

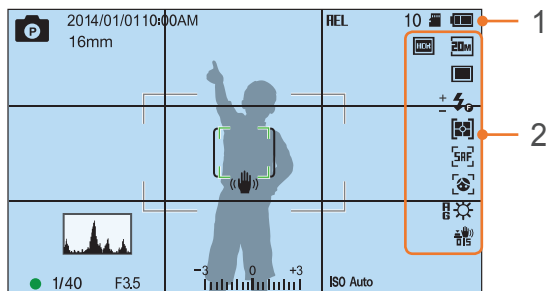

1. 拍摄信息

图标	说明
	拍摄模式
2014/01/01	当前日期
10:00AM	当前时间
16mm	焦距*
HEL	自动曝光锁定 (第 96 页)
10	剩余可拍照片数
	存储卡已插入
	未插入存储卡**

图标	说明
	<ul style="list-style-type: none"> : 电池已充满电 : 电池电量未 满 (红色): 空 (请重新给电池充电) : 正在充电
	自动对焦区
	点测光区域
	相机抖动
	手动对焦刻度
	水准仪 (第 42 页)
	柱状图 (第 138 页)
	对焦
1/40	快门速度
F3.5	光圈值
	曝光调整值
ISO Auto	ISO 感光度 (第 69 页)

* 此图标仅在安装 Power Zoom 镜头时出现。

** 在不插入存储卡的情况下拍摄的照片不可传输至存储卡或电脑。

2. 拍摄选项

图标	说明
	照片尺寸
	拍摄模式
	闪光灯 (第 88 页)
	闪光灯强度调整
	测光 (第 90 页)
	AF 模式 (第 73 页)
	脸部侦测
	美肌***
	对焦区
	白平衡 (第 70 页)
	白平衡微调
	光学图像稳定 (OIS) (第 82 页)
	RAW 文件
	动态范围 (第 93 页)

*** 此图标在向上翻转显示屏进入自拍模式时出现。



显示的图标将根据选定模式或设置选项而异。

录制视频

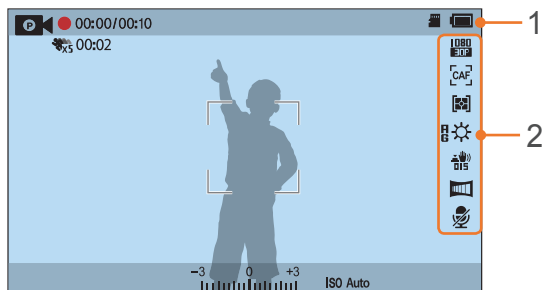

1. 拍摄信息

图标	说明
	拍摄模式
00:00/ 00:10	当前录制时间/可用录制时间
	多重动作 (第 98 页)
00:02	应用多重动作功能后的播放时间
	存储卡已插入
	<ul style="list-style-type: none"> : 电池已充满电 : 电池电量未滿 : 空 (请重新给电池充电) : 正在充电
-3 0 +3 	曝光值
ISO Auto	ISO 感光度 (第 69 页)

2. 拍摄选项

图标	说明
	视频大小
	AF 模式 (第 73 页)
	测光 (第 90 页)
	白平衡 (第 70 页)
	白平衡微调
	光学图像稳定 (OIS) (第 82 页)
	淡化 (第 99 页)
	录音关 (第 99 页)



显示的图标将根据选定模式或设置选项而异。

关于水准仪

水准仪可帮助您将相机与显示屏上的横线和竖线对齐。如果水平仪不处于水平状态，使用水平校准功能校准水平仪。(第 141 页)

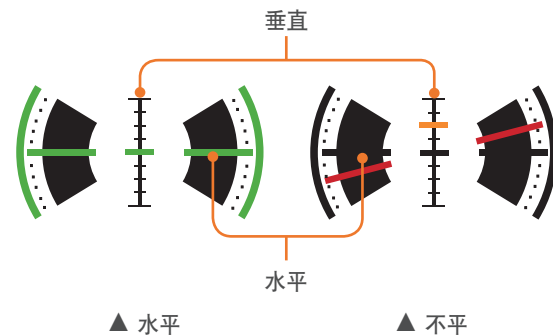

以纵向拍摄时不能使用水准仪。

在“播放”模式中

查看照片

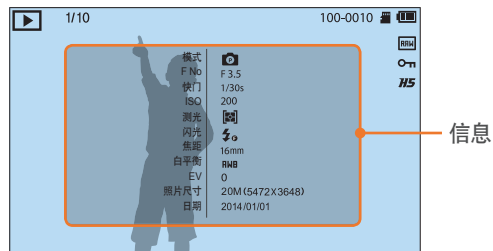

图标	说明
1/10	当前文件/文件总数
100-0010	文件夹编号-文件编号
RAW	RAW 文件
On	受保护的文件
H5	连续拍摄照片（它们将显示为文件夹）（第 102 页）

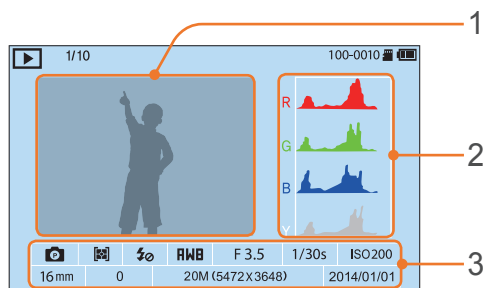

数字	说明
1	拍摄的照片
2	RGB 柱状图（第 138 页）
3	拍摄模式、测光、闪光灯、白平衡、光圈值、快门速度、ISO、焦距、曝光值、照片尺寸、日期

播放视频



图标	说明
1/10	当前文件/文件总数
	播放速度
100-0010	文件夹编号-文件编号
	多重动作
00:10	当前播放时间
00:30	视频长度

更改显示的信息

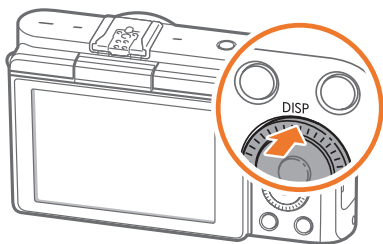

反复按下 [DISP] 以更改显示类型。

模式	显示类型
拍摄	<ul style="list-style-type: none">• 基本拍摄信息（拍摄模式、快门速度、光圈值、曝光值、ISO 感光度等）• 基本拍摄信息 + 水准仪• 基本拍摄信息 + 当前拍摄选项信息（照片尺寸、拍摄模式、闪光灯、测光、AF 模式等）• 基本拍摄信息 + 当前拍摄选项信息 + 柱状图 + 日期和时间
播放	<ul style="list-style-type: none">• 基本信息• 显示有关当前文件的所有信息。• 显示有关当前文件的所有信息，包括 RGB 柱状图。



您可以购买专为您的 NX 系列相机生产的另购镜头。

了解每个镜头的功能，并选择适合您需求和偏好的镜头。

镜头版面设计

SAMSUNG 16-50 mm F3.5-5.6 Power Zoom ED OIS 镜头 (示例)

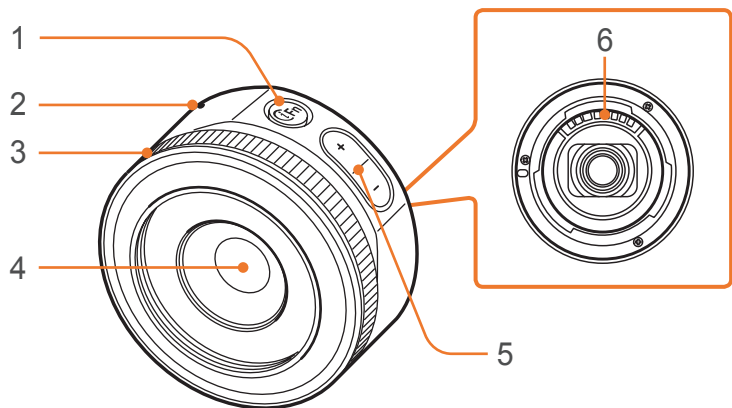

数字	说明
1	i-Function 按钮 (第 39 页)
2	镜头连接指示
3	对焦圈
4	镜头
5	变焦按钮 • 按下变焦按钮以调整变焦率。
6	镜头触点



当不使用镜头时，请装上镜头盖和镜头接口盖以免镜头沾上灰尘和被划伤。

SAMSUNG 20-50 mm F3.5-5.6 ED II 镜头 (示例)

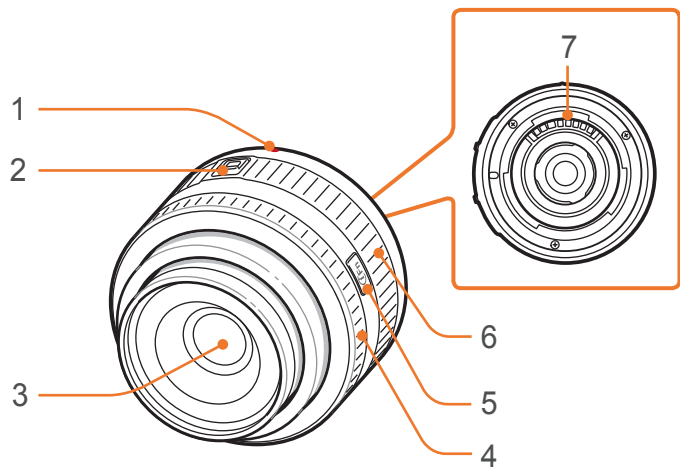

数字	说明
1	镜头连接指示
2	变焦锁定开关
3	镜头
4	对焦圈 (第 81 页)
5	i-Function 按钮 (第 39 页)
6	变焦环
7	镜头触点

锁定或解锁镜头

要锁定镜头，请将变焦锁定开关拉离相机机身并如图所示旋转变焦环。

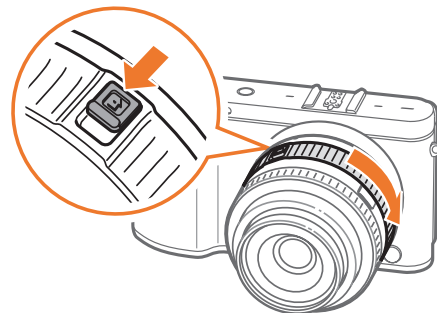

要解除锁定镜头，请如图所示旋转变焦环直到听到喀嚓声。

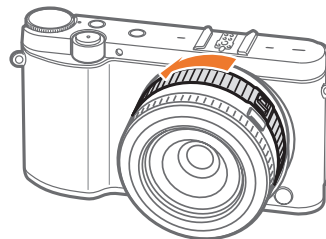

镜头锁定时，无法拍摄照片。

SAMSUNG 16 mm F2.4 镜头 (示例)

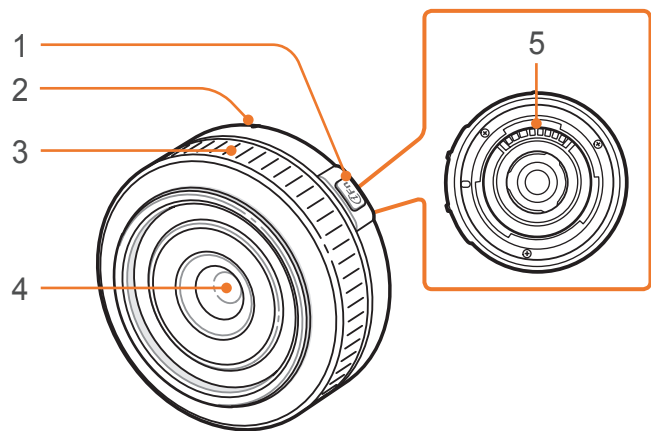

数字	说明
1	i-Function 按钮 (第 39 页)
2	镜头连接指示
3	对焦圈 (第 81 页)
4	镜头
5	镜头触点



镜头标记

查看镜头上的数字代表什么。

SAMSUNG 18-200 mm F3.5-6.3 ED OIS 镜头（示例）

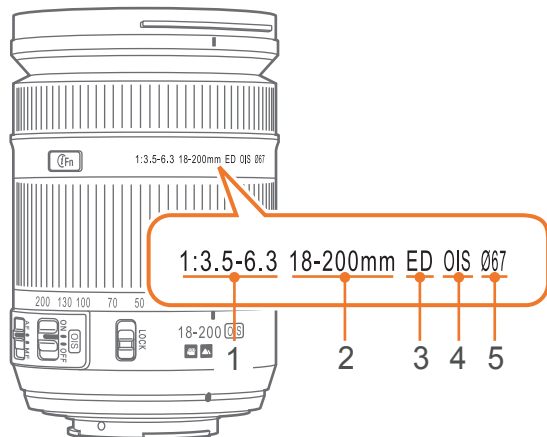

数字	说明
1	光圈值 支持的光圈值范围。例如，1:3.5-6.3 表示最大光圈值在 3.5 到 6.3 的范围内变化。
2	焦距 从镜头中心到其焦点的距离（以毫米为单位）。此数据以范围表示：镜头的最小焦距到最大焦距。 较长的焦距导致视角较窄且拍摄对象放大。较短的焦距使视角变宽。
3	ED ED 表示超低色散。超低色散玻璃对于最小化色差（镜头无法将所有色光聚焦到同一点时产生的一种色彩畸变）非常有效。
4	OIS（第 82 页） 光学图像稳定。具有此功能的镜头可以检测相机抖动，并有效抵消相机的抖动。
5	Ø 镜头直径。连接滤光镜到镜头时，请确保镜头的直径与滤光镜的直径相同。

您可以使用外置闪光灯等配件帮助拍摄更好的照片以及使拍摄照片更容易。

有关选购配件的详细信息，请参阅各配件的说明书。



- 示图与实物可能有所差别。
- 可以在零售商处或三星服务中心购买三星批准的配件。对于使用其他制造商的附件造成的损坏，三星概不负责。

外置闪光灯版面设计

SEF8A (示例) (另购)

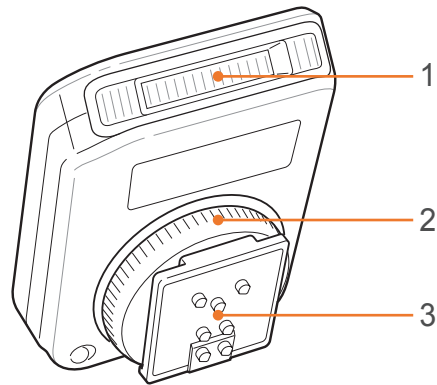

数字	说明
1	光源
2	热靴固定拨盘
3	热靴连接

连接外置闪光灯

1 将闪光灯滑入至热靴以进行安装。

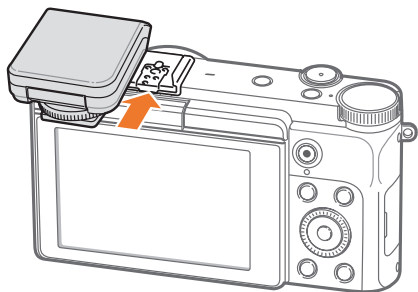

2 通过顺时针旋转热靴固定拨盘，将闪光灯锁定到位。

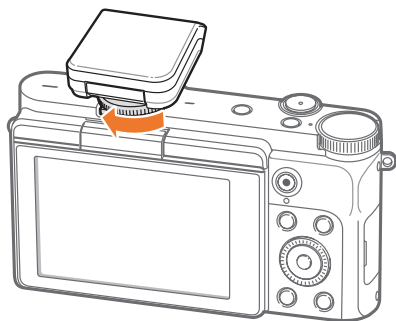

3 提起闪光灯以便使用。

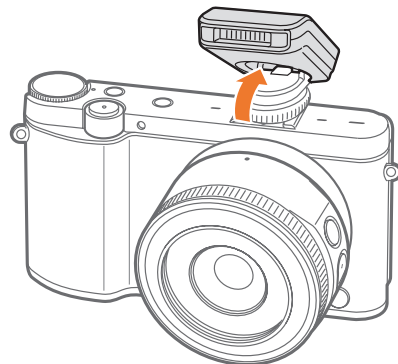

- 虽然使用未完全充电的闪光灯也可以拍照，但建议使用完全充电的闪光灯。
- 可用选项可能因拍摄模式不同而异。
- 两次连续闪光之间会有一个时间间隔。在第二次闪光前，切勿移动相机。
- SEF8A 可能与其他 NX 系列相机不兼容。
- 有关选购闪光灯的详细信息，请参阅闪光灯使用说明书。



请仅使用三星批准的闪光灯。使用不兼容的闪光灯可能会损坏您的相机。

拍摄模式

两个简单的拍摄模式（智能自动和智能模式）可帮助您使用许多自动设置拍摄照片。其他模式允许更好地自定义设置。



图标	说明
	“智能自动”模式（第 52 页）
P	“程序”模式（第 54 页）
A	“光圈优先”模式（第 56 页）
S	“快门优先”模式（第 57 页）
M	“手动”模式（第 58 页）
	智能模式（第 60 页）
	“全景”模式（第 62 页）
Wi-Fi	无线网络（第 113 页）

AUTO “智能自动” 模式

在“智能自动”模式中，相机会辨识周围条件并自动调整影响曝光的因素，包括快门速度、光圈值、测光、白平衡和曝光补偿。由于相机控制大多数功能，因此一些拍摄功能可能受限。此模式对于通过最小的调整拍摄快照很有用。



1 将模式旋钮旋转到 **AUTO**。

2 将相机对准拍摄对象。

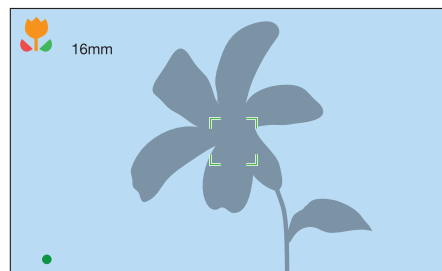

3 半按下 [快门] 进行对焦。

- 相机选择场景。对应的场景图标将出现在屏幕上。



可识别的场景

图标	说明
	风景
	带明亮白色背景的场景
	夜间风景
	夜间人像
	逆光风景
	逆光人像
	人像
	对象的近距离照片
	文本的近距离照片
	夕阳
	室内，低亮度
	部分光照
	近距离聚光
	人像聚光
	蓝天
	林区通常由绿色主体构成
	彩色拍摄对象的近距离照片

图标	说明
	相机应在三脚架上保持稳定，并且拍摄对象在一段时间内不要移动（在暗处拍摄时）。
	快速移动的拍摄对象

4 按下 [快门] 拍照。



- 即使是相同的拍摄对象，相机也可能侦测到不同的场景，具体取决于外部因素，如相机抖动、光线或到拍摄对象的距离。
- 如果相机无法识别合适的场景模式，相机将为 **AUTO** 模式使用默认设置。
- 即使侦测到人脸，根据拍摄对象的位置或光线，相机也可能不会选择人像场景。
- 如果拍摄对象在移动，即使使用三脚架，相机也可能无法侦测到三脚架模式（）。
- 相机为选择合适的场景需要经常更改设置，所以会消耗更多电池电量。

P “程序” 模式

相机将自动调整快门速度和光圈值，以便获得最佳曝光值。

想要拍摄稳定曝光的照片并想调整其他设置时，此模式很有用。



- 1 将模式旋钮旋转到 P。
- 2 设置所需的选项。
- 3 半按下 [快门] 进行对焦，然后按下 [快门] 拍照。

程序变换

使用程序变换功能可以在调整快门速度和光圈值的同时，使相机保持相同的曝光。按下 [] 以选择快门速度和光圈值并旋转导航按钮以调整光圈值。快门速度将因光圈值而异。

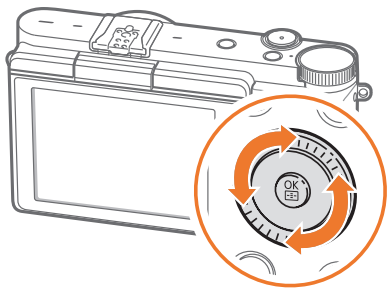

最小快门速度

将快门速度设置为不低于所选的速度。但是，如果由于 ISO 感光度达到了自动 ISO 范围设置的最大 ISO 值而无法获得最佳的曝光值，快门速度可能会低于所选的最小快门速度。

要设置最小快门速度：

在“拍摄”模式中，按下 [MENU] → [] → 最小快门速度 → 选项。



- 只有在 ISO 感光度设置为自动时，此功能才可使用。
- 此功能仅适用于程序或光圈优先模式。

A “光圈优先”模式

在“光圈优先”模式中，相机根据您选择的光圈值自动计算快门速度。

您可以通过更改光圈值来调整景深（DOF）。此模式对于拍摄人像、花卉和风景很有用。



大景深

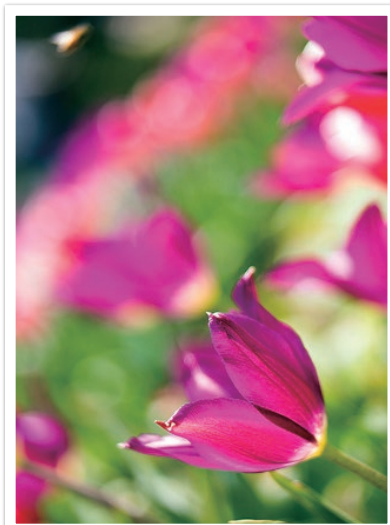

小景深

- 1 将模式旋钮旋转到 A。
- 2 按下 [] 以选择光圈值。
- 3 旋转导航按钮以调整光圈值。
- 4 设置所需的选项。
- 5 半按下 [快门] 进行对焦，然后按下 [快门] 拍照。



- 在低照度设置中，您需要降低 ISO 感光度以防止照片模糊不清。
- 要设置最小快门速度，在“拍摄”模式中，按下 [MENU] → [] → 最小快门速度 → 选项。

S “快门优先” 模式

在“快门优先”模式中，相机根据您选择的快门速度自动计算光圈值。此模式对于拍摄快速移动的拍摄对象或在照片中建立跟踪效果很有用。

例如，将快门速度设置为超过 1/500 秒以固定拍摄对象。要使拍摄对象显得模糊，请将快门速度设置为 1/30 秒以下。

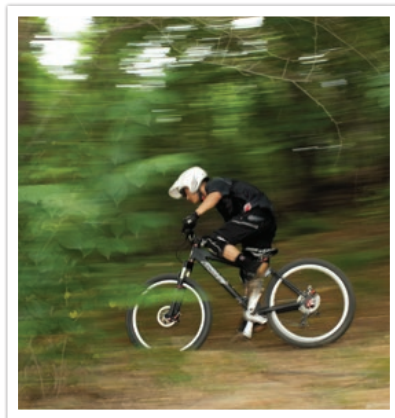

快门速度较慢

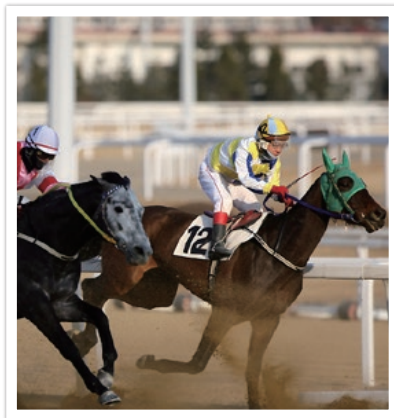

快门速度较快

- 1 将模式旋钮旋转到 S。
- 2 按下 [] 以选择快门速度。
- 3 旋转导航按钮以调整快门速度。
- 4 设置所需的选项。
- 5 半按下 [快门] 进行对焦，然后按下 [快门] 拍照。



为了补偿因快门速度较快而导致的光量减少，请打开光圈以允许更多的光进入。如果您的照片仍然很暗，请增大 ISO 值。

M “手动” 模式

“手动”模式可让您手动调整快门速度和光圈值。在此模式中，您可以完全控制照片的曝光。

此模式对于在受控的拍摄环境（如工作室）或必须微调相机设置时很有用。同时建议将此“手动”模式用于拍摄夜景或焰火。

- 1 将模式旋钮旋转到 M。
- 2 按下 [] 以选择光圈值或快门速度。
- 3 旋转导航按钮调整光圈值或快门速度。
- 4 设置所需的选项。
- 5 半按下 [快门] 进行对焦，然后按下 [快门] 拍照。

使用构图模式

当调整光圈值或快门速度时，曝光会随设置变化，因此显示屏可能变暗。此功能打开时，不管设置如何变化，显示屏的亮度都保持恒定，以便您更好地为拍照取景。

要使用构图模式：

在“拍摄”模式中，按下 [MENU] → [] → 构图模式 → 选项。

使用 Bulb 功能

使用 Bulb 功能来拍摄夜景或夜空。在首次按下 [快门] 和第二次按下 [快门] 的间隔期间，快门会保持开启以便您创建运动的光线效果。

要使用灯泡：

在“拍摄”模式中，按下 [📷] 以选择快门速度 → 逆时针完全旋转导航按钮以将快门速度设置为 Bulb → 按下 [快门] 以开始拍摄 → 再次按下 [快门] 以停止拍摄。



- 如果设置了高 ISO 值或长时间打开快门，图像杂点可能会增多。
- 拍摄模式选项和闪光灯选项不可与 Bulb 功能一起使用。
- Bulb 功能仅在“手动”模式下可用。
- 请使用三脚架防止相机抖动。
- 打开快门的时间越长，保存照片的时间就会越长。相机正在保存照片时，请勿关闭相机。
- 如果长时间使用此功能，请使用完全充电的电池。



S “智能” 模式

在“智能”模式中，可以使用为特定场景预设的选项拍摄照片。

1 将模式旋钮旋转到 **S**。

2 选择场景。

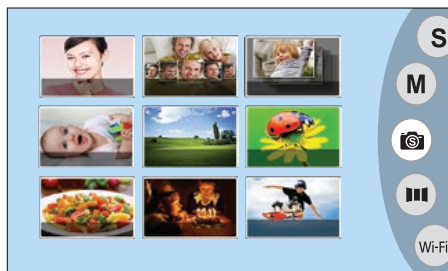

选项	说明
美肌	拍摄带有隐藏面部瑕疵选项的人像。
最好的脸部	拍摄多张照片并替换脸部以创建尽可能好的图像。
连拍	拍摄一系列移动拍摄对象的照片。
儿童拍摄	拍照时通过有趣的声音吸引孩童的注意力。
风景	拍摄静态场景和风景。
微距	拍摄小物体或近距离对象。
食物	以更加丰富多彩的色调拍摄食物的照片。
聚会和室内	拍摄鲜艳的室内照片。

选项	说明
捕捉动态	拍摄高速移动的拍摄对象。
丰富色彩	拍摄色彩鲜艳的照片。
瀑布	拍摄瀑布场景。
轮廓剪影	拍摄背对明亮背景并有黑影的拍摄对象。
夕阳	使用自然的红色和黄色拍摄夕阳下的场景。
夜景	在弱光条件下拍摄更少模糊和图像噪点的照片。
焰火	拍摄焰火场景。
光线效果	拍摄弱光条件下光线拖尾的场景。

3 半按下 [快门] 进行对焦，然后按下 [快门] 进行拍摄。

使用“最好的脸部”模式

在“最好的脸部”模式中，可以拍摄多张照片并替换脸部以创建尽可能好的图像。使用此模式以在拍摄群组照片时为每个人选择最好的图像。

- 1 将模式旋钮旋转到 **S**，然后选择最好的脸部。
- 2 将相机对准拍摄对象，然后半按下 [快门] 进行对焦。
- 3 按下 [快门] 拍照。
 - 相机连续拍摄 5 张照片。
 - 第一张照片将设置为背景图像。
 - 相机将在拍摄后自动检测脸部。
- 4 通过使用导航按钮选择脸部以替换。



- 5 从拍摄的 5 个脸部中选择最好的图像。

- 重复步骤 4 和 5 以替换照片的其余脸部。
- 图标将出现在相机建议的图像上。



- 6 按下 [Fn] 以保存照片。



- 请使用三脚架防止相机抖动。
- 分辨率设置为 5.9M 或更小。

📷 “全景” 模式

在“全景”模式中，可以在单张照片中拍摄宽全景场景。全景模式可拍摄并组合一系列照片，以创建一幅全景影像。

1 将模式旋钮旋转到 📷。

2 按住 [快门]，然后按您选择的方向缓慢移动相机。

- 此时指示运动方向的箭头将会显示，同时预览框中将会显示整幅拍摄图像。
- 对准场景时，相机会自动拍摄下一张照片。



3 完成后，释放 [快门]。

- 相机会自动将拍摄照片保存至单张影像。
- 如果在拍摄时释放 [快门]，全景拍摄将会停止，并将保存已拍摄的照片。





- 分辨率会因拍摄的全景照片而异。
- 在“全景”模式中，某些拍摄选项不可用。
- 由于拍摄构图或拍摄对象移动，相机可能会停止拍摄。
- 在“全景”模式中，如果停止移动相机来改善照片画质，相机可能无法拍摄完整的上一场景。要拍摄完整的场景，请移动相机，使其略微超出您希望的场景终点。
- 为了在拍摄全景照片时获得最佳效果，应避免：
 - 将相机移动得太快或太慢
 - 拍摄下一幅图像时将相机移动得太少
 - 以不规则的速度移动相机
 - 抖动相机
 - 在黑暗的場所拍照
 - 拍摄附近的移动对象
 - 光线亮度和颜色不断变化的拍摄条件
- 相机将自动保存拍摄的照片，并在以下情况下停止拍摄：
 - 如果在拍摄时改变了拍摄方向
 - 如果移动相机太快
 - 如果不移动相机

录制视频

在“拍摄”模式中，可以按下 （录制视频）录制全高清视频（1920X1080）。相机可让您以 30 fps 录制长达 20 分钟的视频，并以 MP4（H.264）格式保存文件。通过相机的麦克风录音。

如果录制视频时使用的镜头没有 AF/MF 开关，请按下 [AF] 以停用或启动 AF 功能。如果使用的镜头有 AF/MF 开关，则 AF 功能将根据开关的设置工作。

选择淡化以淡入或淡出场景。也可选择语音或其他选项以设置录制选项。（第 99 页）

- 1 将模式旋钮旋转到 **AUTO**、P、A、S、M 或 。
 - 此功能在某些模式中不起作用。
- 2 设置所需的选项。
- 3 按下 （录制视频）开始录制。
 - 相机将保持您在开始拍摄前设置的快门速度和光圈值。
- 4 再次按下 （录制视频）停止。
 - 也可按下 [快门] 以停止录制。





- H.264 (MPEG-4 part10/AVC) 是 2003 年由 ISO-IEC 以及 ITU-T 合作创建的最近版本的视频编码格式。因为此格式采用高压缩率，因此可在更少的存储空间内保存更多的数据。
- 如果拍摄短片时开启了图像稳定选项，相机会录下影像稳定器的声音。
- 如果录像时调整镜头，可能会录制变焦声音或其他镜头动作音。
- 当使用另购的视频镜头时，不会录制自动对焦音。
- 如果录制短片时卸下相机镜头，录制将被中断。录制时请勿更换镜头。
- 如果拍摄短片时突然更改相机的拍摄角度，相机可能无法准确录制影像。使用三脚架最小化相机抖动。
- 录制视频时，相机仅支持多重 AF 功能。无法使用任何其他对焦区设置功能。
- 当短片文件的大小超过 4 GB 时，即使尚未达到最长录制时间（20 分钟），相机也会自动停止录制。
- 如果使用写速度慢的存储卡，短片的录制将被中断，因为卡无法以视频拍摄的速率处理数据。如果发生此情况，请更换为较快的存储卡或减少视频大小（例如从 1280X720 减少为 640X480）。
- 格式化存储卡时，请始终使用相机进行格式化。如果在其它相机或电脑上格式化，您将丢失卡上的文件或导致卡的容量发生变化。
- 以同一 ISO 感光度录制视频时，屏幕可能会比拍摄照片时更暗。调整 ISO 感光度。
- 以程序、光圈优先或快门优先模式录制视频时，ISO 将自动设置为自动。



拍摄模式可用的功能

有关拍摄功能的详细信息，请参阅第 2 章。

功能	可用于
照片尺寸 (第 67 页)	P/A/S/M/ S */ AUTO
画质 (第 68 页)	P/A/S/M/ S */ 
ISO (第 69 页)	P/A/S/M
白平衡 (第 70 页)	P/A/S/M
图片向导 (第 72 页)	P/A/S/M
智能滤镜 (第 94 页)	P/A/S/M
AF 模式 (第 73 页)	P/A/S/M/ S */ 
AF 区 (第 76 页)	P/A/S/M/ S *
MF 辅助 (第 81 页)	P/A/S/M/ S /  / AUTO
连接 AE 到 AF 点 (第 92 页)	P/A/S/M
构图模式 (第 58 页)	P/A/S/M

功能	可用于
OIS (防抖) (第 82 页)	P/A/S/M/ S */ AUTO
拍摄模式 (单张/连拍/高速拍摄/定时器/包围) (第 83 页)	P/A/S/M/ S */ AUTO *
测光 (第 90 页)	P/A/S/M
动态范围 (第 93 页)	P/A/S/M
闪光 (第 88 页)	P*/A*/S*/M*/ S */ AUTO *
曝光补偿 (第 95 页)	P/A/S
曝光锁定 (第 96 页)	P/A/S

* 有些功能在这些模式下受限。

第 2 章

拍摄功能

了解在“拍摄”模式中可设置的功能。您可以通过使用拍摄功能，享受更多自定义照片和视频带来的欢乐。

尺寸和分辨率

照片尺寸

随着分辨率增大，照片或视频的像素将会更高，因此可在更大的纸上打印或在更大的屏幕中显示。使用高分辨率时，文件大小也会增加。为那些将显示在数字相框或将上传到网站的照片选择低分辨率。



要设置大小：

在“拍摄”模式中，按下 [MENU] →  → 照片尺寸 → 选项。

* 默认

图标	尺寸	建议用于
	(3:2) 5472x3648*	在 A1 纸上打印。
	(3:2) 3888x2592	在 A2 纸上打印。
	(3:2) 2976x1984	在 A3 纸上打印。
	(3:2) 1728x1152	在 A5 纸上打印。
	(16:9) 5472x3080	在 A1 纸上打印或在高清晰度电视上查看。
	(16:9) 3712x2088	在 A3 纸上打印或在高清晰度电视上查看。
	(16:9) 2944x1656	在 A4 纸上打印或在高清晰度电视上查看。
	(16:9) 1920x1080	在 A5 纸上打印或在高清晰度电视上查看。
	(1:1) 3648x3648	在 A1 纸上打印正方形照片。
	(1:1) 2640x2640	在 A3 纸上打印正方形照片。
	(1:1) 2000x2000	在 A4 纸上打印正方形照片。
	(1:1) 1024x1024	附加到电子邮件。



可用选项可能因拍摄条件不同而各异。

画质

相机以 JPEG 或 RAW 格式保存照片。

相机拍摄的照片通常会转换为 JPEG 格式，并根据拍摄时的相机设置存储在存储器中。RAW 文件不会转换为 JPEG 格式，并会原封不动存储在存储器中。



RAW 文件的扩展名为“SRW”。要调整与校正 RAW 文件的曝光、白平衡、色调、对比度和颜色，或将它们转换为 JPEG 或 TIFF 格式，请使用随附的 DVD-ROM 中的 Adobe Photoshop Lightroom 程序。

请确保有足够的存储卡空间来保存 RAW 格式的照片。





要设置画质：

在“拍摄”模式中，按下 [MENU] → [📷] → 画质 → 选项。

* 默认

图标	格式	说明
	JPEG	超高画质*： • 压缩以获得最佳画质。 • 建议用于以大尺寸打印。
	JPEG	高画质： • 压缩以获得更好画质。 • 建议用于以标准尺寸打印。

* 默认

图标	格式	说明
	JPEG	标准画质： • 压缩以获得标准画质。 • 建议用于以小尺寸打印或上传到网站。
	RAW	RAW： • 保存照片而不丢失数据。 • 建议用于拍摄后的编辑。
	RAW+JPEG	RAW+超高画质： 同时以 JPEG（超高画质）和 RAW 格式保存照片。
	RAW+JPEG	RAW+高画质： 同时以 JPEG（高画质）和 RAW 格式保存照片。
	RAW+JPEG	RAW+标准画质： 同时以 JPEG（标准画质）和 RAW 格式保存照片。



可用选项可能因拍摄条件不同而各异。

ISO 感光度

ISO 感光度值表示相机对光的敏感度。

ISO 值越大，相机对光越敏感。因此，选择较高的 ISO 感光度值可以在昏暗或黑暗的地方以较快的快门速度拍摄照片。但是，这可能增加电子杂点并导致照片模糊。

要设置 ISO 感光度：

在“拍摄”模式中，按下 [MENU] →  → ISO → 选项。

示例

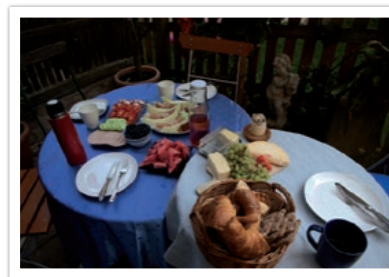

ISO 100



ISO 400



ISO 800



ISO 3200



- 在禁止使用闪光灯的地方增大 ISO 值。您可以通过设置高 ISO 值而不需要保证更多光即可拍摄清晰的照片。
- 使用杂点减少功能，以减少高 ISO 值照片上出现的视觉杂点。（第 134 页）
- 可用选项可能因拍摄条件不同而各异。

白平衡

白平衡表示影响照片颜色的光源。





照片颜色取决于光源的类型和品质。如果想让照片颜色更为逼真，请选择适当的光线条件来校准白平衡，例如**自动白平衡**、**日光**、**阴天**、**灯泡**，或手动调整色温。

您也可以调整预设光源的颜色，这样照片的颜色就会符合在混合光源条件下的实际拍摄环境。







要设置白平衡：

在“拍摄”模式中，按下 [MENU] →  → 白平衡 → 选项。

* 默认

图标	说明
	自动白平衡* ：根据光线条件来使用自动设置。
	日光 ：适用于晴天拍摄户外照片。此选项使照片最接近环境的自然色。
	阴天 ：适用于阴天或阴暗处拍摄户外照片。阴天拍摄的照片比晴天拍摄的照片更蓝。此选项会抵消这种效果。
	闪光灯_White ：在日光型荧光灯下拍摄时选择此选项，尤其在使用白色荧光灯时。

* 默认

图标	说明
	闪光灯_NW ：在日光型荧光灯下拍摄时选择此选项，尤其在使用白色调很强的白色荧光灯时。
	闪光灯_Daylight ：在日光型荧光灯下拍摄时选择此选项，尤其在使用稍微偏蓝色调的白色荧光灯时。
	灯泡 ：适用于在白炽灯或卤素灯照明下拍摄室内照片。钨丝白炽灯泡倾向于红色色调。此选项会抵消这种效果。
	闪光灯 WB ：使用闪光灯时选择。
	自定义设置 ：使用预先定义的设置。可以通过按下 [DISP]，然后拍摄一张白纸来手动设置白平衡。用纸张填满点测光圈并设置白平衡。
	色温 ：手动调整光源的色温。色温是以 K 度表示特定类型光源的测量值。您可以使用较高的值获得色调更暖的照片，也可以使用较低的值获得色调更冷的照片。按下 [DISP]，然后调整色温。



可用选项可能因拍摄条件不同而各异。

自定义预设白平衡选项

您还可以自定义预设白平衡选项。

要自定义预设选项：

在“拍摄”模式中，按下 [MENU] → [相机图标] → 白平衡 → 选项 → [DISP] → 按下 [DISP/设置图标/AF]。



示例



自动白平衡



日光



荧光灯_Daylight

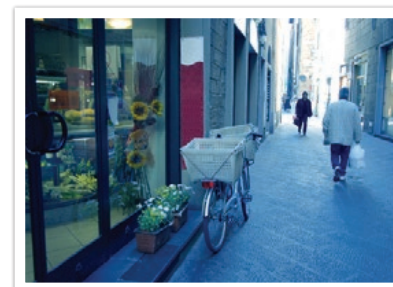

灯泡

图片向导（照片风格）

图片向导可让您为照片应用不同的照片风格，以营造多种外观和情感格调。您还可以通过调整每种风格的颜色、饱和度、鲜明度和对比度来创建并保存自己的照片风格。

未对哪种风格适合哪些情况作出规定。体验不同的风格并找出适合您自己的设置。

要设置照片风格：

在“拍摄”模式中，按下 [MENU] →  → 图片向导 → 选项。

示例



标准



鲜明



人像



风景



悠远



怀旧



清爽





宁静



古典



- 您还可以调整预设风格设置的值。选择图片向导选项，按下 [DISP]，然后调整色彩、饱和度、鲜明度或对比度。
- 要自定义自己的图片向导，选择 、 或 ，然后调整颜色、饱和度、鲜明度和对比度。
- 图片向导选项不可与智能滤镜选项同时设置。

AF 模式

了解如何根据拍摄对象调整相机的对焦。

您可以选择适合拍摄对象的“单一自动对焦”、“连续自动对焦”和“手动对焦”的对焦模式。半按下 [快门] 时启动 AF 功能。在 MF 模式中，必须旋转镜头上的对焦圈进行手动对焦。

大多数情况下，可以通过选择**单一 AF** 获得对焦。快速移动的拍摄对象或背景没有显著差异的拍摄对象难以对焦。为此类情况选择合适的对焦模式。

如果镜头有 AF/MF 开关，则必须根据选择的模式设置开关。选择单一 AF 或连续 AF 时将开关设置为 AF。选择手动对焦时将开关设置为 MF。

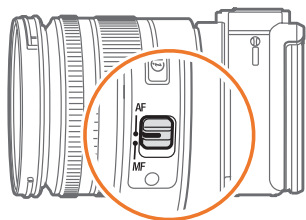

当您的镜头没有 AF/MF 开关时，按下 [AF] 以选择所需的 AF 模式。

要设置自动对焦模式：

在“拍摄”模式中，按下 [AF] → 选项。



- 也可在“拍摄”模式中按下 [MENU] →  → **AF 模式** → 选项来设置选项。
- 可用选项可能因使用的镜头不同而各异。

单一 AF

单一 AF 适用于拍摄静止的拍摄对象。半按下 [快门] 时，对焦会固定在对焦区中。完成对焦时，对焦区会变为绿色。



连续 AF

半按下 [快门] 时，相机会继续自动对焦。建议此模式用于拍摄骑自行车的人、跑动的狗或赛车场面。



手动对焦

您可以旋转镜头上的对焦圈，手动调整拍摄对象的对焦。MF 辅助功能可让用户轻松实现对焦。旋转对焦圈时，对焦区放大。此模式建议用于拍摄颜色与背景类似的对象、夜景或烟火。



- 如果使用此功能，则无法设置脸部侦测、AF 区和连接 AE 到 AF 点选项。
- 在调整对焦时，手动对焦标尺 (  ) 出现。



AF 区功能可更改对焦区的位置。

通常，相机对焦最靠近的拍摄对象。如果拍摄对象太多，则不需要的对象可能会被对焦。为防止对焦不需要的拍摄对象，请更改对焦区，以便对焦所需拍摄对象。可以通过选择适当的对焦区拍摄出更清晰的照片。

要设置自动对焦区：

在“拍摄”模式中，按下 [MENU] →  → AF 区 → 选项。



- 可用选项可能因拍摄条件不同而各异。
- AF/MF 开关设置为 MF 时，无法从拍摄菜单更改 AF 区。

选择 AF

您可以设置所需区域上的对焦。应用未对焦效果以使拍摄对象更突出。

以下照片上的对焦已重新定位并调整大小，以适应拍摄对象的脸部。



要调整对焦区大小或将其移动，请在“拍摄”模式中，按下 [OK]。按下 [DISP/AF] 以移动对焦区。旋转导航按钮以调整对焦区大小。

多重 AF

相机在对焦设置正确的区域显示绿色矩形。照片分为两部分或更多部分，相机获取每个区域的焦点。建议用于风景照片。

当您半按下 [快门] 时，相机将以绿色显示对焦区，如以下照片中所示。



跟踪 AF

对拍摄进行取景构图，然后按下 [OK] 以对焦于拍摄对象。使用跟踪 AF，即使在拍摄对象移动或更改拍摄取景时，也可以跟踪并自动对焦拍摄对象。

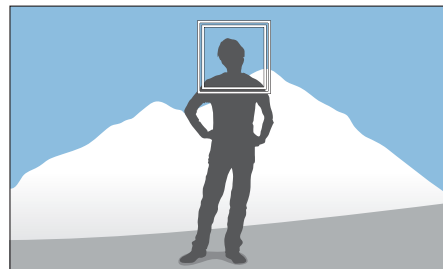

白框：相机正在跟踪拍摄对象。

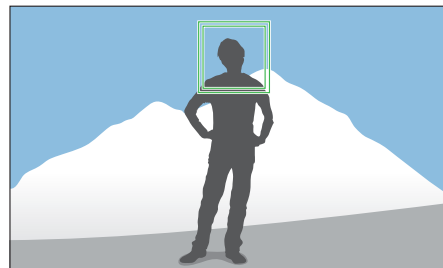

绿框：在半按下 [快门] 时对焦的拍摄对象。

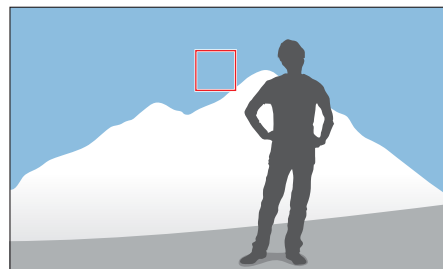

红框：相机无法对焦。



- 如果未选择对焦区，对焦框将出现在屏幕的中央。
- 出现以下情况时，跟踪拍摄对象可能会失败：
 - 拍摄对象过小
 - 拍摄对象移动不规则
 - 拍摄对象逆光或者拍摄位置光线暗
 - 拍摄对象的颜色或图案与背景相同
 - 拍摄对象包含水平图案，例如：百叶窗
 - 相机抖动过于剧烈
 - 连续拍照
- 跟踪失败时，此功能将会重置。
- 如果相机无法跟踪拍摄对象，对焦区将会重置。
- 如果相机无法对焦，对焦框将变红且对焦将会重置。



脸部侦测

使用脸部侦测选项以拍摄自拍或笑脸。

要使用脸部侦测功能：

在“拍摄”模式中，按下 [MENU] →  → 脸部侦测 → 选项。



- 相机侦测脸部时，将会自动跟踪侦测到的脸部。
- 取决于图片向导选项，脸部侦测可能不起作用。
- 设置手动对焦时，脸部侦测可能不可用。
- 出现以下情况时，脸部侦测可能无法使用：
 - 拍摄对象距离相机较远
 - 拍摄对象太亮或太暗
 - 拍摄对象没有正面朝向相机
 - 拍摄对象戴墨镜或面具
 - 拍摄对象的面部表情变化剧烈
 - 拍摄对象逆光或光线不稳定
- 设置脸部侦测选项时，AF 区域将自动设置为多重 AF。
- 根据选择的脸部侦测选项，某些拍摄选项可能不能使用。

一般

相机优先对焦于人的脸部。可侦测多达 10 个人的脸部。建议将此设置用于拍摄一群人。

当您半按下 [快门] 时，相机将对焦脸部，如以下照片中所示。拍摄一群人时，相机以白色显示最近的脸部的对焦，以灰色显示其他人脸部的对焦。

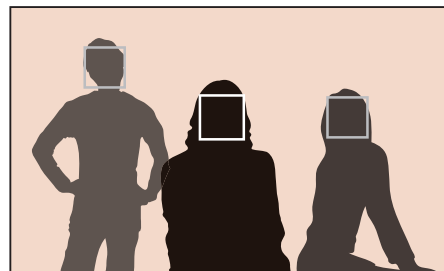

微笑拍摄

检测到笑脸时，相机将自动释放快门。

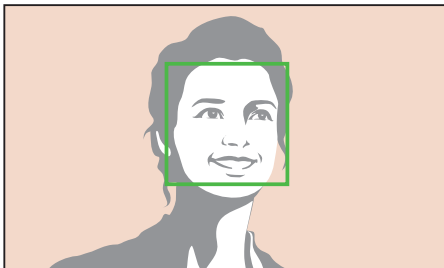

拍摄对象笑得很开心时，相机更容易侦测到笑脸。

眨眼拍摄

相机侦测到有人眨眼后，相机将自动释放快门 2 秒钟。

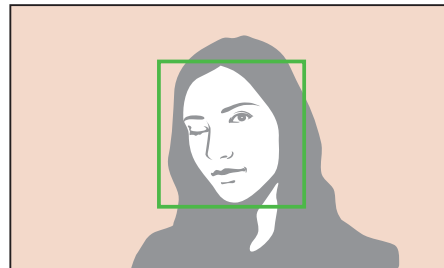





- 超过 1 秒的眨眼可更好地侦测。
- 眨眼侦测在以下情况下可能失败：
 - 相机处于眼睛高度以下
 - 拍摄对象由于逆光显得较暗
 - 拍摄对象佩戴眼镜
 - 拍摄对象距离相机较远

MF 辅助

在手动对焦模式中，必须旋转镜头上的对焦圈进行对焦。使用 MF 辅助功能时，可以通过旋转对焦圈放大场景并轻松调整对焦。此功能仅在支持手动对焦的镜头上可用。

要设置手动对焦辅助：

在“拍摄”模式中，按下 [MENU] →  → MF 辅助 → 选项。

图标	说明
	关：不使用 MF 辅助功能。
	放大 5 倍*：当您调整对焦时，对焦区放大 5 倍。 
	放大 8 倍*：当您调整对焦时，对焦区放大 8 倍。 

* 默认

光学图像稳定 (OIS)

使用光学图像稳定 (OIS) 功能以最大程度地减少相机抖动。OIS 可能在某些镜头上不可用。



在阴暗处或拍摄室内照片时，相机很容易发生抖动。在此类情况下，相机使用较慢的快门速度以增大拍摄的光量，这会导致照片模糊不清。可使用 OIS 功能防止该情形的发生。

如果镜头有 OIS 开关，必须将开关设置为 **ON** 才能使用 OIS 功能。

要设置 OIS 选项：

在“拍摄”模式中，按下 [MENU] →  → **OIS (防抖)** → 选项。

* 默认

图标	说明
	模式 1*：只有在完全按下或半按下 [快门] 时，才能应用 OIS 功能。
	模式 2：OIS 功能打开。
	关：OIS 功能关闭。

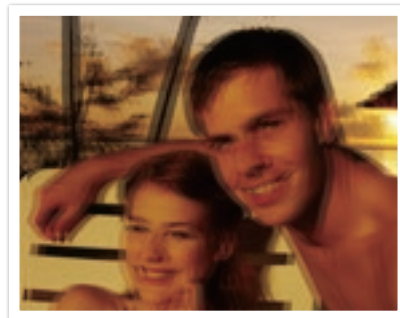

未使用 OIS 修正

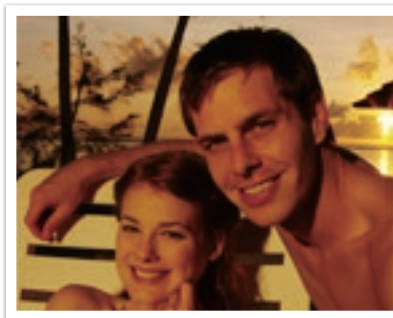

使用 OIS 修正



- 出现以下情况时，OIS 可能无法正常运行：
 - 移动相机拍摄移动物体时
 - 相机抖动幅度过大
 - 快门速度较慢时（例如，在  模式中选择了夜景时）
 - 电池不足时
 - 近距离拍摄时
- 如果将 OIS 功能与三脚架结合使用，则可能会因 OIS 传感器抖动而导致影像模糊。使用三脚架时，请停用 OIS 功能。
- 如果相机受到碰撞或掉落，屏幕会变得模糊。如果此情况发生，请关闭相机，然后重新开机。
- 仅在必要时才使用 OIS 功能，因为此功能消耗更多的电池电量。
- 要在菜单上设置 OIS 选项，请将镜头上的 OIS 开关设置为 **ON**。
- 该选项可能在某些镜头上不可用。
- 关可能在某些镜头上不可用。

拍摄模式（拍摄方法）

可以设置拍摄方法，例如：连拍、高速拍摄、定时器或包围拍摄。

选择**单张**一次拍摄一张照片。选择**连拍**或**高速拍摄**以拍摄快速移动的对象。选择**AE 包围**、**WB 包围**、**图片向导 BKT** 或**深度包围**以调整曝光、白平衡，应用图片向导效果或通过不同的景深拍照。也可以选择**定时器**以在指定时间后自动拍照。

要更改拍摄方法：

在“拍摄”模式中，按下 [Fn] → 选项。



- 也可通过按下 [MENU] → [相机图标] → **拍摄模式** → 拍摄方法来在“拍摄”模式中设置选项。
- 可用选项可能因拍摄条件不同而各异。

单张

无论何时按下 [快门] 均拍摄单张影像。建议用于一般情况。



连拍

按住 [快门]，相机连续拍照。每秒最多可拍摄 5 张照片。



如果选择连拍，杂点减少功能将不可用。

高速拍摄

当按下一次 [快门] 时，每秒最快连续拍摄 10 张（3 秒）、15 张（2 秒）或 30 张（1 秒）。建议用于拍摄快速移动的对象的高速运动，例如赛车。

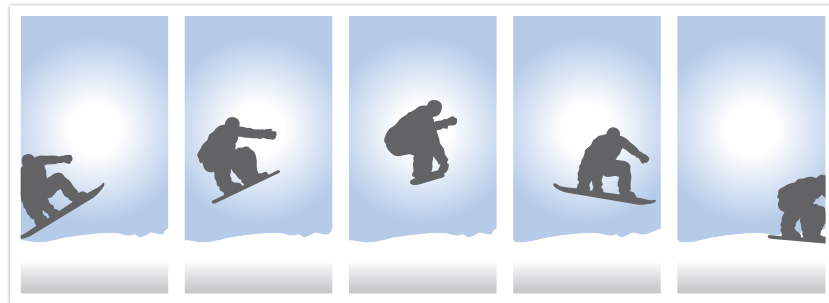

- 要设置拍摄的次数，在“拍摄”模式中，按下 [] → 高速拍摄，然后按下 [DISP]。
- 照片尺寸设置为 5M。
- 保存照片时间可能会更长。
- 使用此选项时，不能使用闪光灯。
- 快门速度必须快于 1/30 秒。
- 使用此选项拍摄的照片在保存时可能稍微变大。
- 不可设置高于 ISO 3200 的 ISO 选项。
- 此选项不可用于 RAW 文件格式，且在照片画质设置为 RAW 时不可用。

定时器

在指定时间后拍摄照片。可将定时器设置为 2 到 30 秒。

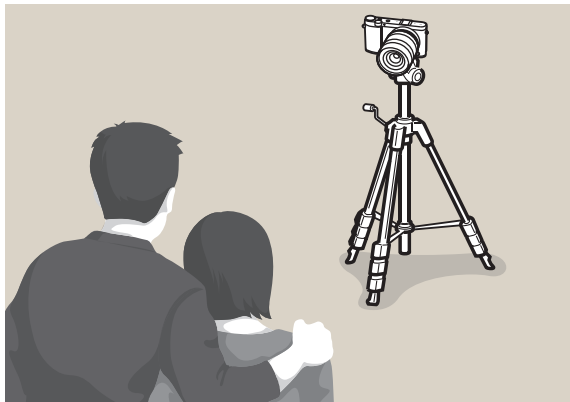

- 按下 [快门] 以停止拍摄。
- 要设置定时器详情，在“拍摄”模式中，按下 [] → 定时器，然后按下 [DISP]。

自动包围曝光（AE 包围）

按下 [快门] 时，相机拍摄 3 张连续照片：原始亮度的照片、暗一个间隔的照片和亮一个间隔的照片。相机连续拍摄三张照片时，使用三脚架防止照片模糊不清。您可以在包围设置菜单中调整设置。



要设置包围详情，按下 [MENU] → ⌂ → 包围设置 → 选项。

白平衡包围曝光（WB 包围）

按下 [快门] 时，相机拍摄 3 张连续照片：原始照片和其他两张具有不同白平衡设置的照片。在您按下 [快门] 时拍摄原始照片。其他两张根据您已设置的白平衡自动调整。您可以在**包围设置**菜单中调整设置。



- 要设置包围详情，按下 [MENU] → 8 → **包围设置** → 选项。
- 此选项不可用于 RAW 文件格式，且在照片画质设置为 RAW 时不可用。

图片向导包围曝光（图片向导 BKT）

按下 [快门] 时，相机拍摄三张连续照片，每张都具有不同的图片向导设置。相机拍摄照片，并应用您为所拍摄影像设置的三个图片向导选项。您可以在**包围设置**菜单中选择三个不同的设置。

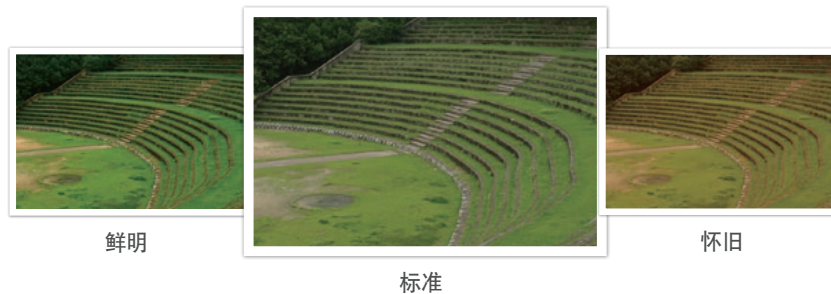

- 要设置包围详情，按下 [MENU] → 8 → **包围设置** → 选项。
- 此选项不可用于 RAW 文件格式，且在照片画质设置为 RAW 时不可用。

深度包围

按下 [快门] 时，相机通过调整光圈值拍摄三张连续照片，每张具有不同的景深。相机连续拍摄三张照片时，使用三脚架防止照片模糊不清。您可以在**包围设置**菜单中调整设置。









- 要设置包围详情，按下 [MENU] →  → **包围设置** → 选项。
- 此功能仅适用于程序或光圈优先模式。
- 如果光圈值设置为其最大或最小值，则会以最大或最小光圈值拍摄两张照片。



为了拍摄更真实的拍摄对象照片，光量应稳定。光源变化时，您可以使用闪光灯来提供稳定的光量。根据光源和拍摄对象选择合适的设置。

要设置闪光灯选项：

在“拍摄”模式中，按下 [MENU] →  → 闪光 → 选项。

图标	说明
	关：不使用闪光灯。
	智能闪光：相机会根据环境中的光量自动调整闪光灯的亮度。
	自动：闪光灯在低亮度的场所自动打开。
	自动消减红眼：闪光灯自动闪光并消减红眼。
	强制闪光：无论何时拍摄照片闪光灯均闪光。 (自动调整亮度。)
	强制闪光+红眼消除：每次拍摄照片时闪光灯均会闪光，并消减红眼。
	前帘同步：快门打开后闪光灯立即闪光。相机在系列动作之前清晰地 为拍摄对象拍摄照片。



图标	说明
	后帘同步：闪光灯在快门关闭之前闪光。相机在系列动作之后清晰地 为拍摄对象拍摄照片。



- 可用选项可能因拍摄条件不同而各异。
- 两次连续闪光之间会有一个时间间隔。在第二次闪光前，切勿移动相机。
- 如果选择关，则即使已连接外置闪光灯，闪光灯也不会闪光。



请仅使用三星批准的闪光灯。使用不兼容的外置闪光灯可能会损坏您的相机。

消减红眼效果

如果在暗光条件下拍摄人物照片时打开闪光灯，则人眼中可能会出现红光。要消减红眼效果，请选择**自动消减红眼**或**强制闪光+红眼消除**。



未使用红眼消减



使用红眼消减



当第一次闪光时如果拍摄对象离相机太远或在移动，可能无法减少红眼。

调整闪光灯强度

闪光灯打开时，将闪光灯强度调整 ± 2 级。

要设置闪光灯强度：

在“拍摄”模式中，选择 [MENU] → → 闪光 → 选项 → [DISP] → 旋转导航按钮或按下 /AF 以调整闪光灯强度。



- 在以下情况下，调整闪光灯强度可能没有效果：
 - 拍摄对象离相机太近
 - 设置了较高的 ISO 感光度
 - 曝光值太大或太小
 - 拍摄对象太亮或太暗
- 在某些拍摄模式中，无法使用此功能。
- 如果在相机上配置了强度可调的外置闪光灯，将会应用闪光灯强度设置。
- 使用闪光灯时，如果拍摄对象距离相机太近，一些光线可能会被阻挡，导致照片变暗。请确保拍摄对象在推荐的距离范围之内，推荐的距离会因镜头而异。
- 当安装镜头遮光罩时，遮光罩可能挡住闪光灯的光线。取下遮光罩，再使用闪光灯。

“测光”模式是指相机测量光量的方法。

相机测量拍摄环境中的光量，并且在多个模式中，相机使用测量单位调整各种设置。例如，如果拍摄对象看起来比实际颜色暗，相机会拍摄过度曝光的照片。例如，如果拍摄对象看起来比实际颜色亮，相机会拍摄曝光不足的照片。

照片的亮度和整体氛围还受相机测量光量方式的影响。为拍摄条件选择合适的设置。

要设置测光选项：

在“拍摄”模式中，按下 [MENU] →  → 测光 → 选项。

平均测光

“平均测光”模式计算多个区域的光量。光量充足或不足时，相机会通过平衡拍摄环境的整体亮度来调整曝光。此模式适用于一般照片。



中央重点

“中央重点”模式计算的区域比“点测光”模式计算的区域广。它汇总了照片中心部分的光量（60–80%）和照片其余部分的光量（20–40%）。建议用于拍摄对象与背景的亮度存在稍微差异，或拍摄对象区域对于整个照片合成来说比较大的情况下。



点测光

“点测光”模式计算中心的光量。在拍摄对象后有强烈背光的情况下拍摄照片时，相机会调整曝光以正确拍摄对象。例如，在强逆光条件下选择“平均测光”模式，相机计算到整体的光量充足，这样将导致照片较暗。“点测光”模式可以防止出现此情况，因为它计算指定区域的光量。

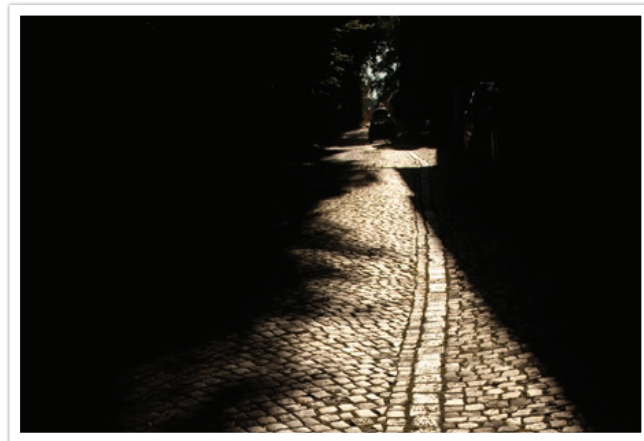

拍摄对象的色彩明亮，而背景较暗。建议将“点测光”模式用于此类拍摄对象与背景之间曝光存在巨大差异的情况。

测量对焦区的曝光值

当打开此功能时，相机会通过计算对焦区的亮度自动设置最佳曝光。该功能只有在选择点测光或平均测光 and 选择 AF 时可用。

要设置此功能：

在“拍摄”模式中，按下 [MENU] →  → 连接 AE 到 AF 点 → 选项。



动态范围

此功能自动纠正照片中可能由于阴影差异出现的亮度细节损失。

要设置动态范围选项：



在“拍摄”模式中，按下 [MENU] →  → 动态范围 → 选项。



不使用动态范围效果



使用动态范围效果

图标	说明
	关*：不使用动态范围。
	智能范围+：修正明亮细节丢失。
	<p>HDR：使用不同曝光拍摄 3 张照片，然后将其自动合并到一起以建立单个影像。</p> <ul style="list-style-type: none"> 不可设置高于 ISO 3200 的 ISO 选项。 此选项不可与单张或定时器以外的拍摄模式选项同时设置。



动态范围选项不可与 Bulb 功能同时设置。

* 默认

智能滤镜

使用智能滤镜可为您的照片或视频应用特殊效果。可以选择各种滤镜选项来创建使用普通镜头难以获得的特殊效果。

要设置智能滤镜选项：

在“拍摄”模式中，按下 [MENU] → [📷] → 智能滤镜 → 选项。

* 默认

选项	说明
关*	无效果
虚光照	使用 Lomo 相机的怀旧照片颜色、高对比度和强虚光照效果。
微型	应用移轴摄影效果使拍摄对象呈现微型。
素描	应用钢笔素描效果。
鱼眼	扭曲近距物体从而模仿鱼眼镜头的视觉效果。



智能滤镜选项不可与图片向导选项同时设置。



曝光补偿

相机会通过测量来自照片合成和拍摄对象位置的光量，自动设置曝光。如果相机设置的曝光高于或低于您的所需值，您可以手动调整曝光值。曝光调整的增量为 ± 3 。相机为超过 ± 3 范围的每个间隔以红色显示曝光警告。

要调整曝光值，按下 [Fn]，然后选择 EV。也可按下 [] 以选择曝光值并旋转导航按钮以进行调整。

您可以通过曝光等级指示器的位置核对曝光值。

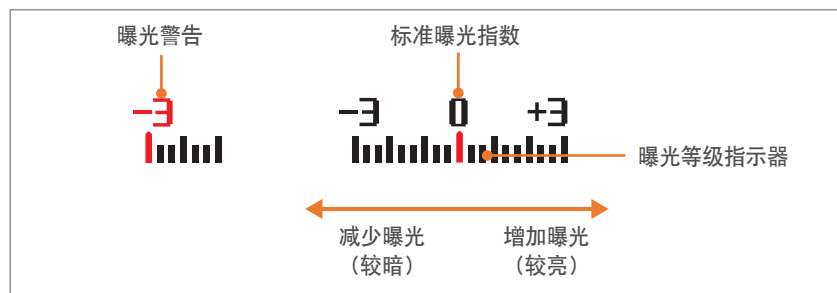

曝光锁定

当由于强亮度反差不能获得适当的曝光时，请锁定曝光，然后再拍摄照片。

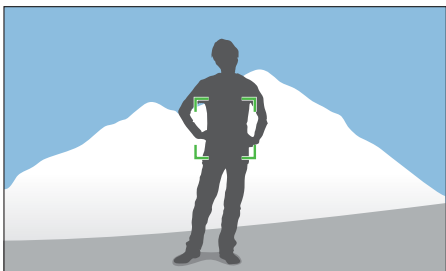

要锁定曝光，在想要计算曝光的位置调整照片的构图，然后按下自定义按钮。（自定义按钮的功能设置为 AEL 时）（第 139 页）

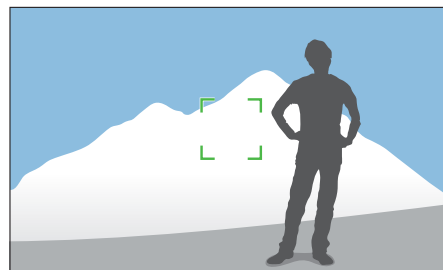

锁定曝光后，将镜头对准所需的位置，然后按下 [快门]。

视频功能

视频可用的功能如下介绍。

短片尺寸

设置短片尺寸。

要设置短片尺寸选项：

在“拍摄”模式中，按下 [MENU] →  → 短片尺寸 → 选项。

视频输出设置为 NTSC 时

* 默认

图标	尺寸	建议用于
	1920X1080 (30 fps) (16:9)	在全高清电视上查看。
	1280X720 (30 fps) (16:9)	在高清晰度电视上查看。
	640X480 (30 fps) (4:3)	在电视上查看。
	320X240 (30 fps) (4:3)	使用无线网络发布到网站上 (最多 30 秒)。

视频输出设置为 PAL 时

* 默认

图标	尺寸	建议用于
	1920X1080 (25 fps) (16:9)	在全高清电视上查看。
	1280X720 (25 fps) (16:9)	在高清晰度电视上查看。
	640X480 (25 fps) (4:3)	在电视上查看。
	320X240 (25 fps) (4:3)	使用无线网络发布到网站上 (最多 30 秒)。



短片画质

设置短片画质。

要设置短片画质选项：

在“拍摄”模式中，按下 [MENU] →  → 短片画质 → 选项。

* 默认

图标	扩展名	说明
	MP4 (H.264)	一般：以标准画质录制视频。
	MP4 (H.264)	高质量*：以高画质录制视频。





多重动作

设置视频的播放速度。

要设置播放速度选项：

在“拍摄”模式中，按下 [MENU] →  → 多重动作 → 选项。

* 默认

图标	说明
	x0.25 ：录制视频以在播放期间以正常速度的 1/4 进行查看。 (仅适用于 640x480 或 320x240)
	x1* ：录制视频以在播放期间以正常速度进行查看。
	x5 ：录制视频以在播放期间以正常速度的 5 倍进行查看。
	x10 ：录制视频以在播放期间以正常速度的 10 倍进行查看。
	x20 ：录制视频以在播放期间以正常速度的 20 倍进行查看。



- 如果选择 x1 以外的选项，将不支持录音功能。
- 可用选项可能因拍摄条件不同而各异。





淡化

您可以通过使用相机中的淡化功能淡入和淡出拍摄环境，而无需在电脑上进行此类操作。设置淡入选项以在拍摄场景起点逐渐淡入。设置淡出选项以逐渐淡出场景。正确使用此功能并为视频新增戏剧性效果。

要设置淡化选项：

在“拍摄”模式中，按下 [MENU] →  → 淡化 → 选项。

* 默认

图标	说明
	关*：未使用淡化功能。
	淡入：场景逐渐淡入。
	淡出：场景逐渐淡出。
	淡入-淡出：淡化功能应用于场景开始和结束。



使用淡化功能时，保存文件可能需要较长时间。

语音

有时无声视频比有声视频更吸引人。关闭语音以录制无声视频。

要设置语音选项：

在“拍摄”模式中，按下 [MENU] →  → 语音 → 选项。

第 3 章

播放/编辑

了解如何播放及编辑照片和视频。请参阅第 6 章，了解有关在电脑上编辑文件的信息。

搜索并管理文件

了解如何查看照片和视频缩略图及如何保护或删除文件。



如果在一段时间内不执行任何操作，屏幕上的信息和图标将会消失。重新操作相机时，它们将会重新出现。

查看照片

1 按下 [▶]。

- 将显示您最新拍摄的文件。

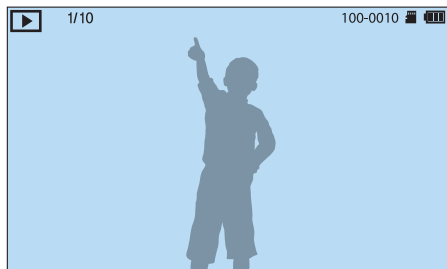

2 旋转导航按钮或按下 [📷/AF] 以滚动浏览文件。



由于大小或编解码器不受支持，您可能无法编辑或播放用其他相机拍摄的文件。使用电脑或其他设备编辑或播放这些文件。

查看影像缩略图

为搜索所需的照片和视频，请在“播放”模式中按下 [📷] 以转换为缩略图视图。缩略图视图每次最多可显示多个影像，因此您可以轻松查看要找的项目。也可按类别，例如日期或文件类型分类和显示文件。



在缩略图视图中，按下 [Fn] 以选择缩略图视图模式。也可按下 [MENU] → [▶] → 查看 → 项目以选择缩略图视图模式。

按类别查看文件

- 1 在缩略图视图中，按下 [MENU] →  → 分类 → 类别。

* 默认

选项	说明
全部*	正常查看文件。
日期	按文件保存日期查看文件。
文件类型	按文件类型查看文件。



- 2 选择要打开的列表。
- 3 选择要查看的文件。

按文件夹查看文件

连拍和高速拍摄照片将以文件夹出现。选择文件夹将自动播放所有照片。删除文件夹将删除该文件夹中的所有照片。

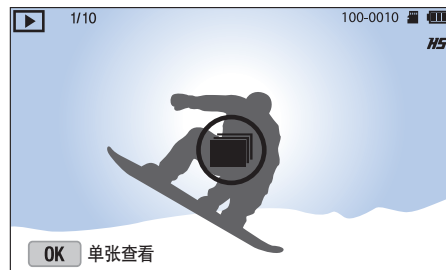
- 1 在“播放”模式中，旋转导航按钮或按下 /AF] 以移至所需的文件夹。
 - 相机将自动播放文件夹中的照片。



- 2 按下  打开文件夹。
- 3 旋转导航按钮或按下 /AF] 以移至另一个文件。
- 4 按下 [Fn] 返回至“播放”模式。

保护文件

保护文件以避免意外删除。

- 1 在“播放”模式中，滚动至文件。
- 2 按下 [MENU] →  → 影像保护 → 开。



- 不可删除或旋转受保护的文件。
- 对于另存为文件夹的照片，保护文件夹将保护文件夹中的所有照片。

删除文件

在“播放”模式中删除文件，从而在存储卡上留出更多空间。不会删除受保护的文件。







删除一个文件

您可以选择一个文件，然后将其删除。

- 1 在“播放”模式中，选择一个文件，然后按下 [⏏]。
- 2 显示弹出消息时，选择是。

删除多个文件

您可以选择多个文件，然后将它们删除。

- 1 在“播放”模式中，按下 [MENU] →  → 删除 → 删除多张。
 - 或者，在缩略图视图中，按下 []，然后选择要删除的文件。
- 2 旋转导航按钮或按下 [/AF] 选择要删除的文件，然后按下 []。
 - 再次按下 [] 可取消选择。
- 3 按下 []。
- 4 显示弹出消息时，选择是。

删除所有文件

您可以一次删除存储卡上的所有文件。

- 1 在“播放”模式中，按下 [MENU]。
- 2 选择  → 删除 → 全部删除。
- 3 显示弹出消息时，选择是。

查看照片

放大照片

在“播放”模式中查看照片时，您可以将其放大。按下 [OK]，然后旋转导航按钮以放大或缩小照片。按下 [DISP/☐/☐/☐/☐/AF] 以移动放大区域。您还可以使用“剪切”功能来抽取屏幕上所显示影像的一部分，然后将其另存为新文件。

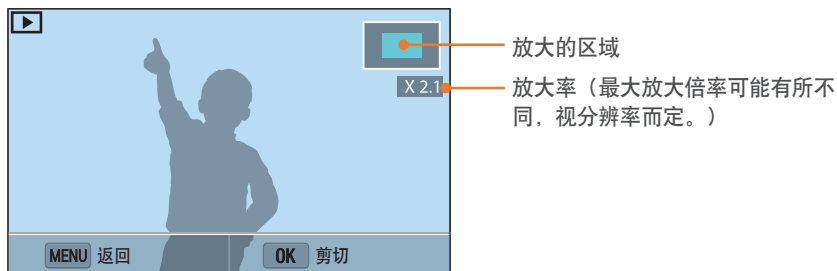

目的	请执行此操作
移动放大的区域	按下 [DISP/☐/☐/☐/☐/AF]。
剪切放大的影像	按下 [OK]。(另存为一个新文件)
返回原始影像	按下 [MENU]。

查看幻灯片

您可以在幻灯片播放中查看照片和应用各种效果至幻灯片。

- 1 在“播放”模式中，按下 [MENU]。
- 2 选择 [▶] → 幻灯片选项。
- 3 选择幻灯片播放效果选项。
 - 跳到第 4 步，可启动不带任何效果的幻灯片播放。

* 默认

选项	说明
播放模式	设置是否要反复播放幻灯片。 (播放一次*、反复播放)
时间间隔	<ul style="list-style-type: none"> • 设置照片之间的时间间隔。 (1 秒*、3 秒、5 秒、10 秒) • 时间间隔仅可在场景变化效果处于关状态时设置。
效果	<ul style="list-style-type: none"> • 设置照片之间的场景变化效果。 • 选择关以取消效果。

- 4 按下 [MENU]。
- 5 选择开始幻灯片。
- 6 查看幻灯片。
 - 按下 [OK] 以暂停。
 - 再次按下 [OK] 以继续。
 - 按下 [MENU] 以停止幻灯片播放并返回“播放”模式。

自动旋转

通过打开自动旋转，相机可以自动旋转您垂直拍摄的照片，以使照片水平适合屏幕。

要设置自动旋转选项：

在“播放”模式中，按下 [MENU] →  → 自动旋转 → 选项。

播放视频

在“播放”模式中，可以播放视频、从视频捕捉图像或裁切视频以另存为其他文件。



目的	说明
快退	<ul style="list-style-type: none"> 按下 [⏮]。（在播放视频时，每次按下此按钮，均可按下列顺序更改浏览速度：2X、4X、8X。） 逆时针旋转导航按钮。（在播放视频时，每次旋转导航按钮，均可按下列顺序更改浏览速度：2X、4X、8X。）
暂停/播放	按下 [⏸]。
快进	<ul style="list-style-type: none"> 按下 [AF]。（在播放视频时，每次按下此按钮，均可按下列顺序更改浏览速度：2X、4X、8X。） 顺时针旋转导航按钮。（在播放视频时，每次旋转导航按钮，均可按下列顺序更改浏览速度：2X、4X、8X。）
音量控制	按下 [DISP/🔊]。
停止	按下 [MENU]。

在播放期间剪裁视频短片

- 1 在“播放”模式中，滚动至视频，然后按下 [MENU]。
- 2 选择剪切短片。
- 3 按下 [OK] 以开始播放视频。
- 4 在需要开始剪切的位置按下 [OK]。
- 5 按下 [Fn]。
- 6 按下 [OK] 以继续播放视频。
- 7 在需要结束剪切的位置按下 [OK]。

8 按下 [Fn]。

9 按下 [Fn] 以剪切视频。

10 显示弹出消息时，选择是。



- 原始视频长度应至少为 10 秒。
- 相机将编辑后的视频另存为新文件，并使原始视频保持原样。
- 您可在播放开始后 2 秒选择想要作为修剪起点的位置。

在播放过程中捕获影像

1 查看视频时，在需要开始抓取图像的位置按下 [OK]。

2 按下 [Fn]。



- 所捕获影像的分辨率与原始视频相同。
- 捕获的照片将另存为新文件。

编辑照片

执行照片编辑任务，例如调整大小、旋转或消除红眼。已编辑的照片用其它文件名另存为新文件。以某些模式拍摄的照片不可用图片编辑功能进行编辑。

要编辑影像：

在“播放”模式中，滚动至照片，然后按下 [MENU] →  → 图片编辑 → 选项。



- 有些图像可能无法通过编辑图像功能进行编辑。在这种情况下，使用其他图像编辑软件。
- RAW 文件无法通过编辑图像功能编辑。在这种情况下，使用附带的影像编辑软件。
- 相机会将编辑的照片另存为新文件。
- 编辑照片时，相机会自动将其转换为较低的分辨率。手动旋转或调整大小的照片不会自动转换为较低的分辨率。
- 以文件夹查看文件时无法编辑照片。打开文件夹并选择照片以编辑各张照片。

旋转照片

1 选择  → 。

2 选择选项。

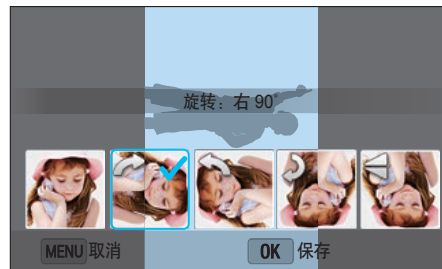

3 按下  保存。



- 也可通过按下 [MENU]，然后选择  → 旋转 → 所需的选项，在“播放”模式中旋转照片。
- 相机将覆盖原始文件。

调整照片大小

可以更改照片尺寸，并将其另存为新文件。

1 选择  → 。

2 选择选项。



3 按下  保存。



可用的调整影像大小选项会因照片原始尺寸的不同而各异。

调整照片

可通过调整亮度、对比度或颜色来修正拍摄的照片。

1 选择 。

2 选择调整选项。

- 如果选择  (自动调整)，调整后的照片将自动保存。

图标	说明
	原始 (重置为原始影像)
	自动调整
	亮度
	对比度
	饱和度
	RGB 调整
	色温
	曝光

- 3 旋转导航按钮或按下 [👁️/AF] 以调整选项。
- 4 按下 [OK]。
- 5 按下 [MENU]。
- 6 按下 [Fn] 保存。

修整脸部

- 1 选择 🗑️ → 🗑️。
- 2 旋转导航按钮或按下 [👁️/AF] 以调整选项。
 - 随着数字的增加，肤色会变得越亮越光滑。
- 3 按下 [OK] 保存。

消减红眼效果

- 1 选择 🗑️ → 👁️。
- 2 按下 [OK] 保存。

应用智能滤镜效果

为照片应用特殊效果。

1 选择 , 然后选择选项。



选项	说明
原始	无效果
虚光照	使用 Lomo 相机的怀旧照片颜色、高对比度和强虚光照效果。
微型	应用移轴摄影效果使拍摄对象呈现微型。
虚化对焦	隐藏面部瑕疵或应用梦幻效果。
素描	应用钢笔素描效果。

选项	说明
鱼眼	扭曲近距物体从而模仿鱼眼镜头的视觉效果。
古典	应用黑白效果。
怀旧	应用深色调效果。
油画	应用油画效果。
卡通	应用卡通效果。
水墨画	应用水墨素描效果。
十字滤镜	添加从明亮的对象向外发散的线条，从而模仿交叉滤镜的视觉效果。
变焦拍摄	使照片的边缘模糊，从而突出中央的对象。

2 按下 。

3 按下 [Fn] 保存。

第 4 章



无线网络

了解如何接入无线局域网（WLAN）并使用相关功能。

接入 WLAN 并配置网络设置





了解当您处于 WLAN 范围内时，如何通过一个接入点（AP）接入网络。也可以配置网络设置。

接入 WLAN

- 1 将模式旋钮旋转到 Wi-Fi。
- 2 选择 、 或 。
- 3 按照屏幕说明操作，直到 Wi-Fi 设置 屏幕出现。
 - 相机将自动搜索可用的 AP 设备。
- 4 选择 AP。



- 选择**重新刷新**以刷新可连接的 AP。
- 选择**添加无线网络**以手动添加 AP。AP 名称必须为英语才能手动添加 AP。

图标	说明
	临时 AP
	加密 AP
	WPS AP
	信号强度

- 按下 [AF] 以打开网络设置选项。
- 选择一个加密 AP 后，会显示弹出画面。输入所需的密码以连接至 WLAN。有关输入文本的信息，请参阅“输入文本”。（第 117 页）
- 如果选择的 AP 未加密，相机会接入 WLAN。
- 如果选择的 WPS 配置支持 AP，选择 **WPS PIN 连接**，然后在 AP 设备上输入 PIN。也可以通过选择相机上的 **WPS 按钮连接** 来接入支持 WPS 配置的 AP，然后按下 AP 设备上的 **WPS 按钮**。
- 如果显示有关数据收集法规的弹出消息，请阅读并同意该消息。

设置网络选项

- 1 在 Wi-Fi 设置屏幕上，移至 AP，然后按下 [AF]。
- 2 选择各个选项，然后输入所需的信息。

选项	说明
网络密码	输入网络密码。
IP 设置	自动或手动设置 IP 地址。

手动设置 IP 地址

- 1 在 Wi-Fi 设置屏幕上，移至 AP，然后按下 [AF]。
- 2 选择 IP 设置 → 手动。
- 3 选择各个选项，然后输入所需的信息。

选项	说明
IP	输入静态 IP 地址。
子网掩码	输入子网掩码。
网关	输入网关。
DNS 服务器	输入 DNS 地址。

网络连接小提示

- 如果不插入存储卡，某些 Wi-Fi 功能将不可用。
- 网络连接的质量由 AP 决定。
- 相机距离 AP 越远，接入网络的时间越长。
- 如果附近有设备使用了与相机相同的无线电频率，可能会干扰相机的网络连接。
- 如果 AP 名称不是英文，相机可能无法定位设备或名称可能出现错误。
- 有关网络设置或密码，请联系网络管理员或网络服务提供商。
- 根据加密类型，密码中数字的位数可能不同。
- WLAN 连接并非在所有环境下都可用。
- 相机会在 AP 列表上显示已启用 WLAN 的打印机。无法通过打印机连接至网络。
- 无法同时将相机连接至网络和电视。
- 如果无法接入 WLAN，尝试使用可用 AP 列表中的其他 AP。
- 根据国家/地区而定，可使用的网络连接可能不同。
- 相机的 WLAN 功能必须符合您所在国家/地区的无线传输法律。为确保遵守法规，请仅在您购买相机的国家/地区使用 WLAN 功能。
- 根据网络状况，调整网络设置的过程可能不同。
- 请勿接入未经授权使用的网络。
- 在连接至网络之前，确保电池已完全充电。
- 设备可能不支持您传输至另一设备的文件。在这种情况下，使用电脑播放文件。
- 如果 AP 需要您输入登录信息，则无法进行连接。

输入文本

了解如何输入文本。旋转导航按钮或按下 [DISP/↔/☒/☑/AF] 以滚动到按键，然后按下 [OK] 以输入。



图标	说明
←	删除最后一个字母。
◀ ▶	移动光标。
↑	在“ABC”模式中，更改大小写。
!@#/ABC	切换到符号 / ABC 模式。
␣	输入空格。
完成	保存显示的文本。



- 按下 [☑] 以直接移至完成。
- 您可输入的字符数因实际情况而异。
- 选择的输入模式不同，屏幕可能也不同。

使用 NFC 功能 (Tag & Go)

将智能手机的 NFC 天线靠近相机的 NFC 标签以启动用于将照片自动保存至智能手机的功能，或将智能手机用作遥控快门的功能。在“播放”模式中也可将文件传输到已启用 NFC 的设备。



- 运行 Android OS 的已启用 NFC 智能手机支持此功能。建议您使用最新版本。此功能不适用于 iOS 设备。
- 使用此功能前，应先在手机或设备上安装 Samsung SMART CAMERA App。可以从 Samsung Apps 或 Google Play Store 中下载应用程序。Samsung SMART CAMERA App 与 2013 年或以后制造的三星相机型号兼容。
- 对于运行 Android OS 2.3.3 – 2.3.7 的设备，从 www.samsung.com 下载 Samsung SMART CAMERA App。
- 要读取 NFC 标签，请将已启用 NFC 的设备靠近相机的 NFC 标签超过 2 秒钟。
- 您可通过按下 [MENU]，然后选择 ⌂ → MobileLink/NFC 图像大小 → 选项来设置传输照片的大小。
- 请勿以任何方式修改 NFC 标签。

在“拍摄”模式中使用 NFC 功能

通过读取已启用 NFC 设备的标签启动 AutoShare 或 Remote Viewfinder。（第 119、125 页）预先设置为通过读取已启用 NFC 设备上的标签来启动 Wi-Fi 功能。（第 139 页）

在“播放”模式中使用 NFC 功能 (Photo Beam)

在“播放”模式中，相机会在您读取已启用 NFC 设备的标签时自动将当前文件传输至智能手机。

- 要传输多个文件，从缩略图视图中选择文件，然后读取已启用 NFC 设备的标签。

在 Wi-Fi 模式中使用 NFC 功能

从读取已启用 NFC 设备的标签时出现的弹出窗口中选择 MobileLink 或 Remote Viewfinder。（第 121、125 页）



自动发送文件到智能手机

相机可通过 WLAN 连接至支持 AutoShare 功能的智能手机。使用相机拍照时，照片将自动保存至智能手机。



- 运行 Android OS 或 iOS 的智能手机或平板电脑均支持 AutoShare 功能。（有些型号可能不支持上述某些功能。）使用此功能前，请先将设备的固件更新至最新版本。如果固件版本不是最新，此功能可能无法正确执行。
- 使用此功能前，应在手机或设备上安装 Samsung SMART CAMERA App。可以从 Samsung Apps、Google Play Store 或 Apple App Store 下载应用程序。Samsung SMART CAMERA App 与 2013 年或以后制造的三星相机型号兼容。
- 对于运行 Android OS 2.3.3 – 2.3.7 的设备，从 www.samsung.com 下载 Samsung SMART CAMERA App。
- 如果设置了此功能，则即使更改拍摄模式，设置也会保持。
- 在某些模式中可能不支持此功能，在某些拍摄选项中可能也不适用。

1 在“拍摄”模式中，选择 [MENU] →  → **AutoShare** → 开。

- 如果出现提示您下载应用程序的弹出消息，选择**下一步**。
- 要在将智能手机连接至相机时要求输入 PIN 码验证，请选择**安全性设置**。（第 144 页）

2 在智能手机上，打开 Samsung SMART CAMERA App。

- 对于 iOS 设备，请先打开 Wi-Fi 功能，然后再打开该应用程序。
- 要在已启用 NFC 的智能手机上自动启动应用程序，请打开此功能并将智能手机靠近相机上的 NFC 标签（第 29 页）。确认智能手机连接至您的相机，然后跳到步骤 5。

3 从列表选择相机，然后将智能手机连接至相机。

- 智能手机一次仅能连接一台相机。
- 如果 Wi-Fi 隐私锁定已启用，请将相机上显示的 PIN 码输入智能手机。

4 在相机上，允许智能手机连接至您的相机。

- 如果智能手机之前已连接至您的相机，则会自动连接。
- 显示连接状态的图标 (📷) 将出现在相机的屏幕上。

5 拍摄照片。

- 拍摄的照片将保存在相机上，然后传输至智能手机。如果未插入存储卡或内存已满，拍摄的照片将传输至智能手机，而不保存到相机。
- 如果录制视频，将仅会保存到相机。
- 在录制视频时抓取的图像文件将不会保存在智能手机上。
- 如果在智能手机上启动了 GPS 功能，GPS 信息将通过拍摄的照片保存。



发送照片或视频到智能手机

相机可通过 WLAN 连接至支持 MobileLink 功能的智能手机。可以轻松地将照片或视频发送到智能手机。



- 运行 Android OS 或 iOS 的智能手机或平板电脑均支持 MobileLink 功能。（有些型号可能不支持上述某些功能。）使用此功能前，请先将设备的固件更新至最新版本。如果固件版本不是最新，此功能可能无法正确执行。
- 使用此功能前，应先在手机或设备上安装 Samsung SMART CAMERA App。可以从 Samsung Apps、Google Play Store 或 Apple App Store 下载应用程序。Samsung SMART CAMERA App 与 2013 年或以后制造的三星相机型号兼容。
- 对于运行 Android OS 2.3.3 – 2.3.7 的设备，从 www.samsung.com 下载 Samsung SMART CAMERA App。
- 如果相机存储器中没有文件，则无法使用该功能。
- 一次最多可查看 1000 个最近文件且最多发送 1000 个文件。
- 使用 MobileLink 功能发送全高清视频时，在某些设备上可能无法播放文件。
- 在 iOS 设备上使用此功能时，设备可能会断开其 Wi-Fi 连接。
- 不可发送 RAW 文件。
- 您可通过按下 [MENU]，然后选择  → **MobileLink/NFC 图像大小** → 选项来设置传输照片的大小。
- 在“播放”模式中，也可通过按下 [MENU]，然后选择**共享 (Wi-Fi)** → **MobileLink** 来发送文件。
- 如果在相机上 30 秒未执行任何操作，屏幕将关闭。

1 将模式旋钮旋转到 Wi-Fi。

2 在相机上，选择 .

- 如果出现提示您下载应用程序的弹出消息，选择**下一步**。
- 要在将智能手机连接至相机时要求输入 PIN 码验证，请选择**安全性设置**。（第 144 页）

3 在相机上，选择发送选项。

- 如果选择**从智能手机选择文件**，可使用您的智能手机查看和共享存储在相机上的文件。如果在智能手机上 30 秒未执行任何操作，屏幕将会关闭。
- 如果选择**从相机选择文件**，可从相机选择要发送的文件。

4 在智能手机上，打开 Samsung SMART CAMERA App。

- 对于 iOS 设备，请先打开 Wi-Fi 功能，然后再打开该应用程序。
- 要在已启用 NFC 的智能手机上自动启动应用程序，请打开此功能并将智能手机靠近相机上的 NFC 标签（第 29 页）。确认智能手机连接至您的相机，然后跳到步骤 7。

5 从列表选择相机，然后将智能手机连接至相机。

- 智能手机一次仅能连接一台相机。
- 如果 Wi-Fi 隐私锁定已启用，请将相机上显示的 PIN 码输入智能手机。

6 在相机上，允许智能手机连接至您的相机。

- 如果智能手机之前已连接至您的相机，则会自动连接。

7 在智能手机或相机上，选择要从相机传输的文件。

8 在智能手机上，触摸复制按钮或在相机上选择**发送**。

- 相机将发送文件到智能手机。



发送照片或视频到多个智能手机

相机可通过 WLAN 连接至支持 Group Share 功能的智能手机。可以轻松地将照片或视频发送到多个智能手机。



- 运行 Android OS 或 iOS 的智能手机或平板电脑均支持 Group Share 功能。（有些型号可能不支持上述某些功能。）使用此功能前，请先将设备的固件更新至最新版本。如果固件版本不是最新，此功能可能无法正确执行。
- 使用此功能前，应先在手机或设备上安装 Samsung SMART CAMERA App。可以从 Samsung Apps、Google Play Store 或 Apple App Store 下载应用程序。Samsung SMART CAMERA App 与 2013 年或以后制造的三星相机型号兼容。
- 对于运行 Android OS 2.3.3 – 2.3.7 的设备，从 www.samsung.com 下载 Samsung SMART CAMERA App。
- 如果相机存储器中没有文件，则无法使用该功能。
- 传输文件到多个智能手机可能会比传输文件到一个设备需要的时间更长。
- 使用 Group Share 功能发送全高清视频时，在某些设备上可能无法播放文件。
- 在 iOS 设备上使用此功能时，设备可能会断开其 Wi-Fi 连接。
- 不可发送 RAW 文件。
- 您可通过按下 [MENU]，然后选择  → **MobileLink/NFC 图像大小** → 选项来设置传输照片的大小。
- 在“播放”模式中，也可通过按下 [MENU]，然后选择 **共享 (Wi-Fi)** → **Group Share** 来发送文件。

1 将模式旋钮旋转到 Wi-Fi。

2 在相机上，选择 。

- 如果出现提示您下载应用程序的弹出消息，选择**下一步**。
- 要在将智能手机连接至相机时要求输入 PIN 码验证，请选择**安全性设置**。（第 144 页）

3 在智能手机上，打开 Samsung SMART CAMERA App。

- 对于 iOS 设备，请先打开 Wi-Fi 功能，然后再打开该应用程序。

4 从列表中选择智能手机。

- 如果智能手机之前已连接至您的相机，则会自动连接。
- 您可连接多达 4 个智能手机。
- 如果 Wi-Fi 隐私锁定已启用，请将相机上显示的 PIN 码输入智能手机。

5 选择下一步。

6 在相机上，选择要从相机传输的文件。

7 在相机上，选择发送。

- 相机将发送文件到智能手机。
- 连接至多个智能手机时，相机将同时发送文件到所有设备。



使用智能手机远程快门

相机可通过 WLAN 连接至支持 Remote Viewfinder 功能的智能手机。通过 Remote Viewfinder 功能将智能手机用作外接快门。拍摄的照片会在智能手机上显示。



- 运行 Android OS 或 iOS 的智能手机或平板电脑均支持 Remote Viewfinder 功能。（有些型号可能不支持上述某些功能。）使用此功能前，请先将设备的固件更新至最新版本。如果固件版本不是最新，此功能可能无法正确执行。
- 使用此功能前，应在手机或设备上安装 Samsung SMART CAMERA App。可以从 Samsung Apps、Google Play Store 或 Apple App Store 下载应用程序。Samsung SMART CAMERA App 与 2013 年或以后制造的三星相机型号兼容。
- 对于运行 Android OS 2.3.3 – 2.3.7 的设备，从 www.samsung.com 下载 Samsung SMART CAMERA App。
- 连续拍摄的照片或视频将不会在智能手机上显示。

1 将模式旋钮旋转到 Wi-Fi。

2 在相机上，选择 。



- 如果出现提示您下载应用程序的弹出消息，选择**下一步**。
- 要在将智能手机连接至相机时要求输入 PIN 码验证，请选择**安全性设置**。（第 144 页）



3 在智能手机上，打开 Samsung SMART CAMERA App。

- 对于 iOS 设备，请先打开 Wi-Fi 功能，然后再打开该应用程序。
- 要在已启用 NFC 的智能手机上自动启动应用程序，请打开此功能并将智能手机靠近相机上的 NFC 标签（第 29 页）。确认智能手机连接至您的相机，然后跳到步骤 6。

4 从列表选择相机，然后将智能手机连接至相机。

- 智能手机一次仅能连接一台相机。
- 如果 Wi-Fi 隐私锁定已启用，请将相机上显示的 PIN 码输入智能手机。

- 5 在相机上，允许智能手机连接至您的相机。
 - 如果智能手机之前已连接至您的相机，则会自动连接。
- 6 在智能手机上，选择  以打开智能面板。
- 7 在智能手机上，设置拍摄选项。
 - 使用该功能时，有些按钮在相机上不可使用。
 - 借助智能手机，您仅可通过触摸屏幕来操作相机。
 - 不支持某些拍摄选项。
 - 您已设置的拍摄选项将在相机与智能手机的连接结束时保留在相机上。
- 8 触摸  以返回至拍摄屏幕。

- 9 在智能手机上，触摸并按住  进行对焦，然后将其松开以拍摄照片。
 - 触摸  以录制视频并触摸  以停止视频。
 - 如果在智能手机上启动了 GPS 功能，GPS 信息将通过拍摄的照片保存。



- 使用该功能时，根据使用环境，相机与智能手机之间的理想距离可能不同。
- 要使用该功能，智能手机和相机的距离必须在 7 m 之内。
- 在智能手机上松开  后，需要经过一段时间才会拍摄照片。
- 如果文件保存选项设置为**智能手机+相机**，则只有照片将传输至智能手机。（视频和 RAW 文件将不会传输。）
- 如果在文件保存选项设置为**智能手机+相机**时持续拍照，照片将不会传输至智能手机。
- 录制视频时，智能手机的屏幕将不会在相机的显示屏上生成镜像。
- Remote Viewfinder 功能将在以下情况下关闭：
 - 智能手机有来电
 - 智能手机或相机其中一方关机
 - 设备断开与 WLAN 的连接
 - Wi-Fi 连接较差或不稳定时
 - 连接时约 3 分钟未执行任何操作
 - 文件夹和文件编号已达到最大值
- 如果在相机上 30 秒未执行任何操作，屏幕将关闭。

使用 Home Monitor+

使用 Home Monitor+ 功能以将相机连接至已安装 Samsung Home Monitor+ 的智能手机并监控某个位置。



- 运行 Android OS 或 iOS 的智能手机均支持 Home Monitor+ 功能。（有些型号可能不支持上述某些功能。）使用此功能前，请先将设备的固件更新至最新版本。Android OS 必须为 4.1 或更高版本。
- 使用此功能前，应先在智能手机或设备上安装 Samsung Home Monitor+ 应用程序。可以从 Samsung Apps、Google Play Store 或 Apple App Store 下载应用程序。

1 将模式旋钮旋转到 Wi-Fi。

2 在相机上，选择 .

- 如果出现提示您下载应用程序的弹出消息，选择**下一步**。

3 在相机上，从列表中选择 AP，然后确定相机位置。

- 将相机置于儿童或宠物无法触及的安全位置。
- 将相机镜头对准拍摄对象。
- 我们建议使用完全充满的电池或使用 AC 适配器将相机连接到电源插座。

4 输入您的三星账户 ID 和密码以登录。

- 有关输入文本的信息，请参阅“输入文本”。（第 117 页）
- 如果您之前已经登录过服务器，那么您会自动登录。

5 在智能手机上，打开 Samsung Home Monitor+ 应用程序。

6 在您的智能手机上开始监控。



- 通过智能手机进行实时视频监控期间，视频将不会在相机上保存。
- 如果监控位置较暗，触摸  以打开 AF-辅助光灯。
- 如果相机连接至与其他设备相同的无线网络，则可能无法流畅播放。
- 根据网络状况，视频可能会延迟或停止。

7 触摸 以退出 Samsung Home Monitor+ 应用程序。



- 根据网络状况，智能手机可能无法在侦测到声音时发出提示音。
- Home Monitor+ 功能并非专业的安全设备。建议使用专业服务以确保家居安全。
- 请勿使用 Home Monitor+ 功能将超过两部相机连接至同一网络。网络速度可能会变慢。
- 在 3G 或 LTE 网络上使用 Samsung Home Monitor+ 应用程序时，可能会产生额外费用。
- 对于因向其他方泄漏或分发个人信息，如流传输视频所造成的相关损害，制造商概不负责。
- 用户负责管理 Home Monitor+ 功能的 ID 和密码。
- 仅在室内使用此功能。在公共场所使用此功能可能会使网络速度变慢。对于因在公共场所使用此功能所造成的相关损害，制造商概不负责。
- 请勿长时间使用此功能超过一个星期。
- 请勿将此功能用于非法目的。
- 根据网络状况，可能发生网络延迟或崩溃。
- 如果在相机上 30 秒未执行任何操作，屏幕将关闭。

使用自动备份发送照片或视频

可以通过无线网络向 PC 发送相机拍摄的照片或视频。

在 PC 上安装自动备份程序

- 1 在 PC 上安装 i-Launcher。（第 150 页）
- 2 使用 USB 电缆将相机连接到 PC。
- 3 自动备份程序图标出现时，单击该图标。
 - 自动备份程序将安装到 PC 上。按照屏幕指示完成安装。
- 4 拔出 USB 电缆。



安装程序之前，确保 PC 处于连接网络状态。

向 PC 发送照片或视频

- 1 将模式旋钮旋转到 Wi-Fi。
- 2 选择 。
 - 如果出现提示您下载应用程序的弹出消息，选择下一步。
 - 相机会自动尝试通过最近使用过的 AP 设备接入 WLAN。
 - 如果相机之前没有连接过 WLAN，相机将会搜索可用的 AP 设备。（第 114 页）
- 3 选择备份 PC。

4 选择 OK。

- 要取消发送，选择**取消**。
- 无法选择备份单个文件。此功能仅备份相机上的新文件。
- PC 显示器上会显示备份进程。
- 传输完成后，相机将在大约 30 秒内自动关闭。选择**取消**返回上一个屏幕并防止相机自动关闭。
- 要在传输完成之后自动关闭 PC，选择**备份后 PC 关闭**。
- 要更改备份 PC，选择**更改 PC**。



- 将相机接入 WLAN 时，请选择与 PC 连接的 AP。
- 即使再次接入相同的接入点，相机也会搜索可用的接入点。
- 如果在发送文件时关闭相机或取出电池，文件传输将会中断。
- 使用此功能时，快门控制将在相机上禁用。
- 发送文件时，每次只能将一台相机与电脑连接。
- 根据网络条件，备份可能被取消。
- 如果相机存储器中没有文件，则无法使用该功能。
- 使用此功能前，必须先关闭 Windows 防火墙及任何其他防火墙。
- 最多可以发送 1000 个最近的文件。
- 在 PC 软件上，服务器名称必须以拉丁字母输入，且不能超过 48 个字符。

使用 Samsung Link 查看文件

您可在连接至同一 AP 的 Samsung Link 设备上查看文件。

1 将模式旋钮旋转到 Wi-Fi。

2 选择 。

- 相机会自动尝试通过最近使用过的 AP 设备接入 WLAN。
- 如果相机之前没有连接过 WLAN，相机将会搜索可用的 AP 设备。（第 114 页）
- 可以通过按下 [Fn]，然后在屏幕上选择 **DLNA 访问控制** 来设置仅允许连接选择的设备或允许连接所有设备。
- 将创建共享文件列表。等到其他设备可以查找您的相机。

3 将 Samsung Link 设备连接至网络，然后打开 Samsung Link 功能。

- 有关更多信息，请参阅设备使用说明书。

4 在相机上，允许 Samsung Link 设备连接至您的相机。

5 在 Samsung Link 设备上，选择要连接的相机。

6 在 Samsung Link 设备上，浏览共享的照片或视频。

- 有关搜索相机和在 Samsung Link 设备上浏览照片或视频的信息，请参阅设备的使用说明书。
- 根据 Samsung Link 设备的类型或网络状况，视频可能无法流畅地播放。

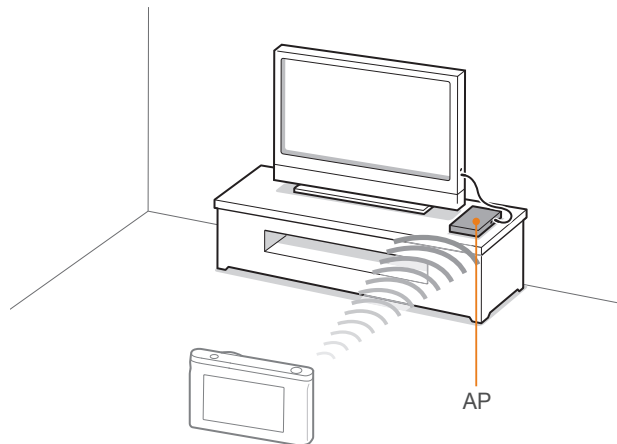

▲ 相机通过 WLAN 连接至支持 Samsung Link 的电视。



- 最多可以共享 1000 个最近的文件。
- 在 Samsung Link 设备上，只能查看相机拍摄到的照片或视频。
- 根据 AP 的规格，相机和 Samsung Link 设备间的无线连接范围可能不同。
- 如果相机与 2 个 Samsung Link 设备连接，播放可能会很慢。
- 按原始尺寸共享照片或视频。
- 只能通过支持 Samsung Link 的设备使用此功能。
- 共享的照片或视频将不会存储到 Samsung Link 设备上，但可以存储在相机上以符合设备规格。
- 根据网络连接、共享的文件数量或文件的大小，向 Samsung Link 设备传输照片或视频时，可能会花费较长时间。
- 如果在 Samsung Link 设备上查看照片或视频时，非正常关闭相机电源（例如，取出电池），设备会认为相机仍在连接。
- 相机上照片或视频的顺序，可能与 Samsung Link 设备上的不同。
- 根据想要共享的照片或视频的数量，导入照片或视频及完成初始化设置过程可能会花费较长时间。
- 在 Samsung Link 设备上查看照片或视频时，反复使用设备遥控或在设备上执行其他操作，可能会妨碍该功能的正常运行。

- 如果在 Samsung Link 设备上查看文件时，在相机上对文件进行了重新排序或分类，则必须重复初始化设置过程以更新设备上的文件列表。
- 如果相机存储器中没有文件，则无法使用该功能。
- 建议您使用网线来将 Samsung Link 设备连接至 AP。这样将最大程度上减少您在传输内容时可能遇到的视频画面延迟现象。
- 要在 Samsung Link 设备上查看文件，请启用 AP 上的多播模式。

第 5 章

相机设置菜单

了解用户设置和一般设置菜单。可以调整设置以更好地满足您的需求和偏好。

用户设置

您可以使用这些设置来设置用户环境。

要设置用户选项：

在“拍摄”模式中，按下 [MENU] →  → 选项。



可用的项目及其顺序可能因拍摄条件而各异。

自定义 ISO

ISO 间隔

可以将 ISO 感光度的大小设置为 1/3 或 1 间隔。

自动 ISO 范围

您可以设置最大 ISO 值，从而在将 ISO 设置为自动时选择该值下每个 EV 间隔。

杂点减少

使用“杂点减少”以减少照片中的视觉杂点。

* 默认

选项	说明
高感光度杂点减少	此功能会减少设置高速 ISO 感光度时出现的杂点。 (关、高、一般*、低)
长时间快门杂点减少	设置相机长时间曝光时，此功能会减少杂点。 (关、开*)

包围设置

您可为每次包围拍摄设置选项。

* 默认

选项	说明
AE 包围设置	设置曝光时间间隔。(-/+0.3 EV*、-/+0.7 EV、-/+1.0 EV、-/+1.3 EV、-/+1.7 EV、-/+2.0 EV、-/+2.3 EV、-/+2.7 EV、-/+3.0 EV)
WB 包围设置	调整 3 张被曝光包围的照片的白平衡间隔范围。 (AB-/+3*、AB-/+2、AB-/+1、MG-/+3、MG-/+2、MG-/+1) 例如，AB-/+3 调整琥珀色值加上或减去三个间隔。MG-/+3 以相同量调整紫红色值。
图片向导 BKT 设置	选择相机用于拍摄 3 张包围曝光照片的 3 个图片向导设置。
深度包围设置	设置深度间隔。(-/+0.3、-/+0.7、-/+1.0*、-/+1.3、-/+1.7、-/+2.0、-/+2.3、-/+2.7、-/+3.0)

DMF（直接手动对焦）

可以在半按下 [快门] 实现对焦后，旋转对焦圈来手动调整对焦。该功能可能在某些镜头上不可用。

色彩空间

色彩空间选项允许您选择用于表示颜色的方法。数码成像设备，例如数码相机、监视器和打印机都有自己表示色彩的方法，称为色彩空间。

选项	说明
sRGB*	sRGB（标准 RGB）是由 IEC（国际电工委员会）所创建的用于定义色彩空间的国际规范。它广泛用于在电脑监视器上创建色彩，同时是 Exif 的标准色彩空间。建议将 sRGB 用于常规影像和想要在互联网上发布的影像。
Adobe RGB	Adobe RGB 用于商业印刷，色彩范围比 sRGB 大。其更广的色彩范围可帮助您在电脑上轻松编辑照片。请注意，个别程序通常只能与有限数量的色彩空间兼容。

* 默认

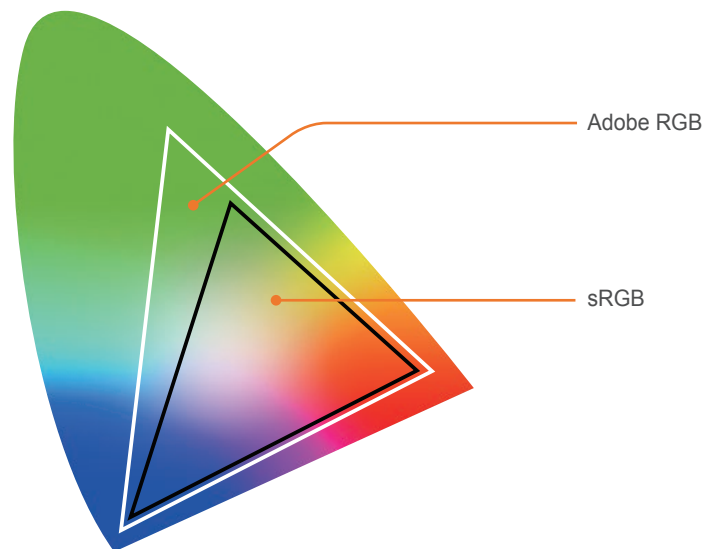

当色彩空间设置为 Adobe RGB 时，照片文件将另存为“_SAMXXXX.JPG”。

畸变补偿

可以修正可能发生的镜头畸变。此功能仅适用于支持其的镜头。

iFn 自定义



可以选择在按下 i-Function 镜头上的 [i-Function] 时调整的选项。

选项	说明
光圈	设置为调整光圈值。
快门速度	设置为调整快门速度。
EV	设置为调整曝光值。
ISO	设置为调整 ISO 感光度。
白平衡	设置为调整白平衡。

用户设置画面

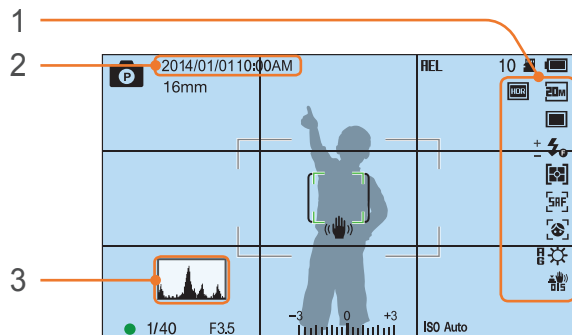
您可以向显示屏添加拍摄信息或从中删除信息。

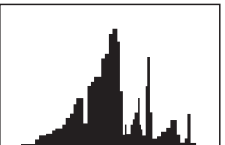

数字	说明
1	图标 设置在“拍摄”模式中图标显示在右侧。
2	日期和时间 设置为显示日期和时间。
3	<p>柱状图 将显示屏上的柱状图设置为开或关。</p> <p>关于柱状图 柱状图是显示照片亮度分布情况的图形。倾向左侧的柱状图表示较暗的照片。倾向右侧的柱状图表示较亮的照片。图形的高度与颜色信息有关。如果特定颜色更常见，则图形会比较高。</p> <div style="display: flex; justify-content: space-around; align-items: center;"> <div style="text-align: center;">  <p>曝光不足</p> </div> <div style="text-align: center;">  <p>均衡曝光</p> </div> <div style="text-align: center;">  <p>过度曝光</p> </div> </div>

设置按钮功能

可以更改分配给自定义按钮的功能。

* 默认

按钮	功能
自定义	设置自定义按钮的功能。 <ul style="list-style-type: none"> • 光学预览*：为当前光圈值执行景深预览功能。（第 23 页） • 一触 WB（白平衡）：执行自定义白平衡功能。 • 一触 RAW +：以 RAW+JPEG 格式保存文件。要以 JPEG 格式保存文件，请再次按下按钮。 • 复位：复位部分设置。 • AEL：执行自动曝光锁定功能。（半按下 [快门] 执行自动曝光锁定功能。） • AEL 固定：拍摄后始终执行自动曝光锁定功能。（即使在拍摄照片后，曝光仍然处于锁定状态。）

现场查看 NFC

在“拍摄”模式中，打开已启用 NFC 的智能手机上的 NFC 功能并将智能手机的 NFC 天线靠近相机的 NFC 标签以启动 AutoShare 或 Remote Viewfinder。运行 Android OS 的已启用 NFC 智能手机支持此功能。建议您使用最新版本。此功能不适用于 iOS 设备。

MobileLink/NFC 图像大小

设置要使用 MobileLink 或 NFC 功能传输至智能手机的照片大小。

* 默认

选项	说明
重新调整为 2M 或更小	如果照片的大小大于 3M，照片将在调整至 2M 或更小后传输。
原始*	照片会以其原始大小传输。

网格线

选择网格来帮您构造场景。
(关*、4 X 4、3 X 3、十字线、对角线)

AF 辅助光灯

在低亮度条件下拍摄时，打开 AF 辅助光灯以便更好地自动对焦。在低亮度条件下打开 AF 辅助光灯时，“自动对焦”功能会更精确。

自动自拍

设置为在您向上翻转显示屏时自动打开相机并进入自拍模式。在自拍模式中，定时器（3 秒）、脸部侦测和美肌选项将自动启动。

镜头按钮速度设置

将强效变焦镜头按钮的变焦速度设置为快、中或低速之一。在高速时，变焦噪音增大并会被视频录制下来。此功能仅在您安装 Power Zoom 镜头时可用。

了解如何配置相机的设置。

要设置“设置”选项：

在“拍摄”或“播放”模式中，按下 [MENU] →  → 选项。

项目	说明
声音	<ul style="list-style-type: none"> • 系统音量：设置音量或完全关闭所有声音。 (关、低、中*、高) <div style="border: 1px solid #ccc; padding: 5px; margin-top: 10px;">  即使关闭系统音量，相机也会在播放视频或幻灯片时发出声音。 </div> <ul style="list-style-type: none"> • AF 音：设置半按下快门按钮时相机发出的声音。 (关、开*) • 按键音：设置按下按钮或触摸屏幕时相机发出的声音。 (关、开*)
	<p>设置快速查看时间长度 – 拍摄照片后相机立即显示该照片的时间长度。(关、1秒*、3秒、5秒、锁定)</p>

* 默认

项目	说明
显示调整	<p>调整显示亮度、自动亮度设置、显示颜色或水准仪。</p> <ul style="list-style-type: none"> • 显示亮度：可以手动调整显示亮度。 • 自动亮度调整：打开或关闭自动亮度调整。 (关、开*) • 显示颜色：可以手动调整显示颜色。 • 水平校准：校准水准仪。如果水准仪不处于水平状态，将相机放到水平面上，然后按照屏幕说明执行操作。 <div style="border: 1px solid #ccc; padding: 5px; margin-top: 10px;">  <ul style="list-style-type: none"> • 在“播放”模式中，不可访问水平校准选项。 • 以纵向拍摄时，不可校准水准仪。 </div>
自动关闭屏幕	<p>设置显示屏关闭时间。如果您在所设置的时间内未使用相机，显示屏会关闭。(关、30秒*、1分、3分、5分、10分)</p>

* 默认



项目	说明
自动关闭电源	<p>设置电源关闭时间。如果您在所设置的时间内未使用相机，相机会关闭。（关闭、1分*、3分、5分、10分、30分）</p> <div style="border: 1px solid #ccc; padding: 5px; margin-top: 10px;">  <ul style="list-style-type: none"> 即使更换电池，相机也会保存电源关闭时的时间设置。 如果相机连接到电脑、电视或正在播放幻灯片或短片，则自动关闭电源可能无法工作。 </div>
帮助指南显示	<ul style="list-style-type: none"> 模式帮助指南： 设置为在更改拍摄模式时显示有关所选模式的帮助文本。（关、开*） 功能帮助指南： 设置为显示有关菜单和功能的帮助文本。（关、开*） <div style="border: 1px solid #ccc; padding: 5px; margin-top: 10px;">  按下 [面] 以隐藏帮助文本。 </div>
Language	设置相机显示屏上的显示语言。

* 默认

项目	说明
日期和时间	<p>设置日期、时间、日期格式、时区以及是否在照片上打印日期。（时区、日期/时间设置、日期类型、时间类型、日期打印）</p> <div style="border: 1px solid #ccc; padding: 5px; margin-top: 10px;">  <ul style="list-style-type: none"> 日期显示在照片的右下角。 打印照片时，某些打印机可能无法正确打印日期。 </div>
视频输出	<p>将相机连接到外部视频设备（如显示器或高清晰度电视）时，设置适合您所在国家/地区的视频信号输出。</p> <ul style="list-style-type: none"> NTSC： 美国、加拿大、日本、韩国、中国台湾、墨西哥等 PAL（仅支持 PAL B、D、G、H 或 I）： 澳大利亚、奥地利、比利时、中国、丹麦、芬兰、法国、德国、英国、意大利、科威特、马来西亚、新西兰、新加坡、西班牙、瑞典、瑞士、泰国、挪威等
Anynet+ (HDMI-CEC)	<p>将相机连接到支持 Anynet+ (HDMI-CEC) 的高清晰度电视时，您可以使用电视遥控器控制相机的播放功能。</p> <ul style="list-style-type: none"> 关： 您不可以使用电视遥控器来控制相机的播放功能。 开*： 您可以使用电视遥控器来控制相机的播放功能。

项目	说明
HDMI 输出	<p>使用 HDMI 线缆将相机连接到高清晰度电视时，您可以更改图像的分辨率。</p> <ul style="list-style-type: none"> • NTSC：自动*、1080i、720p、480p、576p（只有在选择 PAL 时才激活） <div style="border: 1px solid #ccc; padding: 5px; margin-top: 10px;">  如果连接的高清晰度电视不支持您选择的分辨率，则相机将分辨率设低一个等级。 </div>
文件名称	<p>设置创建文件名称的方法。</p> <ul style="list-style-type: none"> • 标准*：SAM_XXXX.JPG (sRGB)/_SAMXXXX.JPG (Adobe RGB) • 日期： <ul style="list-style-type: none"> - sRGB 文件 - MMDDXXXX.JPG。例如，1 月 1 日拍摄的照片，文件名将为 0101XXXX.jpg。 - Adobe RGB 文件 - _MDDXXXX.JPG 适用于从一月到九月的月份。对于十月到十二月的月份，月份数字由 A（十月）、B（十一月）和 C（十二月）替代。例如，在 2 月 3 日拍摄的照片，文件名为 _203XXXX.jpg。对于在 10 月 5 日拍摄的照片，文件名为 _A05XXXX.jpg。

项目	说明
文件编号	<p>设置文件和文件夹的计数方法。</p> <ul style="list-style-type: none"> • 复位：使用复位功能后，下个文件名将从 0001 开始。 • 连续*：新文件名编号会继续使用现有编号顺序，即使您已安装新的存储卡、格式化卡或删除所有照片。 <div style="border: 1px solid #ccc; padding: 5px; margin-top: 10px;">  <ul style="list-style-type: none"> • 第一个文件夹名为 100PHOTO，如果您选择了 sRGB 色彩空间和标准文件命名，则第一个文件名为 SAM_0001。 • 文件名编号从 SAM_0001 以 1 为增量逐一增加到 SAM_9999。 • 文件夹编号从 100PHOTO 以 1 为增量逐一增加到 999PHOTO。 • 一个文件夹中最多可保存 9999 个文件。 • 文件编号根据 DCF（相机文件系统的设计规则）规范指定。 • 如果更改文件名（例如，在电脑上），相机将无法播放该文件。 </div>
文件夹类型	<p>设置文件夹的类型。</p> <ul style="list-style-type: none"> • 标准*：XXXPHOTO • 日期：XXX_MMDD

项目	说明
格式化	<p>格式化存储卡。格式化将删除所有现有的文件，包括受保护的文件。（否*、是）</p> <div style="border: 1px solid #ccc; padding: 5px; margin-top: 10px;">  <p>如果您使用由其他品牌的相机、存储卡读卡器或电脑格式化的存储卡，则会发生错误。请先在相机中格式化存储卡，然后再使用存储卡拍摄照片。</p> </div>
设备信息	<p>查看机身和镜头的固件版本、Mac 地址及网络认证号，或更新固件。</p> <ul style="list-style-type: none"> • 软件更新：更新相机机身或镜头固件。（机身固件、镜头固件） <div style="border: 1px solid #ccc; padding: 5px; margin-top: 10px;">  <ul style="list-style-type: none"> • 您可通过将相机连接至电脑并启动 i-Launcher 更新固件。有关更多详细信息，请参阅第 167 页。 • 电池必须充满电，才能运行固件版本升级。运行固件版本升级前，请先将电池充满电。 • 如果更新固件，用户设置和值将复位。（不会更改日期、时间、语言和视频输出。） • 正在进行更新时，请勿关闭相机。 </div>

* 默认

项目	说明
Wi-Fi 隐私锁定	<p>设置为在连接相机和智能手机时要求输入 PIN 码。</p> <ul style="list-style-type: none"> • PIN：连接前输入 PIN 码。 • 无*：允许连接而不要求输入 PIN 码。 <div style="border: 1px solid #ccc; padding: 5px; margin-top: 10px;">  <ul style="list-style-type: none"> • 连接将在使用 NFC 功能时自动建立，而无需输入 PIN 码。 • PIN 码将仅在您重置相机设置或更新固件时自动生成和更新。 • 如果之前已通过 PIN 码将相机连接至智能手机，它们将自动连接。 </div>
复位	<p>将设置菜单和拍摄选项复位为出厂默认值。（不会更改日期、时间、语言和视频输出设置。）（否*、是）</p>
开放源码许可	<p>查看开放源码许可。</p>

* 默认

第 6 章

连接到外部设备

通过将相机连接到外部设备（例如电脑或高清晰度电视），来充分利用相机的功能。

在高清晰度电视上查看文件

可使用选购的 HDMI 线缆将相机连接到高清晰度电视来播放照片或视频。

- 1 在“拍摄”或“播放”模式中，按下 [MENU] → ⚙️ → HDMI 输出 → 选项。（第 143 页）
- 2 关闭相机和高清晰度电视。
- 3 使用选购的 HDMI 线缆将相机连接到高清晰度电视。

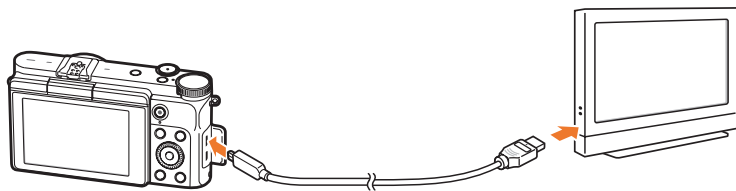

- 4 打开高清晰度电视，然后选择 HDMI 视频来源。

- 5 打开相机。

- 将相机和高清晰度电视连接时，相机会自动进入“播放”模式。

- 6 使用相机按钮查看照片或播放视频。



- 使用 HDMI 线缆时，您可以使用 Anynet+(CEC) 方法将相机连接到高清晰度电视。
- Anynet+(CEC) 功能可让您使用电视遥控器来控制连接的设备。
- 如果高清晰度电视支持 Anynet+(CEC)，当与相机组合使用时会自动打开电视。在某些高清晰度电视上，此功能可能不可用。
- 当使用 HDMI 线缆连接到高清晰度电视时，无法使用相机拍摄相片或视频。
- 当连接到高清晰度电视时，某些相机的播放功能可能不可用。
- 相机和高清晰度电视连接就绪的时间长度可能有所不同，具体取决于您使用的存储卡。存储卡的主要功能是加快传输速度，但并不一定意味着存储卡传输速度越快，使用 HDMI 功能的速度也越快。

将文件传输到电脑

通过将相机连接到电脑，将存储卡上的文件传输到电脑。

将文件传输到 Windows 操作系统电脑

将相机作为可移动磁盘连接

您可以将相机作为可移动磁盘连接到电脑。打开可移动磁盘并将文件传输至您的电脑。

1 关闭相机。

2 使用 USB 电缆将相机连接到电脑。

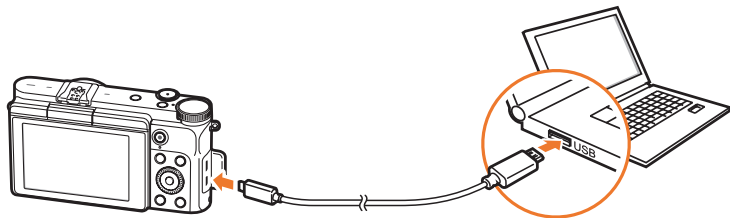

- 必须将 USB 电缆较小的一端插入相机。如果电缆插反，则可能会损坏文件。对于任何数据丢失，制造商不承担任何责任。
- 如果试图将 USB 电缆插入 HDMI 端口，相机可能无法正常工作。

3 打开相机。

- 电脑会自动识别相机。

4 在电脑上选择我的电脑 → 可移动磁盘 → DCIM → 100PHOTO 或 101_0101。



5 选择所需文件，将其拖动或保存到电脑中。



如果将文件夹类型设置为日期，文件夹名称将显示为“XXX_MMDD”。
例如，1月1日拍摄的照片，文件夹名为“101_0101”。

断开相机连接（适用于 Windows 7）

使用 Windows 8 时，断开相机连接的方法相似。

- 1 请确保相机和电脑之间未在传输数据。
 - 如果相机的状态指示灯在闪烁，则表示正在传输数据。请等待状态指示灯停止闪烁。
 - 2 在电脑屏幕右下角的工具栏中单击 。
- 
- 3 单击弹出消息。
 - 4 单击指示可以安全移除的消息框。
 - 5 拔出 USB 电缆。

将文件传输到 Mac OS 电脑



本相机支持 Mac OS 10.7 或更高版本。

- 1 关闭相机。
- 2 使用 USB 电缆将相机连接到 Macintosh 电脑。

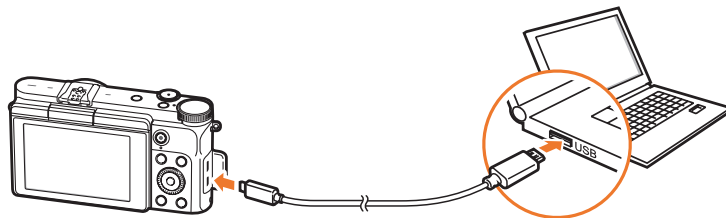

- 必须将 USB 电缆较小的一端插入相机。如果电缆插反，则可能会损坏文件。对于任何数据丢失，制造商不承担任何责任。
- 如果试图将 USB 电缆插入 HDMI 端口，相机可能无法正常工作。

3 打开相机。

- 电脑自动识别相机并显示可移动磁盘图标。

4 打开可移动磁盘。

5 将照片或视频传输到 Mac OS 电脑。



使用电脑程序

可以使用随附的程序查看和编辑文件。也可以将文件无线发送至 PC。

安装 i-Launcher

1 关闭相机。

2 使用 USB 电缆将相机连接到电脑。



必须将 USB 电缆较小的一端插入相机。如果电缆插反，则可能会损坏文件。对于任何数据丢失，制造商不承担任何责任。

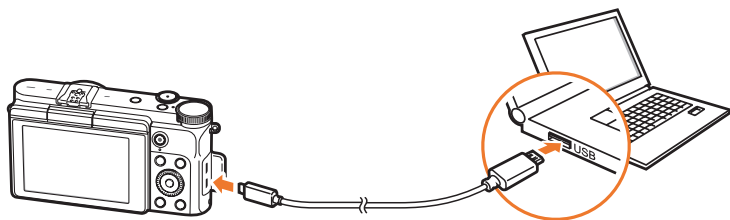

3 打开相机。

4 在 PC 上安装 i-Launcher。

操作系统	如何安装
Windows	当弹出窗口提示您安装 i-Launcher 时，选择是。 • 如果弹出窗口未出现，选择我的电脑 → i-Launcher → iLinker.exe。 • 如果出现提示您运行 iLinker.exe 的弹出窗口，请先运行该程序。 • 将相机连接至安装了 i-Launcher 的电脑时，程序将自动启动。
Mac	单击设备 → i-Launcher → Mac → iLinker。

5 按照屏幕指示完成安装。



安装程序之前，确保 PC 处于连接网络状态。

使用 Samsung i-Launcher

图标	说明
	可下载相机的固件。
	下载使用说明书。
	下载此程序以将 Samsung RAW 文件 (SRW) 转换为 DNG 文件。
	将相机连接至电脑时，i-Launcher 会提供 PC Auto Backup 程序下载链接。可以通过无线网络向 PC 发送相机拍摄的照片或视频。



如果无法通过 Adobe Photoshop Lightroom 打开 Samsung RAW 文件 (SRW)，通过 Samsung DNG Converter 将文件格式转换为 DNG 或更新 Adobe Photoshop Lightroom 程序。

使用 i-Launcher

i-Launcher 允许您更新相机或镜头的固件，或提供下载 PC Auto Backup 程序的链接。

Windows 操作系统的要求

项目	要求
CPU	Intel® Core™ 2 Duo 1.66 GHz 或更快/ AMD Athlon X2 Dual-Core 2.2 GHz 或更快
RAM	至少 512 MB 内存 (建议 1 GB 或以上)
操作系统*	Windows 7、Windows 8
硬盘容量	至少 250 MB (建议 1 GB 或以上)
其他	<ul style="list-style-type: none"> • 1024X768 像素，16 位彩色显示兼容显示器 (建议使用 1280X1024 像素，32 位彩色显示) • USB 2.0 接口 • nVIDIA Geforce 7600GT 或更高版本/ ATI X1600 系列或更高版本

* 即使在 64 位版本的 Windows 7 和 Windows 8 上，也将安装 32 位版本的 i-Launcher。



- 以下页面上的要求仅供推荐。根据电脑的条件，即使电脑满足了这些要求，i-Launcher 也可能无法正常工作。
- 如果电脑不满足这些要求，视频将无法播放。



对于因使用不合格的电脑（如组装机）而造成的任何损坏，制造商不承担任何责任。

Mac OS 的要求

项目	要求
操作系统	Mac OS 10.7 或更高版本
RAM	至少 256 MB 内存（建议 512 MB 或以上）
硬盘容量	至少 110 MB
其他	USB 2.0 接口

打开 Samsung i-Launcher

在电脑上，选择开始 → 所有程序 → Samsung → i-Launcher → Samsung i-Launcher。或者在 Mac OS 电脑上单击应用程序 → Samsung → i-Launcher。

下载固件

从 Samsung i-Launcher 屏幕中，单击 。有关更新固件的信息，请参阅第 167 页。

下载 PC Auto Backup 程序

从 Samsung i-Launcher 屏幕中，单击 。有关安装 PC Auto Backup 程序的信息，请参阅第 129 页。

安装 Adobe Photoshop Lightroom

- 1 将 Adobe Photoshop Lightroom DVD-ROM 插入电脑。
- 2 选择语言。
- 3 按照屏幕说明操作。

使用 Adobe Photoshop Lightroom

相机拍摄的照片通常会转换为 JPEG 格式，并根据拍摄时的相机设置存储在存储器中。RAW 文件不会转换为 JPEG 格式，并会原封不动存储在存储器中。通过 Adobe Photoshop Lightroom 可以校准照片的曝光、白平衡、色调、对比度和颜色。也可编辑 JPEG 或 TIFF 文件，以及 RAW 文件。有关详细信息，请参阅程序指南。



- 如果无法通过 Adobe Photoshop Lightroom 打开 Samsung RAW 文件（SRW），通过 Samsung DNG Converter 将文件格式转换为 DNG 或更新 Adobe Photoshop Lightroom 程序。
- 在 Adobe Photoshop Lightroom 中，显示的图像亮度、颜色及其他效果可能有所不同。这是因为在捕获图像期间应用的原始相机设置和选项已被移除，以便为在 Adobe Photoshop Lightroom 中处理作准备。

第7章

附录

获得有关错误信息、相机维护、故障排除提示、规格和选购配件的信息。

错误消息

如果出现以下错误消息，请尝试这些补救措施。

错误消息	建议补救措施
镜头锁定	镜头已锁定。逆时针旋转镜头直到听到喀嚓声。（第 46 页）
存储卡错误	<ul style="list-style-type: none"> 关闭相机，然后重新开机。 移除存储卡并重新插入。 格式化存储卡。
电池电量不足	请插入充满电的电池或重新给电池充电。
无图像文件	拍照或插入包含照片的存储卡。
设备断开。	网络连接已在照片传输至支持的设备时断开。重新选择支持的设备。
文件错误	删除已损坏的文件或联系服务中心。

错误消息	建议补救措施
存储器满	删除不必要的文件或插入新存储卡。
传送失败。	<ul style="list-style-type: none"> 相机发送电子邮件或文件到其他设备失败。请尝试重新发送。 检查网络连接并重试。
无法拍摄照片，因为存储卡上的文件夹和文件编号已达到最大值。是否重置文件夹编号？	文件名称不符合 DCF 标准。按照屏幕指示重置文件夹编号。
Error 00	关闭相机，并重新安装镜头。如果仍然显示消息，请联系服务中心。
Error 01/02	关闭相机，取出电池并重新插入。如果仍然显示消息，请联系服务中心。

清洁相机

相机镜头和显示屏

用刷子除去灰尘，并用软布轻擦镜头。如果仍有灰尘，请将镜头清洁液倒在一块清洁纸上，轻擦镜头。

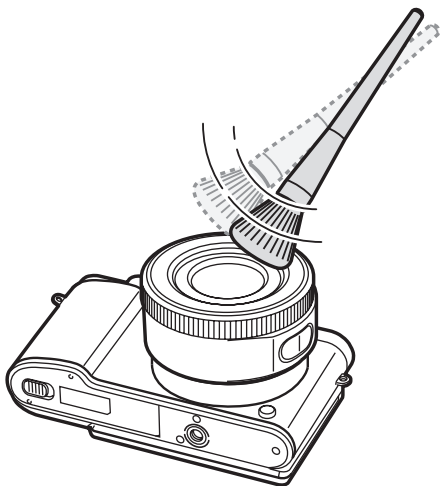

图像传感器

根据不同的拍摄条件，由于图像传感器曝露于外部环境中，因此灰尘可能会出现于照片中。此问题很常见，并且每天使用相机时都会接触灰尘。请勿将气刷插入至镜头的安装开口。

相机机身

请使用一块柔软的干布轻擦。



请勿使用苯、稀释剂或酒精清洁相机。这些溶液会损坏相机或导致其发生故障。

使用或存放相机

使用或存放相机的不当之处

- 避免将相机暴露于低温或高温环境下。
- 避免在极度潮湿或湿度变化剧烈的地方使用相机。
- 避免将相机暴露于直射日光下，或将相机存放在高温、通风较差的地方，例如：夏季的车厢内。
- 切勿让相机和显示屏受到碰撞、粗暴操作或严重震动相机，以避免严重损坏。
- 避免在多灰、多尘、潮湿或通风较差的地方使用或存放相机，否则可能会对移动部件和内部部件造成损坏。
- 请勿在靠近燃料、可燃或易燃化学品处使用相机。请勿在存放相机或配件的车厢内存放或携带易燃液体、气体或爆炸物品。
- 请勿将相机存放在有樟脑球的地方。

在沙滩或海岸上使用相机

- 在沙滩或其他类似地方使用相机时，请勿让沙粒或尘土进入相机中。
- 相机不防水。请勿用湿手拿取电池、适配器或存储卡。用湿手操作相机可能会损坏相机。

长时间存放相机

- 长时间存放相机时，将相机置于密封容器中，内装吸附性材料，例如硅胶。
- 若长时间不用，电池可能会放电，必须重新充电方可使用。
- 当前日期和时间可以在电池从相机中取出较长一段时间后重新开机时初始化。

在潮湿环境下谨慎使用相机

如果将相机从寒冷的环境移到温暖的环境中，会在相机的镜头或内部零件上发生冷凝。在此情况下，请关闭相机并等待至少 1 小时。如果在存储卡上发生冷凝，请从相机中取出存储卡，待所有湿气蒸发后再重新插入相机。

其他重要提示

- 请勿以相机带晃动相机。否则，可能会对您或其他人造成伤害或可能会损坏相机。
- 请勿给相机上漆，因为油漆可能会阻塞移动部件，使其无法正常操作。
- 不使用时请关闭相机。
- 相机由精密部件组成。避免相机受到碰撞。
- 不使用时，将相机装入相机包，保护显示屏不受外力损坏。使相机远离沙粒、尖锐器具或硬币，保护相机不受刮擦。
- 如果屏幕破裂或碎裂，请勿再使用相机。碎玻璃或丙烯酸可能会伤到您的手和脸。将相机送往三星服务中心进行维修。
- 请勿将相机、电池、充电器或配件放在微波炉、火炉或散热器等热源设备附近、上面或里面。热量会使这些设备变形或过热，从而可能造成火灾或爆炸。
- 请勿将镜头暴露在直射阳光下，这可能会造成图像传感器褪色或出现故障。
- 请勿在镜头上留下指纹和刮痕。请使用无碎屑的干净软镜头布清洁镜头。
- 如果受到外力碰撞，相机可能会关闭。这是为了保护存储卡。打开相机即可重新使用。
- 使用相机时，相机可能会变热。这属正常现象，不会影响相机的使用寿命或性能。
- 在低温下使用相机时，开机可能需要一些时间，显示屏的颜色可能会暂时改变，或出现残像。这些情况不是故障现象，当相机回到比较温暖的状态下时会自行纠正。
- 相机外部的油漆或金属可能导致皮肤敏感人士出现过敏、皮肤瘙痒、湿疹、或肿胀。如果您遇到任何这些症状，请立即停止使用相机，并咨询医生。
- 请勿将任何异物插入相机的任何体槽、插槽或接入点内。因使用不当造成的损坏不在保修范围之内。
- 请勿让不合格人员维修相机或尝试自行维修。任何因不合格维修而造成的损坏均不在保修范围之内。

关于存储卡

支持的存储卡

本产品支持 microSD、microSDHC 或 microSDXC 存储卡。

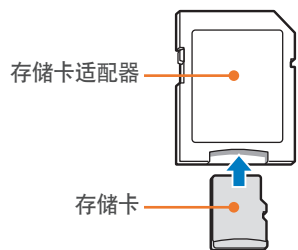

若要用电脑或读卡器读取数据，请将存储卡插入存储卡适配器中。



存储卡的容量

存储容量可能会因拍摄场景或拍摄条件而异。这些容量基于 2 GB SD 卡。

	尺寸	画质						
		超高画质	高画质	标准画质	RAW	RAW+超高画质	RAW+高画质	RAW+标准画质
照片	20.0M (5472X3648)	162	294	403	57	26	32	35
	10.1M (3888X2592)	292	492	638	-	32	37	39
	5.9M (2976X1984)	440	688	846	-	36	40	41
	2.0M (1728X1152)	841	1095	1217	-	41	42	43
	高速拍摄	495	753	911	-	-	-	-
	16.9M (5472X3080)	188	337	456	-	27	34	37
	7.8M (3712X2088)	359	585	739	-	34	38	40
	4.9M (2944X1656)	503	762	919	-	37	40	41
	2.1M (1920X1080)	1566	2840	3897	-	44	45	46
	13.3M (3648X3648)	231	403	536	-	30	35	38
	7.0M (2640X2640)	390	624	781	-	35	39	40
	4.0M (2000X2000)	573	839	993	-	38	41	42
	1.1M (1024X1024)	2814	4750	6163	-	45	46	46

尺寸		画质	
		高质量	标准画质
视频	1080 50P 1920X1080 (30 fps)	约 17' 02"	约 19' 50"
	720 30P 1280X720 (30 fps)	约 23' 46"	约 29' 37"
	480 30P 640X480 (30 fps)	约 58' 24"	约 77' 06"
	240 WEB 共享 (30 fps)	-	约 261' 21"

- 上述数字为在不使用变焦功能的情况下测得。
- 使用变焦会影响可用的录制时间。
- 几个视频连续录制的时间决定总的录制时间。
- 每个文件的最长录制时间为 20 分钟。
- 共享视频的最长播放时间为每个文件 30 秒。

使用存储卡的重要提示

- 请避免将存储卡暴露在过低或过高的温度下（低于 0 ° C/32 ° F 或高于 40 ° C/104 ° F）。极端温度可能导致存储卡发生故障。
- 按正确方向插入存储卡。按错误方向插入存储卡可能损坏相机和存储卡。
- 请勿使用在其他相机或在电脑中格式化的存储卡。请使用您的相机重新格式化存储卡。
- 插入或取出存储卡时，请关闭相机。
- 指示灯闪烁时请勿取出存储卡或关闭相机，这样可能会损坏数据。
- 存储卡使用寿命过期时，无法再向卡上存储任何照片。请使用新存储卡。
- 请勿弯折存储卡，且避免掉落或受重力撞击或重压。
- 避免在靠近强磁场的地方使用或存放存储卡。
- 避免在高温、高度潮湿或有腐蚀性物质的地方使用或存放存储卡。

- 请避免存储卡接触液体、灰尘或异物。如果存储卡已被弄脏，请先用软布擦拭干净，然后再插入相机中。
- 请勿让液体、灰尘或异物与存储卡或存储卡插槽接触。否则，可能会导致存储卡或相机发生故障。
- 携带存储卡时，请使用卡套以防存储卡静电放电。
- 将重要数据传输到其他媒体，例如，硬盘、CD 或 DVD。
- 长时间使用相机时，存储卡可能会变热。这是正常现象，不是故障。
- 请使用正确规格的存储卡。



对于任何数据丢失，制造商不承担任何责任。

关于电池

请仅使用三星批准的电池。

电池规格

项目	说明
型号*	B740AE/B740AC/B740AU/B740AK
类型	锂电池
电池容量	2330 mAh
电压	3.8 V
充电时间**（电池电量完全耗尽时）	约 270 分钟

* 电池规格或型号可能因您所在的地区而异。

** 以上数据根据您使用随附的 USB 电缆和 AC 适配器时的情况得出。将电池连接到电脑充电可能需要更长时间。



如果电池处理不慎或不当，则可能会发生人身伤害或身亡。为安全起见，请按照这些说明适当地处理电池：

- 如果处理方式不正确，电池可能会起火或爆炸。如果发现电池有任何变形、碎裂或其它异常情况，请立即停止使用电池并联系制造商。
- 仅使用制造商推荐的原厂电池充电器，并仅使用此使用说明书所述方法对电池充电。
- 请勿将电池放在加热装置附近或暴露在极度高温的环境中，例如，夏季的密闭车厢内。
- 请勿将电池放在微波炉中。
- 避免在温热潮湿的地方（例如，温泉浴场或淋浴间）存放或使用电池。
- 请勿长期将设备放在易燃物体的表面，例如，寝具、地毯或电热毯。
- 设备开启时，请勿将其长期放在任何密闭的空间中。
- 请勿让电池终端接触到金属物体，例如，项链、硬币、钥匙或手表。
- 仅使用制造商推荐的原厂锂电池替换电池。

- 请勿拆解电池或使用尖锐物体刺穿电池。
- 避免让电池承受高压或粉碎性外力。
- 避免让电池遭受大力撞击，例如，从高处掉落地上。
- 请勿将电池暴露于 60 °C (140 °F) 或以上温度的环境中。
- 请勿让电池接触湿气或液体。
- 请勿让电池处于过热环境中，例如，阳光、火焰或类似情况。

处理规范

- 请谨慎处理电池。
- 请勿将电池掷入火中。
- 处理规定可能因国家或地区的不同而有所不同。请依照所有当地及联邦规定来处理电池。

电池充电规范

仅按照本使用说明书所述方法对电池充电。如果充电方式不正确，电池可能会起火或爆炸。

电池寿命

拍摄模式	平均时间/相片数量
照片	约 185 分钟/约370 张照片
视频	约 135 分钟（以 1920X1080 分辨率和 30 fps 录像。）

- 以上数据根据 CIPA 测试标准得出。您的结果可能因实际用法而异。
- 可用拍摄时间可能因背景、拍摄间隔和使用条件不同而有所不同。
- 几个视频连续录制的时间决定总的录制时间。

电量不足信息

电池完全放电时，电池图标变为红色，并出现“**电池电量不足**”信息。

使用电池的注意事项

- 请避免将电池暴露在过低或过高的温度下（低于 0 °C/32 °F 或高于 40 °C/104 °F）。极端温度可能降低电池的充电容量。
- 长时间使用相机时，电池室周围区域可能会变热。这并不影响相机的正常使用。
- 不要通过拉扯电源线断开与电源插座的连接，否则可能会导致火灾或触电。
- 在温度低于 0 °C/32 °F 的情况下，电池容量可能会减少，电池寿命可能会缩短。
- 电池容量在低温条件下可能会减少，但在比较温暖的条件下会返回正常。
- 长时间存放相机时，请取出电池。长期不用时，安装的电池可能会漏液或造成腐蚀，进而对相机造成严重损坏。在安装电池的情况下长时间存放相机会导致电池放电。完全放电的电池可能无法再充电。
- 较长一段时间（3 个月或以上）不使用相机时，定期检查电池并充电。如果让电池持续放电，其容量可能会缩小，并且使用寿命可能会缩短，并有可能导致故障、火灾或爆炸。

使用电池的重要提示

请保护好电池、充电器和存储卡，避免损坏。

请避免电池接触金属物品，否则会将电池的 + 极和 - 极接通，导致电池暂时或永久性损坏，并可能导致火灾或电击。

电池充电的注意事项

- 如果状态指示灯不亮，请检查电池是否正确插入。
- 如果相机在充电时开启，电池可能不会充电。在为电池充电之前，请关闭相机。
- 请勿在电池充电时使用相机。否则可能会导致火灾或触电。
- 不要通过拉扯电源线断开与电源插座的连接，否则可能会导致火灾或触电。
- 打开相机之前，先让电池充电至少 10 分钟。
- 如果在电池耗尽的情况下将相机连接至外置电源，在使用高耗能的功能时，会导致相机关闭。要正常使用相机，请为电池充电。
- 如果在电池充满电时重新连接电源线，状态指示灯将会亮起约 30 分钟。
- 使用闪光灯或录像时，电池消耗较快。使用相机前为电池完全充电。
- 如果状态指示灯闪烁为红色，请重新连接线缆，或取出电池并重新插入。
- 如果在线缆过热或温度过高时对电池充电，状态指示灯可能会闪烁为红色。电池冷却后开始充电。
- 电池过度充电可能会缩短电池使用寿命。在充电完成之后，从相机上断开线缆。
- 请勿弯曲 AC 线缆或在上放置较重的物体。否则可能会损坏线缆。

在与电脑相连时充电的注意事项

- 仅使用随附的 USB 电缆。
- 在以下情形中，电池可能无法充电：
 - 使用 USB 集线器
 - 有其他 USB 设备与您的电脑相连
 - 将线缆连接至您的电脑正面的端口
 - 您电脑的 USB 端口不支持电源输出标准（5 V、500 mA）

请谨慎处理电池和充电器

- 切勿将电池掷入火中。处理废旧电池时，请遵循当地所有法规。
- 切勿将电池或相机放在加热设备（如，微波炉、电炉或暖气片）上。电池过度加热可能会导致爆炸。



更新固件

将相机连接至电脑并更新相机或镜头的固件。



- 电池必须充满电，才能运行固件版本升级。运行固件版本升级前，请先将电池充满电。
- 如果更新固件，用户设置和值将复位。（不会更改日期、时间、语言和视频输出。）
- 正在进行更新时，请勿关闭相机。

1 关闭相机。

2 使用 USB 电缆将相机连接到电脑。

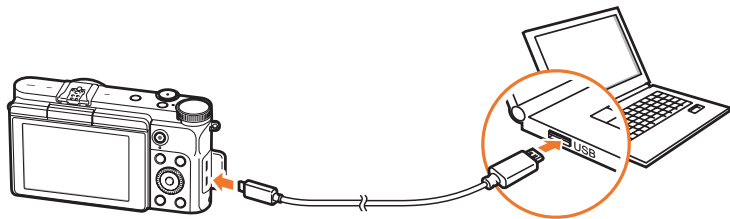

- 必须将 USB 电缆较小的一端插入相机。如果电缆插反，则可能会损坏文件。对于任何数据丢失，制造商不承担任何责任。
- 如果试图将 USB 电缆插入 HDMI 端口，相机可能无法正常工作。

3 打开相机。

4 在电脑上，选择 **i-Launcher** → .

5 按照屏幕指示以下载固件至相机。

- 可下载相机或镜头的固件。

6 下载完成时请关闭相机。

7 拔出 USB 电缆。

8 打开相机。

9 按下 [MENU] →  → **设备信息** → **软件更新** → **机身固件或镜头固件**。

10 从相机上的弹出窗口中选择是以更新固件。

联系服务中心前

如果使用设备时遇到问题，请在联系专业人员前尝试执行以下疑难解答解决方案。



将相机留在服务中心时，请确保也留下可能导致相机故障的其他部件，例如，存储卡和电池。

状况	建议补救措施
无法打开相机	<ul style="list-style-type: none"> • 请检查是否插入电池。 • 请确保已正确插入电池。 • 给电池充电。
电源突然关闭	<ul style="list-style-type: none"> • 给电池充电。 • 相机可能处于自动关闭电源模式或显示屏自动关闭。（第 142 页） • 相机可能会自动关闭，以防止因过热而损坏存储卡。请重新打开相机。
相机的电池电量消耗过快	<ul style="list-style-type: none"> • 低温（低于 0 °C/32 °F）时，电池电量消耗更快。请将电池放在衣物口袋处保温。 • 使用闪光灯或录像时，电池消耗较快。如需要，请重新充电。 • 电池属于易耗部件，长时间使用后必须更换。如果电池寿命快要到期，请更换新电池。

状况	建议补救措施
无法拍照	<ul style="list-style-type: none"> • 存储卡空间不足。请删除不必要的文件或插入新存储卡。 • 格式化存储卡。 • 存储卡已损坏。请更换新存储卡。 • 请确保已打开相机。 • 给电池充电。 • 请确保已正确插入电池。
相机在使用中突然不工作	请取出电池并重新插入。
相机变热	使用相机时，其可能会变热。这属正常现象，不会影响相机的使用寿命或性能。
闪光灯意外闪光	静电可能会导致闪光灯闪光。相机并未出现故障。
闪光灯不闪光	<ul style="list-style-type: none"> • 闪光灯选项可能已设置为关。（第 88 页） • 在一些模式中无法使用闪光灯。
日期和时间不正确	在 菜单下设置日期和时间。（第 142 页）
显示屏或按钮不可用	请取出电池并重新插入。

状况	建议补救措施
存储卡错误	<ul style="list-style-type: none"> • 关闭相机，然后重新开机。 • 取出存储卡，然后重新插入。 • 格式化存储卡。 有关详细信息，请参阅“使用存储卡的重要提示”。（第 161 页）
您的电视或电脑无法显示存储在 microSDXC 存储卡上的照片和视频	microSDXC 存储卡使用 exFAT 文件系统。将相机连接至设备之前，确保外部设备兼容于 exFAT 文件系统。
您的电脑无法识别 microSDXC 存储卡	microSDXC 存储卡使用 exFAT 文件系统。要在 Windows XP 电脑上使用 microSDXC 存储卡，请从 Microsoft 网站下载并更新 exFAT 文件系统驱动程序。
无法显示文件	如果更改文件名，则相机可能无法播放该文件（该文件名应符合 DCF 标准）。如果遇到这种情况，请在电脑中显示文件。

状况	建议补救措施
照片模糊	<ul style="list-style-type: none"> • 请确保设置的焦距选项适合于拍摄的类型。 • 请使用三脚架防止相机抖动。 • 请确保镜头洁净。如果不洁净，请清洁镜头。（第 156 页）
照片中的颜色与实际拍摄环境不一致	白平衡出错可能会导致色彩失真。选择适当的白平衡选项，以适合光源。（第 70 页）
照片太亮或太暗	照片曝光不足或曝光过度。 <ul style="list-style-type: none"> • 调整光圈值或快门速度。 • 调整 ISO 感光度。（第 69 页） • 关闭或打开闪光灯。（第 88 页） • 调整曝光值。（第 95 页）
照片失真	使用可以广角拍摄的广角镜头时，此相机出现失真。这是正常现象，不会导致故障。
水平线出现在照片上	当拍摄对象处于荧光灯或汞汽灯光源时，可能会发生此现象。选择较慢的快门速度。
播放屏幕未显示在已连接的外部设备上	<ul style="list-style-type: none"> • 请确保 HDMI 线缆正确连接到外部显示器。 • 请确保存储卡正确记录。

状况	建议补救措施
电脑无法识别相机	<ul style="list-style-type: none"> 请确保已正确连接 USB 电缆。 请确保已打开相机。 请确保使用受支持的操作系统。
传输文件时，电脑与相机的连接断开	文件传输可能会因静电而中断。请断开 USB 电缆的连接，并重新连接。
i-Launcher 无法正常运行	<ul style="list-style-type: none"> 结束并重新启动 i-Launcher 程序。 根据电脑规格和运行环境，该程序可能无法自动启动。在这种情况下，单击 Windows 电脑上的开始 → 所有程序 → Samsung → i-Launcher → Samsung i-Launcher。（对于 Windows 8，打开开始屏幕，然后选择所有应用 → Samsung i-Launcher。）或者在 Mac OS 电脑上单击应用程序 → Samsung → i-Launcher。

状况	建议补救措施
无法使用自动对焦	<ul style="list-style-type: none"> 无法对准拍摄对象。拍摄对象在 AF 区外时，将拍摄对象移动到 AF 区内并半按下 [快门] 进行拍摄。 拍摄对象太近。往后站，远离拍摄对象，并进行拍摄。 对焦模式设置为 MF。切换至 AF 模式。
AEL 功能不工作	在 AUTO 、M、 S 和 □ 模式中，AEL 功能不起作用。选择其他模式以使用此功能。
无法使用镜头	<ul style="list-style-type: none"> 请确保镜头已正确安装。 从相机移除镜头并重新安装。
外置闪光灯不闪光	确保外置闪光灯正确安装在外置闪光灯端口上。
开启相机时显示日期和时间的设置画面	<ul style="list-style-type: none"> 重新设置日期和时间。 该画面在相机内部电源完全耗尽时显示。插入充满电的电池，并在关机状态下等待至少 72 小时，以便内部电源充电。

相机规格

图像传感器	
类型	CMOS
传感器大小	23.5 X 15.7 mm
有效像素	约 2030 万像素
总像素	约 2160 万像素
彩色滤光片	RGB 主彩色滤光片
镜头接口	
类型	三星 NX 接口
可用镜头	三星 NX 镜头（不支持 3D 镜头）
图像稳定	
类型	镜头偏移（取决于镜头）
模式	关闭/模式 1/模式 2
畸变修正	
关/开（取决于镜头）	
i-Function	
支持（光圈值、快门速度、EV、ISO、白平衡）	

显示	
类型	TFT LCD
尺寸	3.0"（约 75.2 mm）
分辨率	HVGA（320X480）460.8 k 点
视野	约 100%
角度	向上翻转：180°
用户设置画面	网格线、图标、柱状图、水准仪
对焦	
类型	对比度 AF
对焦点	<ul style="list-style-type: none"> • 选择：1 点（自由选择） • 平均测光：标准 21 点，近距 35 点 • 脸部侦测：最多 10 个脸部 • 对象跟踪 AF
模式	单一 AF、连续 AF、手动对焦
AF 辅助光灯	是

快门	
类型	电子前帘快门、焦面快门
速度	<ul style="list-style-type: none"> • 自动：1/4000–30 秒 • 手动：1/4000–30 秒（1/3 EV 间隔） • Bulb（时间限制：4 分钟）
曝光	
测光系统	TTL 221（17X13）分割测光
	测光：平均测光、中央重点、点测光
	测光范围：EV 0–18 （ISO 100 · 30 mm、F2）
补偿	±3 EV（1/3 EV 间隔）
AE 锁	自定义按钮
ISO 相当于	自动、100-25600（1 或 1/3 EV 间隔）
拍摄模式	
模式	单张、连拍、高速拍摄（仅限 5M）、定时器、包围（自动曝光、白平衡、图片向导、深度）
连拍	<ul style="list-style-type: none"> • JPEG：5 fps • 高速拍摄（5M）：10、15 或 30 帧每秒 • RAW：5 fps

包围曝光拍摄	自动包围曝光（±3 EV）、白平衡包围曝光、图片向导包围曝光、深度包围（仅限程序和“光圈优先”模式）
自拍器	2–30 秒（1 秒间隔）
外接快门	支持（通过智能手机）
闪光	
类型	外置闪光灯（另购）
模式	智能闪光、自动、自动消减红眼、强制闪光、强制闪光+红眼消除、前帘同步、后帘同步、关闭
同步速度	少于 1/180 秒
闪光灯 EV	-2–+2 EV（0.5 EV 间隔）
外置闪光灯	可选购的三星外置闪光灯
同步终端	热靴
白平衡	
模式	自动白平衡、日光、阴天、荧光灯_White、荧光灯_NW、荧光灯_Daylight、灯泡、闪光灯 WB、自定义设置、色温（手动）
微调	琥珀色/蓝色/绿色/紫红色分别有 7 个间隔

动态范围	
关闭/智能范围+/HDR	
图片向导	
模式	标准、鲜明、人像、风景、悠远、怀旧、清爽、宁静、古典、自定义 1、自定义 2、自定义 3
参数	颜色、饱和度、鲜明度、对比度
拍摄	
模式	智能自动、智能、程序、光圈优先、快门优先、手动、全景
智能模式	美肌、最好的脸部、连拍、儿童拍摄、风景、微距、食物、聚会和室内、捕捉动态、丰富色彩、瀑布、轮廓剪影、夕阳、夜景、焰火、光线效果
智能滤镜	虚光照、微型、素描、鱼眼

尺寸	<ul style="list-style-type: none"> • JPEG (3:2) : 20.0M (5472X3648)、10.1M (3888X2592)、5.9M (2976X1984)、5.0M (2736X1824) (仅限高速拍摄模式)、2.0M (1728X1152) • JPEG (16:9) : 16.9M (5472X3080)、7.8M (3712X2088)、4.9M (2944X1656)、2.1M (1920X1080) • JPEG (1:1) : 13.3M (3648X3648)、7.0M (2640X2640)、4.0M (2000X2000)、1.1M (1024X1024) • RAW: 20.0M (5472X3648)
画质	超高画质、高画质、标准画质、RAW、RAW+超高画质、RAW+高画质、RAW+标准画质
RAW 标准	SRW (ver.3.0.0)
色彩空间	sRGB、Adobe RGB
视频	
类型	MP4 (H.264)
格式	短片: H.264、声音: AAC
短片 AE 模式	程序、光圈优先、快门优先、手动
短片剪辑	音频开/关 (拍摄时间: 最长 20')
智能滤镜	虚光照、微型、素描、鱼眼

尺寸	1920X1080、1280X720、640X480、320X240（共享）
帧频	30 fps（NTSC）、25 fps（PAL）
多重动作	x0.25（640X480、320X240 仅限）、x1、x5、x10、x20
画质	高质量、标准画质
声音	立体声
编辑	静态图像抓取、时间剪切
播放	
类型	单张相片、缩略图（15/28）、幻灯片、短片
编辑	智能滤镜、红眼消除、调整影像大小、旋转、脸部修整、亮度、对比度、自动调整、饱和度、RGB 调整、色温、曝光
智能滤镜	虚光照、微型、虚化对焦、素描、鱼眼、古典、怀旧、油画、卡通、水墨画、十字滤镜、变焦拍摄

存储	
媒体	外部存储器（另购）： microSD 卡（支持 2 GB）、 microSDHC 卡（最大支持 32 GB）、 microSDXC 卡（最大支持 64 GB、 UHS-1 支持） - 建议使用 Class 6 及以上
文件格式	RAW（SRW（ver.3.0.0））、 JPEG（EXIF 2.3）、DCF
无线网络	
类型	IEEE 802.11b/g/n
功能	AutoShare、Remote Viewfinder、 MobileLink、Photo Beam、自动备份、 Samsung Link、Home Monitor+、 Group Share
NFC	
是	
接口	
数码输出	USB 2.0（micro USB 插孔）
视频输出	• NTSC、PAL（用户自选） • HDMI
DC 电源输入	DC 5.0 V、0.55 A 通过 micro USB

电源

类型

充电电池：B740AE/B740AC/B740AU/
B740AK (2330 mAh、3.8 V)
* 电池规格或型号可能因您所在的地区而异。

尺寸 (宽 x 高 x 厚)

117.4 x 65.9 x 39.0 mm

重量

230 g (不包括电池和存储卡)

操作温度

0–40 °C

操作湿度

5–85%

软件

i-Launcher、Adobe Photoshop Lightroom 5、Samsung DNG Converter

* 为了改进性能，规格可能有所更改，恕不另行通知。

* 其他商标与产品名称皆为各自拥有者的商标。



AP（接入点）

接入点是一个允许无线设备连接至有线网络的设备。

临时网络

临时网络是一个用于共享文件或互联网连接，在电脑和设备之间的创建的临时连接。

AdobeRGB

Adobe RGB 用于商业印刷，色彩范围比 sRGB 大。其更广的色彩范围可帮助您在电脑上轻松编辑照片。

AEB（自动包围曝光）

该功能将自动以不同的曝光率拍摄几张照片，从而帮助拍摄适度曝光的照片。

AEL（自动曝光锁定）

这些功能可帮助您锁定想要计算曝光位置的曝光。

AF（自动对焦）

该系统会将相机镜头自动对焦于拍摄对象。相机使用对比度以自动对焦。

AMOLED（有源矩阵有机发光二极管）/LCD（液晶显示屏）

AMOLED 是视觉显示屏，由于无需背景灯照明，因此非常轻薄。LCD 是电子消费品中广泛使用的一种视觉显示屏。该显示屏需要独立的逆光，如 CCFL 或 LED 来再现色彩。

光圈

光圈控制进入相机感光面的光量。

相机抖动（模糊）

如果在快门打开时移动相机，整个影像可能会显得很模糊。快门速度较慢时很容易发生这种情况。可通过提高感光度、使用闪光灯、或使用较快的快门速度以防止相机抖动。或者，可使用三脚架或 OIS（光学图像稳定）功能稳定相机。

色彩空间

相机可以感知的颜色范围。

色温

色温是以 K 度表示特定类型光源的色调。色温升高时，表示光源的颜色拥有更多的蓝色值。色温降低时，表示光源的颜色拥有更多的红色值。色温在 5500 K 时，光源的颜色与正午的阳光相似。

合成

拍摄中的合成意指将对象安排到照片中。通常，遵守三分法则可以实现良好的合成。

DCF（相机文件系统设计规则）

该规范是由日本电子情报技术产业协会（JEITA）创立的，旨在为数码相机定义文件格式和文件系统。

景深

在照片中可以对焦的最近和最远的点之间的距离。景深会根据镜头光圈、焦距以及相机和拍摄物之间的距离而有所不同。例如，选择较小的光圈可以增加景深并使合成的背景变得模糊。

EV（曝光值）

可产生相同曝光的相机快门速度和镜头光圈的所有组合。

EV 补偿

利用该功能可以以有限的增量快速调整相机测定的曝光值，从而提高照片的曝光度。

Exif（可交换图像文件格式）

该规范是由日本电子工业发展协会 (JEIDA) 创立的，旨在为数码相机定义图像文件格式。

曝光

允许进入相机感光面的光量。曝光受到快门速度、光圈值和 ISO 感光度组合的控制。

闪光

利用该快速闪光有利于在低照度条件下进行充分曝光。

焦距

从镜头中心到其焦点的距离（以毫米为单位）。较长的焦距导致视角较窄且拍摄对象放大。较短的焦距使视角变宽。

柱状图

代表影像亮度的图形。横轴代表亮度，纵轴代表像素数。柱状图左上方的点（太暗）及右上方的点（太亮）表示照片曝光不良。

H.264/MPEG-4

国际标准组织 ISO-IEC 以及 ITU-T 创立的一种高压缩视频格式。该编解码器可以以联合视频小组开发 (JVT) 的低比特率提供高画质的视频。

图像传感器

数码相机中包含图像中每个像素各自的像点的物理部件。每个像点记录着曝光时射到该点的光线的亮度。普通的传感器类型有 CCD（电耦合元件）和 CMOS（互补金属氧化物半导体）。

IP（互联网协议）地址

IP 地址是为每个连接至互联网的设备指定的唯一编号。

ISO 感光度

相机对光线的敏感度，与胶片相机中使用的胶片速度等同。ISO 感光度的设置越高，相机可使用越快的快门速度，这样可以减少由于相机抖动和光线不足引起的模糊。然而，影像的感光度越高就越容易产生杂点。

JPEG（联合图像专家组）

数码影像的有损压缩方式。压缩成 JPEG 图像时，在尽可能避免降低图像分辨率的同时降低图像的整体文件大小。

测光

测光是指相机测量曝光光量的方法。

MF（手动对焦）

该系统需手动将相机镜头对焦于拍摄对象。可使用对焦圈对焦拍摄对象。

MJPEG（动态 JPEG）

一种压缩为 JPEG 图像的视频格式。

噪点

数码影像中的可能显示为位置错误或随机的明亮的错误像素。当相机以高感光度拍摄照片、或以在黑暗场所自动设置的感光度拍摄照片时，容易产生噪点。

NFC（近距离无线通信）

NFC 是用于距离非常近的无线通信的一套标准。可以使用已启用 NFC 的设备来启动功能或与其他设备交换数据。

NTSC（（美国）国家电视标准委员会）

是一种广泛应用于日本、北美、菲律宾、南美、韩国以及中国台湾的视频颜色编码标准。

光学变焦

这是一种可以用镜头放大影像而不降低影像画质的普通变焦。

PAL（逐行倒相）

是一种被非洲、亚洲、欧洲以及中东多数国家采用的视频颜色编码标准。

画质

数码影像中使用的压缩率的一种表达方法。画质越高的影像，压缩率越低，通常文件也就越大。

RAW（CCD 原始数据）

从相机图像传感器直接收集的未经处理的原始数据。在将图像压缩成标准文件格式之前，可以利用编辑软件对图像的白平衡、对比度、饱和度、鲜明度以及其他数据进行处理。

分辨率

数码影像中显示的像素数。高分辨率的影像含有更多的像素，而且通常会比低分辨率的影像显示更多的细节。

快门速度

快门速度是指打开和关闭快门所需的时间量。因为它控制光量到达图像传感器之前通过光圈的光量，因此是控制照片亮度的重要因素。较快的快门速度允许光进入的时间较短，照片会较暗，可以更容易定住运动中的拍摄对象。

sRGB (标准 RGB)

国际电工技术委员会 (IEC) 创立的色彩空间的国际标准。该标准是从色彩空间为电脑显示器定义的，而且也是 Exif 采用的标准色彩空间。

虚光照

相较于影像的中心，该功能会降低影像外围（外边缘）的亮度和饱和度。虚光照可以吸引人们注意位于影像中心位置的对象。

白平衡 (颜色平衡)

可调整影像中颜色（主要是原色：红、绿、蓝）的强度。调整白平衡或者说颜色平衡的目的是为了正确显示影像中的颜色。

Wi-Fi

Wi-Fi 是一项允许电子设备通过网络无线交换数据的技术。

WPS (Wi-Fi 保护设置)

WPS 是一项用于确保无线家庭网络安全的技术。

选购配件

您可以购买以下另购项目：

镜头、外置闪光灯、充电电池、电池充电器、相机包、相机保护壳、存储卡、滤光镜、USB 电缆、HDMI 线缆、相机带



- 要确定类型、影像和配件可用性，请访问三星网站。
- 购买配件前，请确保其与您的相机兼容。GPS10 和 EM10 与此相机不兼容。
- 请仅使用三星批准的配件。对于使用其他制造商的附件造成的损坏，三星概不负责。





关于售后服务或查询信息，请参阅相机附带的保证书
或访问我们的网页 www.samsung.com。

中国制造
天津三星光电子有限公司
中国 天津津港公路微电子工业区张衡道9号