



MioPad 6 Plus

快速使用指南

宇達電通股份有限公司
www.mio.com.tw



歡迎使用

恭喜您購得 MioPad 6 Plus。本指南將協助您進行首次啟用以及認識本產品的基本操作。

外觀介紹



開機與關機

開機

1. 開機時，請按壓電源開關 2 秒鐘。稍等一下，螢幕即顯示開機畫面。

註：首次啟動時，電池可能尚未充飽電，請先進行充電，請見「充電」一節的說明。

2. 當螢幕鎖定畫面出現時，點選並按住鎖定圖示，接著向右滑動將螢幕解鎖，即可開始使用本裝置。

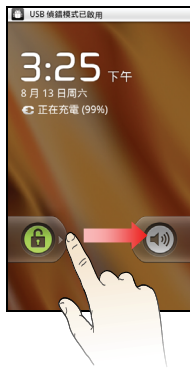

關閉螢幕

本裝置預設 2 分鐘內無動作會自動關閉螢幕。您也可以按一下電源開關手動關閉螢幕。(您可以點選 [設定] → [顯示] → [螢幕逾時] 變更設定。)

要恢復使用本裝置，請再次快速按一下電源開關或機身正面的任一按鍵，接著將螢幕解鎖。

飛航模式

註：您在飛機上或是在不允許使用資料傳輸功能的地方時，請進入飛航模式。

要進入飛航模式：按壓電源開關 2 秒，接著在裝置選單上點選 [飛航模式]。狀態列會出現  圖示。

要退出飛航模式：在桌面點選  → [設定] → [無線與網路]，取消勾選 [飛航模式]。

關機

按壓電源開關 2 秒，接著在裝置選單上點選 [關機] → [確定]。

充電

註：僅限使用隨機所附的充電器。使用其他充電器會引起故障與／或危險。

首次使用本裝置之前，請先將電池充飽電。首次充電應使用充電器充滿 8 小時，途中勿拔開充電器。一般充電時，建議將裝置關機，以縮短充電時間。

1. 將轉接頭插入充電器 (❶) 。
2. 將充電器的一端插入本裝置的 mini-USB 埠 (❷) ，另一端插入牆上的電源插座 (❸) 。

請儘可能讓本裝置接上外部電源，如此可確保電池處於有電力的狀態。

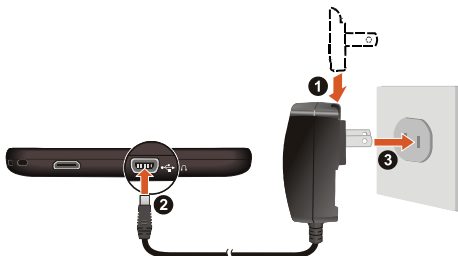

注意：為了確保鋰電池的最佳使用狀態，請注意以下事項：

- 請勿在高溫環境下（如直接日照處）充電。
- 應盡量將電池電力全部用完後再充電，並且一次就將電量充飽。如此可延長電池使用壽命。
- 長時間（1個月以上）不使用裝置或是發現電池充放電時間變短時，應將電池電力全部用完後再充電。建議您一至兩個月進行一次完整的電池充放電。
- 未依照指示使用電池可能會損壞裝置、電池、甚至造成身體傷害或財產損壞，並且將使保固失效。

插入記憶卡

注意：請勿重壓記憶卡的中央部份。

您必須插入記憶卡才能使用裝置提供的部分功能。

請打開插槽的外蓋，拿著 MicroSD 卡的邊緣，注意標籤面的方向，接頭端向著插槽插入，直到記憶卡固定為止。

欲取出時，請先安全移除記憶卡：

在桌面點選  → [設定] → [儲存空間] → [安全退出記憶卡] → [確定]。

等待主畫面上方的通知列顯示可移除記憶卡的通知，接著輕壓一下卡的上緣讓卡鬆脫，再將卡拉出。

註：本公司產品不保證與所有的 MicroSD 卡相容。

註：如果記憶卡發生讀寫問題，請前往 http://www.sdcard.org/consumers/formatter_3/ 使用 SD Formatter 3.0 for SD/SDHC/SDXC 工具重新格式化記憶卡。

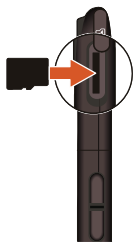

將裝置上的記憶卡設為 USB 磁碟機

當裝置連接到電腦後，您可以將裝置上的記憶卡設為 USB 磁碟機，這樣您就可以快速地在裝置和電腦之間傳輸音樂、照片或其他檔案。

1. 利用 USB 傳輸線將裝置連接到電腦。
2. 當裝置首次連接到電腦時，請安裝裝置的 USB 驅動程式：請將隨附光碟放入電腦的光碟機。當電腦提醒您安裝裝置的驅動程式時，請指定路徑為光碟上的 **Drivers** 資料夾。
3. 指尖從狀態列向下滑以開啟通知選單，點選 **USB 儲存裝置** 項目，接著點選 **[開啟 USB 儲存裝置]**。
4. 您可以進行裝置和電腦之間的檔案傳輸。
5. 要退出此模式：

在電腦端將 **USB 儲存裝置** 安全移除：在檔案總管中，在該儲存裝置按滑鼠右鍵後選擇 **[退出]**。

接著在裝置端，將指尖從狀態列向下滑以開啟通知選單，點選 **USB 儲存裝置** 項目，接著點選 **[關閉 USB 儲存裝置]**。

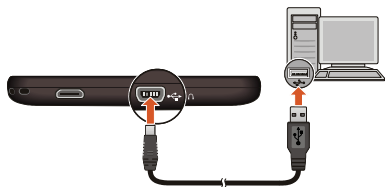

車上使用

請使用底座與固定架將機身固定於車內。

裝置內建的 GPS 天線位於裝置右側。請以逆時鐘方向旋轉裝置，使 GPS 天線朝上並且面對天空，上方無遮蔽物，如此才能接收來自天空的 GPS 衛星訊號。

注意：

- 使用車用固定架時，請慎選放置的位置。切勿將機身放在會阻礙開車視線，或影響安全氣囊正常運作的位置。
- 如果汽車的擋風玻璃安裝含有金屬材質的隔熱紙，可能會影響衛星訊號的接收。在此情況下請將機身放在不受影響的區域。
- 請在汽車已經發動之後再插入車用充電器，以免汽車發動時的瞬間電流衝擊到機器而造成損壞。

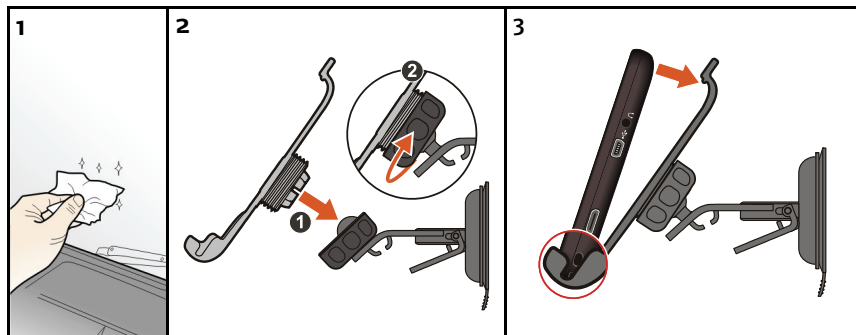

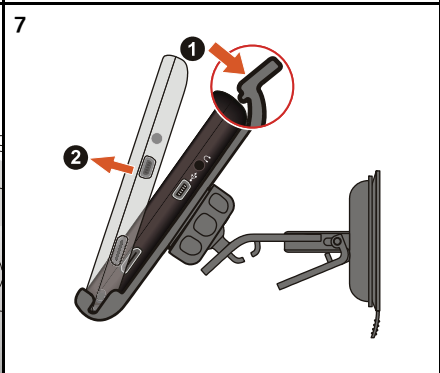
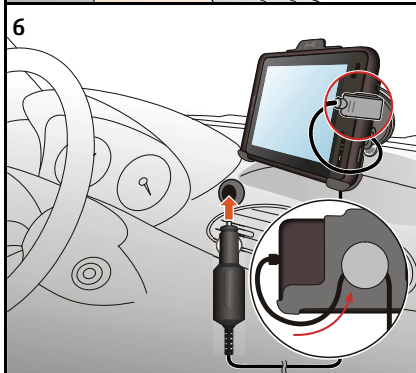
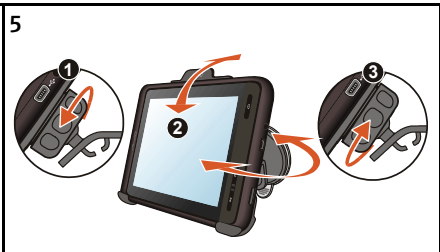
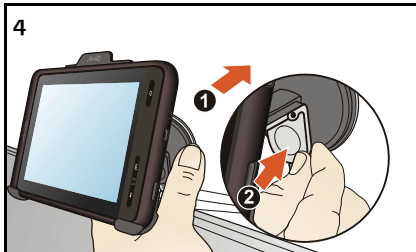

觸控螢幕

觸控操作

用您的指尖碰觸螢幕便可以與本裝置溝通。您可以執行的動作有：

- 點選：用指尖在螢幕上點選項目，即可開啟某一功能或選擇螢幕上的按鍵或項目。
- 點選並按住：用指尖點著某個項目不放即可帶出快顯功能表，該功能表列出您可以對該項目所執行的功能。
- 拖動：用指尖抵住螢幕然後拖動即可在螢幕上下左右平移。
- 滑動：用指尖在螢幕上縱向或橫向滑動。
向左或向上滑動可以切換到清單上的下一個項目。
向右或向下滑動可以切換到清單上的上一個項目。
- 多點觸控：利用指尖在螢幕上緊靠或拉開的滑動動作縮放照片或網頁。

註：並非所有程式都支援多點觸控功能或滑動功能。



旋轉螢幕

註：並非所有程式都支援自動旋轉螢幕功能。

在預設情況下，自動旋轉螢幕的功能已開啟，您只要向左或向右稍微旋轉裝置就可以快速地切換直式和橫式螢幕模式。

主畫面

主畫面是您使用系統各項功能的起點，讓您快速進入經常使用的程式和設定。

您隨時可以按機身右下方的主畫面鍵回到主畫面。



右快速啟動鍵已設定為行車錄影程式的捷徑。您可以為左快速啟動鍵指定程式：

1. 點選並按住左快速啟動鍵 2 秒，進入快速啟動設定畫面。
2. 選擇您想要設定捷徑的程式。

主畫面上的程式捷徑和小工具

您可以將程式捷徑和小工具放在主畫面或延伸畫面的任一處。

1. 在主畫面或延伸畫面上，點選並按住螢幕任一處以開啟 [新增至首頁畫面] 選單。（您也可以按機身上的選單鍵，接著點選 [新增]。）
2. 要新增程式捷徑，點選 [捷徑]。
要新增小工具，點選 [小工具]。
3. 遵循螢幕指示選擇您要新增的程式捷徑或小工具。
4. 完成後，該程式捷徑或小工具會顯示於桌面。

您可以輕易地移動或刪除程式捷徑或小工具：

- 要移動項目：點選並按住要移動的項目直到其浮起變為可移動模式，接著拖動到當前畫面的邊緣。約 1 秒後螢幕會自動切換到另一個畫面。此時，將項目拖動到您想要的位置。
- 要刪除項目：點選並按住要刪除的項目直到其浮起變為可移動模式，此時，畫面會出現刪除圖示。將項目拖動到刪除圖示處即可刪除。（刪除桌面上的項目不會從裝置上刪除該程式捷徑或小工具。）



輸入方法

系統提供您 2 種輸入方法：Android 鍵盤（不支援中文輸入）和手寫輸入法。

當您點選需要輸入文字或數字的欄位時，畫面便會出現所選的輸入鍵盤。

1. 點選並按住輸入欄位。
2. 在彈出式選單上點選 [輸入方式]。
3. 選擇您要的輸入方式：[Android 鍵盤] 或 [手寫輸入法]。



Android 鍵盤





手寫輸入

使用詳情請見光碟內使用手冊的 [輸入方法] 一節。



連線設定

無線網路連線

1. 在桌面點選  → [設定] → [無線與網路]，勾選 [無線網路] 開啟無線網路功能。
2. 點選 [無線網路設定]。螢幕會顯示偵測到的無線網路清單，包含名稱和安全性設定資訊。
3. 點選您要使用的無線網路。
4. 如果該網路沒有網路密碼保護，裝置會自動連接到網路。
如果該網路有網路密碼保護，請輸入網路密碼，接著點選 [連線]。
5. 連上無線網路時，狀態列會出現  圖示。

藍牙連線

您的裝置具備藍牙無線通訊能力，在約 10 公尺（30 呎）的距離內您可與其他藍牙裝置以無線的方式連接，不需要透過任何實體連結。

1. 在桌面點選  → [設定] → [無線與網路]，點選 [藍牙] 項目以開啟藍牙功能。狀態列會出現  圖示。
2. 點選 [藍牙設定]，接著勾選 [可被偵測模式]，這樣可以讓所在範圍內的其他藍牙裝置偵測到您的裝置。
3. 在藍牙設定畫面點選 [搜尋裝置]。
4. 搜尋結果將顯示於清單中，點選您要配對的藍牙裝置。



如果要取消藍牙配對：

在藍牙設定畫面，點選並按住您要刪除設定的藍牙裝置名稱，接著點選 [解除配對]。

應用程式

相機

要進入拍照模式：

1. 在桌面點選  → [相機]。
2. 移動裝置對準您的目標。
3. 您可以點選螢幕控制按鍵變更設定。
如果要切換使用前鏡頭或後鏡頭，請點選  切換鏡頭。

4. 請按快門鍵 ()，畫面四個角落會出現白色的對焦框。當確認對焦時，對焦框會轉為綠色。放開快門鍵即可拍下相片。
5. 拍照後，相片會以 .jpg 格式儲存於記憶卡的 \DCIM\Camera\ 資料夾。
6. 要觀看剛剛所拍攝的相片，點選  進入檢視模式。





要進入錄影模式：

1. 打開相機程式後，點選  切換到錄影模式。錄影模式僅支援橫向角度。
2. 移動裝置對準您的目標。
3. 您可以點選螢幕控制按鈕變更設定。

4. 請按錄影鍵 () 開始錄影。

畫面出現  圖示表示錄影中，一旁出現的數字代表已錄製的影片長度。

5. 要結束錄影，點選 。
6. 錄影後，影片會以 .3gp 格式儲存於記憶卡的 \DCIM\Camera\ 資料夾。
7. 要觀看剛剛所拍攝的影片，點選  進入檢視模式。



相片和影片

您可以透過相片和影片程式檢視記憶卡內所有相片和影片。

1. 在桌面點選  → [相片和影片]。
2. 點選相簿，再點選縮圖即可以最適大小檢視相片或影片。

使用詳情請見光碟內使用手冊的 [相片和影片] 一節。



音樂

1. 在桌面點選  → [音樂]。
2. 選擇您要的音樂搜尋模式。您可選擇演出者、專輯、樂曲以及播放清單等模式搜尋音樂檔。
3. 在歌曲清單上，點選歌曲開始播放。

使用詳情請見光碟內使用手冊的 [音樂] 一節。

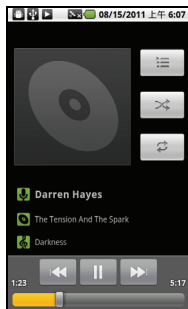

電子郵件



在本機設定個人網路信箱帳戶後，您就可以隨時在網路環境中收發郵件。首次啟用電子郵件功能時，您必須先設定電子郵件帳戶。

1. 請確認裝置已連上網路。（請見「無線網路連線」一節的說明。）
2. 在桌面點選  → [電子郵件]。
3. 在電子郵件帳戶設定畫面點選電子郵件欄位，輸入電子郵件信箱地址及密碼，接著點選 [完成]。
4. 點選 [下一步]，等待連線至伺服器。
5. 完成所有設定後，您的電子郵件將從郵件伺服器自動下載到本機。當下載完畢時，您會看到信箱收件匣內的郵件

使用詳情請見光碟內使用手冊的 [電子郵件] 一節。



瀏覽器

1. 請確認裝置已連上網路。（請見「無線網路連線」一節的說明。）
2. 在桌面點選  → [瀏覽器]。
3. 點選上方網址列欄位，輸入欲前往的網頁網址。
4. 完成輸入後，點選 。
5. 網頁開啟後，您可以：
 - 放大／縮小網頁：利用指尖在螢幕上以多點觸控做開合的動作，就可以將網頁放大及縮小。
 - 拖曳網頁：放大網頁後，用指尖就能任意拖曳網頁。

使用詳情請見光碟內使用手冊的 [網頁瀏覽] 一節。

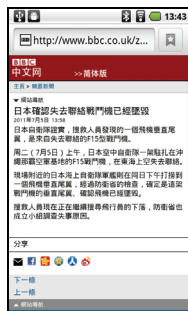

行車錄影

行車錄影程式可即時記錄行車或事故位置，並且錄製行車影像。此外，裝置配備碰撞感應器 (G sensor)，萬一發生事故時，系統會自動立即啟動錄製功能。

您必須插入記憶卡才能錄製和儲存錄影檔。

要開啟行車錄影程式，在桌面點選  鍵。畫面會顯示準備模式：



連續錄影

在準備模式時，點選[記錄] 鍵，程式即開始啟動自動循環即時連續錄影。

當錄影正在進行中、並且程式未在背景執行時，如果螢幕被關閉，錄影仍然會繼續進行。

連續錄影大約以 3 分鐘長度為一個區段，不會中斷錄影（除非您停止錄影），並且以暫存檔形式保留。依您的記憶卡可用容量而定，如果程式繼續錄影，但是可用儲存空間不足，則程式會依序覆蓋時間最早的暫存檔。

如果要儲存錄影檔，請點選 [儲存]。儲存的錄影檔會包含點選 [儲存] 前 70 秒和後 20 秒的錄影。

要停止錄影，請點選 [停止] 鍵。



註：程式開啟後，當您按機身上的按鍵離開行車錄影畫面時，程式和錄影（如果正在進行中）仍會在背景執行。您可以由程式管理員關閉程式。

使用詳情請見光碟內使用手冊的 [行車錄影] 一節。

使用導航程式

啟動和結束導航程式



1. 點選  開啟導航程式。
2. 選擇顯示語言。
3. 畫面顯示安全說明，閱畢後點選 [接受]。
4. 依螢幕指示設定距離單位、日期格式和時間格式，以及選擇要使用的地圖集。
5. 畫面顯示主選單。
6. 要結束導航程式，在主選單點選 [離開]，接著點選 [結束]。



導航三步驟

步驟一：完成 GPS 定位

首次衛星定位請停留在同一地點，以較空曠之處為宜，上方不得有遮蔽物。定位完成後，地圖畫面上的  圖示代表您目前所在位置。

步驟二：設定目的地

以下以手寫輸入法示範輸入搜尋關鍵字並設定目的地。



步驟三：規劃路徑後進入導航狀態

目的地選定之後，程式會為您規劃路徑。路徑規劃完成後，您會看到規劃好的四種路徑，分別以不同顏色標示。選擇您要的路徑後，在畫面右下角點選[開始導航]進入導航模式。

導航時，地圖上代表您定位點的圖示  會隨著您的行進方向移動，系統將以圖示與語音提示指引您到達目的地。



主選單

主選單是您使用系統各項功能的起點。點選其中一按鍵可開啟程式或開啟另一個選單。

使用導航程式過程中要回到主選單有幾種方式：



- 在地图畫面時：在預設情況下， 圖示顯示於地圖畫面左下角。點選  圖示即可回到主選單。
- 在非地圖畫面時：點選畫面右上角  圖示。
- 在某些狀況下，當您關閉或退出功能時，系統即開啟主選單。

圖示	名稱	說明
	看地圖	顯示地圖畫面。
	找地方	搜尋地點、區域或街道並設為目的地。
	附近逛逛	探索您目前所在地或是目的地附近的景點。
	即時路況	連上網路接收即時交通事件資訊。（請確認網路連線已開啟並設定正確。）
	旅程計畫	規劃和管理多個經由地的旅程（最多可支援 20 個經由地）。
	我的景點	使用已儲存的景點做為目的地。
	幫幫忙	搜尋所在地附近的景點或緊急服務地點。
	記錄	記錄您當前的位置。

圖示	名稱	說明
	我的家	設定及導航至「我的家」。
	模擬導航	模擬您預先規劃的路徑。
	設定	變更系統設定。
	離開	退出導航程式。

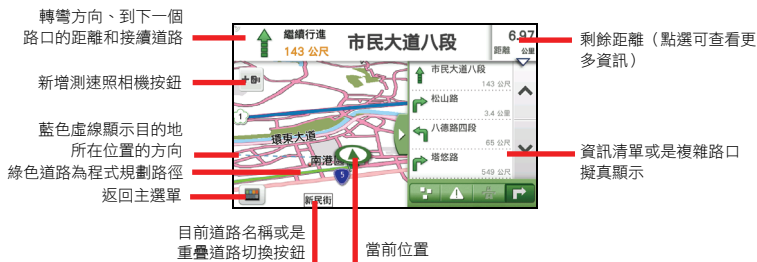

導航畫面說明



點選地圖左上角的  可顯示音量控制：點選加減符號按鈕調整系統音量；點選  可以靜音；點選  恢復音量。



資訊清單

在地圖畫面時，您可以點選  關閉資訊清單。要開啟資訊清單，點選 .



在導航模式下，資訊清單提供沿途景點、轉彎指示、高速公路以及即時路況（必須連上網路才能取得即時交通資訊）等資訊。

您可以利用資訊清單查看附近的景點、即時交通狀況或是變更路徑等。

景點清單



即時路況清單



高速公路清單



轉彎清單



地圖選項

在導航過程中，點選地圖畫面任一處可開啟地圖選項頁面，讓您調整您的導航路徑和相關設定。



變更目的地

導航中，如果您需要變更目的地，點選地圖畫面任一處，點選 [取消路徑] → [是]。

接著點選地圖畫面左下角  回到主選單後，利用選單上的 [找地方] 重新設定目的地。

地點搜尋方法

導航程式的搜尋引擎提供多種地點搜尋方法，此處簡介其中數種。





您可以利用 [找地方] 功能的各種搜尋方式搜尋目的地。





[附近逛逛] 讓您輕鬆地探索目前所在地或是目的地附近的景點。

當畫面顯示  景點集圖示，即表示該地點包含一個以上的景點。點選  展開景點集，檢視更多景點。



[幫幫忙] 讓您可以快速搜尋到需要的緊急救援服務點。



我的景點

您可以將個人常用的地點儲存成為「我的景點」，方便日後快速取用。

當您利用系統提供的數種方式搜尋到您要的景點後，只要在景點資訊畫面點選 **[儲存我的景點]** 就可以將此景點儲存到我的景點。



需要使用时，請在主選單點選 [我的景點]，接著在清單上點選您要的項目。

您可以編輯景點、將景點設為目的地並且開始規劃路徑、或是瀏覽景點附近的其他景點。



變更導航系統設定

您可以依需要調整導航系統的運作方式。在主選單點選 [設定] 即可進入設定選單。

圖資更新

Mio 可能會不定期提供更新的圖資供您使用。您可以從 Mio 網站下載 Mio Downloader 工具，並遵循網頁上的指示進行圖資更新。

更多資訊

欲了解詳細的操作步驟，請參閱光碟中所附的使用手冊。您也可以從 **Mio** 網站下載使用手冊。建議您從 **Mio** 網站下載最新版的使用手冊，以取得最佳的使用經驗。

版本：R00
(2012年7月)

聲明

說明書及手冊內容如有變動，恕不另行通知。本公司不保證本手冊內容無誤。產品與手冊之間的任何錯誤、遺漏或差異所直接或間接造成的損害，本公司不負擔賠償責任。

注意

部份型號只在部份地區販售。

您機身的顏色、外觀及配件會依您購得的產品型號而不同，不一定與本手冊上的圖片相符。

本手冊展示的螢幕畫面及其他圖片僅供參考之用，可能會與實際產品有所差異。

各型號詳細規格與功能，請至 www.mio.com.tw 查詢。

基於管制辨識的便利性，MioPad 6 Plus 機型號碼指定為 N379。

軟體產品聲明

本產品所安裝或附隨之各項軟體產品（以下簡稱「軟體產品」）均屬於宇達電通及（或）其供應商所擁有，僅可安裝並使用於本產品上。請遵守軟體產品之相關授權規定，明禁拷貝、重製或安裝本產品之任何軟體產品於本產品以外之其他裝置或儲存媒介，亦不得以任何方式複製或傳送、發表、散佈、修改、編輯，或是未經授權使用本產品之任何軟體產品。

若是違反上述規定，或是以軟體產品從事違法、不當或未經許可之活動，對於因此造成本公司（包括本公司之母公司及關係企業在內）的損害及費用上的支出，都應由您全部負責，您亦必須承擔因此可能涉及的任何民刑事責任。