

**MEIZU**

**MX**

用户 使用 手册

MODEL: M031/M032

此产品只限中国大陆地区销售（不包括港澳台地区），魅族公司不承担中国大陆以外的售后服务及相关邮寄费用。

This product is only for sale in mainland China ( excluding Hong Kong , Macao and Taiwan regions ) , Meizu Company shall not bear any charge of courier & insurance and without no after-sales service out of mainland China.

珠海市魅族科技有限公司（简称：魅族公司）

# 欢迎使用！

**魅族MX** 是全新一代的移动互联网手机，她将带给您无限惊喜与自在享受。

欢迎您登陆魅族官方网站[www.meizu.com](http://www.meizu.com)

魅族公司竭诚为您提供在线增值服务，实时发布软件升级以及其它丰富的下载资源，BBS论坛为您带来更多的产品使用技巧和帮助。敬请关注！

由于产品功能的不断更新，您手中的用户手册内容可能会与实际产品有所出入。请从魅族官方网站下载最新用户手册。

此用户手册更新日期为2012年6月30日。

# 商标和有限责任

© 2003-2012 魅族公司，版权所有。

魅族，以及魅族商标都是魅族公司在中华人民共和国境内以及海外注册的商标。

Google、Google 标志、Android、Google 搜索、Gmail、Google Mail 和 Android Market 均为 Google Inc. 的商标。

Street View Images ©2010 Google。

蓝牙和蓝牙标志均为 Bluetooth SIG, Inc. 所拥有之商标。

Java、J2ME 和所有其它以 Java 为基础的商标均为 Sun Microsystems, Inc. 在美国地区和其它国家的商标或注册商标。

魅族公司（或魅族公司的许可方）对产品拥有一切法定权利、所有权和利益，包括但不限于服务中的任何知识产权（无论该等权利是否已经登记，也不论该等权利在世界的何等地方存在）。服务可能包括魅族公司指定为保密的信息，未经魅族公司事先书面同意，禁止对产品软件以及本文档的部分或全部内容进行转录、复制、翻印或翻译。用户在使用本产品复制此类内容时，自行承担复制行为的法律责任。魅族公司以及第三方软件的服务许可证协议在安装激活、产品本身或者在软件升级当中已经声明，敬请关注。

制造商，进口商不承担因意外（包括人为或其它不可抗力）造成的产品损坏的责任。

魅族公司不承担由此文档的错误或疏漏引起的任何责任，魅族公司将继续为产品开发提供新的功能，此文档内容如有变动恕不另行通知。

魅族公司将致力于以更好的产品满足消费者的需求，使用本产品之前，请认真阅读本手册，说明手册中的信息以当前产品情况为准。如要获取最新的产品资料，请浏览

<http://www.meizu.com>。

本手册中所提及的其它公司、产品和服务名称为其个别拥有者的商标、注册商标或服务标记。

# 目录

重要提示 .....	3
<b>开始使用 .....</b>	<b>4</b>
配件表 .....	4
部件说明 .....	5
手机的安装 .....	8
电池 .....	10
触摸屏的使用 .....	11
固件升级 .....	13
开机、关机和锁屏 .....	15
主屏幕 .....	16
输入文字 .....	18
<b>基本操作 .....</b>	<b>20</b>
操作步骤 .....	20
下载文档 .....	20
保存文件和断开与电脑连接 .....	21
连接网络 .....	21
<b>快捷功能 .....</b>	<b>22</b>
电话 .....	22
信息 .....	26
浏览器 .....	28

邮件 .....	33
音乐 .....	37
视频 .....	39
图库 .....	40
相机 .....	41
应用中心 .....	43
地图 .....	44
文档 .....	48
日历 .....	50
便笺 .....	52
时钟 .....	53
录音机 .....	54
计算器 .....	55
设置 .....	56
<b>其他 .....</b>	<b>61</b>
疑难解答 .....	61
注意事项 .....	62
附表 .....	65

## 重要提示



为了避免不必要的伤害出现，请在使用魅族MX以前关注以下信息。

- **交通安全** 请遵守当地的所有相关法律法规。请尽量使用双手驾驶汽车。驾车时应首要考虑交通安全。
- **安全开机** 当使用无线设备或设备的使用会引起干扰或危险时，请不要开机。
- **干扰** 所有的无线设备都可能受到干扰，从而影响性能。
- **医院里应关机** 在标明不可使用手机的医疗设备附近及医疗场所，请关闭手机。
- **飞机上** 请遵守任何相关的限制规定。无线设备会对飞机产生干扰。
- **加油时应关机** 请勿在加油站内使用本设备。在燃料或化学制品附近不要使用本设备。
- **爆破地点附近** 请遵守任何相关的限制规定。请勿在进行爆破操作的地方使用本设备。
- **合格的维修** 只有合格的维修人员才可以安装或修理本设备。
- **配件和电池** 请使用原装的配件和电池。请勿使用不配套的产品。
- **防水性** 本设备不具备防水性能。请保持其干燥。
- **制作备份** 备份好手机中存储的重要信息或保留一份手写记录，以防丢失。
- **连接其他设备** 连接其他设备时，请阅读该设备的用户手册以获得详细的安全说明。请勿连接不配套的产品。
- **紧急呼叫** 确保手机处于网络服务区内且开机。根据需要，解锁返回待机状态。输入紧急号码，按通话键，告知您所在的位置及相关情况。

## 开始使用

### 配件表

包含下列物品：

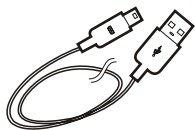

USB连线

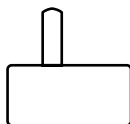

电源适配器



开盖拨片

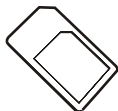

SIM卡卡套



快速入门指南



产品保修证书

- 以上图片仅作参考，请以实物为准；随手机提供的配件可能依据您所在地区或服务提供商不同而有所不同。
- 您可从当地魅族认证店或魅族官方网站（[www.meizu.com](http://www.meizu.com)）购买手机配件。
- 请下载安装魅族官方软件中心的程序，任何盗版或非法软件造成的损失魅族公司不予承担相应责任！



## 部件说明

### 部件名称

#### • 正面

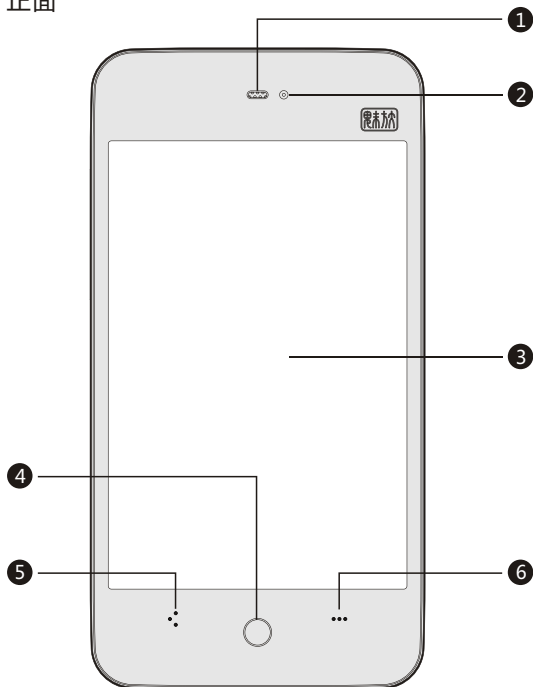

- 1 听筒
- 2 前置摄像头
- 3 触摸屏
- 4 主键
- 5 返回键
- 6 菜单键

**注意：**在通电的状态下，返回键与菜单键有相应操作的时候点亮。

#### • 上面

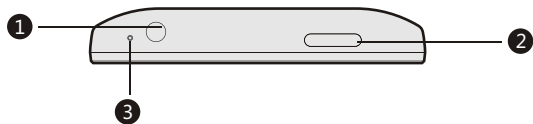

- 1 耳机插孔
- 2 电源键/锁机键
- 3 降噪麦克风

#### • 下面

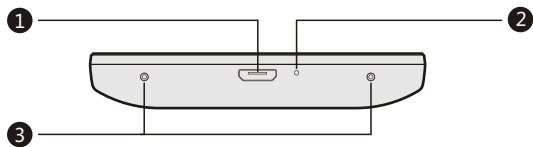

- 1 Micro USB接口
- 2 主麦克风
- 3 开盖孔

## • 左侧

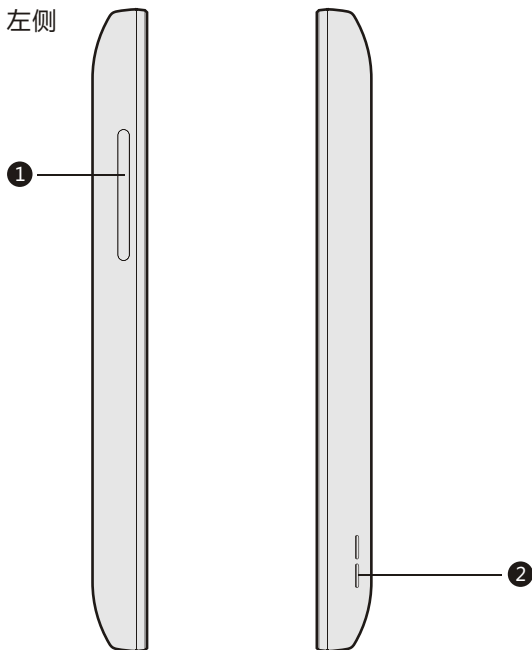

---

1 调高/调低音量键

---

2 扬声器

---

## • 背面

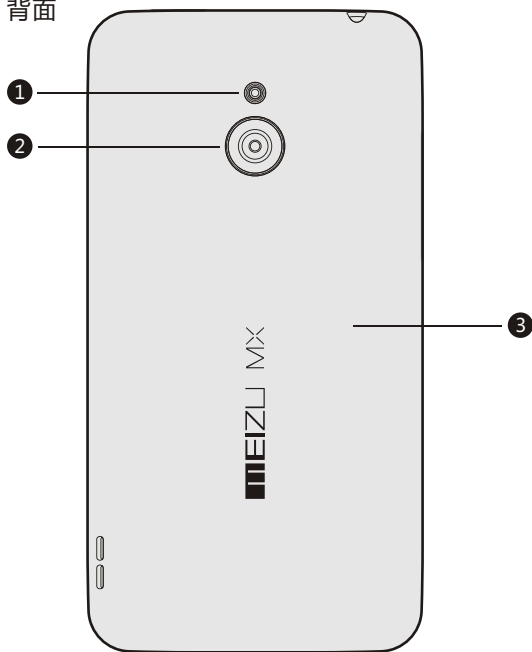

---

1 闪光灯

---

2 后置摄像头

---

3 背盖

---

## 按键

使用MX，部分按键可以使您快速进入手机的某些功能。以下是一些常用快捷键的操作方法和功能：



电源键

短按此键，可锁定/激活屏幕；  
长按此键，会弹出“关闭电源/重新启动”对话框；



音量键

可调节音量大小；



主键

锁机时，短按此键可激活屏幕；  
点击：退到主屏幕；  
通话时，按主键返回桌面；挂机可单击电源键。



返回

点击返回上一级屏幕。无再返回操作时，显示 ◦ 。



菜单

在主屏幕时，单击调出快捷菜单按钮；  
无菜单选项时，显示 ◦ 。

## 手机的安装

**注意：**请确认在机器电源关闭的状态下，执行以下操作：

### 背盖

- 打开背盖

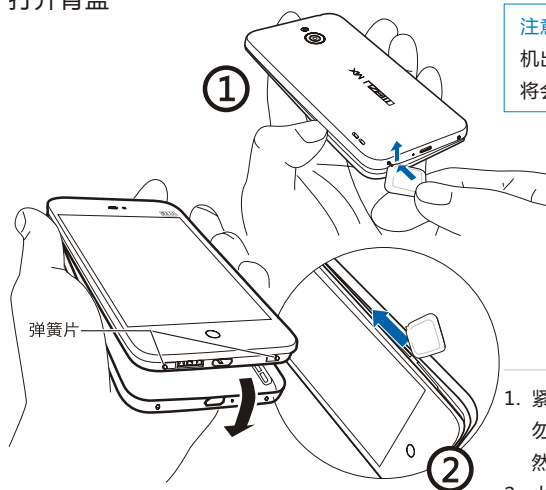

**注意：**除更换SIM卡外，请勿开启背盖。若手机出现异常，请长按电源键7秒以上，MX将会断电重启。

1. 紧握手机，将手机背盖朝上，使用专用工具(请勿使用尖锐物)对准开盖孔用力往里压弹簧片，然后手指向下轻压背盖，推开细缝；
2. 小心沿细缝往前划开(当听到“喀”声，即背盖与机器分离)；
3. 完成后将背盖取下。

- 重新装上背盖

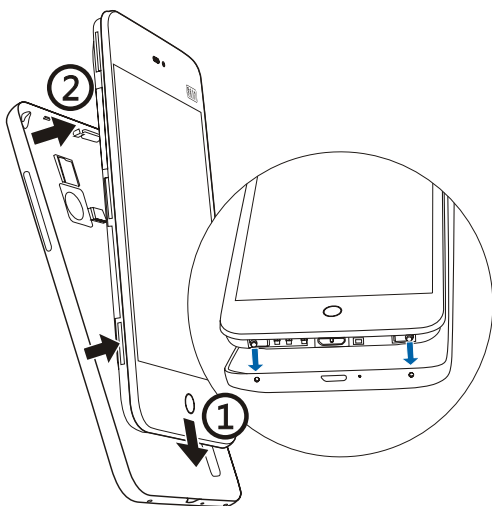

1. 将背盖开盖孔与手机面盖弹簧片对准摆放。
2. 从各角度紧压背盖，卡扣发出“喀”的声音，背盖与机器安装完毕。

## 安装 Micro SIM 卡

Micro SIM卡包含您的电话号码、详细服务信息及电话簿/讯息内存。

### • 插入Micro SIM卡

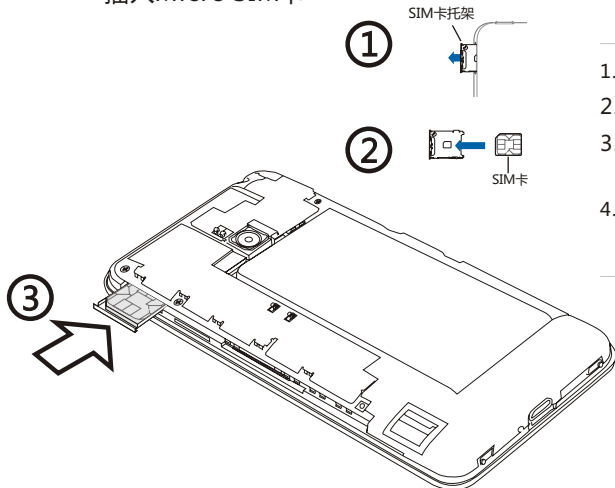

1. 取下背盖；
2. 用手指往里推SIM卡托架，托架会自动弹出；
3. 拉出SIM卡托架；将SIM卡金属接点朝上，装入托架依原方向把SIM卡放入托架；
4. 将SIM卡小心推入  
(听到“咔嚓”声即完全推入完成)。

### • 取出Micro SIM卡

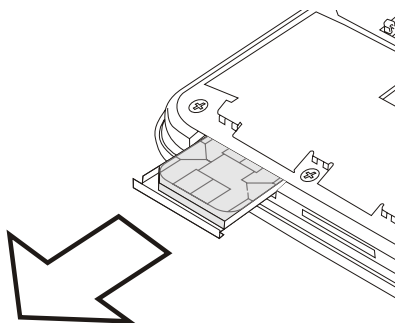

1. 取下背盖。
2. 手指往里推SIM卡托架，托架会自动弹出；
3. 拉出SIM卡托架；
4. 将SIM卡拿出；
5. 将托架装回机器。

**注意：**严禁带电拔插SIM卡

## 电池

### 电池充电

MX配有内置可充电电池。

**注意：**切勿尝试打开手机背盖取出或维修电池。

只能使用手机随附的电源适配器和USB同步传输线来为电池充电。  
使用电源适配器或车用适配器充电时，请勿将电池从手机中取出。

- 使用电源适配器充电步骤如下：

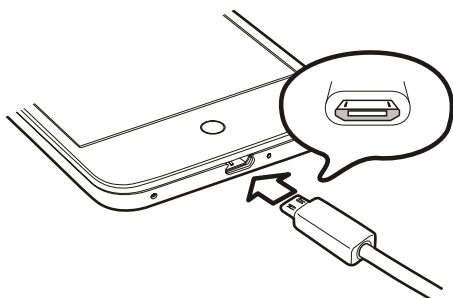

1. 将USB同步传输线按正确的方向连接至MX底部的USB端口；
2. 将电源适配器接到标准交流电源插座上。

由于电池电量不足，MX将无法开机。请连接电源适配器，MX会显示充电图标。此时按电源键开机，进入桌面后屏幕上电池电量显示为充电图标。锁机状态下，将显示充电动画。电池充满时，屏幕上显示充满图标。请断开电源适配器与标准电源插座的连接，再断开MX与电源适配器的连接。

#### 注意：

1. 若MX已无电量，无法开机，连接充电器五分钟后再次尝试开机。
2. 一般根据手机的当前状态（是否开机、通话等）的不同，充电时间大约为2~3个小时。
3. 请您使用标配的USB线和充电器，否则可能会导致危险。

## 触摸屏的使用

控制系统的主要方式是使用您的手指，可操作图标、按钮、菜单项、屏幕上的键盘和触摸屏上的其他项目，还可以改变屏幕的方向。

- 触摸/点触

用手指轻轻触摸屏幕一次。



- 按住

用手指轻按屏幕。

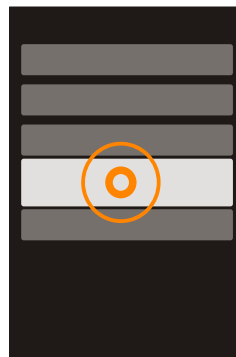

- 双击

连续点触屏幕两次。

在网页浏览中，您可以左右拖移以快速浏览。也可以双击放大查看；再次双击可缩小当前查看的网页。

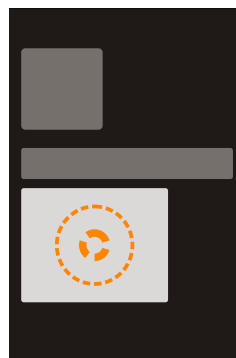

- 拖移

用手指在屏幕图标上点住不放并移动图标。



- 快速滑动或滑动

表示在画面上用手指做出快速的垂直或水平拖曳的动作。在某一程序内，左右滑动切换功能页面。

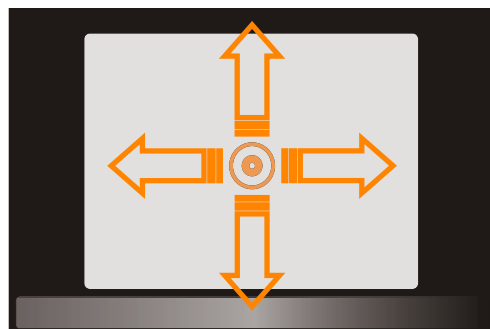

- 张合

在某些应用程序（例如图库或网页浏览器）中，您可以查看图片或网页时用两根手指头（例如大拇指和食指）在屏幕上“缩放”，以进行放大或缩小。

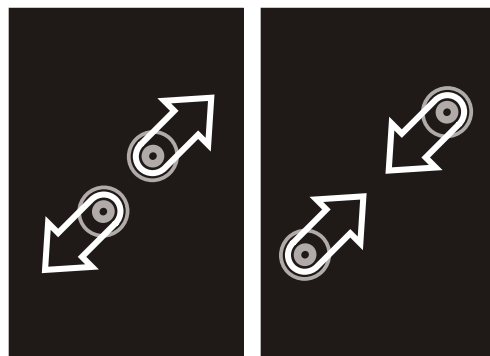

- 旋转

针对支持横屏的界面，只要将手机侧向转动即可自动将屏幕方向从直向变为横向，请参阅“设置” > “显示”。



## 固件升级

### 如何升级固件

1. 通过USB连接线将个人电脑与魅族MX连接，并将升级文件(update.bin)\*拷贝至MX磁盘根目录下；
2. 断开USB连接，关闭魅族MX的电源。

**注意：**升级前请确保电量充足，否则可能导致断电，造成升级失败或无法开机。

3. 开机同时长按“电源键”及“音量+键”（如图）；

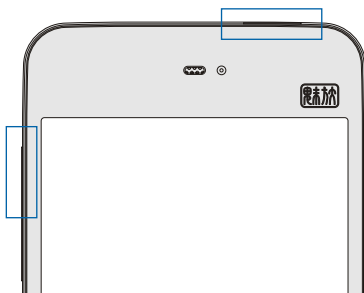

4. 直至屏幕出现“系统更新 System Upgrade”；
5. 点击“更新系统 Upgrade”升级；  
“重启 Restart”退出升级；  
若需清除所有数据，请勾选“同时清除数据（Clear Data Simultaneously）”升级并清除手机上的所有数据（如：便笺、邮件、联系人等信息，不包括SD文件，如音乐或照片等）；
6. 升级过程当中不允许断电；
7. 升级完成，MX自动重启。

**注意：**邮件内容不在备份范围之内，若升级固件时勾选“同时清除数据（Clear Data Simultaneously）”，邮件内容将丢失。也可以使用系统自带的升级功能，升级固件；请参阅“设置”>“关于手机”。

\* 如需下载最新固件、软件、驱动程序，请访问  
<http://www.meizu.com/services/MX.html>

## 怎么清除用户数据

有三种方法清除用户数据：

1. 关机状态下按住“电源键” + “主键”启动手机。



2. “设置” > “存储” > “清除用户数据”

3. 操作固件升级时勾选清除数据。

## 开机、关机和锁屏

### 开机

按住“电源键”手机震动一下后即可松开，手机开机出现“ MEIZU”LOGO。

如果您的MX使用的SIM卡启用了PIN码校验，那么开机后您要输入正确的PIN码后，手机方可正常开机。

如果连续三次输入PIN码错误，这时您需要PUK码方可解锁，请与您的通讯运营商联系以获取对应的PUK码。

### 重启或关机

若要关机或重启，请按住“电源键”直到弹出选择框，选中“关闭电源”或“重新启动”。

### 更多模式

按住“电源键”直到弹出选择框，可点触打开/关闭下方小图标，有静音、振动、飞行等模式。

### 锁屏与解锁

按照默认设置，如果您有1分钟内没有操作手机，MX会自动锁屏。并关闭屏幕以节省电量。

锁定MX，触摸屏幕不会启动任何操作但仍能欣赏音乐、接听电话。

按手机主键激活屏幕，将屏幕下方图标拖移到指定区域即可解锁（如设定了“屏幕锁定”来锁定您的屏幕，您必须用已设定的密码来解锁。解锁密码的设定，请参阅“设置”>“安全”>“密码锁定”）。

---

向上拖动 ，可进入主屏幕；

向上拖动 ，可进入电话功能；

向上拖动 ，可进入信息功能。

---

## 主屏幕

主屏幕可显示应用程序图标、各类控件、文件夹选项、天气与资讯等，同时您可以使用不同的墙纸定制主屏幕。

### 主屏幕图标

点触主屏幕上任意图标，即可打开应用程序。

- 查看

主屏幕向左右滑动可切换图标列表；点触底部滚动条 --- 可快速查看所有程序。

- 添加

点触主屏幕“设置” > “个性化”，可在屏幕空白位置添加相应项目：“小部件”、“主题”、“动态壁纸”、“图库壁纸”、“系统壁纸”。

小部件

可添加部件，有便笺、联系人、日历、搜索、新闻和天气；点触插件拖至下方屏幕菜单即可；

主题

有系统默认和自安装的第三方主题；

动态壁纸

点触“动态壁纸”菜单 > “设置壁纸”；

图库壁纸

点触“图库壁纸”菜单(从“图片/视频”中读取) > “设置壁纸”；



系统壁纸

点触“壁纸”菜单（从系统自带中读取），可将系统自带图片设置为待机壁纸和桌面壁纸。

### 添加文件夹

拖动图标到另一图标上，自动创建新文件夹。

- 移动和删除

选中主屏幕上任一图标，原位按住不放，该图标呈高亮状态，拖动图标可将它移到任意空白位置上（如果一直按住图标向左或向右拖动可将图标放到上一屏或下一屏），同时屏幕上方出现“”按钮；把图标拖至透明条“”按钮位置，松开手指完成操作。

**注意：**默认图标不可卸载。

- 打开和关闭应用程序  
长按手机菜单键 · 打开任务管理器，长按程序图标拖至 × 关闭或点击 ☰ 关闭所有程序，音乐播放不受影响。



#### 状态栏

显示日期，当前状态信息，信号强度，电池状态和时间。

#### 功能插件和图标

放置功能插件和程序图标、文件夹等等。

#### 透明条按钮

电话、互联网、信息三个快捷功能键。拖动图标至透明条，可自定义透明条。

- 
-  按钮    点触屏幕底部透明条  按钮可进入电话功能；

---

  -  按钮    点触透明条中间  按钮，开启互联网；

---

  -  按钮    点触屏幕底部透明条  按钮可进入信息功能。

## 状态栏

显示日期，当前状态信息（如新邮件、日历事件、警报、以及当前呼叫状态或手机设备状态等等），信号强度，电池状态和时间。

- 打开通知控制面板  
通知控制面板：显示您的无线网络提供商和您目前收到的通知名单。

当收到通知时，手指从状态栏往下滑动，此时会拖出通知控制面板；点触通知可打开该应用程序。其他通知，例如，语音信箱里新的语音留言通知和网络断开的通知，您都可以直接打开配置的网络列表，进行重新连接；左右滑动可进行删除。

- 关闭通知控制面板  
用手指按住通知控制面板底端的 ☰ 图标往上滑动至关闭或点触控制面板外任一位置；点击手机返回键 ⏪ 亦可返回主屏幕。

## 输入文字

当您使用手机时，您可以使用屏幕键盘来输入文本。如，在电话中添加联系人信息，写信息，创建备忘录等。您可以通过屏幕键盘输入中文、英文、符号和数字。

### 输入的步骤

1. 点触文本输入框，自动弹出键盘。此时输入框有光标闪动；
2. 点触键盘上的按键。

#### • 键盘

当前状态显示  ( 键盘左下角按钮 ) 时：

长按 ，打开“选择输入法”快捷菜单，可选择“简体中文 - 拼音”、“简体中文 - 笔画”、“简体中文 - 五笔”、“简体中文 - 手写”和“其他输入法”。



点触  切换到英文键盘，显示状态为 。

#### 英文输入

当前为英文输入键盘  时即可输入英文字母。

需要输入大写字母时轻触 ， 键变亮 。再次点触  切换为小写状态 。

#### 数字符号输入

切换到手写输入法时，点触“123.”会显示  ( 拼音输入法、英文键盘、五笔输入法，点触“123.”显示“ABC”；笔画输入法时，点触“123.”显示  )，即可输入数字符号。

第一屏时显示“#^”，第二屏时显示“#^”。

#### • 输入法

当前输入键盘为  模式下，长按选择所需的输入法。

#### 简体中文 - 拼音

MX 提供智能简体拼音输入。通过屏幕键输入拼音字母相应的键，在候选区域内选择字或词语。如输入“df”，在选字区内会出现“地方 对方 豆腐 东方”等供选择（如您通讯录中存有联系人，选字区出现的第一个会是该输入拼音相应的联系人）。还可通过点触 ◀ 或 ▶ 翻到上一页或下一页选择更多的词组。点触“输入字母”按钮直接输入当前所键入的字母。

### 简体中文 - 笔画

MX 提供极为简单易用的笔画输入。通过屏幕键输入笔画相应的键，在候选区域内选择字或词语。“\*”键可作为任意笔划输入。点触  键一下可输入相应词组，选中候选区一个，键盘出现“停止联想”按钮，点触可以停止该词组的联想。“撤销”按钮可清除当前输入的笔画，再进行重新输入。

五笔画包括： 1. 横“一”（包括“提”）      2. 竖“丨”（包括左竖钩）      3. 撇“丿”  
4. 捺“㇇”（包括“点”）      5. 折“乚”（包括任意类型“折”）

### 简体中文 - 五笔

通过五笔字根组合输入的文字。

### 简体中文 - 手写

通过手指在屏幕上轻画，识别出相近的字型，可在候选区域内选择字。

### 其它输入法

用户自定义安装的第三方输入法。

### 隐藏键盘

当输入文字时，点击手机返回键 ，方便查看内容。

点击文本输入框，再次显示出来。

### • 编辑文字

电子书、邮件、短信等使用多行编辑框的应用程序，支持文本的复制、粘贴功能。

在文本框内出现光标或选中文本时，长按不放会出现“编辑文字”的快捷菜单：

“全部复制”	复制文本框内所有的文字
“全选”	光标所在文本框内容全选
“选择”	点触光标前或后选择需要的文字，选中的文字显示蓝色底色；取消选择，点触光标原来所在位置。
“剪切”	把已选择的文字剪切
“复制”	把已选择的文字复制
“粘贴”（如已剪切或复制）	把已剪切或复制的文字粘贴到文本框

## 基本操作

### 操作步骤

初次使用MX，请按下列步骤：

1. 通过USB连接线将MX与个人电脑连接，同时可为MX充电；
2. 下拉通知状态栏 > 点触“USB存储”开关控制键（打开时变亮），打开存储器；
3. 在计算机中搜索到歌曲、视频、图片等文件，并拷贝到电脑中的 [MEIZU MX]相应目录中；
4. 下拉通知状态栏 > 点触“USB存储”开关控制键（关闭时变灰），关闭存储器；
5. 拔出连接MX和个人电脑的USB连线；
6. 开始使用。

从主屏幕点触相应的图标开启应用，可以听音乐、看视频、拨打电话等。

### 下载文档

**注意：**请确保MX已经与电脑相连接

通过光盘、网站下载获取音乐、视频、图片等文件，然后将下载的文件。拷贝到 [MEIZU MX]中，以下是以拷贝歌曲为例：

1. 从电脑中的文件夹里找到歌曲文档，拖动鼠标选中歌曲。
2. 选择[复制]或按 Ctrl+C。
3. 双击桌面上的[计算机]图标，打开计算机窗口。双击[MEIZU MX]。
4. 进入Music文件夹
5. 选择[粘贴]。
6. 文件复制完成后，可[MEIZU MX]窗口中就会出现音乐文档的图标。开启音乐播放就可以听音乐了。

拷贝到指定的文件夹：视频拷贝至Video文件夹，图片拷贝至Photo文件夹，音乐拷贝至Music文件夹，否则MX相关程序将无法自动识别。所有拷贝的文件都可以在“文档”应用程序中查看。



## 保存文件和断开与电脑连接

USB端口接入时，将MX中的文件拷贝到计算机中。

1. 将MX连接到计算机后，打开 [MEIZU MX]；
2. 将要在MX中使用的音频、视频文件、图片和其他文件保存到计算机的硬盘中；
3. 保存文件后，单击计算机托盘中的  图标；
4. 当下列弹出式信息出现时，单击它；
5. “安全取下硬件” 窗口将会显示；
6. 单击“OK”（确定）按钮然后拔下USB连线。

确保保存在移动磁盘上的数据完整，因此必须在断开连接前遵循安全取下硬件的说明。如果出现以下信息，并不表示产品有故障。您可以在稍等片刻后执行安全取下硬件步骤。



## 连接网络

**注意：**请确保MX已经插入SIM卡

### 网络数据服务设置

仅需简单的几步，您就可以开启MX的极速网络功能，实现与世界随时随地的连接。

1. 开机后进入：“设置” > “网络”，打开“移动数据”功能。
2. 在“APN接入点”中选择网络运营商或服务提供商提供的接入点名称。
3. 在“网络模式”中选择“自动切换2G/3G网络”、“仅使用2G网络”或“仅使用3G网络”。
4. 点击返回键 ，即完成网络的设置了。

在不使用网络功能的时候，建议将“移动数据”功能暂时关闭。





**注意：**在使用相关服务之前，请先确认您的网络流量使用情况，或在WLAN的环境下使用，以避免超出套餐的不必要网络流量费用。

## 快捷功能

### 电话

打电话时确保连接至网络。点触主屏幕最底部透明条 （电话快捷方式）进入电话功能。









#### 拨打电话

- 直接拨号  
点触  进入“拨号键盘”，输入号码，再点触  拨打。如输入错误，按  删除。如果这个电话号码能被电话簿所识别，名字就会在拨号画面显示出来。输入号码后，点触  可加为“新联系人”或“加至已有联系人”。
- 从通话历史记录  
点触  进入最近通话记录，点触左侧头像图标或在最近通话详情中点触电话，即开始拨打。

#### 接听来电

当有来电时，显示来电界面，还有联系人信息、特定的铃声或振动。点击手机主键或往右拖动图标至  接听来电。

正在通话中，您可以操作如下：

- 点触联系人 ，可进入联系人列表，查看联系人信息；
- 点触静音 ，关闭当前通话的话筒，对方不能听见这边的说话；
- 点触保持 ，如果网络支持，您可以把现在的通话保持住；
- 点触录音 ，将通话过程录制为音频，从录音机中播放或从“文档/存储盘/Recorder/call/”目录中找到相应的音频文件回放；
- 点触记录号码 ，输入的号码，通话结束后将保留在拨号键盘上；
- 点触键盘 ，键盘打开  
您可以使用键盘输入自动语音系统所需的信息。
- 点触免提 ，可以通过扬声器接听；
- 点触挂断 ，结束通话；
- 如果您不能应答来电，待机时，未接来电会在桌面状态栏显示未接电话图标。

#### 调整听筒音量

在通话过程中，您可以按手机左侧的上下音量键调节听筒音量。  
按[上键]增加音量；按[下键]减少音量。

### 应答第二个来电

在通话过程中，如果有第二个来电，则会在屏幕上显示“挂断通话并接听”、“保持通话并接听”、“拒绝”三个选项。来电等待功能只有在网络支持这项服务并且您已在呼叫等待菜单设定为启动才可以使用。

想知道如何启动和关闭该项功能，请参阅本章“设置”>“来电等待”。

第二个电话接通后，第一个电话会自动转换成保持状态。

### 多方通话

多方通话允许您一次和多人讲话。此功能需网络支持。

- 建立多方通话的步骤：
  1. 正常接通第一个电话；
  2. 接通第二个电话，第一个电话就会被自动保持；
  3. 按[合并]使第一个电话加入三方通话。操作成功后，通话画面上会显示对方名称，所有通话者可以相互听见对方声音。

在多方通话状态下，点触“保持”把所有的参加者变成保持状态。

点触“保持”可切换保持和通话的状态。

### 拨打紧急呼叫

在GSM网络允许的范围内，可以拨打紧急呼叫。即使手机上没有SIM卡，您仍可以拨打紧急呼叫。键入112，按 ，拨打紧急呼叫。

**注意：**在输入屏幕锁密码或输入PIN码界面下，点击紧急电话图标就可以进入紧急呼叫拨号界面。

### 拨打国际电话

按下 [0] 键直到 “+” 符号出现，  
输入国家代码，区域代码和电话号码。按 .

### 查看通话记录

1. 点触  进入“最近通话”记录，查看通话记录列表。
2. 点触列表中一个联系人进入详情，可查看呼叫号码、通话记录等。

如果来电号码已经保存在联系人列表中，将会显示联系人信息，点触可查看通话记录详细信息。清空所有通话记录，点击手机菜单键…>“清除通话记录”按钮，再点触“确定”。最近通话详情中包括电话号码、联系人姓名、邮件、组别和所有的通话记录等内容，如果来电对方不在MX的联系人列表中可通过点触“新联系人”将号码保存到新联系人，将此号码



保存到已有联系人中。

在通话详情浏览窗口中可通过点触  向该电话号码发送短信息。点触电话号码可直接拨打此号码。

## 联系人

您可以在MX中保存联系人姓名、电话号码和相关的信息

- 联系人选项

点触  > 点击手机菜单键  > "联系人选项"

"账户" 设置开启或关闭同步开关；

"导入"或"导出" 勾选Vcard文件>"导入"；勾选群组或联系人>"导出"；



"SIM卡联系人" 查看SIM卡内存储的联系人；点选可  选择帐户，

 删除联系人。

- 添加联系人信息

如果有陌生人打电话给您，或Email给您，或是发送信息给您，您都可以将号码或Email地址添加至您的联系人列表。



- 直接新建联系人

点击手机菜单键  > "新联系人" 按钮，输入相关内容：姓名、电话、邮件、群组、其他添加项目。可以点触已添加项目左侧的  图标，从弹出框中选择您所需的标签名称。



- 在拨号键盘上输入号码以添加联系人

1. 在键盘上键入号码，点触拨号键盘上的  > "新联系人" 或 "加至已有联系人"
2. 输入该号码联系人的相关资料，完成后点触 "完成"。



- 为联系人设定照片或更换照片

1. 点触 ，选择一位联系人；
2. 在联系人详情中点击手机菜单键  > "编辑联系人"，进入编辑状态；
3. 点触头像区域> "拍照" 或 "从图库中选择照片"。

- 删除联系人

点触 ，选择一位联系人，在联系人详情中点击手机菜单键  > "删除联系人"，弹出删除确认对话框，点触 "确定"。

- 分享联系人

点触 ，选择一位联系人，在联系人详情中点击手机菜单键  > "分享联系人"，打开快捷菜单，可通过 "蓝牙"、"信息"、"邮件" 三种方式分享联系人。

**注意：**如果有第三方应用，还可以通过第三方分享。

## 查找联系人

采用匹配的方式，对输入字母根据中文名拼音首字母（声母）或英文字母进行匹配。

点触 **Q**，在搜索输入框内键入字母。如输入“DBB”后可找到联系人“大伯伯”（如已建立该联系人）。上下拖动屏幕可查看查找到的更多联系人。

点触某个联系人，可查看联系人详情。在联系人详情中可通过点触 **□** 向该号码发送信息。

点触电话号码可直接拨打此号码。

## 设置

进入电话功能，点击手机菜单键 **⋯**> “设置”。

### • 呼叫

接通时震动

打开时，呼出电话，对方接听时，本机没有挡住红外，手机会有震动提醒；

前缀/IP号码

设置一个前缀/IP号码  
长按拨打键，自动加入到已键入号码前；

本机号码

向对方显示您的手机号码，网络默认设置；

### • 来电

限制陌生人来电

打开时，除国际长途外，限制陌生人来电；

来电过滤

被过滤的来电将保存在拦截记录中，可同步Flyme公共黑名单和添加用户黑名单；

来电转接

该功能需网络支持，想了解详情请联系您的网络运营商。  
来电转接可以通过以下的方法设定：

1. 始终转接：所有来电都无条件转接；
2. 占线时转接：当您处于通话中时，对来电进行转接；
3. 无人接听时转接：当联络不到您的联系人时转接来电；
4. 无法接通时转接：当联络不到您的话机时转接来电；
5. 关闭所有呼叫转移：取消所有的来电转接设置。

来电等待

打开时，在通话期间，通知有其他来电；

留言录音

当手机无人接听时，会自动接听电话，然后录音；

可选择“关闭”、“无应答时启用”、“所有来电启用”。

**注意：**此功能仅收取呼出方正常通话费。

### • 其他

通话时自动录音

打开时，通话时默认自动录音，无需在通话界面中打开；



快速拨号

可以设置一个语音信箱或快速拨号号码；







STK应用

网络运营商提供的服务平台。

## 信息

您可以跟聊天一样方便的回复和查看信息。滑动锁屏界面信息  图标或点触主屏幕透明条  (信息快捷方式) 进入信息功能。

### 新建/查看



1. 点触 “” 按钮，直接输入接收者号码或点击右侧 “” 按钮从联系人中选择接收者，也可以点触主屏幕  >  > 联系人列表中选择联系人 > 进入联系人详情 > 点触呼叫号码右侧的  按钮；
2. 编辑所要发送的内容，再点触 “”。

接收者：当输入了与现有联系人匹配的信息，下拉菜单下将列出相关联系人供选择。

### 回复

1. 在信息列表中，点触一条信息；
2. 点触屏幕底部输入框，键入所要回复的内容，再点触 “” 发送。

### 转发

1. 在信息列表中，点触一条信息进入；
2. 长按信息内容；
3. 点触 “” 转发；
4. 输入接收者，再点触 “”。

### 删除信息列表中某个联系人的所有信息内容



1. 在信息列表中，点触需要删除的信息联系人右侧的圆点，勾选（可多选）；
2. 点触 “” 删除按钮；
3. 在弹出对话框，点触“确定”。

**注意：**信息删除后将无法恢复，须谨慎操作。

### 删除某个联系人内的某条信息

1. 在信息列表中，点触一个信息进入；
2. 长按信息内容；
3. 点触 “”；

## 插入表情和发送彩信

1. 点触“”输入框，直接输入收件人号码；
2. 点触输入框左侧图标，再选择内容插入。插入的表情、联系人资料以短信方式传送；插入的联系人vCard、照片、音频、视频以彩信方式传送，以彩信方式传送的文件不能超过295K；联系人文本，将以文字内容方式插入到所在的信息输入框。彩信需网络支持并设置好。
3. 点触“”发送。

## 搜索

1. 在信息列表中，点触“”；
2. 在快速搜索对话框中输入要查找的信息内容；
3. 自动匹配相关信息，搜索结果以列表形式显示。

## 设置

在信息列表中，点触“”，然后您可以设置：

- 显示

状态栏显示预览

打开时，收到信息在状态栏显示信息内容；

发送报告

运营商的增值服务。要求每次发信息后都返回发送报告；用户发送短信后，系统及时给用户发送回执以提示该短信是否成功送达的业务；

允许横屏

打开时，允许横屏显示。

- 高级设置

信息过滤

被过滤的信息将保存在回收桶中，可同步Flyme公共黑名单和添加用户黑名单；

彩信自动下载

打开时，自动下载信息；

漫游时彩信自动下载

打开时，漫游时自动下载信息。

- 其它

Flyme信息

打开时，可以使用Flyme信息，不收取信息费；

SIM卡信息

存储在SIM卡内的信息；

短信中心

设置短信中心的号码。

## 浏览器

MX使您的网页浏览和网上冲浪更加便捷。点触主屏幕  (浏览器快捷方式) 或在快速搜索输入框输入网址进入网上冲浪。

### 打开互联网图标

点击互联网图标，打开的为已设好的主页。网页以全屏显示

- 打开网页
  1. 点触在屏幕顶部的网址输入框；
  2. 输入网址；
  3. 触摸屏幕键盘的“去往”。
- 刷新当前网页

点触在屏幕网址输入框右侧 “”  
网页将重新加载，刷新到最新的内容。
- 新建窗口

点击手机菜单键 $\dots$ ，打开屏幕菜单 > “+”
- 查看收藏夹

点击手机菜单键 $\dots$ ，打开屏幕菜单 > “”
- 关闭当前网页

点击手机菜单键 $\dots$ ，打开屏幕菜单，点触 “ $\times$ ”
- 当前页面的更多信息

点击手机菜单键 $\dots$ ，打开屏幕菜单，点触 “ $\dots$ ”
- 设置您的主页

每当您打开新的浏览窗口，都会显示您已设好的主页

  1. 点击手机菜单键 $\dots$ ，打开屏幕菜单，点触 “ $\dots$ ” > “设置” > “设置主页”，
  2. 可选择“自定义”，输入网址 > “确定”。



可将已复制好的网址粘贴上去。用手指按住网址输入框，打开快捷菜单，选择“全选”>“复制”。如果您喜欢浏览器默认打开空白页面，可把输入框内容置空。这可以使新的浏览器窗口打开得更快。

点选“使用当前页”，“收藏夹”或“访问最多的网站”为主页；

## 浏览网页

由于移动设备打开网页的大小有限，通常情况下，您只能放大或滚动来更好的浏览网页内容。

- 滚动

在屏幕上滑动手指

- 放大或缩小

用手指在屏幕网页内容上双击放大查看，再次双击缩小查看。

- 复制网页上内容

1. 找到你想要的内容；

2. 长按内容；

3. 滑柄打开，用手指轻滑选择内容，滑动过的文本会以高亮的方式 > 选择“复制”，

内容被复制到剪贴板。

## 浏览网页内页

您可以像在WEB浏览器一样地浏览打开网页的链接内页，可在导航条上返回或前进，并且可以查看历史浏览记录

- 打开链接

点触需要打开的网页。

- 在已打开的页面内返回

点击手机返回键。

- 地址和电话号码的快捷链接

浏览器可直接为一些电话号码、地址及类似的资料、信息建立快捷链接（它们已经具有链接网址）。





## 多个浏览器窗口工作

您可以打开多个浏览器窗口，可在它们之间进行切换。

- 打开新的浏览窗口
  - 点击手机菜单键 $\cdots$ ，打开屏幕菜单，点触“+”>输入网址或从“人气网站”“收藏夹”“历史记录”中添加。
- 切换浏览器窗口
  1. 点击手机菜单键 $\cdots$ ；
    - 显示当前所有已打开的窗口缩略图
  2. 触摸一个缩略图，切换到该网页。
- 关闭窗口
  1. 点击手机菜单键 $\cdots$ ；
    - 显示当前所有已打开的窗口
  2. 关闭当前窗口，点触“×”。

## 收藏夹

您可以收藏您所喜好的网站，以更快捷的打开和找到它们。

- 查看收藏夹
  1. 点击手机菜单键 $\cdots$ >“🔖”；
  2. 点触标题栏右侧图标可分别查看： 人气网站； 收藏夹； 历史记录。
- 收藏书签或网页
  1. 点击手机菜单键 $\cdots$ >“ $\cdots$ ”；
  2. 点触“加至收藏夹”
  3. 输入您需要的标题和网址（默认为当前打开的网页地址），点选的存放的目录，点触“完成”。
- 编辑已收藏的书签或文件夹
  1. 点击手机菜单键 $\cdots$ >“🔖”；
  2. 点选网址右侧圆点>，编辑书签或文件夹。
- 删除已收藏的书签或文件夹
  1. 点击手机菜单键 $\cdots$ >“🔖”；
  2. 点选网址右侧圆点>，删除书签或文件夹。

**注意：**默认目录不能被编辑或删除。

- 新建文件夹

点触输入名称 > "确定"，新建书签文件夹。

#### 发送网址

在浏览器中，点击手机菜单键... > "..." > "发送网址"，将该网址通过信息的方式分享给对方。

#### 邮寄网址

在浏览器中，点击手机菜单键... > "..." > "邮寄网址"，将该网址通过邮件的方式分享给对方。

#### 加至收藏夹

在浏览器中，点击手机菜单键... > "..." > "加至收藏夹"，将该网站保存到书签。

#### 请求桌面版网站

在浏览器中，点击手机菜单键... > "..." > "请求桌面版网站"，手机版和PC桌面版之间的切换；勾选时，以PC桌面版方式显示浏览。

#### 启用新网页排版

在浏览器中，点击手机菜单键... > "..." > "启用新网页排版"，勾选时，以新网页排版方式显示浏览。

#### 清除历史记录

在浏览器中，点击手机菜单键... > "..." > "清除历史记录"，清除所有浏览的历史记录。

#### 设置浏览器

您可以配置浏览器的各项设置，管理您的隐私。

在浏览器中，点击手机菜单键...，打开菜单，点触 "..." > "设置"，进入浏览器的设置

- 浏览器标识 浏览器的名称；标识将影响部分网页排版和视频格式。
- 设置主页 输入网址，默认记录该网址。
- 隐身浏览 打开时，不记录任何历史，高速缓存和下载历史；在浏览器关闭后被自动清空。
- 横屏浏览 打开时，手机横向时可以横屏浏览。

- 自动填充 键入相应的信息，网络表单中出现一致项目时自动填写。
- 清除Cookie和数据 点触"清除Cookie数据"可删除您浏览器上的全部Cookies。
- 更多
  - 启用插件 "始终启用（打开）"、“有需要时打开”或“关闭”。
  - 载入图片 关闭时，网页不显示图像，这可以加快网页加载速度，如果您正浏览的网站连接速度很慢，这会很有用。
  - 接受Cookie和数据 为您的方便，许多网页存储、读取和更新文件要求读取您的手机Cookie。例如，使用了Cookies，您不必在每次登录网页时重新完整地输入网址，他们可以记住您的偏好。取消选中，可防止网站存储并读取您的Cookie数据。
  - JavaScript 关闭时，以防止在网页上运行的JavaScript。如果您的手机能运行JavaScript功能，大部分的网页都能正常运行。
  - 阻止弹出式窗口 打开时，阻止正在打开的窗口链接网站，除非您允许打开。
  - 概览模式打开网页 打开时，显示新打开网页的概览。
  - 搜索结果预加载 预加载搜索的结果，可选择"从不"、"仅限Wi-Fi"、"始终"。
  - 文字编码 您可以更改浏览器上显示的网页文本的字符的编码标准；有拉丁语-1 (ISO-8859-1)、Unicode (UTF-8)、中文 (GBK)、中文 (Big5)。
  - 显示安全警告 当网站安全性出现问题时显示警告，如过时或无效的证书。
  - 启用位置信息功能 允许网站访问您的位置信息。
  - 网站设置 各网站的高级设置。
  - 还原设置 点触，恢复所有的浏览器设置到原始值。

## 邮件

MX采用标准的邮件系统，您可以使用电子邮件应用程序来读取或发送电子邮件。电子邮件服务提供商默认的设置向导，可轻松地配置主流电子邮件服务。

点触主屏幕“邮件”图标进入邮件功能。

### 打开电子邮件和帐户页面

您可以使用邮件应用程序读取邮件。

- 打开邮件

在主屏幕上点触电子邮件快捷方式图标；第一次打开电子邮件，打开为一个安装向导，帮助您增加一个电子邮件帐户，描述请参阅“添加和编辑电子邮件帐户”；初始安装后，默认进入收件箱。

- 打开帐户页面

点触邮件图标，进入收件箱。

列表上显示的灰色数字未读邮件。

显示您的帐户最近下载到您手机的一些最近的电子邮件,较早前下载的邮件，需要向下滑动屏幕底部找到。

### 邮件

您可以在“收件箱”或有效帐户的文件夹内阅读和撰写邮件。

 点触可切换至草稿箱、已发送、回收桶等

 刷新

 撰写新邮件

### 响应邮件

您可以回复或转发您收到的邮件，还可以删除邮件和管理它们。

- 回复或转发

在收件箱内 >点触邮件，进入邮件内容

 回复；

 全部回复；





 转发；

- 标记为未读(或已读)的邮件  
在阅读邮件时，点触 “...” > “标志为未读”。
- 删除邮件  
您可以删除文件夹内的邮件  
在邮件列表，点触邮件右侧的小圆点 > “” 或在阅读邮件时，点触 ... > “删除”。

大部分类型的帐户，仅仅把删除的邮件放入回收的文件夹，如果您误删了，可以从那里把它恢复过来。进入邮件，点触  > “回收桶”。

### 撰写和发送邮件

您可以发送电子邮件到您的联系人或其他人或团体。

1. 在帐户页面内，点触  撰写“新邮件”；
  2. 输入收件人的邮件地址；  
当您在地址栏输入的文字，有符合提供给您的联系地址，您可以点触；
  3. 点触“抄送/密送”，可输入相应地址；“抄送”栏是默认显示的，您可以通过点触“抄送/密送”按钮来随意调整是否显示“抄送”和“密送”栏。
  4. 输入邮件的主题；
  5. 输入邮件的内容；
  6. 点触“附件”，可插入图片： 从存储盘里选择添加的文件； 从图库/视频里选择添加的照片； 发送。
  7. 确认后，点触“发送”  
如果您还没准备发送该邮件，可以点击手机返回键 ，把它存入草稿箱。
- 帐户文件夹  
每个帐户都有收件箱、草稿箱、发件箱、已发送、回收桶和垃圾邮件文件夹。根据您的帐户的服务提供商支援功能的不同，您可能还有其他文件夹。

### 添加和编辑电子邮件帐户

您第一次打开电子邮件，提示您设置了一个电子邮件帐户。在此之后，您可以配置电子邮件发送和接收来自其他帐户的电子邮件。您的帐户配置显示在屏幕的帐户上。

电子邮件设置向导可以帮助您设置许多流行的电子邮件系统，包括基于POP3，IMAP 和 Exchang收发协议的账户。

您可以建立一个Exchange账户，来阅读和使用电子邮件。

- 添加帐户
  1. 打开帐户页面
  2. 点触 ... > “设置” > “添加账户”

在安装邮件的过程中，输入您的邮箱地址、密码和名字（当别人从您那收到邮件后，您的名字将显示在您发的邮件上）。如果您要添加第二个或更多的电子邮件地址，您也可以检查选择使用新帐户来发送所有待发邮件。
  3. 选择相应的账户类型，点触“保存”，如果你输入的电子账户设置向导无法为你配置，请输入正确的配置信息。

根据不同的服务提供商，您可能不能确定填写，在计算机中检查用于发送和接收您邮件的应用程序的设置，或询问您的电子邮件服务提供商。

如果向导确定您的服务提供商要求其他的信息，或者您想手动设置，选择相应的账户类型，点触“完成”，将提示您输入您的电子账户的详细资料，电子邮件帐户类型的不同您所输入的细节也会不同。联系您的电子邮件帐户服务提供商提供所需的值。

邮件将从您的电子邮件服务提供商处下载下来，而且您可以开始使用新的帐户发送和接收邮件。

#### 电子邮件帐户设置

点触 ... > “设置” > 点选一个邮件帐户。

- 同步天数

点触，选择同步的天数：“三天”，“一周”，“一个月”，“全部”。
- 接收设置

点触，打开接收服务器设置屏幕，在这里您可以配置您接收邮件服务器的设置。
- 自动推送

信箱里有信时，服务提供商就把它发到你手机上来。
- 删除邮件帐户
  1. 点触“删除帐户”；
  2. 点触“确定”。

#### 默认帐户

默认该帐户发送邮件和撰写邮件。

## 常规设置

您可以更改帐户的设置，包括多久查询您的电子邮件，您如何通知新邮件，以及有关该服务器帐户用来发送和接收邮件的详细信息。

签名	您可根据自己喜好设置邮件底部所使用的签名；
邮件过滤	被过滤的邮件将保存在回收桶中； 自动清空回收桶：可设置“关闭”、“一周”、“两周”、“一个月”清空回收桶的邮件； 用户黑名单：过滤的邮件地址将被列入该用户黑名单； Flyme公共黑...：打开时，启用Flyme公共黑名单并共享用户黑名单；
检查频率	检查邮件的频率，有“一律不”、“每隔5分钟”、“每隔15分钟”、“每隔30分钟”等；
电子邮件通知	打开时，收到的电子邮件在状态栏中显示通知；
自动加载附件	打开时自动加载附件；此功能仅针对2G/3G网络；
总是密送给自己	打开时，邮件发送时总给自己密送以做留底；
当您完成更改后，点击手机返回键  ，保存。	

## 搜索邮件

点触  > “搜索”，搜索输入的相关内容，结果以列表形式显示。

## 按主题归类

点触  > “按主题归类”，邮件以主题内容归类









## 音乐

支持多种音乐格式播放，支持主流及无损音频格式，滑动切换封面、频谱和歌词、音乐列表。  
点触主屏幕“音乐”图标进入音乐播放。

### 播放

可通过播放列表、歌曲、歌曲、专辑，点触要播放的文件或文件列表进行播放。

### 播放控制

播放/暂停音乐	点触  或  或短按线控按钮切换播放或暂停音乐。
上一曲或下一曲	点触  或  ，到上一曲或下一曲；
调高或调低音量	拖移音量滑块或按音量控制按钮。
在音乐任一位置播放	沿播放时间轴拖移播放调节滑块。
重复播放	点触重复播放，  为重复一首，  亮时为重复所有，不亮时为不重复。
随机播放	点触  ，亮时为随机播放，不亮为顺序播放。

### 新建播放列表

进入音乐界面，可查看MX预设列表：“全部歌曲”、“文件夹”、“最近添加”，您可以创建任意播放列表。

1. 点触右上方 + ；
2. 键入列表名称，如“港台流行”。再点触“确定”；
3. 添加歌曲到播放列表；  
进入全部歌曲 > 勾选歌曲右侧圆点 > “” > 选择添加至“港台流行”。

### 编辑播放列表

1. 勾选播放列表右侧圆点，如点触“港台流行”；
2. 点触“” > “重命名”，完成后“保存”。

### 删除歌曲

进入“全部歌曲”或在播放列表里，勾选所要删除的歌曲 > “” > “确定”。

**注意：**所选歌曲将从存储盘中永久删除或拖动歌曲到垃圾桶时，直接删除音乐。

### 删除播放列表

勾选列表名右侧圆点 > “” > “确定”，可删除所选的播放列表。

**注意：**仅删除所选播放列表，不删除存储盘中的列表歌曲或拖动播放列表到垃圾桶时，直接删除播放列表。

### 搜索歌曲

点触  进入搜索输入框 > 输入搜索内容 > “搜索”，可以在音乐库里搜索。

### 更新音乐库

拷贝音乐到文档\存储盘\Music目录后，自动更新媒体库。

更新的快慢主要取决于歌曲的数量，如果歌曲较多，更新会需较长时间。

点触  进入音乐播放界面；在音乐播放界面中，点触  返回“音乐主界面”。

### 编辑歌曲信息

音乐播放界面中，点击手机菜单键  > “编辑歌曲信息”，修改歌曲名字、专辑封面等。

### 设置均衡器

音乐播放界面中，点击手机菜单键  > “均衡器”，进入均衡器设置界面：

1. 点触“音效增强器”，选择一种您要的均衡器；
2. 滑动调节杆可自定义该均衡的值；调节低音增强与3D音效的值
3. 点击手机返回键 ，保存设置；
4. 点击“重置”可以恢复默认均衡的值。

### 定时停止播放

音乐播放界面中，点击手机菜单键  > “定时停止播放”，选择时间。

### 仅WLAN时连网

更新歌曲信息时，仅在WLAN时连网更新。

## 视频

支持主流及高清视频播放，随身携带专业影院，随时尽享视觉盛宴。点触主屏幕“视频”图标进入视频播放。

- 播放控制 视频默认以宽屏形式播放，点触屏幕会显示播放控制。

播放/暂停视频	点触 ▶ 或   ，播放/暂停。
在视频任一位置播放	沿时间轴拖移播放调节滑块。
返回视频列表	正在播放视频时，点触屏幕(或点手机返回键⌂)弹出隐藏菜单栏 > 点击手机返回键⌂可返回视频列表；
视频亮度调节/旋转	点击手机返回键⌂，选择"☀️" 调节亮度：拖动滑柄调节亮度。 📺：旋转观看视频；手机竖向摆放时生效。
删除视频	在列表界面，按住视频缩略图 > 🗑️ > “确定”。

**注意：**拖动视频到垃圾桶直接删除视频。
- 更新媒体库 复制视频到 文档/存储盘/Video 目录下后，进入视频会自动更新。

**快捷方式：**在视频播放状态中，1、滑动屏幕上方三分之一处可以调节视频音量。2、滑动屏幕下方三分之一处可以调节视频进度。3、上下滑动屏幕可以调节亮度。



## 图库

MX为您提供方便的照片浏览。从主屏幕点触“图库”图标进入浏览照片或视频。



### 浏览照片

1. 点触所要浏览的相册；
2. 在照片缩略图列表中点触所要观看的照片，以全屏的形式显示照片；再次点触照片可进入照片的编辑状态；
3. 向左或向右快速滑动，可查看上一张或下一张照片；
4. 横向显示照片；  
侧向90度旋转MX，照片自动改变方向，横向显示，则会放大/缩小适合屏幕大小。
5. 在查看单张照片时，可以：
  - ① 放大照片局部显示                      双击您要放大显示的部分，再次双击可缩小。
  - ② 放大或缩小                                在屏幕上张开或合拢两个手指来放大或缩小小照片。
  - ③ 移动照片                                    照片被放大后，通过滑动向四周拖移照片。

### 分享

在全屏浏览照片时，点触照片 > “” > 点触照片（选中照片高亮，再次点触选择照片，取消）> “” 通过“邮件”发送；“” 通过“蓝牙”或“彩信”发送。

### 删除

在全屏浏览照片时，点触照片 > “” 删除；或点触照片 > “” > 点触照片（可选多张）> “” 删除。



### 裁剪

在全屏浏览照片时，点触照片 > “” 裁剪；蓝色框内为保留区域，外为裁剪区域，可调整四边蓝色框角来改变照片保留的范围 > 点触“无限制” 选择一个裁切比例 > “保存”。

### 更多

在全屏浏览照片时，点触照片 > “...”；

“旋转照片”：⌚ 向左旋转；⌚ 向右旋转；

“编辑照片”： 照片效果：无效果、负片冲印、色调分离、LOMO风格、胶片颗粒、鱼眼镜头、纪实、晕影和锐化； 照片调整：自动调整、亮度、饱和度、色调和涂鸭； 裁剪照片：修剪、拉直、旋转和镜像。

“详细信息”：可查看照片的标题、时间、宽度、高度、浏览模式、文件大小、路径；

“播放幻灯片”：照片以幻灯片方式播放；

“设为壁纸”：把当前照片设为壁纸。

## 相机

MX内置摄像头，让家人、朋友分享精彩照片，还可以录制视频短片。点触主屏幕“相机”图标进入拍摄功能。

### 拍照

点触正拍摄的画面选择对焦点，按下  图标则拍照。双击画面，放大缩小功能打开，滑动滑块可调节所需拍照画面的大小。

“主键” + “音量键”快速进入拍照模式。

### 前置/后置摄像头

点触  切换成前置摄像头，再次点触切换成后置摄像头。

在后置摄像头拍照模式下（当前按钮状态为  ），点击手机菜单键  ，打开设置：

- 拍照设置

可设置拍照照片的定位和照片的尺寸等。

拍摄模式

拍摄模式：正常、全景、笑脸和连拍四种；  
默认为“正常”模式；

ISO

自动、50、200、400、800 五种；

场景

自动、文字、夜晚、风景、微距五种模式；

白平衡

自动、荧光、日光和白炽灯 四种模式；

其他



记录位置：打开时，记录当时拍摄照片的地点（必须成功定位并打开位置功能，请参阅“设置”>“更多”>“位置服务”）；

宽动态：打开时在强烈的对比下让相机看到影像；

手势拍照：打开时，手或身体其他部位掠过红外传感器，自动拍照。

照片尺寸：有8M、5M、3M和1M可存储；

### 摄像

1. 开始录像，点触  >  。右上角显示录像时间；
2. 停止录像，点触  ；
4. 可以直接点触左下方的缩略图按钮（缩略图显示为最近摄像的图像）。

在后置摄像头摄像模式下，点击手机菜单键  $\dots$ ，打开设置：

- 摄像设置
  - 视频画质 分1080P、720P和480P 三种模式；
  - 场景 自动、文字、夜晚、风景和微距五种。
  - 白平衡 自动、荧光、日光和白炽灯 四种模式；

### 闪光灯

后置摄像头拍照模式：点触左上角  $\text{⚡}_A$ ，设置“自动”、“打开”、“关闭”。

后置摄像头摄像模式：点触左上角  $\text{⚡}_x$ ，设置“打开”、“关闭”。

### 浏览照片/摄像

- 从相机中直接观看照片/摄像：
  1. 在拍照/摄像预览模式下；
  2. 点触相机左下方缩略图按钮（缩略图显示为最近拍照/摄像的图像）；
  3. 全屏观看照片，在照片缩略图列表中点触所要观看的照片；  
向左或向右快速滑动，可查看上一张或下一张照片。

## 应用中心

由魅族开发者提供的各种丰富应用软件，依据最新、热门、推荐分类。3G或WLAN网络体验更畅快。点触主屏幕“应用中心”图标，进入应用中心界面。

### 应用排行

有“最新”、“热门”和“推荐”三个选项卡，点触进入查看软件列表，点触软件进入软件详情页面可进行下载安装、评论和分享等等功能。

- 最新软件 显示最新上架的软件；
- 热门软件 依软件下载次数进行排序，下载次数最多的排在最前面；
- 推荐 推荐的软件；

### 应用分类

按软件的功能进行分类，有“系统应用和工具”、“生活助理”、“音视频多媒体”等。

### 我的应用

查看、更新已下载软件的状态。

注意：下载的软件自动安装。

### 搜索

输入搜索的软件名称；出现搜索结果列表时，点触所需软件，可进入查看，点触软件可进行评论、安装。

## 地图



您可以使用地图来查找您的当前位置；查看实时交通情况、步行、公共汽车路线或汽车驾驶路线的详细指示。

您可以通过卫星图片或街道地图搜索到具有公里数的地址，就如同您在街上漫步。

如果您加入谷歌纵横，您可以查看您的地图，分享您的位置，并与其他朋友分享您的信息位置。 **注意：**地图并没有每个地方的信息。

### 打开地图并检视您的位置

在地图导航和搜索时您必须打开定位服务来搜索您的位置信息(参阅“设置” > “网络” > “网络定位”)。

- 使用地图定位服务 (GPS)  
你必须打开了定位服务，来查看地图上您的位置和使用您的位置，以寻找本地的资源。点触通知栏的GPS开关，开启“使用GPS卫星”，让手机确定您的位置，精确到街道级别。（全球定位系统工作时，您最好有一个清晰的空中视野）。
- 打开地图并查看您的位置  
点触主屏幕“地图”图标，点触  图标，在地图上蓝色圆点标注出您的当前位置。
- 移动地图  
用手指拖动地图。
- 放大和缩小地图  
触摸一个区域，张合手指或点触屏幕进行放大和缩小。
- 清除地图  
可以清除地图上已搜索的标记。  
在查看地图时，点击手机菜单键  > “清空结果”



### 获取位置的详细情况

您可以获取地图上该区域的地址和其他资料。信息量取决于位置。

- 获得有关位置的地址和其他细节  
按住地图上的某一位置或标记  
提示框被打开，里面有相关地址、街道缩略图（如果有可用的将显示）  
  
点触提示框，打开该位置查看更详细信息和一些快捷功能（如驾车路线等）

### 星标记位置

在您的手机 Google 地图或网页上，您可以点触地图上星标记快速进入您所搜索的位置，您还可以打开这些星标记位置的列表，快速在地图上查看他们。

- 开启和关闭星标记位置  
您可以在地图上任一位置上标记星号或详情
  1. 按住地图上一个位置或详情
  2. 点触提示框
  3. 点触右上角灰色的星星（或把金色的星星点触成灰色的）
- 查看标记星号的列表  
您可以打开您标记星号位置的列表，因此您可以快速转到地图上标记星号的位置。列表里包括您在手机地图或网页上已标记星号的位置在查看地图时，点击手机菜单键…（或点触上方▲图标）>“我的地点”>“加星标的地点”，列出您标记的地址，点触位置列表查看；点击手机菜单键…>“刷新”，更新列表。

### 寻找地点和场所

您可能从地图上搜索到您想知道的地点。也可以搜索某个场所浏览。

- 搜索地点
  1. 在查看地图时，点触下方菜单 > “🔍”
  2. 在搜索框内输入您要查找的位置。您可以输入地址、城市或商业机构或博物馆，例如，“北京博物馆”，当您输入信息，搜索框下方将会列出您以前搜索和热门搜索的列表，您可以点触选择适合的来搜索。
  3. 点触“搜索”

搜索结果以字母标记标签显示在地图上。

您可以点触一个包含标签的标记打开提示框，点触提示框，打开更多关于位置的信息，以及路线的选择。



### 使用路线

地图提供了交通路线、步行路线及行车路线。

- 获得路线

1. 在查看地图时，点触下方菜单 > “”

在第一个输入框内输入开始点（我的位置），在第二个输入框内输入您的终点站。或点触  图标打开“选择起点”快捷菜单，可选择我的当前位置，联系人中的地址或在地图上选择某个点

2. 点触“驾车 ”、“公共线路 ”或“步行线路 ”按钮

3. 点触“获取路线”

您的目的地的路线将出现在“路线列表”

**注意：**点击手机菜单键...> “起点和终点对调”。

中，您可以查看到您的线路或在地图上显示它们

当您已经完成，可以点击手机菜单键...> “清空结果”。

### 更改图层

Google地图默认打开街道地图。您还可以查看它的实时路况、卫星视图、地形、公交线路、纵横、我的地图。

- 查看地图、卫星或交通图层



点触下方菜单的 ，可选择“实时路况”、“卫星视图”、“地形”、“公交线路”、“纵横”、“我的地图”。它显示一个街道的名称街道地图，河流，湖泊，山脉，公园和其他功能。

卫星层使用的是相同的谷歌地球卫星的数据。卫星图像并不是实时的。谷歌地球获得的可用最佳图像，一般都是在1-3年间交通层提供的交通状况。

关于谷歌地图功能的更多信息，请参阅网上的谷歌地图。

并不是所有位置信息都支持地图图层或缩放功能。访问网上的谷歌地图了解更多图层信息。

### 本地搜索

点触下方菜单 > “”或点触上方  图标 > “本地搜索”，搜索本地餐馆、咖啡馆、酒吧、景点等。

### 加入纵横谷歌

点击手机菜单键...>“我的地点”或点触上方 ▲ 图标>“加入谷歌纵横”，允许将您的位置共享给您选择的好友及Google。

### 导航

点触上方 ▲ 图标>“加入谷歌纵横”，可以获取从A地到B地的地图路线。

### 位置记录

点触上方 ▲ 图标>“加入谷歌纵横”，利用谷歌地图的定位功能，自动记录行程。

## 文档



可以查看MX存储器中所有的文件和文件夹，还可以对文件及文件夹进行各种操作，如删除、复制等。点触主屏幕“文档”图标进入。

### 浏览

打开“文档”，点触文件夹可进入下一层目录。左边为快捷目录，点触左边的目录名直接进入；上方为当前所在路径。点触MX识别的文件，会自动调用相关的应用程序去打开，如点触音乐文件，MX自动开启音乐并播放。

**注意：**若上一次按主键由文档返回桌面，再次进入时显示上次退出时的位置。按返回键返回上一级目录。

### 编辑文件

可将文件复制或移动到其它文件夹中，同时可操作多个文件和文件夹。也可以修改文件名。进入文档后，点选文件右侧圆点选择所需要的文件，点触“” > “修改文件名”或“复制”、点触“”剪切；在返回的文档屏幕中，点触想要复制或移动到的位置，点触“保存”按钮即可。

### 发送

1. 打开“文档”，勾选所要发送的文件，可多选；
2. 点触“”，根据文件类型的不同，可以通过蓝牙、邮件或彩信方式进行分享。  
通过邮件分享：设置邮件账户之后，文件以邮件附件形式被发送；  
通过蓝牙分享：需要开启蓝牙并选择蓝牙设备进行发送。  
通过彩信分享：小于300k的联系人vCard、照片、音频或视频以彩信附件的形式被发送。（选单个文件时有效）

**注意：**文件夹是不能被分享的。

### 删除

1. 打开“文档”，勾选所要删除的文件或文件夹，可多选；
2. 点触“”，弹出删除对话框，点触“确定”。

**注意：**拖动文件到垃圾桶直接删除文件。文件或文件夹被删除将无法恢复。

### 新建文件夹

1. 打开“文档”，点击手机菜单键… > “新建文件夹”；
2. 键入文件夹名称，点触“确定”。

### 重命名文件或文件夹

1. 打开“文档”，勾选文件或文件夹 > “☰” > “修改文件名”；
2. 键入重命名文件或文件夹名称，点触“完成”；
3. 同时勾选多个文件或文件夹进行重命名，编辑文件夹名字，然后点触键盘“下一个”，当所有文件夹重命名完毕后，点触“完成”。

### 排序

文件可按名称或大小排序。

打开“文档”，点击手机菜单键… > “按时间排序”，再次点击手机菜单键… > “按名称排序”

## 日历

在日历中您可以查看日历和设定事件提醒，点触主屏幕“日历”图标进入日历。

查看当天、每日、每月的所有事件

点触左上方日期显示按钮 ▲ 切换显示模式：月、周、日。

月模式：显示本月内有的事件。



周模式：显示本周内的所有事件。

日模式：将按12小时制（如已关闭“使用24小时格式”，可参阅“设置”>“日期和时间”>“使用24小时格式”）的方式以列表形式排序显示所有事件，方便快速浏览；向上或向下滚动列表浏览所选日期内所有事件，向左或向右滑动列表，浏览前一天和后一天的所有事件。

事件

- 添加事件
  1. 点触 + > 新事件；
  2. 设定事件：
    - 标题、提醒时段、重复方式、提醒方式、位置、说明、邀请对象、我的状态。
  3. 点触“完成”。
- 删除事件
  1. 点触选定日期，然后在当天列表中点触要删除的事件；
  2. 进入 查看详情 > “🗑”，弹出确认框，点触“确定”。
- 编辑事件
  1. 点触选定日期，然后在当天列表中点触要编辑的事件；
  2. 进入 查看详情 > “✏”；
  3. 完成后点触“完成”。

搜索事件

1. 点击手机菜单键 ；点触  返回日历模式；
2. 在搜索事件输入框中输入关键字，点触键盘右下角的“搜索”，匹配的搜索结果将以列表形式显示(点触搜索事件框右侧“全部”按钮,选择搜索时间段)。

**注意：**在搜索框输入状态时，点触右侧  图标可进行语音识别搜索(需设置相应的Google语言)。

## 设置

点触...> “设置”，可设置账户、常规设置。

- 显示日历
  - 系统日历 默认使用nobody@localhost.localdomain；
  - Flyme日历 用户注册的Flyme帐户；
  - 联系人生日 显示联系人生日日历；
  - 默认日历 选择默认的帐户日历同步。
- 提醒
  - 弹出式通知 打开时，有通知自动弹出；
  - 默认提醒时间 提醒时间设置；
  - 一周开始日 可设置为星期六、星期日或星期一，默认按语言区域设置。

## 刷新





更新日历设置。

## 便笺

便笺用于随意的记事备忘，点触主屏幕“便笺”图标进入。

您可以在便笺列表中看到每条便笺的前部分内容，点触某条便笺可查看详细内容。

### 新建便笺

1. 点触屏幕“+”进入新建便笺输入状态；
2. 输入需记录的内容；  
A 字号与颜色；  画笔与颜色；  橡皮擦  
点触 ，插入图片，可从“照相机”，“图库”，“文档”中选择；还可以更换便笺背景的颜色。
3. 点击手机返回键 ，自动保存。

### 修改便笺内容

1. 在查看便笺详细内容界面；
2. 点触便笺内容任意一处，当出现输入光标时，可以移动光标删除或增加文字；
3. 点击手机返回键 ，自动保存。

### 删除便笺内容

1. 在查看便笺详细内容界面；
2. 按住便笺缩略图 > “”；
3. 弹出删除对话框，点触“确定”。

**注意：**拖动便笺到垃圾桶直接删除便笺。

### 分享便笺和导出

打开一个便笺，点击手机菜单键  > 可以通过“蓝牙分享”、“邮件分享”或“短信分享”，点触“导出到图库”把所编辑的便笺导出至图库。



## 时钟

点触主屏幕“时钟”图标进入。可以查看时间，设置闹钟，秒表和定时器。

点触  > 设置闹钟：

- 添加闹钟

您可以设定多个闹铃提醒。

1. 点触 + > 添加“新闹钟”；

2. 设置闹钟：

时间 设定闹钟提醒时间；

重复 设置闹铃重复响铃的时间，默认为“永不”，可多选；

铃声 选取闹铃响起时播放的声音；“自定义铃声”可通过把声音文件拷到  
存储盘\Ringtones所得；

贪睡 再次响铃的间隔时间，有5-30分钟可选择；

标签 为闹铃添加描述文字，会在闹钟响时显示标签内容；

删除闹钟 删除当前闹钟。

3. 点击手机返回键 ，保存设置；

- 编辑闹铃

点触  > “编辑”，“测试闹铃”，或“删除”闹铃。

- 打开闹铃

点触闹铃列表右侧开关，点亮时闹铃打开。

- 设置

点触  > “设置”

静音模式下闹铃响 打开时，手机处于静音模式时，闹铃仍会响；

振动 打开时，手机闹铃带振动；

再次提醒 设置再次提醒的时间；

物理按键功用 设置物理按键在闹铃启动时的功用：“无”、“暂停响铃”  
和“关闭闹钟”。

闹钟音量 设置闹钟音量，向左滑动控杆，声音变小，向右滑动，  
声音变大；

点触  > 设置秒表；点触“开始”开始计时，点触“计次”记下记录；点触“复位”清零。

点触  > 设置定时器；设置定时的时间。

## 录音机

点触主屏幕“录音机”图标进入。可查看到录音的数据：备忘录，通话录音和语音留言。

### 开始和停止录音

点触  按钮，开始录音；

点触  按钮，停止录音；

录音文件自动存放在存储盘/Recorder目录下。

### 暂停录音

点触  按钮，录音被暂停，再次点触，继续录音。

### 重命名录音



当录音操作完成后，勾选录音，点触 [1] > 输入文件名 > “保存”

### 发送录音文件

当录音操作完成后，勾选录音 > 点触  ，可通过“彩信”发送录音文件。

### 播放录音文件

点触列表中的录音文件，直接播放。

或选中录音文件，点触  图标，开始播放；点触  ，播放暂停；可调节播放点进行播放。

### 通话录音

列表中显示通话时的录音文件。

### 语音留言

列表中显示语音留言文件。

## 计算器

您可进行加、减、乘、除的基本运算。点触主屏幕“计算器”图标进入。点触加，减，乘，除等按钮进行计算操作。

**C** : 清除显示的数字。

 : 点触切换到科学运算符；再次点触切换到数学计算器

## 设置

您可以自定义MX的设置，如：设定铃声、日期与时间，还可以设置其他的特定操作。  
点触主屏幕“设置”图标进入。

### 个性化

可在屏幕空白位置添加相应项目：“小部件”、“主题”、“动态壁纸”、“图库壁纸”、“系统壁纸”。

#### 小部件

可添加部件，有便笺、联系人、日历、搜索、资讯与天气；点触插件拖至下方屏幕菜单即可；

#### 主题

有系统默认和自安装的第三方主题；

#### 动态壁纸

点触“动态壁纸”菜单>“设置壁纸”；

#### 图库壁纸

点触“图库壁纸”菜单(从“图片/视频”中读取)  
>“设置壁纸”；

#### 系统壁纸

点触“壁纸”菜单（从系统自带中读取），可将系统自带图片设置为待机壁纸和桌面壁纸。

### WLAN

开启，WLAN网络打开；

### 蓝牙

MX采用蓝牙技术以无线方式连接到其他蓝牙设备并与其进行数据交换、通话或远程控制。  
点触“关闭/打开”蓝牙打开/关闭。开启后，点触“搜索设备”搜索周围的蓝牙设备。  
在搜索到的设备中选择所要配对的设备，再输入PIN码，点触确认配对完成。

**注意：**手机可能与其它一些设备不兼容，并且蓝牙连接可能会受到周围环境影响。

### 网络

#### • 移动数据

打开时，可以GPRS拨号。

#### • 流量限制

自定义用户数据流量的使用情况。

#### • 数据漫游

打开时，漫游时连接到数据服务。

#### • APN接入点

可以从网络运营商或服务提供商处获得接入点名称。

任何通过GPRS 分组数据连接进行的数据传输都需要按照网络运营商制订的收费标准支付相应的费用。

#### • 网络模式

自动切换2G/3G网络，此功能打开时，可以使用3G网络（需要SIM卡支持）。

- 电话优先  
仅针对2G网络。
- 网络运营商  
您可以选择当地的网络运营商接入服务, 如果您手动选择一个网络, 当网络不可用时, MX通知控制面板显示“没有服务”, 此时您不能使用网络。把网络设置为自动搜索时, MX将自动搜寻到可用的网络。
- 便携式热点  
将您手机的移动数据连接通过便携式WLAN热点分享。
- PPPoE设置  
设置PPPoE的用户名和密码。
- VPN  
设置和管理VPN
- 网络定位  
使用无线网络  
打开时, 允许应用程序使用来自WLAN或移动网络的数据确定您的大致位置。
- 使用GPS卫星  
检查使用手机的全球定位系统 (GPS) 卫星接收机进行定位。

## 显示

- 显示  
屏幕自动翻转  
开启, 旋转手机时部分应用程序自动改变显示方向;
- 屏幕待机  
设置屏幕待机时间, 超过设定值后显示屏自动黑屏, 手机休眠。为了获得最佳的电池性能, 可选最短待机时间。不建议将待机时间设置过长, 这样会迅速耗尽电池电量且对屏幕有损。
- 亮度  
自动调节亮度  
打开时, 手机根据环境光线自动调整屏幕亮度。
- 亮度  
拖动滑动条, 屏幕亮度随之变动。亮度越低, 越省电。
- 按键灯亮度  
拖动滑动条, 按键灯亮度随之变动。亮度越低, 越省电。

## 声音

- 声音  
点触静音开关, 除了媒体和闹铃外, 所有声音均设为静音。可打开/关闭手机振动。同时, 您可以设置振动和响铃、铃声渐强 (开启, 可使铃声由小变大。) 和铃声和提醒音量: 拖动音量滑块, 音量大小随着变动。
- 铃声和通知  
手机铃声  
设置来电铃声

- |        |                  |
|--------|------------------|
| 信息铃声   | 设置信息铃声           |
| 邮件通知   | 设置邮件铃声           |
| 日历通知   | 设置日历提醒铃声         |
| 其他通知   | 设置其他通知铃声         |
| • 系统   |                  |
| 拨号键盘声音 | 开启，使用拨号键盘时播放按键音效 |
| 虚拟键盘声音 | 开启，使用虚拟键盘时播放按键音效 |
| 屏幕锁定声音 | 开启，解锁屏幕时播放音效     |
| 拍照快门声音 | 开启，拍照时播放音效       |
| • 同轴输出 |                  |
| 同轴输出   | 开启，音频将从手机输出      |

## 账户

- |        |  |
|--------|--|
| 帐户名称   | 显示登录的Flyme账户名称                               |
| 音乐会员   | 魅族在线音乐服务                                     |
| 数据与同步  | 通过Flyme账户同步联系人、便笺、日历、信息和通话记录、设置及其他           |
| 帐户余额   | 当前账户的剩余金额和交易明细，可通过支付宝、财付通或充值卡充值，或在Flyme账户间转账 |
| 允许查找手机 | 打开时，可设置查找手机当前的位置；                            |
| • 其他账号 | 可添加其他类型的账号                                   |

**注意：**有关Flyme的详情请参阅魅族官网 [www.meizu.com](http://www.meizu.com)

## 安全

- |        |  |
|--------|--|
| 密码锁定   | 创建个人的解锁密码，防止手机被人擅自使用。<br>1. 输入至少4个数字来创建密码；<br>2. 再次输入您的数字进行确认<br>3. 点触“确定”；<br>如果您不想改变手机的无保护状态，请点触“C”。 |
| SIM卡锁定 | 1. 锁定SIM卡 启用时需要输入PIN码才能使用手机；<br>2. 更改SIM卡PIN 须先确认旧的PIN才能更改PIN；   |
| 设备管理器  | 勾选时，启用指定服务器的安全政策。  |

**注意：**需要先激活有此功能的应用程序，例如登录meizu邮箱。

- 权限与凭证

信任程序	允许应用访问联系人和短信的程序；
受信任的凭据	显示受信任的CA证书；
从存储设备安装证书	从存储设备安装加密的证书；
清除凭据	清除所有内容的凭证存储并重置其密码。

## 存储

- 设置

默认USB存储	打开时，每次手机与计算机连接后，都自动打开“USB存储模式”。
清除用户数据	清除手机上的所有数据（不会清除存储盘中的数据）；
格式化存储盘	永久删除存储盘上的内容。
内部存储容量/USB存储器	内部系统和USB存储器的总容量及所使用的存储量，包括应用程序、可用空间；

## 语言和键盘

为您手机上所使用的语言和屏幕上的键盘进行配置，包括已经添加到您字典中的字。

- 语言

设置手机使用语言，可选择“中文(简体)”、“中文(繁體)”、“English”

- 键盘

可配置输入法。

## 日期和时间

设定日期和时间的显示偏好。可以通过两种方式设置系统时间：网络自动获取、手动设置。

自动设置	打开时，自动获取网络提供的日期值和时间值。
选择时区	点触可手动设置时区。
设置日期	“自动”按钮关闭时有效。点触可手动设置系统日期。
设置时间	“自动”按钮关闭时有效。点触可手动设置系统时间。
使用24小时格式	打开时，以24小时制格式显示。
选择日期格式	点触选择您需要的显示日期格式。

## 辅助功能

触摸时振动	打开时，按返回键和菜单键时振动；
呼吸灯	打开时，有未接电话、短信/邮件或第三方消息提示时闪动；
CPU性能调节	可选择“性能优先”、“性能均衡”、“省电优先”三种状态；

- 开发人员选项

USB调试

打开时，连接USB后启用调试模式；

保持唤醒状态

打开时，充电时屏幕不会休眠；

允许模拟地点

打开时，允许开发人员模拟手机目前所处的位置以供测试。

#### 关于手机

包括：设备名称、系统更新、状态消息、法律信息、型号、软件版本、基带版本、序列号、IMEI。



## 其它

### 疑难解答

在使用电话过程中出现问题，请参照下列内容解决。如果问题仍然存在，请联系您的销售商或登陆魅族网。在魅族网[www.meizu.com](http://www.meizu.com)中可以查找到用户常见问题。

#### 出现输入PIN

输入正确PIN密码。如果您不知道密码，请与网络服务供应商联络。

#### 开机时屏幕出现请输入PUK码

三次输入PIN码错误后您的SIM卡(或SIM卡)将会被锁住，要解锁，您必须输入PUK码。

#### 不能发送信息

请检查网络信号是否正常。

#### 出现没插SIM卡

确认SIM卡安装正确。检查SIM卡是否正常工作，其可能有缺陷或出现故障。如果是这样，请交付网络服务供应商解决。

#### 显示不在服务区，网络故障

检查信号强度。如果无网络信号，您可能处于网络盲区。请移至其它地区接收信号。

#### 声音质量差，回音或有噪声使得通话困难

挂断电话，再次拨号，网络服务供应商可能为您转接一条通话质量较好的线路。

#### 待机时间变短

所在地信号较弱，手机长时间寻找网络所致。在您不想接听电话时，请临时关机；或者电池使用时间过长，电池使用寿命将至，需更换新电池。

#### 手机不能开机

检查电池或充电。

## 注意事项

为了提升手机性能，减少无线电辐射，降低电池耗电量并确保安全的操作，请遵从以下指示：

如何正确使用手机：

1. 请将手机及其部件和配件放在儿童触摸不到的地方。
2. 请保持手机干燥，将其放置在干燥通风的环境下充电。切勿用化学制品、清洗剂或清水来清洗手机，以及避免雨水、湿气和含有矿物质液体腐蚀电子电路板。
3. 切勿试图私自拆装手机。如有问题，请联络魅族售后服务或当地的魅族认证店。
4. 切勿将手机存放在过热或过冷的地方。高(低)温会缩短电子器件的寿命和毁坏电池，允许使用环境为-10°C~55°C。
5. 切勿扔放、敲打或强烈震动手机，导致内部电路板损坏。
6. 若手机进水，请确保其关机状态，切勿私自打开手机后盖。应及时将手机送到当地魅族认证店检测或返厂维修；请勿将其放入任何加热设备（如干燥机、微波炉等）进行烘干。
7. 切勿自行维修任何产品。若手机或其任何部件不能正常工作，应及时咨询魅族售后服务，或将手机送到当地的魅族认证店检测或返厂维修。
8. 当手机使用过长时间后，例如长时间通话、手机充电和浏览网页等，此时手机可能开始有轻微发热，这是正常现象，并不是手机本身有故障，请勿担心。
9. 手机具有内置天线，请勿损坏或未经授权修改天线，造成设备效能减弱以及SAR值超过建议的范围。
10. 请勿在手机上放置重物或是用力挤压手机，以避免损坏手机或造成屏幕的显示失真。

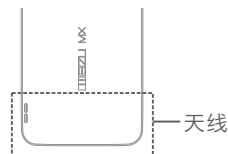

手机安全和备份：

本设备支持互联网连接及其他连接方式。如同计算机一样，连接时有可能会遭到病毒、恶意信息或应用程序，以及其他有害内容的侵袭。请在打开信息、接受连接请求、下载内容以及接受安装请求前先确保其来源可靠。请备份好手机中存储的重要信息，以防丢失。

电池使用

1. 切勿尝试打开手机后壳取出或维修电池。本产品包锂离子聚合物电池。若未正确处

理，可能会有起火或燃烧的危险。请勿将电池拆开、外部短路接触、将电池置于过高或过低的温度（保持在-10°C到55°C之间），以及请勿将电池丢弃到火中或作为普通垃圾处理。

2. 请格外小心保持电池或设备的干燥，远离水或其他液体，以免造成短路。

请遵循相关法律法规，不要在以下环境使用手机：

1. 如加油站、化学仓库附近等存储有易燃易爆油气或化学品的环境，严禁使用手机。
2. 医院手术室、急诊室、深切治疗部等场所，为避免干扰医疗仪器工作，请勿使用手机。
3. 乘坐飞机时，请遵循航空安全规定，关闭您的手机。
4. 行车时，为保护您及他人安全，请勿使用手机。
5. 雷雨天气时，为避免雷击事故，请勿在室外使用手机。
6. 手机充电时，请勿使用手机贴近脸部拨打电话。
7. 请遵守在任何环境里明确禁止使用手机的相法律规定。

配件使用注意事项

1. 请您将所有的配件（如SIM卡或USIM卡、电源适配器等）放置于儿童接触不到的地方，以免发生危险。
2. 由于手机配件不具有防水性能，请保持所有配件干燥。
3. 切断任何配件的电源时，应正确拔出插头，切勿拉扯电源线。

交通安全

据研究证实，开车时用手机会分散注意力，非常危险。请遵循以下指示：

1. 如果您想要在车内使用手机，请安装专为此用途设计的免提车载设备。
2. 请确保您的手机和免提车载设备不会阻碍车内的任何安全气囊或其它安全仪器的操作。

无线电波辐射的安全预防措施

1. 避免在金属结构附近使用您的设备（例如建筑2的钢筋）。
2. 避免在强烈电磁来源的附近使用设备，例如微波炉、声音喇叭、电视和收音机。
3. 只能使用原厂制造商所核准的配件，或不含任何金属的配件。

4. 使用非原厂制造商所核准的配件，可能会违反您当地的无线电波辐射指导方针，因此避免使用该类配件。

#### 无线电波辐射 (RF) 讯号

移动电话是一个无线电的收发机，它是以前不超过电磁波辐射能量上限值而设计制造的。此上限值是一套全面准则中的一部分，制定了一般大众的电磁波能量辐射容许值。这些准则是由独立科学研究单位经过详尽和定期性的评审后所设立的标准。这些标准包含许多安全值，以确保任何年龄或健康状况的使用者的人身安全。

移动电话的辐射标准是采用一种称为电磁波能量吸收比值 (Specific Absorption Rate, 或 SAR) 的计量单位量度。依据此机型移动电话的准则，SAR上限值为2.0 W/kg每10g\*。

测试SAR值时，是依照标准测试程序，并采用正常使用姿势，以移动电话的最大输出功率来测试各种频率。虽然SAR是以最大功率所测得，但实际上移动电话在一般情况下使用时，SAR远低于此最大值。因为移动电话的设计具备多重输出功率，而输出功率是足以达至基站所要求的程度。一般而言，距离基站愈近，输出功率则愈小。

#### SAR信息

此型号移动设备符合有关无线电波辐射的国际规范。

SAR标准值2.0 W/Kg；送测产品M031实测电磁辐射比吸收率(SAR)最大值为0.131W/Kg，M032实测电磁辐射比吸收率(SAR)最大值为0.145W/Kg，符合国家标准GB21288-2007的要求。请放心使用。

经实验认证合格的射频移动设备，非经许可，公司或用户均不得擅自变更频率、加大功率或变更原设计的特性及功能。



射频移动设备的使用不得影响飞行安全及干扰通信；经发现有干扰现象时，应立即停用，并改善至无干扰时才能继续使用。

\* 比吸收率可能因国家或地区、测试环境、网络频段以及测试单体的不同而有所差异，使用手机附件和配件也可能导致不同的比吸收率。

## 附表

## 有毒有害物质或元素声明

根据中华人民共和国《电子信息产品污染控制管理方法》的相关规定和要求，魅族公司对其所生产及销售的MX手机中，有毒有害物质或元素按部件分类，声明如下。

有毒有害物质或元素名称及含量标志						
部件名称	有毒有害物质或元素					
	铅(Pb)	汞(Hg)	镉(Cd)	六价铬(Cr(VI))	多溴联苯(PBB)	多溴二苯醚(PBDE)
PCBA 及 组件	×	○	○	○	○	○
外 壳	○	○	○	○	○	○
电 池	×	○	○	○	○	○
包装附件	○	○	○	○	○	○
○：表示该有毒有害物质在该部件所有均质材料中的含量均在SJ/T 11363-2006 标准规定的限量要求以下。						
×：表示该有毒有害物质至少在该部件的某一均质材料中的含量超出SJ/T 11363-2006 标准规定的限量要求。						
 在中华人民共和国境内销售的电子信息产品必须标识此标志，标志内的数字代表在正常使用状态下的环保使用期限。 (不含电池)						
 电池的标识为5年。						