

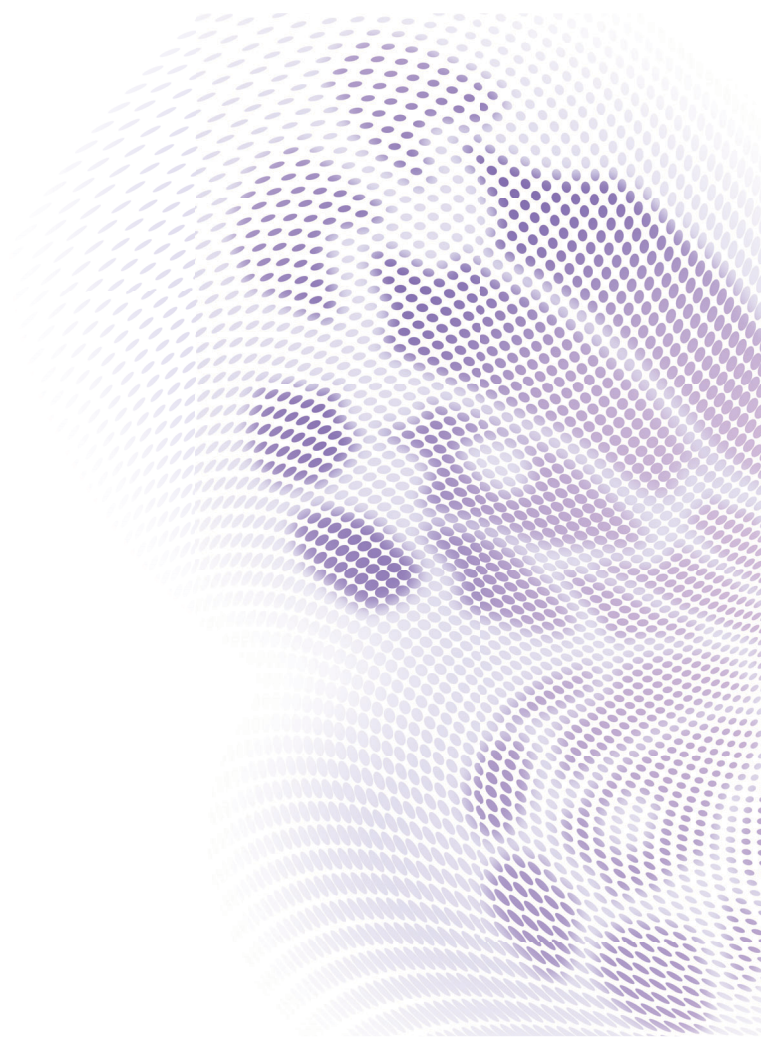

MX813ST
数码投影机
用户手册



目录

重要安全说明.....3

简介.....7

投影机特点.....7

物品清单.....8

投影机外观视图.....9

控制装置和功能.....10

安装投影机.....14

选择位置.....14

获取首选的投影图像大小.....15

连接.....18

连接电脑或显示器.....19

连接视频源设备.....21

操作.....25

启动投影机.....25

调节投影图像.....26

使用菜单.....28

投影机安全.....29

切换输入信号.....31

放大并搜索细部.....32

选择宽高比.....32

优化图像.....34

创建自己的开机画面.....37

设置演示计时器.....38

遥控翻页操作.....39

隐藏图像.....39

冻结图像.....40

在高海拔环境中使用.....40

调节声音.....40

个性化投影机菜单显示.....41

通过 LAN 环境控制投影机.....42

关闭投影机.....46

直接关机.....46

菜单操作.....47

维护.....59

维护投影机.....59

灯泡信息.....60

故障排除.....66

规格.....67

外形尺寸.....68

吊顶安装.....68

壁挂安装.....69

时序表.....71

保修及版权信息.....74

重要安全说明

您的投影机经过设计和测试，符合最新信息技术设备的安全标准。然而，为确保安全使用本产品，按本手册中提及和产品上标记的说明进行操作是至关重要的。

安全说明

1. 请在使用投影机之前阅读本使用手册。妥善保存本使用手册以备日后参考。

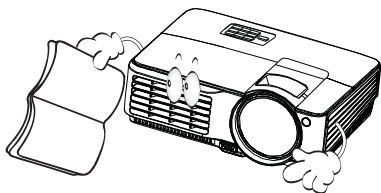

2. 在使用过程中请不要直视投影机镜头。强光束可能会损害眼睛。

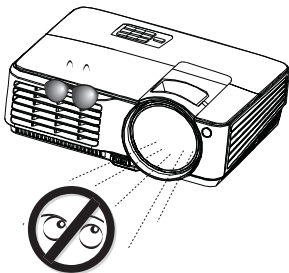

3. 仅让专业技术人员进行维修。

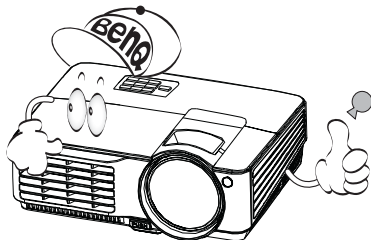

4. 投影机灯泡亮起时，请切记要打开镜头快门或取下镜头盖。

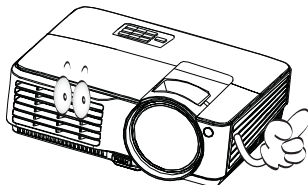

5. 在某些国家，电源电压不稳定。本投影机在 100 到 240 (伏特) 的交流电源电压范围内可以正常运行，但是电压波动超过 ± 10 伏特在电源电压可能波动或断电的区域，建议您通过电源稳压器、电涌保护器或不间断电源 (UPS) 来连接投影机。

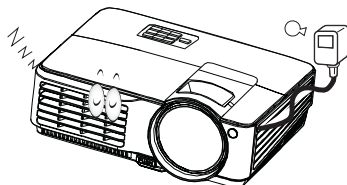

6. 投影机工作时，切勿用任何物体阻挡投影镜头，否则会造成物体受热、变形甚至起火。

安全说明 (续)

7. 工作期间灯泡的温度极高。更换灯泡前应等待大约 45 分钟以便让投影机冷却下来。

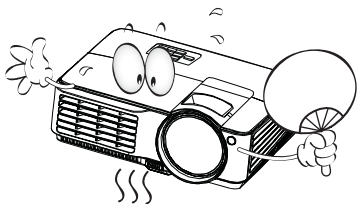

8. 不要使用超过额定使用寿命的灯泡。在少数情况下，使用超过额定寿命的灯泡可能导致灯泡破裂。

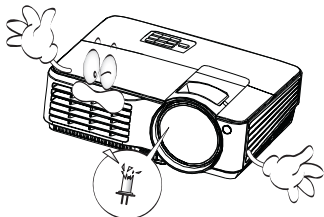

9. 在没有拔掉投影机电源之前，切勿更换灯泡或其他任何电子元件。

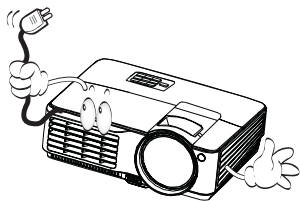

10. 切勿将投影机置于不稳的车子、架子或桌子上。投影机可能跌落，遭受严重损坏。

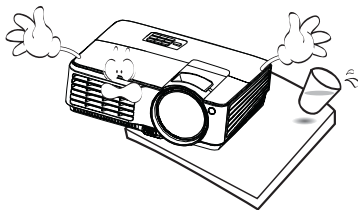

11. 切勿自行拆卸本投影机。机身内部含有危险的高电压组件，万一接触人体时可能会造成电击死亡。用户唯一可维修的部分是灯泡，灯泡有其自己的护盖。在任何情况下，您都不可以打开或卸下其它护盖。请有资格的维修人员维修。

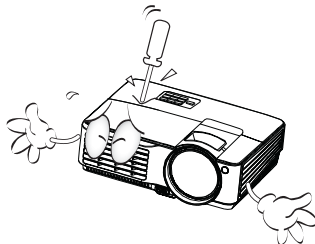

12. 当投影机在运行时，您可能会感觉到热气和气味从通风栅中排出。这是正常现象而不是产品的生产缺陷。

安全说明 (续)

13. 请勿将投影机置于以下任何环境中。
- 通风不佳或狭窄的空间。请至少离墙 50 厘米，并确保投影机周围空气流通。
 - 温度过高的地方，如窗户紧闭的汽车内。
 - 过度潮湿、有灰尘或烟雾的地方，这样会污染光学元件，缩短投影机使用寿命并使图像变暗。

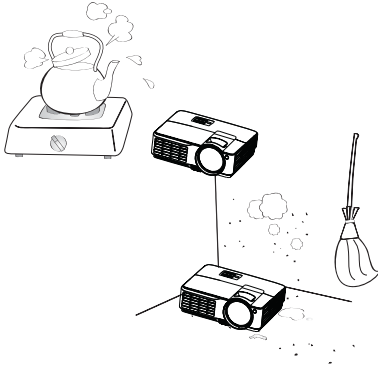

- 火警附近的地方。
- 环境温度高于 40° C / 104° F 的位置。
- 海拔高于 3000 米 (10000 英尺) 的位置。

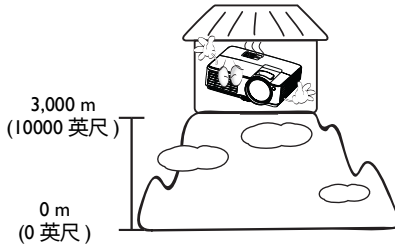

14. 切勿堵塞通风孔。
- 切勿将投影机放置在毯子、衬垫或其它柔软物体的表面上。
 - 切勿用布或其它物体覆盖投影机。
 - 切勿在投影机附近放置任何易燃品。

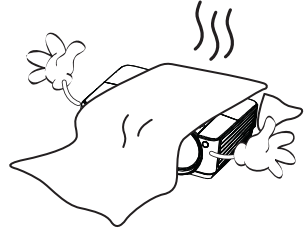

如果通风口严重受阻，投影机内部过高的温度可能会引起火灾。

15. 使用过程中应始终将投影机置于水平面上。
- 切勿在左右倾斜角度大于 10 度或前后倾斜角度大于 15 度时使用投影机。使用投影机时，如果未完全水平放置，可能会导致灯泡出现故障或损坏。

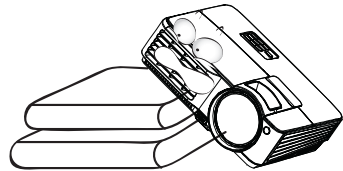

安全说明 (续)

16. 请勿垂直竖立投影机。这样会导致投影机倾倒，引起人身伤害或投影机损坏。

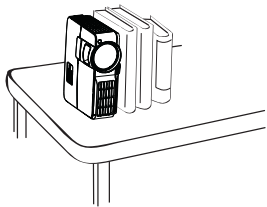

17. 切勿踩踏投影机或在投影机上面放置任何物体。因为这样可能会导致投影机损坏，还可能造成意外及人身损害。

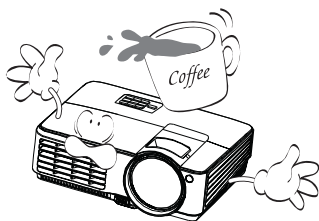

18. 切勿在投影机附近或投影机上面放置液体。液体如果溅入投影机内可能导致投影机无法正常工作。如果投影机已被溅湿，请从墙壁插座拔掉投影机的电源线，然后致电 BenQ 投影机授权服务中心，请求维修投影机。

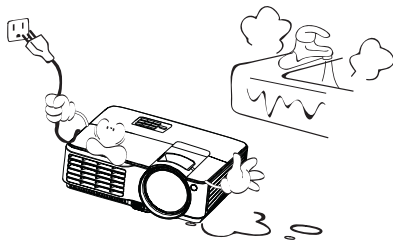

19. 本产品可以安装在屋顶上以便吊装投影。



请使用 BenQ 的天花板悬挂安装套件来安装投影机并确保投影机已安装牢固。

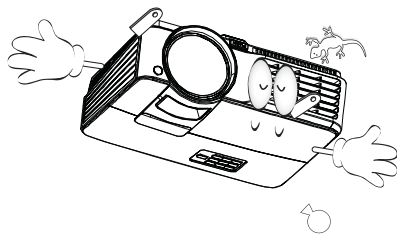

简介

投影机特点

此投影机集成了高性能的光学引擎投影技术和用户友好的设计以提供高可靠性和易用性。

此投影机具有下列特点。

- HDMI
 - LAN 控制功能
 - 支持 3D 功能
 - 可调的音频输出
 - 墙面颜色校正功能可在不同预设颜色表面进行投影
 - 快速自动搜索可提高信号检测速度
 - 可选的密码保护功能
 - 3D 色彩管理可按您的喜好进行色彩调节
 - 可选快速冷却功能，能缩短投影机冷却时间
 - 演示计时器使您能更好地控制演示时间
 - 数码梯形失真校正，可校正失真变形的图像
 - 为数据 / 视频显示提供可调节的颜色平衡控制
 - 高亮度投影灯泡
 - 多语言屏显 (OSD) 菜单
 - 可切换到正常和经济模式以降低功耗
 - 支持分量视频 HDTV (YPbPr)
 - 功耗在待机模式下小于 1W
 - 短投射镜头，当投影机和屏幕之间距离较短时，也可投影出较大图像
-  • 投影图像的亮度与使用环境的照明条件和所选输入信号对比度 / 亮度设置有关，并与投影距离成比例。
- 灯泡亮度将随时间的推移而下降，在灯泡制造商的技术规范内可能有变化。这是正常现象和可预见的状态。

物品清单

请小心打开包装，并检查是否包含下列所有物品。如果缺失任何物品，请与购买本投影机的经销商联系。

标准附件

☞ 随本投影机提供的附件适用于您所在的地区，可能与手册上图解中所述的不同。

* 包修卡只在部分特定地区提供。详细信息请咨询经销商。

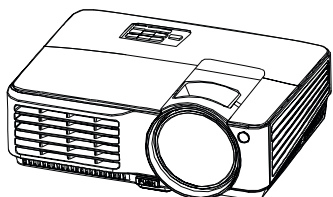

投影机

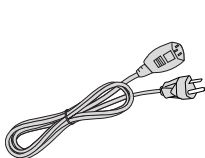

投影机

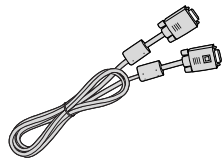

VGA 线缆



快速使用手册



使用手册光盘



包修卡*

☞ 使用遥控器之前，请先拉出塑料片。



附有电池的遥控器



可选附件

1. 备用灯泡组
2. 天花板悬挂安装套件
3. 软手提包
4. RS232 线
5. 壁挂安装套件
6. 防尘网

投影机外观视图

前面 / 上面

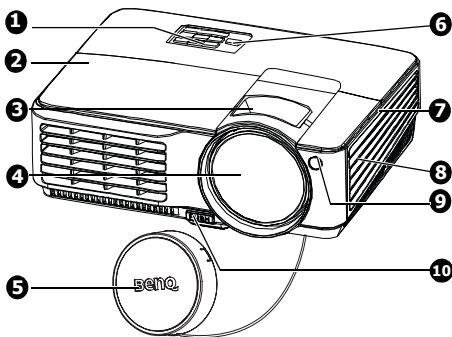

后面 / 底部

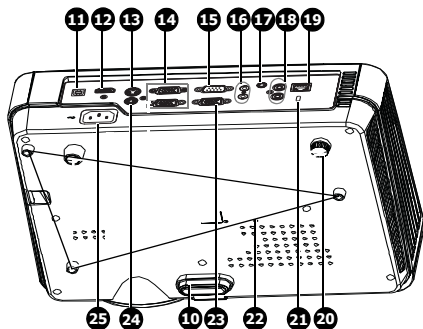

1. 外部控制面板（参见第 10 页的“投影机”了解详细信息。）
2. 灯泡盖
3. 调焦环
4. 投影镜头
5. 镜头盖
6. 顶部红外线遥控传感器
7. 通风口（排出热空气）
8. 扬声器
9. 前部红外线遥控传感器
10. 快速调整脚座按钮
11. USB B 型插口
12. HDMI 输入插口
13. S- 视频输入插口
14. RGB (PC)/ 分量视频 (YPbPr/ YCbCr) 信号输入插口
15. RS-232 控制端口
16. 音频输入插孔
17. 音频输出插孔
18. 音频（左 / 右）输入插孔
19. RJ45 LAN 输入插口
20. 后调节支脚
21. Kensington 防盗锁插槽
22. 吊顶安装孔
23. RGB 信号输出插口
24. 视频输入插口
25. AC 电源线插口

控制装置和功能

投影机

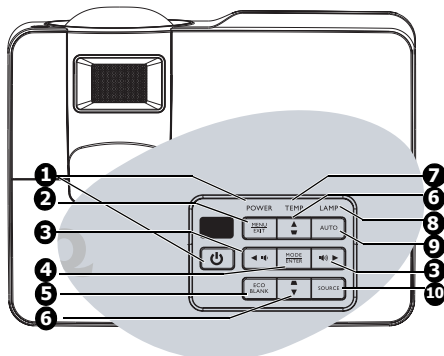

1. 电源 / 电源指示灯

在待机模式和运行模式之间切换投影机。有关详情，请参阅第 25 页的“启动投影机”。

投影机操作时指示灯会亮起或闪烁。有关详情，请参阅第 65 页的“指示灯”。

2. MENU/EXIT

打开屏显 (OSD) 菜单。返回到之前的屏显菜单，退出并保存菜单设置。

3. 音量 / 箭头按键 (/ 向左、 向右)

调节音量大小。

当显示屏显 (OSD) 菜单时，#3 和 #6 键用作方向箭头，可选择所需的菜单项和进行调整。有关详情，请参阅第 28 页的“使用菜单”。

4. MODE/ENTER

选择可用图像设置模式。有关详情，请参见第 34 页的“选择图像模式”。

5. ECO BLANK

按 Eco Blank (Eco 空屏) 按钮将图像关闭一段时间，从而使灯泡功率最多降低 70%。再按一次可恢复图像和声音。有关详情，请参见第 39 页的“隐藏图像”。

6. 梯形失真校正 / 箭头键 (/ 向上、 / 向下)

手动校正因投影角度而产生的扭曲图像。有关详情，请参见第 27 页的“校正梯形失真”。

激活所选的屏显 (OSD) 菜单项。有关详情，请参见第 28 页的“使用菜单”。

7. 温度指示灯

如果投影机温度太高，则指示灯会亮起红色。有关详情，请参见第 65 页的“指示灯”。

8. 灯泡指示灯

显示灯泡的状态。当指示灯亮起或闪烁时，表示灯泡出了问题。有关详情，请参见第 65 页的“指示灯”。

9. AUTO

自动为所显示的图像确定最佳图像时序。有关详情，请参见第 27 页的“微调图像清晰度”。

10. SOURCE

显示信号源选择条。有关详情，请参见第 31 页的“切换输入信号”。

安装投影机

我们希望您使用 BenQ 投影机时有愉快的体验，因此我们需要提醒您这些安全事项，以防生命财产受到损害。

如果您要将投影机安装到天花板上或墙壁上，我们强烈建议您使用正确装配的 BenQ 投影机天花板悬挂安装套件或壁挂安装套件，以确保投影机安装牢固和安全。

如果您使用非 BenQ 品牌的投影机安装套件，会有安全风险，投影机可能会因不合适的附件或使用错误的规格或长度的螺丝，导致投影机从天花板或墙壁上掉下来。

您可以向 BenQ 投影机经销商购买 BenQ 投影机天花板悬挂安装套件或壁挂安装套件。BenQ 建议您还要购买一个独立的 Kensington 兼容安全锁，并将其安全连接到投影机上的 Kensington 锁槽和安装支架的底座上。此举在安装支架变松时可以提供第二层锁住投影机的保护。

遥控器

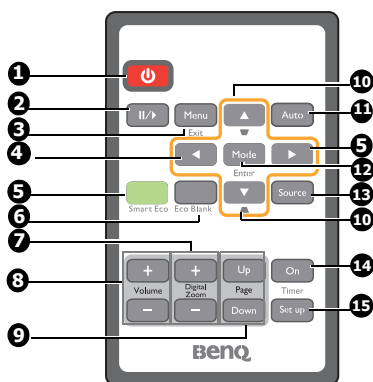

1. 电源

在待机模式和运行模式之间切换投影机。有关详情，请参见第 25 页的“启动投影机”和第 46 页的“关闭投影机”。

2. II/III 影像冻结

冻结投影图像。有关详情，请参见第 40 页的“冻结图像”。

3. Menu/Exit

打开屏显 (OSD) 菜单。返回到之前的屏显菜单，退出并保存菜单设置。有关详情，请参见第 28 页的“使用菜单”。

4. ◀ 向左 / ▶ 向右

当显示屏显 (OSD) 菜单时，#5 和 #10 键用作方向箭头，可选择所需的菜单项和进行调整。有关详情，请参见第 28 页的“使用菜单”。

5. Smart Eco

显示灯泡模式选择条（正常 / 省电 / 智能省电）。

正常：这是默认设置（100% 亮度）

省电：70% 灯泡功耗。

智能省电：根据内容的亮度，灯泡功耗在 30% 到 70% 之间变化。

6. Eco Blank

按 Eco Blank 按钮将图像和声音关闭一段时间，从而使灯泡功率最多降低 70%。再按一次可恢复图像和声音。有关详情，请参见第 39 页的“隐藏图像”。

7. Digital Zoom 键 (+, -)

放大或缩小投影图像大小。有关详情，请参见第 32 页的“放大并搜索细部”。

8. Volume +/-

调节音量大小。有关详情，请参见第 40 页的“调节声音”。

9. Page Up/Down

当通过 USB 连接到 PC 时，向上翻页 / 向下翻页箭头。有关详情，请参见第 39 页的“遥控翻页操作”。

10. 梯形失真校正 / 箭头键 (◀ / ▶ 向上、▲ / ▼ 向下)

手动校正因投影角度而产生的扭曲图像。有关详情，请参见第 27 页的“校正梯形失真”。

11. Auto

自动为所显示的图像确定最佳图像时序。有关详情，请参见第 26 页的“自动调整图像”。

12. Mode/Enter

选择可用的图像设置模式。有关详情，请参见第 34 页的“选择图像模式”。

激活所选的屏显

显示 (OSD) 菜单项目。有关详情，请参见第 28 页的“使用菜单”。

13. Source

显示信号源选择条。有关详情，请参见第 31 页的“切换输入信号”。

14. Timer On

根据计时器设置激活或显示屏显示计时器。有关详情，请参见第 38 页的“设置演示计时器”。

15. Timer Setup

直接输入演示计时器设置。有关详情，请参见第 38 页的“设置演示计时器”。

红外线 (IR) 遥控传感器位于投影机的前面。握住遥控器时，必须与投影机的红外线遥控传感器保持 15 度以内的正交角度，以便正常发挥功能。遥控器和传感器之间的距离不得超过 8 米 (约 26 英尺)。

遥控器和投影机上的红外线传感器之间不能有任何会阻挡红外线光束的障碍物。

• 从前部操控投影机

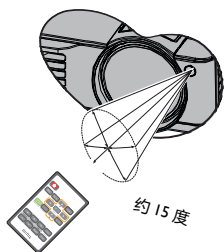

• 从后部操控投影机

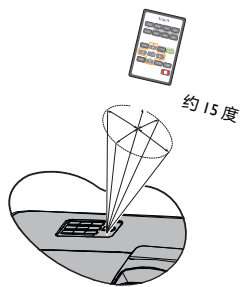

更换遥控器电池

1. 拉出电池盒。

 请按图中指示进行操作。要拉出电池盒时，推下并握住固定门锁。

2. 将新电池插入电池盒。请注意，电池正极应面向外。
3. 将电池盒推入遥控器。



• 避免过热和过湿。

- 如果电池放置不正确可能会损害电池。
- 只能使用电池制造商推荐的相同或同类电池进行更换。
- 根据电池制造商的说明处理旧电池。
- 切勿将电池丢入火中。这样可能有爆炸的危险。
- 如果电池用尽或您将长时间不用遥控器，请将电池取出以防发生电池漏液损坏遥控器。

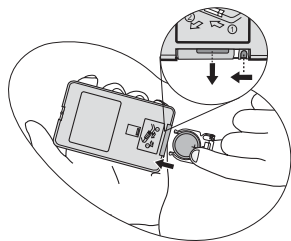

安装投影机

选择位置

您可以根据您的房间布局或个人喜好来决定使用哪种安装配置。要考虑屏幕的大小和位置、合适电源插座的位置，以及投影机和其他设备之间的位置和距离等因素。

投影机可按以下表示的四种安装配置方法进行安装：

1. 桌上正投

选择此位置时，投影机位于屏幕的正前方。这是放置投影机的最常用方式，安装快速并具移动性。

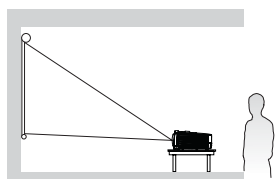

2. 吊装正投

选择此位置时，投影机倒挂于屏幕正前方的天花板上。

您可以向经销商购买 Ben Q 投影机天花板悬挂安装套件来讲投影机悬挂在天花板上。

打开投影机后，在 **系统设置：基本 > 投影机位置** 菜单中设置**吊装正投**。

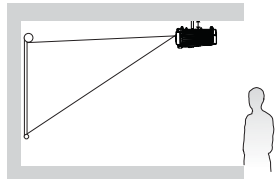

3. 桌上背投

选择此位置时，投影机位于屏幕的正后方。

请注意，这时你需要一个专用的投影屏幕。

打开投影机后，在 **系统设置：基本 > 投影机位置** 菜单中设置**桌上背投**。

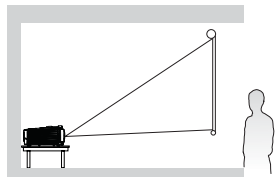

4. 吊装背投

选择此位置时，投影机倒挂于屏幕正后方的天花板上。

请注意，此安装位置需要一个专用的投影屏幕和 BenQ 投影机天花板悬挂安装套件。

打开投影机后，在 **系统设置：基本 > 投影机位置** 菜单中设置**吊装背投**。

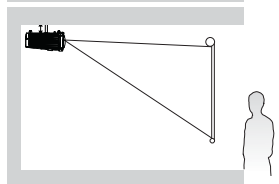

获取首选的投影图像大小

投影机镜头至屏幕的距离、缩放设置（若有）和视频格式都会影响到投影图像的大小。

投影机应该始终置于水平位置（如平置于桌面上），并与屏幕的水平中心垂直（90 度直角方向）。这样可防止因投影角度（或投影到有角度的表面上）而产生的图像扭曲。

如果投影机为倒挂式安装，必须将其倒置安装，从而使其在稍微向下的角度方向投影。

您可以从第 17 页的图解中看到，此种投影会导致投影图像的底部边缘与投影机的水平面有一个垂直偏移。当投影机是倒挂式安装时，则是指投影图像的顶部边缘。

当投影机距屏幕越远，投影图像则越大，垂直偏移也相应增大。

在确定屏幕和投影机位置时，您需要考虑投影图像的大小和垂直偏移的尺寸，这与投影距离成比例。

BenQ 为您提供了一个屏幕尺寸表，帮助您确定投影机的理想位置。有两个尺寸需要考虑，一个是与屏幕中心的垂直水平距离（投影距离），另一个是投影机与屏幕水平边缘的垂直偏移高度（偏移）。

如何利用给定的屏幕尺寸来确定投影机位置

1. 选择屏幕尺寸。
2. 请参阅第 17 页的表并在标有“**屏幕尺寸**”的左栏内找到屏幕尺寸最佳匹配值。使用该值，从此行往右查看，在标有“**到屏幕的距离**”的栏内可找到与屏幕对应的平均距离。这就是投影距离。
3. 在同一行中再往右查看，然后标注“**垂直偏移 (毫米)**”值。这将决定相对于屏幕边缘最终垂直偏移值的投影机放置位置。这将决定相对于屏幕边缘最终垂直偏移值的投影机放置位置。
4. 本投影机的推荐位置是垂直对准屏幕的水平中心，离屏幕的距离由上述步骤 2 确定，偏移由上述步骤 3 中的数值确定。

例如，如果您使用此投影机且屏幕为 150- 英寸，则平均投影距离为 1860 mm，垂直偏移为 291 mm。

如何利用给定的距离来确定建议的屏幕尺寸

当您购买投影机后，想要了解适合于您房间的屏幕尺寸时，可以采用此方法。

最大屏幕尺寸要根据您房间的可用空间来决定。

1. 测量投影机与您想要放置屏幕位置之间的距离。这就是投影距离。
2. 请参阅第 17 页的表，在标有“**到屏幕的距离**”的屏幕栏内找到与您的尺寸最匹配的平均距离。确认距离测量值介于平均距离值左右两侧的最小和最大距离之间。
3. 从这行往左查看，找到该行所列相应的“**屏幕尺寸**”。此值就是投影机在该投影距离的投影图像尺寸。
4. 在同一行中再往右查看，然后标注“**垂直偏移 (毫米)**”值。这将决定相对于投影机水平面的最后屏幕放置位置。

例如，如果您使用此投影机且测量的投影距离为 3.0 m (3000 mm)，则“**到屏幕的距离**”栏中最接近的匹配值为 3090 mm。查看此行显示，您需要一个 250 英寸的屏幕。

如果您将投影机置于不同的位置（建议的位置），您必须将其向下或向上倾斜以将图像置于屏幕的中央。在这些情况下，某些图像将出现变形。使用梯形失真校正功能校正图像的变形。有关详情，请参阅第 27 页的“**校正梯形失真**”。

投影尺寸

计算合适投影位置前，有关本投影机镜头尺寸中心点请参阅第 68 页的“外形尺寸”。

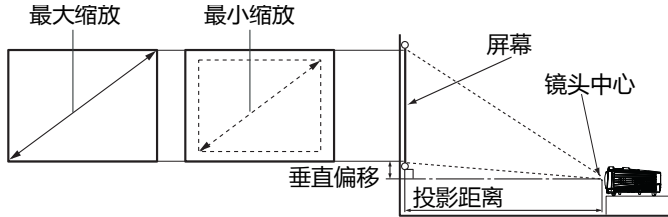

屏幕尺寸				到屏幕的距离 (毫米)	垂直偏移 (毫米)
对角线		W (毫米)	H (毫米)		
英寸	毫米				
40	1020	810	610	500	39
60	1520	1220	910	740	85
80	2030	1630	1220	990	131
100	2540	2030	1520	1240	177
150	3810	3050	2290	1860	291
200	5080	4060	3050	2480	405
250	6350	5080	3810	3090	520
300	7620	6100	4570	3710	634

由于光学元件的差异，在这些数字中有 3% 的容差。BenQ 建议，如果您要将投影机固定安装在某个地方，要先使用这台投影机作实际测试，确认投影尺寸和距离，并参考其光学性能之后再做安装。这会帮助您找到最适合的安装位置。

连接

当连接信号源至投影机时，须确认：

1. 进行任何连接前关闭所有设备。
2. 为每个信号来源使用正确的信号线缆。
3. 确保电缆牢固插入。

- ☞ 在底下所示的连接中，部分电缆可能不包括在此投影机的包装内（请参阅第 8 页的“物品清单”）。您可以在电器商店购得您所需要的电缆。
- 有关连接方法的详情，请参阅第 19-24 页。

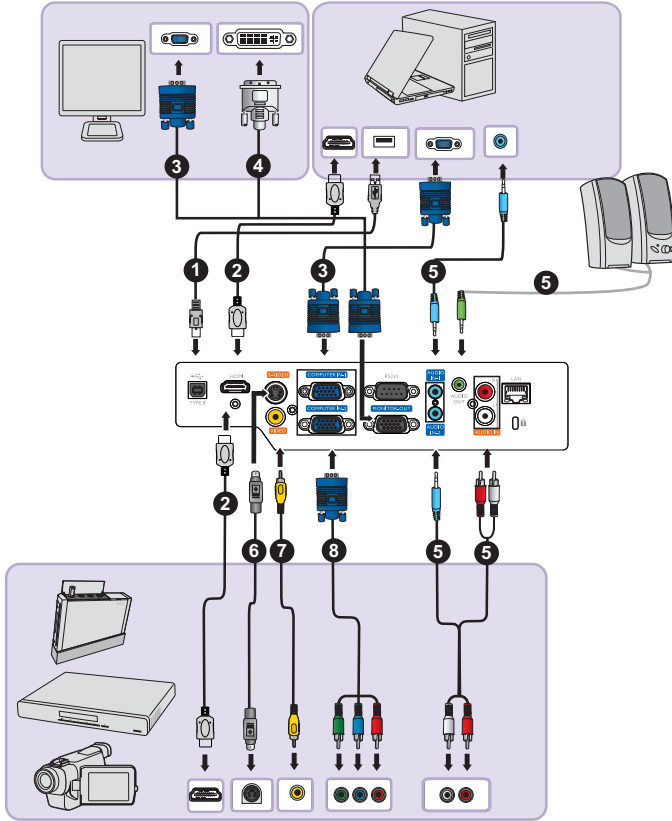

1. USB 线	5. 音频线
2. HDMI 线	6. S-视频线
3. VGA 线缆	7. 视频电缆
4. VGA - DVI-A 线	8. 分量视频 -VGA (DSub) 适配器线缆

连接电脑或显示器

连接电脑

此投影机既可以连接到 IBM 兼容计算机，也可以连接到 Macintosh 计算机。如果连接到较旧版本的 Macintosh 电脑，则需要 Mac 适配器。

将投影机连接到笔记本电脑或台式计算机（使用 VGA）：

1. 使用提供的 VGA 电缆，将一端连接到电脑的 D-Sub 输出插口。
2. 将 VGA 线的另一端连接到投影机上的 **COMPUTER IN-1** 或 **COMPUTER IN-2** 信号输入插口。
3. 如果您要在演示过程中使用投影机的扬声器，请将合适的音频线一端连接到计算机的音频输出插孔，另一端连接到投影机的 **AUDIO IN-1** 或 **AUDIO IN-2** 插口。当连接来自计算机的音频输出信号时，请平衡音量调整条以获得最佳音效。
4. 若需要，可以使用另一条合适的音频线，将其一端连接到投影机的 **AUDIO OUT** 插口，将另一端连接到外部扬声器（不提供）。

连接完成后，可用投影机的屏显 (OSD) 菜单来控制音频。有关详情，请参见第 49 页的“音频设置”。

当连接了 **AUDIO OUT** 插口时，内置扬声器被静音。

将投影机连接到笔记本电脑或台式计算机（使用 HDMI）：

1. 准备一条 HDMI 线，将其一端连接到计算机的 HDMI 插口。
2. 将线缆的另一端连接到投影机上的 HDMI 插口。

-  许多笔记本在连接到投影机时并未打开其外接视频端口。通常，按组合键 [FN] + [F3] 或 CRT/LCD 键可接通 / 关闭外接显示器。在笔记本电脑上找到标示 CRT/LCD 的功能键或带显示器符号的功能键。然后同时按下 [FN] 和标示的功能键。请参阅笔记本电脑的说明文件以找到其组合键的功能。
- 传输速度和图像质量因本地网络带宽和网络使用情况不同而存在差异。

连接显示器

如果要在显示器及屏幕上同时播放演示，您可按以下说明将投影机上的 **MONITOR-OUT** 信号输出插口连接到外部显示器。

将投影机连接到显示器：

1. 将投影机连接到电脑，如第 19 页的“连接电脑”中所述。
2. 使用合适的 VGA 线（仅提供一条），将其一端连接到视频显示器的 D-Sub 输入插口。
如果显示器配有 DVI 输入插口，则将 VGA - DVI-A 线缆的 DVI 一端连接到视频显示器的 DVI 输入插口。
3. 将线缆的另一端连接到投影机上的 **MONITOR-OUT** 插口。

-  仅当输入信号来自 **COMPUTER IN-1** 或 **COMPUTER IN-2** 插口时，**MONITOR-OUT** 插口的输出信号才能工作。当投影机通电时，来自 **MONITOR-OUT** 插口的输出信号视来自 **COMPUTER IN-1** 或 **COMPUTER IN-2** 插口的输入信号而定。

连接视频源设备

您仅需使用上述连接方法之一将投影机连接到视频信号源设备，但每种方法提供不同的视频质量。请从您的投影机与视频源设备两者都有的插口中选用匹配的连接方式，如下所述：

端子名称	端子外观	参考	图像质量
HDMI	HDMI 	第 22 页的“连接 HDMI 源设备”	最佳
分量视频	COMPUTER 	第 23 页的“连接分量视频信号源设备”	较好
S- 视频	S-VIDEO 	第 24 页的“连接 S- 视频 / 复合视频信号源设备”	良好
视频	VIDEO 		正常

连接 HDMI 源设备

此投影机提供一个 HDMI 输入插口，可以将其连接到 HDMI 源设备，如 DVD 播放机、DTV 调谐器、显示器或笔记本电脑。

HDMI (高清多媒体接口) 支持通过一条线缆在诸如 DTV 调谐器、DVD 播放机等兼容设备与显示器之间传输未压缩的视频数据。它能够提供纯粹的数码视听体验。

检查视频信号源设备，以确定它是否有一套未使用的 HDMI 输出插口可用。

- 如果有，您可继续此程序。
- 如果没有，您将需要重新评估可用于连接到设备的方法。

将投影机连接到 HDMI 源设备：

1. 选择一条 HDMI 线，将其一端连接到 HDMI 源设备的 HDMI 输出插口。将线缆的另一端连接到投影机上的 HDMI 信号输入插口。连接完成后，可用投影机的屏显 (OSD) 菜单来控制音频。有关详情，请参阅第 49 页的“音频设置”。
2. 将 HDMI 线的另一端连接到投影机上的 HDMI 插口。



- 在投影机打开并选择正确的视频源后，如果所选的视频图像未显示，请检查视频源是否已打开且正确运行。还需检查信号电缆是否已正确连接。
- 如果您通过投影机的 HDMI 输入将投影机连接到 DVD 播放机，且投影图像显示的色彩错误（这种情况极少），请将色彩空间改为 YUV。有关详情，请参见第 31 页的“更改色彩空间”。

连接分量视频信号源设备

检查视频信号源设备，以确定它是否有一套未使用的分量视频输出插口可用。

- 如果有，您可继续此程序。
- 如果没有，您将需要重新评估可用于连接到设备的方法。

将投影机连接到复合视频信号源设备：

1. 使用分量视频到 VGA (D-Sub) 适配器线缆，将带有 3 个 RCA 型连接器的一端连接到视频信号源设备的分量视频输出插口。使插头的颜色与插口的颜色相匹配；绿对绿，蓝对蓝，红对红。
2. 将分量视频的另一端连接到 VGA (D-Sub) 适配器线缆（带有一个 D-Sub 型连接器），该线缆连接到投影机上的 **COMPUTER IN-1** 或 **COMPUTER IN-2** 插口。
3. 如果您要在演示过程中使用投影机的扬声器，请将合适的音频线一端连接到设备的音频输出插孔，另一端连接到投影机的 **AUDIO IN-1** 或 **AUDIO IN-2** 插口。
4. 若需要，可以使用另一条合适的音频线，将其一端连接到投影机的 **AUDIO OUT** 插口，将另一端连接到外部扬声器（不提供）。

连接完成后，可用投影机的屏显 (OSD) 菜单来控制音频。有关详情，请参见第 49 页的“音频设置”。

当连接了 **AUDIO OUT** 插口时，内置扬声器被静音。



在投影机打开并选择正确的视频源后，如果所选的视频图像未显示，请检查视频源是否已打开且正确运行。还需检查信号电缆是否已正确连接。

连接 S- 视频 / 复合视频信号源设备

检查视频源设备，以确定它是否有一个未使用的 S- 视频 / 复合视频输出插口可用：

- 如果两个插口都有，使用 S- 视频输出插口进行连接，因为 S- 视频端子可比视频端子提供更好的图像质量。
- 如果只有其中一个输出插口，也可以继续执行此过程。
- 如果没有，您将需要重新评估可用于连接到设备的方法。

将投影机连接到 S- 视频 / 视频源设备：

1. 选择一条 S- 视频 / 视频线，将其一端连接到视频信号源设备的 S- 视频 / 视频输出插口。
2. 将 S- 视频 / 视频线的另一端连接到投影机上的 **S- 视频 / 视频** 插口。
3. 如果希望在演示时使用投影机扬声器，请准备好合适的音频线，将其一端连接到设备的音频输出插孔，将另一端连接到投影机的 **音频（左 / 右）** 插孔。
4. 若需要，可以使用另一条合适的音频线，将其一端连接到投影机的 **AUDIO OUT** 插口，将另一端连接到外部扬声器（不提供）。

连接完成后，可用投影机的屏显 (OSD) 菜单来控制音频。有关详情，请参见第 49 页的“音频设置”。

当连接了 **AUDIO OUT** 插口时，内置扬声器被静音。



在投影机打开并选择正确的视频源后，如果所选的视频图像未显示，请检查视频源是否已打开且正确运行。还需检查信号电缆是否已正确连接。

操作

启动投影机

1. 将电源线插入投影机 and 电源插座。上电后检查投影机上的**电源指示灯**是否亮橙色。



为避免潜在危险（如电击和火灾），设备只应使用原装附件（如电源线）。

- 如果在“系统设置：基本 > 运行设置”菜单中激活了直接开机功能，在连接电源线并通电后，投影机将自动开机。有关详情，请参见第 48 页“直接开机”。

2. 取下镜头盖。如果镜头盖保持关闭，它可能会因为投影灯泡产生的热量而导致变形。

3. 按投影机上的 **电源** 或按遥控器上的 **ON** 启动投影机。当投影机电源打开时，**电源指示灯**会先闪烁，然后常亮绿灯。

启动过程约需 10-20 秒钟。在启动的后面阶段，将显示启动标志。

（如有必要）使用调焦环 / 调焦杆调整图像清晰度。



如果投影机因之前的操作而未完全散热的话，投影机将在点亮灯泡前运转冷却风扇约 90 秒钟。

4. 如果是初次使用投影机，请按照屏幕上的说明选择 OSD 语言。

5. 如果出现输入密码提示，请按箭头按钮输入六位数密码。有关详情，请参见第 29 页“使用密码功能”。

6. 接通所有连接的设备。

7. 然后，投影机开始搜索输入信号。屏幕上显示目前正在扫描的输入信号。如果投影机未检测到有效信号，屏幕上将一直显示“**无信号**”信息，直至检测到输入信号。

您还可按投影机或遥控器上的 **SOURCE** 选择所需的输入信号。有关详情，请参见第 31 页“切换输入信号”。

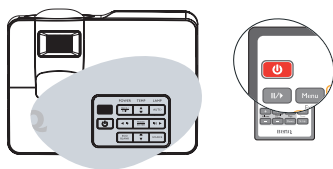
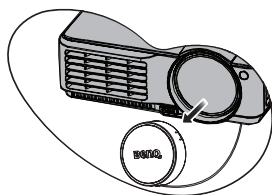
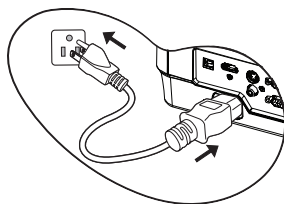

Language		
English	한국어	Hrvatski
Français	Svenska	Română
Deutsch	Nederlands	Norsk
Italiano	Türkçe	Dansk
Español	Čeština	Български
Русский	Português	suomi
中文(繁)	ไทย	Indonesia
中文(简)	Polski	Ελληνικά
日本語	Magyar	हिन्दी
العربية		
(Enter) Confirm	(MENU) Exit	

调节投影图像

调节投影角度

本投影机配备有一个快速调整脚座和一个后调整脚座。这些调节支脚可以调节图像的高度和投影角度。若要调整投影机：

1. 按快速调整脚座按钮并将投影机的前部抬高。一旦图像位置调整好之后，释放快速调整脚座按钮以将支脚锁定到位。
2. 旋转后调整脚座，对水平角度进行微调。要收回脚座，抬起投影机并按下快速调整脚座按钮，然后慢慢向下压投影机。接着按反方向旋转后调整脚座。

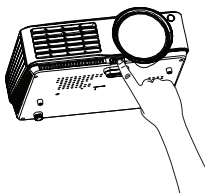

如果投影机放置于不平坦的物体表面或者屏幕与投影机之间未处于垂直方向，则会导致投影图像变成梯形。要校正此问题，详情请参阅第 27 页“校正梯形失真”。

- ⚠ 切勿在灯泡亮起时注视镜头。灯泡的强光可能会损坏您的眼睛。
- 按下调节器时请注意，因为调节器离热空气的排风口较近。

自动调整图像

在某些情况下，您可能需要优化图像质量。要达到此目的，按投影机或遥控器上的 **AUTO**。在 3 秒钟内，内置的智能自动调整功能将重新调整频率和脉冲的值以提供最佳图像质量。

- 只有在选择了 PC 信号（模拟 RGB）时才能使用此功能

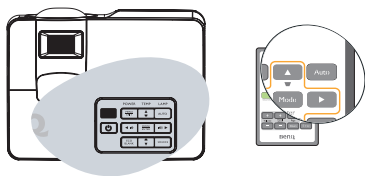

微调图像清晰度

旋转调焦圈以使图像聚焦。

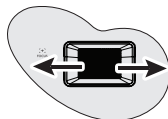
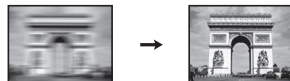

校正梯形失真

梯形失真是指投影图像的顶部或底部明显偏宽的情况。如果投影机与屏幕之间不垂直，则会发生这种情况。

要校正此情况，除调节投影机高度外，您还需按以下步骤之一，进行手动校正。

- 使用遥控器

按投影机或遥控器上的 **▼** / **▲** 显示梯形失真校正页面。按 **▲** 校正图像顶部的梯形失真。按 **▼** 校正图像底部的梯形失真。

- 使用屏显菜单

1. 按 **MENU/退出**，然后按 **◀** / **▶** 直到选中 **显示菜单**。
2. 按 **▼** 选中 **梯形失真校正**，然后按 **MODE/ENTER**。将显示 **梯形失真校正** 校正页面。
3. 按 **▲** 校正图像顶端的梯形失真或按 **▼** 校正图像底端的梯形失真。

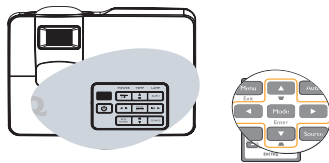

按下 **▲** / **▼**。

按下 **▼** / **▲**。

使用菜单

本投影机配备屏显 (OSD) 菜单功能，用于进行各种调节和设置。

以下是屏显菜单的概述。



下例介绍如何设置 OSD 语言。

1. 按投影机或遥控器上的 **MENU/ 退出** 打开屏显菜单。



3. 按 **▼选中语言**，再按 **◀/▶** 选择首选语言。



2. 使用 **◀/▶** 高亮显示**系统设置：基本** 菜单。



4. 按投影机或遥控器上的 **MENU/ 退出** 两次 * 可退出并保存设置。

* 第一次按将返回主菜单，第二次按可关闭屏显 OSD 菜单。

投影机安全

使用安全线缆锁

投影机必须安装在安全的地方，以防被盗。否则，可以购买锁（如 Kensington 锁）来保护投影机的安全。投影机的后部有一个 Kensington 锁槽。有关详情，请参阅第 9 页的项目 21。

Kensington 安全线缆锁通常包括钥匙和锁。有关的使用方法，请参阅锁的文档。

使用密码功能

出于安全目的和保护授权使用，本投影机包括了一个设置密码安全的选项。密码可通过屏显 (OSD) 菜单设置。

 **警告：**如果激活开机锁定功能之后时常忘记密码，会很不方便。您可以在此手册中写下使用的密码，将手册置于安全的地方以供日后参考。

设置密码

 一旦设置密码，除非每次投影机使用时输入正确密码，否则投影机将无法使用。

1. 打开屏显 (OSD) 菜单进入**系统设置：高级 > 安全设置**菜单。按 **MODE/ENTER**。将显示**安全设置**页面。
2. 选择**电源锁定**，再按**打开**选择 **◀/▶**。
3. 如右图所示，四个箭头键 (**▲**、**▶**、**▼**、**◀**) 分别代表 4 个数字 (1、2、3、4)。根据您要设置的密码，按箭头键输入六位密码。
4. 再次输入密码以确认新密码。
密码设置完毕后，屏显菜单将返回**安全设置**页面。



 **重要提示：**输入的数字在屏幕中显示为星号。预先或在密码输入后即在此写下该密码以备日后忘记时查看。

密码：_____

将此手册保存在安全处。

5. 如要退出 OSD 菜单，请按 **MENU/退出**。

如果您忘记密码

如果密码功能被激活，您在每次打开投影机时都需要输入六位数密码。如果密码输入错误，密码错误信息将显示三秒钟，如右图所示，然后显示**输入密码**信息。您可重试输入另一个六位数密码，或者如果您未在此手册中记录密码，且完全忘了密码，可使用密码恢复程序。有关详情，请参阅第 30 页 "[进入密码恢复程序](#)"。



如果您连续输入 5 次错误密码，投影机会立即自动关闭。

进入密码恢复程序

1. 长按投影机或遥控器上的 **AUTO** 3 秒钟。投影机屏幕上显示编码数字。
2. 写下该数字然后关闭投影机。
3. 请向本地的 BenQ 服务中心获取帮助以对该数字进行解码。可能要求您提供购买文件的证据以证明您是投影机的授权用户。

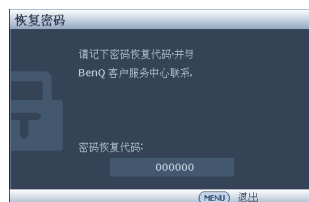

更改密码

1. 打开屏显 (OSD) 菜单进入 **系统设置：高级 > 安全设置 > 更改密码** 菜单。
2. 按 **MODE/ENTER**。将出现 **输入当前密码** 信息。
3. 输入旧密码。
 - 如果密码正确，将显示另一则 **输入新密码** 信息。
 - 如果密码不正确，将会显示密码错误的信息约三秒钟，然后显示 **输入当前密码** 要求您重试。您可以按 **MENU/退出** 取消修改或尝试其它密码。
4. 输入新密码。

! **重要提示：** 输入的数字在屏幕中显示为星号。预先或在密码输入后即在此写下该密码以备日后忘记时查看。

密码：_____

将此手册保存在安全处。

5. 再次输入密码以确认新密码。
6. 您已经为投影机成功指定了新密码。切记在下次启动投影机时输入新密码。
7. 如要退出 OSD 菜单，请按 **MENU/退出**。



禁用密码功能

如要禁用密码保护，请在打开 OSD 菜单系统后返回 **系统设置：高级 > 安全设置 > 电源锁定** 菜单（打开 OSD 菜单系统后）。再按 **◀/▶** 选择 **关闭**。显示“**输入密码**”消息。输入当前密码。

- 如果密码正确，屏显菜单将返回到 **安全设置** 页面，并在 **‘关闭’** 一行中显示 **电源锁定**。您在下次开启投影机时就不必输入密码了。
- 如果密码不正确，将会显示密码错误的信息约三秒钟，然后显示 **输入密码** 要求您重试。您可以按 **MENU/退出** 取消修改或尝试其它密码。

🔒 尽管密码功能被禁用，但您仍应保存好旧密码，以备需要重新激活密码功能时输入旧密码。

切换输入信号

投影机可同时连接到多个设备。但是，它一次只能显示一个全屏幕。启动时，投影机自动搜索可用的信号。

如果您要让投影机自动搜索信号，请确认**快速自动搜索**菜单中的 **SOURCE** 功能为**打开**（这是本投影机的默认设置）。

您也可以手动循环选择可用的输入信号。

1. 按投影机或遥控器上的 **SOURCE**。显示信号源选择栏。
2. 重复按 **▲/▼** 直到选中所需信号，然后按 **MODE/ENTER**。

检测到信号源后，所选信号源信息将在屏幕上显示数秒钟。如果有多个设备连接到投影机，请重复步骤 1-2 搜索其他信号。

 • 投影图像的亮度水平将根据在不同输入信号之间的切换进行调整。进行计算机数据（图形）简报时，因为大部分为静态影像的关系，所以其亮度会比大多数为移动影像（影片）的视讯来得亮。

• 输入信号类型将影响到图片模式的可用选项。有关详情，请参见第 34 页“选择图像模式”。

• 本投影机的原始的宽高比为 4:3。要获得最佳图像显示效果，应选择并使用以该分辨率输出的输入信号。如果使用任何其他分辨率，投影机将会根据宽高比设置进行比例调整，可能会导致图像失真或清晰度降低。有关详情，请参见第 32 页“选择宽高比”。

更改色彩空间

如果您通过投影机的 HDMI 输入将投影机连接到 DVD 播放机（这种情况极少），且投影图像显示的色彩错误，请将色彩空间改为 YUV。

1. 按 **MENU/退出**，然后按 **◀/▶** 直到选中 **SOURCE** 菜单。
2. 按 **▼** 高亮显示**色彩空间转移**，然后按 **◀/▶** 选择合适的色彩空间。

 此功能仅当使用 HDMI 输入插口时才可用。

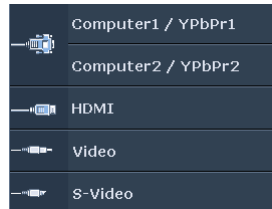

放大并搜索细部

如果您要显示投影图像的细部，则放大图像。使用方向箭头按钮移动图像。

- 使用遥控器
 1. 按**数码变焦 + / 数码变焦 -**显示缩放栏。
 2. 按**数码变焦 +**可将图像中心放大。重复按此键，直到图像尺寸符合您的需要。
 3. 使用投影机或遥控器上的方向箭头 (**▲**、**▼**、**◀**、**▶**) 移动图像。
 4. 要将图像恢复为原始大小，按 **AUTO**。您也可按 **数码变焦 -**。再按该键时，图像会进一步缩小直至恢复到原尺寸。
- 使用屏显菜单
 1. 按 **MENU/ 退出**，然后按 **◀ / ▶** 直到选中**显示菜单**。
 2. 按 **▼** 选中**数码变焦**，然后按 **MODE/ENTER**。将显示缩放栏。
 3. 重复上面 "使用遥控器" 一节中的步骤 2-4。如果您使用投影机控制面板，则继续执行下列步骤。
 4. 重复按投影机上的 **▲** 将图像放大至所需尺寸。
 5. 要浏览图像，按 **MODE/ENTER** 切换至平移模式，然后按方向箭头 **▲**、**▼**、**◀**、**▶** 在图像中进行浏览。
 6. 使用投影机或遥控器上的方向箭头 (**▲**、**▼**、**◀**、**▶**) 移动图像。
 7. 要缩小图像，按 **MODE/ENTER** 切换回放大 / 缩小功能，再按 **AUTO** 将图像恢复为原始大小。您也可反复按 **▼** 直到图像恢复为原始大小。

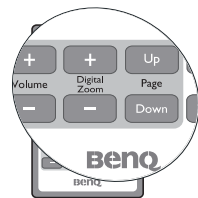

 图像只能在放大后才能移动。搜索细部时可以进一步放大图像。

选择宽高比

宽高比是图像宽度对图像高度的比例。多数模拟电视和电脑的宽高比为 4:3，这也是此投影机的默认值，而数字电视和 DVD 的宽高比通常则为 16:9 或 16:10。

随着数码信号处理的诞生，诸如本投影机等数码显示设备可动态拉伸图像，并以不同于图像输入信号的比例缩放输出的图像。

更改投影图像比例 (针对任何信号源)：

1. 按 **Menu/ 退出**，然后按 **◀ / ▶**，直至**显示菜单**被高亮显示。
2. 按 **▼** 高亮显示**宽高比**。
3. Press **◀ / ▶** 选择一个与视频信号格式相匹配且符合您的显示需求的宽高比。

选择宽高比

以下画面中，黑色部分是非图像显示区域，白色部分是图像显示区域。OSD 菜单可在那些未使用的黑色区域中显示。

1. **自动**：适当调整图像大小以在水平宽度或垂直宽度上与投影机的自然分辨率相匹配。这适用于非 4:3 或 16:9 输入的图像，而您又想在无需调整图像宽高比的情况下最大限度地使用屏幕。

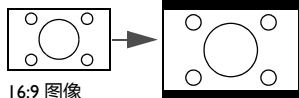
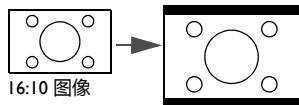

2. **原像**：图像以原始分辨率进行投影，尺寸调整为显示区域大小。对于分辨率较低的输入信号，与调整到全屏相比将显示较小的投影图像。如需要的话，您可调整缩放设置或将投影机向屏幕移动以增加图像大小。进行这些调整后，您可能还需要重调投影机的焦距。

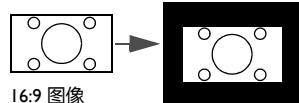

3. **4:3**：按比例决定图像，以 4:3 宽高比显示在屏幕中央。这最适合 4:3 的图像，例如电脑显示器、一般电视及 4:3 宽高比的 DVD 电影等，因为显示时不用再改变宽高比。

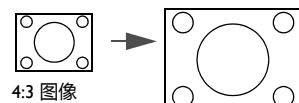

4. **16:9**：按比例决定图像，以 16:9 宽高比显示在屏幕中央。这最适合原来就是 16:9 的图像，例如高清电视等，因为它不用再改变宽高比。

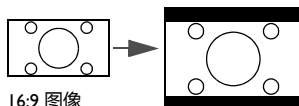

5. **16:10**：调整图像，使其在 16:10 屏幕上居中显示。这最适合原来就是 16:10 的图像，例如高清电视等，因为它不用再改变宽高比。

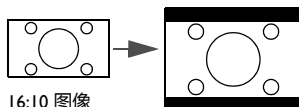

优化图像

选择图像模式

投影机有多个预定义的图像模式，您可根据操作环境和输入信号图像类型进行选择。

要选择适合您需要的操作模式，请按以下步骤进行。

- 重复按遥控器或投影机上的 **MODE/ENTER**，直到选中所需模式。
- 进入 **图片 > 图像模式** 菜单，按 **◀/▶** 选择所需模式。

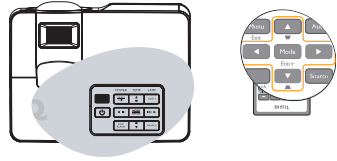

下面列出了图像模式。

1. **动态模式**：最大化投影图像的亮度。此模式适用于需超强亮度的环境，如在照明较强的室内使用投影机。
2. **演示模式（默认模式）**：专门为演示而设计的。在此模式下强调亮度。
3. **sRGB 模式**：不管亮度的设置为何，将 RGB 色彩纯度最大化以提供逼真的图像。它最适用于观看与 sRGB 兼容和适当校准的相机所拍摄的照片，以及观看电脑图形和制图应用程序，如 AutoCAD。
4. **影院模式**：适用于在较暗（微光）的环境中播放彩色电影、数码相机拍摄的视频短片或通过计算机播放的 DV，以获取最佳的观赏效果。
5. **用户 1 / 用户 2 模式**：恢复基于当前可用图像模式而定制的设置。有关详情，请参见第 34 页“设置用户 1 / 用户 2 模式”。

设置用户 1 / 用户 2 模式

如果当前可用图像模式并不适合您的需求，还有两种用户自定义的模式可用。您可以使用其中一种图像模式（**用户 1 / 用户 2** 除外）作为起始点并自定义该设置。

1. 按 **MENU/退出** 打开屏显 (OSD) 菜单。
2. 进入 **图片 > 图像模式** 菜单。
3. 按 **◀/▶** 选择**用户 1** 至**用户 2**。
4. 按 **▼** 选择**参考模式**。

 只有当**图像模式**子菜单项目中选择**用户 1** 或**用户 2** 时才能使用此功能。

5. 按 **◀/▶** 选择一种最接近您需求的图像模式。
6. 按 **▼** 选择要更改的子菜单项，并使用 **◀/▶** 来调整数值。有关详情，请参阅“[在用户模式下微调图像质量](#)”。
7. 所有设置完成后，选择**保存设置**，并按 **MODE/ENTER** 保存设置。
8. 将显示确认信息**设置已保存**。

使用墙面颜色

在投影表面为彩色（例如涂成白色以外的其它颜色的墙面）的情况下，**墙面颜色**功能可校正投影图像的色彩，避免信号源与投影图像的色差。

要使用此功能，进入 **显示 > 墙面颜色** 菜单，按 **◀/▶** 选择与投影表面最接近的颜色。有以下几种预先校准的颜色可供选择：**浅黄色、桃红色、浅绿色、蓝色和黑板**。

在用户模式下微调图像质量

当选择了**用户 1**或**用户 2**模式时，根据检测到的信号类型，您可以使用某些用户自定义功能。根据需要，您可以高亮显示这些功能，然后按投影机或遥控器上的 **◀/▶** 以调整这些功能。

调整亮度

设置值越高，图像越亮。设置越低，图像越暗。调节此控制器可使图像的黑色区域显示为黑色，从而可以看到暗区的细节。



调整对比度

设置值越高，对比度就越大。在之前调整亮度亮度设置后，使用此功能来设置峰值白色水平以匹配您选择的输入信号和观看环境。



调整色彩

设置越低，色彩饱和度就越低。如果设置过高，图像上的色彩将太强，会使图像不真实。

调整色调

设置值越高，图像越趋于红色调。设置值越低，图像越趋于绿色调。

调整锐度

设置值越高，图像越清晰。设置值越低，图像越柔和。

调整 Brilliant Color

此功能利用色彩处理新算法和系统级增强，在提高亮度的同时，使图像更加逼真，颜色更加鲜明。它能使视频和自然风景中常见的中间色调的图像亮度增加 50% 以上，从而投影出色彩逼真的图像。如果希望获得该等品质的图像，请选择**打开**。如果不需要，则选择**关闭**。

本投影机默认和建议选择为**打开**。如果选择了**关闭**，则不能使用**色温**功能。

选择色温

色温 * 设置的可用选项根据所选的信号类型而有所不同。

1. **冷色**：让图像显示带浅蓝的白色调。
2. **正常**：保持正常的白色调。
3. **暖色**：让图像显示带微红的白色调。

* 关于色温：

许多不同的色度在不同的情况下被视为是“白色”。显现白色的一个常见方法是“色温”。具有低色温的白色呈红白色。具有高色温的白色看上去含有更多的蓝色。

3D 色彩管理

在多数安装情况下，无需使用色彩管理，例如教室、会议室或有照明的休息室、或通过窗户引入自然光的房间。

只有在需要调节照明度的永久安装情况下，才需考虑使用色彩管理，例如长台会议室、阶梯教室或家庭影院。色彩管理提供色彩微调功能，按您的需求更精确地再现色彩。

只有在控制得当且可再现的观看条件下才能实现正确的色彩管理。您需要使用比色计（色光计）并提供一组适当的源图像来进行色彩再现。投影机不配备这些工具，但投影机经销商应能提供适当指导或有经验的专业安装人员。

色彩管理有六种（RGBCMY）色彩可供调节。选择了一种色彩时，您可根据喜好对其范围和饱和度单独进行调节。

如果您购买了包含各种色彩测试方案并可用于测试显示器、电视和投影机上的色彩呈现的测试碟，您可将碟上的任何图像投影到屏幕上，进入 **3D 色彩管理** 菜单进行调节。

调整设置：

1. 进入 **图片** 菜单，选中 **3D 色彩管理**。
2. 按 **MODE/ENTER**，将显示 **3D 色彩管理** 页面。
3. 选中 **原色**，再按 **◀/▶** 从红色、黄色、绿色、青色、蓝色或洋红中选择一种颜色。
4. 按 **▼** 使 **色调** 呈高亮显示，然后按 **◀/▶** 选择其范围。范围增大将包含组成成份中两种相近颜色比例加大的色彩。

有关色彩之间的关系，请参看右边的图示。

例如，如果选择红色并将其范围设置为 0，则只会选择投影图像中的纯红。如果增大范围，将包含与黄色相近的红色和与洋红相近的红色。

5. 按 **▼** 选中 **饱和度**，再根据您的喜好按 **◀/▶** 调整其值。每次调节的效果都会立即在图像上反映出来。

例如，如果选择红色并将其值设置为 0，则只会影响纯红的饱和度。

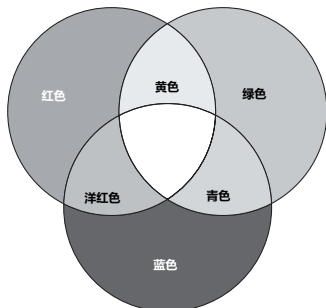



- 饱和度 是视频图像中该种颜色的量。设置越低，色彩饱和度就越低，若设置为 0 则将该颜色从图像中完全去除。如果饱和度过高，该色彩就会太强，显得不真实。
- 按 **▼** 选中**增益**，再根据您的喜好按 **◀/▶** 调整其值。您所选原色的对比度将为受到影响。每次调节的效果都会立即在图像上反映出来。
 - 重复步骤 3 到 6 调整其他色彩。
 - 确认您已经完成所有需要的调节。
 - 按 **MENU/退出** 退出并保存设置。

创建自己的开机画面

除了选择投影机预设的开机画面（BenQ 徽标、黑屏或蓝屏）外，您还可以将从计算机或视频源投影的图像设成开机画面。

- 从计算机或视频源投影您希望用作开机画面的图像。
 - 进入 **系统设置：基本 > MyScreen** 菜单，按 **MODE/ENTER**。
 - 显示一条确认消息。再按一次 **MODE/ENTER**。
 - 投影机正在处理图像时，显示消息“**屏幕捕获中 ...**”。请稍候。
 - 如果操作成功，屏幕上会显示消息“**捕获成功**”。捕获的图像保存成 **MyScreen**。
 - 如要查看作为开机画面的捕获图像，请在**系统设置：基本 > 开机画面**菜单中设置 **MyScreen**，然后重新启动投影机。
- 在极少数情况下，捕获操作可能失败。在此情况下，请改变目标图像。

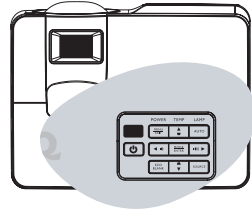

设置演示计时器

演示计时器可在屏幕上显示演示时间，有助于演示时更好地控制时间。请按以下步骤使用此功能：

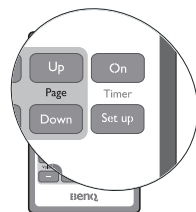

1. 按遥控器上的 **Timer Set up** 或进入**系统设置：基本 > 演示计时器**菜单，按 **MODE/ENTER** 显示**演示计时器**页面。
2. 高亮显示**计时器间隔**，然后按 **◀/▶** 决定计时器时间长度。时间长度可设置为 1 至 5 分钟，以 1 分钟为增幅，还可设置为 5 至 240 分钟，以 5 分钟为增幅。
3. 按 **▼** 高亮显示 **计时器显示**，然后按 **◀/▶** 选择是否在屏幕上显示计时器。

选择	说明
永远显示	演示期间在屏幕上显示计时器。
最后 1 分钟 / 最后 2 分钟 / 最后 3 分钟	最后 1 / 2 / 3 分钟在屏幕上显示计时器。
永远不显示	演示期间隐藏计时器。

4. 按 **▼** 选择**计时器位置**，按 **◀/▶** 设置计时器位置。
左上角 → 左下角 → 右上角 → 右下角
5. 按 **▼** 选择**计时器计数方法**，按 **◀/▶** 选择所需计时方向。

选择	说明
正数	从 0 增加到预设时间。
倒数	从预设时间减小到 0。

6. 按 **▼** 高亮显示**声音提示**，然后按 **◀/▶** 确定是否要激活声音提示。若选择**打开**，在倒 / 顺计时最后 30 秒时将听到两声嘟嘟声，启动计时器时将听到三声嘟嘟声。
7. 要激活演示计时器，按 **▼** 并按 **◀/▶** 选择**打开**，再按 **MODE/ENTER**。
8. 显示一条确认消息。选择**是**，按 **MODE/ENTER** 确认。屏幕上将显示“**计时器已打开**”信息。要取消计时器，请执行下列步骤。

如要取消计时器，请执行下列步骤：

1. 进入系统设置：**基本 > 演示计时器**菜单，高亮显示**关闭**。
按 **MODE/ENTER**。显示一条确认消息。
2. 选择**是**，按 **MODE/ENTER** 确认。屏幕上将显示“计时器已关闭！”信息。

如何使用 Timer On 键？

Timer On 为多功能键。

- 如果演示计时器关闭，按此键可显示确认信息。您可按照屏幕指示决定是否激活计时器。
- 如果演示计时器已开启，按此键可显示确认信息。您可按照屏幕指示决定是否重新启动、继续使用或关闭计时器。

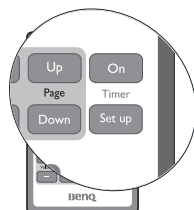

遥控翻页操作

在使用翻页功能之前，使用 USB 线将投影机连接到 PC 或笔记本电脑。您可以操作显示软件程序（在所连接的 PC 上），使其在按遥控器上的**向上翻页 / 向下翻页**时执行向上 / 向下翻页命令（如 Microsoft PowerPoint）。

如果遥控翻页功能不工作，请检查 USB 连接是否良好以及计算机上的鼠标驱动程序是否更新至最新版本。

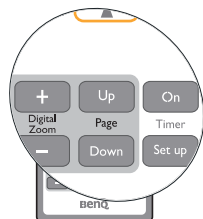

隐藏图像

按投影机或遥控器上的 **ECO 空屏** 按钮将图像关闭一段时间，从而使灯泡功率最多降低 70%。按投影机或遥控器上的任意键即可恢复图像显示。当图像隐藏后，屏幕上将显示“ECO 空屏”字样。如果在连接了音频输入的情况下激活此功能，仍能听到音频。

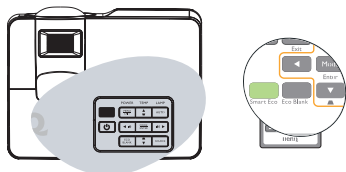

您可在**系统设置：基本 > 操作设置 > Eco 空屏定时**菜单中设置空屏时间，让投影机在空白屏幕无操作一段时间后自动返回到图像显示。时间长度可从 5 到 30 分钟，以 5 分钟为增幅。



• 投影时请勿挡住投影镜头，否则可能导致障碍物变热。

- 无论是否激活 Eco 空屏定时，您都可以按投影机或遥控器上的任意键（向上翻页 / 向下翻页键除外）恢复图像显示。

冻结图像

按下遥控器上的 **II/▶** 按钮以冻结图像。屏幕上将显示“**FREEZE**”字样。要解除该功能，请按投影机或遥控器上的任意键（**向上翻页 / 向下翻页**键除外）。

即使屏幕上的图像被冻结，这些画面仍在视频或其它设备中播放。如果连接的设备有活动音频输出信号，即使屏幕上的图像被冻结，您仍可听到音频。

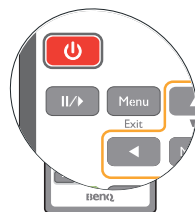

在高海拔环境中使用

当环境位于海拔 1500 米至 3000 米，且环境温度在 0° C-35° C 之间时，建议您使用**高海拔模式**。

 如果高度在 0 米和 1500 米之间，且环境温度在 0° C 和 35° C 之间，请不要使用高海拔模式。在这种条件下开启此模式，投影机温度会过低。

启用 **高海拔模式**：

1. 按 **MENU/ 退出**，然后按 **◀ / ▶** 直到选中**系统设置：高级菜单**被高亮显示。
2. 按 **▼**使**高海拔模式**呈高亮显示，然后按 **◀ / ▶** 选择**打开**。显示一条确认消息。
3. 选中**是**，然后按 **MODE/ENTER**。

在**高海拔模式**下操作可能会造成较高分贝的使用噪音，因为需要提高风扇速度来改善整个系统的冷却和性能。

如果您在超出上述范围的极端环境下使用本投影机，投影机可能会出现自动关闭现象，这是为防止投影机过热而设计的。在这种情况下，您应关闭高海拔模式来解决这些现象。但是，这并不表明本投影机可在任何和所有的恶劣或极端环境下工作。

调节声音

下面进行的声音调节会对投影机扬声器产生影响。请确认您已正确连接了投影机音频输入。有关音频输入的连接方法，请参阅第 18 页“[连接](#)”。

静音

暂时关闭声音：

1. 按 **MENU/ 退出**，然后按 **◀ / ▶** 直到选中**系统设置：高级菜单**被高亮显示。
2. 按 **▼**选中**音频设置**，然后按 **MODE/ENTER**。显示音频设置页面。
3. 高亮显示**静音**，然后选择**打开**。

调节音量大小

如要调节音量大小，可以按遥控器上的**音量 +/音量 -**，或者：

1. 重复上面的步骤 1-2。
2. 高亮显示**音量**，选择所需的音量大小。

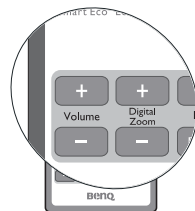

关闭开 / 关机提示音

关闭提示音：

1. 重复“静音”一节中的步骤 1-2。
2. 高亮显示**开 / 关机提示音**，然后选择**关闭**。

 **改变开 / 关机提示音的唯一方式是在此设成“打开”或“关闭”。设置静音或更改音量大小不会影响开 / 关机提示音。**

个性化投影机菜单显示

屏显 (OSD) 菜单可根据您个人偏好进行设置。以下设置不会影响投影设置、操作或性能。

- **系统设置：基本 > 菜单设置**菜单中的**菜单显示时间**，可设置最后一次按键后 OSD 保持有效的时间。时间长度范围从 5 至 30 秒，以 5 秒为增幅。用 ◀/▶ 选择适用时间范围。
- **系统设置：基本 > 菜单设置**菜单中的**菜单位置**，可将 OSD 设置在五个不同的位置上。用 ◀/▶ 选择首选位置。
- **系统设置：基本**菜单中的**语言**，可将屏显 OSD 菜单设置为您熟悉的语言。使用 ◀/▶ 选择适用语言。
- **系统设置：基本 > 菜单设置**菜单中的**提示信息**，可设置是否在屏幕上显示提醒消息。使用 ◀/▶ 选择所需的设置。
- **系统设置：基本**菜单中的**开机画面**，可设置要在投影启动时显示的首选徽标。用 ◀/▶ 选择屏幕。

通过 LAN 环境控制投影机

当计算机和投影机都正确连接到同一局域网时，您可以利用**网络设置**在计算机上使用 Web 浏览器来管理投影机。

配置有线 LAN 设置

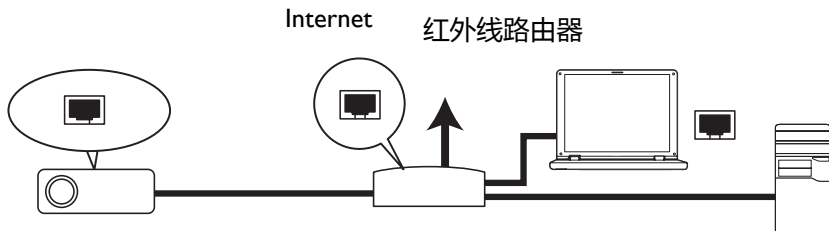

在 DHCP 环境中：

1. 准备一条 RJ45 线，将其一端连接到投影机上的 LAN 输入插口，将另一端连接到 RJ45 端口。
2. 按 **MENU/退出**，然后按 **◀/▶** 直到选中**系统设置：高级菜单**。
3. 按 **▼** 选择**网络设置**，然后按 **MODE/ENTER**。将显示**网络设置**页面。
4. 按 **▼** 选择**有线局域网**，然后按 **MODE/ENTER**。
5. 按 **▼** 高亮显示 **DHCP**，然后按 **◀/▶** 选择**打开**。
6. 按 **▼** 选择**应用**，然后按 **MODE/ENTER**。
7. 重新进入**有线局域网**页。显示 **IP 地址、子网掩码、默认网关和 DNS 服务器**等设置。记录 IP 地址。

 如果仍不显示 IP 地址，请与您的 ITS 管理员联系。

在非 DHCP 环境中：

1. 重复上面的步骤 1-4。
2. 按 **▼** 使 **DHCP** 呈高亮显示，然后按 **◀/▶** 选择**关闭**。
3. 有关 **IP 地址、子网掩码、默认网关和 DNS 服务器**等设置的信息，请咨询您的 ITS 管理员。
4. 按 **▼** 选择要修改的项目，然后输入值。
5. 按 **▼** 高亮显示 “**应用**”，然后按 **MODE/ENTER**。

通过 Web 浏览器远程控制投影机

配置完 LAN 设置后，可以在网络画面的底部找到投影机的 IP 地址。您可以使用该本地网络中的任意一台计算机来控制投影机。

1. 在浏览器的地址栏中输入投影机的地址，然后按 Enter。例如：<http://10.60.7.31>



- 打开 Crestron 远程网络操作页面。

仅当使用有线 LAN 网络时，可以使用 Crestron 页面。您可以通过它来远程控制投影机。Crestron 支持 RoomView 版本 6.2.2.9。



- i. 这些按钮与 OSD 菜单中或遥控器上的对应项目或按钮具有相同的功能。

☞ 也可以使用 Menu 按钮返回上一级 OSD 菜单、退出和保存菜单设置。

- ii. 如要切换输入源，请单击所需的信号。

在工具页面中，您可以管理投影机、配置 LAN 控制设置、以及确保对此投影机执行远程网络操作的安全。

The screenshot shows the BenQ CrestronControl web interface. At the top, there are tabs for 'Tools', 'Info', and 'Help'. The main content area is divided into several sections:

- CrestronControl**: Includes fields for IpAddr (255.255.255.255), Ipld (7), and Port (41794), with a 'Send' button.
- Projector** (marked with a red 'i' icon): Includes fields for ProjectorName (BenQ), Location, and Name (BENQ Projector), with a 'Send' button.
- LAN Settings** (marked with a red 'ii' icon): Includes fields for IpAddress (192.168.0.100), SubnetMask (255.255.255.0), DefaultGateway (192.168.0.254), DNSServer (192.168.0.1), and Hostname, with a 'Send' button.
- UserPass** (marked with a red 'iii' icon): Includes a checkbox for PasswordEnabled, Password, and ConfirmPassword fields, with a 'Send' button.
- AdminPass** (marked with a red 'iv' icon): Includes a checkbox for AdminPasswordEnable, AdminPassword, and ConfirmAdminPas fields, with a 'Send' button.
- exit** (marked with a red 'v' icon): A button to return to the Crestron remote network operation page.

At the bottom left is the Crestron logo, and at the bottom right is the text 'Expansion Options'.

- i. 您可以指定投影机的名称，跟踪记录其位置及责任人。
- ii. 您可以调整有线 LAN 设置。
- iii. 设置之后，对此投影机的远程网络操作即受到密码保护。
- iv. 设置之后，对工具页面的访问即受到密码保护。

 执行调整后，按 **Send** 按钮，数据将保存到投影机中。

- v. 按 **exit** 返回 Crestron 远程网络操作页面。

信息页面显示此投影机的相关信息和状态。



ProjectorInformation		ProjectorStatus	
ProjectorName	BenQ	PowerStatus	Power On
Location		Source	Computer1/PbPr1
Firmware		PresetMode	Presentation
MacAddress	00:60:E9:08:0A:FA	ProjectorPosition	Front Table
Resolution	1024 x 768	LampMode	Normal Mode
LampHours	0	ErrorStatus	No Error
Lamp Hours			
AssignedTo	BENQ Projector		

exit i

CRESTRON Expansion Options

- i. 按 **exit** 返回 Crestron 远程网络操作页面。

关闭投影机

1. 按投影机上的 。显示一条确认消息，以提醒您。
如果您未在数秒钟内响应，该信息会消失。
如果使用遥控器，请按  关闭投影机。
2. 接下来，按投影机上的 。**电源指示灯** 闪橙色，然后投影机灯泡熄灭，风扇则会继续运转以冷却投影机。

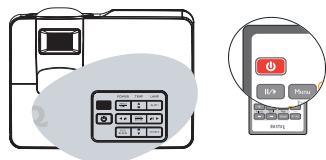

 **为保护灯泡，在冷却过程中，投影机不会响应任何命令。**

3. 冷却过程完成后，**电源指示灯** 将常亮橙色灯，风扇也将停止。
4. 长时间不使用投影机时，从电源插座上拔掉电源线。

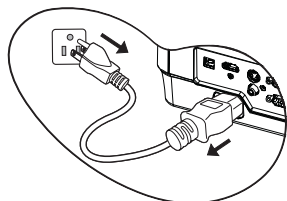

 **如果投影机未正确关闭，为保护灯泡，当您试图重启投影机时，风扇将运行数分钟以进行冷却。风扇停止转动且电源亮橙色灯后，再次按下电源指示灯启动投影机。**

- 实际灯泡使用寿命因环境条件和使用状况不同而存在差异。

直接关机

投影机关闭后，可以立即拔掉交流电源线。为保护灯泡，在重新启动投影机之前等待约 10 分钟。（当您试图重新启动投影机时，风扇可能运转几分钟进行散热。在此情况下，待风扇停止转动且电源指示灯变为橙色后，再次按下  启动投影机。

菜单操作

菜单系统

请注意，屏显 (OSD) 菜单会根据选取的信号类型而有所不同。

主菜单	子菜单	选项	
1. 显示	墙面颜色	关闭 / 浅黄色 / 桃红色 / 浅绿色 / 蓝色 / 黑板	
	宽高比	自动 / 原像 / 4:3 / 16:9 / 16:10	
	梯形失真校正		
	位置		
	相位		
	水平尺寸		
	数码变焦		
	3D Sync	关闭 / 上下 / 帧顺序	
	3D Sync Invert	打开 / 关闭	
	教学模板	黑板	关闭 / 信函格式 / 五线谱 / 工作表 / 座标图
		白板	关闭 / 信函格式 / 五线谱 / 工作表 / 座标图
2. 图片	图像模式	动态 / 演示 / sRGB / 影院 / 用户 1 / 用户 2	
	参考模式	动态 / 演示 / sRGB / 影院	
	亮度		
	对比度		
	色彩		
	色调		
	锐度		
	Brilliant Color	打开 / 关闭	
	色温	冷色 / 正常 / 暖色	
	3D 色彩管理	原色	R / G / B / C / M / Y
		色调	
		饱和度	
		增益	
	保存设置		
3. SOURCE	快速自动搜索	打开 / 关闭	
	色彩空间转移	自动 / RGB / YUV	

演示计时器	计时器间隔	1~240 分钟
	计时器显示	永远显示 / 最后 1 分钟 / 最后 2 分钟 / 最后 3 分钟 / 永远不显示
	计时器位置	左上角 / 左下角 / 右上角 / 右下角
	计时器计数方法	倒数 / 正数
	声音提示	打开 / 关闭
	打开 / 关闭	是 / 否
语言	English / Français / Deutsch Italiano / Español / Русский 繁體中文 / 简体中文 / 日本語 / 한국어 / Svenska / Nederlands / Türkçe / Čeština / Português / ไทย / Polski Magyar / Български / Hrvatski / Română / Suomi / Norsk / Dansk / Indonesian / Ελληνικά / العربية / हिन्दी	
投影机位置	桌上正投 / 桌上背投 / 吊装背投 / 吊装正投	
菜单设置	菜单显示时间	5 秒 / 10 秒 / 15 秒 / 20 秒 / 25 秒 / 30 秒
	菜单位置	居中 / 左上角 / 右上角 / 右下角 / 左下角
	提示信息	打开 / 关闭
操作设置	直接开机	打开 / 关闭
	自动关机	无效 / 5 分钟 / 10 分钟 / 15 分钟 / 20 分钟 / 25 分钟 / 30 分钟
	Eco 空屏定时	无效 / 5 分钟 / 10 分钟 / 15 分钟 / 20 分钟 / 25 分钟 / 30 分钟
	休眠计时器	无效 / 30 分钟 / 1 小时 / 2 小时 / 3 小时 / 4 小时 / 8 小时 / 12 小时
	快速冷却	打开 / 关闭
	立即重启	打开 / 关闭
	信号开机	打开 / 关闭
面板按键锁定	打开 / 关闭	是 / 否
背景色	BenQ / 黑色 / 蓝色 / 紫色	
开机画面	BenQ / 黑色 / 蓝色 / MyScreen	
MyScreen	捕获	是 / 否
远程接收器	前后 / 前 / 后	





4. 系统设置： 基本

5. 系统设置： 高级	高海拔模式	打开 / 关闭	是 / 否	
	音频设置	静音	关闭 / 打开	
		音量		
	灯泡设置	开 / 关机提示音	关闭 / 打开	
		灯泡模式	正常 / 省电 / 智能省电	
		复位灯泡计时器	复位 / 取消	
		等效灯泡使用时间		
	安全设置	更改密码		
		修改 " 安全设置 "	电源锁定 开机画面锁定	
	波特率		2400/4800/9600/14400/19200/38400/ 57600/115200	
	测试画面		打开 / 关闭	
	隐藏式字幕	启用隐藏式字幕	关闭 / 打开	
		字幕版本	隐藏式字幕 1/ 隐藏式字幕 2/ 隐藏式字幕 3/ 隐藏式字幕 4	
	待机设置	显示器输出	打开 / 关闭	
		音频通过	关闭 / 计算机 1/ 计算机 2/ 视频、S- 视频 /HDMI	
		网络	打开 / 关闭	
	网络设置	有线局域网	状态 DHCP IP 地址 子网掩码 默认网关 DNS 服务器 应用	
		AMX 设备发现	打开 / 关闭	
		MAC 地址		
		复位所有设置	复位 / 取消	
6. 信息		当前系统状态		<ul style="list-style-type: none"> • 信号源 • 图像模式 • 分辨率 • 色彩系统 • 等效灯泡使用时间 • 固件版本



请注意，在投影机检测到至少一个有效信号时菜单项才可用。如果没有设备连接到投影机或未检测到信号，可访问的菜单项是有限的。









菜单说明





 本手册中（特别是第 50-58 页上）列出的默认值仅供参考。由于产品的持续改进，它们可能会因投影机不同而存在差异。



功能	说明
墙面颜色	当投影表面不是白色时校正投影图像的颜色。有关详情，请参见第 35 页 "使用墙面颜色"。
宽高比	根据输入信号源，有多个选项可设置图像的宽高比。有关详情，请参见第 32 页 "选择宽高比"。
梯形失真校正	校正图像的梯形失真。有关详情，请参见第 27 页 "校正梯形失真"。
位置	显示位置调整页面。要移动投影图像，使用方向箭头键。显示在页面下半区的值将随每次所按的按钮而变化，直至到达其最大值或最小值。  只有在选择了 PC 信号 (模拟 RGB) 时才能使用此功能。
相位	调整时钟相位以降低图像变形。  只有在选择了 PC 信号 (模拟 RGB) 时才能使用此功能。 
水平尺寸	调整图像水平宽度。  只有在选择了 PC 信号 (模拟 RGB) 时才能使用此功能。
数码变焦	放大或缩小投影图像。有关详情，请参见第 32 页 "放大并搜索细部"。



1. 显示菜单

功能	说明
I. 显示菜单 3D Sync	<p>此投影机支持 3D 功能，通过再现图像深度，让您以更加逼真的方式体验 3D 影片、视频和运动事件。您需要戴上 3D 眼镜，才能观看 3D 图像。</p> <p>视频时序：480i PC 时序：帧顺序时最高 1280x800@120Hz PC 时序：帧顺序时最高 1280x800@60Hz PC 时序：上下时最高 SXGA+@60Hz</p> <p> 当 3D 同步功能开启时：</p> <ul style="list-style-type: none"> • 投影图像的亮度将降低。 • 图像模式不能进行调整。 • 梯形校正只能在有限的角度范围内进行调整。
3D Sync Invert	<p>若发现图像深度存在颠倒现象，可以启用此功能以解决问题。</p> <p> 仅当输入信号是 PC@120Hz、视频和 S-video 时，才启用此功能。</p>
教学模板	<p>提供一些辅助用教学模板。教师可以在教学时使用它们。</p>



功能	说明
图像模式	所提供的预定义图像模式可帮助您优化投影机的图像设置以适应您的程序类型。有关详情，请参见第 34 页 "选择图像模式"。
参考模式	选择最适合您所需图像质量的图像模式，并根据如下页面列出的选项对图像作进一步微调。有关详情，请参见第 34 页 "设置用户 1/ 用户 2 模式"。  仅当选择用户 1 或用户 2 时才能使用此功能。
亮度	调节图像亮度。有关详情，请参见第 35 页 "调整亮度"。  仅当选择用户 1 或用户 2 时才能使用此功能。
对比度	调节图像暗和亮之间差异的程度。有关详情，请参见第 35 页 "调整对比度"。  仅当选择用户 1 或用户 2 时才能使用此功能。
色彩	调整色彩饱和度 -- 视频图像中的每种色彩的量。有关详情，请参见第 35 页 "调整色彩"。  仅当选择用户 1 或用户 2 时才能使用此功能。  仅当选择了视频或 S-Video 信号并且系统制式是 NTSC 或 PAL 时，才能使用此功能。
色调	调节图像红色和绿色色调。有关详情，请参见第 35 页 "调整色调"。  仅当选择用户 1 或用户 2 时才能使用此功能。  仅当选择了视频或 S-Video 信号并且系统制式是 NTSC 或 PAL 时，才能使用此功能。
锐度	调节图像，使其看上去更加清晰或柔和。有关详情，请参见第 35 页 "调整锐度"。  仅当选择用户 1 或用户 2 时才能使用此功能。

功能	说明	
2. 图片菜单	Brilliant Color	保持正确色彩呈现的同时调节白峰值。有关详情，请参见第 35 页 "调整 Brilliant Color"。  仅当选择用户 1/2 时才能使用此功能。
	色温	有关详情，请参见第 36 页 "选择色温"。  仅当选择用户 1/2 时才能使用此功能。
	3D 色彩管理	有关详情，请参见第 36 页 "3D 色彩管理"。  仅当选择用户 1/2 时才能使用此功能。
	保存设置	保存对用户 1 或用户 2 模式所作设置。  仅当选择用户 1/2 时才能使用此功能。
3. SOURCE	快速自动搜索	有关详情，请参见第 31 页 "切换输入信号"。
	色彩空间转移	有关详情，请参见第 31 页 "更改色彩空间"。

功能	说明
演示计时器	提示演示者在规定时间内完成演示。有关详情，请参见第 38 页 "设置演示计时器"。
语言	设置屏显 (OSD) 菜单的语言。有关详情，请参见第 28 页 "使用菜单"。
投影机位置	本投影机可以倒挂或以背投方式安装，也可以使用一个或多个镜像进行安装。有关详情，请参见第 14 页 "选择位置"。
4. 系统设置：基本菜单 菜单设置	菜单显示时间 设置最后一次按键后 OSD 保持活动的时间。时间范围从 5 至 30 秒，以 5 秒为增幅。
	菜单位置 设置屏显 (OSD) 菜单位置。
	提示信息 设置是否显示提醒消息。
操作设置	直接开机 选择“打开”启用此功能。有关详情，请参见第 25 页 "启动投影机"。
	自动关机 如果一段时间后没有检测到任何输入信号，投影机将自动关闭。有关详情，请参见第 60 页 "设置自动关机"。
	Eco 空屏定时 设置当黑屏功能被激活时屏幕的空白时间，一旦超过该时间，投影机即恢复投影的图像。有关详情，请参见第 39 页 "隐藏图像"。
	休眠计时器 设置自动关机的计时器。计时器的设置值可以在 30 分钟到 12 小时之间。
	快速冷却 选择“打开”启用该功能，投影机冷却时间将缩短为几秒钟。  如果在快速冷却后要立即重新启动投影机，可能无法成功开机，冷却风扇将重新开始运转。  当快速冷却功能开启时，立即重新启动功能不可用。

功能	说明
4. 系统设置：基本菜单 操作设置	<p>立即重启 当立即重新启动功能开启时，用户可以在关闭投影机后 90 秒内立即重新启动投影机。</p> <p> 当立即重新启动功能关闭时，用户需要等待灯泡冷却后才能重新启动投影机。</p> <p> 当立即重新启动功能开启时，快速冷却功能不可用。</p> <p>信号开机 选择“打开”时，允许投影机在检测到 VGA 信号时自动开机。选择“关闭”时，允许手动打开投影机电源（通过键盘或遥控器）。</p>
	<p>面板按键锁定 禁用或启用投影机上的所有面板按键功能（Power 除外）和遥控器上的按键功能。</p>
背景色	允许您选择当投影机没有输入信号时显示哪种背景颜色。有四个选项供选择：BenQ 徽标、黑色、蓝色或紫色。
开机画面	让您选择投影机启动时屏幕上显示的徽标。有四个选项供选择：BenQ 徽标、MyScreen、黑色或蓝色。
MyScreen	捕获所投影的图像并存储为 My Screen。有关详情，请参见第 37 页“创建自己的开机画面”。 <p> 万一捕获操作失败，请更换您的目标图片。</p>
远程接收器	设置由哪个红外线遥控传感器接收来自遥控器的信号。

功能	说明
高海拔模式	高海拔地区中进行操作的模式。有关详情，请参见第 40 页 "在高海拔环境中使用"。
音频设置	<p>进入音频设置菜单。有关详情，请参阅第 40 页 "调节声音"。</p> <p>静音 设置静音功能。</p> <p>音量 调节音频音量。</p> <p>开 / 关机提示音 设置开 / 关机提示音。</p>
灯泡设置	<p>灯泡模式 有关详情，请参见第 60 页 "设置灯泡模式为省电"。</p> <p>复位灯泡计时器 有关详情，请参见第 64 页 "复位灯泡的计时器"。</p> <p>等效灯泡使用时间 有关如何计算灯泡使用总时间的详细信息，请参阅第 60 页 "计算灯泡使用时间"。</p>
安全设置	<p>更改密码 更改密码前，您会被要求先输入当前密码。</p> <p>修改 "安全设置"</p> <p>电源锁定 有关详情，请参见第 29 页 "投影机安全"。</p> <p>开机画面锁定 当激活开机画面锁定时，除非每次试图捕获屏幕时输入正确的密码，否则不能使用 MyScreen。</p>
波特率	选择与您的计算机相同的波特率，以便能使用合适的 RS-232 线缆连接投影机。此功能仅供专业维修人员使用。

功能	说明
测试画面	选择 打开 启用该功能，投影机将显示网络测试图案。它能帮助您调节图像尺寸和焦距，确保投影图像不会变形失真。
隐藏式字幕	<p>启用隐藏式字幕 当所选输入信号载有隐藏字幕时，选择打开 激活该功能。</p> <ul style="list-style-type: none"> 字幕：有隐藏字幕（在电视列表中通常标为“隐藏式字幕”）的电视节目和视频的对话、解说和音效的屏幕显示。 <p>字幕版本 选择首选隐藏字幕模式。要查看字幕，选择隐藏式字幕 1、隐藏式字幕 2、隐藏式字幕 3 或隐藏式字幕 4（隐藏式字幕 1 以您所在地区的主要语言显示字幕）。</p>
待机设置	<p>显示器输出 选择打开启用该功能。当投影机处于待机模式并且 COMPUTER IN-1 和 MONITOR-OUT 插口均正确连接到相应设备时，投影机可输出 VGA 信号。有关如何连接的信息请参见第 20 页“连接显示器”。</p> <p>音频通过 当投影机处于待机模式并且相应的插口均正确连接到相应设备时，投影机可播放声音。按 ◀/▶ 选择要使用的信号源。当选择计算机 1 或计算机 2 时，音频信号只能传送到 AUDIO-IN 1 或 AUDIO-IN 2 插孔。当选择视频、S-视频时，音频信号只能传送到 AUDIO-IN L/R 插孔。当选择 HDMI 时，由于 HDMI 线传输音频信号，因此没有必要连接音频线。</p> <p>网络 选择“打开”启用此功能，当投影机处于待机模式时，可以通过网络来监控投影机。</p> <p> 如果启用此功能，待机时消耗的电能会有所增加。</p> <p> 显示器输出仅在 D-Sub 输入连接到 COMPUTER IN-1 插口时才工作。</p>
网络设置	<p>有线局域网 有关详情，请参见第 42 页“通过 LAN 环境控制投影机”。</p> <p>AMX 设备发现 选择“打开”启用此功能。当 AMX 设备发现功能开启时，AMX 控制器可以检测投影机。</p> <p>MAC 地址 显示此投影机的 mac 地址。</p>
复位所有设置	<p>将所有的设置恢复至工厂预设值。</p> <p> 以下设置仍将保留：位置、相位、水平尺寸、用户 1、用户 2、投影机位置、色彩空间转移、高海拔模式、安全设置、波特率 以及网络设置。</p>

功能	说明
<p data-bbox="109 339 135 475">6. 信息菜单</p> <p data-bbox="171 389 333 419">当前系统状态</p>	<p data-bbox="362 188 437 218">信号源</p> <p data-bbox="362 221 553 248">显示当前的信号源。</p> <p data-bbox="362 261 460 292">图像模式</p> <p data-bbox="362 295 667 322">显示在图片菜单中选择的模式。</p> <p data-bbox="362 335 437 365">分辨率</p> <p data-bbox="362 368 645 395">显示输入信号的自然分辨率。</p> <p data-bbox="362 408 460 438">色彩系统</p> <p data-bbox="362 442 883 469">显示输入系统制式、NTSC、PAL、SECAM 或 RGB。</p> <p data-bbox="362 481 555 512">等效灯泡使用时间</p> <p data-bbox="362 515 622 542">显示灯泡已经使用的时间。</p> <p data-bbox="362 555 460 585">固件版本</p> <p data-bbox="362 588 510 616">显示固件版本。</p>

维护

维护投影机

投影机需要维护。您需要做的定期保养就是保持镜头和机壳清洁。

切勿卸下投影机的任何零件。如果需要更换灯泡等零部件，请联系 BenQ 服务中心。

清洁镜头

您可在发觉镜头表面有污点或灰尘时清洁镜头。

- 使用压缩空气罐来清除灰尘。
- 如果有灰尘或污点，用拭镜纸或湿软布沾些清洁剂轻轻擦拭镜头表面。
- 切勿使用任何类型的研磨垫、碱性 / 酸性清洁剂、擦洗粉、或者挥发性溶剂，如酒精、苯、稀释剂或杀虫剂等。使用这些物品或者长时间接触橡胶或乙烯基制品可能会损坏投影机表面和机壳材料。

 切勿用研磨材料磨擦镜头。

清洁投影机外壳

- 要除去污垢或灰尘，请使用柔软、不起毛的布料擦拭外壳。
- 要去除牢固的污垢或斑点，可用水和中性 PH 值的清洁剂沾湿软布。然后擦拭外壳。

 切勿使用蜡、酒精、苯、稀释剂或其它化学清洁剂。这些物质会损坏外壳。

存储投影机

如果您需要长期贮藏投影机，请按以下说明操作：

- 确保存储区域的温度和湿度在适合投影机的建议范围内。请参阅第 67 页的“规格”或咨询经销商，了解有效范围。
- 缩回调节器支脚。
- 取出遥控器中的电池。
- 使用投影机原有的包装或同等物质包装投影机。

运输投影机

建议您使用投影机的原有包装或同等物质装运投影机。

灯泡信息

计算灯泡使用时间

当投影机在工作时，将由内置的计时器自动计算灯泡使用的持续时间（以小时为单位）。

 有关“设置灯泡模式为省电”模式的详细信息请参阅下文中的省电。

获取灯泡使用时间信息：

1. 按 **MENU/退出**，然后按 **◀/▶** 直到选中 **系统设置：高级** 菜单。
2. 按 **▼** 选中 **灯泡设置**，然后按 **MODE/ENTER**。将显示 **灯泡设置** 页面。
3. 菜单中将显示 **等效灯泡使用时间** 信息。
4. 要退出菜单，按 **MENU/退出**。

你也可以从 **信息** 菜单中查看灯泡使用时间的信息。

延长灯泡使用寿命

投影灯泡是消耗品。要延长灯泡的使用寿命，您可在屏显菜单中进行下列设置。

灯泡模式	说明
正常模式	这是默认设置（100% 亮度）
省电模式	70% 灯泡功耗。
智能省电模式	根据内容的亮度，灯泡功耗在 30% 到 70% 之间变化。

设置灯泡模式为省电

使用 **省电** 模式可将系统噪音和功耗降低 20%。如果选择 **省电** 模式，灯光强度会降低，投影图像则会更暗。

将投影机设置为 **省电** 模式也可延长灯泡使用寿命。要设置 **省电** 模式，进入 **系统设置：高级 > 灯泡设置 > 灯泡模式** 菜单，按 **◀/▶**。

设置自动关机

此功能让投影机在设定时间后没有检测到任何输入信号源时自动关机，避免对灯泡使用寿命造成不必要的浪费。

如要设置 **自动关机**，请进入 **系统设置：基本 > 操作设置 > 自动关机** 菜单，然后按 **◀/▶**。时间长度可从 5 到 30 分钟，以 5 分钟为增幅。如果预设时间长度不适用于您的演示，选择 **无效**。投影机在一定时间过后不会自动关闭。

更换灯泡的时间

当 **LAMP (灯泡指示灯)** 亮起红灯时或显示需更换灯泡的信息时，请安装新灯泡或咨询经销商。旧灯泡可能会引起投影机的工作不正常，在某些情况下，灯泡可能会爆裂。

转到 <http://lamp.benq.com> 了解更换用灯泡。

 如果灯泡过热，**LAMP (灯泡指示灯)** 和 **TEMP (温度警告灯)** 将亮起。有关详情，请参见第 65 页的“指示灯”。

以下灯泡警告信息将提醒您更换灯泡。

 下面的警告信息仅供参考。请按照实际的屏幕说明准备和更换灯泡。

状态	信息
安装新灯泡以获得理想性能。如果投影机在省电模式下正常运行 (参见第 60 页的“计算灯泡使用时间”)，您可继续操作投影机，直至再次出现灯泡警告。 按 MODE/ENTER 使信息消失。	 <p>注意</p> <p>请订购替换灯泡</p> <p>灯泡使用时间大于XXXX小时</p> <p>请在 lamp.benq.com 网站上订购新灯泡</p> <p>确定</p>
强烈建议您在这个阶段更换灯泡。灯泡为消耗品。随时使用时间的增加，灯泡亮度会变暗。这是灯泡的正常现象。一旦您发现亮度大幅下降，可随时更换灯泡。 按 MODE/ENTER 使信息消失。	 <p>注意</p> <p>请尽快更换灯泡</p> <p>灯泡使用时间大于XXXX小时</p> <p>请在 lamp.benq.com 网站上订购新灯泡</p> <p>确定</p>  <p>注意</p> <p>请立即更换灯泡</p> <p>灯泡使用时间大于XXXX小时</p> <p>超过灯泡使用时间</p> <p>请在 lamp.benq.com 网站上订购新灯泡</p> <p>确定</p>
必须更换灯泡，投影机才能正常工作。 按 MODE/ENTER 使信息消失。	 <p>注意</p> <p>超过灯泡使用时间</p> <p>更换灯泡 (参阅用户手册)</p> <p>然后将灯泡计时器复位</p> <p>请在 lamp.benq.com 网站上订购新灯泡</p> <p>确定</p>

 上面信息中的“XXXX”是一些数字，因型号不同而异。

更换灯泡



• Hg - 灯泡中含有水银。按照当地的废弃处置法规进行管理。参见 www.lamprecycle.org。

- 如果要为吊装的投影机更换灯泡，灯泡插口下方务必不能站人，以免灯泡破裂对人眼造成伤害。
 - 为降低电击风险，务必在更换灯泡前关闭投影机并拔掉电源线。
 - 为降低严重灼伤的风险，在更换灯泡前至少让投影机冷却 45 分钟。
 - 为降低手指受伤和内部组件损坏的风险，请小心取下尖锐的灯泡玻璃碎片。
 - 为降低因触摸镜头而导致手指受伤的风险和 / 或影响图像质量，切勿在取下灯泡后触及空的灯泡舱。
 - 此灯泡含有水银。请参阅当地的危险废弃物条例，并按正确的方式处理此灯泡。
 - 为确保投影机发挥最优性能，建议您购买 BenQ 投影机灯泡进行更换。
1. 关闭电源，然后从电源插座拔掉投影机电源线。如果灯泡是热的，等待约 45 分钟直至灯泡冷却，以免灼伤。
 2. 松开灯泡盖上的螺丝。

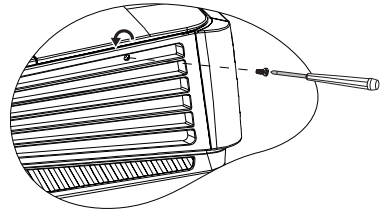

3. 向着投影机侧面推动灯泡盖 (a)，然后将其提起 (b)，以取下灯泡盖。



- 切勿在未装上灯泡盖的情况下打开电源。
- 请勿将手指插入灯泡和投影机之间。投影机内部的尖锐边缘可能会导致划伤。

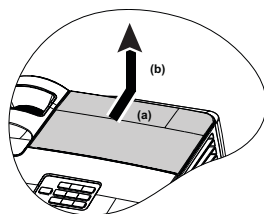

4. 松开紧固灯泡的螺丝。

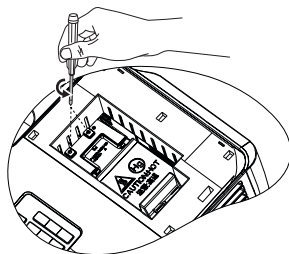

5. 提起把手，使其立起。使用把手慢慢地将灯泡拉出投影机。



- 太快拔出灯泡可能会使灯泡破裂，并且破碎的玻璃会掉进投影机内。
- 切勿将灯泡放置在可能会溅到水、小孩可以触摸到或接近易燃材料的位置。
- 取下灯泡后，切勿将手插入投影机中。如果触摸到内部的光学组件，可能会导致颜色不均匀或投影的图像失真。

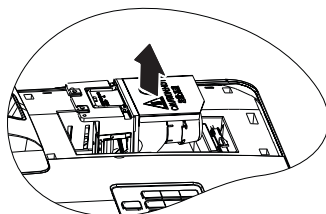

6. 将新灯泡插入灯泡仓，确保在投影机中安装到位。

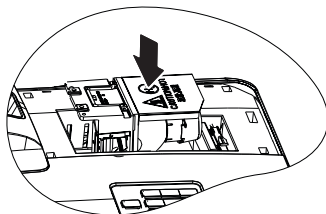

7. 拧紧紧固灯泡的螺丝。

⚠️ 松动的螺丝可能导致接触不良，使投影机工作不正常。

• 切勿将螺丝拧得过紧。

8. 确认把手完全放平并锁到位。

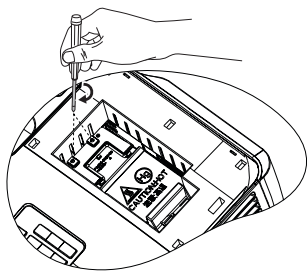

9. 重新装上灯泡盖，使其安装到位。

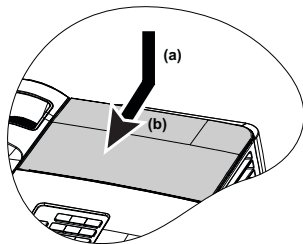

10. 拧紧固定灯泡盖的螺丝。

⚠️ 松动的螺丝可能导致接触不良，使投影机工作不正常。

• 切勿将螺丝拧得过紧。

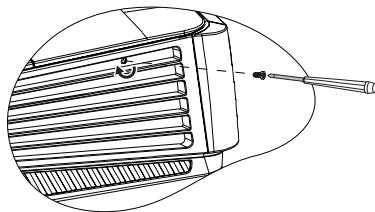

11. 重启投影机。

⚠️ 切勿在未装上灯泡盖的情况下打开电源。

复位灯泡的计时器。

12. 启动徽标后，打开屏显 (OSD) 菜单。进入 **系统设置：高级 > 灯泡设置** 菜单。按 **MODE/ENTER**。将显示**灯泡设置**页面。按 **▼**选中**复位灯泡计时器**，然后按 **MODE/ENTER**。将显示一则警告信息，询问您是否要复位灯泡计时器。选中**复位**，然后按 **MODE/ENTER**。灯泡时间将归零。



⚠️ 如果未更换新灯泡，请勿复位，否则可能会损坏投影机。

指示灯

指示灯			状态和说明
电源	温度	灯泡	
电源事件			
橘色	关闭	关闭	待机模式。
绿色 闪烁	关闭	关闭	打开电源。
绿色	关闭	关闭	正常工作。
橘色 闪烁	关闭	关闭	<ol style="list-style-type: none"> 1. 由于投影机非正常关闭而无正常的冷却过程，因此它需要 90 秒钟进行冷却。或者 2. 电源关闭后，投影机需要 90 秒钟进行冷却。或者 3. 投影机已自动关闭。如果您尝试重新启动投影机，它将再次关闭。请与您的经销商联系以获取帮助。
灯泡事件			
关闭	关闭	红色	投影机已自动关闭。如果您尝试重新启动投影机，它将再次关闭。请与您的经销商联系以获取帮助。
关闭	关闭	红色	<ol style="list-style-type: none"> 1. 投影机需要 90 秒钟进行冷却。或者 2. 请与您的经销商联系以获取帮助。
热事件			
关闭	红色	关闭	投影机已自动关闭。如果您尝试重新启动投影机，它将再次关闭。请与您的经销商联系以获取帮助。
关闭	红色	关闭	
关闭	红色	关闭	
关闭	红色	关闭	

故障排除

⑦ 投影机打不开。

原因	解决办法
电源线未通电。	将电源线插入投影机上的交流电插口，将另一端插入电源插座。如果电源插座有开关，确保开关已开启。
试图在冷却过程中再次打开投影机。	请等待，直至冷却过程结束。

⑦ 无图像

原因	解决办法
视频信号源未打开或连接错误。	打开视频信号源并检查信号电缆是否连接正确。
投影机未与输入信号设备正确连接。	检查连接。
未正确选择输入信号。	通过投影机或遥控器上的 SOURCE 键选择正确的输入信号源。
镜头盖仍关闭。	打开镜头盖。

⑦ 图像模糊

原因	解决办法
投影镜头未准确聚焦。	使用调焦环调节镜头的焦距。
投影机未准确对准屏幕。	调节投影角度和方向，必要时调节投影机高度。
镜头盖仍关闭。	打开镜头盖。

⑦ 遥控器失效

原因	解决办法
电池电量不足。	更换新电池。
遥控器和投影机之间有障碍物。	移开障碍物。
您离投影机太远。	距离投影机不超过 8 米 (26 英尺)。

⑦ 密码不正确

原因	解决办法
您忘记了密码。	有关详情，请参阅第 30 页的“进入密码恢复程序”。

规格

 所有规格如有更改，恕不另行通知。

光学

分辨率

1024 x 768 XGA

显示系统

I-CHIP DMD

镜头焦点 / 编号

F = 2.89 ,

f = 7.78 mm

灯泡

230 W 灯泡

电气

电源

AC100-240V, 3.20 A,

50-60 Hz (自动)

功耗

300W (最大) ; < 1W (待机)

机械

重量

3.6 kg (7.9 磅)

输出端子

RGB 输出

D-sub 15- 针 (母) x 1

扬声器

(立体声) 10W x 1

音频信号输出

PC 音频插孔 x 1

控制

RS-232 串口控制器

9 针 x 1

LAN 控制

RJ45 x 1 (有线)

USB B 型 x 1

(支持固件升级 / 向上翻页 / 向下翻页)

输入端子

电脑输入

RGB 输入

D-sub 15- 针 (母) x 2

视频信号输入

S- 视频

Mini DIN 4- 针端口 x 1

视频

RCA 插口 x 1

SD / HDTV 信号输入

模拟 - 分量视频 RCA 插口 x 3

(通过 RGB 输入)

数字 -HDMI V1.3 x 1

音频信号输入

音频输入

PC 音频插孔 x 2

RCA 音频插孔 (L/R) x 2

环境要求

操作温度

0° C-40° C (海平面时)

工作相对湿度

10%-90%(无冷凝)

操作高度

0-1499 m , 0° C-35° C 时

1500-3000 m , 0° C-30° C 时 (开启高

海拔模式)

外形尺寸

301.7 毫米 (宽) × 123.4 毫米 (高) × 240.3 毫米 (厚)

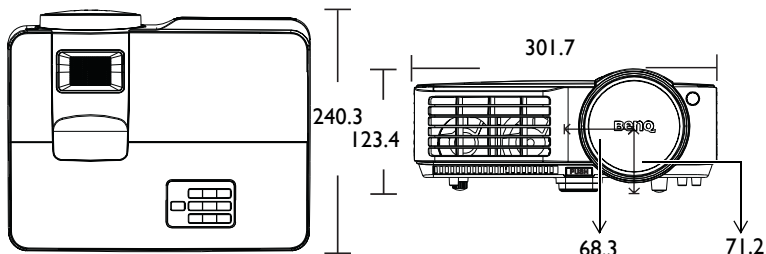

吊顶安装

吊顶安装螺丝：

M4 × 8 (最大长度 = 8 毫米)

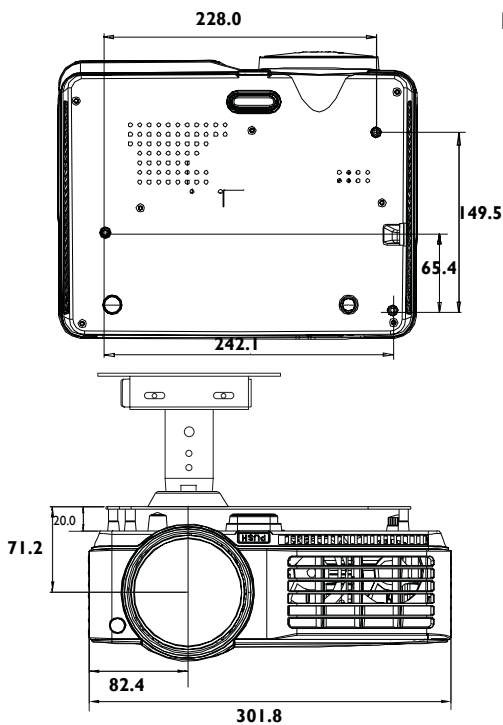

单位：毫米

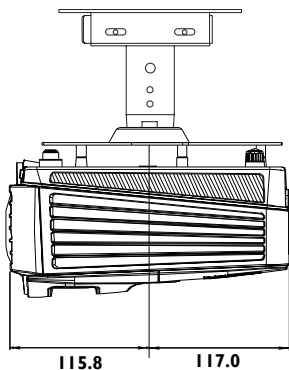

壁挂安装

最低安装要求

计算机分辨率：XGA 图像分辨率：XGA	图示 参考	SMART Board 660	SMART Board 680	Promethean ActivBoard 164	Promethean ActivBoard 178	RM CkassBiar d2 77.5	Hitachi StarBoard FX-63	StarBoard FX-77
图像对角线（英寸）	D	64	77	64	78	78	63	77
图像高度（毫米）	H	975	1173	975	1189	1181	960	1173
图像宽度（毫米）	W	1300	1565	1300	1585	1575	12800	1565
从地板到图像底边的 距离（毫米）	f	900	900	900	900	900	900	900
从屏幕表面到投影机 机壳正面的距离 （毫米）	a	790	950	790	970	970	780	950
从机壳顶面到图像顶 边的距离（毫米）	b	94	124	94	126	126	92	124
从壁挂套件顶面到天 花板的距离（毫米）	c	50	50	50	50	50	50	50
最低天花板高度 （毫米）	e	2347	2575	2347	2593	2585	2330	2575

$$\text{最低天花板高度 (mm)} = f + H + b + 60 + 268.16 + c$$

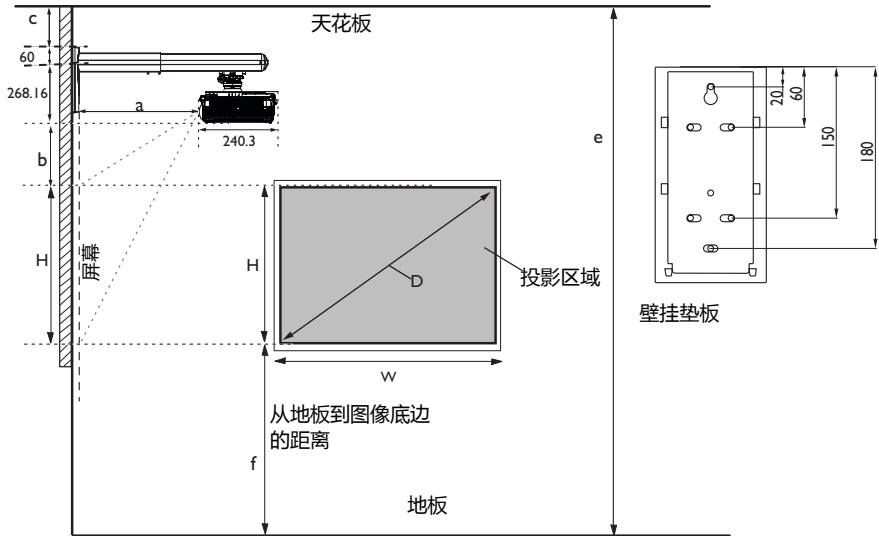

☞ 上述尺寸基于 BenQ 壁挂套件 (P/N:5JJ4R10.001)。

- 由于光学元件的差异，在这些数字中有 3% 的容差。BenQ 建议，如果您要将投影机固定安装在某个地方，要先使用这台投影机作实际测试，确认投影尺寸和距离，并参考其光学性能之后再做安装。这会帮助您找到最适合的安装位置。
- 所提供的尺寸仅供参考，实际值取决于与特定安装相关的多项因素。
- 上述尺寸基于投影机配置为零梯形校正。
- 上述尺寸假定壁挂臂的放置方式使得投影机机壳底面与屏幕表面成 90° 角。

时序表

支持的 PC 输入的时序

分辨率	水平频率 (kHz)	垂直频率 (Hz)	像素频率 (MHz)	模式
720 x 400	31.469	70.087	28.322	720 x 400_70
640 x 480	31.469	59.940	25.175	VGA_60
	37.500	75.000	31.500	VGA_75
	43.269	85.008	36.000	VGA_85
800 x 600	37.879	60.317	40.000	SVGA_60
	48.077	72.188	50.000	SVGA_72
	46.875	75.000	49.500	SVGA_75
	53.674	85.061	56.250	SVGA_85
1024 x 768	48.363	60.004	65.000	XGA_60
	56.476	70.069	75.000	XGA_70
	60.023	75.029	78.750	XGA_75
	68.677	84.997	94.500	XGA_85
1024 x 576	35.820	60.0	46.996	Netbook_1
1024 x 600	37.5	60.0	45.000	Netbook_2
1024 x 600	41.467	64.995	51.419	Netbook_3
1280 x 800	49.702	59.810	83.500	WXGA_60
	62.795	74.934	106.500	WXGA_75
	71.554	84.880	122.500	WXGA_85
1280 x 1024	63.981	60.020	108.000	SXGA_60
	79.976	75.025	135.000	SXGA_75
	91.146	85.024	157.500	SXGA_85
1280 x 960	60.000	60.000	108	1280 x 960_60
	85.938	85.002	148.500	1280 x 960_85
1440 x 900	55.935	59.887	106.500	WXGA+_60
1400 x 1050	65.317	59.978	121.750	SXGA+_60
1600 x 1200	75.000	60.000	162.000	UXGA
640 x 480@67Hz	35.000	66.667	30.240	MAC13
832 x 624@75Hz	49.722	74.546	57.280	MAC16
1024 x 768@75Hz	60.241	75.020	80.000	MAC19
1152 x 870@75Hz	68.680	75.060	100.000	MAC21
640 x 480	61.910	119.518	52.500	VGA_120*
800 x 600	77.425	119.854	83.000	SVGA_120*
1024 x 768	97.551	119.989	115.5	XGA_120*
1280 x 720	89.520	120.000	148.960	WXGA_120*

 * 支持的 3D 功能时序。

支持的 HDMI 输入时序

分辨率	水平频率 (kHz)	垂直频率 (Hz)	像素频率 (MHz)	模式
720 x 400	31.469	70.087	28.322	720 x 400_70
640 x 480	31.469	59.940	25.175	VGA_60
	37.861	72.809	31.500	VGA_72
	37.500	75.000	31.500	VGA_75
	43.269	85.008	36.000	VGA_85
800 x 600	37.879	60.317	40.000	SVGA_60
	48.077	72.188	50.000	SVGA_72
	46.875	75.000	49.500	SVGA_75
	53.674	85.061	56.250	SVGA_85
1024 x 768	48.363	60.004	65.000	XGA_60
	56.476	70.069	75.000	XGA_70
	60.023	75.029	78.750	XGA_75
	68.677	84.997	94.500	XGA_85
1280 x 800	49.702	59.810	83.500	WXGA_60
	62.795	74.934	106.500	WXGA_75
	71.554	84.880	122.500	WXGA_85
1280 x 1024	63.981	60.020	108.000	SXGA_60
	79.976	75.025	135.000	SXGA_75
	91.146	85.024	157.500	SXGA_85
1280 x 960	60.000	60.000	108	1280 x 960_60
	85.938	85.002	148.500	1280 x 960_85
1440 x 900	55.935	59.887	106.500	WXGA+_60
1400 x 1050	65.317	59.978	121.750	SXGA+_60
1600 x 1200	75.000	60.000	162.000	UXGA
640 x 480@67Hz	35.000	66.667	30.240	MAC13
832 x 624@75Hz	49.722	74.546	57.280	MAC16
1024 x 768@75Hz	60.241	75.020	80.000	MAC19
1152 x 870@75Hz	68.680	75.060	100.000	MAC21
视频 (HDCP)	31.47	60	27	480p
	31.25	50	27	576p
	45.00	60	74.25	720p_60
	37.50	50	74.25	720_50
	33.75	60	74.25	1080i_60
	28.13	50	74.25	1080i_50
	67.5	60	148.5	1080p
	56.25	50	148.5	1080p

显示 60Hz 的 1080i(1125i) 或 50Hz 的 1080i(1125i) 的信号可能会产生轻微的图像抖动。

支持对分量 -YPbPr 输入信号的计时

信号格式	水平频率 (kHz)	垂直频率 (Hz)
480i(525i)@60Hz	15.73	59.94
480p(525p)@60Hz	31.47	59.94
576i(625i)@50Hz	15.63	50.00
576p(625p)@50Hz	31.25	50.00
720p(750p)@60Hz	45.00	60.00
720p(750p)@50Hz	37.50	50.00
1080i(1125i)@60Hz	33.75	60.00
1080i(1125i)@50Hz	28.13	50.00
1080p@60Hz	67.5	60.00
1080p@50Hz	56.25	50.00

 显示 1080i@60Hz 或 1080i@50Hz 信号可能导致图像略微震动。

支持视频和 S- 视频输入信号的计时

视频模式	水平频率 (kHz)	垂直频率 (Hz)	彩色副载波频率 (MHz)
NTSC*	15.73	60	3.58
PAL	15.63	50	4.43
SECAM	15.63	50	4.25 或 4.41
PAL-M	15.73	60	3.58
PAL-N	15.63	50	3.58
PAL-60	15.73	60	4.43
NTSC4.43	15.73	60	4.43

 * 支持的 3D 功能时序。

保修及版权信息

专利

此 BenQ 投影机包含下列专利：

美国专利 6,837,608、7,275,834、7,181,318；台湾专利 202690、205470、I228635、I259932；中国专利（中国发明专利）ZL01143168.7、ZL03119907.0、ZL200510051609.2

有限保修

在正常使用和存放情况下，明基电通信息技术有限公司对本产品的任何材料和工艺缺陷提供保修。

要求保修时必须提供有效三包卡和有效发票。如果在保修期内发现本产品有缺陷，本公司唯一的义务和针对您的独家补救办法是更换任何有缺陷的部件（包括劳务费）。当您购买的产品有任何缺陷时应立即通知经销商，以获得保修服务。

重要提示：如果客户不按照 BenQ 的书面用法说明使用本产品，将不适用上述保修。尤其是环境湿度必须介于 10% 和 90% 之间、温度介于 0° C 和 35° C 之间、海拔高度低于 4920 英尺，以及避免在多灰尘的环境中使用此投影机。本保修授予您特定的法律权利，而且您还可能享有其它权利，这取决于您购买的区域。

有关其它信息，请访问 www.BenQ.com。

版权

明基电通信息技术有限公司版权所有 2011。保留所有权利。未经明基电通信息技术有限公司事先书面许可，本文的任何部分皆不得以任何形式或任何方法，包括电子、机械、磁性、光学、化学、手写或任何方式予以重制、传输、转译、储存于检索系统或翻译成任何文字或计算机语言。

免责声明

对于本文之任何明示或默示内容，明基电通信息技术有限公司不做任何保证，亦拒绝对任何特殊目的之商用性或适用性目的予以保证。此外，明基电通信息技术有限公司保留修订本出版物和随时修改本文档内容而无需通知任何人的权利。

*DLP、Digital Micromirror Device 和 DMD 为 Texas Instruments 之商标。其他则归属其各自公司或组织版权所有。