

Owner's Manual Specification

담당	관리자
zimeng.wang 11.09.2	Su Yuhong 11.09.2

1. Model Description

MODEL	HW300G	BRAND	LG	Part No.	MFL67213808 (1109-REV00)
SUFFIX	ACNLLKY	Product Name	HW300G		

2. Printing Specification

1. Trim Size (Format) : 148mm x 210 mm (A5)
2. Printing Colors
 - Cover : 1 COLOR (BLACK)
 - Inside : 1 COLOR (BLACK)
3. Stock (Paper)
 - Cover : Uncoated paper , SNOW WHITE 150 g/㎡
 - Inside : Uncoated paper , Wood-Free Paper(백상지) 80 g/㎡
4. Printing Method : OFF-SET
5. Bindery : Saddle stitch
6. Language : Chinese
7. Number of pages : 48

* This part contain Eco-hazardous substances (Pb, Cd, Hg, Cr6+, PBB, PBDE, etc.) within LG standard level, Details should be followed Eco-SCM management standard[LG(56)-A-2524]. Especially, Part should be followed and controlled the following specification.

- (1) Eco-hazardous substances test report should be submitted when Part certification test and First Mass Production.
- (2) Especially, Don't use or contain lead(Pb) and cadmium(Cd) in ink.

3. Special Instructions

- (1) P/NO.:3880TVZ021H (refer to the specification of the drawing)

4. Changes

△8				
△7				
△6				
△5				
△4				
△3				
△2				
△1				
REV. NO.	MM/DD/YY	SIGNATURE	CHANGE NO.	CHANGE CONTENTS



使用说明书



数码光显 投影机

在使用前，请仔细阅读并保留以供将来参考。

HW300G
HW301G

安全说明

请仔细阅读安全说明，以避免发生意外或错误使用投影机。

 **警告/小心
危险** 

请勿打开，小心电击

 等边三角形中的带箭头的闪电动画用于警告用户在产品附件中可能存在未绝缘“危险电压”（足以让人有触电危险的电压）。

 等边三角形中的感叹号用于警告用户在随设备提供的说明书中对重要的操作与维护（服务）有详细说明。

警告/注意

- 为了避免火灾或触电，请勿将本产品暴露在雨中或任何潮湿环境中。

阅读这些说明。
保存这些说明。
注意所有警告。
遵循所有说明。

室内安装

警告

- 不要将本投影机放在受阳光直射的地方，也不要放在散热器、火或火炉等热源附近。
 - 这可能造成火灾。
- 不要在投影机旁边放置易燃材料。
 - 这可能造成火灾。
- 请勿攀吊安装好的投影机。
 - 这可能导致投影机跌落，造成受伤或死亡。
- 不要以任何方式堵住投影机通风口或限制气流。
 - 这可能造成内部温度过度升高，导致火灾或损坏本机。
- 不要让投影机靠近加湿器等产生蒸气或油雾的器具。
 - 这可能造成火灾或电击危险。
- 不要将投影机暴露在灰尘之中。
 - 这可能导致火灾或损坏本机。
- 不要在潮湿的地方使用投影机，如浴室等可能弄湿的地方。
 - 这可能造成火灾或电击危险。

- 不要将投影机直接放在地毯、软垫上或通风不畅的地方。

- 这可能造成内部温度过度升高，导致火灾或损坏本机。

- 确保投影机周围通风良好。投影机 and 墙之间的距离应大于 30 厘米。

- 投影机内部温度过度上升可能导致火灾或损坏设备。

注意

- 将投影机安装在桌上时，注意不要放在边缘。

- 可能导致投影机掉落，导致人员受伤或产品损坏。仅使用适当的支架。

- 移动或清洁前，断开电源和所有连接。只在平整、稳固的表面使用本投影机。

- 可能会跌落并致人受伤或损坏本机。

- 当连接至外部设备时，不要使投影机坠落。

- 这可能导致人员受伤或损坏本机。

电源

警告

- 必须连接地线。
- 确保连接地线以防止可能发生的电击（即带有三相接地交流插头的投影机必须连接到三相接地交流插座）。如果不具备接地方式，请让有资格的电工安装单独的断路器。不要将地线连接到电话线、避雷针或煤气管。

- 请勿将重物放置在电源线上。
 - 这可能造成火灾或电击危险。

- 请勿使用湿手接触电源插头。
 - 这可能造成电击危险。

- 不要在一个电源插座上插入过多插头。
 - 可能造成插座过热而导致火灾。

- 不要让灰尘吸附到电源插头或插座上。
 - 这可能造成火灾。

注意

- 在拔出插头时将其抓紧。如果拉电源线，则电源线会被损坏。
 - 这可能造成火灾。

- 如果电源线或电源插头已损坏，或者电源插座有任何部分变松，请不要插入插头。
 - 可能导致火灾、触电或损坏本机。

- 确保电源线不接触尖锐或发热物体。
 - 可能导致火灾、触电或损坏本机。

- 将投影机放在电源线不会被人绊到或踩到的位置。
 - 可能导致火灾、触电或损坏本机。

- 不要通过插入或拔出墙上插座中的电源插头来打开或关闭投影机。（关闭电源之前，先让本机冷却下来。）
 - 这可能造成机械故障或发生电击。

使用

警告

- 不要在投影机上放置任何含有液体的物体，如花盆、杯子、化妆品或蜡烛。
 - 这可能导致火灾或损坏本机。
- 如果投影机受到剧烈撞击或损坏，请将其关闭并从电源插座中拔出插头，然后联系授权的服务中心。
 - 可能导致火灾、触电或损坏本机！
- 不要让任何物体掉入本投影机。
 - 可能导致触电或损坏本机！
- 如果有水洒入投影机，请立即从主电源插座中拔出插头，并咨询您的服务代理。
 - 可能导致触电或损坏本机！
- 请妥善处置废旧电池。
 - 如果儿童吞下了电池，请立即就诊。
- 不要拆下任何护盖。有很高的触电风险。使用投影机时，不要直视镜头。可能伤害您的眼睛。
- 不要在投影机工作期间或刚结束时触摸金属部件，因为通风口仍非常灼热。
- 如果投影机所在的房间出现煤气泄漏，请勿触摸投影机。
 - 火星会造成火灾或着火。
- 请始终打开镜头门，或者在投影机开启时去掉镜头盖。
- 打雷或闪电的时候不要触碰本机或电源线。
 - 这可能造成电击危险。

• 电源线注意事项

多数电器都建议使用专用电路；也就是说，单个插座电路只供该电器使用，并且没有额外的插座或分支电路。请查看此用户手册中的规格页并加以确认。不要超过电源插座负荷。插座过载、插座松动或损坏、电线加长、电线磨损、电线损坏或出现裂纹都会产生危险。出现任何一种情况都会导致触电或火灾。请定期检查电器电源线，如果有损坏的迹象，拔下插头，停止使用此电器，然后由经过授权的维修人员用完全相配的替换件更换此电源线。

不要以物理或机械方式胡乱使用电源线，例如拧绳、扭结、紧夹、夹门或踩踏。请特别注意插头、电源插座和电线露出的部分。

注意

- 不要在投影机上放置重物。
 - 这可能造成机械故障或人身伤害。
- 注意不要碰撞镜头，尤其是在移动投影机时。
- 不要触摸投影机的镜头。镜头是精密部件，容易损坏。
- 不要在投影机上使用任何尖锐的工具，否则可能损坏外壳。
- 如果屏幕上不出现图像，请关闭投影机并从电源插座中拔出插头，然后联系您的服务代理。
 - 可能导致火灾、触电或损坏本机！
- 不要掉落或碰撞投影机。
 - 这可能造成机械故障或人身伤害。
- 请与产品保持适当的距离。
 - 如果太近观看产品，您的视力可能受损。

清洁

警告

- 不要用水清洁投影机。
 - 这可能导致投影机损坏或触电。
- 万一投影机冒烟或发出异味，关闭投影机并从墙上插座中拔出插头，然后联系您的经销商或服务中心。
 - 可能导致火灾、触电或损坏本机！
- 使用喷气器具或用中性清洁剂和水沾湿的软布清除投影镜头上的灰尘或污渍。

注意

- 每年联系一次服务中心，以清洁投影机的内部部件。
 - 灰尘堆积可能造成机械故障。
- 清洁投影机外壳等塑料部件时，拔出电源插头并用软布擦拭。不要使用清洁剂、喷水或用湿布擦拭。尤其不要使用清洁剂（玻璃清洁剂）、汽车或工业增亮剂、研磨剂或蜡、苯、酒精等，否则可能损坏本产品。使用喷气器具或用中性清洁剂和水沾湿的软布清除投影镜头上的灰尘或污渍。
 - 可能导致火灾、触电或产品损坏（变形、腐蚀或破损）。

其他

警告

- 请不要自行维修本投影机。联系您的经销商或服务中心。
 - 可能损坏投影机、遭到电击，还会丧失保修资格。

注意

- 不要将新旧电池混用。
 - 否则可能导致电池过热并泄漏。
- 如果投影机长期不用，务必拔出电源插头。
 - 积聚的灰尘可能导致火灾或损坏本机！
- 仅使用指定类型的电池。
 - 否则可能损坏遥控器。



注意

- 所示的图像可能与您的投影机有所不同。
- 投影机的 OSD（在屏显示）可能与此手册的显示略有不同。

目录

安全说明	2	自定义设置	32
组装和准备工作	7	设置菜单	32
包装清单	7	图像设置	33
可选附件	8	画面设置	36
部件和按钮	9	声音设置	37
安装	10	时间设置	37
- 安装注意事项	10	选项设置	38
- 投影机的基本操作	11	建立连接	39
- 如何使用三角架安装投影机	12	连接到 HD 接收器、DVD 或 VCR 播放器	40
- Kensington 安全系统	12	- HDMI 连接	40
遥控器	13	- Component 连接	40
使用投影机	15	- 复合连接	41
使用投影机	15	连接到 PC	41
- 第一次开启	15	- RGB 连接	41
- 屏幕图像的对焦和定位	15	连接到耳机	42
- 使用投影机	15	维护	43
使用附加选项	16	更新投影机部件	43
- 调节画面比率	16	清洁投影机	43
- 使用梯形矫正功能	17	- 清洁镜头	43
- 使用输入列表	17	- 清洁投影机外壳	43
- 遮屏功能	18	如何固定镜头盖	43
使用快捷菜单	18	规格	44
娱乐	19		
我的媒体	19		
- 连接 USB 存储设备	19		
- 影片列表	21		
- 图片列表	26		
- 音乐列表	28		
- File viewer	30		
游戏	31		

组装和准备工作

包装清单

检查您的产品包装盒是否包含以下项目。如果缺少任何配件，请与您购买产品的当地经销商联系。

此手册中的插图可能与实际产品和项目有所不同。



- 请注意，USB 和 HDMI 输入之间的空隙受到限制。使用非标准尺寸的设备可能堵塞其他端口。

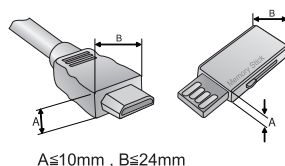

可选附件

为改进质量，可选附件可能会有所变更或修改，恕不另行通知。
如欲购买这些附件，请联系您的经销商。

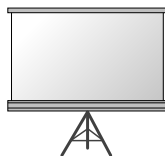

投影屏



三角架



HDMI 电缆



视频电缆



音频线缆



Component 电缆

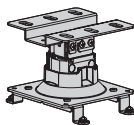

AJ-CB2

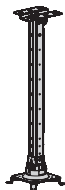

AJ-CB2+AJ-CS60

吊顶安装支架¹

1 使用螺钉规格：M4x6–M4x8

部件和按钮

* 本投影机是采用高精密技术生产的。但是，您仍可能在投影机屏幕上看到微小的黑点或亮点（红色、蓝色或绿色）。这是制造过程的正常现象，并不一定表示它出现了故障。

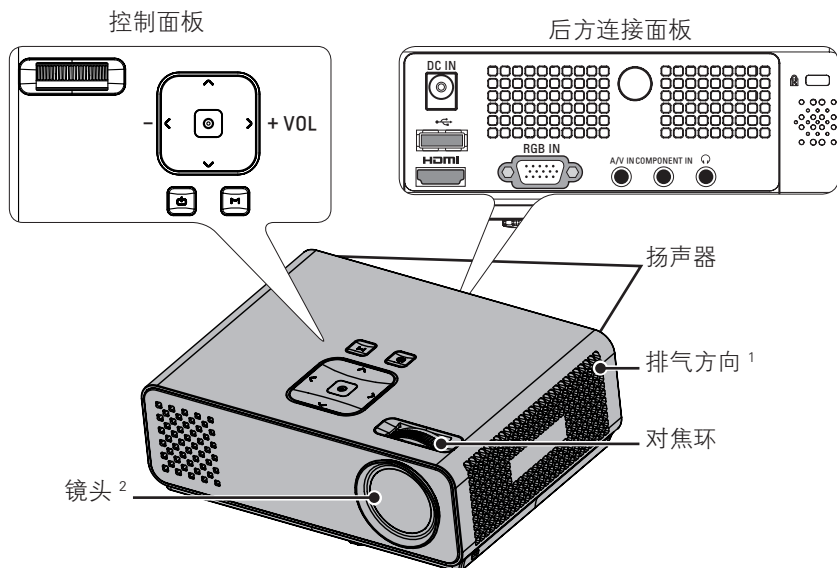

按钮	描述
(POWER)	打开/关闭投影机。
(MENU)	显示或关闭菜单。
音量 -, +	调整音量大小。
上, 下, 左, 右	调节菜单的功能。
(OK)	检查当前模式和保存功能变更。

- 1 散热区，保持排气区域清洁。
- 2 使用投影机或打开镜头盖时，请勿触摸镜头。

安装

安装注意事项

• 为此投影机提供适当通风。

- 本投影机配备底部通风孔（进气）和前部通风孔（排气）。不要堵住这些孔或在旁边放任何物体。否则热量可能散发不出，导致图像变差或损坏投影机。

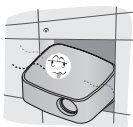

- 不要将投影机放在地毯、软垫或其他类似表面上。否则会妨碍投影机底部的适当通风。本产品只可壁挂或吸顶安装。



- 不可推动投影机或将任何类型的液体洒入投影机。



- 在投影机周围留出足够的距离（30厘米或更多）。



• 将投影机放在温度和湿度条件适宜的地方。

- 只可将本投影机安装在温度和湿度适宜的地点。（请参见第 44 页）

• 不要将投影机放在可能使其布满灰尘的地方。

- 可能导致投影机过热。

• 不要遮挡投影机的插槽口。这样做可能导致过热并引发火灾。

• 本投影机是采用高精密技术生产的。但是，投影机屏幕上还是时常会出现微小的黑点或亮点（红色、蓝色或绿色）。这是制造过程的正常结果，并不表示它出现了故障。

如果安装了配备有电子镇流器的灯泡或者三波长灯泡，遥控器可能失效。请将其更换为符合国际标准的产品，以正常使用遥控器。

投影机的基本操作

- 1 将投影机放在稳固水平面上。
- 2 将投影机放在屏幕前需要的距离处。投影机与屏幕之间的距离决定了图像的实际大小。
- 3 调节投影机的位置，使镜头与屏幕呈直角。如果投影机与屏幕不呈直角，则屏幕上的图像可能会弯曲。不过，微小的角度差可以通过调节梯形校正来抵消。（请参见第 17 页）
- 4 将投影机放在所需位置后，请连接视频输入。然后将电源线连接到投影机和墙上插座。

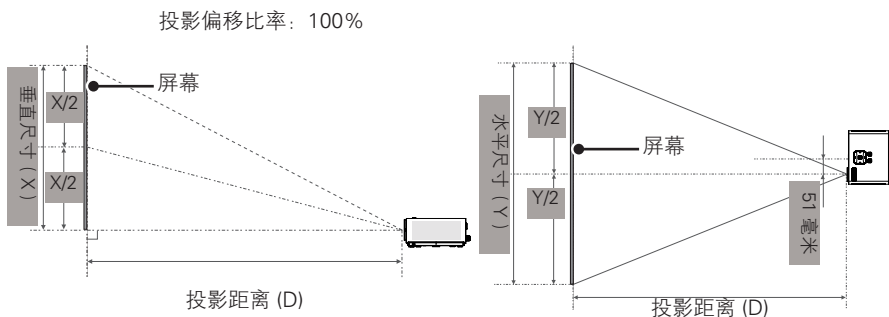

16 : 9 比例			
对角线尺寸 (毫米)	水平尺寸 (Y) (毫米)	垂直尺寸 (X) (毫米)	投影距离 (D) (毫米)
508	431	269	586
635	538	337	737
762	646	404	887
889	754	471	1038
1016	861	539	1200
1143	969	606	1342
1270	1077	673	1492
1397	1185	741	1643
1524	1292	808	1794
1651	1400	875	1947
1778	1508	943	2097
1905	1615	1010	2248
2032	1723	1077	2399
2159	1831	1145	2552
2286	1938	1212	2702
2413	2046	1279	2853
2540	2154	1347	3004

如何使用三角架安装投影机

- * 您可以使用摄像机三角架安装投影机。
- * 稳定三角架时，建议使用 4.5 mm 标准尺寸或更小的锁紧螺栓。锁紧螺栓的最大允许尺寸是 6.5 mm。（如果比最大允许尺寸长，有可能损坏投影机。）

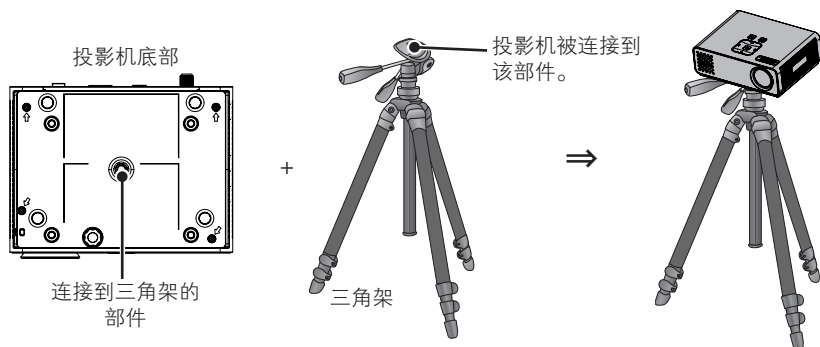

Kensington 安全系统

- 此投影机的面板上有一个 Kensington 安全系统接口。连接 Kensington 安全系统电缆，如下所示。
- 有关 Kensington 安全系统安装和使用的详细信息，请参阅 Kensington 安全系统套件中包含的用户指南。要进一步了解相关信息，请登录 <http://www.kensington.com> 以访问 Kensington 公司的 Internet 主页，了解如何处理笔记本电脑或投影机等贵重电子设备。
Kensington 安全系统是可选附件。

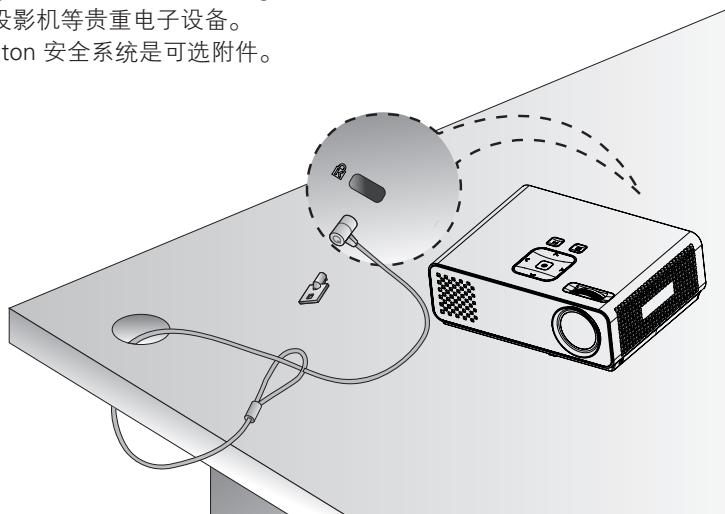

遥控器

本手册中的描述基于遥控器上的按钮。请仔细阅读本手册并正确使用投影机。要更换电池，请打开电池盖，并匹配电池仓内标签的 ⊕ 和 ⊖ 端更换电池 (1.5 V AAA)，然后合上电池盖。要取出电池，请按相反顺序执行安装操作。



注意

- 换上错误类型的电池有爆炸的风险。在回收站处置废旧电池。
- 不要将新旧电池混用，否则可能损坏遥控器。





! 注意

- 最佳遥控范围少于 6 米，且要在红外接收器的 60° 弧线范围内。
- 电缆连接到投影机时，遥控范围可能会缩小。
- 当您把遥控器放在便携袋中时，请确保便携袋中的投影机、电缆、文件或其他附件没有挤压到遥控器上的按钮。否则会显著缩短电池的使用寿命。

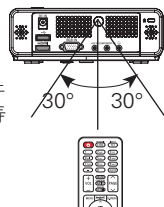

使用投影机

使用投影机

第一次开启

- 1 确保电源线正确连接。
- 2 等待片刻后，按遥控器或控制面板上的 **⏻** 按钮。（控制面板上的指示灯将亮起。）
 - 按遥控器上的**输入**按钮或控制面板上的 **M** 按钮，以选择需要的输入信号。
 - 请在打开电源之前，检查是否已拆下镜头盖。
- 3 请按照屏幕上的说明，根据您的喜好自定义您的投影机设置。

选择显示语言。

屏幕图像的对焦和定位

屏幕上出现图像时，检查焦点是否对准，大小是否与屏幕相配。

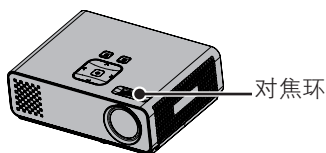

- 要调节图像的焦距，旋转对焦环。

使用投影机

- 1 在待机模式下，按 **⏻** 按钮以打开投影机。
- 2 按**输入**按钮并选择所需输入。
- 3 在使用投影机时，使用以下按钮控制投影机。

按钮	描述
音量 -, +	调整音量大小。
静音	关闭全部声音。
快捷菜单	进入快捷菜单。 (请参见第 18 页)
画面比率	调整图像大小。
梯形	调整梯形矫正。 (请参见第 17 页)

- 4 如果要关闭投影机，请按 **⏻** 按钮。

使用附加选项

调节画面比率

使用投影机时，通过按画面比率按钮调整图像大小，以其最佳尺寸查看。

! 注意

- 某些选项可能不可用，取决于输入信号。
- 您也可以通过按快捷菜单或菜单按钮来更改图像大小。

- **全屏：** 忽视长宽比变更为全屏幕。



- **16:9：** 调整图像大小以适合屏幕宽度。



- **点对点扫描：** 以实际尺寸显示视频图像，并不剪切图像边缘。



! 注意

- 若您选择点对点扫描，您可能在图像边缘或屏幕边缘发现噪点。

- **自动：** 以与原始图像相同的纵横比显示图像。



- **4:3：** 调整图像大小至以前的标准。



- **放大：** 放大图像以适合屏幕宽度。可能无法显示图像的顶部和底部。
- 按 < 或 > 以调整缩放比例。
- 按 ^ 或 v 以在屏幕上移动图像。



- **影院模式：** 调整图像至银幕电影比率，即 2.35:1。
- 按 < 或 > 以更改影院模式比率，其范围为从 1 到 16。
- 按 ^ 或 v 以向上或向下移动缩放焦点。



! 注意

- 如果您放大或缩小图像，图像可能会失真。

使用梯形矫正功能

当屏幕与投影机不成直角以及图像呈梯形时使用此功能。

只在移动投影机无法取得最佳投影角度时使用**梯形矫正**功能。

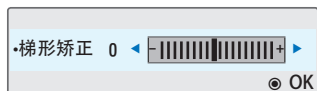

- 1 按**梯形▲**、**梯形▼**以根据需要调整屏幕条件。
 - **梯形矫正**可在 **-40** 到 **40** 之间调节。

2 完成后，按 **退出**。

使用输入列表

使用输入列表

- 1 按**输入**按钮以进入输入源。
 - 连接的设备显示在每个输入源上，仅 **AV** 输入始终是激活的。

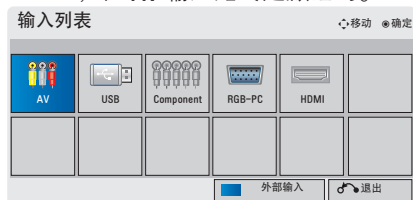

- 2 使用**输入**按钮选择输入信号只会将投影机切换到连接的输入。按**导航**按钮，以滚动至任何输入。

添加输入标签

为输入源添加标签，使您能够轻松地识别连接到每个输入源的设备。

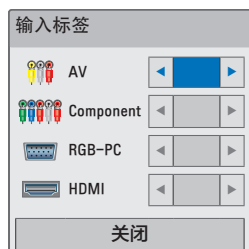

- 1 按**输入**按钮以进入输入源。
- 2 按**蓝色**按钮。
- 3 按**导航**按钮，以滚动至其中一种输入源。
- 4 按**导航**按钮，以滚动至其中一个输入标签。
- 5 完成后，按 **退出**

遮屏功能

使用遮屏功能

在演说、开会或作简报时，如果需要把观众的注意力转移到您身上，此功能将发挥效用。

- 1 按**遮屏**按钮以关闭屏幕。
您可以选择背景色。（请参见“选择遮屏”）
- 2 按任意按钮取消遮屏功能。
要暂时关闭屏幕上的图像，按**遮屏**按钮。投影机正在工作时，不要用任何物体阻挡投影镜头，否则可能导致物体受热变形，甚至引起火灾。

选择遮屏

- 1 按**菜单**以进入菜单。
- 2 按导航按钮，以滚动至**选项**，并按**OK**。
- 3 按导航按钮，以滚动至**遮屏**，并按**OK**。
- 4 按导航按钮，以滚动至您所需的设置或选项，并按**OK**。
- 5 完成后，按**退出**。

使用快捷菜单

自定义常用的菜单。

- 1 按**快捷菜单**按钮以进入快捷菜单。
- 2 按导航按钮，以滚动浏览以下菜单，并按**OK**按钮。

菜单	描述
画面比率	更改图像大小。 (请参见第 16 页)
画面模式	更改图像模式。 (请参见第 33 页)
LED 模式	调节图像的亮度。 (请参见第 38 页)
色温	将屏幕的整体颜色调节到您想要的感觉。
字幕	设置是否要显示字幕。
睡眠设置	睡眠设置在预设时间关闭投影机。
背投影模式	垂直或水平翻转投影图像。
USB 设备	弹出 USB 设备。 (仅当连接 USB 设备时才会显示该菜单)

- 3 按导航按钮，以滚动至您所需的选项。
- 4 完成后，按**快捷菜单**按钮。

娱乐

我的媒体

连接 USB 存储设备

将 USB 存储设备（如 USB 闪存或外部硬盘）连接到投影机，并使用多媒体功能。

如下图所示，将 USB 闪存或 USB 存储卡读卡器连接到投影机。

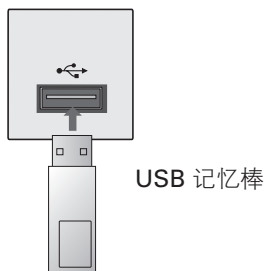

若要断开 USB 存储设备，请确保以正确的方式结束连接，以防止损坏投影机或文件。

- 1 按快捷菜单按钮以进入快捷菜单。
- 2 按导航按钮，以滚动至 USB 设备，并按OK。
- 3 仅当弹出“可以安全移除设备”的信息时，才可以断开 USB 存储设备。

！ 注意

- 弹出 USB 后，无法读取 USB 存储器。取出 USB 存储器，然后再次连接。

使用 USB 存储设备的提示

- 只可识别 USB 存储设备。
- 不支持 USB 集线器。
- 可能无法识别使用自有驱动程序 USB 存储设备。
- 识别 USB 存储设备的速度将取决于设备。
- 连接的 USB 存储设备正在工作时，不要关闭投影机或拔出 USB 设备。突然分离或拔出此类设备时，可能会损坏存储的文件或 USB 存储设备。
- 不要连接在 PC 上人为操作过的 USB 存储设备。这样的设备可能造成本产品发生故障或无法播放。切记只可使用包含普通音乐文件、图像文件、电影文件或文本文件的 USB 存储设备。
- 只可使用以 Windows 操作系统提供的 FAT16、FAT32 和 NTFS 文件系统格式化的 USB 存储设备。如果存储设备格式化为 Windows 不支持的其他实用程序，则可能无法识别。
- 对于需要外置电源的 USB 存储设备，请连接其电源。否则可能无法识别此设备。

- 请用 USB 制造商提供的电缆连接 USB 存储设备。如果使用非 USB 制造商提供的电缆，或者电缆过长，则可能无法识别此设备。
- 某些 USB 存储设备可能不受支持或无法流畅操作。
- 如果文件夹或文件的名称过长，可能无法显示或识别。
- USB 存储设备的文件排列方式类似于 Window XP，文件名最多可识别 100 个英文字符。
- 请备份重要文件，因为 USB 设备的数据可能会损坏。数据管理是用户的责任，因此制造商不承担数据损坏的责任。
- 对于 USB 外置硬盘，建议容量为 1TB 或以下，对于 USB 存储器，建议容量为 32GB 或以下。如果超过建议的容量，设备可能无法正常工作。
- 如果 USB 存储设备无法正常工作，请断开再重新连接。
- 如果带有“节能”功能的 USB 外置硬盘无法工作，请关闭硬盘再重新打开，以使其正常工作。
- USB 2.0 以下的 USB 存储设备同样支持。但可能无法在电影列表中正常使用它们。

影片列表

* 检测到 USB 时，影片列表即被激活。在投影机上播放电影文件时使用。

播放视频文件的提示

- 有些用户自创字幕可能无法正常播放。
- 不支持字幕中的某些特殊字符。
- 不支持字幕中的 HTML 标签。
- 外部字幕文件中的时间信息必须以升序排列才能播放。
- 不支持更改字幕的字体和颜色。
- 不支持非指定语言的字幕。
- 带有 1 MB 或更大字幕文件的视频文件可能无法正常播放。
- 更改音频语言时，画面可能暂时中断（图像停止、播放速度加快等）。
- 已损坏的视频文件可能无法正常播放，或某些功能不可用。
- 有些编码器生成的视频文件可能无法正常播放。
- 如果录制文件的视频和音频结构不是隔行扫描，则文件无法正常播放。
- 如果视频的分辨率高于每帧支持的最大分辨率，则无法保证流畅播放。
- 非指定类型和格式的视频文件可能无法正常播放。
- 不支持 GMC（全局运动补偿）和 Qpel（1/4 像素运动评估）编码的视频文件。
- 字幕文件中仅支持 10000 个同步块。我们不保证流畅播放 H.264/AVC 标准的 4.1 或更高编码级别的配置文件。
- 不支持 DTS 音频编解码器。
- 不支持播放超过 30GB 文件大小的视频文件。
- 通过不支持高速传输的 USB 连接播放视频时可能无法正常工作。
- 视频文件与其字幕文件必须位于同一文件夹。并且，视频文件的名称和字幕文件的名称必须完全相同才能显示字幕。
- 在您通过“影片列表”功能观看影片时，不支持各种画面模式的用户设置。
- 如果视频文件无索引信息，则“特技模式”不支持 ▶ 之外的其他功能。
- 使用网络播放视频文件时，特技模式仅限于 2 倍速度。
- 包含特殊字符的视频文件名可能无法播放。

DivX 支持模式

文件扩展名	音频/ 视频	编解码器	配置文件/级别支持	解释
.asf .wmv	视频	VC-1 高级配置文件	高级配置文件, 级别 3 (例如, 720p 60、1080i 60、1080p 30)	仅支持符合 SMPTE 421M VC-1 标准的数据流。
		VC-1 简单和主要配置文件	简单配置文件, 中等级别 (例如, CIF、QVGA) 主要配置文件, 高级别 (例如, 1080p 30)	
.divx .avi	视频	DivX3.11	高级简单配置文件 (720p/1080i)	不支持全局运动补偿或 1/4 像素运动评估。不支持使用此语法的数据流。
		DivX4		
		DivX5 DivX6 XViD		
	音频	MPEG-1 第 I、II 层 MPEG-1 第 III 层 (MP3) 杜比数字	主要配置文件, 级别 4.1 高配置文件, 级别 4.1 (例如, 720p60、1080i60、1080p30)	
.mp4 .m4v	视频	H.264/AVC	主要配置文件, 级别 4.1 高配置文件, 级别 4.1 (例如, 720p60、1080i60、1080p30)	不支持全局运动补偿或 1/4 像素运动评估。不支持使用此语法的数据流。
		MPEG-4 第 2 部分	高级简单配置文件 (例如, 720p/1080i)	
	音频	AAC	AAC-LC 和 HE-AAC	
	.mkv	视频	H.264/AVC	主要配置文件, 级别 4.1 高配置文件, 级别 4.1 (例如, 720p 60、1080i 60、1080p 30)
音频		HE-AAC 杜比数字	HE-AAC-LC 和 HE-AAC	
.ts .trp .tp	视频	H.264/AVC	主要配置文件, 级别 4.1 高配置文件, 级别 4.1 (例如, 720p60、1080i60、1080p30)	仅支持符合 SMPTE 421M VC-1 标准的数据流。
		MPEG-2	主要配置文件, 高级别 (例如, 720p 60、1080i 60)	
		VC-1	简单配置文件, 中等级别 (例如, CIF、QVGA) 主要配置文件, 高级别 (例如, 1080p30) 高级配置文件, 级别 3 (例如, 720p60、1080i60、1080p30)	
	音频	MPEG-1 第 I、II 层 MPEG-1 第 III 层 (MP3) 杜比数字		
AAC		AAC-LC 和 HE-AAC		
.vob	视频	MPEG-1		
		MPEG-2	主要配置文件, 高级别 (例如, 720p 60、1080i 60)	
	音频	杜比数字 MPEG-1 第 I、II 层 DVD-LPCM		
.mpg .mpeg .mpe	视频	MPEG-1	主要配置文件, 高级别 (例如, 720p60、1080i60)	只支持为 TS、PS 或 ES 正确配置的标准数据流。
	音频	MPEG-1 第 I、II 层		

比特率范围: 32 kbps - 320 kbps (MP3) 以内

字幕格式: *.smi/*.srt/*.sub(MicroDVD, SubViewer1.0/2.0)/*.ass/*.ssa/*.txt(TMPlayer)/*.psb(PowerDivx)

浏览影片列表

在屏幕上播放视频文件。您的投影机能够从一个 USB 存储设备播放视频文件。

- 1 连接一个 USB 存储设备。
- 2 按 **USB** 以进入主菜单。
- 3 按导航按钮，以滚动至影片列表，并按**OK**。
- 4 按导航按钮，以滚动至您所需的设备，并按**OK**。
- 5 按导航按钮，以选择您所需的文件夹或文件，并按**OK**。

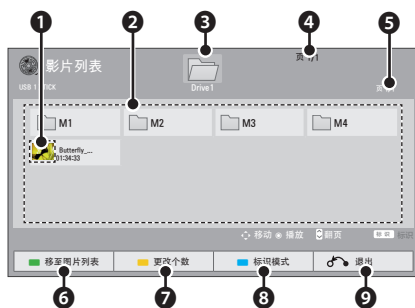

编号	描述	
1	缩略图	
	异常文件	
	不支持的文件可能不显示	
2	内容列表	
3	移动到上一级文件夹	
4	文件夹的当前页/总页数	
5	内容的当前页/总页数	
6	移至图片列表。	
7	更改一次显示的数字或缩略图数。	
8	可标记若干文件。选择所需文件，然后按色彩按钮。	
	播放选定文件	按 红色 。 播放首先选择的文件。
	全选	按 绿色 。 标记文件夹中的所有文件。
	取消全选	按 黄色 。 取消选择所有文件。
	退出标识模式	按 蓝色 。 进入或退出标记模式。
9	返回。	

6 使用以下菜单或按钮播放电影。

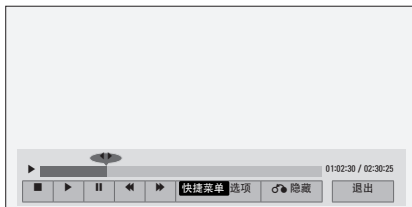

按钮	描述
<, >	播放视频时快进或快退到特定的帧。可以在屏幕上查看指示位置的光标。播放有些电影文件时可能无法正常工作。
■	停止媒体播放器。返回到影片列表
▶	返回到正常播放。
	暂停媒体播放器。 如果暂停后 10 分钟内不按遥控器上的任何按钮，投影机将返回到播放状态。
和 ▶	显示慢动作。
« »	选择所需速度：x2、x4、x8、x16、x32（快进/快退）。
快捷菜单 选项	弹出选项菜单。请参见“影片列表选项”。
🔍 隐藏	隐藏屏幕上的菜单。要再次查看菜单，请按确定。
退出	返回到影片列表。

影片列表选项

- 1 按快捷菜单。
出现弹出窗口。
- 2 按导航按钮，以滚动至选项，并按 OK。
- 3 按导航按钮，以滚动至以下选项之一，并按 OK 按钮。

设置视频播放。

选项	描述
画面大小	选择所需的视频图片格式。 <ul style="list-style-type: none"> • 全屏：以全屏模式播放文件，不考虑视频的画面比率。 • 16:9：显示影像长宽比为 16: 9。 • 实际尺寸：根据视频的画面比例播放文件。
音频语言	更改视频文件的音频语言。不能选定单音轨的文件。
字幕语言	字幕可以打开或关闭。 <ul style="list-style-type: none"> • 语言：激活 SMI 字幕，然后选择字幕语言。 • 代码页：字幕字体选择。设置为 Default（默认）时，则以 OPTION - Language Menu（选项 - 菜单语言）中设置的语言显示内容。 • 同步：视频与字幕不同步时，您可以进行调节，步幅为 0.5 秒。 • 定位：移动字幕的位置。 • 大小：更改字幕字体大小。
重复	打开/关闭电影播放的重复功能。 关闭此功能后，如果下一个文件的名称类似于上一个文件名称，则可以循序播放。

• 语言

字幕语言	支持的语言
拉丁语 1	法语、西班牙语、加泰罗尼亚语、巴斯克语、葡萄牙语、意大利语、阿尔巴尼亚语、瑞特-罗曼语、荷兰语、德语、瑞典语、挪威语、芬兰语、法罗语、冰岛语、爱尔兰语、苏格兰语、英语
拉丁语 2	捷克语、匈牙利语、波兰语、罗马尼亚语、克罗地亚语、斯洛伐克语、斯洛文尼亚语
拉丁语 4	爱沙尼亚语、波罗的诸语言、拉脱维亚语和立陶宛语、格陵兰语和拉普兰语
拉丁语 5	英语、土耳其语
西里尔语	保加利亚语、白俄罗斯语、马其顿语、俄罗斯语、塞尔维亚语和 1990 年前 (没有带上挑笔的 ghe) 的乌克兰语
希腊语	英语、现代希腊语
希伯来语	英语、现代希伯来语
中文	中文
韩语	英语、韩语
阿拉伯语	英语、阿拉伯语

设置视频播放。

可更改视频预设 (请参考 页上的“图像设置” 33)。

设置音频。

可更改音频预设 (请参考 页上的“声音设置” 37)。

注册 DivX 码

– DivX 注册码使您能够在 www.divx.com/vod 租用或购买最新的电影。若要播放一个租用或购买的 DivX 文件, 则该文件的注册码应与您投影机的 DivX 注册码相同。

1 按 **USB** 以进入主菜单, 并按蓝色按钮。



2 按导航按钮, 以滚动至 **DivX(R) VOD 注册**, 并按**确定**。



3 查看您投影机的注册码。

注意

- 当您查看注册码时, 有些按钮可能无法工作。
- 若您使用另一设备的 DivX 注册码, 您将无法播放租用或购买的 DivX 文件。确保使用分配给您的投影机的 DivX 注册码。
- 未经标准 DivX 编解码器转换的视频或音频文件可能会被损坏或无法播放。
- DivX VOD 码使您能够在 一个帐号下激活至多 6 台设备。

禁用 DivX 功能

- 您可以通过 Web 服务器禁用所有设备，并阻止设备被激活。删除现有投影机验证信息，以接收新的 DivX 用户验证。执行此功能后，还需要进行一次 DivX 用户验证，以查看 DivX DRM 文件。

- 1 按 **USB** 以进入主菜单，并按蓝色按钮。
- 2 按导航按钮，以滚动至 **DivX(R) Deregistration (DivX(R) 注销)**，并按**确定**。



- 3 选择**OK**以确认。

! 注意

- DRM (数字权限管理) 功能：防止非法使用数字内容以保护版权所有人权益的技术和服务。通过在线方式等获得许可后可以播放文件。

图片列表

- * 投影机可以显示 JPEG 文件。

支持的图片文件格式

图片 (*.JPEG) 支持的文件

基线：64 像素 (宽) × 64 像素 (高) 到 15360 像素 (宽) × 8640 像素 (高)

渐进式：64 像素 (宽) × 64 像素 (高) 到 1920 像素 (宽) × 1440 像素 (高)

- 您只可以播放 JPEG 文件。
- 不支持的文件显示为预定义的图标。
- 对于已损坏的文件或无法播放的文件格式，将出现错误消息。
- 对不支持的格式或已损坏的图像文件可能无法正常显示。
- 全屏查看高分辨率图像可能需要一段时间。

浏览图片列表

- 1 连接一个 **USB** 存储设备。
- 2 按 **USB** 以进入主菜单。
- 3 按导航按钮，以滚动至**图片列表**，并按**OK**。
- 4 按导航按钮，以滚动至您所需的设备，并按**OK**。
- 5 按导航按钮，以选择您所需的文件夹或文件，并按**OK**。

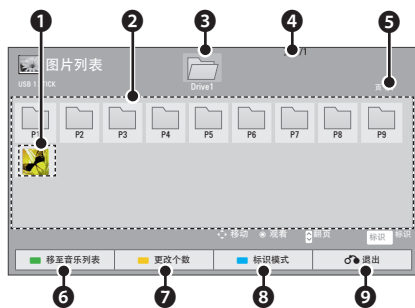

编号	描述	
1	缩略图	
	异常文件	
	不支持的文件可能不显示	
2	内容列表	
3	移动到上一级文件夹	
4	文件夹的当前页/总页数	
5	内容的当前页/总页数	
6	移至音乐列表。	
7	更改一次显示的数字或缩略图数。	
8	可标记若干文件。选择所需文件，然后按色彩按钮。	
	浏览选定文件	按红色。 显示选定的图片。
	全选	按绿色。 标记文件夹中的所有文件。
	取消全选	按黄色。 取消选择所有文件。
	标识模式	按蓝色。 进入或退出标记模式。
9	返回。	

6 查看图片时，以下选项可用。



选项	描述
◀ 2/13 ▶	选择上一个或下一个图片。
幻灯片播放 ▾	幻灯片放映期间显示选择的图片。如果没有选择图片，幻灯片放映期间将显示当前文件夹中的所有图片。 • 在选项 - 设置图片视图菜单中设置幻灯片放映的时间间隔。
背景音乐 ▾	全尺寸查看图片的同时收听音乐。 • 在选项 - 设置图片视图菜单中设置 BGM (背景音乐) 设备和专辑。
⤵	旋转图片。 • 顺时针 90°、180°、270°、360° 旋转图片。 • 如果图片的宽度大于可用支持分辨率高度，则不能旋转图片。
⌘	以全屏模式或原始模式浏览图片。
快捷菜单 选项	弹出选项菜单。请参见“图片列表选项”。
🔍 隐藏	在全屏时隐藏菜单。 • 要再次查看全屏上的菜单，按确定按钮即可显示。
退出	返回到图片列表。

图片列表选项

- 1 按快捷菜单。
出现弹出窗口。
- 2 按导航按钮，以滚动至选项，并按OK。
- 3 按导航按钮，以滚动至以下选项之一，并按OK按钮。

设置图片视图。

选项	描述
幻灯片速度	选择幻灯片播放速度（快速、中速、慢速）。
背景音乐	选择一个音乐文件夹作为背景音乐。 选择重复或随机选项。 • 当背景音乐正在播放时，您无法更改音乐文件夹。

设置视频播放。

可更改视频预设（请参考33页上的“图像设置”）。

设置音频。

可更改音频预设（请参考33页上的“声音设置”）。

音乐列表

* 您可以使用音乐列表菜单播放 USB 存储设备中的 MP3 文件。

支持的音乐文件格式

音乐 (*.MP3) 支持的文件

比特率 32 kbps - 320 kbps

- 采样率 MPEG1 Layer3: 32kHz、44.1kHz、48kHz
- 采样率 MPEG2 Layer3: 16kHz、22.05kHz、24kHz

浏览音乐列表

- 1 连接一个 USB 存储设备。
- 2 按 **USB** 以进入主菜单。
- 3 按导航按钮，以滚动至音乐列表，并按OK。
- 4 按导航按钮，以滚动至您所需的设备，并按OK。
- 5 按导航按钮，以选择您所需的文件夹或文件，并按OK。

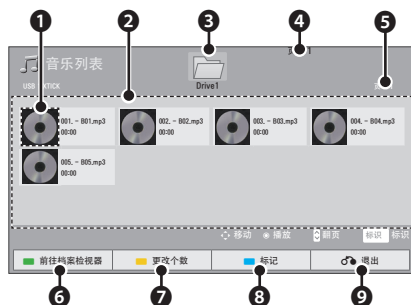

编号	描述	
①	缩略图	
	异常文件	
	不支持的文件可能不显示	
②	内容列表	
③	移动到上一级文件夹	
④	文件夹的当前页/总页数	
⑤	内容的当前页/总页数	
⑥	移至文件查看器。	
⑦	更改一次显示的数字或缩略图数。	
⑧	可标记若干文件。选择所需文件，然后按色彩按钮。	
	播放选定文件	按红色。 播放选择的歌曲。
	全选	按绿色。 标记文件夹中的所有文件。
	取消全选	按黄色。 取消选择所有文件。
	退出标识模式	按蓝色。 进入或退出标记模式。
⑨	返回。	

6 使用以下按钮控制播放。

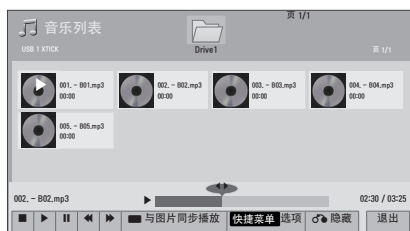

选项	描述
<, >	可以播放指示位置的光标。
■	停止播放。
▶	返回到正常播放。
	暂停播放。

选项	描述
◀▶	选择上一首或下一首歌曲。
与图片同步播放	开始播放选择的歌曲，然后移至图片列表。
快捷菜单 选项	弹出选项菜单。
🔇 隐藏	隐藏屏幕上的菜单。 • 要再次查看全屏上的菜单，按确定按钮即可显示。
退出	返回到音乐列表。

音乐列表选项

- 1 按快捷菜单。
出现弹出窗口。
- 2 按导航按钮，以滚动至选项，并按OK。
- 3 按导航按钮，以滚动至以下选项之一，并按OK按钮。

设置音频播放。
选择重复或随机选项。

设置音频。
可更改音频预设（请参考页上的“声音设置”）。

File Viewer

支持的文件格式

支持的文件：XLS、DOC、PPT、TXT、XLSX、PPTX、DOCX、PDF

Microsoft Office 版本

97/2000/2002/2003/2007

Adobe PDF 版本 1.0/1.1/1.2/1.3/1.4

- 文件查看器会重新排列文档，可能与在 PC 上查看时有所不同。
- 对于包含图像的文档，重新排列过程中，图像的分辨率看上去可能低一些。
- 如果文档比较大，或者包含许多页面，加载时间可能比较长。
- 不支持的字体可能会替换为其他字体。

浏览 File Viewer

- 1 连接一个 USB 存储设备。
- 2 按 **USB** 以进入主菜单。
- 3 按导航按钮，以滚动至**File Viewer**，并按**OK**。
- 4 按导航按钮，以滚动至您所需的设备，并按**OK**。
- 5 按导航按钮，以选择您所需的文件夹或文件，并按**OK**。

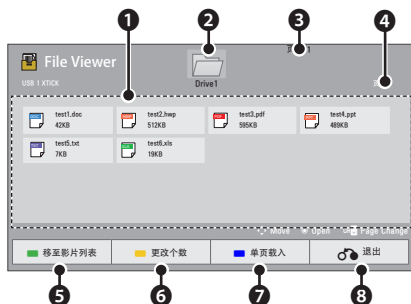

编号	描述
1	内容列表
2	移动到上一级文件夹
3	文件夹的当前页/总页数
4	内容的当前页/总页数
5	移至影片列表。
6	更改一次显示的数字或缩略图数。
7	<p>单页模式 逐个载入并显示页面。初始载入时间较短，但内容较多的页面显示会比较慢。</p> <p>全文档模式 将文件所有页面载入内存，然后再开始显示每个页面。初始载入时间较长，但是一旦载入完成，您可以快速浏览页面。如果文件太大，可能无法载入所有页面。</p>
8	退出。

6 使用以下按钮控制播放。

- 按翻页 上一页或下一页。
- 按 音量 放大或缩小。
- 1. 按菜单。
 2. 按导航按钮，以滚动至转到页面或放大，然后按 \wedge 。



选项	描述
转到页面	移至所需页面。 按导航按钮或数字按钮，以选择所需页面，并按OK。
Q 放大	放大或缩小。 按导航按钮，选择所需页面，并按OK。
隐藏	关闭菜单。 • 要再次查看全屏上的菜单，按菜单按钮即可显示。

游戏

使您可以体验投影机上安装的游戏。

- 1 按菜单以进入菜单。
- 2 按导航按钮，以滚动至**游戏**，并按OK。

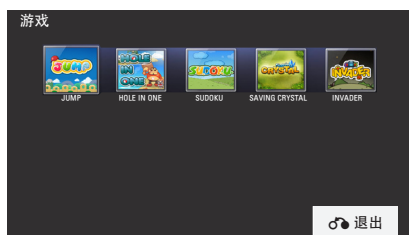

- 3 完成后，按返回。

自定义设置

设置菜单

- 1 按菜单以进入菜单。
- 2 按导航按钮，以滚动至以下菜单之一，并按**OK**按钮。
- 3 按导航按钮，以滚动至您所需的设置或选项，并按**OK**。
- 4 完成后，按**OK**。

	菜单	描述
	图像	调整图像品质或效果。
	画面	调整屏幕模式、大小或梯形矫正。
	声音	调整声音品质、效果或音量级别。
	时间	设置定时器功能。
	选项	自定义常规设置。
	输入	选择所需的输入源。
	我的媒体	访问照片、音乐、电影或文件列表，并浏览文件。
	游戏	使您可以体验投影机上的游戏。

图像设置

- 1 按菜单以进入菜单。
- 2 按导航按钮，以滚动至**图像**，并按**OK**。
- 3 按导航按钮，以滚动至您所需的设置或选项，并按**OK**。
– 要返回上一级，请按**返回**。
- 4 完成后，按 **OK** 。



可用的画面设置如下所述。

设置	描述
画面模式	在每种模式下，选择一种预设图像或自定义选项，以获得最佳的画面表现。您也可以为每种模式自定义高级选项。您可以通过 图像 按钮使用此功能。
模式	
鲜艳	通过加强对比度、亮度、颜色和清晰度以为零售店环境调整视频图像。
标准	为正常环境调整图像。
影院	为电影观看优化视频图像，使您如在影院一般享受电影。
运动	通过强调原色（如白色、青绿色或天蓝色），为高动态动作优化视频图像。
游戏	为 PC 或游戏机的快速游戏画面优化视频图像。
专家	为视频专家及一般观众调整详细的视频图像设置。
对比度	增加或减少视频信号的梯度。在画面的明亮部分饱和时，您可以使用对比度。
亮度	调整画面的基本明暗程度。
清晰度	调整画面的明暗区域之间的边缘中的清晰度级别。级别越低，图像就越柔和。
颜色	调整所有颜色的强度。
色调	调节红色度与绿色度之间的均衡。
高级控制或专家控制	自定义高级选项。
图像复位	将每种模式的选项恢复到出厂默认设置。

高级 / 专家控制选项

设置	描述
动态对比度	根据屏幕亮度调节对比度以保持最佳水平。通过让亮的部分更亮、暗的部分更暗来改善图像。
动态色彩	调节屏幕颜色，使颜色更生动、更丰富、更清晰。此功能可提高色调、饱和度和亮度，使红色、蓝色、绿色和白色看上去更生动。
Clear White	使屏幕的白色区域更明亮、更白。
皮肤颜色	其检测到视频的皮肤区域，并将其调整为自然肤色。
降噪	降低屏幕噪点而不损失视频质量。
数字降噪	去除由压缩视频造成的噪音。
Gamma	<ul style="list-style-type: none"> • 低：加亮图像中的阴暗和中等灰度区域。 • 中：保持原始的图像灰度。 • 高：暗化图像中的明亮和中等灰度区域。 <p>您可以调节图像的阴暗区域和中等灰度区域的亮度。</p>
亮度基准	<ul style="list-style-type: none"> • 低：屏幕的倒影加暗。 • 高：屏幕的倒影加亮。 <p>将屏幕的亮度基准设置为适当水平。 在 RGB-PC 模式中禁用此选项。</p>
影院模式	通过消除锯齿效果使视频剪辑看上去更接近自然。
色域	<ul style="list-style-type: none"> • 标准：显示标准色域。 • 宽：此模式使用和设置显示器的富色域。 <p>最大限度利用颜色来提升颜色质量。</p>
xvYCC	<p>此功能表示与传统视频信号一样多的富色。</p> <p>通过 HDMI 输入 xvYCC 信号时，在“画面模式 – 影院，专业”中启用此功能。</p>

设置	描述
色温	<p>使用此功能将屏幕的整体颜色调节到您想要的感觉。选择冷色、中等、暖色。在专家模式下，自定义每种模式的选项。</p> <p>Gamma：选择 1.9、2.2、2.4</p> <p>a. Method (方法) : 2 Points (2点)</p> <ul style="list-style-type: none"> - Pattern (图案) : Inner (内)、Outer (外) - Red/Green/Blue Contrast, Red/Green/Blue Brightness (红色/绿色/蓝色对比度、红色/绿色/蓝色亮度) : 调节范围为 -50 – +50。 <p>b. Method (方法) : 10 Points IRE (10点 IRE)</p> <ul style="list-style-type: none"> - Pattern (图案) : Inner (内)、Outer (外) - IRE (无线电工程师学会) 是用于显示视频信号大小的单位，可在 10、20、30 – 90 和 100 当中设置。您可以根据每个设置调节 Red (红)、Green (绿) 或 Blue (蓝)。 - 亮度：此功能显示为 2.2 Gamma 计算的亮度值。您可以 100 IRE 输入您所需的亮度值，2.2 Gamma 的目标亮度值从 10 IRE 至 90 IRE 分 10 级显示。 - Red/Green/Blue (红/绿/蓝) : 调节范围为 -50 – +50。

画面设置

- 1 按菜单以进入菜单。
- 2 按导航按钮，以滚动至画面，并按OK。
- 3 按导航按钮，以滚动至您所需的设置或选项，并按OK。
- 要返回上一级，请按返回。
- 4 完成后，按 OK。



可用的屏幕设置如下所述。

设置	描述	
背投影模式	此功能垂直或水平翻转投影图像。 从透明屏幕（需单独购买）背后投影时，选择 后面 。 本产品吸顶安装时，选择 正投倒置 。 当 背投影模式 为 后面/前面/正投倒置 时，会自动切换左/右扬声器。	
画面比率	更改图像大小，以最佳尺寸查看图像。（请参见第 16 页）	
梯形矫正	当屏幕与投影机不成直角以及图像呈梯形时使用此功能。（请参见第 17 页）	
RGB 配置	自定义 PC 显示选项。	
	选项	
	分辨率	当您的 PC 使用 768 分辨率（1024x768/1280x768/1360x768、60Hz）和 1050 分辨率（1400x1050/1680x1050、60Hz），请选择合适的分辨率。
	自动配置	设置投影机以为投影机显示自动优化选项。 您也可以通过 自动 按钮使用此功能。
	位置	将图像放置在合适的位置。
	大小	调整图像的大小。
	相位	消除水平条纹。
重置	将选项恢复到默认设置。	

声音设置

- 1 按菜单以进入菜单。
- 2 按导航按钮，以滚动至**声音**，并按**OK**。
- 3 按导航按钮，以滚动至您所需的设置或选项，并按**OK**。
- 要返回上一级，请按**返回**。
- 4 完成后，按 **OK** 。



可用的音频设置如下所述。

设置	描述
音量	调整音量级别。 您也可以通过 音量 按钮使用此功能。
平衡	调节扬声器的左/右声音，以适合您的需要和房间状况。
高音	根据您的喜好和房间状况调节高音。

时间设置

- 1 按菜单以进入菜单。
- 2 按导航按钮，以滚动至**时间**，并按**OK**。
- 3 按导航按钮，以滚动至您所需的设置或选项，并按**OK**。
- 要返回上一级，请按**返回**。
- 4 完成后，按 **OK** 。



可用的时间设置如下所述。

设置	描述
睡眠设置	设置投影机关闭之前的睡眠时间。当您关掉投影机又再次打开之后，睡眠设置功能将设置为关闭。
自动关机	在无信号的时间超过预定时间后，此功能会自动关闭投影机。

选项设置

- 1 按菜单以进入菜单。
- 2 按导航按钮，以滚动至**选项**，并按**OK**。
- 3 按导航按钮，以滚动至您所需的设置或选项，并按**OK**。
– 要返回上一级，请按**返回**。
- 4 完成后，按 **OK** 。



可用的选项设置如下所述。

设置	描述
语言	选择所需的菜单语言。
遮屏	您可以将背景颜色转变为选定的遮屏功能颜色。（请参见第 18 页）
LED 模式	调节屏幕的亮度。 如果使用便携式电池， LED 模式 自动切换到 昏暗 模式。 如果无输入信号， LED 模式 自动切换到 昏暗 模式。 您也可以通过 快捷菜单 按钮使用此功能。
自动电源	当插入适配器插头时，投影机自动开启。
	选项
	开 当将 DC 插头连接到投影机时，投影机自动开启。
	关 当将 DC 插头连接到投影机时，投影机进入待机状态。

建立连接

将各种外部设备连接到投影机上的端口。

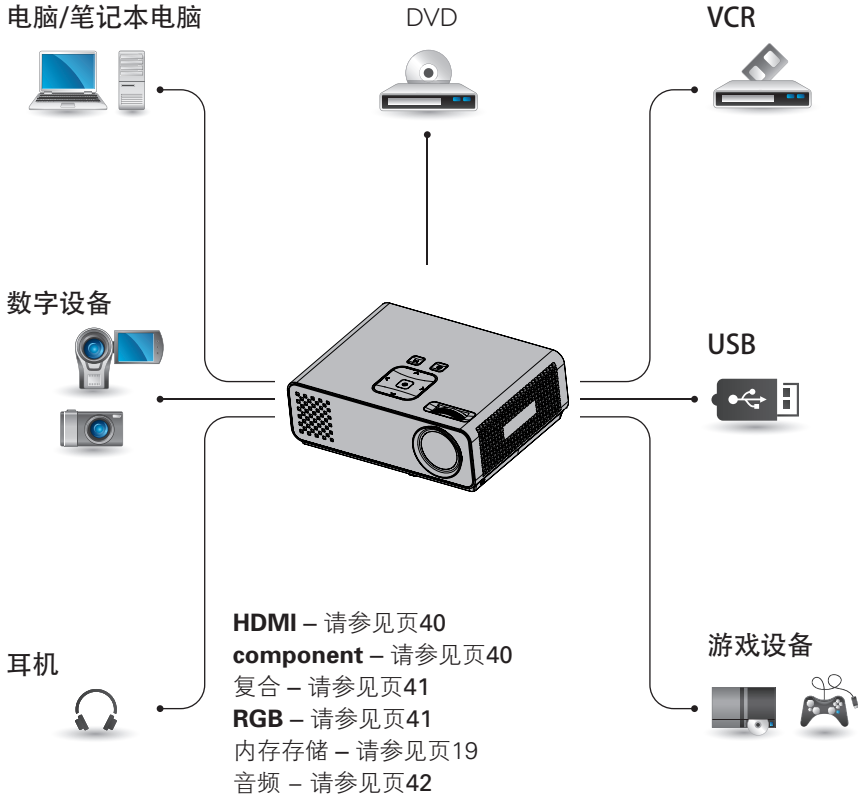

连接到 HD 接收器、DVD 或 VCR 播放器

将 HD 接收器、DVD 或 VCR 播放器连接到投影机，并选择适当的输入模式。

HDMI 连接

从外部设备将数字视频和音频信号传输到投影机。如下图所示，用 HDMI 线缆连接外部设备和投影机。

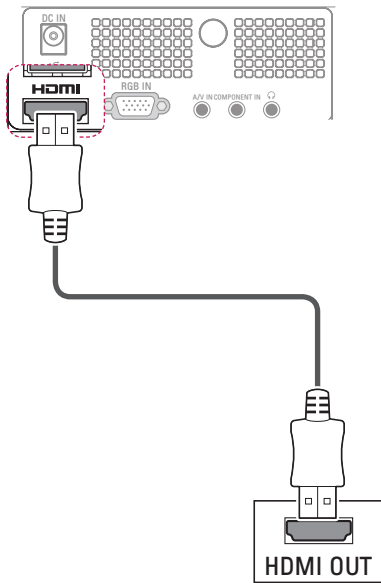

Component连接

从外部设备将模拟视频和音频信号传输到投影机。如下图所示，用component线缆连接外部设备和投影机。

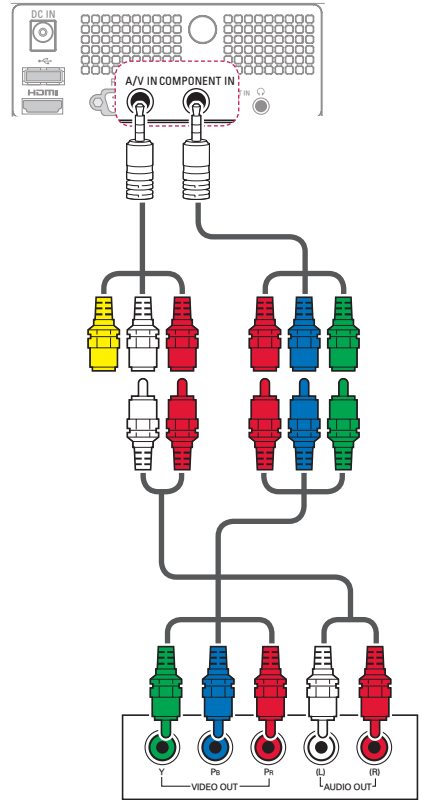

复合连接

从外部设备将模拟视频和音频信号传输到投影机。如下图所示，用复合线缆连接component和投影机。

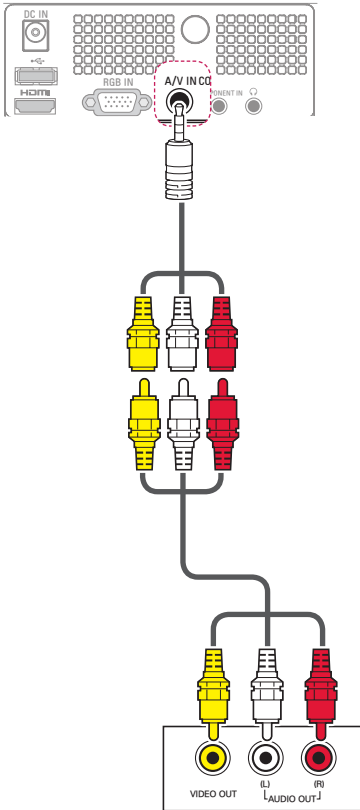

连接到 PC

本投影机支持即插即用功能。PC 将自动识别投影机，并无需安装驱动程序。

RGB 连接

将模拟视频信号从您的 PC 传输至投影机。如下图所示，用 15 针 D-Sub 信号线缆连接 PC 和投影机。若要传输音频信号，从 PC 连接一根 3 极音频线缆到投影机。

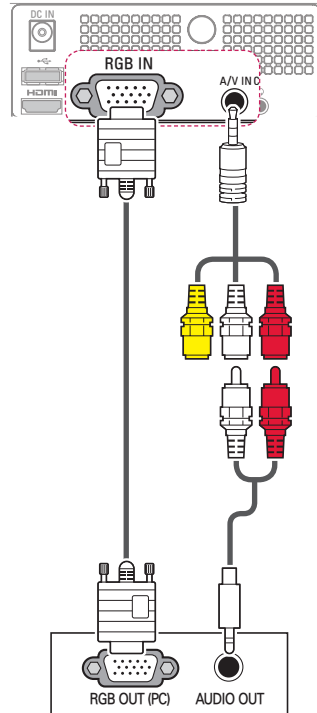

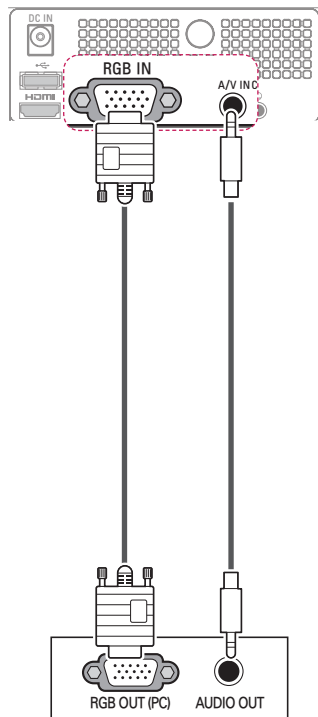

连接到耳机

通过耳机收听声音。

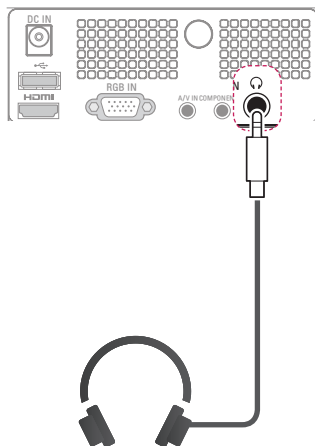

维护

定期更新和清洁您的投影机，以保持最佳性能并延长产品寿命。

清洁投影机

清洁镜头

使用产品附带的外用喷气器具或清洁布，轻柔地清洁产品。请使用推荐的喷气器具或镜头清洁产品。要清洁镜头，在药签或软布上加少量清洁剂，然后擦拭镜头。请注意，如果直接将产品喷到镜头上，液体可能渗入镜头。

清洁投影机外壳

清洁投影机外壳之前，先拔出电源线。使用附带的抛光布擦拭外壳，以清除污垢或灰尘。如要清除镜头上的灰尘或污渍，使用产品附带的外用擦布。

不要使用酒精、苯、稀释剂或其他化学清洁剂，否则可能造成外壳弯曲或变色。

如何固定镜头盖

- 1 准备作为配件提供的镜头盖和条带。
- 2 将条带的一端插入到投影机镜头区域底部的孔中。

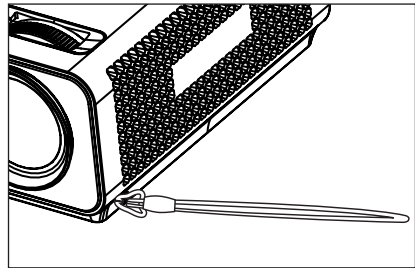

- 3 将投影机孔处的条带固定到镜头盖的孔中，然后将镜头盖穿过条带套索。

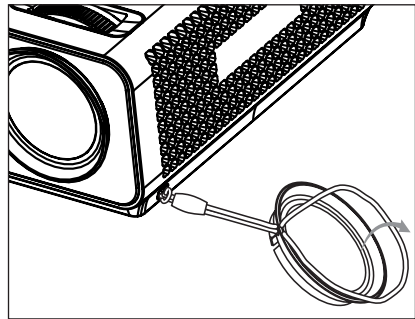

规格

型号	HW300G(HW300G-JE) HW301G(HW301G-JE)	
分辨率 (像素)	1280 (水平) x 800 (垂直)	
比率	16:10 (水平: 垂直)	
面板尺寸 (毫米)	11.623	
投影距离 (画面大小)	0.59 - 3.00 米 (50.8 - 254.0 厘米)	
投影偏移	100 %	
遥控距离	6 米	
视频兼容	NTSC/PAL/PAL-M/PAL-N/PAL-60	
交流-直接适配器	19.5 V $\overline{\text{---}}$ 5.64 A	
音频输出	1 W + 1 W	
高度 (毫米)	54.0 (不含支脚), 57.0 (含支脚)	
宽度 (毫米)	160.0	
长度 (毫米)	119.5	
重量 (克)	780	
USB 设备	5 V, 0.5 A (最大)	
操作条件	温度	
	工作中	0° C - 40° C
	储存和运输	-20° C - 60° C
	湿度 (相对湿度)	
	工作中	0 % - 80%
不工作时	0 % - 85%	

RGB-PC 支持模式

格式	垂直频率 (Hz)	水平频率 (kHz)
640X350	70.090	31.468
720X400	70.080	31.469
640X480	59.940	31.469
800X600	60.310	37.879
1024X768	60.000	48.363
1152X864	60.053	54.348
1280X768	59.870	47.776
1280X800	60.000	49.680
1360X768	60.015	47.712
1280X1024	60.020	63.981
1400X1050	59.979	65.317
1680X1050	60.000	65.300

- 如果投影机不支持输入信号，屏幕上将出现“**Invalid Format (无效格式)**”信息。
- 本投影机支持 **DDC1/2B** 即插即用功能。（自动识别 PC 监视器）
- 支持的 PC 同步信号类型：分离型同步。
- 要获得最佳图像质量，请将 PC 显卡分辨率调成 1280x800。

开源代码许可

若要获取包含在本产品内的 GPL、LGPL、MPL 和其他开源许可证下的源代码，请访问 <http://opensource.lge.com>。

除源代码之外，还可下载所有提及的许可条款、免责声明和版权声明。



投影机的型号和序列号位于投影机的背部或一侧。请在下面记录此信息，以备维修时使用。

型号 _____

序列号 _____

This drawing belongs to LGE. The person hording it secretly will be punished according to the relevant rules and the company standards.

***NOTE**
 *본 부품에 환경유해물질 (Pb, Cd, Hg, Cr6+, PBB, PBDE 등 ...)은 LG 규격의 기준치 이내이어야 하고 상세 내용은 Eco-SCM 운영기준 (LG(56)-A-2524)을 따를 것. 특히, 허가내용을 필히 준수하고 관리할 것.
 (1) 부품 인정시험 및 양산초품 입고시 국가공인기관의 환경유해물질관련 시험성적서를 제출할 것.
 (2) 특히, 잉크내 Pb, Cd 등이 사용되거나 포함되지 않도록 할 것.

*This part contain Eco-hazardous substances (Pb, Cd, Hg, Cr6+, PBB, PBDE, etc.) within LG standard level. Details should be followed Eco-SCM management standard(LG(56)-A-2524). Especially, Part should be followed and controlled the following specification.
 (1) Eco-hazardous substances test report should be submitted when Part certification test and First Mass Production.
 (2) Especially, Don't use or contain lead(Pb) and cadmium(Cd) in ink.

REMARKS	TYPE	Printing	Printing Color	ⓑ	Ⓐ	H	W	MATERIAL	ITEM NO
LG STD	[1]	-	-	120	120	245.0	240.0	HDPE(t: 0.025mm)	A
CD manual 용	[2]	Ⓒ	RED	120	140	245.0	250.0	HDPE(t: 0.025mm)	B
Book manual 용	[2]	Ⓒ	RED	160	140	380.0	220.0	HDPE(t: 0.025mm)	C
IBM STD(NEW)	[3]	Ⓓ	BLACK	-	-	380.0	220.0	HDPE(t: 0.025mm)	D
MATSUSHITA STD	[2]	-	-	160	140	380.0	220.0	HDPE(t: 0.025mm)	E
									F
Book manual	[2]	Ⓒ	RED	160	140	400.0	240.0	HDPE(t: 0.03mm)	G
Book manual	[2]	Ⓒ	RED	160	140	400.0	300.0	HDPE(t: 0.03mm)	H
									I
									J
CD manual 용	[2]	Ⓔ	BLACK	120	140	245.0	250.0	HDPE(t: 0.025mm)	K
Book manual 용	[2]	Ⓔ	BLACK	160	140	400.0	300.0	HDPE(t: 0.03mm)	L

TYPE [1]

CL
개봉부

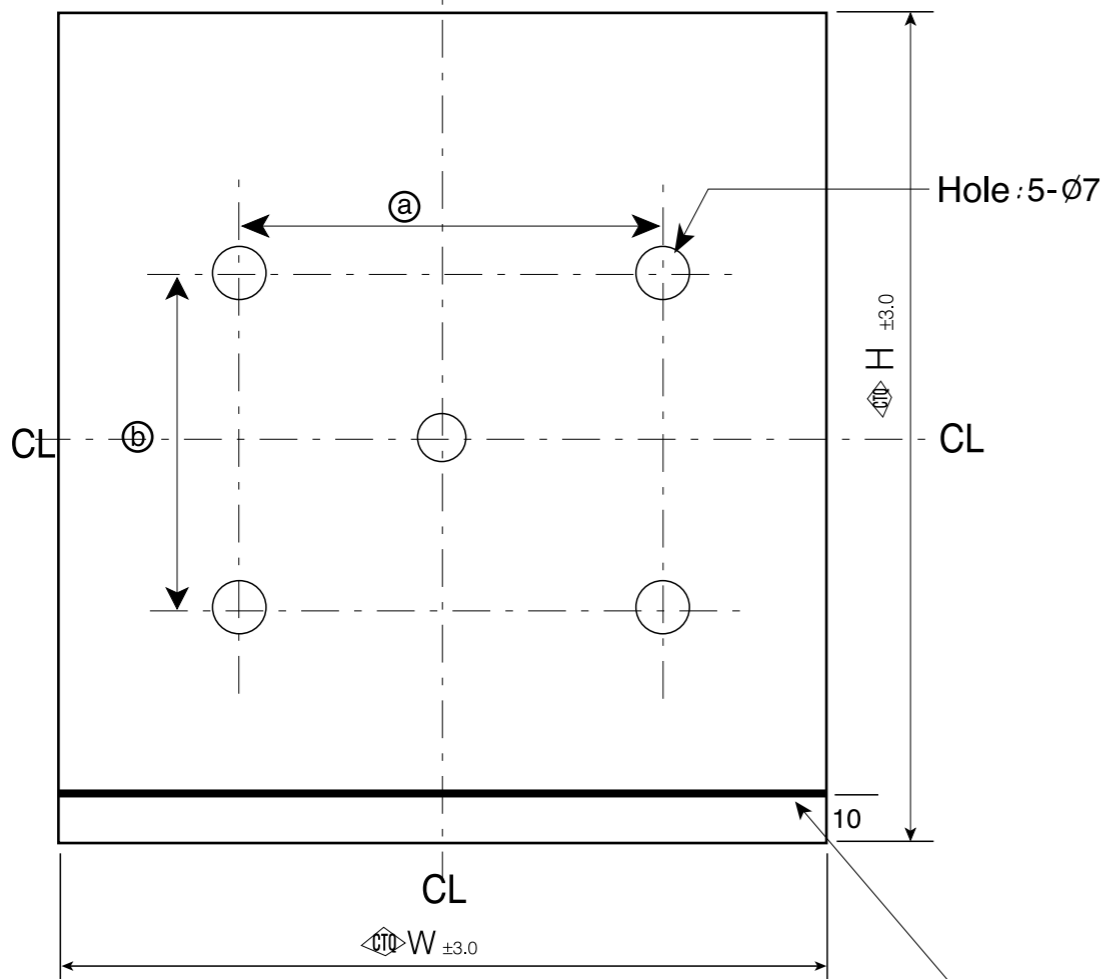

REV. NO.	MM/DD/YY	SIGNATURE	CHANGE NO	CHANGE CONTENTS
10	AUG/11/ 09	MARCINN	MA09-15945, S9-59819	Addition of new items(K/L) with black print (for LGEUK)
9	OCT/04/ 07	MOON CHOHEE	S7-96256	For item no "B", "C", "G", "H", Changed the printing Ⓒ contents(Deleted Hebrew)
8	DEC/18/ 06	HONG EUNHEE	S6-65776	For item no "B", "C", "G", "H", added the recycle mark (HDPE 02)
7	MAR./ 08 / 06	HONG EUNHEE	S5-36171	Added the item No. "H"
6	NOV. / 25 / 05	HONG EUNHEE	S5-24616	Added the item No. "G"
5	OCT. / 18 / 05	JEON MI-JEONG	S5-20410	Added the item No. "E"
4	MAY. / 13 / 05	SIN JI-EUN	S5-02182	Add the item No. "D"
3	OCT. / 21 / 04	HWANG MYO GIL	T4-39276	Changed the "ⒸPRINTING AREA DETAIL" contents and "Ⓐ" value.
2	NOV. / 18 / 03	SEO JOO-YEON	T3-27966	Change 'ⒸPRINTING AREA DETAIL' : Delete "분리배출" MARK
1	MAR. / 10 / 03	BAESUN	T3-22689	Add the item No. "B", "C"

NOTE

- 양산전 Sample 제출하여 설계 승인 득할 것.
Submit samples and get approval of the engineering department before mass production.
- LG(55)M-4150 포장업무 일반기준의 #2-9항 기타 포장 방식에 준하여 입고할 것
- ①~⑫는 CTQ이므로 특별관리 요망
- Ⓒ인쇄는 연속적이며 Bag의 전면부에서 1개만 식별이 가능하면 됨
- This part contain Eco-hazardous substances (Pb, Cd, Hg, Cr6+, PBB, PBDE, etc.) within LG standard level, Details should be followed Eco-SCM management standard(LG(56)-A-2524). Especially, Part should be followed and controlled the following specification.
 (1) Eco-hazardous substances test report should be submitted when Part certification test and First Mass Production.
 (2) Especially, Don't use or contain lead(Pb) and cadmium(Cd) in ink.

DIMENSIONAL TOLERANCE							
SECTION	4	5	13	37	111	331	1000
GRADE	BELOW	12	36	110	330	1000	OVER
1	0.10	0.15	0.20	0.30	0.45	0.70	1.0
2	0.15	0.20	0.30	0.45	0.70	1.0	1.5
3	0.20	0.30	0.45	0.70	1.0	1.5	2.0
4	0.30	0.45	0.70	1.0	1.5	2.0	3.0
5	0.45	0.70	1.0	1.5	2.0	3.0	4.0
ANGULAR		90° ±					
UNLESS OTHERWISE SPECIFIED							

REV. NO.	MM/DD/YY	SIGNATURE	CHANGE NO	CHANGE CONTENTS
THIRD ANGLE PROJ BCT		SCALE	UNIT	DRAWN
		N/S	mm	JULY.27.02 JI-EUN SHIN
				CHECKED
				APPROVED
				JULY.27.02 SON YOUNG-HO
				PE, BAG For Owner's Manual
				3880TVZ021 (1/4)



This drawing belongs to LGE. The person hording it secretly will be punished according to the relevant rules and the company standards.

TYPE [2]

CL 개봉부

TYPE [3]

CL 개봉부

인쇄면

Hole : 4- $\varnothing 7$

인쇄면

PRINTING AREA

PRINTING AREA

CL

ⓑ

CL

CL

CL

CL $W \pm 3.0$

CL $W \pm 3.0$

Heat sealing

Heat sealing

DIMENSIONAL TOLERANCE							
SECTION	4	5	13	37	111	331	1000
GRADE	BELOW	12	36	110	330	1000	OVER
1	0.10	0.15	0.20	0.30	0.45	0.70	1.0
2	0.15	0.20	0.30	0.45	0.70	1.0	1.5
3	0.20	0.30	0.45	0.70	1.0	1.5	2.0
4	0.30	0.45	0.70	1.0	1.5	2.0	3.0
5	0.45	0.70	1.0	1.5	2.0	3.0	4.0
ANGULAR		90° ±					
UNLESS OTHERWISE SPECIFIED							

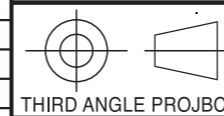

SCALE N/S

UNIT mm

DRAWN JULY.27.02
JI-EUN SHIN

CHECKED

APPROVED JULY.27.02
SON YOUNG-HO



PE, BAG
For Owner's Manual

3880TVZ021 (2/4)

This drawing belongs to LGE. The person hording it secretly will be punished according to the relevant rules and the company standards.

9 3 © PRINTING AREA DETAIL (SCALE 1:1)



4 d PRINTING AREA DETAIL (SCALE 50%)

The icons can be imported into your graphics program. Do not resize the icons. The two icons, or icon set, are repeated as vertical icon strip down the entire length of the bag. A 50.8mm (2 inches) space is left between each icon set. Use the space between each icon set to place any additional symbols, if necessary. Repeat each icon strip, with a 101.6mm(4 inches) space between. Repeat each icon strip the entire width of the bag.

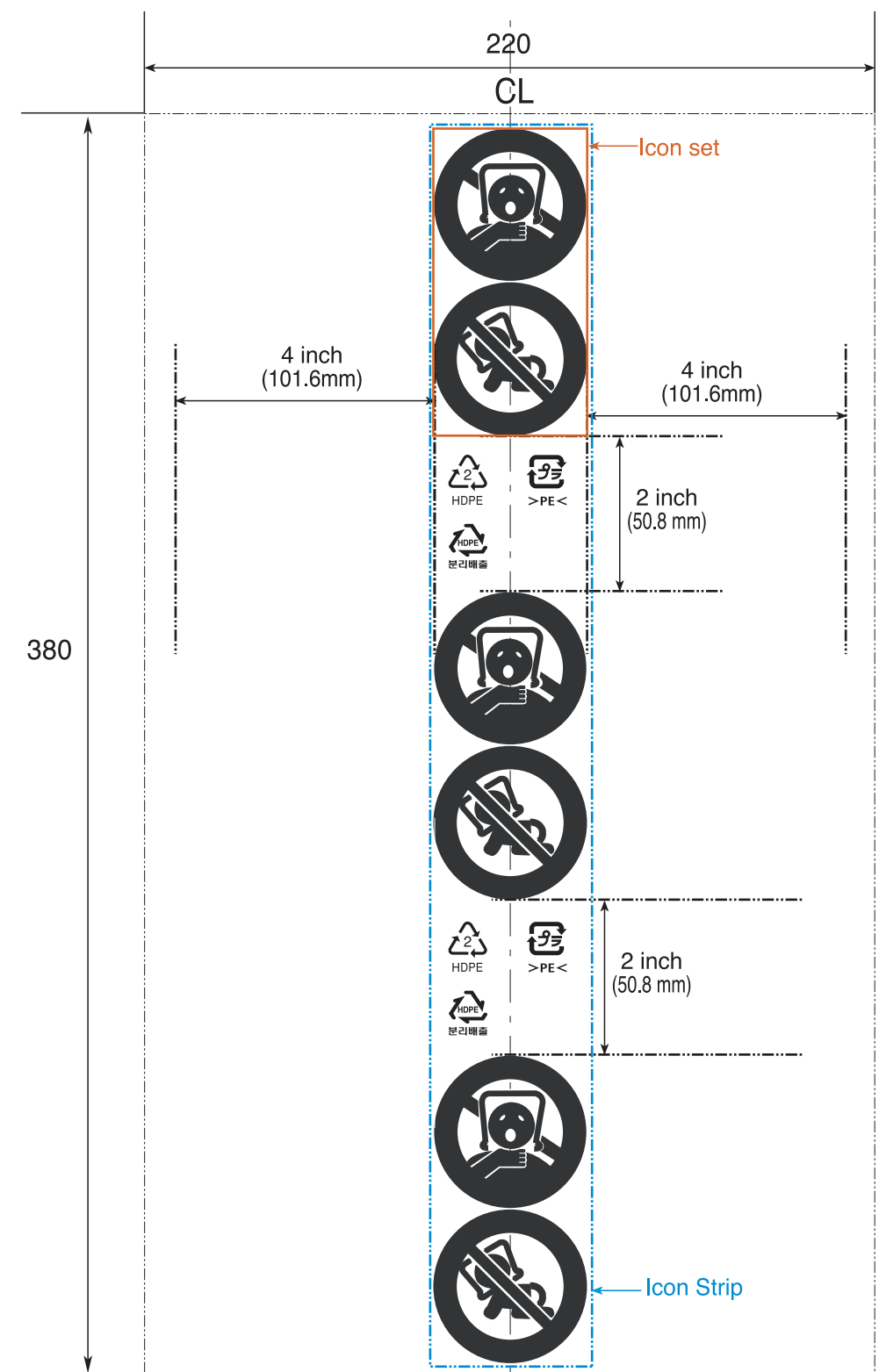

THIRD ANGLE PROJECT	SCALE	UNIT	DRAWN	JULY.27.02 JI-EUN SHIN	PE,BAG For Owner's Manual
	N/S	mm	CHECKED		
LG 전자			APPROVED	JULY.27.02 SON YOUNG-HO	3880TVZ021 (3/4)

This drawing belongs to LGE. The person hording it secretly will be punished according to the relevant rules and the company standards.

⑩ © PRINTING AREA DETAIL (SCALE 1:1)

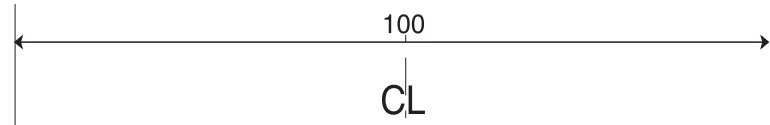

SAFETY WARNING

Warning

To avoid danger of suffocation, keep this plastic bag away from babies and children.

تحذير

عن متناول أيدي الأطفال. احتفظ بالكيس البلاستيك بعيدا لتجنب مخاطر الاختناق.

Aviso

Para evitar perigo de sufocamento, mantenha esta sacola plástica longe de bebês e crianças.

POZOR

ABYSTE ZABRÁNILI NEBEZPEČÍ UDUŠENÍ ULOŽTE TENTO SÁČEK MIMO DOSAH DĚTÍ.

Waarschuwing

Om verstikking te voorkomen, dient u deze zak uit de buurt van baby's en kinderen te houden

Advarsel

Oppbevar denne plastposen utilgjengelig for barn for å unngå faren for kvælning.

Ostrzeżenie

Aby uniknąć niebezpieczeństwa uduszenia, należy przechowywać tę torbę plastikową z dala od dzieci.

Advarsel

Fare for kvælning. Oppbevar denne plastikpose uden for børns rækkevidde.

Varoitus

Vältä tukehtumisvaara pitämällä tämä pussi poissa vauvojen ja lasten ulottuvilta.

ATTENTION

CE SAC N'EST PAS UN JOUET. POUR EVITER TOUT RISQUE D'ETOUFFEMENT, NE LAISSEZ JAMAIS LES BEBES ET LES ENFANTS JOUER AVEC CE SAC.

ΠΡΟΣΟΧΗ

ΠΡΟΣ ΑΠΟΦΥΓΗ ΤΟΥ ΚΙΝΔΥΝΟΥ ΑΣΦΥΞΙΑΣ, ΟΙ ΣΑΚΟΥΛΕΣ ΠΡΕΠΕΙ ΝΑ ΦΥΛΑΣΣΟΝΤΑΙ ΜΑΚΡΙΑ ΑΠΟ ΜΩΡΑ ΚΑΙ ΠΑΙΔΙΑ.

ВНИМАНИЕ

ЭТОТ ПЛАСТИКОВЫЙ ПАКЕТ - НЕ ИГРУШКА. В НЕМ МОЖНО ЗАДОХНУТЬСЯ. ДЕРЖИТЕ ПАКЕТ ПОДАЛЬШЕ ОТ ДЕТЕЙ.

警告

窒息の危険を避けるため、このプラスチックバッグは幼児や子供の手の届かない場所に置いてください。

Varovanie

Aby ste zabránili nebezpečenstvu zadusenía, uložte túto plastickú tašku mimo dosah betí.

Achtung

Bewahren Sie diese Plastiktasche ausserhalb der Reichweite von Kleinkindern und Babys auf, da Erstickungsgefahr besteht.

FIGYELMEZTETÉS

A MŰANYAG ZACSKÓK VESZÉLYESEK LEHETNEK! A FÜLLADÁS VESZÉLYÉNEK ELKERÜLÉSE ÉRDEKÉBEN TARTSUK TÁVOL EZT A ZACSKÓT CSECSEMŐKTŐL ÉS KISGYEREKEKTŐL!

Upozorenje

Da izbjegnute opasnost od gušenja, držite ovu plastičnu vreću van dohvata djece.

Opozorilo

Zaradi nevarnosti zadušitve, to plastično vrečko shranjujte izven dosega otrok in dojenčkov.

Varning

Förvara den här plastpåsen utom räckhåll för barn eftersom den innebär en kvävningsrisk.

警告

为避免發生窒息的危險，請將這個塑膠袋放在嬰幼兒無法取得的地方。

Attenzione

Per evitare il pericolo di soffocamento tenere la busta di plastica lontano dalla portata dei bambini.

警告

为避免窒息的危险，请勿让婴儿和小孩接触此塑料袋。

경고

비닐백은 질식할 위험이 있으므로 어린이의 손이 닿지 않는 곳에 보관하십시오.

Предупреждение

За да се избегне опасност од гушење, чувајте ја пластичната торба подалеку од бебиња и деца.

Uyarı

Boğulma tehlikesine karşı, bu plastik poşeti bebek ve çocuklardan uzak tutun.

Aviso

Para evitar peligro de asfixia, mantenga esta bolsa de plástico fuera del alcance de bebés y niños.

Aviso

Para evitar o risco de asfixia, mantenha este saco de plástico fora do alcance das crianças.



 THIRD ANGLE PROJCT	SCALE	UNIT	DRAWN	JULY.27.02	PE,BAG For Owner's Manual
	N/S	mm	JI-EUN SHIN		
 LG 전자			CHECKED		3880TVZ021 (4/4)
			APPROVED	JULY.27.02	
				SON YOUNG-HO	