

MEIZU

M9

用 户 使 用 手 册

欢迎使用！

魅族M9 是全新一代的移动互联网手机，她将带给您无限惊喜与自在享受。

欢迎您登陆魅族官方网站www.meizu.com

魅族公司竭诚为您提供在线增值服务，实时发布软件升级以及其它丰富的下载资源，BBS论坛为您带来更多的产品使用技巧和帮助。敬请关注！

由于产品功能的不断更新，您手中的用户手册内容可能会与实际产品有所出入。请从魅族官方网站下载最新用户手册。

此用户手册更新日期为2010年12月31日。

商标和有限责任

© 2003-2010 魅族公司，版权所有。

魅族，以及魅族商标都是魅族公司在中华人民共和国境内以及海外注册的商标。

Google、Google 标志、Android、Google 搜寻、Google 地图、Gmail、Google Mail 和 Android Market 均为 Google Inc. 的商标。

Street View Images ©2010 Google。

蓝牙和蓝牙标志均为 Bluetooth SIG, Inc. 所拥有之商标。

microSD 为 SD Card Association 的商标。

Java、J2ME 和所有其它以 Java 为基础的商标均为 Sun Microsystems, Inc. 在美国地区和其它国家的商标或注册商标。

魅族公司（或魅族公司的许可方）对产品拥有一切法定权利、所有权和利益，包括但不限于服务中的任何知识产权（无论该等权利是否已经登记，也不论该等权利在世界的何等地方存在）。服务可能包括魅族公司指定为保密的信息，未经魅族公司事先书面同意，禁止对产品软件以及本文档的部分或全部内容进行转录、复制、翻印或翻译。用户在使用本产品复制此类内容时，自行承担复制行为的法律责任。魅族公司以及第三方软件的服务许可证协议在安装激活、产品本身或者在软件升级当中已经声明，敬请关注。

制造商，进口商不承担因意外（包括人为或其它不可抗力）造成的产品损坏的责任。

魅族公司不承担由此文档的错误或疏漏引起的任何责任，魅族公司将继续为产品开发提供新的功能，此文档内容如有变动恕不另行通知。

魅族公司将致力于以更好的产品满足消费者的需求，使用本产品之前，请认真阅读本手册，说明手册中的信息以当前产品情况为准。如要获取最新的产品资料，请浏览

<http://www.meizu.com>。

本手册中所提及的其它公司、产品和服务名称为其个别拥有者的商标、注册商标或服务标记。

此产品只限中国大陆地区销售（不包括港澳台地区），魅族公司不承担中国大陆以外的售后服务及相关邮寄费用。

This product is only for sale in mainland China (excluding Hong Kong , Macao and Taiwan regions) , Meizu Company shall not bear any charge of courier & insurance and without no after-sales service out of mainland China.

珠海市魅族科技有限公司（简称：魅族公司）

目录

重要提示	3
开始使用	4
配件表	4
手机的安装	5
部件说明	10
开机、关机和锁屏	13
主屏幕	14
触摸屏的使用	17
输入文字	19
基本操作	21
操作步骤	21
下载文档	21
保存文件和断开与电脑连接	23
快捷功能	24
电话	24
信息	30
浏览器	33

邮件	40
音乐	44
在线音乐	48
视频	49
图库	50
相机	52
软件中心	54
地图	55
文档	59
日历	61
便笺	62
闹钟	63
录音机	64
计算器	65
设置	66
其他	72
疑难解答	72
注意事项	73

重要提示



为了避免不必要的伤害出现，请在使用魅族M9以前关注以下信息。

- **交通安全** 请遵守当地的所有相关法律法规。请尽量使用双手驾驶汽车。驾车时应首要考虑交通安全。
- **安全开机** 当使用无线设备或设备的使用会引起干扰或危险时，请不要开机。
- **干扰** 所有的无线设备都可能受到干扰，从而影响性能。
- **医院里应关机** 在标明不可使用手机的医疗设备附近及医疗场所，请关闭手机。
- **飞机上** 请遵守任何相关的限制规定。无线设备会对飞机产生干扰。
- **加油时应关机** 请勿在加油站内使用本设备。在燃料或化学制品附近不要使用本设备。
- **爆破地点附近** 请遵守任何相关的限制规定。请勿在进行爆破操作的地方使用本设备。
- **合格的维修** 只有合格的维修人员才可以安装或修理本设备。
- **配件和电池** 请使用原装的配件和电池。请勿使用不配套的产品。
- **防水性** 本设备不具备防水性能。请保持其干燥。
- **制作备份** 备份好手机中存储的重要信息或保留一份手写记录，以防丢失。
- **连接其他设备** 连接其他设备时，请阅读该设备的用户手册以获得详细的安全说明。请勿连接不配套的产品。
- **紧急呼叫** 确保手机处于网络服务区内且开机。根据需要，解锁返回待机状态。输入紧急号码，按通话键，告知您所在的位置及相关情况。

开始使用

配件表

包含下列物品：



电池

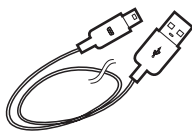

USB连线

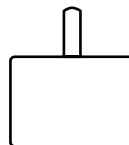

电源适配器



快速入门指南

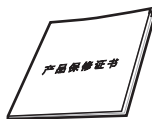

产品保修证书

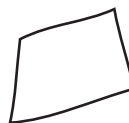

清洁布

- 以上图片仅作参考，随手机提供的配件可能依据您所在地区或服务提供商不同而有所不同。
- 根据所购买机型容量，附带8G或16G存储卡1张，请认准贴有  认证标的存储卡！
- 您可从当地魅族认证店或魅族官方网站（www.meizu.com）购买手机配件。
- 请下载安装魅族官方软件中心的程序，任何盗版或非法软件造成的损失魅族公司不予承担相应责任！

手机的安装

背盖

- 取下背盖

请取下背盖，更换电池、SIM 卡和储存卡。

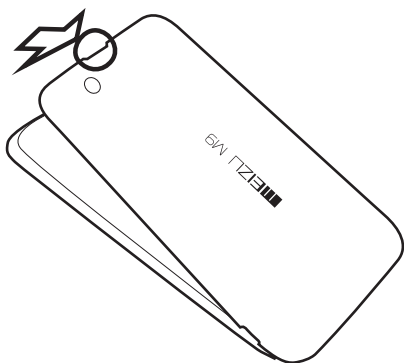

1. 请关闭手机电源，屏幕朝下，水平放置。
2. 大拇指按住背盖中间，同手掌食指从手机顶部开口处向上翘起。（切勿触碰开机电源键）

- 重新装上背盖

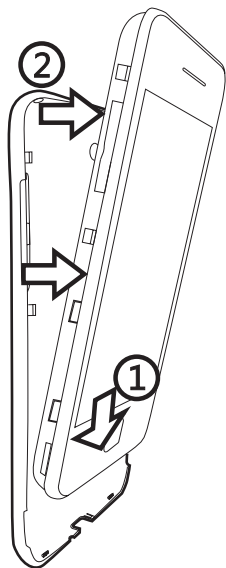

1. 将背盖与手机底部对应摆放。
2. 从各角度紧压背盖，卡扣发出"喀"的声音，背盖与机器安装完毕。

SIM卡

SIM卡包含您的电话号码、详细服务信息及电话簿/讯息内存。

• 插入SIM卡

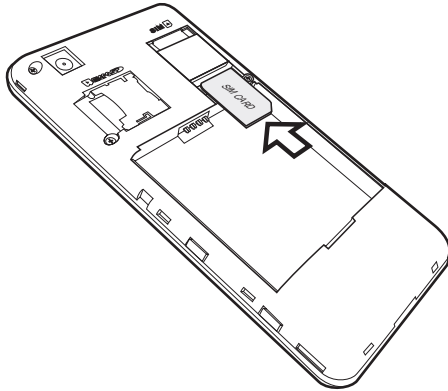

1. 取下背盖。
2. 取出电池。
3. 将SIM卡金属接点朝下，截角处朝向插槽外，依此方向插入SIM卡。
4. 将SIM卡完全推入。

• 取出SIM卡

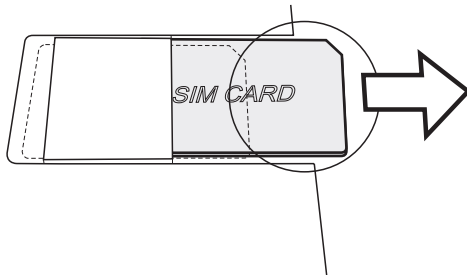

1. 取下背盖。
2. 取出电池。
3. 用手指把SIM卡从卡插槽里滑出。

注意：严禁带电拔插SIM卡

安装存储卡

您可以用 Micro SD / T-Flash 储存卡来储存相片、影片和音乐。

- 插入储存卡

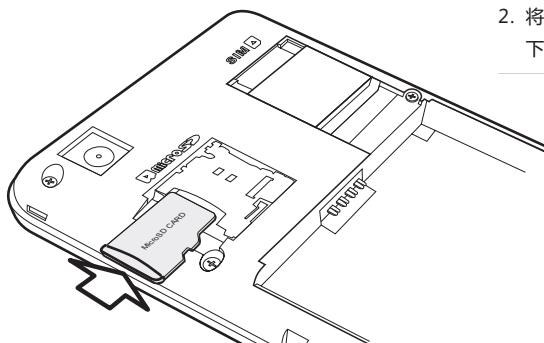

1. 取下背盖。
2. 将 Micro SD / T-Flash 储存卡金属接点部分朝下插入插槽，并往内推到底。

- 取出储存卡

1. 取下背盖。
2. 将储存卡往槽内轻轻一推，会自动弹出，便于从插槽中拉出。

- 在手机开机时移除储存卡

若需要在手机开机时移除储存卡，您必须先通过系统卸载储存卡，以免储存卡中的文档受损或故障。

1. 主屏幕上，点击手机菜单键 **≡** > “设置”
或触控主屏幕“设置”图标。
2. 点选“用户数据和SD卡”。
3. 点选“卸载SD卡”。
4. 依上述“取出储存卡”中的步骤，取出储存卡。

电池

本手机随附充电式锂电池。影响电池效能的因素有很多，包括网络组态、讯号强度、手机的操作环境温度、选取及使用的功能或设定、连接到端口的项目，以及您的声音、数据和其它程序的使用模式等等。

- 插入电池

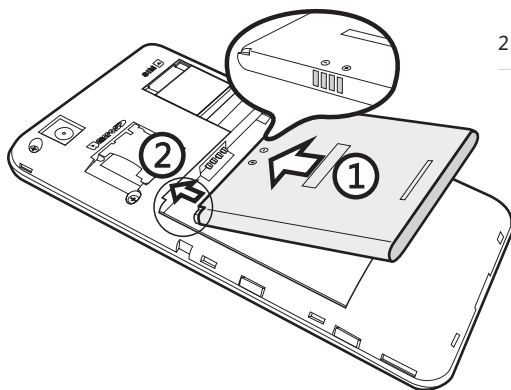

1. 将电池的铜片部位对准电池槽内的接点、电池上方的凹位对准手机的卡槽
2. 轻轻将电池推入到底。

确保电池安装位置已正确，然后盖上背盖。

- 取出电池

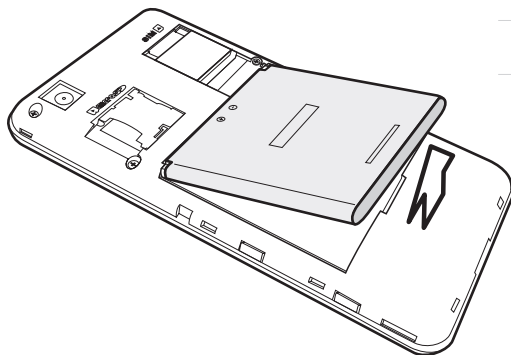

从电池槽底端的小开口处将电池拿出。

电池充电

电池在出厂时仅充入部分电力，建议您在开启手机并开始使用前先为电池充电。部分电池经过若干次充/放电之后才能发挥最佳效能。

只能使用手机随附的电源适配器和USB同步传输线来为电池充电。
使用电源适配器或车用适配器充电时，请勿将电池从手机中取出。

- 使用USB电源适配器充电步骤如下：

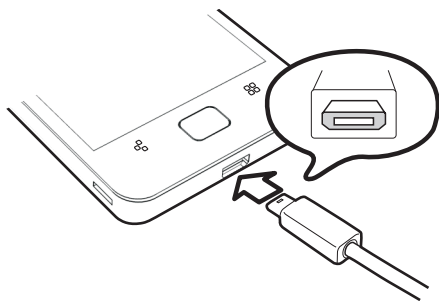

1. 将电池正确装入M9；
2. 将电源适配器插头按正确的方向连接至M9底部的USB端口；
3. 将电源适配器接到标准交流电源插座上。

由于电池电量不足，M9将无法开机。请连接电源适配器，M9会显示充电图标。此时按电源键开机，进入桌面后屏幕上电池电量显示为充电图标。锁机状态下，将显示充电动画。电池充满时，屏幕上显示充满图标。请断开电源适配器与标准电源插座的连接，再断开M9与电源适配器的连接。

注意：

1. 一般根据手机的当前状态（是否开机、通话等）的不同，充电时间大约为2~3个小时。
2. 请您使用标配的电池和充电器，否则可能会导致危险。

部件说明

部件名称

• 正面

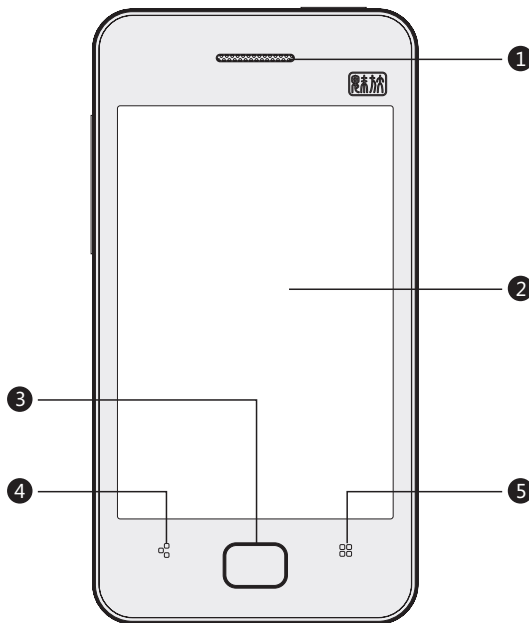

-
- 1 听筒
-
- 2 触摸屏
-
- 3 主键
-
- 4 返回键
-
- 5 菜单键
-

• 上面



-
- 1 耳机插孔
-
- 2 电源键/锁机键
-

• 下面

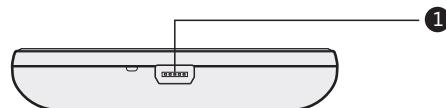

-
- 1 USB接口
-

• 左侧

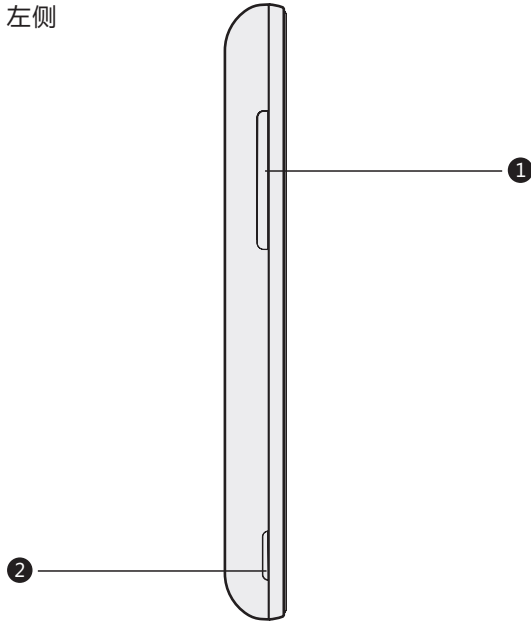

1 调高/调低音量

2 喇叭

• 背面

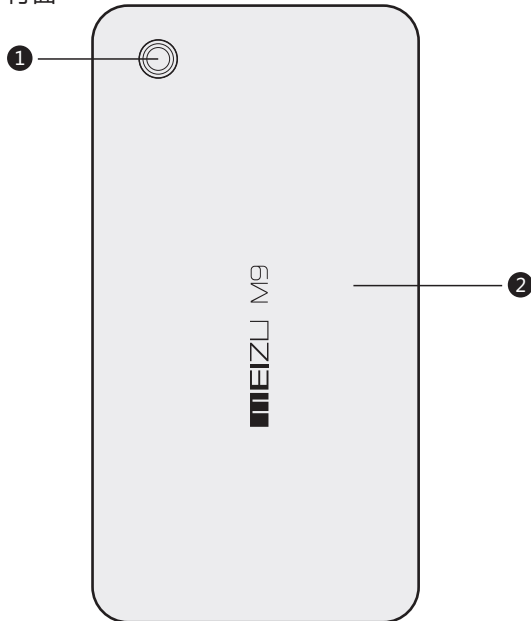

1 相机

2 背盖

按键

使用M9，部分按键可以使您快速进入手机的某些功能。以下是一些常用快捷键的操作方法和功能：



电源键

短按此键，可锁定/激活屏幕；
长按此键，会弹出“静音模式/重新启动/关闭电源”对话框；
来电时，单击此键，铃声变为静音；
双击此键，挂断电话；
通话中或正在拨打中，单击此键，挂断电话。



音量键

可调节音量大小；
来电时，单击此键，铃声变为静音。



主键

锁机时，短按此键可激活屏幕；
单击：退到主屏幕；
双击：音乐快捷键和近期任务窗口；
通话时，按主键返回桌面；挂机可按电源键。



返回

单击返回上一级屏幕。



菜单

在主屏幕时，单击调出快捷菜单按钮；
程序内时，单击调出自身选项；

开机、关机和锁屏

开机

按住“电源键”直到显示“MEIZU” LOGO。

如果您的M9使用的SIM卡启用了PIN码校验，那么开机后您要输入正确的PIN码后，手机方可正常开机。

如果连续三次输入PIN码错误，这时您需要PUK码方可解锁，请与您的通讯运营商联系以获取对应的PUK码。

静音模式

按住“电源键”直到弹出选择框，选中“静音模式”，手机只震动无响铃。

关机或重启

若要关机或重启，请按住“电源键”直到弹出选择框，选中“关闭电源”或“重新启动”。

锁屏与解锁

按照默认设置，如果您有1分钟没有触摸屏幕，M9会自动锁屏。并关闭屏幕以节省电量。

锁定M9，触摸屏幕不会启动任何操作。仍能欣赏音乐、接听电话。

按手机主键激活屏幕，将屏幕上图标拖移到指定区域即可解锁（如设定了“屏幕锁定”来锁定您的屏幕，您必须用已设定的密码来解锁。解锁密码的设定，请参阅“设置” > “位置与安全” > “设置屏幕锁定”）。

向上拖动 ，可进入主屏幕；

向上拖动 ，可进入通话功能；

向上拖动 ，可进入信息功能。

点击  播上一曲音乐；

点击  暂停播放音乐；

点击  播下一曲音乐。

主屏幕

主屏幕可显示应用程序图标、各类控件、文件夹选项、天气与资讯等，同时您可以使用不同的墙纸定制主屏幕。

主屏幕图标

点触主屏幕上任意图标，即可打开应用程序。

- 查看

主屏幕向左右滑动可切换图标列表。

- 添加

点击手机菜单键 ，打开菜单，点触“添加” > “小部件”或“程序文件夹”，可在屏幕空白位置添加相应项目。

小部件



可添加“小部件”，有日历、便笺、电量控制、搜索和资讯与天气等；

程序文件夹

可对功能模块归类到添加的程序文件夹。

更改“程序文件夹”的名称：点触一个“文件夹”
> 点触打开窗口上方的灰色块文件夹名称位置 >
在重命名文件夹输入框内输入名字
> “确定”，保存。

- 移动和删除

选中主屏幕上任一图标，原位按住不放，该图标呈放大状态，拖动图标可将它移到任意空白位置上（如果一直按住图标向左或向右拖动可将图标放到上一屏或下一屏），同时屏幕下方透明条上的三个按钮也切换成一个  按钮，把图标拖至透明条  位置，被拖动图标呈红色状态，松开手指即可删除该图标。

注意：默认图标不可移除。

**状态栏**

显示时间，信号强度，电池状态和其他信息。

快速搜索框

搜索网页、书签、应用程序，短信，联系人等。

搜索选项，可点触搜索框>点击手机菜单键\llcorner>“本地搜索选项”进行设置。



图标

触摸一个图标来打开应用程序或文件夹等等。

透明条按钮

电话、互联网、信息三个快捷功能键。



**按钮**

点触屏幕底部透明条上的按钮可进入电话功能，若有未接来电，会在透明条上的图标右侧显示未接数量；

**按钮**

点触透明条中间按钮，开启互联网，默认魅族官方网站；

**按钮**

点触屏幕底部透明条上的按钮可进入信息功能，若有未读信息时，会在透明条上的图标右侧显示未接数量。

状态栏

显示时间，信号强度，电池状态和通知图标（如新邮件、日历事件、警报、以及当前呼叫状态或手机设备状态等等）。

- 打开通知控制面板

通知控制面板：显示您的无线网络提供商和您目前收到的通知名单。第一项为正在进行的活动通知。

当前收到通知时，手指从状态栏往下滑动，此时会拖出通知控制面板；点触通知可在其应用程序中打开。其他通知，例如，语音信箱里新的语音留言通知和网络断开的通知您都可以直接打开配置的网络列表，进行重新连接。

- 关闭通知控制面板

点触通知控制面板底端的灰色条或用手指按住灰色条往上滑动，点击手机返回键亦可返回主屏幕。

搜索

您可以在快速搜索框里，搜索网页、书签、应用程序、短信、联系人等；有些应用程序具有自己的搜索功能，如联系人、地图等等。

1. 点触快速搜索框

点触后，打开搜索功能，列表中快速显示历史搜索记录，可点触列表中的内容，继续上次的搜索，或重新输入搜索内容。

在某些应用中，当您打开搜索按钮，如联系人，它有自己的搜索框搜索其相关的联系人。

2. 在快速搜索框内输入需要搜索的内容

在谷歌/百度中搜索到匹配的内容将加入到之前搜索的结果列表中您可以配置您搜索的喜好来使用谷歌网页/百度的某些搜索功能（例如，是否显示网页建议等），以及手机上哪些程序可用搜索的功能。

3. 如果搜索到您想要的搜索结果，点触列表中的结果

在该项目相应的应用程序中打开，如联系人或浏览器等。

4. 如果您要搜索的不在列表中，触摸在键盘上的“搜索”图标，搜索网络。该浏览器打开，显示了谷歌/百度网上的搜索结果。请参阅“浏览器”。

• 搜索引擎

可按您的喜好设置搜索引擎，点击手机菜单键 > “搜索引擎”，可选择“谷歌”或“百度”搜索引擎。

• 本地搜索选项

搜索选项有网页、书签、浏览器历史记录，应用程序，短信，联系人等。

点击手机菜单键 \mathbb{H} > “本地搜索选项”进行设置。

• 清除搜索记录

点击手机菜单键 \mathbb{H} > “清空记录”。

屏幕主菜单

主屏幕中，点击手机菜单键 \mathbb{H} ，打开主菜单：

壁纸 可从壁纸、动态壁纸中选择手机壁纸背景；

添加 可添加“小部件”（快捷功能插件，如日历、便笺、电量控制、搜索和资讯与天气等）；

“程序文件夹”（文件夹快捷方式）到主屏幕；

设置 请参阅“设置”

触摸屏的使用

控制系统的主要方式是使用您的手指，可操作图标、按钮、菜单项、屏幕上的键盘和触摸屏上的其他项目，还可以改变屏幕的方向。

- 触摸/点触

用手指轻轻触摸屏幕一次



- 按住

若要查看某项目快捷菜单，只要按住该项目即可。如，在打开任一应用程序时，选中某一项目按住不放，就会打开快捷菜单。

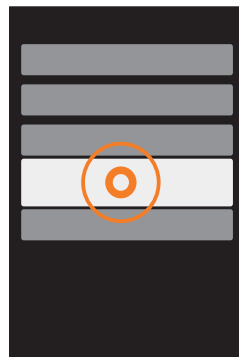

- 双击

连续点触屏幕两次。

在网页浏览中，您可以左右拖移以快速浏览。也可以双击放大查看；再次双击可缩小当前查看的网页。



- 拖移

用手指在屏幕图标上点住不放并移动图标。



- 快速滑动或滑动

表示在画面上用手指做出快速的垂直或水平拖曳的动作。

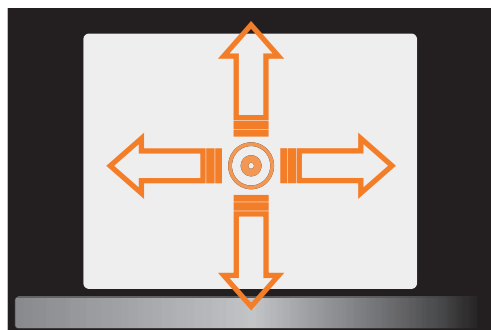

- 张合

在某些应用程序（例如图库或网页浏览器）中，您可以查看图片或网页时用两根手指头（例如大拇指和食指）在屏幕上“缩放”，以进行放大或缩小。

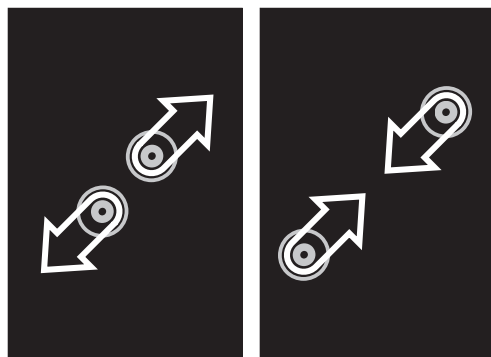

- 旋转

针对支持横屏的界面，只要将手机侧向转动即可自动将屏幕方向从直向变为横向，请参阅“设置” > “显示”。

输入文字

当您使用手机时，您可以使用屏幕键盘来输入文本。如，在电话中添加联系人信息，写信息，创建备忘录等。您可以通过屏幕键盘输入中文、英文、符号和数字。

输入的步骤

1. 点触文本输入框，自动弹出键盘。此时输入框有光标闪动。如添加联系人信息，写信息；
2. 点触键盘上的按键。

• 键盘

当前状态显示  (键盘左下角按钮) 时：

长按  ，打开“选择输入法”快捷菜单，可选择“简体拼音”、“简体笔画”、“简体手写”和“其他输入法”。

点触  切换到英文键盘，显示状态为  。

英文输入

当前为英文输入键盘  时即可输入英文字母。

需要输入大写字母时轻按  ，  键变亮  。再次按  切换为小写状态  。

数字符号输入

点触“123.”，状态切换为“ABC”时即可输入数字符号。

第一屏时显示“#^”，第二屏时显示“#^”。

• 输入法

当前输入键盘为  模式下，长按选择所需的输入法。

简体拼音

M9提供智能简体拼音输入。通过屏幕键输入拼音字母相应的键，在候选区域内选择字或词语。如输入“df”，在选字区内会出现“地方 对方 东方 得分”等供选择（如您通讯录中存有联系人，选字区出现的第一个会是该输入拼音相应的联系人）。还可通过点触 ◀ 或 ▶ 翻到上一页或下一页选择更多的词组。点触“输入字母”按钮可直接在中文输入法状态下在文本输入框里直接输入字母。

简体笔画

M9提供极为简单易用的笔画输入。通过屏幕键输入笔画相应的键，在候选区域内选择字或词语。“*”键可作为任意笔划输入。点触  键一下可输入相应词组，选中候选区一个，键盘出现“停止联想”按钮，点触可以停止该词组的联想。“撤销”按钮可清除当前输入的笔画，再进行重新输入。

五笔画包括： 1. 横“一”（包括“提”） 2. 竖“丨”（包括左竖钩） 3. 撇“丿”
4. 捺“㇇”（包括“点”） 5. 折“乚”（包括任意类型“折”）

简体手写

通过手指在屏幕上轻画，识别出相近的字型，可在候选区域内选择字。

隐藏键盘

当输入文字时，点击手机返回键 ，方便查看内容。

点击文本输入框，再次显示出来。

• 编辑文字

电子书、邮件、短信等使用多行编辑框的应用程序，支持文本的复制、粘贴功能。

在文本框内出现光标或选中文本时，单击或长按不放会出现“编辑文字”的快捷菜单：

“全选”	光标所在文本框内容全选
“选择”	点触光标前或后选择需要的文字，选中的文字显示蓝色底色；取消选择，点触光标原来所在位置。
“全部复制”	复制文本框内所有的文字
“剪切”	把已选择的文字剪切
“复制”	把已选择的文字复制
“粘贴”（如已剪切或复制）	把已剪切或复制的文字粘贴到文本框

基本操作

操作步骤

初次使用M9，请按下列步骤：

1. 安装存储卡（详见“手机的安装” > “安装存储卡”）
2. 通过USB连接线将M9与个人电脑连接，同时可为M9充电；
3. 下拉通知状态栏 > 点触“USB线已连接”消息 > 点触“打开存储”，打开存储器；
4. 在计算机中搜索到歌曲、视频、图片等文件，并复制到电脑中的 [可移动磁盘] 相应目录中；
5. 拔出连接M9和个人电脑的USB连线；
6. 开始使用。

从主屏幕点触相应的图标开启应用，可以听音乐、看视频、拨打电话等。

下载文档

注意：请确保M9已经与电脑相连接

通过光盘、网站下载获取音乐、视频、图片等文件，然后将下载的文件。拷贝到[可移动硬盘]中，以下是以拷贝歌曲为例：

1. 从电脑中的文件夹里找到歌曲文档，拖动鼠标选中歌曲。如下图所示：
2. 选择[编辑]菜单中的[复制]。如下图所示：

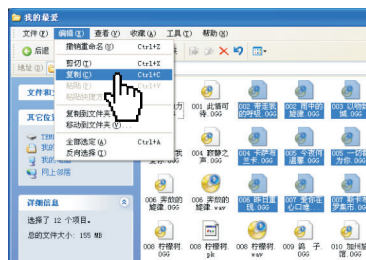
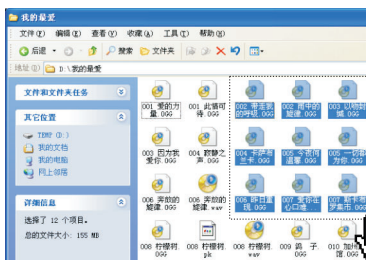

3. 双击桌面上的[我的电脑]图标，打开我的电脑窗口。双击[可移动磁盘]。如下图所示：



M9在电脑上显示为可移动磁盘。



4. 进入Music文件夹

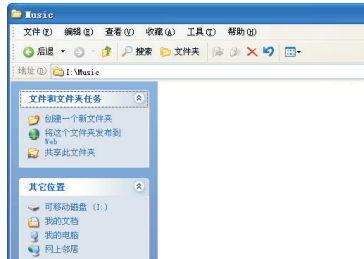

5. 选择[编辑]菜单中的[粘贴]。

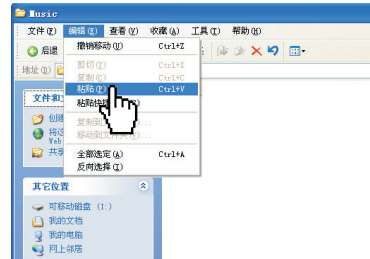

6. 文件复制完成后，可移动磁盘窗口中就会出现音乐文档的图标。断开连接后，开启音乐播放并更新音乐库就可以听音乐了。



在拷贝文件时需安装有Micro SD/ T-Flash 卡，拷贝到指定的文件夹sdcard中，视频拷贝至Video文件夹，图片拷贝至Photo文件夹，音乐拷贝至music文件夹，否则M9相关程序将无法自动识别。所有拷贝的文件都可以在“文档”应用程序中查看。

保存文件和断开与电脑连接

USB端口接入时，将M9中的文件拷贝到计算机中。

1. 将M9连接到计算机后，打开 [可移动磁盘]；
2. 将要在M9中使用的音频、视频文件、图片和其他文件保存到计算机的硬盘中；
3. 保存文件后，单击计算机托盘中的  图标；
4. 当下列弹出式信息出现时，单击它；

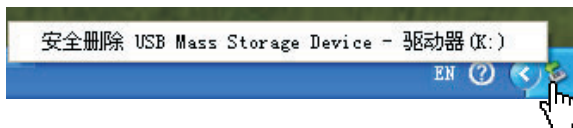

5. “安全取下硬件”窗口将会显示；



6. 单击“OK”（确定）按钮然后拔下USB连线。

确保保存在移动磁盘上的数据完整，因此必须在断开连接前遵循安全取下硬件的说明。如果出现以下信息，并不表示产品有故障。您可以在稍等片刻后执行安全取下硬件步骤。













快捷功能

电话

打电话时确保连接至网络，点触主屏幕最底部透明条左侧  图标（电话快捷方式）进入电话功能。

拨打电话



- 直接拨号
点触  进入“拨号”，在键盘上输入号码，再点触  拨打。输入错误，按  删除。如果这个电话号码能被电话簿所识别，名字就会在拨号画面显示出来。输入号码后，点触  可“加为新联系人”或“加至现有联系人”；点击手机菜单键打开菜单，可选择“设置”。
- 通过联系人
点触  进入联系人，在联系人列表点触左侧头像直接拨打主号码，或者从联系人详情中点触呼叫电话  即可开始拨打。您也可以在拨号键盘中点触“”按钮，拨打已设置的语音信箱号码。
- 通过组别
点触  > 点触上方显示的菜单栏“全部”（默认为上次操作的分组）选定一个组 > 点触联系人左侧头像或进入详情点触呼叫电话，开始拨打。
- 从通话历史记录
点触  进入通话记录，在通话记录列表中点触头像的图标，直接拨打；在通话记录详情中点触电话左侧的 ，即开始拨打。

接听来电

当有来电时，显示来电界面，还有联系人信息、特定的铃声或振动。点击手机主键或往上拖动屏幕底部图标可接听来电。

如果电话簿中存有来电号码的相关信息，则显示姓名、指定头像等信息，并根据指定铃音和当前设置播放音乐或振动；如果对方隐藏号码或网络禁止来电显示，则来电显示为“未知”。双击电源键挂断电话，也可以在来电画面中向下滑动“来电”来挂断电话；单击电源键或单击/双击音量按钮来电铃声与振动关闭；一旦接通后，显示通话界面。如果您不能应答来电，在锁屏界面的电话  图标上面显示未接数量。

正在通话中，您可以操作如下：

- 点触静音，静音开启；
- 点触保持，如果网络支持，您可以把现在的通话保持住；
- 点触录音，将通话过程录制为音频，从录音机中播放或从文档中的/sdcard/Recorder/call/目录中找到相应的音频文件回放；
- 点触免提，可以通过扬声器接听；
- 点触键盘 ，键盘打开
您可以使用键盘输入自动语音系统所需的信息。
- 点触联系人，可进入联系人列表，查看联系人信息；
- 点触“挂断”，结束通话；
- 通话中，轻按手机返回键  回到上一级菜单。

- 如果您不能应答来电，待机时，未接来电会在桌面顶部显示未接电话图标；锁机时，未接来电的数量会显示在时间提示栏的左下方。

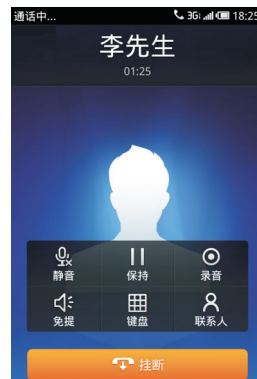

通话界面

调整听筒音量

在通话过程中，您可以按手机左侧的上下音量键调节听筒音量。

按[上键]增加音量；按[下键]减少音量。

应答第二个来电

在通话过程中，如果有第二个来电，则会在屏幕上显示第二个电话正在等待。来电等待功能只有在网络支持这项服务并且您已在呼叫等待菜单设定为启动才可以使用。想知道如何启动和关闭该项功能，请参见“设置” > “电话设置” > “其他通话设置” > “来电等待”。

接听第二个来电，可直接往上拖动接听。第二个电话接通后，第一个电话会自动转换成保持状态。

多方通话

多方通话允许您一次和多人讲话。此功能需网络支持。

- 建立多方通话的步骤：
 1. 正常接通第一个电话；
 2. 接通第二个电话，第一个电话就会被自动保持；
 3. 按[合并]使第一个电话加入三方通话。操作成功后，通话画面上会显示对方名称，所有通话者可以相互听见对方声音。

在多方通话状态下，点触“保持”把所有的参加者变成保持状态。

点触“保持”可切换保持和通话的状态。

通话中可同步操作

接通电话后，单击主键返回主屏幕，此时可同时进行部分可执行的操作。

后台在通话时，桌面的电话图标变为绿色，手指从状态栏任何位置往下滑动，点击“当前通话”，返回通话界面或点击桌面的电话图标返回通话界面。

拨打紧急呼叫

在GSM网络允许的范围内，可以拨打紧急呼叫。即使手机上没有SIM卡或者您没有注册到当地的网络，您仍可以拨打紧急呼叫。键入112，按，拨打紧急呼叫。

注意：在输入屏幕锁密码或输入PIN码界面下，点击紧急电话图标就可以进入紧急呼叫拨号界面。



拨打国际电话

按下[0]键直到“+”符号出现，

输入国家代码，区域代码和电话号码。按.

查看通话记录







1. 点触进入通话记录，查看通话记录列表。
2. 点触列表中一个联系人进入通话详情，可查看呼叫号码、组别等。

如果来电号码已经保存在联系人列表中，将会显示联系人信息，点触可查看通话记录详细信息。清空所有通话记录，点击手机菜单键 > “清空通话记录”按钮，再点触“确定”。删除单个通话记录，点触该通话记录，打开通话记录详情，点击手机菜单键 > “清除记录”按钮。



通话详情中包括电话号码、联系人姓名、邮件、组别和所有的通话记录等内容，如果来电对方不在M9的联系人列表中可通过点触加为联系人 > “加为新联系人”将号码保存到新联系人中，或“加至现有联系人”，将此号码保存到已有联系人中。

在通话详情浏览窗口中可通过点触向该电话号码发送短信息。点触电话号码可直接拨打此号码。

组别



- 新建组别 点触  > 点击手机菜单键  > “群组” > “⊕ 新建群组” > 输入内容 > “确定” ；
- 发送组信息 点触  > 点击手机菜单键  > “群组” > 给所在组内的所有联系人“发送组邮件”或“发送组短信” ；
- 编辑组信息 点触  > 点击手机菜单键  > “群组” > 可进行“编辑群组头像”、“重命名群组”、“删除群组”的操作 ；

注意：只有新建组别后产生，默认分组无此功能。

- 查看组别 点触  > 点触上方显示的菜单栏“全部”（默认为上次操作的分组）选定一个组进行查看 ；
- 更多 点触  > 点击手机菜单键  > “更多” > “从SD卡导入联系人”、“导出联系人到SD卡”、“导出联系人到SIM卡”、“SIM卡联系人”

点触联系人名字，进入联系人详情查看，可拨打电话、发送邮件、更改组别、发送短信、编辑联系人、分享、删除联系人等等。



联系人

您可以在M9中保存联系人姓名、电话号码和相关的信息，并且可以将联系人备份到M9的/sdcard/Contacts/文件夹中(点触  > 点击手机菜单键  > “更多” > “导出联系人到SD卡”)。

- 添加联系人信息
如果有陌生人打电话给您，或Email给您，或是发送信息给您，您都可以将号码或Email地址添加至您的联系人列表。
- 直接新建联系人
点击手机菜单键  > “新联系人”按钮，输入相关内容：名字、姓氏或标注、手机、添加项目（电话、邮件、地址、组织、即时消息、网站、备注）。点触添加的项目添加至联系人详情；可以点触已添加项目左侧的按钮，从弹出框中选择您所需的标签名称。



- 在拨号键盘上输入号码以添加联系人
 1. 在键盘上键入号码，点触拨号键盘上的⊕“加为新联系人”或“加至现有联系人”
 2. 输入该号码联系人的相关资料，完成后点触“保存”。
- 从通话记录中添加到联系人



通话记录列表中，点触一个没保存的联系人进入通话详情，点触⊕ > “加为新联系人”或“加至现有联系人”，输入该号码联系人的相关资料，完成后点触“保存”。
- 编辑联系人的电话号码，地址和其他信息



点触 ，选择一位联系人，在联系人详情中点击手机菜单键  > “编辑联系人”进入编辑状态。

点触“添加项目”按钮，可从下拉菜单里选择添加项目和输入号码。

您可以添加多个电话号码、邮箱和添加其它更多信息。

点触“保存”，保存该联系人的资料。
- 为联系人设定照片或更换照片
 1. 点触 ，选择一位联系人；
 2. 在联系人详情中点击手机菜单键  > “编辑联系人”，进入编辑状态。
 3. 点触头像区域“编辑头像”，进入图库中选取；
- 删除联系人

点触 ，选择一位联系人，在联系人详情中点击手机菜单键  > “删除”，弹出删除确认对话框，点触“确定”。
- 分享联系人

点触 ，选择一位联系人，在联系人详情中点击手机菜单键  > “分享”，打开快捷菜单，可通过“邮件”、“彩信”、“蓝牙”三种方式分享联系人。

查找联系人

采用匹配的方式，对输入字母根据中文名拼音首字母（声母）进行匹配。

点触 ，在搜索输入框内键入字母。如输入“DBB”后可找到联系人“大伯伯”（如已建立该联系人）。上下拖动屏幕可查看查找到的更多联系人。



- 查看联系人

点触某个联系人，可查看联系人详情。



在联系人详情中可通过点触  向该号码发送信息。

点触电话号码可直接拨打此号码。



设置

点触 ，点击手机菜单键  > “设置”。（请参见“设置” > “通话设置”）

信息

您可以跟聊天一样方便的来回复和查看信息，如果有未读信息，在锁机桌面显示未读信息的数量，滑动锁屏界面信息  图标或点触主屏幕透明条  图标，可进入信息。

新建/查看

1. 点触“新建信息”按钮，直接输入接收者号码或点击右侧按钮从联系人中选择接收者，也可以点触主屏幕  >  > 联系人列表中选择联系人 > 进入联系人详情 > 点触呼叫号码右侧的  按钮；
2. 编辑所要发送的内容，再点触“发送”。
3. 向上或向下滑动可查看信息，如内容中包含5~16位数字字母，可点触号码，打开快捷菜单，可进行相关的操作，如数字可直接拨号，含网页字符的可点触直接打开网址等。

有未读信息会在主屏幕通知控制面板和锁机“信息”按钮右上角显示未读信息数量。

接收者：当输入了与现存联系人匹配的信息，下拉菜单下将列出相关联系人供选择

回复

1. 在信息列表中，点触一条信息；
2. 点触屏幕底部输入框，键入所要回复的内容，再点触“发送”。

转发

1. 在信息列表中，点触一条信息进入；
2. 长按信息内容；
3. 点触“转发”；
4. 输入接收者，再点触“发送”。

删除信息列表中某个联系人的所有信息内容

1. 在信息列表中，点触需要删除的信息联系人右侧的圆点，勾选（可多选）；
2. 点触“删除”按钮；
3. 在弹出对话框，点触“确定”；信息删除后将无法恢复，须谨慎操作。

删除某个联系人内的某条信息

1. 在信息列表中，点触一个信息进入；
2. 长按信息内容；
3. 点触“删除”；

插入表情和发送彩信

1. 点触“新建信息”输入框，直接输入收件人号码；
2. 点触输入框左侧😊图标，再选择内容插入。插入的表情、联系人资料以短信方式传送；点击手机菜单键⋮，再点击附件，插入的图片、视频、音乐、联系人名片以彩信方式传送，以彩信方式传送的文件不能超过300K。
彩信需网络支持并设置好。
3. 点触“发送”。

和您已经信息联系过的联系人通话或发邮件

1. 在信息列表中，点触已在联系人列表中的联系人左侧头像，进入联系人详情；
2. 点触联系人详情呼叫号码进行拨打，点触联系人电子邮件发送邮件。

添加信息号码到联系人列表

1. 在信息列表中，点触待添加号码；
2. 再次点触资料栏待添加号码；
3. 点触“⊕加为联系人” > “加为新联系人”或“加至现有联系人”；
4. 编辑联系人资料；
5. 完成后，点触“保存”。

搜索

1. 在信息列表中，点击手机菜单键⋮ > “搜索”；
2. 在快速搜索对话框中输入要查找的内容；
3. 点触输入键盘上的“搜索”；
4. 搜索结果以列表的形式显示出来。

设置

在信息列表中，点击手机菜单键 **⋮** > “设置”，然后您可以设置：

- 短信设置
 - 发送报告 运营商的增值服务。要求每次发信息后都返回发送报告；
用户发送短信后，系统及时给用户发送回执以提示该短信是否成功送达的业务；
 - SIM卡信息 管理SIM卡中存储的信息；
 - 短信中心 设置短信中心的号码。
- 彩信（MMS）设置
 - 发送报告 运营商的增值服务。要求每次发信息后都返回发送报告；
用户发送彩信后，系统及时给用户发送回执以提示该彩信是否成功送达的业务；
 - 自动下载 打开时，自动下载信息；
 - 漫游时自动下载 漫游时自动下载信息；
- 其他设置
 - 显示信息内容 打开时，在状态栏中显示信息内容；
 - 对话场景 可设置信息对话的各种背景，点触缩略图，
确定后点触“保存”。

浏览器

M9使您的网页浏览和网上冲浪更加便捷。点触主屏幕  图标或在快速搜索输入框输入网址进入网上冲浪。

打开互联网图标

点击互联网图标，打开的为已设好的主页。网页以全屏显示

- 打开网页
 1. 点触在屏幕顶部的网址输入框；
 2. 输入网址；
 3. 触摸屏幕键盘的去往键或直接点触  。
- 刷新当前网页

点击手机菜单键 ，打开屏幕菜单 > “刷新”
网页将重新加载，刷新到最新的内容。
- 停止载入网页

如果等待网页打开的时间已很长，或如果您突然改变想法，想停止正在打开的网页，您可以：加载中，可点触手机菜单键  > “停止”。
- 当前页面的更多信息

点击手机菜单键 ，打开屏幕菜单，点触 “更多”
- 设置您的主页

每当您打开新的浏览窗口，都会显示您已设好的主页

 1. 在已打开的页面上，点击手机菜单键 ，打开屏幕菜单，点触 “更多” > “设置” > “设置主页”；
 2. 输入网址，点 “确定”

可将已复制好的网址粘贴上去。用手指按住网址输入框，打开快捷菜单，选择 “全选”，再次按住不放，选择 “复制”。如果您喜欢浏览器默认打开空白页面，可把输入框内容置空。这可以使新的浏览器窗口打开得更快。

浏览网页

由于移动设备打开网页的大小有限，通常情况下，您只能放大或滚动来更好的浏览网页内容。

- 滚动
在屏幕上滑动手指



- 放大或缩小
用手指在屏幕网页内容上双击放大查看，再次双击缩小查看。



- 复制网页上内容
 1. 点击手机菜单键 ，打开屏幕菜单,点触“更多” > “选择文本”
 2. 找到你想要的内容
 3. 用手指轻滑选择内容，滑动过的文本会以高亮的方式显示，手指松开时，内容自动复制到剪贴板。

浏览网页内页

您可以像在WEB浏览器一样地浏览打开网页的连接内页，可在导航条上返回或前进，并且可以查看历史浏览记录

- 打开链接
点触需要打开的网页。

- 在已打开的页面内返回和向前
点击手机返回键  或点触  向前。

- 查看浏览器中的历史记录
 1. 长按手机返回键  ；
 2. 点触“今天浏览”选项卡
您也可以点击手机返回键  (返回)，返回到当前浏览网页；
相同的网站合并在一个组内，列表左侧显示历史访问该网站打开的窗口数，点触展开详细内容。
 3. 点触“更早浏览”选项卡，以查看您访问过的网页。
 4. 点触历史记录中的一个页面，重新打开它。

- 地址和电话号码的快捷链接

浏览器可直接为一些电话号码、地址及类似的资料、信息建立快捷链接（它们已经具有链接网址）。

按住一个有链接的网址，打开快捷菜单，按住一个电话号码，可直接“拨打...”、“添加联系人”、“复制”；点触邮件地址可直接发送电子邮件。

多个浏览器窗口工作



您可以打开多个浏览器窗口，可在它们之间进行切换。

- 打开新的浏览窗口

按住手机菜单键 ，打开屏幕菜单，点触“新窗口”

点触顶部网址输入框左侧 （4为当前打开窗口数），打开屏幕菜单，点触“新窗口”
新窗口打开为您设好的主页

- 切换浏览器窗口

1. 按住手机菜单键  或点触  ；

显示当前所有已打开的窗口列表

2. 触摸一个窗口，切换到该窗口

- 关闭窗口

1. 按住手机菜单键  或点触  ；

显示当前所有已打开的窗口

2. 点触列表右侧的“×”按钮，关闭该窗口

下载文件

您可以下载文件。下载的文件将存储于您的存储卡内。可以安装网页上的一些应用程序。

注意：

从网上下载的应用程序多为未知的来源。为了保护您的手机和个人数据，请从可信赖的来源下载，如软件中心。

- 下载文件

不同的网页提供不同机制的下载，可下载图片、应用程序和其他文件。

按住图片或链接，打开快捷菜单，可选择“保存图片”或“查看图片”。

如果该文件是手机应用程序所支持的格式，它将下载到您的存储卡

- 查看您已经下载的文件
点击手机菜单键 **⋮** > “更多” > “下载列表”（或当通知未被点触查看时，从状态栏向下滑动，打开通知控制面板 > 点触任一正在进行的下载任务，打开下载列表），可查看已下载、正在下载和已经停止下载的文件。
- 取消下载、重新下载或删除
点击手机菜单键 **⋮** > “更多” > “下载列表”（或当通知未被点触查看时，从状态栏向下滑动，打开通知控制面板 > 点触任一正在进行的下载任务，打开下载列表） > 点触所需取消下载任务左侧的 **⏸** 图标 > “暂停”、“删除”或“取消”。

注意：删除仅删除历史记录，不删除已下载的文件。

- 全部开始、消除已完成或打开下载目录
点击手机菜单键 **⋮** > “更多” > “下载列表”（或当通知未被点触查看时，从状态栏向下滑动，打开通知控制面板 > 点触任一正在进行的下载任务，打开下载列表） > 点击手机菜单键 **⋮** > 全部开始、清除已完成或打开下载目录

注意：已下载的文件存放于所下载类型文件相应的download文件夹里。

收藏夹

您可以收藏您所喜爱的网站，以更快捷的打开和找到它们。

- 网站或网页
 1. 打开要收藏的网站或网页
 2. 通过点击手机菜单键 **⋮** > “更多”
 3. 点触 “加至收藏夹”
 4. 输入您需要的名字和网址（默认为当前打开的网页地址），点触 “确定”
网页被添加到您的收藏夹。
- 打开已收藏的网站
点击手机菜单键 **⋮** > “收藏夹” > 打开收藏夹选项卡 > 点触任一网址打开。
或按住手机返回键 **⏪** > 打开收藏夹选项卡 > 点触任一网址打开。

- 编辑收藏夹
 1. 点击手机菜单键 **⋮** > “收藏夹” ；
 2. 点击手机菜单键 **⋮** > “编辑收藏夹” ；
 3. 按住网址列表右侧 **≡** 不放，可上下移动位置进行排序；点触网站名称可在打开的对话框中编辑它的名字或网址；
 4. 确认后，点触“确定”。

- 删除已收藏的网站
 1. 点击手机菜单键 **⋮** > “收藏夹” ；
 2. 勾选您想要删除网站右侧小圆点；
 3. 点触“删除”。

- 网页分享

在已打开的网页中，长按地址栏，可“分享网页”、“复制网页网址”。

加至桌面

在浏览器中，点击手机菜单键 **⋮**，打开菜单，点触“更多” > “加至桌面”，创建了进入该网站的快捷方式。

邮寄网址

在浏览器中，点击手机菜单键 **⋮**，打开菜单，点触“更多” > “邮寄网址”，将该网址通过邮件的方式分享给对方。

发送网址

在浏览器中，点击手机菜单键 **⋮**，打开菜单，点触“更多” > “发送网址”，将该网址通过信息的方式分享给对方。

设置浏览器

您可以配置浏览器的各项设置，管理您的隐私。

在浏览器中，点击手机菜单键 **⋮**，打开菜单，点触“更多” > “设置”，进入浏览器的设置

- 设置主页 输入网址，默认记录该网址。

- 网页内容设置

- 文字大小 可增大或减小字体，以便浏览器显示；可选择“超小”、“小”、“正常”、“大”、“超大”。
- 默认缩放设置 有“远”、“中”、“近”三种选择。
- 以概览模式打开网页 显示新打开网页的概览。
- 文字编码 您可以更改浏览器上显示的网页文本的字符的编码标准；可选择“拉丁语-1 (ISO-8859-1)”“Unicode(UTF-8)”等。
- 阻止弹出式窗口 阻止正在打开的窗口链接网站，除非您允许打开。
- 移动版网页 打开时，打开网页相当于手机版网页。
- 载入图片 关闭时，网页不显示图像，这可以加快网页加载速度，如果您正浏览的网站连接速度很慢，这会很有用。
- 自动调整页面 调整网页版面以适合屏幕大小。
- 仅以横向模式显示 打开时，则打开网页时仅以横向宽屏模式显示。
- 启用JavaScript 关闭时，以防止在网页上运行的JavaScript。如果您的手机能运行JavaScript功能，大部分的网页都能正常运行。
- 启用插件 取消选中，禁用插件的网页。
- 在后方打开 检查在后台打开的新窗口，在新窗口中打开，对于需要很长时间下载和显示的网站，用这种方式打开是非常有用的。

- 隐私权设置

- 清除缓存 本地缓存中存储了该网页的内容和数据库，这样将更快地再重新加载该网页。点触“清除缓存”可删除这些临时文件。
 - 清除历史记录 浏览器导航历史记录中储存了您曾经访问过的网页，方便找到它们再次打开浏览。点触“清除历史记录”可删除这些历史记录。
 - 接受Cookie 为您的方便，许多网页存储、读取和更新文件要求读取您的手机Cookie。例如，使用了Cookies，您不必在每次登录网页时重新完整地输入网址，他们可以记住您的偏好。取消选中，可防止网站存储并读取您的Cookie数据。
 - 清除所有Cookie数据 点触“清除Cookie数据”可删除您浏览器上的全部Cookies。
 - 记住表单数据 浏览器会记住您在表单中输入的数据以便以后使用。
- 关闭时，禁用此功能。

-
- | | |
|------------|---|
| 清除表单数据 | 点触“清除表单数据”可删除所有已保存的表单数据。 |
| 启用位置信息功能 | 允许网站访问您的位置信息。 |
| 取消位置信息访问权限 | 您可以清除您在过去授予权限的网站，访问您的位置。
如果这些网站要再次访问您的位置，您必须再批准。 |
|
 | |
| • 安全设置 | |
| 记住密码 | 浏览器可以记住一些网站上您曾经使用的登录密码，以使
您再次访问时能更快地登入。取消选中，以防止储存密码。 |
| 清除密码 | 点触“清除密码”可删除所有储存的密码。 |
| 显示安全警告 | 当网站安全性出现问题时显示警告，如过时或无效的证书。 |
|
 | |
| • 高级设置 | |
| 网站设置 | 您可以查看各网站的高级设置。 |
| 重置为默认设置 | 点触，恢复所有的浏览器设置到原始值。 |

邮件

M9采用标准的邮件系统，您可以使用电子邮件应用程序来读取或发送电子邮件。电子邮件服务提供商默认的设置向导，可轻松地配置主流电子邮件服务。

点触主屏幕“邮件”图标进入邮件功能。

打开电子邮件和帐户屏幕

您可以使用邮件应用程序读取邮件。

- 打开邮件

在主屏幕上点触邮件快捷方式图标；第一次打开电子邮件，打开为一个安装向导，帮助您增加一个电子邮件帐户，描述请参阅“添加和编辑电子邮件帐户”；初始安装后，默认进入收件箱。

- 打开帐户屏幕

点触邮件图标，进入收件箱。

列表上显示的灰色数字未读邮件。

显示您的帐户最近下载到您手机的一些最近的电子邮件,较早前下载的邮件，需要向下滑动屏幕底部找到。

阅读邮件

您可以在“收件箱”或有效帐户的文件夹内阅读邮件。

- 阅读邮件

1. 点触“收件箱”、帐户列表或文件夹内的邮件

2. 点触邮件，打开阅读

可以给发件人邮件回复、转发、删除等。

响应邮件

您可以回复或转发您收到的邮件，还可以删除邮件和管理它们。

- 回复或转发

在打开的邮件中，触摸“回复”或“全部回复”

点触相应按钮后，撰写邮件的窗口会自动打开，您要回复或转发的邮件的主题和对应的邮箱地址将自动复制上去。

- 标记为未读的邮件
您可标志已读邮件为未读邮件的状态，如：以后提醒自己来阅读。
在邮件列表，点触邮件后面的小黑点。
- 删除邮件
您可以删除文件夹内的邮件
阅读邮件，点击手机菜单键 **⋮**，点触删除。

大部分类型的帐户，仅仅把删除的邮件放入回收的文件夹，如果您误删了，可以从那里把它恢复过来。进入邮件，点击顶栏 **▼** 查看已删除邮件。

撰写和发送邮件

您可以发送电子邮件到您的联系人或其他人或团体。

1. 在帐户屏幕内，点击手机菜单键 **⋮**，打开菜单，点触“新建”；
2. 输入收件人的邮件地址；
按+号选择联系人；
当您在地址栏输入的文字，符合提供给您联系地址，您可以点触；
3. 点触“抄送”，可输入相应地址；
4. 输入邮件的主题；
5. 输入邮件的内容；
6. 点触“附件”，可插入图片等；
7. 确认后，点触“发送”

如果您还没准备发送该邮件，可以点击手机返回键 **⏪**，把它存入草稿箱。在帐户屏幕您可以看到草稿箱，点触草稿箱内的草稿邮件可继续编辑。在您还未发送前，如果您点击手机返回键 **⏪** 返回，弹出选项框，选择保存则保存到草稿箱。

如果您没有连接到网络，例如，如果您在飞机模式下工作，您发送的邮件都存储在您的发件箱文件夹，直到您再次连接到网络。如果它包含任何信息，发件箱显示在帐户屏幕。

- 帐户文件夹

每个帐户都有收件箱，发件箱，已发送和草稿文件夹。根据您的帐户的服务提供商支援功能的不同，您可能还有其他文件夹。

添加和编辑电子邮件帐户

您第一次打开电子邮件，提示您设置了一个电子邮件帐户。在此之后，您可以配置电子邮件发送和接收来自其他帐户的电子邮件。您的帐户配置显示在屏幕的帐户上。

电子邮件设置向导可以帮助您设置许多流行的电子邮件系统，包括基于POP3，IMAP 和 SMTP收发协议的账户。

您可以建立一个Exchange账户，来阅读和使用电子邮件。

- 添加邮件帐户

1. 打开帐户屏幕

2. 点击手机菜单键 ，打开菜单，点触“更多” > “设置” > “添加账户”

在安装邮件的过程中，输入您的邮箱地址和密码。如果您要添加第二个或更多的电子邮件地址，您也可以检查选择使用新帐户来发送所有待发邮件。

3. 选择相应的账户类型，点触“完成”，如果你输入的电子账户设置向导无法为你配置，请输入正确的配置信息，电子邮件试图与您的电子邮件服务提供商沟通。根据不同的服务提供商，您可能不能确定填写，在计算机中检查用于发送和接收您邮件的应用程序的设置，或询问您的电子邮件服务提供商。

如果向导确定您的服务提供商要求其他的信息，或者您想手动设置，选择相应的帐户类型，点触“完成”，将提示您输入您的电子账户的详细资料，电子邮件报务类型的不同

您所输入的细节也会不同。联系您的电子邮件帐户服务提供商提供所需的值。

邮件将从您的电子邮件服务提供商处下载下来，而且您可以开始使用新的帐户发送和接收邮件。

- 更改帐户的设置

您可以更改帐户的设置，包括多久查询您的电子邮件，您如何通知新邮件，以及有关该服务器帐户用来发送和接收邮件的详细信息。

1. 进入帐户设置
2. 选择相应的账户，修改属性
3. 当您完成更改后，点击手机返回键  返回

- 删除邮件帐户

1. 进入帐户设置
2. 选择相应的账户，点击手机菜单键  > “删除些帐户”
3. 确认

电子邮件帐户设置

- 帐户名称

该帐户的名称，会出现帐户和文件夹屏幕右上方。

- 您的名字

当别人从您那收到邮件后，您的名字将显示在您发的邮件上。

- 默认帐户

默认该帐户发送邮件和撰写邮件。

- 接收设置

点触，打开接收服务器设置屏幕，在这里您可以配置您接收邮件服务器的设置。

- 外发设置

点触，打开外发服务器设置屏幕，在这里您可以配置您如何从该帐户发送电子邮件。

音乐

支持多种音乐格式播放，支持主流及无损音频格式，轻触滑动切换封面、频谱、歌词，可选择流行、摇滚、金属、古典、重低音均衡器。点触主屏幕“音乐”图标进入音乐播放。

播放

可通过播放列表、歌曲库、艺术家、专辑、所有音乐，点触要播放的文件或文件列表进行播放。

播放控制



歌曲名称信息区域 **A**，显示艺术家名称、歌曲名称、专辑名称、重复、随机播放，点触 ID3 信息位置显示已播时间和剩余时间，可拖动滑块，不操作3秒自动消失；左右拖动歌曲信息区域 **B** 画面部分，可切换专辑封面、同步歌词、频谱星级；拖动音量滑块，可调节音量。



播放/暂停音乐	点触 ▶ 或 或短按线控按钮切换暂停或播放音乐。
上一曲或下一曲	点触 < 或 >，到上一曲或下一曲； 双击耳机线控按钮也可切换到下一曲。
调高或调低音量	拖移音量滑块或按音量控制按钮。
在音乐任一位置播放	沿播放时间轴拖移播放调节滑块。
重复播放	点触重复播放，🔄 为重复一首，🔄 亮时为重复所有，不亮时为不重复。
随机播放	点触 🎲，亮时为随机播放，不亮为顺序播放。

新建播放列表

正在音乐播放中，点触  进入播放列表，“临时列表”、“最近添加”、“我的最爱”、“星级歌曲”为M9预设列表，您可以创建任意播放列表。

1. 点击手机菜单键  > “新建播放列表”；
2. 键入列表名称，如“港台流行”。再点触“确定”；
3. 添加歌曲到播放列表；
进入已建立的播放列表 > “添加歌曲” > 选取需要加至该列表的歌曲（可按歌曲、艺术家、专辑进行查找）> “添加”。
或点触  进入歌曲库，勾选所需歌曲 > “添加至”，把选取的歌曲添加到另一播放列表中。
4. 单曲播放10次自动加入到我的最爱列表。

编辑播放列表

1. 在播放列表中，点触单个播放列表名称进入，如点触“港台流行”；
2. 点击手机菜单键  > 点触“重命名列表”，可重新输入列表名；
3. 您可以对歌曲排序，从列表中移除歌曲和删除列表。

歌曲排序

按住歌曲左边 ，向上或向下拖移歌曲

移除

勾选所要移除的歌曲，点触“移除”完成。

在不选择歌曲的情况下，点击手机菜单键  > “删除列表”，可删除所在的列表。

把正在播放的歌曲添加到播放列表

进入“临时列表”，勾选正在播放的歌曲 > “添加至”。

播放文件夹

在显示所有播放列表的界面中

1. 按手机菜单键  > “打开文件夹”；
2. 点触所要播放的文件夹；选择所有播放的文件夹或音乐文件会自动创建一个以该打开文件夹名称命名的播放列表。如打开的文件夹名称为“Music”，则新建的播放列表为“Music”。；
3. 开始播放文件夹中的歌。



删除歌曲

勾选歌曲右侧的小圆点选择歌曲后点击“移除”。

搜索歌曲

点触  进入歌曲库，点击手机菜单键  > “搜索”，可以在音乐库里搜索。

通过艺术家和唱片集播放



1. 点触  进入，选择艺术家；
2. 点触所要播放的艺术家，进入该艺术家专辑，当有多个专辑时，点击手机菜单键  > “播放” 播放该艺术家的所有音乐；
3. 点触所要播放的专辑名称，会显示该专辑的所有音乐，点击手机菜单键  > “播放” 播放专辑中的所有音乐。
4. 点击专辑封面播放该专辑。

更新音乐信息库



拷贝音乐到M9 MUSIC目录后，自动更新媒体库。

更新的快慢主要取决于歌曲的数量，如果歌曲较多，更新会需较长时间。



编辑ID3信息



1. 点触 ，点击手机菜单键  > “歌曲信息” > “修改ID3”；
2. 分别在“艺术家”、“标题”、“专辑”输入框键入文字，再点触“确定”。

更改封面

1. 点触 ，点击手机菜单键  > “歌曲信息” > “查找封面”；
2. 两种操作方式，本地查找：查找M9 sdcard/Music/cover目录下的；
网络下载：在互联网上查找相关的封面；
3. 在文件浏览中选择所要设置为封面的图片，再点触“保存”。

歌词同步

1. 将歌词文件拷贝到歌曲文件同一个文件目录或M9 sdcard/Music中新建lyric目录中，歌词文件以.lrc为后缀名；
2. 歌词名与歌曲名保持一致。如歌曲名为“北京欢迎您.flac”，那么歌词为“北京欢迎您.lrc”。
3. 除以上手动方式歌词同步，也可手动下载歌词，点触 ，点击手机菜单键  > “歌曲信息” > “下载歌词”，当出现搜索结果列表，选择其中一个搜索结果，即可下载；还可自动下载歌词：

点触  再点击手机菜单键  > “歌曲信息” > “自动更新设置”，打开“歌词”，在有网络连接时即可自动下载歌词。

自动更新设置



- 仅WLAN时自动更新 打开时，有WLAN连接时自动更新

- “仅WLAN时自动更新” 打开时以下有效：

ID3	打开时，有网络连接时自动更新ID3信息； 关闭时，有ID3信息的歌曲在手动下载歌词时才会去更新ID3信息）。
歌词	打开时，有网络连接时自动更新歌词； 关闭时，歌词需手动下载。
封面	打开时，有网络连接时自动更新封面； 关闭时，封面需手动下载。

设置均衡器

在音乐播放状态下：

1. 点触 ，点击手机菜单键  > “均衡器”；
2. 点触“均衡器设置”，选择一种您要的均衡器；
3. 滑动调节杆可自定义该均衡的值；
4. 点击手机返回键 ，保存设置；
5. “重置”恢复默认值。

查看或改变均衡器当前状态，可点击手机菜单键  > “均衡器”，选择所需的均衡器状态。

自动停止

选择时间，设置播放时间将在指定时间停止播放。

在线音乐

在线试听高品质正版歌曲，专辑分享，海量音乐随身相伴。点触主屏幕“在线音乐”图标进入在线音乐欣赏。

播放

进入在线音乐，可随心所欲的播放“播放列表”、“排行榜”、“艺术家”、“魅友专辑”里面的歌曲，点触歌曲名称即能播放。

播放列表

展示“临时列表”、“我的收藏”、“下载列表”和“最近播放”四个系统默认播放列表及用户自建播放列表。

排行榜

左右拖动可查看“新歌”、“魅榜”、“华语”等榜单。上下拖动，可查看该排行榜的所有歌曲列表。点触右侧的小圆点勾选歌曲，可进行“添加至”播放列表或直接“下载”操作。

注意：下载前需要先使用魅族账户登录。

艺术家

艺术家以字母顺序进行排序，展示top200的歌手。

魅友专辑

魅友收集分享的一些音乐。

新建播放列表

进入“播放列表”，点击手机菜单键 \mathbb{B} > “新建播放列表”，快速的新建播放列表，收藏自己喜爱的音乐。

搜索

点击手机菜单键 \mathbb{B} > “搜索” > 输入搜索内容进行搜索，根据输入的搜索内容迅速的在乐库中进行匹配搜索，搜索结果以列表的形式进行展示。

账户

点击手机菜单键 \mathbb{B} > “账户”，“登录”或“创建账户”，通过魅族账户可从乐库购买音乐。

视频

支持主流及高清视频播放，随身携带专业影院，随时尽享视觉盛宴。点触主屏幕“视频”图标进入视频播放。

播放

在视频目录中，点触要播放的视频。

- 播放控制

视频只能以宽屏形式播放，点触屏幕会显示播放控制。再点触隐藏。

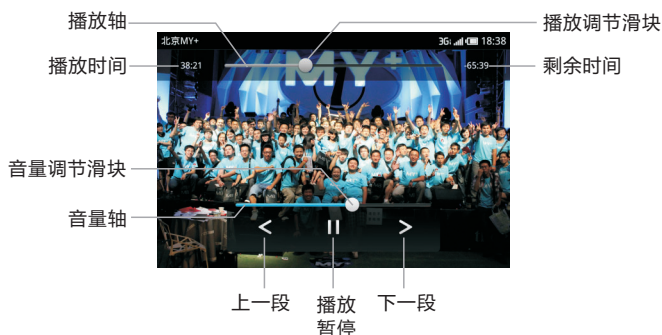

播放/暂停视频	点触 ► 或 ，播放/暂停。
调高或调低音量	拖移音量调节滑块或按音量控制按钮。
在视频任一位置播放	沿时间轴拖移播放调节滑块。
返回视频列表	点触手机返回键 ⏪ 。
回到主屏幕	按手机主键。
自动翻转屏幕	打开时，自动翻转屏幕。
亮度 ☀	拖动滑块调节视频亮度。
对视频缩放	点击手机菜单键 ⏺，选择“ 缩放”或双击屏幕可切换到以下三种视频播放方式。 1 宽度适合，2 高度适合，3 等比放大：裁切视频的上面和左右部分，以保留视频字幕位置。
声道选择	点击手机菜单键 ⏺，选择“ 配音”可进行相关选择。
删除视频	从文档中可以删除或在列表中点击手机菜单键 ⏺ > “编辑” > 点触视频缩略画面中间 > “删除”。
更新媒体库	复制视频到M9 sdcard/Video目录下后，进入视频会自动更新。

图库

M9为您提供方便的照片浏览。从主屏幕点触“图库”图标进入浏览图片。

浏览图片

1. 点触所要浏览的文件夹；
2. 在图片缩略图列表中点触所要观看的图片，以全屏观看图片；再次点触图片的播放按钮，可以胶片的形式显示图片；
3. 向左或向右快速滑动，可查看下一张或上一张照片；
4. 横向显示照片；
侧向90度旋转M9，照片自动改变方向，横向显示，则会放大/缩小适合屏幕大小。
5. 在查看单张图片时，可以：
 - ① 放大照片局部显示；
双击您要放大显示的部分，再次双击可缩小。
 - ② 放大或缩小；
在屏幕上张开或合拢两个手指来放大或缩小图片。
 - ③ 移动图片。
图片被放大后，通过滑动向四周拖移图片。

幻灯片播放

以幻灯片模式浏览图片

在图片文件夹中浏览图片缩略图时，点击手机菜单键 \mathbb{H} > “播放幻灯片”。点触图片停止播放，点触底部缩略图，可快速查找到所要的图片；点触 \odot 可继续播放幻灯片；点击手机返回键 \leftarrow ，退出播放返回缩略图列表。

分享

在“图库”浏览文件夹、缩略图时，点击手机菜单键 \mathbb{H} > “分享和编辑” > 点触文件夹或图片中间，“√”选文件夹或图片 > “分享”，可通过“邮件”、“彩信”或“蓝牙”方式发送。或浏览单张图片时，点击手机菜单键 \mathbb{H} > “分享”。

删除

在“图库”浏览文件夹、缩略图时，点击手机菜单键 \mathbb{H} > “分享和编辑” > 点触文件夹或图片中间，“√”选文件夹或图片 > “删除”，点触“确认”。或浏览单张图片时，点击手机菜单键 \mathbb{H} > “删除”。

设置

在“图库”浏览文件夹或缩略图时，点击手机菜单键 **≡** > “设置”

- 背光亮度 拖动滑块调节屏幕亮度。
- 幻灯片效果 照片之间的过渡效果，“无”、“随机”、“百叶窗”、“淡入淡出”、“格子”五种效果。
- 播放延迟 图片停留时间，每张幻灯片播放的时间长度；有1秒、2秒、3秒、4秒、5秒可选。
- 随机播放 幻灯片播放时，随机播放图片。
- 重复播放 幻灯片播放时，重复播放所在文件夹内全部图片。

更多

在查看单张图片时，点击手机菜单键 **≡** > “更多”，可进行更多的图片操作，如下：

- 向左旋转 向左旋转图片
- 向右旋转 向右旋转图片
- 裁剪图片 蓝色框内为保留区域，外为裁剪区域，可调整四边蓝色框角来改变图片保留的范围，确定后点触“保存”，覆盖原来图片，“另存为”重新命名修改好的图片，“取消”放弃修改。
- 设置为壁纸 可将图片“设为待机”或“设为桌面”
- 详细信息 可查看图片的名称、类型、拍摄日期、所在相册、地点。
- 幻灯片设置 可参见“图库” > “设置”。

相机

M9内置摄像头，让家人、朋友分享精彩照片，还可以录制视频短片。点触主屏幕“相机”图标进入拍摄功能。

拍照

点触正拍摄的画面选择对焦点（在良好的光线下，具有自动对焦的功能）对焦框由白色变为绿色，按下  则拍照。双击画面，放大缩小功能打开，滑动滑块可调节所需拍照画面的大小。如果您以侧向旋转M9的方式拍照，照片将自动保存为横向。

- 拍照设置

可设置拍照照片的定位和照片的尺寸等。

在拍照模式下，点击手机菜单键  > 打开快捷菜单，您可选择相应的选项。

记录地点

记录当时拍摄照片的地点（必须成功定位并打开位置功能，请参见“设置”>“位置和安全”）

照片大小

设置照片的尺寸：2592x1944、2048x1536、1600x1200、1280x960







场景

自动、夜晚、运动、文字、风景、背光、人物 七种模式。

白平衡

自动、日光、阴天、室外、荧光 五种模式。

摄像

1. 开始录像，点触 ，当时状态显示为 。左上角显示录像时间；
2. 暂停录像，点触 ，如要继续录像，再点触 ；
3. 停止录像，点触 ；
4. 观看录像短片可以从视频中播放，也可以直接点触最左边的  缩略图按钮，缩略图显示为最近摄像的图像。

- 摄像设置

可设置录像的场景，白平衡和尺寸。

在摄像模式下，点击手机菜单键  > 打开快捷菜单，您可选择相应的选项。

视频尺寸

设置所摄像视频的的尺寸：1280x720、640x480、320x240

场景	自动、夜晚、运动、文字、风景、背光、人物 七种模式。
白平衡	自动、日光、阴天、室外、荧光 五种模式。

浏览照片/摄像

- 从相机中直接观看照片/摄像：
 1. 在拍照/摄像预览模式下；
 2. 点触相机中的  缩略图按钮（缩略图显示为最近拍照/摄像的图像）；
 3. 全屏观看照片，在照片缩略图列表中点触所要观看的照片；向左或向右快速滑动，可查看上一张或下一张照片。

软件中心

由魅族开发者提供的各种丰富应用软件，依据最新、热门、功能分类。3G或WLAN网络，便捷从魅族服务器读取软件资料。点触主屏幕“软件中心”图标，进入软件中心功能。

分类列表

有“全部”、“免费”和“付费”三个选项卡，点触可进入查看相关软件，点触软件可进行评论、安装。

软件列表

有“最新软件”、“热门软件”、“分类”和“我的下载”列表，点击可进入查看相关软件，点触软件可进行评论、安装或卸载。

- 最新软件 显示最近上新的软件；
- 热门软件 依软件下载次数进行排序；
下载次数最多的排在最前面；
- 分类 按软件的功能进行了分类，有“系统工具”、“生活交通”、“多媒体”等；
- 我的下载 查看、更新已下载软件的资料、软件的安装。

注意：下载的软件自动安装。

搜索

1. 点击手机菜单键  > “搜索”；
2. 输入搜索的软件名称；
3. 出现搜索结果列表时，点触所需软件，可进入查看，点触软件可进行评论、安装。

账户

魅族论坛帐户，可到论坛或手机上直接注册。下载前，需登录帐户进行操作。

（请参见“设置”>“帐户与同步”）

地图

您可以使用地图来查找您的当前位置；查看实时交通情况、步行、公共汽车路线或汽车驾驶路线的详细指示。

您可以通过卫星图片或街道地图搜索到具有公里数的地址，就如同您在街上漫步。

如果您加入谷歌纵横，您可以查看您的地图，分享您的位置，并与其他朋友分享您的信息位置。 **注意：**地图并没有每个地方的信息。

打开地图并检视您的位置

在地图导航和搜索时您必须打开定位服务来搜索您的位置信息(参见"设置">"位置和安全")。

- 使用地图定位服务 (GPS)

你必须打开了定位服务，来查看地图上您的位置和使用您的位置，以寻找本地的资源。

1. 打开主屏幕，点击手机菜单键  > “设置”
2. 开启“使用无线网络”，让手机使用WIFI来确定您的大概位置。请参见“设置”>“位置和安全”

开启“使用GPS卫星”，让手机确定您的位置，精确到街道级别。（全球定位系统工作时，您最好有一个清晰的空中视野）。

- 打开地图并查看您的位置

点触主屏幕“地图”图标，点触  图标，在地图上蓝色箭头标注出您的当前位置。

- 移动地图

用手指拖动地图

- 放大和缩小地图

点触右下角的放大缩小工具或双击地图上的位置，放大到该位置。或触摸一个区域，张合手指进行放大和缩小。

- 清除地图

可以清除地图上已搜索的标记。

在查看地图时，点击手机菜单键  > “更多” > “清空结果”

获取位置的详细情况

您可以获取地图上该区域的地址和其他资料。信息量取决于位置。

- 获得有关位置的地址和其他细节

按住地图上的某一位置或标记

提示框被打开，里面有相关地址、街道缩略图（如果有可用的将显示）

点触提示框，打开该位置查看更详细信息和一些快捷功能（如驾车路线等）

星标记位置

在您的手机 Google 地图或网页上，您可以点触地图上星标记快速进入您所搜索的位置，您还可以打开这些星标记位置的列表，快速在地图上查看他们。

- 开启和关闭星标记位置

您可以在地图上任一位置上标记星号或详情

1. 按住地图上一个位置或详情
2. 点触提示框
3. 点触地址列表右侧灰色的星星（或把金色的星星点触成灰色的）

- 查看标记星号的列表

您可以打开您标记星号位置的列表，因此您可以快速转到地图上标记星号的位置。

列表里包括您在手机地图或网页上已标记星号的位置在查看地图时，点击手机菜单键  > “更多” > “加星标的地点”，列出您标记的地址，点触位置列表查看；

点击手机右按键  > “刷新”，更新列表

更改图层

谷歌地图默认打开街道地图。您还可以查看它的实时路况、卫星视图、地形、纵横、到达标星地址的驾车路线。您能在网站Google地图上看到您创建的地图。这些都由谷歌地图提供。

- 查看地图、卫星或交通图层

点触快捷搜索框右侧的 ，可选择“实时路况”、“卫星视图”、“地形”、“纵横”等地图层。它显示一个街道的名称街道地图，河流，湖泊，山脉，公园和其他功能。

卫星层使用的是相同的谷歌地球卫星的数据。卫星图像并不是实时的。谷歌地球获得的可用最佳图像，一般都是在1-3年间交通层提供的交通状况对道路显示彩色编码线，通过从绿色到黑色。

关于谷歌地图功能的更多信息，请参阅网上的谷歌地图。

并不是所有位置信息都支持地图图层或缩放功能。访问网上的谷歌地图了解更多图层信息。

寻找地点和场所

您可能从地图上搜索到您想知道的地点。也可以搜索某个场所浏览。

- 搜索地点

1. 在查看地图时，点击手机菜单键  > “搜索” 或点触顶部快捷搜索框
2. 在搜索框内输入您要查找的位置。您可以输入地址、城市或商业机构或博物馆，例如，“北京博物馆”，当您输入信息，搜索框下方将会列出您以前搜索和热门搜索的列表，您可以点触选择适合的来搜索。
3. 点触“去往”

搜索结果以字母标记标签显示在地图上。

您可以点触一个包含标签的标记打开提示框，点触提示框，打开更多关于位置的信息，以及路线的选择。

使用路线

地图提供了交通路线、步行路线及行车路线。

- 获得路线

1. 在查看地图时，点击手机菜单键  > “路线”

在第一个输入框内输入开始点（我的位置），在第二个输入框内输入您的终点站。

或点触  图标打开“选择起点”快捷菜单，可选择我的当前位置，联系人中的地址或在地图上选择某个点

注意：点击手机菜单键☰ > "起点和终点对调"。



2. 点触“驾车”、“公共线路”或“步行线路”按钮
3. 点触“开始”

您目的地的路线将出现在列表中

您可以查看到您的线路或在地图上显示它们

当您已经完成，可以点击手机菜单键☰ > “更多” > “清空结果”。

加入纵横谷歌

允许将您的位置共享给您选择的好友及Google。

文档

可以查看M9存储器中所有的文件和文件夹，还可以对文件及文件夹进行各种操作，如删除、复制等。点触主屏幕“文档”图标进入。

浏览

打开“文档”，点触文件夹可进入下一层目录。此时上一层目录名称会显示在左边，点触左边的目录名可返回上一层。点触 M9 识别的文件，会自动调用相关的应用程序去打开，如点触音乐文件，M9 自动开启音乐并播放。在文件夹中，如果同时包含文件和文件夹，文件夹会显示在上面；文件会显示文件名称、格式及大小。

注意：若上一次按菜单键由文档返回桌面，再次进入时显示上次退出时的位置。若上一次按返回键由文档返回桌面，再次进入时不会显示上一次退出时的位置。

编辑文件

可将文件复制或移动到其它文件夹中，同时可操作多个文件和文件夹。也可以重命名文件。进入文档后，点击文件右侧圆点选择所需要的文件，点触“选项”>“复制”或“移动”，在返回的文档屏幕中，点触想要复制或移动到的位置，点触“保存”按钮即可。

注意：进入文件夹后，再次点击当前文件夹，当前文件夹右上角圆点高亮，这时文件夹内的文件和子文件夹被全选。

发送

1. 打开“文档”，勾选所要发送的文件，可多选；
2. 点触“选项”，根据文件类型的不同，可以通过邮件、蓝牙或彩信方式进行分享。
通过邮件分享：设置邮件账户之后，文件以邮件附件形式被发送；
通过蓝牙分享：需要开启蓝牙并选择蓝牙设备进行发送。
通过彩信分享：小于300k的联系人vCard、照片、音频或视频以彩信附件的形式被发送。

注意：文件夹是不能被分享的。

删除

1. 打开“文档”，勾选所要删除的文件或文件夹，可多选；
2. 点触“删除”，弹出删除对话框，点触“确定”。**注意：**文件或文件夹被删除将无法恢复。

新建文件夹



1. 打开“文档”，点击手机菜单键  > “新文件夹”；
2. 键入文件夹名称，点触“保存”。

重命名文件或文件夹

1. 打开“文档”，勾选文件或文件夹 > “选项” > “重命名”；
2. 键入重命名文件或文件夹名称，点触“完成”保存。
3. 同时勾选多个文件或文件夹进行重命名，编辑文件夹名字，然后点触“下一个”，当所有文件夹重命名完毕后，点触“完成”，保存编辑结果。

排序

文件可按名称或大小排序。

打开“文档”，点击手机菜单键  > “大小排序”，再次点击手机菜单键  > “名称排序”

日历

在日历中您可以查看日历和设定事件提醒，点触主屏幕“日历”图标进入日历。

查看当天、每日、每月的所有事件

日历主画面显示当前时间所在月份的月历。当前日期以绿色框显示。月模式下，显示月份的标题栏左右两边各显示了上一个月和下一个月月份，点触它们可以查看上一个月或下一个月的日历。设有事件的日期数字右上方有红色小三角。点触选中事件的日期后，将按12小时制（如已关闭“使用24小时格式”，可参见“设置”>“日期和时间”>“使用24小时格式”）的方式以列表形式排序显示所有事件，方便快速浏览；向上或向下滚动列表浏览所选日期内所有事件，向左或向右滑动列表，浏览前一天和后一天的所有事件。

跳转日期

点击手机菜单键  > “更多”，打开快捷菜单，选择“跳转日期”，设定目标年月日，点触“跳转”。



注意：日期跳转的范围在1970年1月1日和2037年12月31日之间。

事件

- 添加事件
 1. 点击手机菜单键  > “新事件”；
 2. 设定事件：

事件名称、开始和结束时间、全天事件勾选、地点、说明、重复方式、提醒时段、添加一个新的提醒时段或删除已设定的提醒时段。
 3. 点触“保存”。
- 删除事件
 1. 点触选定日期，然后在当天列表中点触要删除的事件；
 2. 进入 查看详情 > “删除”，弹出确认框，点触“确定”。
- 编辑事件
 1. 点触选定日期，然后在当天列表中点触要编辑的事件；
 2. 进入 查看详情 > “编辑”；
 3. 完成后点触“保存”。

搜索事件

1. 点击手机菜单键  > “事件”；
2. 点击手机菜单键  > “搜索事件”（或点击手机菜单键  ，“更多”>“搜索事件”）；
3. 在事件输入框中输入关键字，点触键盘右下角的“搜索”，匹配的搜索结果将以列表形式显示。

便笺

便笺用于随意的记事备忘，点触主屏幕“便笺”图标进入。

您可以在便笺列表中看到每条便笺的前部分内容，点触某条便笺可查看详细内容。

新建便笺

1. 点触屏幕顶部“新便笺”进入新便笺输入状态；首次进入便笺，自动进入新便笺输入状态；
2. 输入需记录的内容；
3. 点击手机返回键 ，自动保存。

修改便笺内容

1. 在查看便笺详细内容界面；
2. 点触便笺内容任意一处，当出现输入光标时，可以移动光标删除或增加文字；
3. 点击手机返回键 ，自动保存。

删除便笺内容

1. 在查看便笺详细内容界面；
2. 点击手机菜单键  > “删除”；
3. 弹出删除对话框，点触“确定”。

发送便笺

1. 在查看便笺详细内容界面；
2. 点击手机菜单键  > “分享”；
3. 弹出对话框，可选择通过“邮件”发送或通过“短信”发送。

更换便笺当前背景色

在查看便笺详细内容界面，点触右上角的色块，勾选的为当前背景色。

闹钟

点触主屏幕“闹钟”图标进入。

- 添加

您可以设定多个闹铃提醒。

1. 点击手机菜单键  > “添加闹钟”；

2. 设置闹钟：

时间 设定闹钟提醒时间。

铃声 选取闹钟响起时播放的声音。

振动 打开时，闹铃带振动

重复 设置闹铃重复响铃的时间，默认为“永不”，可多选

标签 为闹铃添加描述文字，会在闹钟响时显示标签内容。

3. 点击手机返回键 ，保存设置；

点击手机菜单键  > “删除”可删除添加的闹铃。

- 设置

点击手机菜单键  > “设置”

静音模式下闹钟响 打开时，手机处于静音模式时，闹钟仍会响；

再响间隔 再次响铃的间隔时间，有5-30分钟可选择；

侧边按钮功用 设置侧边按钮在闹钟启动时的功用：“无”、“暂停响铃”和“关闭闹钟”。

闹钟音量 设置闹钟音量，向左滑动控杆，声音变小，向右滑动，声音变大；

录音机

点触主屏幕“录音机”图标进入。可查看到录音的数据。

开始和停止录音

点触 ● 按钮，开始录音；

点触 ■ 按钮，停止录音；

录音文件自动存放在/sdcard/Recorder目录下。

暂停录音

点触 || 按钮，录音被暂停，再次点触，继续录音。

发送录音文件

当录音操作完成后，勾选录音 > 点触“分享”，可通过“邮件”、“彩信”和“蓝牙”发送录音文件。

播放录音文件

选中录音文件，点触 ▶ 图标，开始播放；点触 || ，播放暂停；可调节播放点进行播放。

计算器

您可进行加、减、乘、除的基本运算。点触主屏幕“计算器”图标进入。点触加，减，乘，除等按钮进行计算操作。

C : 清除显示的数字。

$\sqrt{\quad}$ % : 点触切换到科学运算符

123 : 点触切换到数学计算器

设置

您可以自定义M9的设置，如：设定铃声、日期与时间，还可以设置其他的特定操作。
点触主屏幕“设置”图标进入或点击手机菜单键 **⋮** > “设置”。

飞行模式

飞行模式可关闭M9的无线功能，以避免干扰飞机和其它电器设备的操作。

打开飞行模式

状态栏显示 **✈**，飞行模式开启后，无法使用电话、网络、WLAN、蓝牙以及GPS等功能。

关闭电话

打开时，电话网络关闭。

通话设置

- 通话设置

接通时震动

开启，呼出电话，对方接听时本机震动提醒；

通话时自动录音

开启，通话时默认自动录音，无需在通话界面中打开；

其他通话设置

本机号码：可选择是否向对方显示您的手机号码
(此项功能需网络运营商提供)

来电等待：开启，在通话期间，通知我有其他来电

- 来电设置

拒绝通讯录以外来电

打开时，自动拒绝非通讯录中联系人的来电

来电转接

该功能需网络支持, 想了解详情请联系您的网络运营商。

来电转接可以通过以下的方法设定：

1. 始终转接：

所有来电都无条件转接；

2. 占线时转接：

当您处于通话中时，对来电进行转接；

3. 无人接听时转接：

当联络不到您的联系人时转接来电；

4. 无法接通时转接：

当联络不到您的话机时转接来电；

拒绝来电同时发送信息

5. 关闭所有呼叫转移：

取消所有的来电转接设置。

打开时，可输入拒绝对方来电的同时发送自己输入的信息。

- 其他设置

语音信箱号码

设置一个语音信箱号码；

前缀/IP号码

设置一个前缀/IP号码

长按拨打键，自动加入到已键入号码前

网络

- 已启用数据

打开时，可以GPRS拨号。

- 数据漫游

打开时，漫游时连接到数据服务

- APN接入点

可以从网络运营商或服务提供商处获得接入点名称。任何通过GPRS 分组数据连接进行的数据传输都需要按照网络运营商制订的收费标准支付相应的费用。

- 3G网络

3G网络 此功能打开时，可以使用3G网络（需要SIM卡支持）。

- 网络运营商

您可以选择当地的网络运营商接入服务，如果您手动选择一个网络，当网络不可用时，M9通知控制面板显示“没有服务”，此时您不能使用网络。把网络设置为自动搜索时，M9将自动搜寻到可用的网络。

- VPN

设置和管理VPN

- WLAN

设置和管理无线接入点

- 便携式热点

将您手机的移动数据连接通过便携式WLAN热点分享。

WLAN

WLAN

开启，WLAN网络打开；

网络通知

开启，附近有开放网络时通知我。

- WLAN网络

添加WLAN网络

点触输入网络SSID、安全性，点触“保存”

蓝牙

M9采用蓝牙技术以无线方式连接到其他蓝牙设备并与其进行数据交换、通话或远程控制。

点触“蓝牙”开关开启。开启后，可输入“设备名称”以便对方查找；当“可检测性”开关开启时，周围的蓝牙设备可以搜索到本设备。

搜索并连接蓝牙设备

点触“扫描查找设备”。在搜索到的设备中选择所要配对的设备，再输入PIN码，点触确认配对完成。

注意：手机可能与其它一些设备不兼容，并且蓝牙连接可能会受到周围环境的影响。

声音

- 常规

点触静音开关，除了媒体和闹铃外，所有声音均设为静音。振动可设：关闭、始终、仅在静音模式下振动、仅在非静音模式下振动。同时，您可以设置响铃音量，拖动音量滑块，音量大小随着变动。

分类设置

- 铃声和通知

手机铃声	设置来电铃声
信息铃声	设置信息铃声
收到新邮件	设置邮件铃声
日历提醒	设置日历提醒铃声
通知铃声	设置通知铃声

- 反馈

拨号按键音	开启，使用拨号键盘时播放按键音效
虚拟键盘声音	开启，使用虚拟键盘时播放按键音效
屏幕锁定提示	开启，锁定和解锁屏幕时播放音效
拍照声音	开启，拍照时播放音效

显示

- 显示

屏幕自动翻转 开启，旋转手机时自动改变显示方向；部分功能可以转屏（视频、图库、相机、计算器、浏览器），其他的不可以

屏幕待机 设置屏幕待机时间，超过设定值后显示屏自动黑屏，手机待机。为了获得最佳的电池性能，可选最短待机时间。不建议将待机时间设置过长，这样会迅速耗尽电池电量且对屏幕有损。

- 亮度

自动调节亮度
屏幕亮度

打开时，手机根据环境光线自动调整屏幕亮度。
拖动滑动条，屏幕亮度随之变动。亮度越低，越省电。

USB和开发模式

- USB存储

默认USB存储

打开时，每次手机与计算机连接后，都自动打开“USB存储模式”。

- 开发

USB调试
保持唤醒状态
允许模拟地点

打开时，连接USB后启用调试模式；
打开时，充电时屏幕不会休眠；
打开时，给相关应用程序发送手机模拟的经纬度信息。

注意：要运行M9 PC端管理工具进行调试时，需打开“USB调试”，然后连接计算机。

应用程序

- 系统程序

安装了的系统程序，点触可查看相关信息，可“强行停止”、“清除数据”、“清除缓存”等；

- 正在运行

系统正在运行的程序，可查看可用的内存空间、正在运行程序的相关信息等；

- 已安装

系统安装了的第三程序，可卸载、清除数据等；

- SD卡中

SD卡中安装的程序，可卸载、清除数据、移至手机内存等。

位置和安全

- 我的位置

使用无线网络

打开时，通过WLAN和/或移动网络确定的位置。

使用GPS卫星

检查使用手机的全球定位系统（GPS）卫星接收机，精度设定为街道级别。

全球定位系统的精度依赖于实际的天空和其他因素。

- 锁定

设置屏幕锁定

创建个人屏幕的解锁密码，防止手机被人擅自使用。

1. 输入至少6个数字来创建密码；

2. 点触“继续”按钮，再次输入您的数字进行确认

3. 点触“确认”

如果您不想改变手机的无保护状态，请触摸“取消”

需要解锁屏幕

当设置了解锁屏幕时有效，解锁需要先确认之前已保存的数字才能解除

设置SIM卡锁定

1. 锁定SIM卡 启用时需要输入PIN码才能使用手机

2. 更改SIM卡PIN 须先确认旧的PIN才能更改PIN

- 凭证存储

使用安全凭证

打开时，允许应用程序访问安全凭证和其他凭证；

从SD卡安装

从SD卡安装加密的证书。

帐户与同步

您可以登录MEIZU帐户，通过MEIZU帐户同步联系人，也可以通过魅族账户从软件中心和在线音乐购买软件和音乐。

用户数据和SD卡

备份和还原

备份用户数据和设置到SD卡

清除用户数据

清除手机上的所有数据（不会清除SD卡中的数据）

- SD卡

格式化SD卡

永久删除SD卡上的内容，必须先卸载SD卡，才能将其格式化。

卸载SD卡	必须先卸载SD卡，才能将其安全移除，如果您没有安装SD卡，此选项变灰。
总容量	内部系统所使用的存储量，包括组件、应用程序（包括已下载），以及他们的永久和临时的数据。

语言和键盘

为您手机上所使用的语言和屏幕上的键盘进行配置，包括已经添加到您字典中的字。

- 语言
设置手机使用语言，可选择“简体中文”、“English”。
- 默认键盘
可设置自动大写、清除用户词典、更新在线词库和选择多语言输入设置。

日期和时间

设定您日期和时间的显示偏好。您可以通过两种方式设置系统时间：网络自动获取、手动设置。

自动	开启时，自动获取网络提供的日期值和时间值。
设置日期	“自动”按钮关闭时有效。点触可手动设置系统日期。
选择时区	“自动”按钮关闭时有效。点触可手动设置时区。
设置时间	“自动”按钮关闭时有效。点触可手动设置系统时间。
使用24小时格式	开启时，以24小时制格式显示
选择日期格式	点触选择您需要的显示日期格式

触摸反馈和辅助

触摸反馈	开启时，按返回键和菜单键时震动
------	-----------------

关于手机

包括：系统更新（自动接入魅族官方网络自动下载更新手机固件）、状态消息、电量使用情况、法律信息、型号、Android 版本、基带版本、内核版本、软件版本、序列号、IMEI。

其它

疑难解答

在使用电话过程中出现问题，请参照下列内容解决。如果问题仍然存在，请联系您的销售商或登陆魅族网。在魅族网www.meizu.com中可以查找到用户常见问题。

出现输入PIN

输入正确PIN密码。如果您不知道密码，请与网络服务供应商联络。

开机时屏幕出现请输入PUK码

三次输入PIN码错误后您的SIM卡将会被锁住，要解锁，您必须输入PUK码。

不能发送信息

请检查网络信号是否正常。

出现没插SIM卡

确认SIM卡安装正确。检查SIM卡是否正常工作，其可能有缺陷或出现故障。如果是这样，请交付网络服务供应商解决。

显示不在服务区，网络故障

检查信号强度。如果无网络信号，您可能处于网络盲区。请移至其它地区接收信号。

声音质量差，回音或有噪声使得通话困难

挂断电话，再次拨号，网络服务供应商可能为您转接一条通话质量较好的线路。

待机时间变短

所在地信号较弱，手机长时间寻找网络所致。在您不想接听电话时，请临时关机；或者电池使用时间过长，电池使用寿命将至，需更换新电池。

手机不能开机

检查电池或充电。

注意事项

使用环境

防护不足或高敏感度的电子仪器可能会受到无线电波的干扰。为了确保您合理地使用手机，避免对您及环境造成影响和发生意外，请您切记在任何地方使用手机都应该遵守有关的规定和条例。

1. 在任何有可能引起爆炸的地方如加油站、燃料库、化工厂或进行爆炸作业的地方请您关闭手机，并遵守那里的所有安全标志和说明。
2. 在飞机上使用手机会给飞机的飞行操作造成干扰，产生危险。在登机前或将手机装入您的行李中时关闭手机。
3. M9有些部件带有磁性，使用时请勿将信用卡或其它磁性介质接近，以免消磁而丢失信息。
4. 在医院、诊所、其它保健中心及任何您附近可能会有医疗设施的场所。
5. 运输可燃性产品的车辆（即使车子已停泊）或由液化石油气（LPG）驱动的车辆内，请先检查此车是否符合现行的安全规定。
6. 请咨询您的汽车制造商以确定您车内使用的电子仪器不会受到无线电波的影响。
7. 极高或极低的温度将影响手机的性能，还可能产生危险，请保持在-10°C到55°C之间使用。

医疗设备

在明文规定要求关机的电子医疗设备（如心脏起搏器、助听器等医疗设备）附近请您关闭手机。大多数的医疗设备具有屏蔽手机产生的射频信号的功能，但也有一些电子设备不具有这种功能。如有疑问或不确定医疗设备是否具有屏蔽射频信号的功能，请向医生或医疗设备厂商咨询。

装有心脏起搏器的人士应遵循以下建议：

1. 开机时让手机与起搏器至少保持15厘米以上的距离，以免有潜在的干扰。
2. 请不要将手机放在胸袋中。
3. 用离起搏器较远的那一侧耳朵来接听电话，以尽量减少潜在干扰。
4. 如果您预感到已产生干扰，请关闭手机。

如果您是助听器用户，请向医生和助听器厂商咨询，了解您使用的设备是否对手机干扰敏感。

性能提升

为了提升手机性能，减少无线电辐射，降低电池耗电量并确保安全的操作，请遵从以下指示：为使手机发挥最佳和最令人满意的操作性能，我们建议您以正常的操作姿势使用本手机。

1. 请不要将手机放在极高或极低的温度环境中操作（保持在-10°C到55°C之间）。
2. 请不要将手机浸在任何液体中：如果您的手机弄湿了，请关机并取出电池，手机干了之后再开始使用。
4. 要清洁手机，请用软布擦拭。
5. 在待机模式下的手机若持续存放在同一地点则消耗能量较低。在待机而被移动的情况下，机会耗用传输更新信息到网络所需的能量。
6. 降低亮度和自动锁定时间的设定，有助于节省电池能量以提供更长的通话和待机时间。

交通安全

据研究证实，开车时用机会分散注意力，这会非常危险。请遵循以下指示：

1. 在开车时应全神贯注。在使用手机前请先将车子开到路边停好。
2. 请遵守开车及使用GSM手机所在地的法令。
3. 如果您想要在车内使用手机，请安装专为此用途设计的免提车用组合，不过您仍须确保自己能全神贯注地开车。
4. 请确保您的手机和车用组合不会阻碍车内的任何安全气囊或其它安全仪器的操作。

配件使用注意事项

1. 请您将所有的配件（如SIM卡、电池等）放置于儿童接触不到的地方，以免发生危险。
2. 取出手机电池前，请务必关闭手机，断开手机与充电器的连接。
3. 由于手机配件不具有防水性能，请保持所有配件干燥。
4. 切断任何配件的电源时，应正确拔出插头，切勿拉扯电源线。

电池使用

不要使用已损坏的充电电池。

网络基站附近使用手机时，电池耗量小。因此通话和待机时间很大程度受蜂窝网的信号强度与网络运营商设定的参数的影响。

当电池使用时间明显缩短许多时，建议您更换电池，以保证手机性能。

使用魅族公司标配的电池和充电器，否则可能会引发爆炸。

请勿将电池放置于温度过高或过低的地方（保持在-10°C到55°C之间）。

不可将电池短路，电池短路损坏电芯或电池内部的保护电路。

请勿焚烧手机电池或者把手机电池作为普通垃圾处理。遵守当地政府的环保政策。

若您的手机、电池或其他充电设备不慎进水，请勿将其放入任何加热设备（如干燥机、微波炉等）进行烘干。

注意：

魅族原厂电池已经达到安全测试的较高容量。

使用非魅族原厂电池将可能损坏机器甚至造成人身伤害，魅族公司将不为此承担责任！

设备安全与备份

M9支持互联网连接及其他连接方式。如同计算机一样，连接时有可能会遭到病毒、恶意信息和应用程序，以及其他有害内容的侵袭。请务必小心谨慎，在打开信息、接受连接请求、下载内容以及接受安装请求前先确保其来源可靠。请考虑安装、使用并定期更新防毒软件、防火墙、设备上以及与设备连接的所有计算机上的其他相关软件，以此为设备提供更多安全保护。请备份好手机中存储的重要信息，以防丢失。

其它注意事项

1. 非专业人士请勿私自拆卸手机，因此而引起的损坏或事故，后果自负。
2. 不使用手机时，建议您关闭手机，并取出电池。
3. 使用耳机时，请勿将音量调节得过大，避免对听力造成伤害。
4. 在公共场所使用外放，将声音调小或尽量使用耳机以免打扰他人。