



# MB2338、MX321 多功能数码复合机

---

## 用户指南

2018 年 9 月

[www.lexmark.com](http://www.lexmark.com)

---

机器类型:

7017

型号:

276、278

# 目录

<b>安全信息</b> .....	<b>6</b>
约定.....	6
产品声明.....	6
<b>了解打印机</b> .....	<b>9</b>
查找有关打印机的信息.....	9
为打印机选择位置.....	10
打印机配置.....	11
连接电缆.....	12
使用控制面板.....	13
理解电源按钮和指示灯的状态.....	14
<b>加载纸张和特殊介质</b> .....	<b>15</b>
设置特殊介质的尺寸和类型.....	15
配置 Universal 纸张设置.....	15
加载进纸匣.....	15
加载多功能进纸器.....	17
连接进纸匣.....	18
<b>纸张支持</b> .....	<b>19</b>
支持的纸张尺寸.....	19
支持的纸张类型.....	21
支持的纸张重量.....	21
<b>打印</b> .....	<b>22</b>
从计算机打印.....	22
从移动设备打印.....	22
打印字体样本列表.....	23
<b>复印</b> .....	<b>24</b>
使用自动文档传送器和扫描仪玻璃.....	24
制作副本.....	24
复印照片.....	24
使用信签复印.....	25
在纸张的两个面上复印（双面）.....	25

缩小或放大副本.....	25
逐份打印副本.....	25
在副本之间放置分隔页.....	26
将多个页面复印到一张纸上.....	26
创建复印快捷方式.....	26
<b>电子邮件.....</b>	<b>27</b>
使用自动文档传送器和扫描仪玻璃.....	27
配置电子邮件设置.....	27
创建电子邮件快捷方式.....	27
使用快捷方式号码发送电子邮件.....	28
<b>传真.....</b>	<b>29</b>
设置打印机发送传真.....	29
使用自动文档传送器和扫描仪玻璃.....	35
发送传真.....	35
调度传真.....	36
创建传真目标快捷方式.....	36
更改传真分辨率.....	36
调整传真浓度.....	37
查看传真日志.....	37
阻止垃圾传真.....	37
挂起传真.....	37
转发传真.....	38
<b>扫描.....</b>	<b>39</b>
使用自动文档传送器和扫描仪玻璃.....	39
创建 FTP 快捷方式.....	39
使用快捷方式号码扫描到 FTP 服务器.....	39
<b>理解打印机菜单.....</b>	<b>40</b>
菜单一览表.....	40
设备.....	41
打印.....	49
纸张.....	56
复印.....	59
传真.....	62

电子邮件.....	71
<b>FTP.....</b>	<b>78</b>
网络/端口.....	82
安全.....	93
报告.....	97
帮助.....	98
疑难解答.....	99
打印菜单设置页.....	99
<b>保护打印机.....</b>	<b>100</b>
定位安全槽.....	100
清除打印机内存.....	100
还原出厂默认设置.....	100
易失性声明.....	101
<b>维护打印机.....</b>	<b>102</b>
网络连接.....	102
清洁打印机部件.....	103
订购部件和耗材.....	106
更换部件和耗材.....	108
移动打印机.....	120
节省能源和纸张.....	121
循环再生.....	122
<b>清除卡纸.....</b>	<b>123</b>
避免卡纸.....	123
识别卡纸位置.....	124
纸张卡在盖门 A 内.....	125
纸张卡在后部盖门内.....	129
纸张卡在标准接纸架中.....	130
纸张卡在双面打印部件中.....	131
纸张卡在进纸匣中.....	132
纸张卡在多功能进纸器中.....	132
纸张卡在自动文档传送器中.....	133
<b>疑难解答.....</b>	<b>135</b>
网络连接问题.....	135

---

内部选件问题.....	136
耗材问题.....	137
进纸问题.....	138
打印问题.....	141
传真问题.....	166
扫描问题.....	170
联系客户支持.....	174
<b>升级和迁移.....</b>	<b>175</b>
硬件.....	175
软件.....	181
固件.....	182
<b>注意事项.....</b>	<b>183</b>
<b>索引.....</b>	<b>189</b>

# 安全信息





## 约定

**注意：** 注意指出可以帮助您的信息。









**警告：** 警告指出可能会损坏产品硬件或软件的事物。

**小心：** 小心指出可能导致人身伤害的潜在危险情况。

不同类型的警告语句包括：

-  **小心—可能的伤害：** 指出人身伤害的风险。
-  **小心—电击危险：** 指出电击的风险。
-  **小心—发热表面：** 指出如果触碰会燃烧的风险。
-  **小心—倾翻危险：** 指出挤压危险。
-  **小心—夹伤危险：** 指出被卡在运动部件之间的风险。

## 产品声明

-  **小心—可能的伤害：** 为避免火灾或电击危险，请将电源线连接到具有适当额定电压并正确接地的电源插座上，该插座应该靠近产品并且便于使用。
-  **小心—可能的伤害：** 为避免火灾或电击危险，请只使用随本产品提供的电源线或经制造商许可的替代品。
-  **小心—可能的伤害：** 请勿对本产品使用延长线、多引线电源板、多引线扩展器，或 UPS 设备。此类附件的功率容量可能很容易被激光打印机超负荷，并可能导致火灾危险，财产损失或不良的打印机性能。
-  **小心—可能的伤害：** 只有正确连接在打印机和随打印机提供的电源线之间的 Lexmark 内联浪涌保护器可以用于此产品。使用非 Lexmark 的浪涌保护设备可能导致火灾危险，财产损失或不良的打印机性能。
-  **小心—可能的伤害：** 为了降低发生火灾的风险，当连接此产品到公共交换电话网络时，请只使用 26 AWG 或更大的通信线（RJ-11）。澳大利亚用户的通信线必须获得 Australian Communications and Media Authority 的批准。
-  **小心—电击危险：** 为避免电击危险，请不要在靠近水源或潮湿的地方放置或使用本产品。
-  **小心—电击危险：** 为避免电击危险，请不要在雷雨天气时设置本产品，或者使用电源线、传真特性或电话线进行带电操作或线缆连接。
-  **小心—可能的伤害：** 请不要切割、扭曲、捆绑、挤压电源线，或者在电源线上放置重物。请不要使电源线磨损或受压。请不要将电源线塞在物体之间，例如家具和墙壁之间。如果发生了这些事情，可能会产生火灾或电击危险。请定期检查电源线，及时发现这种问题的迹象。在检查电源线之前，请先从电源插座上断开。
-  **小心—电击危险：** 为避免电击危险，请确认所有的外部连接（如以太网和电话系统连接）被正确安装在它们的标示插口中。

-  **小心—电击危险：** 为避免电击危险，如果您在设置完打印机后访问控制器主板或者安装可选的硬件或内存设备，请在继续操作之前先关闭打印机电源并从电源插座中拔掉电源线。如果您还有其他设备连接在打印机上，也应关闭它们的电源并拔掉所有连接到打印机上的电缆。
-  **小心—电击危险：** 为避免电击危险，在雷雨天气时，请不要使用传真功能。
-  **小心—电击危险：** 为避免在清洁打印机的外部时发生电击危险，请在操作之前从电源插座中拔掉电源线并断开打印机上连接的所有电缆。
-  **小心—可能的伤害：** 如果打印机的重量大于 18 千克（40 磅），则需要两个或更多个受过训练的人才能安全地抬起它。
-  **小心—可能的伤害：** 在移动打印机时，请按照下列指南来避免人身伤害或打印机损坏：
- 确认所有盖门和进纸匣都已关闭。
  - 关闭打印机电源，然后从电源插座上拔掉电源线。
  - 断开打印机上的所有电源线和电缆。
  - 如果打印机上安装了单独的落地式进纸匣选件或输出选件，请在移动打印机之前断开它们的连接。
  - 如果打印机有带脚轮基座，请小心地将它滚动到新的位置。当经过地板上的门槛和裂缝时要小心。
  - 如果打印机没有带脚轮基座，但配置了进纸匣选件或输出选件，请移除输出选件并将打印机抬离进纸匣。不要尝试同时抬起打印机和任何选件。
  - 总是使用打印机上的把手来抬起它。
  - 任何用来移动打印机的小车必须有能够支撑打印机整个底座的表面。
  - 任何用来移动硬件选件的小车必须有能够支撑选件尺寸的表面。
  - 使打印机保持直立状态。
  - 移动时避免剧烈震动。
  - 确认在放下打印机时您的手指不在打印机的下面。
  - 确认打印机周围有足够的空间。
-  **小心—倾翻危险：** 在您的打印机或多功能数码复合机上安装一个或多个选件可能需要带脚轮基座、家具或其他设备以防止不稳定而造成可能的人身伤害。如需有关支持的配置的更多信息，请参阅 [www.lexmark.com/multifunctionprinters](http://www.lexmark.com/multifunctionprinters)。
-  **小心—倾翻危险：** 为了减少设备不稳定的风险，请分别加载每一个进纸匣。在需要加载之前，保持所有其他的进纸匣为关闭状态。
-  **小心—发热表面：** 打印机内部可能很烫。为避免被发热组件烫伤的危险，在接触组件之前，请等待表面冷却。
-  **小心—夹伤危险：** 为避免夹伤的风险，请在使用此标签标记的区域内谨慎行事。夹伤可能会发生在运动部件附近，如齿轮、盖门、托盘和盖板。
-  **小心—可能的伤害：** 此产品使用激光。使用非*用户指南*中指定的控制或调整或执行步骤可能导致有害的辐射。
-  **小心—可能的伤害：** 本产品中的锂电池不可更换。如果不正确更换锂电池，可能会有爆炸危险。不要再充电、拆解或焚烧锂电池。丢弃旧的锂电池时应按照制造商的指导及当地法规进行处理。

本产品使用特定制造商的元件，并按照严格的世界安全标准来设计、测试及验证。有些零件的安全功能特征可能不一定很明显。对于更换其他厂家零件所造成的不良后果，制造商概不负责。

除了在用户文档中有所描述的之外，有关服务或维修的事项请咨询服务代表。

本产品打印过程中会使打印介质的温度上升，而温度上升可能会导致打印介质产生释出物。请阅读并理解操作说明书中有关正确选择打印介质的章节，以避免产生有害释出物。

此产品在正常工作期间可能会产生少量臭氧，因此可能配有旨在限制臭氧浓度远低于推荐的接触限值的过滤器。为了避免在大量使用过程中产生高臭氧浓度水平，如果产品维护说明中有指示，请将本产品安装在一个通风良好的地方，并更换臭氧和排气过滤器。如果在产品维护说明中没有过滤器的参考信息，则不需要为此产品更换过滤器。

**请保留这些安全指导。**



# 了解打印机

## 查找有关打印机的信息

您在查找什么？	在此查找
初始设置说明： <ul style="list-style-type: none"> <li>• 连接打印机</li> <li>• 安装打印机软件</li> </ul>	请参阅随打印机附带的设置文档，或者转到 <a href="http://support.lexmark.com">http://support.lexmark.com</a> 。
使用打印机的更多设置和说明： <ul style="list-style-type: none"> <li>• 选择和保存纸张及特殊介质</li> <li>• 加载纸张</li> <li>• 配置打印机设置</li> <li>• 查看和打印文档及照片</li> <li>• 设置和使用打印机软件</li> <li>• 在网络上配置打印机</li> <li>• 管理和维护打印机</li> <li>• 检查和解决问题</li> </ul>	信息中心—请转到 <a href="http://infoserve.lexmark.com">http://infoserve.lexmark.com</a> 。 帮助菜单页—访问有关打印机固件的指南或者转到 <a href="http://support.lexmark.com">http://support.lexmark.com</a> 。 触摸屏指南—请转到 <a href="http://support.lexmark.com">http://support.lexmark.com</a> 。 产品视频—请转到 <a href="http://infoserve.lexmark.com/idv/">http://infoserve.lexmark.com/idv/</a> 。
有关设置并配置打印机的辅助功能的信息	<i>Lexmark 辅助功能指南</i> —请转到 <a href="http://support.lexmark.com">http://support.lexmark.com</a> 。
使用打印机软件的帮助	Microsoft® Windows® 或 Macintosh 操作系统的帮助—打开打印机软件程序或应用程序，然后单击 <b>帮助</b> 。  单击  来查看上下文敏感的信息。  <b>注意：</b> <ul style="list-style-type: none"> <li>• “帮助”随打印机软件一起自动安装。</li> <li>• 根据操作系统，打印机软件位于打印机程序文件夹中或桌面上。</li> </ul>

您在查找什么？	在此查找
<p>最新的补充信息、更新和客户支持：</p> <ul style="list-style-type: none"> <li>• 文档</li> <li>• 驱动程序下载</li> <li>• 在线聊天支持</li> <li>• 电子邮件支持</li> <li>• 语音信箱支持</li> </ul>	<p>请转到 <a href="http://support.lexmark.com">http://support.lexmark.com</a>。</p> <p><b>注意：</b> 选择您所在的国家或地区，然后选择您的产品来查看适当的支持网站。您所在国家或地区的支持联系信息可以在网站或随打印机附带的印刷的保修单上找到。</p> <p>当您联系客户支持人员时请准备好下列信息：</p> <ul style="list-style-type: none"> <li>• 购买地点和日期</li> <li>• 机器类型和序列号</li> </ul> 
<ul style="list-style-type: none"> <li>• 安全信息</li> <li>• 规格信息</li> <li>• 保修信息</li> <li>• 环境信息</li> </ul>	<p>保修信息根据国家或地区而异：</p> <ul style="list-style-type: none"> <li>• <b>在美国</b>—请参阅随打印机附带的 <b>Statement of Limited Warranty</b>（有限保修声明），或者转到 <a href="http://support.lexmark.com">http://support.lexmark.com</a>。</li> <li>• <b>在其他国家和地区</b>—请参阅随打印机附带的印刷的保修单。</li> </ul> <p><i>产品信息指南</i>—请参阅随打印机附带的文档，或者转到 <a href="http://support.lexmark.com">http://support.lexmark.com</a>。</p>

## 为打印机选择位置

- 留出足够的空间以便打开进纸匣、盖板和盖门，以及安装硬件选件。
- 在电源插座附近设置打印机。

**⚠ 小心—可能的伤害：** 为避免火灾或电击危险，请将电源线连接到具有适当额定电压并正确接地的电源插座上，该插座应该靠近产品并且便于使用。

**⚠ 小心—电击危险：** 为避免电击危险，请不要在靠近水源或潮湿的地方放置或使用本产品。

- 确认室内气流符合 **ASHRAE 62** 标准或 **CEN Technical Committee 156** 标准的最新版本。
- 提供一个平坦、牢固和稳定的表面。
- 让打印机保持：
  - 清洁、干燥、无灰尘
  - 远离散落的订书钉和回形针
  - 远离空调、加热器或通风设备的直接气流
  - 避免直射阳光和湿度极限
- 请保持推荐的温度并避免波动。

环境温度	10 至 32°C (50 至 90°F)
存储温度	0 至 40°C (32 至 104°F)

- 在打印机周围留出下列推荐的空间以保证良好的通风：

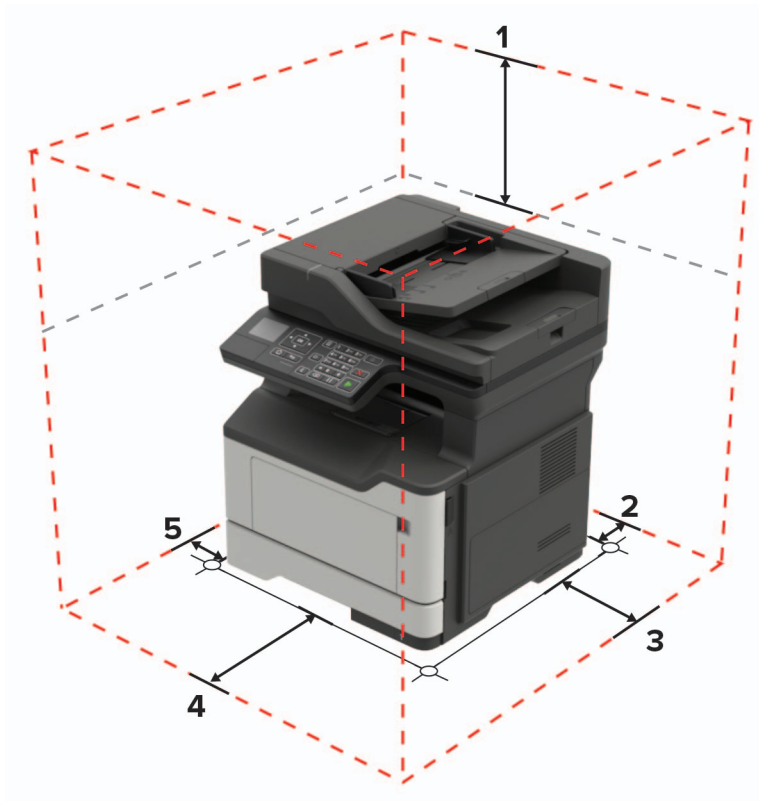

1	顶部	540 毫米 (21 英寸)
2	后部	203 毫米 (8 英寸)
3	右边	305 毫米 (12 英寸)
4	前部	510 毫米 (20 英寸) 注意：打印机前部所需的最小空间是 76 毫米 (3 英寸)。
5	左边	203 毫米 (8 英寸)

## 打印机配置

**小心—倾翻危险：** 在您的打印机或多功能数码复合机上安装一个或多个选件可能需要带脚轮基座、家具或其他设备以防止不稳定而造成可能的人身伤害。如需有关支持的配置的更多信息，请参阅 [www.lexmark.com/multifunctionprinters](http://www.lexmark.com/multifunctionprinters)。

**小心—倾翻危险：** 为了减少设备不稳定的风险，请分别加载每一个进纸匣。在需要加载之前，保持所有其他的进纸匣为关闭状态。

您可以通过添加 250 或 550 页进纸匣选件来配置打印机。如需更多信息，请参阅第 180 页上的 [“安装进纸匣选件”](#)。



1	控制面板
2	自动文档传送器 (ADF)
3	标准接纸架
4	控制器板通道盖板
5	标准 250 页进纸匣
6	250 页或 550 页进纸匣选件
7	多功能进纸器
8	盖门 A

## 连接电缆

- ⚠ **小心—电击危险：** 为避免电击危险，请不要在雷雨天气时设置本产品，或者使用电源线、传真特性或电话线进行带电操作或线缆连接。
- ⚠ **小心—可能的伤害：** 为避免火灾或电击危险，请将电源线连接到具有适当额定电压并正确接地的电源插座上，该插座应该靠近产品并且便于使用。
- ⚠ **小心—可能的伤害：** 为避免火灾或电击危险，请只使用随本产品提供的电源线或经制造商许可的替代品。

**⚠️ 小心—可能的伤害：** 为了降低发生火灾的风险，当连接此产品到公共交换电话网络时，请只使用 26 AWG 或更大的通信线 (RJ-11)。澳大利亚用户的通信线必须获得 Australian Communications and Media Authority 的批准。

**警告—可能的损坏：** 为避免数据丢失或发生打印机故障，当正在打印时，请勿触碰所示区域中的 USB 电缆、任何无线网络适配器或打印机。

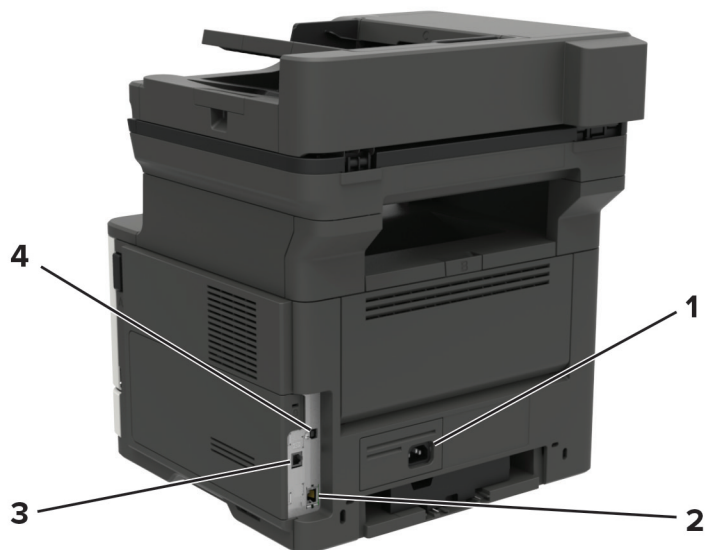

	使用	来
1	电源线插座	将打印机连接到正确接地的电源插座上。
2	以太网端口	将打印机连接到网络。
3	LINE 端口	将打印机通过标准的墙壁插孔 (RJ-11)、DSL 过滤器或 VoIP 适配器，或者任何其他允许您访问电话线以发送和接收传真的适配器连接到活动的电话线路上。
4	USB 打印机端口	将打印机连接到计算机。

## 使用控制面板

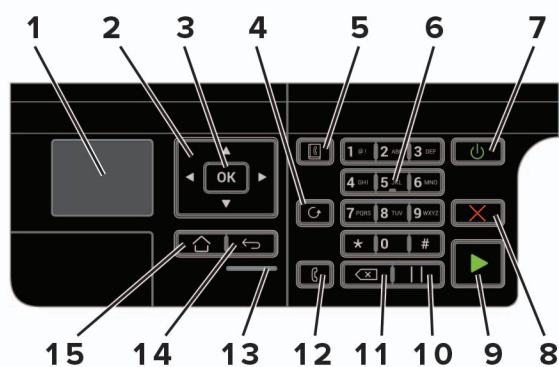

	使用	来
1	显示屏	查看打印选项、打印机状态和错误消息。
2	箭头按钮	滚动菜单或者在屏幕和菜单选项之间移动。
3	“选择”按钮	<ul style="list-style-type: none"> <li>• 选择菜单选项。</li> <li>• 保存设置。</li> </ul>
4	“重拨”按钮	查看拨出的最后一个号码。
5	地址簿按钮	查看已存储的快捷方式。
6	数字键盘	在输入字段中输入数字或符号。
7	“睡眠”按钮	启用“睡眠”模式。 <b>注意：</b> 要启用“睡眠”模式，请按两次按钮。
8	“停止”或“取消”按钮	停止当前的打印机任务。
9	“开始”按钮	根据选择的模式启动打印机任务。
10	“暂停”按钮	在传真号码中放置拨号暂停。
11	“退格”按钮	在输入字段中向后移动光标并删除字符。
12	“传真”按钮	发送传真。
13	指示灯	检查打印机状态。
14	“返回”按钮	返回到上一个屏幕。
15	“主页”按钮	转到主屏幕。

## 理解电源按钮和指示灯的状态

指示灯	打印机状态
关	打印机电源已关闭或处于“休眠”模式。
蓝色	打印机已就绪或正在处理数据。
红色	打印机要求用户干预。

电源按钮灯	打印机状态
关	打印机关机、就绪或正在处理数据。
琥珀色灯长亮	打印机处于“睡眠”模式。
琥珀色灯闪烁	打印机处于“休眠”模式。

## 加载纸张和特殊介质

### 设置特殊介质的尺寸和类型

1 从控制面板，导览至：

 > 设置 >  > 纸张 >  > 进纸匣配置 >  > 纸张尺寸/类型 > 

2 选择一个纸张来源，然后配置特殊介质的尺寸和类型。

### 配置 Universal 纸张设置

1 从控制面板，导览至：

 > 设置 >  > 纸张 >  > 介质配置 >  > Universal 设置 > 

2 选择纵向宽度或纵向高度，然后按 。

3 调整设置，然后按 。

### 加载进纸匣

 **小心—倾翻危险：** 为了减少设备不稳定的风险，请分别加载每一个进纸匣。在需要加载之前，保持所有其他的进纸匣为关闭状态。

1 移除进纸匣。

**注意：** 为避免卡纸，当打印机正忙时不要移除进纸匣。

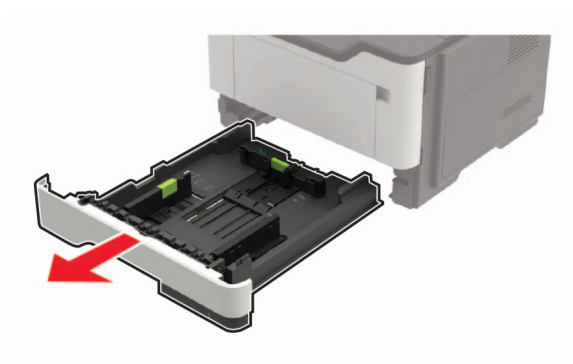

2 调整纸张导片以匹配加载的纸张尺寸。

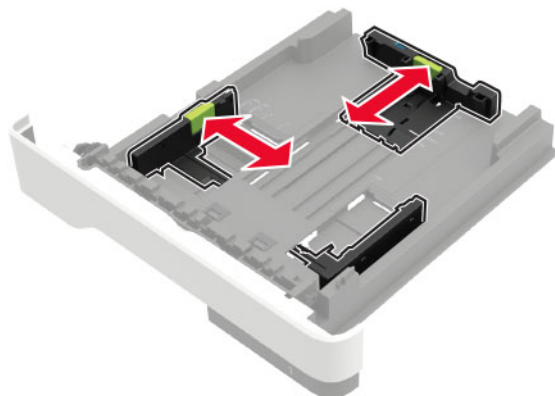

3 请在加载之前，弯曲、扇形展开并对齐纸张边缘。

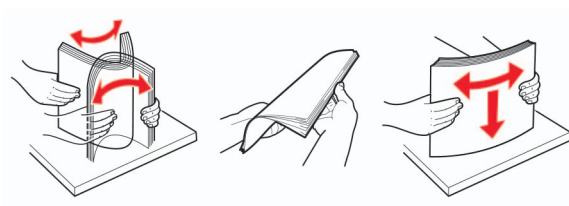

4 让可打印面朝下加载纸张，然后确认侧导片紧密地贴着纸张。

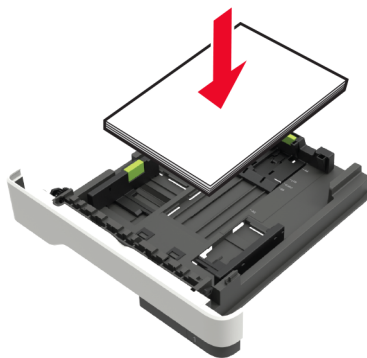

**注意：**

- 对于单面打印，加载信签时，使打印面朝下，并且页面顶边朝着进纸匣的前部。
- 对于双面打印，加载信签时，使打印面朝上，并且页面底边朝着进纸匣的前部。
- 不要将纸张滑入进纸匣中。
- 为避免卡纸，请确认纸堆高度低于最大纸张加载指示线。

5 插入进纸匣。

如有必要，请从控制面板设置纸张尺寸和纸张类型以匹配加载的纸张。



## 加载多功能进纸器

1 打开多功能进纸器。

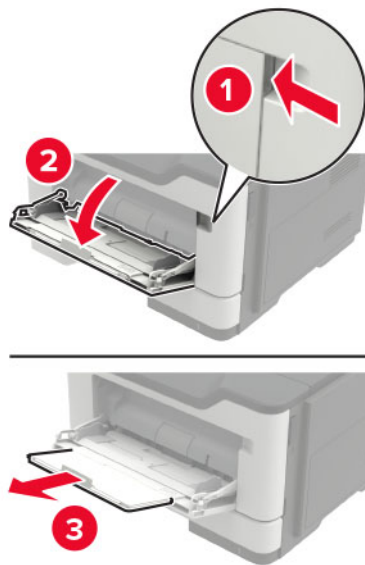

2 调整导片以匹配加载的纸张尺寸。

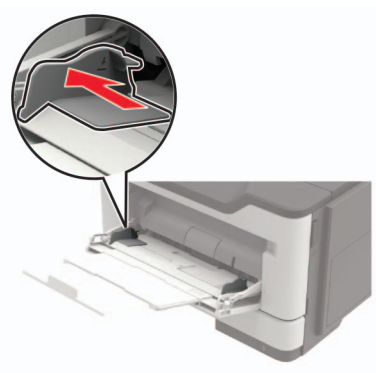

3 请在加载之前，弯曲、扇形展开并对齐纸张边缘。

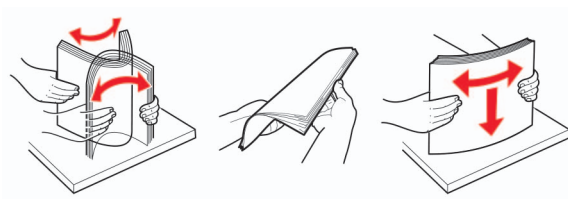

4 加载纸张，让可打印面朝上。

### 注意：

- 对于单面打印，加载信签时，使打印面朝上，并且页面顶边朝着进纸匣的前部。
- 对于双面打印，加载信签时，使打印面朝下，并且页面底边朝着进纸匣的前部。
- 加载信封时，让封舌面朝下放在左边。
- 加载欧式信封时，使封舌面朝下，并且先进入打印机。

**警告—可能的损坏：** 不要使用带有邮票、卡扣、摺扣、窗口、涂层或自动粘胶的信封。

5 从控制面板，设置纸张尺寸和纸张类型以匹配加载的纸张。

## 连接进纸匣

1 打开 Web 浏览器，然后在地址字段中键入打印机 IP 地址。

**注意：**

- 在打印机主屏幕上查看打印机 IP 地址。IP 地址显示为用小数点分隔的四组数字，例如 123.123.123.123。
- 如果您正在使用代理服务器，请临时禁用它以便正确加载网页。

2 单击 **设置 > 纸张 > 进纸匣配置**。

3 为您正在连接的进纸匣设置相同的纸张尺寸和纸张类型。

4 保存设置。

5 单击 **设置 > 设备 > 维护 > 配置菜单 > 进纸匣配置**。

6 将“进纸匣连接”设置为自动。

7 保存设置。

要解除进纸匣连接，请确认没有进纸匣装有相同的纸张尺寸和纸张类型设置。

**警告—可能的损坏：** 定影器的温度根据指定的纸张类型而变化。为避免打印问题，请匹配打印机中的纸张类型设置与进纸匣中加载的纸张。

# 纸张支持

## 支持的纸张尺寸

纸张尺寸	进纸匣	多功能进纸器	双面打印	ADF	扫描仪玻璃
<b>A4</b> 210 x 297 毫米 (8.3 x 11.7 英寸)	✓	✓	✓	✓	✓
<b>A5</b> 210 x 148 毫米 (8.3 x 5.8 英寸)	✓	✓	✗	✓	✓
<b>A5 LEF<sup>1</sup></b> 148 x 210 毫米 (5.8 x 8.3 英寸)	✓	✓	✗	✓	✓
<b>A6<sup>1</sup></b> 105 x 148 毫米 (4.1 x 5.8 英寸)	✓	✓	✗	✓	✓
<b>JIS B5</b> 182 x 257 毫米 (7.2 x 10.1 英寸)	✓	✓	✗	✓	✓
<b>Oficio (墨西哥)</b> 216 x 340 毫米 (8.5 x 13.4 英寸)	✓	✓	✓	✓	✓
<b>Hagaki</b> 100 x 148 毫米 (3.9 x 5.8 英寸)	✗	✓	✗	✗	✓
<b>名片</b> 50.8 x 88.9 毫米 (2 x 3.5 英寸)	✗	✗	✗	✗	✓
<b>Statement</b> 140 x 216 毫米 (5.5 x 8.5 英寸)	✓	✓	✗	✓	✓
<b>Executive</b> 184 x 267 毫米 (7.3 x 10.5 英寸)	✓	✓	✗	✓	✓
<b>Letter</b> 216 x 279 毫米 (8.5 x 11 英寸)	✓	✓	✓	✓	✓

<sup>1</sup> 在进纸匣选件中不支持这种纸张尺寸。

<sup>2</sup> 此纸张来源只支持最大 216 x 297 毫米 (8.5 x 11.7 英寸) 的纸张尺寸。

纸张尺寸	进纸匣	多功能进纸器	双面打印	ADF	扫描仪玻璃
<b>Legal</b> 216 x 356 毫米 (8.5 x 14 英寸)	✓	✓	✓	✓	X
<b>Folio</b> 216 x 330 毫米 (8.5 x 13 英寸)	✓	✓	✓	✓	X
<b>Universal</b> 76.2 x 127 毫米至 216 x 356 毫米 (3 x 5 英寸至 8.5 x 14 英寸)	✓	✓	X	✓	✓ <sup>2</sup>
<b>7 3/4 Envelope (Monarch)</b> 98 x 191 毫米 (3.9 x 7.5 英寸)	X	✓	X	X	✓
<b>9 Envelope</b> 98 x 225 毫米 (3.9 x 8.9 英寸)	X	✓	X	X	✓
<b>10 Envelope</b> 105 x 241 毫米 (4.1 x 9.5 英寸)	X	✓	X	X	✓
<b>DL Envelope</b> 110 x 220 毫米 (4.3 x 8.7 英寸)	X	✓	X	X	✓
<b>C5 Envelope</b> 162 x 229 毫米 (6.4 x 9 英寸)	X	✓	X	X	✓
<b>B5 Envelope</b> 176 x 250 毫米 (6.9 x 9.8 英寸)	X	✓	X	X	✓
<b>其他信封</b> 76.2 x 127 毫米至 216 x 356 毫米 (3 x 5 英寸至 8.5 x 14 英寸)	X	✓	X	X	✓
<p><sup>1</sup> 在进纸匣选件中不支持这种纸张尺寸。</p> <p><sup>2</sup> 此纸张来源只支持最大 216 x 297 毫米 (8.5 x 11.7 英寸) 的纸张尺寸。</p>					

## 支持的纸张类型

纸张类型	进纸匣	多功能进纸器	两面打印
普通纸张	✓	✓	✓
卡片纸	✗	✓	✗
透明胶片	✓	✓	✗
再生纸	✓	✓	✓
纸标签 <sup>1</sup>	✓	✓	✗
铜版纸 <sup>2</sup>	✓	✓	✓
信签	✓	✓	✓
预印纸	✓	✓	✓
彩色纸	✓	✓	✓
轻磅纸张	✓	✓	✓
重磅纸张 <sup>2</sup>	✓	✓	✓
粗糙/棉纸	✓	✓	✓
信封	✗	✓	✗
粗糙信封	✗	✓	✗

<sup>1</sup> 为激光打印机设计的单面纸标签支持偶尔使用。建议每月打印 20 页或更少的纸标签。不支持乙烯基、药品和双面标签。

<sup>2</sup> 铜版纸和重磅纸张在双面打印时支持最多 90 克/平方米（24 磅）纸张重量。

## 支持的纸张重量

	进纸匣	多功能进纸器	两面打印
纸张重量	60 - 120 克/平方米（16 - 32 磅）	60 - 216 克/平方米（16 - 58 磅）	60 - 90 克/平方米（16 - 24 磅）

# 打印

## 从计算机打印

**注意：**对于标签、卡片纸和信封，请在打印文档之前在打印机中设置纸张尺寸和类型。

- 1 从您尝试打印的文档，打开“打印”对话。
- 2 如果需要，请调整设置。
- 3 打印文档。

## 从移动设备打印

### 从移动设备使用“Lexmark 移动打印”进行打印

“Lexmark™ 移动打印”允许您将文档和图像直接发送到支持的 Lexmark 打印机。

- 1 打开文档，然后将文档发送或共享到“Lexmark 移动打印”。

**注意：**某些第三方应用程序可能不支持发送或共享特性。如需更多信息，请参阅随应用程序附带的文档。

- 2 选择打印机。
- 3 打印文档。

### 从移动设备使用“Google 云打印”进行打印

Google 云打印™ 是一种移动打印服务，允许在移动设备上启用的应用程序打印到任何随时可以使用“Google 云打印”的打印机。

- 1 从移动设备的主屏幕，启动已启用的应用程序。
- 2 点击**打印**，然后选择打印机。
- 3 打印文档。

### 从移动设备使用“Mopria 打印服务”打印

“Mopria® 打印服务”是移动打印解决方案，适用于在 Android™ 4.4 或更高版本上运行的移动设备。它允许您直接打印到任何 Mopria 认证打印机。

**注意：**在打印之前，请确认 Mopria 打印服务已启用。

- 1 从移动设备的主屏幕，启动兼容的应用程序。
- 2 点击**打印**，然后选择打印机。
- 3 发送打印作业。

## 从移动设备使用 **AirPrint** 打印

AirPrint 是一个移动打印解决方案，允许您从苹果设备直接打印到 AirPrint 认证的打印机。

**注意：**此应用程序仅在某些苹果设备中被支持。

- 1 从移动设备的主屏幕，启动兼容的应用程序。
- 2 选择要打印的项目，然后点击共享图标。
- 3 点击**打印**，然后选择打印机。
- 4 发送打印作业。

## 打印字体样本列表



- 1 从控制面板，导览至：

 > 设置 >  > 报告 >  > 打印 >  > 打印字体

- 2 选择 **PCL** 字体或 **PostScript** 字体，然后按 。

## 复印

### 使用自动文档传送器和扫描仪玻璃

自动文档传送器 (ADF)	扫描仪玻璃
 <ul style="list-style-type: none"> <li>• ADF 用于多页或两面的文档。</li> <li>• 面朝上加载原始文档。对于多页文档，请确认在加载之前对齐前边缘。</li> <li>• 确认调整 ADF 导片以匹配加载的纸张宽度。</li> </ul>	 <ul style="list-style-type: none"> <li>• 扫描仪玻璃用于单页文档、书页、小物品（如明信片或照片）、透明胶片、照片纸或薄介质（如杂志剪报）。</li> <li>• 将文档面朝下放在有箭头的角落中。</li> </ul>

## 制作副本



- 1 将原始文档放入 ADF 进纸匣中，或放在扫描仪玻璃上。

**注意：** 为避免剪裁图像，请确认原始文档和输出具有相同的纸张尺寸。

- 2 从控制面板，指定份数。
- 3 如果需要，请调整复印设置。
- 4 复印文档。

**注意：** 要进行快速复印，请从控制面板按 。

## 复印照片

- 1 将照片放在扫描仪玻璃上。
- 2 从控制面板，导览至：
  -  > 复印 >  > 内容类型 >  > 照片
- 3 从“内容来源”菜单，选择最匹配原始照片的设置。
- 4 发送复印作业。



## 使用信签复印



1 将原始文档放入 ADF 进纸匣中，或放在扫描仪玻璃上。

2 从控制面板，导航至：

 > 复印 >  > 复印来源 > 选择原始文档的尺寸

3 在复印到菜单中，选择一个纸张来源。

如果您加载到多功能进纸器中，请导航至：

多功能进纸器 >  > 选择一个纸张尺寸 > 信签 > 

4 复印文档。

## 在纸张的两个面上复印（双面）

1 将原始文档放入 ADF 进纸匣中，或放在扫描仪玻璃上。

2 从控制面板，导航至：

 > 复印 >  > 纸张设置 > 

3 调整设置。

4 复印文档。

## 缩小或放大副本

1 将原始文档放入 ADF 进纸匣中，或放在扫描仪玻璃上。

2 从控制面板，导航至：

 > 复印 >  > 缩放 > 指定缩放值

**注意：**在设置“缩放”之后更改原始文档或输出的尺寸会将缩放值还原为“自动”。

3 复印文档。

## 逐份打印副本

1 将原始文档放入 ADF 进纸匣中，或放在扫描仪玻璃上。

2 从控制面板，导航至：

 > 复印 > 

3 设置“逐份打印”为开。

4 复印文档。

## 在副本之间放置分隔页

1 将原始文档放入 ADF 进纸匣中，或放在扫描仪玻璃上。

2 从控制面板，导览至：

 > 复印 >  > 分隔页

3 调整设置。

4 复印文档。

## 将多个页面复印到一张纸上

1 将原始文档放入 ADF 进纸匣中，或放在扫描仪玻璃上。

2 从控制面板，导览至：

 > 复印 >  > 每面页数

3 调整设置。

4 复印文档。

## 创建复印快捷方式

**注意：**您可能需要管理权限才能创建快捷方式。

1 打开 Web 浏览器，然后在地址字段中键入打印机 IP 地址。

**注意：**

- 在主屏幕上查看打印机 IP 地址。IP 地址显示为用小数点分隔的四组数字，例如 123.123.123.123。
- 如果您正在使用代理服务器，请临时禁用它以便正确加载网页。



2 单击快捷方式 > 添加快捷方式。

3 从“快捷方式类型”菜单，选择复印，然后配置设置。

4 应用更改。

## 电子邮件

### 使用自动文档传送器和扫描仪玻璃

自动文档传送器 (ADF)	扫描仪玻璃
 <ul style="list-style-type: none"><li>• ADF 用于多页或两面的文档。</li><li>• 面朝上加载原始文档。对于多页文档，请确认在加载之前对齐前边缘。</li><li>• 确认调整 ADF 导片以匹配加载的纸张宽度。</li></ul>	 <ul style="list-style-type: none"><li>• 扫描仪玻璃用于单页文档、书页、小物品（如明信片或照片）、透明胶片、照片纸或薄介质（如杂志剪报）。</li><li>• 将文档面朝下放在有箭头的角落中。</li></ul>

## 配置电子邮件设置

1 打开 Web 浏览器，然后在地址字段中键入打印机 IP 地址。

**注意：**

- 在打印机主屏幕上查看打印机 IP 地址。IP 地址显示为用小数点分隔的四组数字，例如 123.123.123.123。
- 如果您正在使用代理服务器，请临时禁用它以便正确加载网页。

2 单击 **设置** > **电子邮件**。

3 输入需要的信息。

4 应用更改。

## 创建电子邮件快捷方式

**注意：**您可能需要管理权限才能创建快捷方式。

1 打开 Web 浏览器，然后在地址字段中键入打印机 IP 地址。

**注意：**

- 在主屏幕上查看打印机 IP 地址。IP 地址显示为用小数点分隔的四组数字，例如 123.123.123.123。
- 如果您正在使用代理服务器，请临时禁用它以便正确加载网页。

2 单击 **快捷方式** > **添加快捷方式**。

- 3 从“快捷方式类型”菜单，选择**电子邮件**，然后配置设置。
- 4 应用更改。

## 使用快捷方式号码发送电子邮件

- 1 将原始文档放入 ADF 进纸匣中，或放在扫描仪玻璃上。
- 2 从控制面板，按 **#**，然后使用键盘输入快捷方式号码。
- 3 发送电子邮件。

# 传真

## 设置打印机发送传真

### 注意：

- 下列连接方法仅在部分国家或地区适用。
- 在最初的打印机设置期间，请取消选择传真功能和任何您准备稍后设置的其他功能，然后选择**继续**。
- 如果传真功能被启用但没有完全设置，那么指示灯可能闪烁红光。

**警告—可能的损坏：** 为避免数据丢失或发生打印机故障，当正在发送或接收传真时，请不要触碰所示区域内的电缆或打印机。



## 设置传真功能

1 从控制面板，导览至：

 > 设置 >  > 设备 >  > 首选项 >  > 运行初始设置 >  > 是



2 关闭打印机电源，等待大约 10 秒钟，然后打开打印机电源。

3 从“在您开始之前”屏幕，选择**更改设置并继续使用向导**。

4 从“传真/电子邮件服务器设置”屏幕，输入所需的信息。

5 完成设置。

## 使用标准电话线路设置传真

-  **小心—电击危险：** 为避免电击危险，请不要在雷雨天气时设置本产品，或者使用电源线、传真特性或电话线进行带电操作或线缆连接。
-  **小心—电击危险：** 为避免电击危险，在雷雨天气时，请不要使用传真功能。
-  **小心—可能的伤害：** 为了降低发生火灾的风险，当连接此产品到公共交换电话网络时，请只使用 26 AWG 或更大的通信线 (RJ-11)。澳大利亚用户的通信线必须获得 Australian Communications and Media Authority 的批准。

### 设置 1：打印机连接到专用传真线路

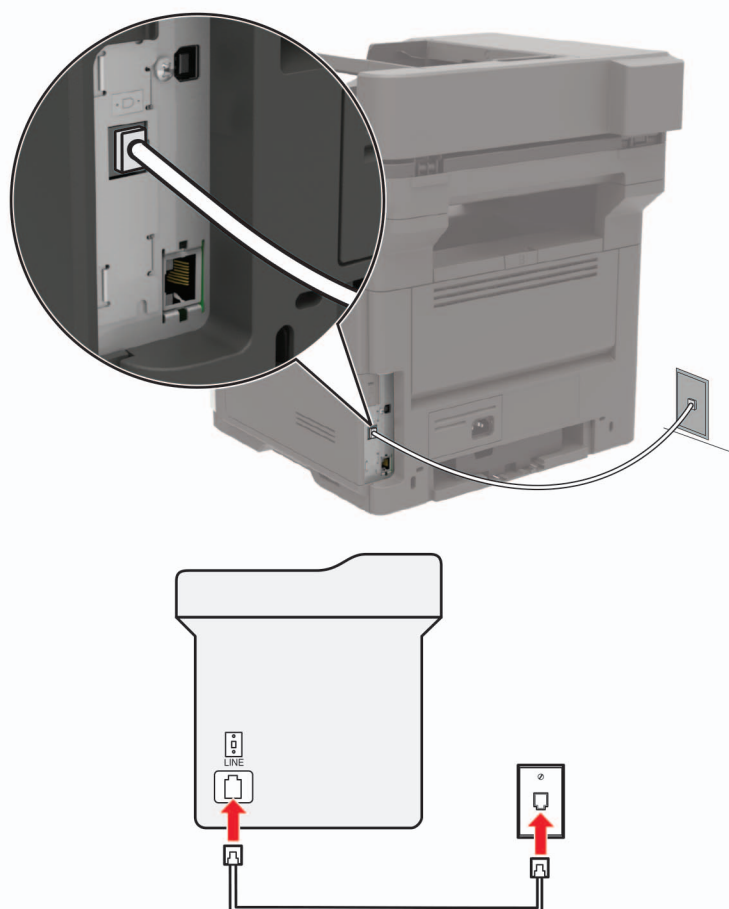

- 1 将电话线的一端连接到打印机的线路端口。
- 2 将电话线的另一端连接到活动的模拟墙壁插孔中。

#### 注意：

- 您可以设置打印机自动接收传真（自动应答开）或手动接收传真（自动应答关）。
- 如果您想要自动接收传真，请设置打印机在指定的振铃次数后接听。

## 设置 2: 打印机与应答机共享线路

**注意:** 如果您订购了特色振铃服务, 请确认您为打印机设置了正确的振铃模式。否则, 即使您已经设置打印机自动接收传真, 打印机也不接收传真。

连接到不同的墙壁插孔

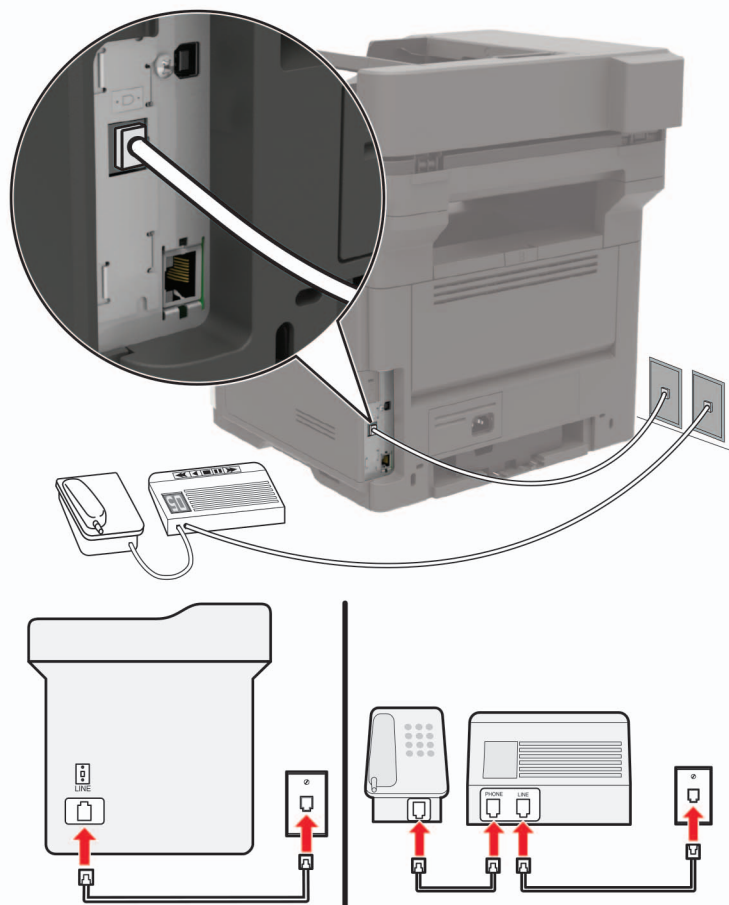

- 1 将电话线的一端连接到打印机的线路端口。
- 2 将电话线的另一端连接到活动的模拟墙壁插孔中。

**注意:**

- 如果您的线路上只有一个电话号码, 请设置打印机自动接收传真。
- 设置打印机在应答机之后两次振铃时接听呼叫。例如, 如果应答机在四次振铃之后接听呼叫, 请设置打印机的应答振铃设置为 6。

## 在使用不同电话墙壁插孔和插头的国家或地区设置传真

**⚠️ 小心—电击危险:** 为避免电击危险, 请不要在雷雨天气时设置本产品, 或者使用电源线、传真特性或电话线进行带电操作或线缆连接。

**⚠️ 小心—电击危险:** 为避免电击危险, 在雷雨天气时, 请不要使用传真功能。

**⚠️ 小心—可能的伤害：** 为了降低发生火灾的风险，当连接此产品到公共交换电话网络时，请只使用 26 AWG 或更大的通信线 (RJ-11)。澳大利亚用户的通信线必须获得 Australian Communications and Media Authority 的批准。

大多数国家或地区采用的标准墙壁插孔是 RJ11。如果您设施内的墙壁插孔或装置与此类连接不兼容，请使用电话适配器。适用于您所在国家或地区的适配器可能没有随打印机附带，您可能需要另外购买。

可能有适配器插头安装在打印机的电话端口中。如果您连接到串行或级联的电话系统，请不要从打印机的电话端口移除适配器插头。

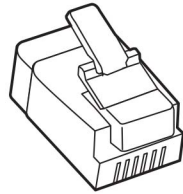

部件名称	部件号
Lexmark 适配器插头	40X8519

### 将打印机连接到非 RJ11 的墙壁插孔

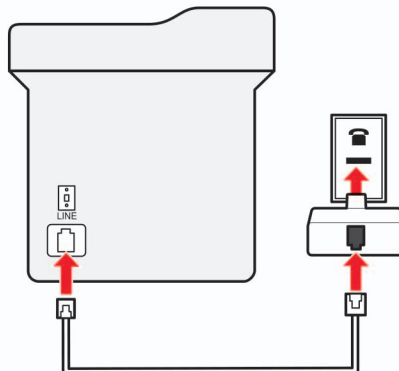
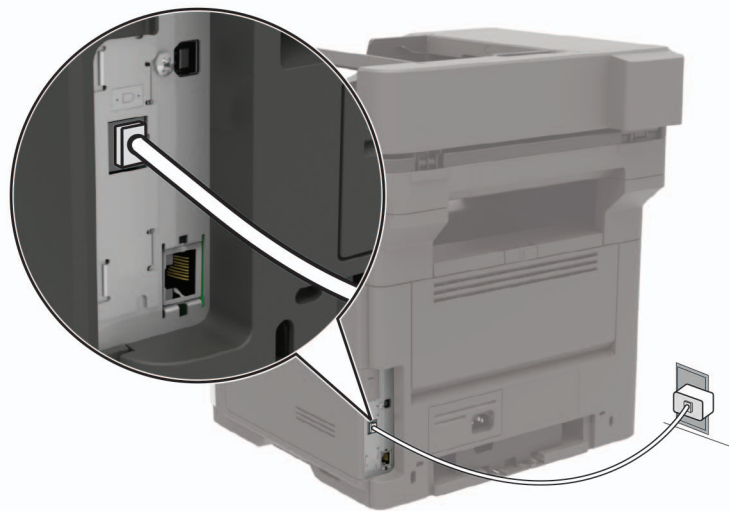



- 1 将电话线的一端连接到打印机的线路端口。
- 2 将电话线的另一端连接到 RJ11 适配器，然后将适配器连接到墙壁插孔中。
- 3 如果您要将带有非 RJ11 连接器的另一个设备连接到同一个墙壁插孔，请将它直接连接电话适配器上。

### 在德国将打印机连接到墙壁插孔

德国的墙壁插孔有两种端口。N 端口用于传真机、调制解调器和应答机。F 端口用于电话。将打印机连接到任意 N 端口。

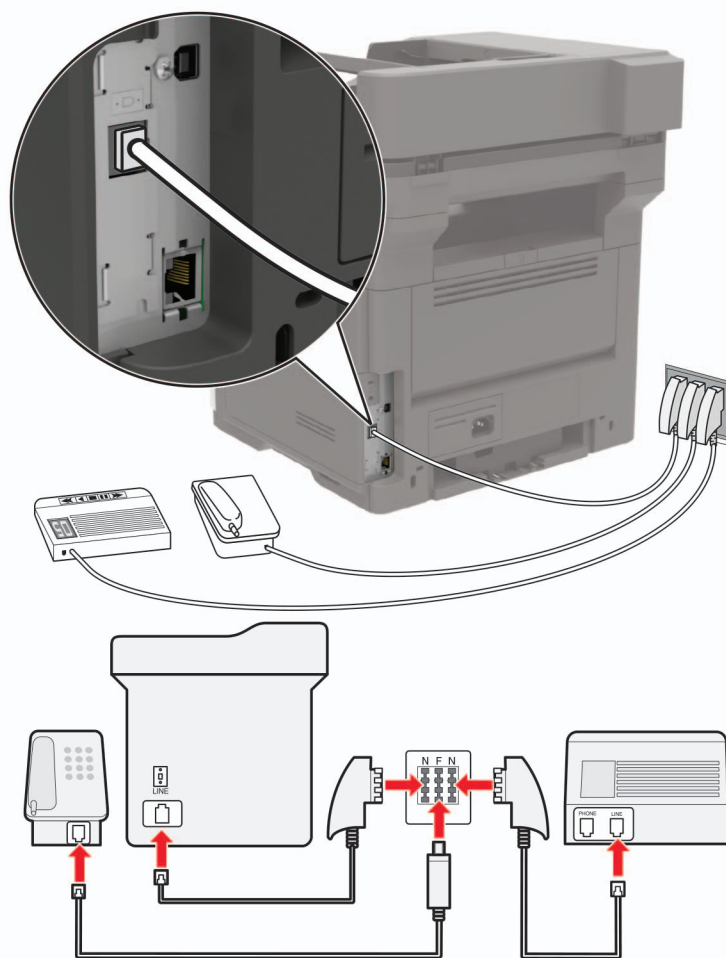

- 1 将电话线的一端连接到打印机的线路端口。
- 2 将电话线的另一端连接到 RJ11 适配器，然后将适配器连接到一个 N 端口。
- 3 如果您要将电话和应答机连接到同一个墙壁插孔，请如图所示连接设备。

## 连接到特色振铃服务

1 从控制面板，导览至：

 > 设置 >  > 传真 >  > 传真默认设置 >  > 模拟传真设置 >  > 传真接收设置 >   
> 管理控制 >  > 应答开 > 

2 选择振铃模式。

3 应用更改。

## 设置传真日期和时间

1 打开 Web 浏览器，然后在地址字段中键入打印机 IP 地址。

注意：

- 在主屏幕上查看打印机 IP 地址。IP 地址显示为用小数点分隔的四组数字，例如 123.123.123.123。
- 如果您正在使用代理服务器，请临时禁用它以便正确加载网页。

2 单击设置 > 设备 > 首选项 > 日期和时间 > 配置。

3 配置设置。

4 应用更改。

## 配置夏令时

1 打开 Web 浏览器，然后在地址字段中键入打印机 IP 地址。

注意：

- 在主屏幕上查看打印机 IP 地址。IP 地址显示为用小数点分隔的四组数字，例如 123.123.123.123。
- 如果您正在使用代理服务器，请临时禁用它以便正确加载网页。



2 单击设置 > 设备 > 首选项 > 日期和时间 > 配置。

3 在“时区”菜单中，选择自定义。

4 配置设置。

5 应用更改。



## 使用自动文档传送器和扫描仪玻璃

自动文档传送器 (ADF)	扫描仪玻璃
 <ul style="list-style-type: none"> <li>• ADF 用于多页或两面的文档。</li> <li>• 面朝上加载原始文档。对于多页文档，请确认在加载之前对齐前边缘。</li> <li>• 确认调整 ADF 导片以匹配加载的纸张宽度。</li> </ul>	 <ul style="list-style-type: none"> <li>• 扫描仪玻璃用于单页文档、书页、小物品（如明信片或照片）、透明胶片、照片纸或薄介质（如杂志剪报）。</li> <li>• 将文档面朝下放在有箭头的角落中。</li> </ul>

## 发送传真

### 使用控制面板

- 1 将原始文档放入 ADF 进纸匣中，或放在扫描仪玻璃上。
- 2 从控制面板，导览至：

 > 传真 >  > 输入需要的信息 > 

如果需要，请配置其他传真设置。

- 3 传真文档。

### 使用计算机

**注意：**确认通用传真驱动程序已经与打印机软件一起安装。如需更多信息，请参阅第 181 页上的[“安装打印机软件”](#)。



#### 对于 Windows 用户

- 1 从您尝试传真的文档，打开“打印”对话框。
- 2 选择打印机，然后单击属性、首选项、选项或设置。
- 3 单击传真 > 启用传真，然后输入收件人号码。  
如果需要，请配置其他传真设置。
- 4 传真文档。

## 对于 Macintosh 用户

- 1 打开文档后，选择**文件 > 打印**。
- 2 选择打印机，然后输入收件人号码。  
如果需要，请配置其他传真设置。
- 3 传真文档。

## 调度传真



- 1 将原始文档放入 ADF 进纸匣中，或放在扫描仪玻璃上。
- 2 从控制面板，导览至：  
 > **传真** >  > 输入传真号码 > **发送时间** > 
- 3 配置发送传真的日期和时间。  
如果需要，请配置其他传真设置。
- 4 传真文档。

## 创建传真目标快捷方式

**注意：**您可能需要管理权限才能创建快捷方式。

- 1 打开 **Web** 浏览器，然后在地址字段中键入打印机 IP 地址。  
**注意：**
  - 在主屏幕上查看打印机 IP 地址。IP 地址显示为用小数点分隔的四组数字，例如 123.123.123.123。
  - 如果您正在使用代理服务器，请临时禁用它以便正确加载网页。
- 2 单击**快捷方式 > 添加快捷方式**。
- 3 从“快捷方式类型”菜单，选择**传真**，然后配置设置。
- 4 应用更改。

## 更改传真分辨率

- 1 将原始文档放入 ADF 进纸匣中，或放在扫描仪玻璃上。
- 2 从控制面板，导览至：  
 > **传真** >  > 输入需要的信息 > 
- 3 调整分辨率设置。
- 4 传真文档。

## 调整传真浓度

1 将原始文档放入 ADF 进纸匣中，或放在扫描仪玻璃上。

2 从控制面板，导览至：

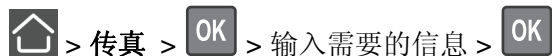

3 调整浓度设置。

4 发送传真作业。

## 查看传真日志

**注意：**您可能需要管理权限才能查看传真日志。

1 打开 Web 浏览器，然后在地址字段中键入打印机 IP 地址。

**注意：**

- 在打印机主屏幕上查看打印机 IP 地址。IP 地址显示为用小数点分隔的四组数字，例如 123.123.123.123。
- 如果您正在使用代理服务器，请临时禁用它以便正确加载网页。

2 单击**设置 > 报告 > 传真**。

3 单击**传真作业日志**或**传真呼叫日志**。

## 阻止垃圾传真

1 打开 Web 浏览器，然后在地址字段中键入打印机 IP 地址。

**注意：**

- 在打印机主屏幕上查看打印机 IP 地址。IP 地址显示为用小数点分隔的四组数字，例如 123.123.123.123。
- 如果您正在使用代理服务器，请临时禁用它以便正确加载网页。

2 单击**设置 > 传真 > 模拟传真设置 > 传真接收设置 > 管理控制**。

3 选择“阻止无名称传真”。

4 应用更改。

## 挂起传真

1 打开 Web 浏览器，然后在地址字段中键入打印机 IP 地址。

**注意：**

- 在打印机主屏幕上查看打印机 IP 地址。IP 地址显示为用小数点分隔的四组数字，例如 123.123.123.123。
- 如果您正在使用代理服务器，请临时禁用它以便正确加载网页。

2 单击**设置 > 传真 > 模拟传真设置 > 传真接收设置 > 挂起传真**。

**3** 选择模式。

**4** 应用更改。

## 转发传真

**1** 打开 Web 浏览器，然后在地址字段中键入打印机 IP 地址。

**注意：**

- 在打印机主屏幕上查看打印机 IP 地址。IP 地址显示为用小数点分隔的四组数字，例如 123.123.123.123。
- 如果您正在使用代理服务器，请临时禁用它以便正确加载网页。



**2** 单击 **设置 > 传真 > 模拟传真设置 > 传真接收设置 > 管理控制**。

**3** 在“传真转发”菜单中，选择“转发”。

**4** 应用更改。

## 扫描

### 使用自动文档传送器和扫描仪玻璃

自动文档传送器 (ADF)	扫描仪玻璃
 <ul style="list-style-type: none"><li>• ADF 用于多页或两面的文档。</li><li>• 面朝上加载原始文档。对于多页文档，请确认在加载之前对齐前边缘。</li><li>• 确认调整 ADF 导片以匹配加载的纸张宽度。</li></ul>	 <ul style="list-style-type: none"><li>• 扫描仪玻璃用于单页文档、书页、小物品（如明信片或照片）、透明胶片、照片纸或薄介质（如杂志剪报）。</li><li>• 将文档面朝下放在有箭头的角落中。</li></ul>

## 创建 FTP 快捷方式

**注意：**您可能需要管理权限才能创建快捷方式。

**1** 打开 Web 浏览器，然后在地址字段中键入打印机 IP 地址。

**注意：**

- 在打印机主屏幕上查看打印机 IP 地址。IP 地址显示为用小数点分隔的四组数字，例如 123.123.123.123。
- 如果您正在使用代理服务器，请临时禁用它以便正确加载网页。

**2** 单击快捷方式 > 添加快捷方式。

**3** 从“快捷方式类型”菜单，选择 FTP，然后配置设置。

**4** 应用更改。

## 使用快捷方式号码扫描到 FTP 服务器

**1** 将原始文档放入 ADF 进纸匣中，或放在扫描仪玻璃上。

**2** 从控制面板，按 #，然后使用键盘输入快捷方式号码。

**3** 扫描文档。

# 理解打印机菜单

## 菜单一览表

设备	<ul style="list-style-type: none"> <li>• <a href="#">首选项</a></li> <li>• <a href="#">远程操作面板</a></li> <li>• <a href="#">通知</a></li> <li>• <a href="#">电源管理</a></li> <li>• <a href="#">发送给 Lexmark 的信息</a></li> </ul>	<ul style="list-style-type: none"> <li>• <a href="#">还原出厂默认设置</a></li> <li>• <a href="#">维护</a></li> <li>• <a href="#">可见的主屏幕图标</a></li> <li>• <a href="#">关于本打印机</a></li> </ul>
打印	<ul style="list-style-type: none"> <li>• <a href="#">布局</a></li> <li>• <a href="#">设置</a></li> <li>• <a href="#">质量</a></li> <li>• <a href="#">作业统计</a></li> <li>• <a href="#">XPS</a></li> </ul>	<ul style="list-style-type: none"> <li>• <a href="#">PDF</a></li> <li>• <a href="#">PostScript</a></li> <li>• <a href="#">PCL</a></li> <li>• <a href="#">HTML</a></li> <li>• <a href="#">图像</a></li> </ul>
纸张	<ul style="list-style-type: none"> <li>• <a href="#">进纸匣配置</a></li> </ul>	<ul style="list-style-type: none"> <li>• <a href="#">介质配置</a></li> </ul>
复印	<a href="#">复印默认设置</a>	
传真	<ul style="list-style-type: none"> <li>• <a href="#">传真模式</a></li> </ul>	<ul style="list-style-type: none"> <li>• <a href="#">模拟传真设置</a></li> </ul>
电子邮件	<ul style="list-style-type: none"> <li>• <a href="#">电子邮件设置</a></li> <li>• <a href="#">电子邮件默认设置</a></li> </ul>	<ul style="list-style-type: none"> <li>• <a href="#">Web 链接设置</a></li> </ul>
FTP	<a href="#">FTP 默认设置</a>	
网络/端口	<ul style="list-style-type: none"> <li>• <a href="#">网络概述</a></li> <li>• <a href="#">无线</a></li> <li>• <a href="#">以太网</a></li> <li>• <a href="#">TCP/IP</a></li> <li>• <a href="#">SNMP</a></li> <li>• <a href="#">IPSec</a></li> <li>• <a href="#">802.1x</a></li> </ul>	<ul style="list-style-type: none"> <li>• <a href="#">LPD 配置</a></li> <li>• <a href="#">HTTP/FTP 设置</a></li> <li>• <a href="#">ThinPrint</a></li> <li>• <a href="#">USB</a></li> <li>• <a href="#">Google 云打印</a></li> <li>• <a href="#">Wi-Fi Direct</a></li> </ul>
安全	<ul style="list-style-type: none"> <li>• <a href="#">安全审核日志</a></li> <li>• <a href="#">登录限制</a></li> <li>• <a href="#">保密打印设置</a></li> </ul>	<ul style="list-style-type: none"> <li>• <a href="#">解决方案 LDAP 设置</a></li> <li>• <a href="#">移动服务管理</a></li> <li>• <a href="#">杂项</a></li> </ul>
报告	<ul style="list-style-type: none"> <li>• <a href="#">菜单设置页</a></li> <li>• <a href="#">设备</a></li> <li>• <a href="#">打印</a></li> </ul>	<ul style="list-style-type: none"> <li>• <a href="#">快捷方式</a></li> <li>• <a href="#">传真</a></li> <li>• <a href="#">网络</a></li> </ul>
<a href="#">帮助</a>	<ul style="list-style-type: none"> <li>• <a href="#">打印所有指南</a></li> <li>• <a href="#">连接指南</a></li> <li>• <a href="#">复印指南</a></li> <li>• <a href="#">电子邮件指南</a></li> <li>• <a href="#">传真指南</a></li> <li>• <a href="#">FTP 指南</a></li> </ul>	<ul style="list-style-type: none"> <li>• <a href="#">信息指南</a></li> <li>• <a href="#">介质指南</a></li> <li>• <a href="#">单色质量指南</a></li> <li>• <a href="#">移动指南</a></li> <li>• <a href="#">打印质量指南</a></li> <li>• <a href="#">耗材指南</a></li> </ul>
<a href="#">疑难解答</a>	<ul style="list-style-type: none"> <li>• <a href="#">打印质量测试页</a></li> </ul>	<ul style="list-style-type: none"> <li>• <a href="#">清洁扫描仪</a></li> </ul>



# 设备

## 首选项

菜单项	描述
显示语言 [语言列表]	设置出现在显示屏上的文本语言。 <b>注意：</b> 不是所有的语言都可用于所有的打印机型号。您可能需要为某些语言安装特殊的硬件。
国家/地区 [国家/地区列表]	确定配置打印机运行所在的国家/地区。
运行初始设置 否 是*	运行设置向导。
显示的信息 显示文本 1 显示文本 2 自定义文本 1 自定义文本 2	指定显示在主屏幕上的信息。 <b>注意：</b> “自定义文本 1”和“自定义文本 2”仅在某些打印机型号中出现。
日期和时间 配置 手动设置日期和时间 日期格式 时间格式 时区 网络时间协议 启用 NTP NTP 服务器 启用验证 密钥 ID 密码	配置打印机日期和时间。 <b>注意：</b> <ul style="list-style-type: none"> <li>“启用验证”仅在某些打印机型号中出现。</li> <li>当“启用验证”设置为 MD5 密钥时，会出现“密钥 ID”和“密码”。</li> </ul>
纸张尺寸 美制* 公制	指定纸张尺寸的度量单位。 <b>注意：</b> 在初始化设置向导中选定的国家或地区决定最初的纸张尺寸设置。
允许背景消除 开* 关	允许消除复印、传真、电子邮件、FTP 或扫描到 USB 作业中的图像背景。
一页平板扫描 开 关*	设置从扫描仪玻璃每次一页进行复印。
屏幕超时 10 - 300 (60*)	设置在显示屏显示主屏幕之前，或者打印机自动注销用户帐户之前的空闲时间（以秒为单位）。
<b>注意：</b> 值旁边的星号 (*) 表示出厂默认设置。	

## 远程操作面板

菜单项	描述
外部 VNC 连接 不允许* 允许	将外部“虚拟网络计算 (VNC)”客户端连接到远程控制面板。
验证类型 无* 标准验证	设置访问 VNC 客户端服务器时的验证类型。
VNC 密码	指定密码以连接到 VNC 客户端服务器。 <b>注意：</b> 此菜单项仅在“验证类型”被设置为“标准验证”时出现。
<b>注意：</b> 值旁边的星号 (*) 表示出厂默认设置。	

## 通知

菜单项	描述
ADF 已加载蜂鸣声 关 开*	当加载纸张到 ADF 中时，启用声音。
警报控制 关 一次* 连续	设置当打印机要求用户干预时发出警报声的次数。
耗材 显示耗材估算 显示估算* 不显示估算	显示耗材的估计状态。
耗材 显示估算 页数* 百分比	确定打印机用于估算耗材使用情况并在需要用户干预时触发自定义通知的单位。 <b>注意：</b> 此菜单项仅在“嵌入式 Web 服务器”中出现。
耗材 碳粉盒警报 关* 一次 连续	设置当碳粉不足时发出警报声的次数。
耗材 自定义耗材通知	配置当打印机需要用户干预时的通知设置。 <b>注意：</b> 此菜单项仅在“嵌入式 Web 服务器”中出现。
错误预防 卡纸协助 关 开*	设置打印机在清除被卡的页面后将空白页或部分打印的页面自动送入标准接纸架中。
<b>注意：</b> 值旁边的星号 (*) 表示出厂默认设置。	

菜单项	描述
<b>错误预防</b> 自动继续 禁用 5 - 255 (5*)	让打印机在清除某些维护条件后自动继续处理或打印作业。
<b>错误预防</b> 自动重启 自动重启 当空闲时重启 总是重启* 从不重启	设置打印机在出现错误时重新启动。
<b>错误预防</b> 自动重启 最多自动重启次数 1 - 20 (2*)	设置打印机可以执行的自动重启次数。
<b>错误预防</b> 自动重启 自动重启窗口 1 - 525600 (720*)	设置在打印机执行自动重启之前的秒数。
<b>错误预防</b> 自动重启 自动重启计数器	显示重启计数器的只读信息。
<b>错误预防</b> 显示纸张尺寸小于打印尺寸错误 开 自动清除*	设置打印机在出现纸张尺寸小于打印尺寸错误时显示消息。 <b>注意：</b> 纸张尺寸小于打印尺寸是指所加载纸张的尺寸。
<b>错误预防</b> 页面保护 关* 开	设置打印机在打印之前将整个页面处理到内存中。
<b>卡纸内容恢复</b> 卡纸恢复 关 开 自动*	设置打印机重新打印被卡的页面。
<b>卡纸内容恢复</b> 扫描仪卡纸恢复 作业级别 页面级别*	指定在解决卡纸之后如何重新启动扫描作业。
<b>注意：</b> 值旁边的星号 (*) 表示出厂默认设置。	

## 电源管理

菜单项	描述
<b>睡眠模式配置文件</b> 打印并关闭显示 允许打印并关闭显示* 打印时打开显示	允许打印并关闭显示屏。
<b>超时</b> 睡眠模式 1 - 120 分钟 (15*)	设置打印机在开始以“睡眠”模式运行之前的空闲时间。
<b>超时</b> 休眠超时 禁用 1 小时 2 小时 3 小时 6 小时 1 天 2 天 3 天* 1 周 2 周 1 个月	设置打印机在进入“休眠”模式之前的时间。
<b>超时</b> 连接时休眠超时 休眠 不休眠*	即使存在活动的以太网连接，也将打印机设置为“休眠”模式。
<b>Eco 模式</b> 关* 能源 能源/纸张 纸张	最小化能源、纸张或特殊介质的使用。 <b>注意：</b> 设置“Eco 模式”为“能源”或“纸张”可能会影响打印机性能，但不会影响打印质量。
<b>注意：</b> 值旁边的星号 (*) 表示出厂默认设置。	

## 发送给 Lexmark 的信息

菜单项	描述
<b>发送给 Lexmark 的信息</b> 保存 耗材和页面使用情况 (匿名) 设备性能 (匿名) 以上皆非*	将打印机使用情况和性能信息发送给 Lexmark。 <b>注意：</b> 信息发送时间仅当您在发送给 Lexmark 的信息中选择除以上皆非之外的任何设置时出现。
<b>信息发送时间</b> 开始时间 停止时间	
<b>注意：</b> 值旁边的星号 (*) 表示出厂默认设置。	

## 还原出厂默认设置

菜单项	描述
<b>还原设置</b> 还原所有设置 还原打印机设置 还原网络设置 还原传真设置	还原打印机出厂默认设置。

## 维护

### 配置菜单

菜单项	描述
<b>USB 配置</b> USB PnP 1* 2	更改打印机的 USB 驱动程序模式，以提高它与个人计算机的兼容性。
<b>USB 配置</b> USB 扫描到本地 开* 关	启用扫描到计算机。
<b>USB 配置</b> USB 速度 全速 自动*	设置 USB 端口全速运行并禁用其高速功能。
<b>进纸匣配置</b> 进纸匣连接 自动* 关	设置打印机连接具有相同纸张类型和纸张尺寸设置的进纸匣。
<b>进纸匣配置</b> 显示进纸匣插入消息 关 仅适用于未知尺寸* 始终	显示进纸匣插入消息。
<b>进纸匣配置</b> A5 加载 短边* 长边	指定加载 A5 纸张尺寸时的页面方向。
<b>注意：</b> 值旁边的星号 (*) 表示出厂默认设置。	

菜单项	描述
<b>进纸匣配置</b> 纸张提示 自动* 多功能进纸器 手动纸张 信封提示 自动* 多功能进纸器 手动信封	设置用户在出现加载纸张或信封的提示时装填的纸张来源。 <b>注意：</b> 要使“多功能进纸器”出现，请从“纸张”菜单将“配置多功能进纸器”设置为“盒子”。
<b>进纸匣配置</b> 提示的操作 提示用户* 继续 使用当前设置	设置打印机解决纸张或信封相关的更改提示。
<b>报告</b> 菜单设置页 事件日志 事件日志摘要 运行状况检查统计	打印有关打印机菜单设置、状态和事件日志的报告。
<b>耗材使用情况和计数器</b> 清除耗材使用情况历史 重置黑色碳粉盒计数器 重置黑色成像部件计数器 重置维护计数器	重置耗材页计数器或查看打印总页数。
<b>打印机仿真</b> PPDS 仿真 关* 开	设置打印机来使用 PPDS 数据流。
<b>传真配置</b> 传真低功率支持 禁用睡眠 允许睡眠 自动*	指定当处于传真模式时的打印机电源设置。
<b>打印配置</b> 字体锐化 0 - 150(24*)	设置文本的磅值，低于该值的在打印字体数据时使用高频屏幕。
<b>打印配置</b> 打印密度 1 - 5 (3*) 复印密度 1 - 5 (3*)	当打印或复印文档时调整碳粉密度。
<b>注意：</b> 值旁边的星号 (*) 表示出厂默认设置。	

菜单项	描述
<b>设备操作</b> 静音模式 开 关*	设置打印机减少打印时产生的噪音。 <b>注意：</b> 此设置会降低打印机的整体性能。
<b>设备操作</b> 面板菜单 启用* 禁用	设置打印机来显示控制面板菜单。
<b>设备操作</b> 安全模式 关* 开	将打印机设置为以特殊模式运行，在这种模式下，尽管存在已知问题，但是打印机仍尝试继续提供尽可能多的功能。
<b>设备操作</b> 最低复印内存 20MB* 30MB 50MB 80MB 100MB	设置存储复印作业的内存分配。 <b>注意：</b> 这些值仅在已安装的 DRAM 数量至少是该值的两倍时出现。
<b>设备操作</b> 清除自定义状态	清除所有自定义消息。
<b>设备操作</b> 清除所有远程安装的消息	删除在远程安装期间创建的所有日志。
<b>设备操作</b> 自动显示错误屏幕 开* 关	设置打印机在保持不活动之后在主屏幕上自动显示现有的打印机相关消息。
<b>设备操作</b> 快速复印路径 开 关*	设置打印机在发送快速复印作业时使用“复印”菜单下面的“方向”设置。
<b>扫描仪配置</b> 扫描仪手动对准 打印快速测试 前部 ADF 对准 平板对准	将扫描区域与纸张位置对齐。
<b>扫描仪配置</b> 边缘消除 ADF 边缘消除 0 - 6 (3*) 平板边缘消除 0 - 6 (3*)	设置扫描图像周围将被清除的边框大小。
<b>注意：</b> 值旁边的星号 (*) 表示出厂默认设置。	

菜单项	描述
<b>扫描仪配置</b> 禁用扫描仪 启用* 禁用 ADF 禁用	如果扫描仪工作不正常则禁用它。
<b>扫描仪配置</b> Tiff 字节顺序 CPU 字节顺序* 低位优先 高位优先	确定 TIFF 格式扫描输出的字节顺序。
<b>扫描仪配置</b> 精确的 Tiff 每条带行数 开* 关	设置 TIFF 格式扫描输出的 RowsPerStrip 标签值。
<b>注意：</b> 值旁边的星号 (*) 表示出厂默认设置。	

## 停机清除

菜单项	描述
<b>清除打印机内存</b> 打印机内存上次清除 清除非易失性内存上的所有信息 清除所有打印机和网络设置 清除所有快捷方式和快捷方式设置	清除保存在打印机硬盘中的所有设置和应用程序。

## 可见的主屏幕图标

菜单	描述
复印 电子邮件 传真 更改语言 书签 挂起作业 FTP	指定在主屏幕上显示哪些图标。

## 关于本打印机

菜单项	描述
<b>资产标签</b>	显示打印机的序列号。
<b>打印机的位置</b>	确定打印机位置。最大长度为 63 个字符。
<b>联系人</b>	个性化打印机名称。最大长度为 63 个字符。



# 打印

## 布局

菜单项	描述
<b>面数</b> 1 面* 2 面	指定在纸张的一个面还是两个面上打印。
<b>翻转样式</b> 长边* 短边	确定当执行双面打印时装订纸张的哪一面（长边或短边）。 <b>注意：</b> 根据选择的选项，打印机自动偏移每一个页面的打印信息以正确装订作业。
<b>空白页</b> 打印 不打印*	打印包括在打印作业中的空白页。
<b>逐份打印</b> 关[1,1,1,2,2,2]* 开[1,2,1,2,1,2]	尤其在打印作业的多份副本时，保持打印作业的页面按顺序堆放。
<b>分隔页</b> 无* 份数之间 作业之间 页面之间	当打印时插入空白的分隔页。
<b>分隔页纸张来源</b> 进纸匣 [x] (1*) 多功能进纸器	指定分隔页的纸张来源。 <b>注意：</b> 多功能进纸器仅在某些打印机型号中可用。
<b>每面页数</b> 关* 每面 2 页 每面 3 页 每面 4 页 每面 6 页 每面 9 页 每面 12 页 每面 16 页	在一张纸的一个面上打印多个页面图像。
<b>每面页数顺序</b> 水平* 水平反转 垂直 垂直反转	指定在使用“每面页数”时，多个页面图像的位置。 <b>注意：</b> 位置根据页面图像的数量以及它们的页面方向而定。
<b>每面页数方向</b> 自动* 横向 纵向	指定在使用“每面页数”时多页文档的方向。

**注意：** 值旁边的星号 (\*) 表示出厂默认设置。

菜单项	描述
每面页数边框 无* 实线	当使用“每面页数”时，在每个页面图像的周围打印一个边框。
份数 1 - 9999 (1*)	指定每一个打印作业的份数。
打印区域 正常* 调整到页面 整页	设置一张纸上的可打印区域。

**注意：** 值旁边的星号 (\*) 表示出厂默认设置。

## 设置

菜单项	描述
打印机语言 PCL 仿真* PS 仿真	设置打印机语言。 <b>注意：</b> 设置默认的打印机语言不会阻止软件程序发送使用其他打印机语言的打印作业。
资源保存 关* 开	设置打印机在接收所需内存比可用内存多的作业时处理临时的下载资源。 <b>注意：</b> <ul style="list-style-type: none"> <li>“关”设置打印机只保留下载资源到内存被需要时为止。删除下载资源以处理打印作业。</li> <li>当设置为“开”并且打印机内存用完时，显示屏上会出现<b>内存已满 [38]</b>，但不会删除下载资源。</li> </ul>
全部打印顺序 按字母顺序* 先打印最旧作业 先打印最新作业	指定当选择“全部打印”时，挂起和保密作业的打印顺序。

**注意：** 值旁边的星号 (\*) 表示出厂默认设置。

## 质量

菜单项	描述
打印分辨率 600 dpi* 1200 图像质量 2400 图像质量 1200 dpi 300 dpi	设置打印输出上文本和图像的分辨率。 <b>注意：</b> 分辨率以每英寸点数或图像质量确定。

**注意：** 值旁边的星号 (\*) 表示出厂默认设置。

菜单项	描述
<b>像素增强</b> 关* 字体 水平 垂直 两个方向	为了清晰起见，可以启用更多像素在集群中打印，以增强文本或图像。
<b>碳粉浓度</b> 1 - 10 (8*)	确定文本图像的颜色深浅。
<b>半色调</b> 正常* 细节	增强打印输出以具有更清晰边缘的更光滑线条。
<b>明亮度</b> -6 至 6 (0*)	调整打印输出的明亮度。
<b>对比度</b> 0 至 5 (0*)	调整打印输出的对比度。
<b>灰度修正</b> 关 自动*	调整应用于图像的对比度增强。
<b>注意：</b> 值旁边的星号 (*) 表示出厂默认设置。	

## 作业统计

**注意：** 此菜单仅在打印机硬盘已安装时出现。

菜单项	描述
<b>作业统计</b> 关* 开	设置打印机创建它所接收的打印作业的日志。
<b>统计日志频率</b> 每天 每周 每月*	指定打印机创建日志文件的频率。
<b>频率结束时的日志操作</b> 无* 电邮当前日志 电邮并删除当前日志 发布当前日志 发布并删除当前日志	指定当频率阈值到期时打印机如何响应。 <b>注意：</b> 在“统计日志频率”中定义的值决定此操作何时被触发。
<b>日志接近满水平</b> 关* 开	在打印机执行“接近满时的日志操作”之前，指定日志文件的最大大小。
<b>注意：</b> 值旁边的星号 (*) 表示出厂默认设置。	

菜单项	描述
<b>接近满时的日志操作</b> 无* 电邮当前日志 电邮并删除当前日志 电邮并删除最旧的日志 发布当前日志 发布并删除当前日志 发布并删除最旧的日志 删除当前日志 删除最旧的日志 删除除当前外的所有日志 删除所有日志	指定当硬盘即将满时打印机如何响应。 <b>注意：</b> 在“日志接近满水平”中定义的值决定此操作何时被触发。
<b>已满时的日志操作</b> 无* 电邮并删除当前日志 电邮并删除最旧的日志 发布并删除当前日志 发布并删除最旧的日志 删除当前日志 删除最旧的日志 删除除当前外的所有日志 删除所有日志	指定当磁盘使用达到最大限量 (100MB) 时，打印机如何响应。
<b>发布日志的 URL</b>	指定打印机发布作业统计日志的位置。
<b>发送日志的电子邮件地址</b>	指定打印机向其发送作业统计日志的电子邮件地址。
<b>日志文件前缀</b>	指定日志文件名的前缀。 <b>注意：</b> 在 TCP/IP 菜单中定义的当前主机名被用作为默认的日志文件前缀。
<b>注意：</b> 值旁边的星号 (*) 表示出厂默认设置。	

## XPS

菜单项	描述
<b>打印错误页</b> 关* 开	打印包含有关错误（包括 XML 标记错误）的信息的测试页。
<b>最小行宽</b> 1 - 30 (2*)	设置以 1200 dpi 打印的任何作业的最小笔划宽度。
<b>注意：</b> 值旁边的星号 (*) 表示出厂默认设置。	

## PDF

菜单项	描述
缩放以适合 关* 开	缩放页面内容以适合选定的纸张尺寸。
注释 不打印* 打印	指定是否打印 PDF 中的注释。
<b>注意：</b> 值旁边的星号 (*) 表示出厂默认设置。	

## PostScript

菜单项	描述
打印 PS 错误 开 关*	打印包含 PostScript 错误的测试页。
最小行宽 1 - 30 (2*)	设置以 1200 dpi 打印的任何作业的最小笔划宽度。
锁定 PS 启动模式 开 关*	禁用 SysStart 文件。
字体优先级 常驻* 闪存/硬盘	建立字体搜索的顺序。 <b>注意：</b> <ul style="list-style-type: none"> <li>“常驻”设置打印机在搜索闪存之前先在其内存中搜索请求的字体。</li> <li>“闪存/硬盘”设置打印机在搜索打印机内存之前先在闪存中搜索请求的字体。</li> <li>此菜单项仅在闪存已安装时出现。</li> </ul>
等待超时 禁用 15 - 65535 (40*)	设置打印机在取消打印作业之前等待更多数据。
<b>注意：</b> 值旁边的星号 (*) 表示出厂默认设置。	

## PCL

菜单项	描述
字体来源 常驻* 全部	选择包含默认字体选择的来源。
字体名称 [可用字体列表]	从指定的字体来源选择字体。
<b>注意：</b> 值旁边的星号 (*) 表示出厂默认设置。	

菜单项	描述
符号集 [可用符号集列表]	指定用于每一个字体名称的符号集。 <b>注意：</b> 符号集是字母和数字字符、标点符号以及特殊符号的集合。符号集支持不同的语言或特定程序，例如用于科学文本的数学符号。
水平字距 0.08 - 100 (10*)	指定可缩放单一宽度字体的水平字距。 <b>注意：</b> “水平字距”是指在一个水平英寸的排版中固定空间字符的个数。
方向 纵向* 横向	指定文本和图形在页面上的打印方向。
每页行数 1 - 255	指定通过 PCL® 数据流打印的每一页的文本行数。 <b>注意：</b> <ul style="list-style-type: none"> <li>此菜单项激活立式擒纵机构，导致在页面的默认边距之间打印选定的请求行数。</li> <li>60 是美国的出厂默认设置。64 是国际通用的出厂默认设置。</li> </ul>
PCL5 最小行宽 1 - 30 (2*)	设置初始最小笔划宽度。 <b>注意：</b>
PCLXL 最小行宽 1 - 30 (2*)	<ul style="list-style-type: none"> <li>以 1200 dpi 打印的作业直接使用该值。</li> <li>以 4800CQ 打印的作业使用一半的值。</li> </ul>
A4 宽度 198 毫米* 203 毫米	设置 A4 尺寸纸张上的逻辑页面宽度。 <b>注意：</b> 逻辑页面是打印数据的物理页面上的空间。
换行后自动回车 开 关*	设置打印机在换行控制命令之后执行回车。 <b>注意：</b> 回车是一种机制，命令打印机将光标的位置移动到同一行上的第一个位置。
回车后自动换行 开 关*	设置打印机在回车控制命令之后执行换行。
重编进纸匣号码 分配多功能进纸器 关* 无 0 - 201 分配进纸匣 [x] 关* 无 0 - 201 分配手动纸张 关* 无 0 - 201 分配手动信封 关* 无 0 - 201	配置打印机与将不同来源分配用于纸张来源的打印驱动程序或应用程序一起工作。
<b>注意：</b> 值旁边的星号 (*) 表示出厂默认设置。	

菜单项	描述
<b>重编进纸匣号码</b> 查看出厂默认设置	显示为每一个纸张来源分配的出厂默认设置。
<b>重编进纸匣号码</b> 还原默认设置	使所有进纸匣分配返回到出厂默认值。
<b>打印超时</b> 禁用 1 - 255 (90*)	设置打印机在它空闲指定的时间（以秒为单位）之后结束打印作业。
<b>注意：</b> 值旁边的星号 (*) 表示出厂默认设置。	

## HTML

菜单项	描述
<b>字体名称</b> [字体列表] (Times*)	设置用于 HTML 文档的字体。
<b>字体大小</b> 1 - 255 (12*)	设置用于 HTML 文档的字体大小。
<b>缩放比例</b> 1 - 400% (100*)	缩放 HTML 文档。
<b>方向</b> 纵向* 横向	设置 HTML 文档的页面方向。
<b>页边距尺寸</b> 8 - 255 毫米 (19*)	为 HTML 文档设置页边距。
<b>背景</b> 不打印 打印*	打印 HTML 文档的背景信息或图形。
<b>注意：</b> 值旁边的星号 (*) 表示出厂默认设置。	

## 图像

菜单项	描述
<b>自动适合</b> 关 开*	为图像选择最佳的可用纸张尺寸和方向设置。 <b>注意：</b> 当设置为“开”时，此菜单项会覆盖图像的缩放和方向设置。
<b>反转</b> 关* 开	反转黑白单色图像。 <b>注意：</b> 此菜单项不适用于 GIF 或 JPEG 图像格式。
<b>注意：</b> 值旁边的星号 (*) 表示出厂默认设置。	

菜单项	描述
<b>缩放</b> 最适合* 左上角定位 中心定位 适合高度/宽度 适合高度 适合宽度	调整图像以适合可打印区域。 <b>注意：</b> 当“自动适合”设置为“开”时，“缩放”被自动设置为“最适合”。
<b>方向</b> 纵向* 横向 纵向反转 横向反转	指定文本和图形在页面上的打印方向。
<b>注意：</b> 值旁边的星号 (*) 表示出厂默认设置。	

## 纸张

### 进纸匣配置

菜单项	描述
<b>默认纸张来源</b> 进纸匣 [X] (1*) 多功能进纸器 手动纸张 手动信封	设置所有打印作业的纸张来源。 <b>注意：</b> “多功能进纸器”仅在“配置多功能进纸器”设置为“盒子”时出现。
<b>纸张尺寸/类型</b> 进纸匣 [X] 多功能进纸器 手动纸张 手动信封	指定在每个纸张来源中加载的纸张尺寸或纸张类型。
<b>替换尺寸</b> 关 Statement/A5 Letter/A4 所有列出的尺寸*	如果在任何纸张来源中没有加载请求的尺寸，将打印机设置为替换指定的纸张尺寸。 <b>注意：</b> <ul style="list-style-type: none"> <li>“关”提示用户加载所需的纸张尺寸。</li> <li>Statement/A5 在加载 Statement 尺寸纸张时将 A5 尺寸的文档打印在 Statement 纸张上，而在加载 A5 时将 Statement 尺寸的作业打印在 A5 尺寸的纸张上。</li> <li>Letter/A4 在加载 Letter 尺寸纸张时将 A4 尺寸的文档打印在 Letter 纸张上，而在加载 A4 时将 Letter 尺寸的作业打印在 A4 尺寸的纸张上。</li> <li>“所有列出的尺寸”替换 Letter/A4。</li> </ul>
<b>注意：</b> 值旁边的星号 (*) 表示出厂默认设置。	



菜单项	描述
<b>配置多功能进纸器</b> 盒子* 手动 首选	设置打印机何时拾取多功能进纸器中加载的纸张。 <b>注意：</b> <ul style="list-style-type: none"> <li>当设置为“盒子”时，打印机会像进纸匣一样处理多功能进纸器。</li> <li>当设置为“手动”时，打印机会像手动进纸器一样处理多功能进纸器。</li> <li>当设置为“首选”时，不管所需的纸张来源或纸张尺寸是什么，打印机都会从多功能进纸器拾取纸张，直到它变为空。</li> </ul>
<b>注意：</b> 值旁边的星号 (*) 表示出厂默认设置。	

## 介质配置

### Universal 设置

菜单项	描述
<b>度量单位</b> 英寸 毫米	指定 Universal 纸张的度量单位。 <b>注意：</b> “英寸”是美国的出厂默认设置。“毫米”是国际通用的出厂默认设置。
<b>纵向宽度</b> 3 - 14.17 英寸 (8.50*) 76 - 359.91 毫米 (216*)	设置 Universal 纸张的纵向宽度。
<b>纵向高度</b> 3 - 14.17 英寸 (14*) 76 - 359.91 毫米 (356*)	设置 Universal 纸张的纵向高度。
<b>进纸方向</b> 短边* 长边	设置打印机从短边或长边方向拾取纸张。 <b>注意：</b> “长边”仅在最长边小于支持的最大宽度时出现。
<b>注意：</b> 值旁边的星号 (*) 表示出厂默认设置。	

## 自定义扫描尺寸

菜单项	描述
<b>自定义扫描尺寸 [x]</b>	分配扫描尺寸名称并配置扫描设置。
扫描尺寸名称	
宽度	
1 - 8.50 英寸 (8.50*)	
25 - 216 毫米 (216*)	
高度	
1 - 14 英寸 (14*)	
25 - 356 毫米 (297*)	
方向	
纵向*	
横向	
每面两次扫描	
关*	
开	

## 介质类型

菜单项	描述
普通纸张	指定被加载的纸张的纹理和重量。
卡片纸	请从下列选项中选择：
透明	纸张纹理
再生纸	平滑
标签	正常*
铜版纸	粗糙
信封	纸张重量
粗糙信封	轻
信签	正常*
预印纸	重
彩色纸	
轻磅纸张	
重磅纸张	
粗糙/棉纸	
自定义类型 [x]	

**注意：** 值旁边的星号 (\*) 表示出厂默认设置。

# 复印

## 复印默认设置

菜单项	描述
<b>内容类型</b> 文本 文本/照片* 照片 图形	基于原始文档的内容改善输出效果。
<b>内容来源</b> 黑白激光 彩色激光* 喷墨 照片/底片 杂志 报纸 印刷品 其他	基于原始文档的来源改善输出效果。
<b>面数</b> 1 面到 1 面* 1 面到 2 面	指定基于原始文档的扫描行为。
<b>分隔页</b> 无* 份数之间 作业之间 页面之间	指定打印时是否插入空白的分隔页。
<b>分隔页纸张来源</b> 进纸匣 [x] (1*) 多功能进纸器	指定分隔页的纸张来源。
<b>每面页数</b> 关* 2 个纵向页面 4 个纵向页面 2 个横向页面 4 个横向页面	指定打印在一张纸的一个面上的页面图像数。
<b>打印页面边框</b> 开 关*	当在一个页面上打印多页时，在每个图像的周围放置一个边框。
<b>逐份打印</b> 关[1,1,1,2,2,2] 开[1,2,1,2,1,2]*	按顺序打印多份副本。
<b>注意：</b> 值旁边的星号 (*) 表示出厂默认设置。	

菜单项	描述
“复印来源” 尺寸 [纸张尺寸列表]	设置原始文档的纸张尺寸。 <b>注意：</b> <ul style="list-style-type: none"> <li>• <b>Letter</b> 是美国的出厂默认设置。<b>A4</b> 是国际通用的出厂默认设置。</li> <li>• 此菜单项可能根据您的打印机型号而有所不同。</li> </ul>
“复印到” 纸张来源 进纸匣 [x] (1*) 多功能进纸器 自动尺寸匹配	指定复印作业的纸张来源。
浓度 1 - 9 (5*)	调整扫描图像的浓度。
份数 1 - 9999 (1*)	指定份数。
背景画面 密件 副本 草稿 急件 自定义 关*	指定打印在复印作业每一页上的背景画面文本。
自定义背景画面	键入自定义背景画面文本。
<b>注意：</b> 值旁边的星号 (*) 表示出厂默认设置。	

## 高级图像

菜单项	描述
颜色滤除 无* 红色 绿色 蓝色	指定在扫描期间停止使用哪种颜色，并调整该颜色的滤除设置。
默认红色阈值 0 - 255 (128*)	
默认绿色阈值 0 - 255 (128*)	
默认蓝色阈值 0 - 255 (128*)	
<b>注意：</b> 值旁边的星号 (*) 表示出厂默认设置。	

菜单项	描述
<b>对比度</b> 最适合内容* 0 1 2 3 4 5	指定输出的对比度。
<b>背景消除</b> 背景检测 基于内容 固定 级别 -4 至 4 (0*)	调整可在扫描图像上看到的背景数量。
<b>自动居中</b> 关* 开	在页面中心对齐内容。
<b>镜像图像</b> 关* 开	创建原始文档的镜像图像。
<b>反白图像</b> 关* 开	创建原始文档的反白图像。
<b>阴影细节</b> -4 至 4 (0*)	调整可在扫描图像上看到的阴影细节数量。
<b>边对边扫描</b> 关* 开	允许原始文档的边对边扫描。
<b>清晰度</b> 1 - 5 (3*)	调整扫描图像的清晰度。
<b>注意：</b> 值旁边的星号 (*) 表示出厂默认设置。	

### 管理控制

菜单项	描述
<b>透明胶片分隔页</b> 关 开*	在透明胶片之间插入一张空白页。
<b>允许优先副本</b> 开* 关	中断打印作业来复印一页或一个文档。
<b>注意：</b> 值旁边的星号 (*) 表示出厂默认设置。	

# 传真

## 传真模式

菜单项	描述
<b>传真模式</b> 模拟* 传真服务器 禁用	选择传真模式。

**注意：** 值旁边的星号 (\*) 表示出厂默认设置。

## 模拟传真设置

### 常规传真设置

菜单项	描述
<b>传真名称</b>	确定您的传真机。
<b>传真号码</b>	确定您的传真号码。
<b>传真 ID</b> 传真名称 传真号码*	通知传真收件人您的传真名称或传真号码。
<b>启用手动传真</b> 关* 开	设置打印机手动发送传真。 <b>注意：</b> <ul style="list-style-type: none"> <li>此菜单项在“传真传输”被设置为 T.38 或 G711 时不出现。</li> <li>此菜单项需要分线器和电话听筒。</li> <li>使用普通电话线路来应答传入的传真作业并拨打传真号码。</li> <li>要直接进入“手动传真”功能，请触摸键盘上的 <b>#</b> 和 <b>0</b>。</li> </ul>
<b>内存使用</b> 全部接收 大部分接收 相等* 大部分发送 全部发送	设置分配给传真的内部打印机内存数量。 <b>注意：</b> 此菜单项可防止出现内存缓冲区状况和传真失败。
<b>取消传真</b> 允许* 不允许	在发送之前取消外发的传真，或者在完成打印之前取消传入传真。
<b>来电显示</b> 关 开* 交互	显示传真发送人的电话号码。

**注意：** 值旁边的星号 (\*) 表示出厂默认设置。

菜单项	描述
<b>传真号码屏蔽</b> 关* 从左起 从右起	指定屏蔽外发传真号码的格式。
<b>需屏蔽数字</b> 0 - 58 (0*)	指定在外发传真号码中要屏蔽的数字个数。
<b>启用线路连接检测</b> 关 开*	确定电话线路是否已连接到打印机。 <b>注意：</b> <ul style="list-style-type: none"> <li>当打开打印机电源时和每次呼叫之前进行检测。</li> <li>此菜单项在“传真传输”被设置为 <b>T.38</b> 时不出现。</li> </ul>
<b>启用线路在错误插孔中检测</b> 关* 开	确定电话线路是否已连接到打印机上的正确端口。 <b>注意：</b> <ul style="list-style-type: none"> <li>当打开打印机电源时和每次呼叫之前进行检测。</li> <li>此菜单项在“传真传输”被设置为 <b>T.38</b> 时不出现。</li> </ul>
<b>启用分机使用中支持</b> 关 开*	确定电话线路是否被另一个设备使用，如同一线路上的另一部电话。 <b>注意：</b> <ul style="list-style-type: none"> <li>在打开打印机电源后，此菜单项受到持续监控。</li> <li>此菜单项在“传真传输”被设置为 <b>T.38</b> 时不出现。</li> </ul>
<b>优化传真兼容性</b>	配置打印机传真功能以优化与其他传真机的兼容性。
<b>注意：</b> 值旁边的星号 (*) 表示出厂默认设置。	

## 传真发送设置

菜单项	描述
<b>分辨率</b> 标准* 精细 超精细 极精细	设置扫描图像的分辨率。 <b>注意：</b> 较高的分辨率会增加传真传输时间并需要更多内存。
<b>原始尺寸</b> [纸张尺寸列表]	指定原始文档的尺寸。 <b>注意：</b> “混合尺寸”是美国的出厂默认设置。 <b>A4</b> 是国际通用的出厂默认设置。
<b>方向</b> 纵向* 横向	指定原始文档的方向。
<b>面数</b> 关* 长边 短边	指定在扫描双面文档时的文本和图形的页面方向。
<b>注意：</b> 值旁边的星号 (*) 表示出厂默认设置。	

菜单项	描述
<b>内容类型</b> 文本* 文本/照片 照片 图形	基于原始文档的内容改善输出效果。
<b>内容来源</b> 黑白激光 彩色激光* 喷墨 照片/底片 杂志 报纸 印刷品 其他	基于原始文档的来源改善输出效果。
<b>浓度</b> 1 - 9 (5*)	调整扫描图像的浓度。
<b>在 PABX 后面</b> 开 关*	设置打印机拨打传真号码，而无需等待识别拨号音。 <b>注意：</b> 专用自动交换分机 (PABX) 是一种电话网络，允许单个接入号码向外部呼叫者提供多条线路。
<b>拨号模式</b> 语音* 脉冲	指定发来或外发传真的拨号模式。
<b>注意：</b> 值旁边的星号 (*) 表示出厂默认设置。	

## 高级图像

菜单项	描述
<b>颜色滤除</b> 无* 红色 绿色 蓝色  <b>默认红色阈值</b> 0 - 255 (128*)  <b>默认绿色阈值</b> 0 - 255 (128*)  <b>默认蓝色阈值</b> 0 - 255 (128*)	指定在扫描期间停止使用哪种颜色，并调整该颜色的滤除设置。
<b>注意：</b> 值旁边的星号 (*) 表示出厂默认设置。	



菜单项	描述
<b>对比度</b> 最适合内容* 0 1 2 3 4 5	设置输出的对比度。
<b>背景消除</b> 背景检测 基于内容* 固定 级别 -4 至 4 (0*)	调整可在扫描图像上看到的背景数量。 <b>注意：</b> 如果您要移除原始文档的背景颜色，请将“背景检测”设置为“基于内容”。如果您要移除照片的图像噪音，请将“背景检测”设置为“固定”。
<b>镜像图像</b> 开 关*	创建原始文档的镜像图像。
<b>反白图像</b> 开 关*	创建原始文档的反白图像。
<b>阴影细节</b> -4 至 4 (0*)	调整可在扫描图像上看到的阴影细节数量。
<b>边对边扫描</b> 开 关*	允许原始文档的边对边扫描。
<b>清晰度</b> 1 - 5 (3*)	调整扫描图像的清晰度。
<b>温度</b> -4 至 4 (0*)	指定是否生成更冷色或更暖色的输出。
<b>注意：</b> 值旁边的星号 (*) 表示出厂默认设置。	

### 管理控制

菜单项	描述
<b>自动重拨</b> 0 - 9 (5*)	基于接收方传真机的活动级别调整重拨次数。
<b>重拨频率</b> 1 - 200 分钟 (3*)	增加重拨尝试之间的时间，以增加成功发送传真的机会。
<b>启用 ECM</b> 开* 关	激活传真作业的错误修正模式 (ECM)。 <b>注意：</b> ECM 检测并修正传真传输过程中由电话线路噪声和信号强度差引起的错误。
<b>注意：</b> 值旁边的星号 (*) 表示出厂默认设置。	

菜单项	描述
启用传真扫描 开* 关	传真在打印机上扫描的文档。
驱动程序到传真 开* 关	允许打印驱动程序发送传真。
允许另存为快捷方式 开* 关	将传真号码作为快捷方式保存到打印机中。
最高速度 33600* 14400 9600 4800 2400	设置发送传真的最高速度。
启用彩色传真扫描 默认为关* 默认为开 从不使用 总是使用	启用传真的彩色扫描。
将彩色传真自动转换为单色传真 开* 关	将所有外发的彩色传真转换为黑白色。
确认传真号码 关* 开	要求用户确认传真号码。
拨号前缀	设置拨号前缀。
<b>注意：</b> 值旁边的星号 (*) 表示出厂默认设置。	

## 传真接收设置

菜单项	描述
应答振铃 1 - 25 (3*)	设置传入传真的振铃次数。
自动缩小 关 开*	缩放传入传真以适合页面。
纸张来源 进纸匣 [x] 多功能进纸器 自动*	设置用于打印传入传真的纸张来源。 <b>注意：</b> 多功能进纸器 只有在安装了一个 650 页双层进纸匣选件时才会出现。
<b>注意：</b> 值旁边的星号 (*) 表示出厂默认设置。	

菜单项	描述
面数 关* 开	在纸张的两个面上打印。
分隔页 无* 作业之前 作业之后	指定打印时是否插入空白的分隔页。
分隔页纸张来源 进纸匣 [X] (1*) 多功能进纸器	指定分隔页的纸张来源。 <b>注意：</b> 多功能进纸器 只有在安装了一个 650 页双层进纸匣选件时才会出现。
接纸架 标准接纸架	指定用于接收到的传真的接纸架。
传真页脚 开 关*	在接收到的传真的每一页底部打印传输信息。
传真页脚时间戳 接收* 打印	在接收到的传真的每一页底部打印时间戳。
<b>注意：</b> 值旁边的星号 (*) 表示出厂默认设置。	

### 管理控制

菜单项	描述
启用传真接收 关 开*	设置打印机接收传真。
启用彩色传真接收 关 开*	设置打印机接收彩色传真。
启用来电显示 关 开*	显示发送传入传真的号码。
阻止无名称传真 关* 开	阻止从没有指定工作站 ID 或传真 ID 的设备发送的传入传真。
应答开 所有振铃* 仅一次振铃 仅两次振铃 仅三次振铃 仅一次或两次振铃 仅一次或三次振铃 仅两次或三次振铃	设置传入传真的特色振铃模式。
<b>注意：</b> 值旁边的星号 (*) 表示出厂默认设置。	

菜单项	描述
自动应答 关 开*	设置打印机自动接收传真。
手动应答代码 0 - 9 (9*)	在电话数字键盘上手动输入一个代码以开始接收传真。 <b>注意：</b> <ul style="list-style-type: none"> <li>• 此菜单项仅在打印机与电话共享一条线路时出现。</li> <li>• 此菜单项仅在您设置打印机手动接收传真时出现。</li> </ul>
传真转发 打印* 打印并转发 转发	指定如何转发收到的传真。
转发到 目标 [x] 类型 快捷方式号码	指定转发收到传真的目标。
确认电子邮件	当传真转发成功时发送确认电子邮件。 <b>注意：</b> 仅当转发到 <b>FTP</b> 或网络共享目标时才发送电子邮件。
最高速度 33600* 14400 9600 4800 2400	设置传输传真的最高速度。
<b>注意：</b> 值旁边的星号 (*) 表示出厂默认设置。	

## 传真封面页

菜单项	描述
<b>传真封面页</b> 默认为关* 默认为开 从不使用 总是使用	配置传真封面页的设置。
<b>包括收件人字段</b> 关* 开	
<b>包括发件人字段</b> 关* 开	
<b>发件人</b>	
<b>包括消息字段</b> 关* 开	
<b>消息:</b>	
<b>包括徽标</b> 关* 开	
<b>包括页脚 [x]</b> 关* 开	
<b>页脚 [x]</b>	
<b>注意:</b> 值旁边的星号 (*) 表示出厂默认设置。	

## 传真日志设置

菜单项	描述
<b>传输日志频率</b> 始终* 从不 仅出错时	指定打印机创建传输日志的频率。
<b>传输日志操作</b> 打印 关 开* 电子邮件 关* 开	打印或电邮成功的传真传输或传输错误的日志。
<b>注意:</b> 值旁边的星号 (*) 表示出厂默认设置。	

菜单项	描述
<b>接收错误日志</b> 从不打印* 出错时打印	打印传真接收失败的日志。
<b>自动打印日志</b> 开* 关	打印所有传真活动。
<b>日志纸张来源</b> 进纸匣 [x] (1*) 多功能进纸器	指定用于打印日志的纸张来源。
<b>日志显示</b> 远程传真名称* 已拨号码	通过远程传真名称或传真号码确定发件人。
<b>启用作业日志</b> 开* 关	查看所有传真作业的摘要。
<b>启用呼叫日志</b> 开* 关	查看传真拨号历史的摘要。
<b>日志接纸架</b> 标准接纸架* 接纸架 [x]	指定用于打印日志的接纸架。
<b>注意：</b> 值旁边的星号 (*) 表示出厂默认设置。	

## 扬声器设置

菜单项	描述
<b>扬声器模式</b> 始终为关 始终为开 在连接前为开*	设置传真扬声器模式。
<b>扬声器音量</b> 低 高*	调整传真扬声器的音量。
<b>振铃音量</b> 关 开*	启用振铃音量。
<b>注意：</b> 值旁边的星号 (*) 表示出厂默认设置。	

# 电子邮件

## 电子邮件设置

菜单项	描述
主要 SMTP 网关	键入用于发送电子邮件的主要 SMTP 服务器的 IP 地址或主机名。
主要 SMTP 网关端口 1 - 65535 (25*)	输入主要 SMTP 服务器的端口号。
次要 SMTP 网关	键入次要或备份 SMTP 服务器的服务器 IP 地址或主机名。
次要 SMTP 网关端口 1 - 65535 (25*)	输入次要或备份 SMTP 服务器的服务器端口号。
SMTP 超时 5 - 30 秒 (30*)	设置如果 SMTP 服务器不响应，在打印机超时之前的时间。
答复地址	指定电子邮件中的答复地址。
总是使用 SMTP 默认答复地址 开* 关	总是使用 SMTP 服务器中的默认答复地址。
使用 SSL/TLS 禁用* 协商 必需	指定是否使用加密链接发送电子邮件。
要求可信证书 关 开*	当访问 SMTP 服务器时需要一个可信证书。
SMTP 服务器验证 不要求验证* 登录 / 简单 NTLM CRAM-MD5 Digest-MD5 Kerberos 5	设置 SMTP 服务器的验证类型。
设备启动的电子邮件 无* 使用设备 SMTP 凭证	指定设备启动的电子邮件是否需要凭证。
用户启动的电子邮件 无* 使用设备 SMTP 凭证 使用会话用户 ID 和密码 使用会话电子邮件地址和密码 提示用户	指定用户启动的电子邮件是否需要凭证。
<b>注意：</b> 值旁边的星号 (*) 表示出厂默认设置。	

菜单项	描述
使用 Active Directory 设备凭证 关 开*	启用用户凭证和组名称以连接到 SMTP 服务器。
设备用户 ID	指定用户 ID 和密码以连接到 SMTP 服务器。
设备密码	
Kerberos 5 领域	指定 Kerberos 5 验证协议的领域。
NTLM 域	指定 NTLM 安全协议的域名。
禁用“SMTP 服务器未设置”错误 关* 开	隐藏“SMTP 服务器未设置”错误消息。
<b>注意：</b> 值旁边的星号 (*) 表示出厂默认设置。	

## 电子邮件默认设置

菜单项	描述
主题	指定电子邮件主题和消息。
消息	
文件名	指定扫描图像的文件名。
格式 PDF (.pdf)* TIFF (.tif) JPEG (.jpg) XPS (.xps) TXT (.txt) RTF (.rtf) DOCX (.docx)	指定扫描图像的文件格式。
全局 OCR 设置 识别语言 自动旋转 去斑点 自动对比度增强	配置光学字符识别 (OCR) 的设置。 <b>注意：</b> 此菜单项仅在您已经购买并安装 OCR 解决方案时出现。
<b>注意：</b> 值旁边的星号 (*) 表示出厂默认设置。	



菜单项	描述
<b>PDF 设置</b> PDF 版本 1.3 1.4 1.5* 1.6 1.7 存档版本 A-1a* A-1b 高度压缩 关* 开 安全 关* 开 可搜索 关* 开 存档 (PDF/A) 关* 开	设置扫描图像的 PDF 格式。
<b>内容类型</b> 文本 文本/照片* 照片 图形	基于原始文档的内容改善输出效果。
<b>内容来源</b> 黑白激光* 彩色激光 喷墨 照片/底片 杂志 报纸 印刷品 其他	基于原始文档改善输出效果。
<b>颜色</b> 黑白 灰度 彩色* 自动	指定当扫描图像时的颜色。
<b>注意：</b> 值旁边的星号 (*) 表示出厂默认设置。	

菜单项	描述
<b>分辨率</b> 75 dpi 150 dpi* 200 dpi 300 dpi 400 dpi 600 dpi	设置扫描图像的分辨率。
<b>浓度</b> -4 至 4 (0*)	调整扫描图像的浓度。
<b>方向</b> 纵向* 横向	指定文本和图形在页面上的打印方向。
<b>原始尺寸</b> [纸张尺寸列表]	设置原始文档的纸张尺寸。 <b>注意：</b> “混合尺寸”是出厂默认设置。
<b>面数</b> 关* 长边 短边	指定在扫描双面文档时的文本和图形的页面方向。
<b>注意：</b> 值旁边的星号 (*) 表示出厂默认设置。	

## 高级图像

菜单项	描述
<b>色彩平衡</b> 青色至红色 -4 至 4 (0*) 品红色至绿色 -4 至 4 (0*) 黄色至蓝色 -4 至 4 (0*)	调整扫描期间的颜色强度。
<b>颜色滤除</b> 颜色滤除 无* 红色 绿色 蓝色 默认红色阈值 0 - 255 (128*) 默认绿色阈值 0 - 255 (128*) 默认蓝色阈值 0 - 255 (128*)	指定在扫描期间停止使用哪种颜色，并调整该颜色的滤除设置。
<b>注意：</b> 值旁边的星号 (*) 表示出厂默认设置。	

菜单项	描述
<b>自动颜色检测</b> 颜色灵敏度 1 - 9 (5*) 区域灵敏度 1 - 9 (5*) 电子邮件位深度 1 位* 8 位	设置打印机从原始文档检测的颜色数量。 <b>注意：</b> 此菜单项仅在“颜色”被设置为“自动”时出现。
<b>JPEG 质量</b> 最适合内容* 5 - 95	设置 JPEG 格式扫描图像的质量。 <b>注意：</b> <ul style="list-style-type: none"> <li>• 设置为 5 可以缩小文件大小，但会降低图像质量。</li> <li>• 设置为 95 可以提供最佳的图像质量，但会产生大文件。</li> </ul>
<b>对比度</b> 最适合内容* 0 1 2 3 4 5	指定输出的对比度。
<b>背景消除</b> 背景检测 基于内容* 固定 级别 -4 至 4 (0*)	调整可在扫描图像上看到的背景数量。 <b>注意：</b> 如果您要移除原始文档的背景颜色，请将“背景检测”设置为“基于内容”。如果您要移除照片的图像噪音，请将“背景检测”设置为“固定”。
<b>镜像图像</b> 关* 开	创建原始文档的镜像图像。
<b>反白图像</b> 关* 开	创建原始文档的反白图像。
<b>阴影细节</b> -4 至 4 (0*)	调整可在扫描图像上看到的阴影细节数量。
<b>边对边扫描</b> 关* 开	允许原始文档的边对边扫描。
<b>清晰度</b> 1 - 5 (3*)	调整扫描图像的清晰度。
<b>温度</b> -4 至 4 (0*)	指定是否生成更冷色或更暖色的输出。
<b>注意：</b> 值旁边的星号 (*) 表示出厂默认设置。	

菜单项	描述
空白页 空白页移除 空白页敏感度	指定是否包括空白页。
<b>注意：</b> 值旁边的星号 (*) 表示出厂默认设置。	

## 管理控制

菜单项	描述
最大电子邮件大小 0 - 65535 (0*)	设置每个电子邮件的允许文件大小。
大小错误消息	指定当电子邮件超出其允许的文件大小时打印机发送的错误消息。 <b>注意：</b> 您可以键入最多 1024 个字符。
限制目标	将电子邮件的发送仅限于指定的域名列表。 <b>注意：</b> 使用逗号分隔每个域。
发送一份副本给我 从不出现* 默认为开 默认为关 始终为开	发送一份电子邮件副本给自己。
限制电子邮件收件人 关* 开	限制电子邮件收件人的数量。
使用抄送/密送 关* 开	在电子邮件中启用抄送和密送。
使用多页 TIFF 开* 关	在单页和多页 TIFF 文件之间进行选择。
TIFF 压缩 LZW* JPEG	设置 TIFF 文件的压缩选项。
文本默认值 5 - 95 (75*)	设置扫描图像上的文本的质量。
文本/照片默认值 5 - 95 (75*)	设置扫描图像上的文本或照片的质量。
照片默认值 5 - 95 (50*)	设置扫描图像上的照片的质量。
传输日志 打印日志* 不打印日志 仅出错时打印	打印成功的电子邮件传输的日志。
<b>注意：</b> 值旁边的星号 (*) 表示出厂默认设置。	

菜单项	描述
日志纸张来源 进纸匣 [x] (1*) 多功能进纸器	指定用于打印日志的纸张来源。
自定义作业扫描 关* 开	在默认情况下打开自定义作业的扫描。 <b>注意：</b> 此菜单项仅在硬盘已安装时出现。
扫描预览 关 开*	在显示屏上显示扫描预览。 <b>注意：</b> 此菜单项仅在打印机硬盘已安装时出现。
允许另存为快捷方式 关 开*	将电子邮件地址另存为快捷方式。 <b>注意：</b> 当设置为“关”时，“另存为快捷方式”按钮不会出现在“电子邮件目标”屏幕上。
发送电子邮件图像为 附件* Web 链接	指定如何在电子邮件中发送图像。
发送后重置电子邮件信息 关 开*	在发送电子邮件后还原默认的电子邮件信息。
<b>注意：</b> 值旁边的星号 (*) 表示出厂默认设置。	

## Web 链接设置

菜单项	描述
服务器	设置打印机将电子邮件作为 Web 链接发送。
登录	
密码	
路径	
文件名	
Web 链接	

# FTP

## FTP 默认设置

菜单项	描述
<b>格式</b> PDF (.pdf)* TIFF (.tif) JPEG (.jpg) XPS (.xps) TXT (.txt) RTF (.rtf) DOCX (.docx)	指定扫描图像的文件格式。 <b>注意：</b> 此菜单项可能根据您的打印机型号而有所不同。
<b>全局 OCR 设置</b> 识别语言 自动旋转 去斑点 自动对比度增强	配置光学字符识别 (OCR) 的设置。 <b>注意：</b> 此菜单仅在您已经购买并安装 OCR 解决方案时出现。
<b>PDF 设置</b> PDF 版本 1.3 1.4 1.5* 1.6 1.7 存档版本 A-1a* A-1b 高度压缩 关* 开 安全 关* 开 可搜索 关* 开 存档 (PDF/A) 关* 开	设置扫描图像的 PDF 格式。
<b>内容类型</b> 文本 文本/照片* 图形 照片	基于原始文档的内容改善输出效果。
<b>注意：</b> 值旁边的星号 (*) 表示出厂默认设置。	

菜单项	描述
<b>内容来源</b> 黑白激光 彩色激光* 喷墨 照片/底片 杂志 报纸 印刷品 其他	基于原始文档的来源改善输出效果。
<b>颜色</b> 黑白 灰度 彩色* 自动	指定当扫描图像时的颜色。
<b>分辨率</b> 75 dpi 150 dpi* 200 dpi 300 dpi 400 dpi 600 dpi	设置扫描图像的分辨率。
<b>浓度</b> -4 至 4 (0*)	调整扫描图像的浓度。
<b>方向</b> 纵向* 横向	指定文本和图形在页面上的打印方向。
<b>原始尺寸</b> [纸张尺寸列表]	设置原始文档的纸张尺寸。 <b>注意：</b> <ul style="list-style-type: none"> <li>• Letter 是美国的出厂默认设置。A4 是国际通用的出厂默认设置。</li> <li>• 此菜单项可能根据您的打印机型号而有所不同。</li> </ul>
<b>面数</b> 关* 长边 短边	指定在扫描双面文档时的文本和图形的页面方向。
<b>文件名</b>	指定扫描图像的文件名。
<b>注意：</b> 值旁边的星号 (*) 表示出厂默认设置。	

## 高级图像

菜单项	描述
<b>色彩平衡</b> 青色至红色 -4 至 4 (0*) 品红色至绿色 -4 至 4 (0*) 黄色至蓝色 -4 至 4 (0*)	调整扫描期间的颜色强度。
<b>颜色滤除</b> 颜色滤除 无* 红色 绿色 蓝色 默认红色阈值 0 - 255 (128*) 默认绿色阈值 0 - 255 (128*) 默认蓝色阈值 0 - 255 (128*)	指定在扫描期间停止使用哪种颜色，并调整该颜色的滤除设置。
<b>自动颜色检测</b> 颜色灵敏度 1 - 9 (5*) 区域灵敏度 1 - 9 (5*) FTP 位深度 1 位* 8 位	设置打印机从原始文档检测的颜色数量。 <b>注意：</b> 此菜单项仅在“颜色”被设置为“自动”时出现。
<b>JPEG 质量</b> 最适合内容* 5 - 95	设置 JPEG 格式图像的质量。 <b>注意：</b> <ul style="list-style-type: none"> <li>• 设置为 5 可以缩小文件大小，但会降低图像质量。</li> <li>• 设置为 90 可以提供最佳的图像质量，但会产生大文件。</li> </ul>
<b>对比度</b> 最适合内容* 0 1 2 3 4 5	指定输出的对比度。
<b>注意：</b> 值旁边的星号 (*) 表示出厂默认设置。	



菜单项	描述
<b>背景消除</b> 背景检测 基于内容* 固定 级别 -4 至 4 (0*)	调整可在扫描图像上看到的背景数量。 <b>注意：</b> 如果您要移除原始文档的背景颜色，请将“背景检测”设置为“基于内容”。如果您要移除照片的图像噪音，请将“背景检测”设置为“固定”。
<b>镜像图像</b> 关* 开	创建原始文档的镜像图像。
<b>反白图像</b> 关* 开	创建原始文档的反白图像。
<b>阴影细节</b> -4 至 4 (0*)	调整可在扫描图像上看到的阴影细节数量。
<b>边对边扫描</b> 关* 开	允许原始文档的边对边扫描。
<b>清晰度</b> 1 - 5 (3*)	调整扫描图像的清晰度。
<b>温度</b> -4 至 4 (0*)	指定是否生成更冷色或更暖色的输出。
<b>空白页</b> 空白页移除 空白页敏感度	指定是否包括空白页。
<b>注意：</b> 值旁边的星号 (*) 表示出厂默认设置。	

## 管理控制

菜单项	描述
<b>文本默认值</b> 5 - 95 (75*)	设置扫描图像上的文本的质量。
<b>文本/照片默认值</b> 5 - 95 (75*)	设置扫描图像上的文本或照片图像的质量。
<b>照片默认值</b> 5 - 95 (50*)	设置扫描图像上的照片图像的质量。
<b>使用多页 TIFF</b> 开* 关	在单页和多页 TIFF 文件之间进行选择。
<b>TIFF 压缩</b> LZW* JPEG	设置 TIFF 文件的压缩选项。
<b>注意：</b> 值旁边的星号 (*) 表示出厂默认设置。	

菜单项	描述
<b>传输日志</b> 打印日志* 不打印日志 仅出错时打印	打印成功的 FTP 扫描传输的日志。
<b>日志纸张来源</b> 进纸匣 [x] (1*) 多功能进纸器	指定用于打印 FTP 日志的纸张来源。
<b>自定义作业扫描</b> 关* 开	在默认情况下打开自定义作业的扫描。 <b>注意：</b> 此菜单项仅在硬盘已安装时出现。
<b>扫描预览</b> 关 开*	在显示屏上显示扫描的预览。 <b>注意：</b> 此菜单项仅在硬盘已安装时出现。
<b>允许另存为快捷方式</b> 关 开*	将自定义 FTP 设置另存为快捷方式。
<b>注意：</b> 值旁边的星号 (*) 表示出厂默认设置。	

## 网络/端口

### 网络概述

菜单项	描述
<b>活动适配器</b> 自动* 标准网络	指定如何连接网络。
<b>网络状态</b>	显示打印机网络的连接状态。
<b>在打印机上显示网络状态</b> 开* 关	在显示屏上显示网络状态。
<b>速度，双工</b>	显示当前活动网卡的速度。
<b>IPv4</b>	显示 IPv4 地址。
<b>所有 IPv6 地址</b>	显示所有 IPv6 地址。
<b>重置打印服务器</b>	重置所有连到打印机的活动网络连接。 <b>注意：</b> 此设置会移除所有网络配置设置。
<b>网络作业超时</b> 关 开* (90 秒)	设置在打印机取消网络打印作业之前的时间。
<b>注意：</b> 值旁边的星号 (*) 表示出厂默认设置。	

菜单项	描述
标题页 关* 开	打印标题页。
扫描到 PC 端口范围 9751:12000*	为端口阻止防火墙后面的打印机指定有效的端口范围。
<b>注意：</b> 值旁边的星号 (*) 表示出厂默认设置。	

## 无线

**注意：** 此菜单仅在连接到 Wi-Fi 网络或者具有无线网络适配器的打印机中可用。

菜单项	描述
使用移动应用程序设置	使用 Lexmark Mobile Assistant 配置 Wi-Fi 连接。
在打印机面板上设置 选择网络 添加 Wi-Fi 网络 网络名称 网络模式 Infrastructure 无线安全模式 禁用* WEP WPA2/WPA - 个人 WPA2 - 个人 802.1x - RADIUS	使用控制面板配置 Wi-Fi 连接。 <b>注意：</b> 802.1x - RADIUS 只能从“嵌入式 Web 服务器”进行配置。
Wi-Fi Protected Setup WPS 自动检测 关 开* 启动按下按钮方法 启动 PIN 码方法	建立 Wi-Fi 网络并启用网络安全性。 <b>注意：</b> <ul style="list-style-type: none"> <li>“WPS 自动检测”仅在“无线安全模式”设置为 WEP 时出现。</li> <li>“启动按下按钮方法”当在给定时间内按下打印机和访问点（无线路由器）上的按钮时将打印机连接到 Wi-Fi 网络。</li> <li>“启动 PIN 码方法”当打印机上的 PIN 码被输入到访问点的无线设置中时将打印机连接到 Wi-Fi 网络。</li> </ul>
网络模式 BSS 类型 Infrastructure*	指定网络模式。
启用 Wi-Fi Direct 开 关*	启用具有 Wi-Fi Direct 功能的设备以直接连接到打印机。
兼容性 802.11b/g/n (2.4GHz)* 802.11a/b/g/n/ac (2.4GHz/5GHz) 802.11a/n/ac (5GHz)	指定 Wi-Fi 网络的标准。 <b>注意：</b> 802.11a/b/g/n/ac (2.4GHz/5GHz) 和 802.11a/n/ac (5GHz) 仅在 Wi-Fi 选项已安装时出现。

菜单项	描述
<b>无线安全模式</b> 禁用* WEP WPA2/WPA-个人 WPA2-个人 802.1x - RADIUS	设置将打印机连接到 Wi-Fi 设备的安全模式。 <b>注意：</b> 802.1x - RADIUS 只能从“嵌入式 Web 服务器”进行配置。
<b>WEP 验证模式</b> 自动* 开放 共享	为打印机设置“无线加密协议 (WEP)”的类型。 <b>注意：</b> 此菜单项仅在“无线安全模式”设置为 WEP 时出现。
<b>设置 WEP 密钥</b>	指定安全 Wi-Fi 连接的 WEP 密码。
<b>WPA2/WPA - 个人</b> AES	通过“Wi-Fi 保护访问 (WPA)”实现 Wi-Fi 安全。 <b>注意：</b> 此菜单项仅在“无线安全模式”设置为“WPA2/WPA-个人”时出现。
<b>设置预共享密钥</b>	设置安全 Wi-Fi 连接的密码。
<b>WPA2-个人</b> AES	通过 WPA2 实现 Wi-Fi 安全。 <b>注意：</b> 此菜单项仅在“无线安全模式”设置为“WPA2-个人”时出现。
<b>802.1x 加密模式</b> WPA+ WPA2*	通过 802.1x 标准实现 Wi-Fi 安全。 <b>注意：</b> <ul style="list-style-type: none"> <li>• 此菜单项仅在“无线安全模式”设置为 802.1x - RADIUS 时出现。</li> <li>• 802.1x - RADIUS 只能从“嵌入式 Web 服务器”进行配置。</li> </ul>
<b>IPv4</b> 启用 DHCP 开* 关 设置静态 IP 地址 IP 地址 掩码 网关	在打印机中启用并配置 IPv4 设置。
<b>IPv6</b> 启用 IPv6 开* 关 启用 DHCPv6 开 关* 无状态地址自动配置 开* 关 DNS 服务器地址 手动分配的 IPv6 地址 手动分配的 IPv6 路由器 地址前缀 所有 IPv6 地址 所有 IPv6 路由器地址	在打印机中启用并配置 IPv6 设置。

菜单项	描述
网络地址 UAA LAA	查看网络地址。
PCL 智能切换 关 开*	设置打印机在打印作业需要 PCL 仿真时自动切换到 PCL 仿真，而不管默认的打印机语言是什么。 <b>注意：</b> 如果“PCL 智能切换”为关，打印机不检查发来的数据，并且使用在“设置”菜单中指定的默认打印机语言。
PS 智能切换 关 开*	设置打印机在打印作业需要 PS 仿真时自动切换到 PS 仿真，而不管默认的打印机语言是什么。 <b>注意：</b> 如果“PS 智能切换”为关，打印机不检查发来的数据，并且使用在“设置”菜单中指定的默认打印机语言。
作业缓存 开 关*	在打印前将打印作业暂时保存在打印机硬盘上。 <b>注意：</b> 此菜单项仅在硬盘已安装时出现。
Mac 二进制 PS 自动* 开 关	设置打印机处理 Macintosh 二进制 PostScript 打印作业。 <b>注意：</b> <ul style="list-style-type: none"> <li>“开”处理原始的二进制 PostScript 打印作业。</li> <li>“关”使用标准协议来过滤打印作业。</li> </ul>

## 以太网

菜单项	描述
网络速度	显示活动的网络适配器的速度。
IPv4 启用 DHCP 开* 关	启用“动态主机配置协议 (DHCP)”。 <b>注意：</b> DHCP 是一种标准协议，允许服务器动态地向客户端分发 IP 寻址和配置信息。
IPv4 设置静态 IP 地址 IP 地址 子网掩码 网关	设置打印机的静态 IP 地址。
IPv6 启用 IPv6 关 开*	在打印机中启用 IPv6。
IPv6 启用 DHCPv6 关* 开	在打印机中启用 DHCPv6。
<b>注意：</b> 值旁边的星号 (*) 表示出厂默认设置。	

菜单项	描述
<b>IPv6</b> 无状态地址自动配置 关 开*	设置网络适配器接受由路由器提供的自动 IPv6 地址配置输入项。
<b>IPv6</b> DNS 服务器地址	指定 DNS 服务器地址。
<b>IPv6</b> 手动分配的 IPv6 地址	分配 IPv6 地址。
<b>IPv6</b> 手动分配的 IPv6 路由器	分配 IPv6 地址。
<b>IPv6</b> 地址前缀 0 - 128 (64*)	指定地址前缀。
<b>IPv6</b> 所有 IPv6 地址	显示所有 IPv6 地址。
<b>IPv6</b> 所有 IPv6 路由器地址	显示所有 IPv6 路由器地址。
<b>网络地址</b> UAA LAA	显示打印机媒体访问控制 (MAC) 地址：本地管理地址 (LAA) 和通用管理地址 (UAA)。 <b>注意：</b> 您可以手动更改打印机 LAA。
<b>PCL 智能切换</b> 关 开*	设置打印机在打印作业需要 PCL 仿真时自动切换到 PCL 仿真，而不管默认的打印机语言是什么。 <b>注意：</b> 如果“PCL 智能切换”为关，打印机不检查发来的数据，并且使用在“设置”菜单中指定的默认打印机语言。
<b>PS 智能切换</b> 关 开*	设置打印机在打印作业需要 PS 仿真时自动切换到 PS 仿真，而不管默认的打印机语言是什么。 <b>注意：</b> 如果“PS 智能切换”为关，打印机不检查发来的数据，并且使用在“设置”菜单中指定的默认打印机语言。
<b>Mac 二进制 PS</b> 自动* 开 关	设置打印机处理 Macintosh 二进制 PostScript 打印作业。 <b>注意：</b> <ul style="list-style-type: none"> <li>“开”处理原始的二进制 PostScript 打印作业。</li> <li>“关”使用标准协议来过滤打印作业。</li> </ul>
<b>能效以太网</b> 关 开*	当打印机没有从以太网网络接收数据时降低功耗。
<b>注意：</b> 值旁边的星号 (*) 表示出厂默认设置。	

## TCP/IP

**注意：**此菜单仅在网络打印机或连接到打印服务器的打印机中出现。

菜单项	描述
设置主机名	设置当前的 TCP/IP 主机名。
域名	设置域名。
允许 DHCP/BOOTP 更新 NTP 服务器 开* 关	允许 DHCP 和 BOOTP 客户端更新打印机的 NTP 设置。
零配置名称	指定零配置网络的服务名称。
启用自动 IP 开* 关	自动分配 IP 地址。
DNS 地址	指定当前域名系统 (DNS) 服务器地址。
备份 DNS 地址	指定备份的 DNS 服务器地址。
备份 DNS 地址 2	
备份 DNS 地址 3	
域搜索顺序	指定定位打印机及其常驻在网络上不同域中的资源的域名列表。
启用 DDNS 开* 关	更新动态 DNS 设置。
DDNS TTL	指定当前的 DDNS 设置。
默认 TTL	
DDNS 刷新时间	
启用 mDNS 关 开*	更新多播 DNS 设置。
WINS 地址	指定 Windows Internet 名称服务 (WINS) 的服务器地址。
启用 BOOTP 关* 开	允许 BOOTP 分配打印机 IP 地址。
受限制的服务器列表	指定 TCP 连接的 IP 地址。 <b>注意:</b> <ul style="list-style-type: none"> <li>• 使用逗号分隔每个 IP 地址。</li> <li>• 您可以添加最多 50 个 IP 地址。</li> </ul>
受限制的服务器列表选项 阻止所有端口* 仅阻止打印 仅阻止打印和 HTTP	指定列表中的 IP 地址如何访问打印机功能。
MTU	指定 TCP 连接的最大传输单位 (MTU) 参数。
Raw 打印端口 1 - 65535 (9100*)	指定连接在网络上的打印机的 raw 端口号。
<b>注意:</b> 值旁边的星号 (*) 表示出厂默认设置。	

菜单项	描述
出站流量最高速度 关* 100 至 1000000	启用打印机的最高传输速率。
启用 SSLv2 关* 开	启用 SSLv2 协议。
启用 SSLv3 关* 开	启用 SSLv3 协议。
启用 TLSv1.0 关 开*	启用 TLSv1.0 协议。
启用 TLSv1.1 关 开*	启用 TLSv1.1 协议。
SSL 密码列表	指定用于 SSL 或 TLS 连接的密码算法。
使用 DNS 解析主机名 关 开*	使用 DNS 将主机名解析为 IP 地址。
<b>注意：</b> 值旁边的星号 (*) 表示出厂默认设置。	

## SNMP

**注意：** 此菜单仅在网络打印机或连接到打印服务器的打印机中出现。

菜单项	描述
SNMP 版本 1 和 2c 启用 关 开* 允许 SNMP Set 关 开* 启用 PPM MIB 关 开* SNMP 团体	配置简单网络管理协议 (SNMP) 版本 1 和 2c 来安装打印驱动程序和应用程序。
<b>注意：</b> 值旁边的星号 (*) 表示出厂默认设置。	



菜单项	描述
<b>SNMP 版本 3</b> 启用 关 开* 设置读/写凭证 用户名 密码 设置只读凭证 用户名 密码 验证哈希 MD5 SHA1* 最低验证级别 无验证, 无隐私 验证, 无隐私 验证, 隐私* 隐私算法 DES AES-128*	配置 SNMP 版本 3 来安装和更新打印机安全性。
<b>注意:</b> 值旁边的星号 (*) 表示出厂默认设置。	

## IPSec

**注意:** 此菜单仅在网络打印机或连接到打印服务器的打印机中出现。

菜单项	描述
<b>启用 IPSec</b> 关* 开	启用 Internet 协议安全性 (IPSec)。
<b>基本配置</b> 默认* 兼容性 安全	设置 IPSec 基本配置。 <b>注意:</b> 此菜单项仅在“启用 IPSec”被设置为“开”时出现。
<b>IPSec 设备证书</b>	指定 IPSec 证书。 <b>注意:</b> 此菜单项仅在“基本配置”设置为“兼容性”时出现。
<b>预共享密钥验证的连接</b> 主机 [x] 地址 密钥	配置打印机的已验证连接。 <b>注意:</b> 这些菜单项仅在“启用 IPSec”被设置为“开”时出现。
<b>证书验证的连接</b> 主机 [x] 地址[/subnet] 地址[/subnet]	
<b>注意:</b> 值旁边的星号 (*) 表示出厂默认设置。	

## 802.1x

**注意：**此菜单仅在网络打印机或连接到打印服务器的打印机中出现。

菜单项	描述
活动 关* 开	让打印机加入需要验证才允许访问的网络。 <b>注意：</b> 要配置此菜单项的设置，请访问“嵌入式 Web 服务器”。
<b>注意：</b> 值旁边的星号 (*) 表示出厂默认设置。	

## LPD 配置

**注意：**此菜单仅在网络打印机或连接到打印服务器的打印机中出现。

菜单项	描述
LPD 超时 0 - 65535 秒 (90*)	设置超时值以阻止行式打印机后台程序 (LPD) 服务器无限期等待挂起或无效的打印作业。
LPD 标题页 关* 开	打印所有 LPD 打印作业的标题页。 <b>注意：</b> 标题页是打印作业的第一页，用作打印作业的分隔符和用于识别打印作业请求的发起人。
LPD 尾页 关* 开	打印所有 LPD 打印作业的尾页。 <b>注意：</b> 尾页是打印作业的最后一页。
LPD 回车转换 关* 开	启用回车转换。 <b>注意：</b> 回车是一种机制，命令打印机将光标的位置移动到同一行上的第一个位置。
<b>注意：</b> 值旁边的星号 (*) 表示出厂默认设置。	

## HTTP/FTP 设置

**注意：**此菜单仅在网络打印机或连接到打印服务器的打印机中出现。

菜单项	描述
启用 HTTP 服务器 关 开*	访问“嵌入式 Web 服务器”来监控和管理打印机。
启用 HTTPS 关 开*	配置安全超文本传输协议 (HTTPS) 设置。
启用 FTP/TFTP 关 开*	使用 FTP 发送文件。
<b>注意：</b> 值旁边的星号 (*) 表示出厂默认设置。	

菜单项	描述
本地域	指定 HTTP 和 FTP 服务器的域名。 <b>注意：</b> 此菜单项仅在某些打印机型号中出现。
HTTP 代理 IP 地址	配置 HTTP 和 FTP 服务器设置。 <b>注意：</b> 这些菜单项仅在某些打印机型号中出现。
FTP 代理 IP 地址	
HTTP 默认 IP 端口 1 - 65535 (80*)	
HTTPS 设备证书	
FTP 默认 IP 端口 1 - 65535 (21*)	
HTTP/FTP 请求超时 1 - 299 (30*)	指定服务器连接停止之前的时间长度。
HTTP/FTP 请求重试 1 - 299 (3*)	设置连接到 HTTP/FTP 服务器的重试次数。
<b>注意：</b> 值旁边的星号 (*) 表示出厂默认设置。	

## ThinPrint

菜单项	描述
启用 ThinPrint 关 开*	使用 ThinPrint 打印。
端口号 4000 - 4999 (4000*)	设置 ThinPrint 服务器的端口号。
带宽 (位/秒) 0* 100 - 1000000	设置在 ThinPrint 环境中传输数据的速度。
数据包大小 (千字节) 0 - 64000 (0*)	设置数据传输的数据包大小。
<b>注意：</b> 值旁边的星号 (*) 表示出厂默认设置。	

## USB

菜单项	描述
PCL 智能切换 开* 关	设置打印机在通过 USB 端口接收的打印作业需要 PCL 仿真时切换到 PCL 仿真，而不管默认的打印机语言是什么。 <b>注意：</b> 如果“PCL 智能切换”为关，打印机不检查发来的数据，并且使用在“设置”菜单中指定的默认打印机语言。
<b>注意：</b> 值旁边的星号 (*) 表示出厂默认设置。	

菜单项	描述
<b>PS 智能切换</b> 开* 关	设置打印机在通过 USB 端口接收的打印作业需要 PS 仿真时切换到 PS 仿真，而不管默认的打印机语言是什么。 <b>注意：</b> 如果“PS 智能切换”为关，打印机不检查发来的数据，并且使用在“设置”菜单中指定的默认打印机语言。
<b>Mac 二进制 PS</b> 自动* 开 关	设置打印机处理 Macintosh 二进制 PostScript 打印作业。 <b>注意：</b> <ul style="list-style-type: none"> <li>“开”处理原始的二进制 PostScript 打印作业。</li> <li>“关”使用标准协议来过滤打印作业。</li> </ul>
<b>启用 USB 端口</b> 启用* 禁用	启用标准的 USB 端口。
<b>注意：</b> 值旁边的星号 (*) 表示出厂默认设置。	

## Google 云打印

菜单项	描述
<b>注册</b> 注册	将打印机注册到 Google 云打印服务器。
<b>选项</b> 启用 Google 云打印 关 开*	从您的 Google 帐户直接打印。
<b>选项</b> 启用本地发现 关 开*	允许同一子网上的注册用户和其他用户在本地向打印机发送作业。
<b>选项</b> 启用 SSL 对等验证 关 开*	检验对等证书的真实性，以连接到您的 Google 帐户。
<b>选项</b> 总是打印为图像 关* 开	设置打印机将 PDF 文件处理为图像以便快速打印。
<b>注意：</b> 值旁边的星号 (*) 表示出厂默认设置。	

## Wi-Fi Direct

**注意：**此菜单仅在直接的 Wi-Fi 网络是活动网络时出现。

菜单项	描述
<b>SSID</b>	指定 Wi-Fi 网络的服务集标识符 (SSID)。
<b>设置预共享密钥</b>	设置预共享密钥 (PSK) 来验证和确认通过 Wi-Fi 连接的用户。
<b>在设置页上显示 PSK</b> 关 开*	在网络设置页上显示 PSK。
<b>组所有者 IP 地址</b>	指定组所有者的 IP 地址。
<b>自动接受按钮请求</b> 关* 开	接受请求以自动连接到网络。 <b>注意：</b> 自动接受客户端是不安全的。
<b>注意：</b> 值旁边的星号 (*) 表示出厂默认设置。	

## 安全

### 安全审核日志

菜单项	描述
<b>启用审核</b> 关* 开	将事件记录在安全审核日志和远程 <b>syslog</b> 中。
<b>启用远程 Syslog</b> 关* 开	发送审核日志到远程服务器。
<b>远程 Syslog 服务器</b>	指定远程 <b>syslog</b> 服务器。
<b>远程 Syslog 端口</b> 1 - 65535 (514*)	指定远程 <b>syslog</b> 端口。
<b>远程 Syslog 方法</b> 正常 UDP* Stunnel	指定将已记录事件发送给远程服务器的 <b>syslog</b> 方法。
<b>注意：</b> 值旁边的星号 (*) 表示出厂默认设置。	

菜单项	描述
<b>远程 Syslog 工具</b> 0 - 内核消息 1 - 用户级别消息 2 - 邮件系统 3 - 系统后台程序 4 - 安全/授权消息* 5 - 由 Syslog 内部生成的消息 6 - 行式打印机子系统 7 - 网络新闻子系统 8 - UUCP 子系统 9 - 时钟后台程序 10 - 安全/授权消息 11 - FTP 后台程序 12 - NTP 子系统 13 - 日志审核 14 - 日志警报 15 - 时钟后台程序 16 - 本地使用 0 (local0) 17 - 本地使用 1 (local1) 18 - 本地使用 2 (local2) 19 - 本地使用 3 (local3) 20 - 本地使用 4 (local4) 21 - 本地使用 5 (local5) 22 - 本地使用 6 (local6) 23 - 本地使用 7 (local7)	指定打印机在发送日志事件给远程服务器时使用的工具代码。
<b>记录事件严重性</b> 0 - 紧急 1 - 警报 2 - 严重 3 - 错误 4 - 警告* 5 - 通知 6 - 信息 7 - 调试	指定记录消息和事件的优先级截断。
<b>远程 Syslog 未记录事件</b> 关* 开	无论严重性级别是什么，都将所有事件发送到远程服务器。
<b>管理员的电子邮件地址</b>	将已记录事件的电子邮件通知发送给管理员。
<b>电邮日志已清除警报</b> 关* 开	当日志输入项被删除时，发送电子邮件通知给管理员。
<b>电邮日志已打包警报</b> 关* 开	当日志变满并且开始覆盖最旧的输入项时，发送电子邮件通知给管理员。
<b>注意：</b> 值旁边的星号 (*) 表示出厂默认设置。	

菜单项	描述
<b>日志已满行为</b> 打包较旧的输入项* 电邮日志，然后删除所有输入项	当日志填满其分配的内存时解决日志存储问题。
<b>电邮 % 已满警报</b> 关* 开	当日志填满其分配的内存时，发送电子邮件通知给管理员。
<b>% 已满警报级别</b> 1 - 99 (90*)	
<b>电邮日志已导出警报</b> 关* 开	当日志被导出时，发送电子邮件通知给管理员。
<b>电邮日志设置已更改警报</b> 关* 开	当“启用审核”被设定时，发送电子邮件通知给管理员。
<b>日志行结尾</b> LF (\n)* CR (\r) CRLF (\r\n)	指定日志文件如何终止每行的结尾。
<b>数字签名导出</b> 关* 开	将数字签名添加到每一个导出的日志文件。
<b>清除日志</b>	删除所有审核日志。
<b>导出日志</b> Syslog (RFC 5424) Syslog (RFC 3164) CSV	将安全日志导出到闪存驱动器。
<b>注意：</b> 值旁边的星号 (*) 表示出厂默认设置。	

## 登录限制

菜单项	描述
<b>登录失败</b> 1 - 10 (3*)	指定在用户被锁定之前失败的登录尝试次数。
<b>失败时间期限</b> 1 - 60 分钟 (5*)	指定在用户被锁定之前失败的登录尝试之间的时间期限。
<b>锁定时间</b> 1 - 60 分钟 (5*)	指定锁定的持续时间。
<b>Web 登录超时</b> 1 - 120 分钟 (10*)	指定在用户被自动注销之前远程登录的延迟。
<b>注意：</b> 值旁边的星号 (*) 表示出厂默认设置。	

## 保密打印设置

菜单项	描述
<b>最多无效 PIN 码</b> 2 - 10	设置能够输入无效 PIN 码的次数。 <b>注意：</b> <ul style="list-style-type: none"> <li>零值会关闭此设置。</li> <li>当达到限制时，对应于该用户名和 PIN 码的打印作业将被删除。</li> <li>此菜单项仅在硬盘已安装时出现。</li> </ul>
<b>保密作业有效期</b> 关* 1 小时 4 小时 24 小时 1 周	设置保密打印作业的到期时间。 <b>注意：</b> <ul style="list-style-type: none"> <li>如果在保密打印作业驻留在打印机内存或硬盘中时更改此菜单项，那些打印作业的有效期时间不会更改为新的默认值。</li> <li>如果关闭打印机电源，保留在打印机内存中的所有保密作业会被删除。</li> </ul>
<b>重复作业有效期</b> 关* 1 小时 4 小时 24 小时 1 周	设置您要重复的打印作业的有效期。
<b>校验作业有效期</b> 关* 1 小时 4 小时 24 小时 1 周	设置在打印剩余份数之前，打印机打印副本以供用户检查其质量的有效期。
<b>保留作业有效期</b> 关* 1 小时 4 小时 24 小时 1 周	设置打印机保存打印作业用于稍后打印的有效期。
<b>要求挂起所有作业</b> 关* 开	设置打印机挂起所有打印作业。
<b>注意：</b> 值旁边的星号 (*) 表示出厂默认设置。	

## 解决方案 LDAP 设置

使用	来
<b>遵照 LDAP 推荐</b> 关* 开	为已登录的用户帐户在域中搜索不同的服务器。



使用	来
<b>LDAP 证书验证</b> 否* 是	启用 LDAP 证书的验证。

## 移动服务管理

使用	来
<b>AirPrint</b> 打印 扫描 传真	启用 AirPrint 软件特性中的功能。

## 杂项

菜单项	描述
<b>打印权限</b> 开 关*	允许用户打印。
<b>安全复位跳线</b> 启用“来宾”访问* 无影响	指定使用安全复位跳线的影响。 <b>注意：</b> <ul style="list-style-type: none"> <li>跳线位于控制器板上的锁图标旁边。</li> <li>启用“来宾”访问，为来宾提供完全的访问控制。</li> <li>“无影响”表示复位对打印机的安全配置没有影响。</li> </ul>
<b>最小密码长度</b> 0 - 32 (0*)	指定允许密码使用的最少字符数。
<b>注意：</b> 值旁边的星号 (*) 表示出厂默认设置。	

## 报告

### 菜单设置页

菜单项	描述
<b>菜单设置页</b>	打印包含打印机首选项、设置和配置的报告。

### 设备

菜单项	描述
<b>设备信息</b>	打印包含有关打印机的信息的报告。
<b>设备统计信息</b>	打印有关打印机使用情况和耗材状态的报告。
<b>配置文件列表</b>	打印存储在打印机中的配置文件列表。

菜单项	描述
资产报告	打印包含打印机序列号和型号名称的报告。

## 打印

菜单项	描述
打印字体 PCL 字体 PostScript 字体	打印有关在每一种打印机语言中可用的字体的范例和信息。
打印演示 演示页	打印显示打印机功能和支持的解决方案的页面。

## 快捷方式

菜单项	描述
所有快捷方式	打印列出存储在打印机中的快捷方式的报告。
传真快捷方式	
复印快捷方式	
电子邮件快捷方式	
FTP 快捷方式	
网络文件夹快捷方式	

## 传真

菜单项	描述
传真作业日志	打印有关最近 200 个已完成的传真作业的报告。 <b>注意：</b> 此菜单项仅在“启用作业日志”被设置为“开”时出现。
传真呼叫日志	打印有关最近 100 个已尝试、已接收和已阻止呼叫的报告。 <b>注意：</b> 此菜单项仅在“启用作业日志”被设置为“开”时出现。

## 网络

菜单项	描述
网络设置页	打印显示打印机上已配置的网络和无线设置的页面。 <b>注意：</b> 此菜单项仅在网络打印机或连接到打印服务器的打印机中出现。

## 帮助

菜单项	描述
打印所有指南	打印所有指南
连接指南	提供有关本地 (USB) 或网络连接打印机的信息

菜单项	描述
复印指南	提供有关制作副本和配置设置的信息
电子邮件指南	提供有关发送电子邮件和配置设置的信息
传真指南	提供有关发送传真和配置设置的信息
FTP 指南	提供有关扫描文档和配置设置的信息
信息指南	提供有关打印机的更多信息来源
介质指南	提供有关加载纸张和特殊介质的信息
单色质量指南	提供有关单色打印质量设置的信息
移动指南	提供有关移动、放置或运输打印机的信息
打印质量指南	提供有关解决打印质量问题的信息
耗材指南	提供有关订购耗材的信息

## 疑难解答

### 疑难解答

菜单项	描述
打印质量测试页	打印样本页以识别并修正打印质量缺陷。
清洁扫描仪	请打印有关如何清洁扫描仪的说明。

## 打印菜单设置页

1 从控制面板，导览至：

 > 设置 >  > 报告 > 

2 选择菜单设置页，然后按 。

## 保护打印机

### 定位安全槽

打印机配置了安全锁特性。将与大多数笔记本电脑兼容的安全锁连接到所示位置以保护打印机。

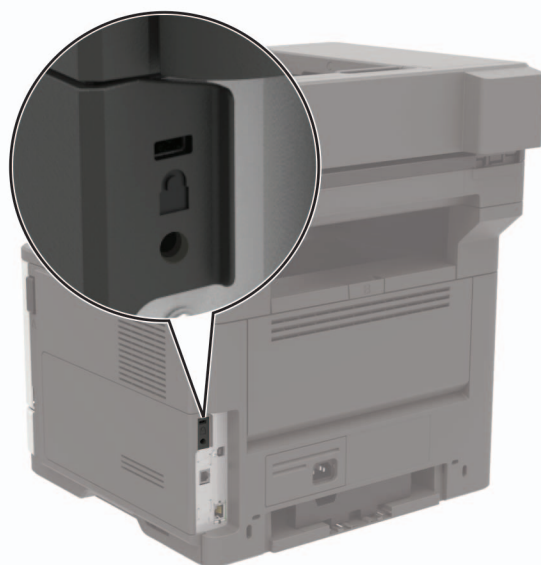

### 清除打印机内存

要清除易失性内存或缓存数据，请关闭打印机电源。

要清除非易失性内存或单独的设置、设备和网络设置、安全设置，以及嵌入式解决方案，请执行下列操作：

1 从控制面板，导航至：

 > 设置 >  > 设备 >  > 维护 >  > 停机清除 > 

2 选择清除非易失性内存上的所有信息，然后按 。

3 要启动作业，请选择继续，然后按 。

4 按照显示屏上的说明进行操作。

### 还原出厂默认设置

1 从控制面板，导航至：

 > 设置 >  > 设备 >  > 还原出厂默认设置 >  > 还原设置 > 

2 选择还原所有设置，然后按 。

3 选择**还原**，然后按 。

如需更全面的方法还原出厂默认设置，请参阅[第 100 页上的“清除打印机内存”](#)。

## 易失性声明

内存类型	描述
易失性内存	打印机使用标准的随机存取存储器 (RAM) 来在简单的打印和复印作业期间临时缓存用户数据。
非易失性内存	打印机可以使用两种形式的非易失性内存： <b>EEPROM</b> 和 <b>NAND</b> （闪存存储器）。两种类型都用来保存操作系统、打印机设置、网络信息、扫描仪和书签设置以及嵌入式解决方案。
硬盘内存	一些打印机可能已经安装了硬盘驱动器。打印机硬盘专为打印机特定功能设计。硬盘让打印机保留从复杂的打印作业缓存的用户数据，表单数据和字体数据。

在下列情况下清除任何已安装的打印机内存中的内容：

- 打印机不再使用。
- 更换打印机硬盘。
- 打印机被移动到另一个部门或位置。
- 打印机由您组织以外的人员维修。
- 为了维修将打印机从您的处所移出。
- 打印机被出售给另一个组织。

### 打印机硬盘的处置

- **消磁**—用清除存储数据的磁场刷新硬盘
- **压碎**—物理上将硬盘压成破碎的部件并使它们不可读
- **粉碎**—物理上将硬盘粉碎成小的金属块

**注意：**为保证所有数据被完全清除，请物理破坏保存数据的每一个硬盘。

# 维护打印机

**警告—可能的损坏：** 未能维护最佳的打印机性能，或者不更换部件和耗材可能会损坏您的打印机。

## 网络连接

### 将打印机连接到 Wi-Fi 网络

#### 使用控制面板

- 1 从控制面板，浏览至：

 > 设置 >  > 网络/端口 >  > 无线 > 







- 2 选择在打印机面板上设置，然后按照显示屏上的说明进行操作。

**注意：** 对于 Wi-Fi 网络就绪的打印机型号，在初始设置期间会出现 Wi-Fi 网络设置的提示。

#### 使用 Lexmark Mobile Assistant

- 1 根据您的移动设备，从 Google Play™ 商店或 App Store 在线商店下载 Lexmark Mobile Assistant 应用程序。

- 2 从控制面板，浏览至：

 > 设置 >  > 网络/端口 >  > 无线 >  > 使用移动应用程序设置 >  > 继续查看打印机 ID > 

- 3 从您的移动设备，启动应用程序，然后接受“使用条款”。

- 4 授予权限。

- 5 点击开始 Wi-Fi 设置，然后选择打印机。

- 6 选择 Wi-Fi 网络，然后输入您的凭证。

- 7 点击完成 Wi-Fi 设置。

### 使用 Wi-Fi Protected Setup (WPS) 将打印机连接到无线网络

在您开始之前，请确认：

- 访问点（无线路由器）经 WPS 认证或与 WPS 兼容。如需更多信息，请参阅随您的访问点附带的文档。
- 无线网络适配器安装在您的打印机中。如需更多信息，请参阅随适配器附带的说明。

#### 使用“按下按钮”方法

- 1 从控制面板，浏览至：

 > 设置 >  > 网络/端口 >  > 无线 > 

- 2 选择 **Wi-Fi Protected Setup**，然后按 。

- 3 选择启动“按下按钮”方法，然后按 。
- 4 按照显示屏上的说明进行操作。

### 使用个人身份识别码 (PIN) 方法

- 1 从控制面板，导航至：

 > 设置 >  > 网络/端口 >  > 无线 > 

- 2 选择 **Wi-Fi Protected Setup**，然后按 。
- 3 选择启动 **PIN 码**方法，然后按 。
- 4 复制 8 位的 WPS PIN 码。
- 5 打开 Web 浏览器，然后在地址字段中键入访问点的 IP 地址。







#### 注意：

- 在打印机主屏幕上查看打印机 IP 地址。IP 地址显示为用小数点分隔的四组数字，例如 123.123.123.123。
- 如果您正在使用代理服务器，请临时禁用它以便正确加载网页。

- 6 访问 WPS 设置。如需更多信息，请参阅随您的访问点附带的文档。
- 7 输入 8 位的 PIN 码，然后保存更改。

## 停用 Wi-Fi 网络

- 1 从打印机控制面板，导航至：

 > 设置 >  > 网络/端口 >  > 网络概述 >  > 活动适配器 >  > 标准网络 > 

- 2 按照显示屏上的说明进行操作。

## 清洁打印机部件

### 清洁打印机

 **小心—电击危险：** 为避免在清洁打印机的外部时发生电击危险，请在操作之前从电源插座中拔掉电源线并断开打印机上连接的所有电缆。

#### 注意：

- 请每隔几个月执行此任务一次。
- 因不当处理造成的打印机损坏不在打印机保修范围内。

- 1 关闭打印机电源，然后从电源插座上拔掉电源线。
- 2 从标准接纸架和多功能进纸器中取出纸张。
- 3 使用软毛刷或真空吸尘器清除打印机周围的所有灰尘、绒毛和纸片。

4 使用柔软、不起毛的湿布擦拭打印机的外面。

**注意：**

- 不要使用家庭用的清洁剂或洗涤剂，因为它们可能会损坏打印机的表面。
- 确认在清洁之后，打印机的所有区域都是干燥的。

5 将电源线连接到电源插座，然后打开打印机电源。

 **小心—可能的伤害：** 为避免火灾或电击危险，请将电源线连接到具有适当额定电压并正确接地的电源插座上，该插座应该靠近产品并且便于使用。

## 清洁扫描仪

1 打开扫描仪盖板。





2 使用柔软、不起毛的湿布擦拭以下区域:

- ADF 玻璃



- ADF 玻璃垫



- 扫描仪玻璃



- 扫描仪玻璃垫



3 关闭扫描仪盖板。

## 订购部件和耗材

在美国，要订购部件和耗材，请拨打电话 1-800-539-6275 以获得您所在地区的 Lexmark 授权经销商的信息。在其他国家或地区，请转到 [www.lexmark.com](http://www.lexmark.com) 或与您购买打印机处的销售商联系。

**注意：**所有打印机耗材的使用寿命估算值都是假设使用 letter 或 A4 尺寸的普通纸张打印。

## 检查部件和耗材的状态

从控制面板，导览至：

 > 状态/耗材 >  > 耗材 > 

## 使用正品 Lexmark 部件和耗材

您的 Lexmark 打印机设计为使用正品 Lexmark 部件和耗材时运行性能最佳。使用第三方耗材或部件可能影响打印机及其成像组件的性能、可靠性或使用寿命。它也会影响保修范围。由于使用第三方部件和耗材而造成的损坏不在保修范围内。所有使用寿命指示器都是围绕 Lexmark 部件和耗材而设计，如果使用第三方部件和耗材可能出现不可预知的结果。超出预期使用寿命使用成像组件可能损坏您的 Lexmark 打印机或其相关组件。

## 订购碳粉盒

### 注意：

- 碳粉盒容量基于 ISO/IEC 19752 标准估算。
- 长时间的极低打印覆盖率可能对实际打印量有负面影响。

### Lexmark MX321 回收计划碳粉盒

项目	美国和加拿大	欧洲经济区	其余亚太地区	拉丁美洲	其余欧洲地区、中东和非洲	澳大利亚和新西兰
回收计划碳粉盒	56F1000	56F2000	56F3000	56F4000	56F5000	56F6000
大容量回收计划碳粉盒	56F1H00	56F2H00	56F3H00	56F4H00	56F5H00	56F6H00
大容量 Corporate 回收计划碳粉盒*	56F1H0E	56F2H0E	56F3H0E	56F4H0E	56F5H0E	56F6H0E

\* 仅适用于合同管理的打印机。如需更多信息，请联系 Lexmark 代表或系统管理员。

### Lexmark MX321 常规碳粉盒

项目	全球范围
大容量常规碳粉盒	56F0HA0

### Lexmark MB2338 回收计划碳粉盒

项目	美国、加拿大、澳大利亚和新西兰	欧洲经济区	其余亚太地区	拉丁美洲	其余欧洲地区、中东和非洲
回收计划碳粉盒	B231000	B232000	B233000	B234000	B235000

### Lexmark MB2338 常规碳粉盒

项目	全球范围
常规碳粉盒	B2300A0

## 订购成像部件

长时间的极低打印覆盖率可能造成成像部件在碳粉耗尽之前部分失效。

项目	部件号
回收计划成像部件	56F0Z00
常规成像部件	56F0ZA0

\* 此成像部件仅适用于合同管理的打印机。如需更多信息，请联系 Lexmark 代表或系统管理员。

项目	部件号
Corporate 回收计划成像部件*	56F0Z0E
* 此成像部件仅适用于合同管理的打印机。如需更多信息，请联系 Lexmark 代表或系统管理员。	

## 配置耗材通知

1 打开 Web 浏览器，然后在地址字段中键入打印机 IP 地址。

### 注意：

- 在打印机主屏幕上查看打印机 IP 地址。IP 地址显示为用小数点分隔的四组数字，例如 123.123.123.123。
- 如果您正在使用代理服务器，请临时禁用它以便正确加载网页。

2 单击 **设置 > 设备 > 通知**。

3 从“耗材”菜单，单击 **自定义耗材通知**。

4 为每一种耗材项目选择一个通知。

5 应用更改。

## 更换部件和耗材

### 更换碳粉盒

1 打开盖门 A。

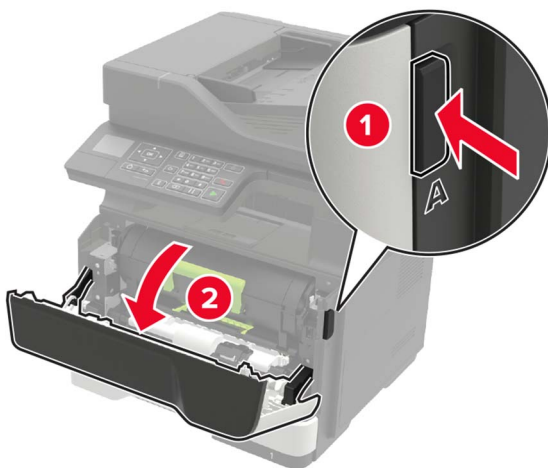

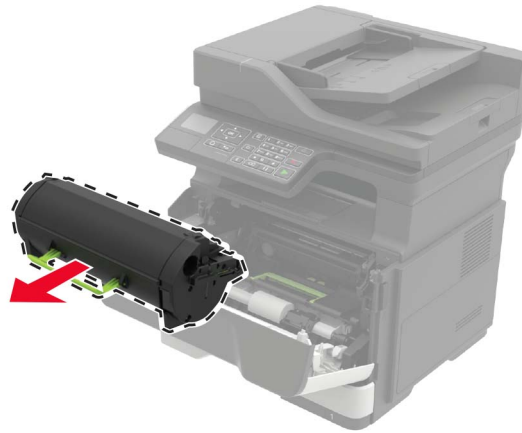
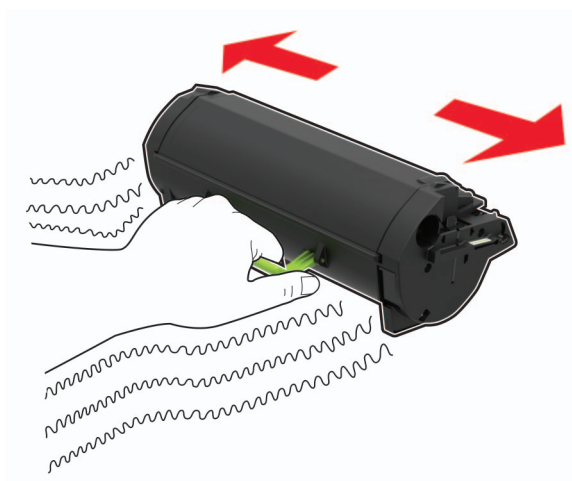
**2** 移除旧碳粉盒。**3** 拆开新碳粉盒的包装，然后摇晃它三次以使碳粉重新分布。**4** 插入新的碳粉盒。

**注意：** 使用打印机内部的箭头作为指引。

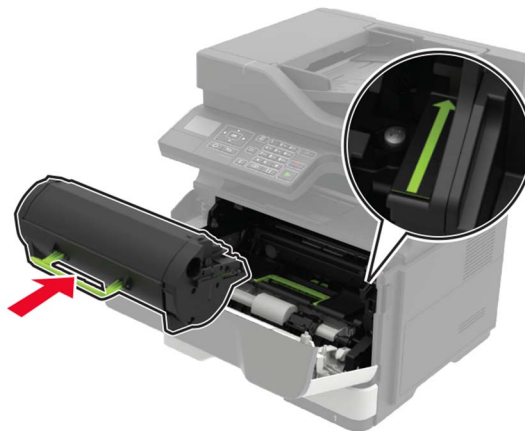
**5** 关闭盖门 A。

## 更换成像部件

1 打开盖门 A。

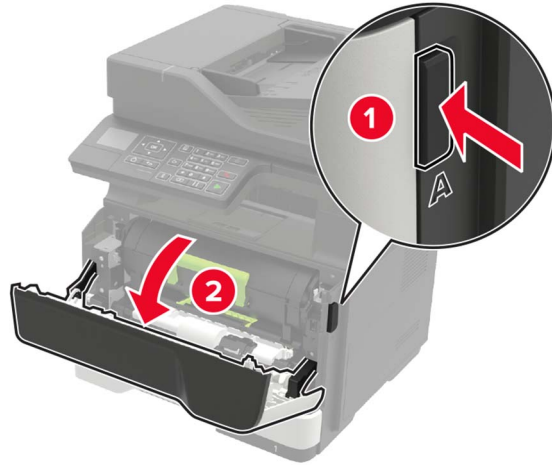

2 移除碳粉盒。

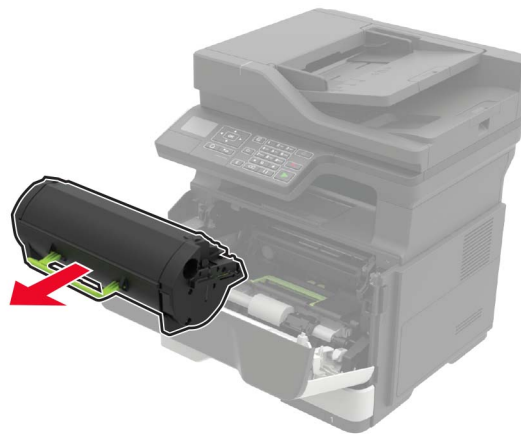

3 移除旧的成像部件。



- 4 拆开新成像部件的包装，然后摇晃它三次以使碳粉重新分布。

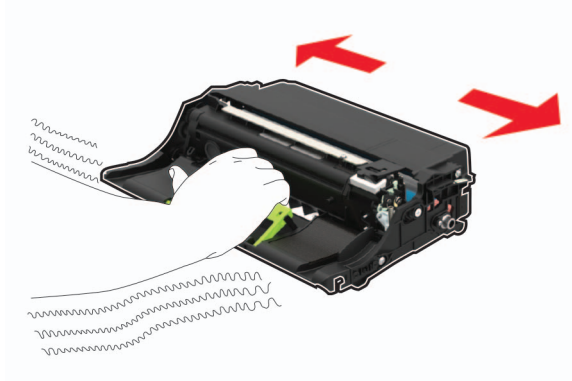

**警告—可能的损坏：**不要让成像部件暴露在直射光线下超过 10 分钟。长时间暴露在光线下可能导致打印质量问题。

**警告—可能的损坏：**请勿触摸感光鼓。否则会影响以后的打印作业质量。



- 5 插入新的成像部件。

**注意：**使用打印机内部的箭头作为指引。

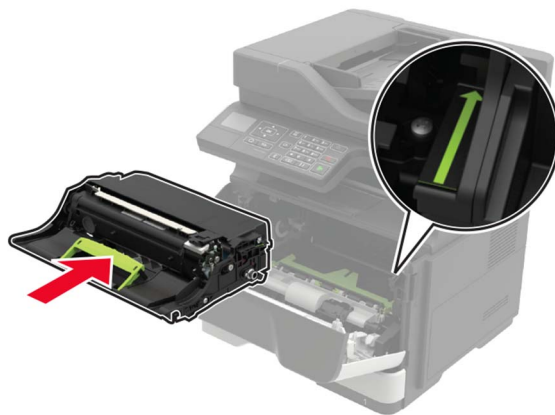

- 6 插入碳粉盒。

**注意：**使用打印机内部的箭头作为指引。

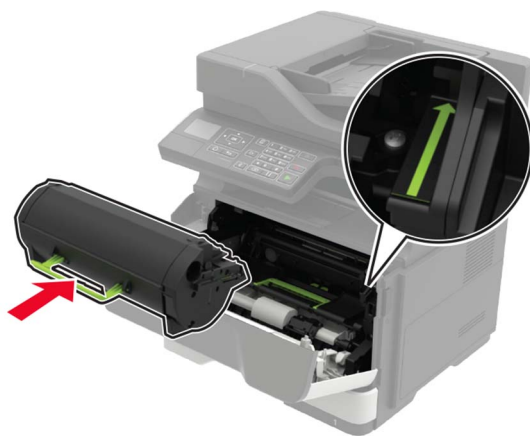

7 关闭盖门 A。

## 更换搓纸轮

- 1 关闭打印机电源。
- 2 从电源插座上拔掉电源线，然后从打印机上拔掉电源线。
- 3 移除进纸匣。

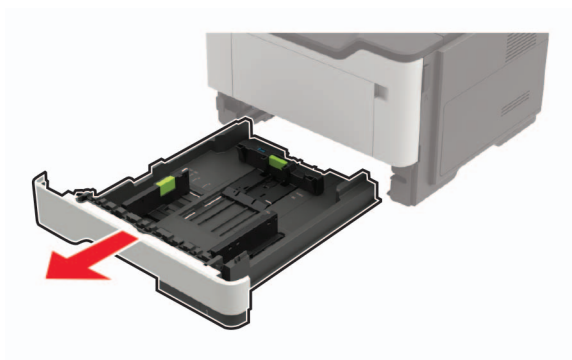



4 挨个移除旧搓纸轮。

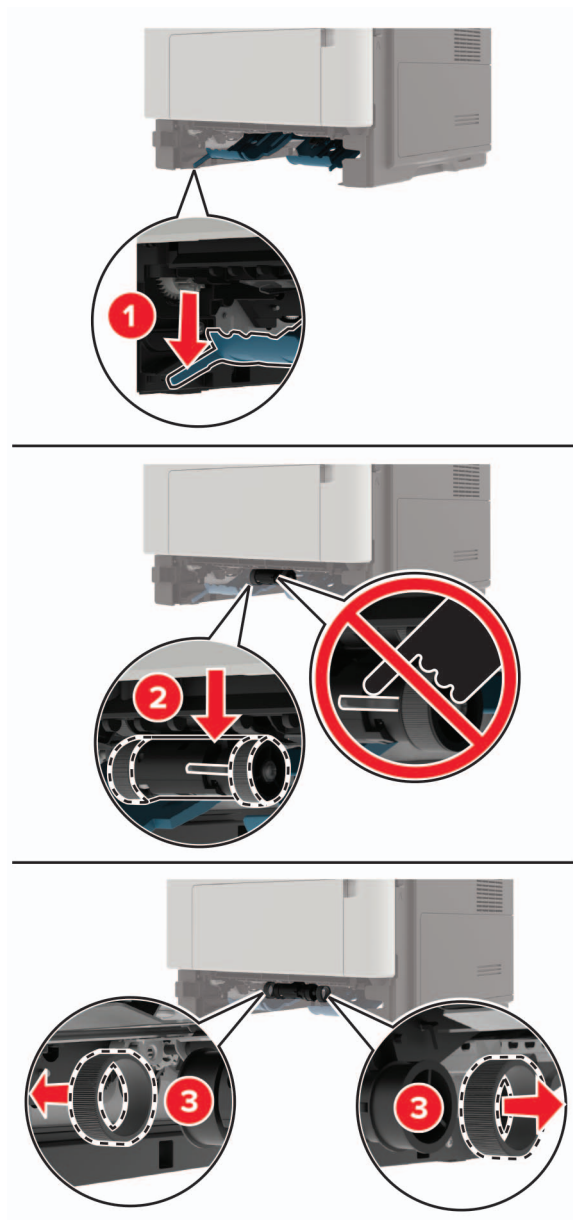

5 拆开新搓纸轮的包装。

## 6 插入新搓纸轮。

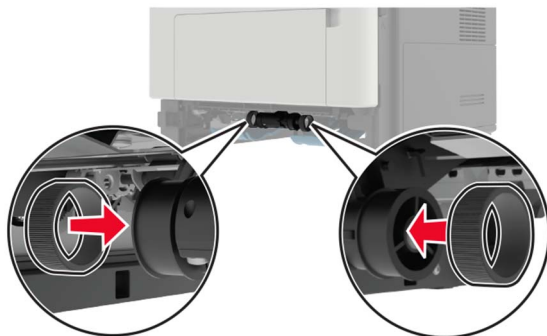

## 7 插入进纸匣。

## 8 将电源线连接到打印机上，然后连接到电源插座上。

**⚠ 小心—可能的伤害：** 为避免火灾或电击危险，请将电源线连接到具有适当额定电压并正确接地的电源插座上，该插座应该靠近产品并且便于使用。

## 9 打开打印机电源。

# 更换拾纸辊配件

## 1 关闭打印机电源。

## 2 从电源插座上拔掉电源线，然后从打印机上拔掉电源线。

## 3 移除进纸匣选件。

**⚠ 小心—可能的伤害：** 如果打印机的重量大于 18 千克（40 磅），则需要两个或更多个受过训练的人才能够安全地抬起它。

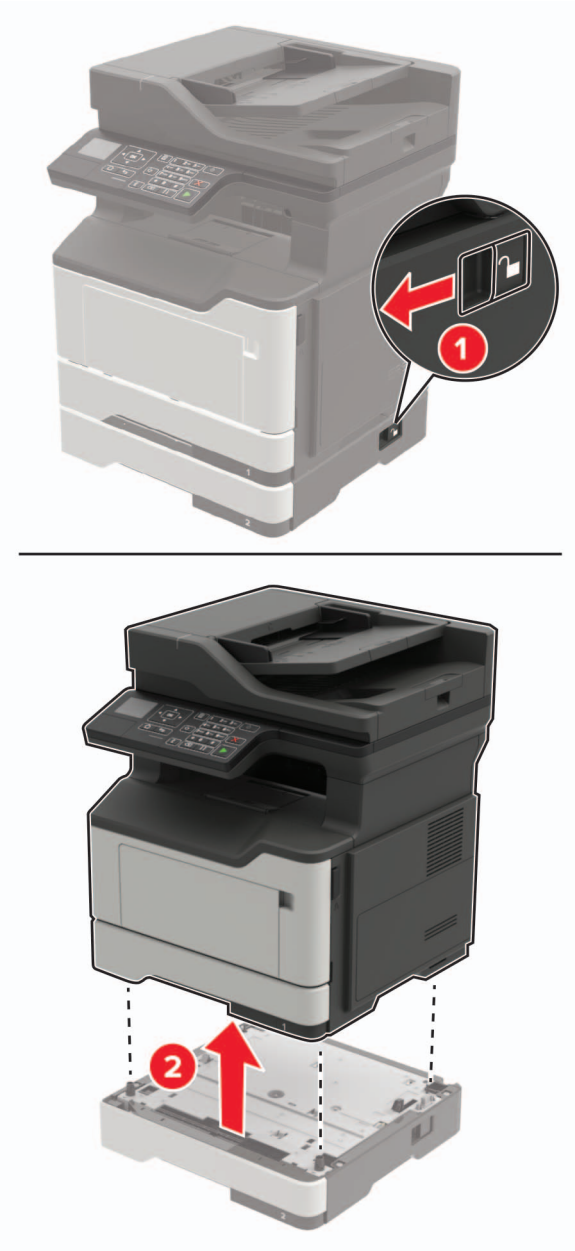

4 移除进纸匣托盘，然后翻转进纸匣底座。

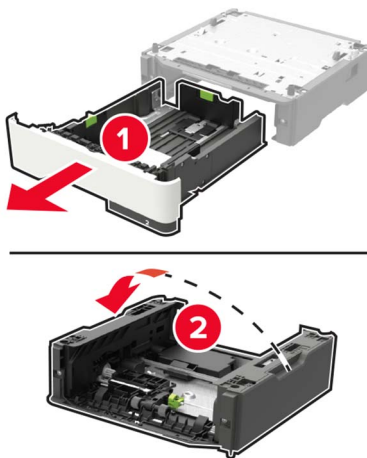

5 移除旧的拾纸辊配件。

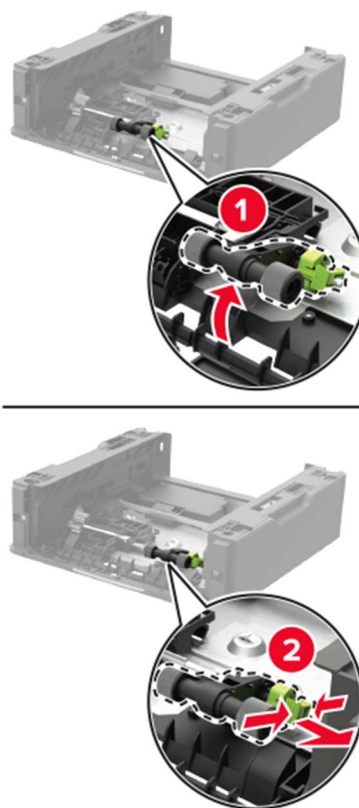

6 拆开新拾纸辊配件的包装。

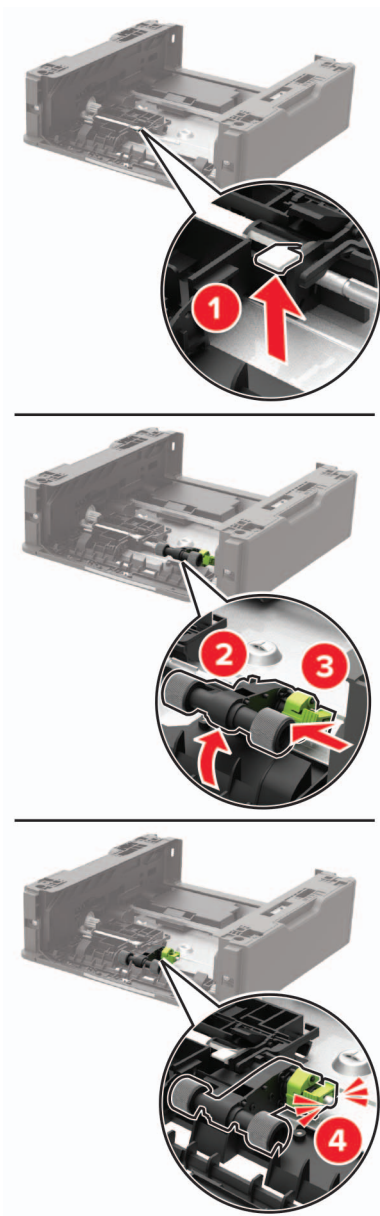
**7** 插入新的拾纸辊配件。**8** 翻转进纸匣底座，然后插入进纸匣托盘。

9 将打印机与进纸匣选件对齐，然后放下打印机，直到听到**咔嚓**一声，卡入到位。

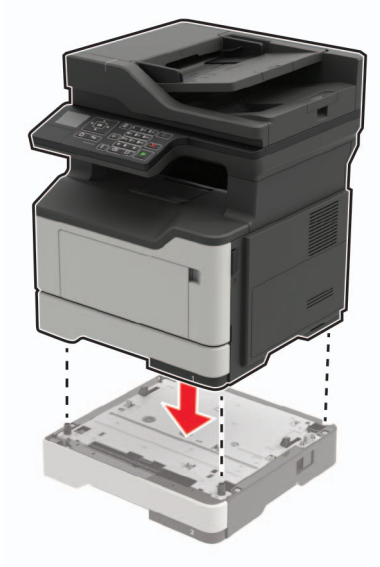

10 将电源线连接到打印机上，然后连接到电源插座上。

**⚠ 小心—可能的伤害：** 为避免火灾或电击危险，请将电源线连接到具有适当额定电压并正确接地的电源插座上，该插座应该靠近产品并且便于使用。

11 打开打印机电源。

## 更换 ADF 分离辊

1 打开 ADF 盖板。



## 2 移除旧的 ADF 分离辊。

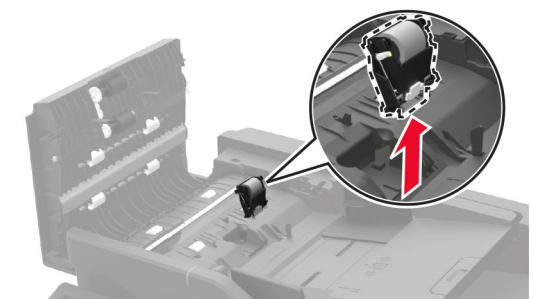
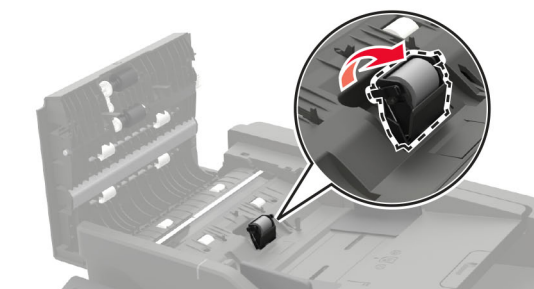
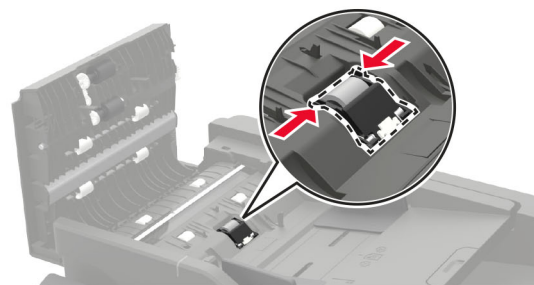

## 3 拆开新的 ADF 分离辊的包装。

**警告—可能的损坏：** 为避免损坏和不良的打印机性能，请使用干净的手拿取此部件。

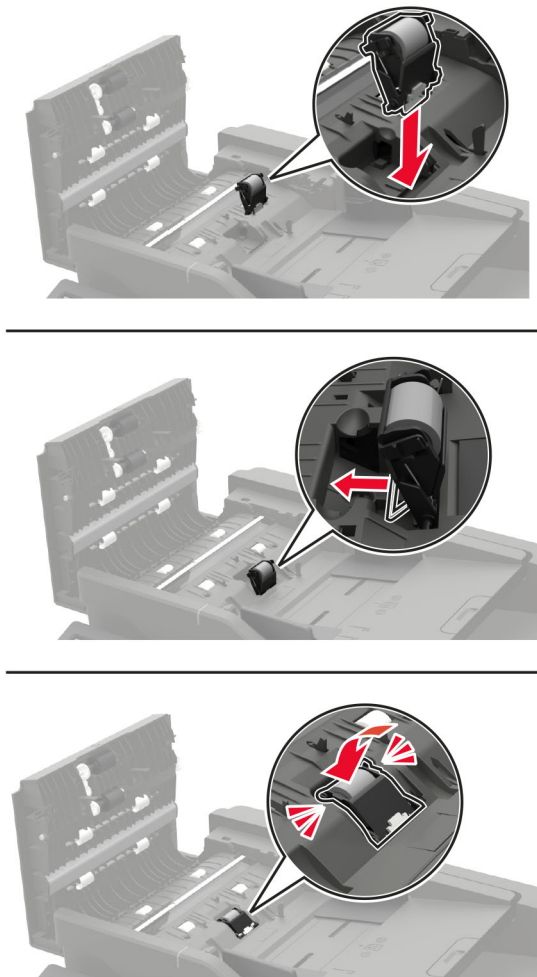

4 插入新的 ADF 分离辊，直到听到咔嚓一声，卡入到位。



5 关闭 ADF 盖板。

## 移动打印机

### 将打印机移动到其他位置

-  **小心—可能的伤害：**如果打印机的重量大于 18 千克（40 磅），则需要两个或更多个受过训练的人才能安全地抬起它。
-  **小心—可能的伤害：**为避免火灾或电击危险，请只使用随本产品提供的电源线或经制造商许可的替代品。
-  **小心—可能的伤害：**在移动打印机时，请按照下列指南来避免人身伤害或打印机损坏：
  - 确认所有盖门和进纸匣都已关闭。
  - 关闭打印机电源，然后从电源插座上拔掉电源线。
  - 断开打印机上的所有电源线和电缆。



- 如果打印机上安装了单独的落地式进纸匣选件或输出选件，请在移动打印机之前断开它们的连接。
- 如果打印机有带脚轮基座，请小心地将它滚动到新的位置。当经过地板上的门槛和裂缝时要小心。
- 如果打印机没有带脚轮基座，但配置了进纸匣选件或输出选件，请移除输出选件并将打印机抬离进纸匣。不要尝试同时抬起打印机和任何选件。
- 总是使用打印机上的把手来抬起它。
- 任何用来移动打印机的小车必须有能够支撑打印机整个底座的表面。
- 任何用来移动硬件选件的小车必须有能够支撑选件尺寸的表面。
- 使打印机保持直立状态。
- 移动时避免剧烈震动。
- 确认在放下打印机时您的手指不在打印机的下面。
- 确认打印机周围有足够的空间。

**注意：**因不当移动造成的打印机损坏不在打印机保修范围内。

## 运输打印机





如需运输说明，请转到 <http://support.lexmark.com> 或者联系客户支持。

## 节省能源和纸张

### 配置省电模式设置

#### Eco 模式

1 从控制面板，导览至：

 > 设置 >  > 设备 >  > 电源管理 >  > Eco 模式 > 

2 选择设置。

#### 睡眠模式







1 从控制面板，导览至：

 > 设置 >  > 设备 >  > 电源管理 >  > 超时 >  > 睡眠模式 > 

2 输入打印机在进入“睡眠”模式之前保持空闲的时间。

#### 休眠模式

1 从控制面板，导览至：

 > 设置 >  > 设备 >  > 电源管理 >  > 超时 >  > 休眠超时 > 

2 选择打印机在进入“休眠”模式之前的时间。

**注意：**

- 确认在发送打印作业之前，将打印机从“休眠”模式唤醒。

- 当打印机处于“休眠”模式时，“嵌入式 Web 服务器”被禁用。

## 节省耗材

- 在纸张的两个面上打印。  
**注意：**双面打印是打印驱动程序中的默认设置。
- 在单张纸上打印多个页面。
- 使用预览特性来在您打印之前查看文档的外观。
- 打印文档的一份副本来检查其内容和格式的正确性。

## 循环再生

### 回收 Lexmark 产品

如需返回 Lexmark 产品以循环再生：

- 1 转到 [www.lexmark.com/recycle](http://www.lexmark.com/recycle)。
- 2 选择您要回收的产品。

**注意：**没有列入 Lexmark 收集和回收计划的打印机耗材和硬件可以通过您当地的回收中心进行回收。

### 回收 Lexmark 包装

Lexmark 一直致力于尽量减少包装。较少的包装有助于确保 Lexmark 打印机以最有效和环保的方式进行运输，而且只需处理较少的包装材料。这些努力可减少温室气体排放，节约能源并节省自然资源。Lexmark 也在某些国家或地区提供包装组件的回收。如需更多信息，请转到 [www.lexmark.com/recycle](http://www.lexmark.com/recycle)，然后选择您的国家或地区。有关可用的包装材料回收计划的信息包含在产品回收信息中。

Lexmark 纸板箱在存在瓦楞纸回收设施的地区是 100% 可回收的。这些设施在您所在区域内可能不存在。

Lexmark 包装中使用的泡沫塑料在存在泡沫塑料回收设施的地区是可回收的。这些设施在您所在区域内可能不存在。

当您返回碳粉盒给 Lexmark 时，您可以重新使用碳粉盒的包装箱。Lexmark 也回收包装箱。

### 返回 Lexmark 碳粉盒以再利用或循环再生

“Lexmark 碳粉盒收集计划”可以让您免费返回旧碳粉盒给 Lexmark，以便再利用或循环再生。返回给 Lexmark 的空碳粉盒会百分之一百被再利用或再生产以循环再生。用于返回碳粉盒的箱子也可以循环再生。

要返回 Lexmark 碳粉盒以再利用或循环再生，请执行下面的操作：

- 1 转到 [www.lexmark.com/recycle](http://www.lexmark.com/recycle)。
- 2 选择您要回收的产品。

# 清除卡纸

## 避免卡纸

### 正确加载纸张

- 确保纸张平放在进纸匣中。

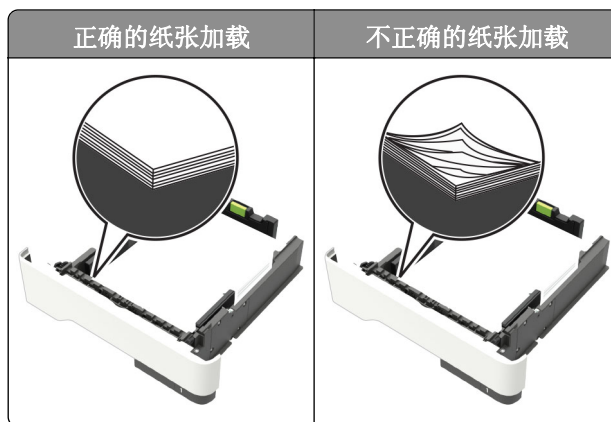

- 当打印机正在打印时不要加载或移除进纸匣。
- 不要加载过多纸张。确认纸堆高度低于最大纸张加载指示线。
- 不要将纸张滑入进纸匣中。如图所示加载纸张。

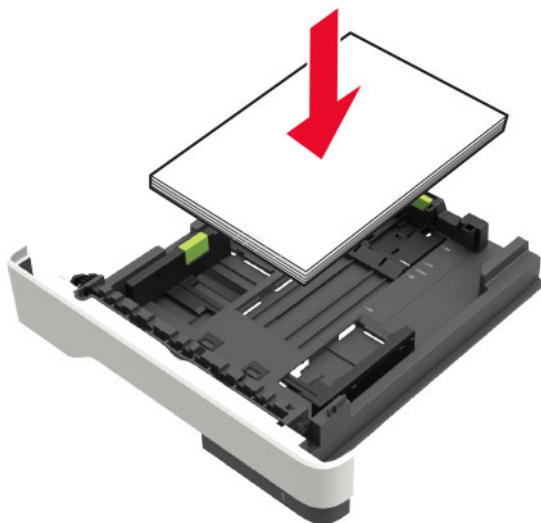

- 确认纸张导片被正确放置，并且没有与纸张或信封靠得太紧。
- 加载纸张后用力将进纸匣推入打印机中。

### 使用推荐的纸张

- 仅使用推荐的纸张或特殊介质。
- 不要加载有褶皱、有折痕、潮湿、弯曲或卷曲的纸张。

- 请在加载之前，弯曲、扇形展开并对齐纸张边缘。

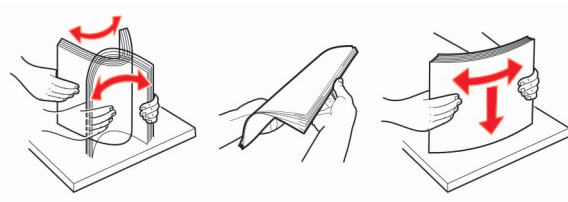

- 不要使用经手工切割或裁剪的纸张。
- 不要在同一进纸匣中混合不同尺寸、重量或类型的纸张。
- 确认在计算机或打印机控制面板上正确设置纸张尺寸和类型。
- 请按照制造商的建议存储纸张。

## 识别卡纸位置

### 注意：

- 当“卡纸协助”设置为“开”时，打印机在清除被卡的页面后会自动送出空白页或部分打印的页面。检查您的打印输出是否有空白页。
- 当“卡纸恢复”设置为“开”或“自动”时，打印机会重新打印被卡的页面。

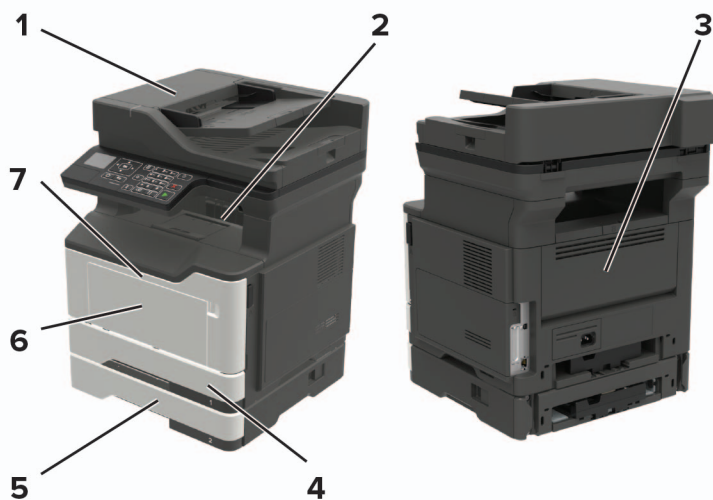

	卡纸位置
1	自动文档传送器
2	标准接纸架
3	后部盖门
4	标准 250 页进纸匣
5	250 页或 550 页进纸匣选件
6	多功能进纸器
7	盖门 A

## 纸张卡在盖门 A 内

1 移除进纸匣。



2 打开盖门 A。

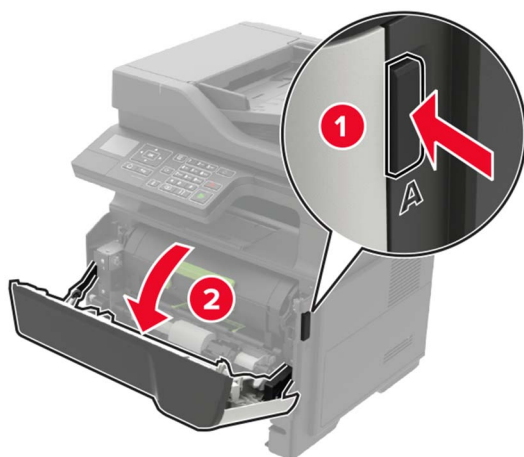

### 3 移除碳粉盒。

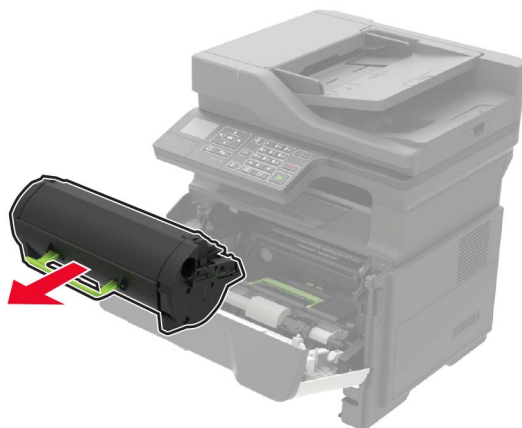

### 4 移除成像部件。



**警告—可能的损坏：** 不要让成像部件暴露在直射光线下超过 10 分钟。长时间暴露在光线下可能导致打印质量问题。

**警告—可能的损坏：** 请勿触摸感光鼓。否则会影响以后的打印作业质量。



5 取出被卡的纸张。

 **小心—发热表面：** 打印机内部可能很烫。为避免被发热组件烫伤的危险，在接触组件之前，请等待表面冷却。

**注意：** 确认已取出所有纸张碎片。

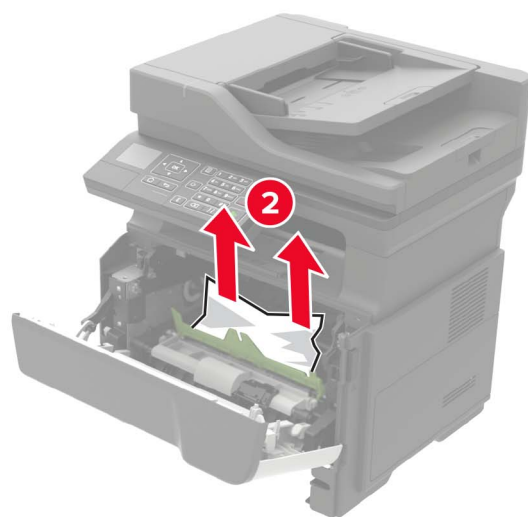
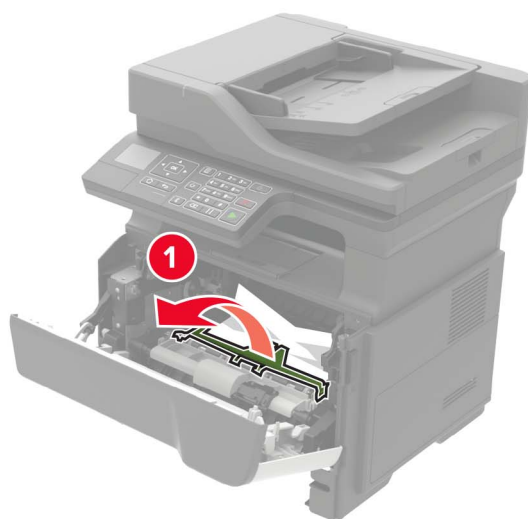

**6** 插入成像部件。

**注意：** 使用打印机内部的箭头作为指引。

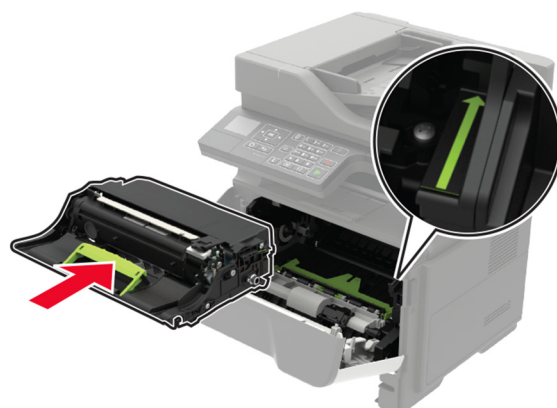



**7** 插入碳粉盒。

**注意：** 使用打印机内部的箭头作为指引。

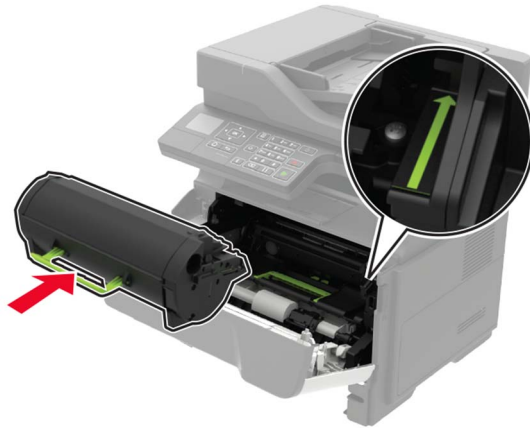
**8** 关闭盖门 A。**9** 插入进纸匣。

## 纸张卡在后部盖门内

**1** 打开后部盖门。

 **小心—发热表面：** 打印机内部可能很烫。为避免被发热组件烫伤的危险，在接触组件之前，请等待表面冷却。

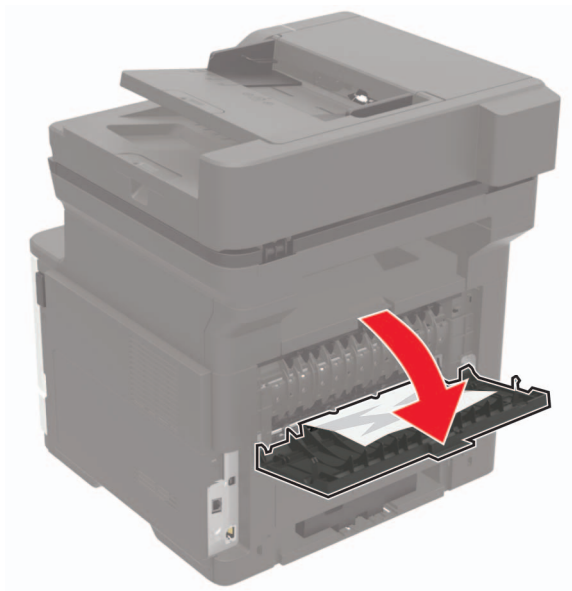
**2** 取出被卡的纸张。

**注意：** 确认已取出所有纸张碎片。

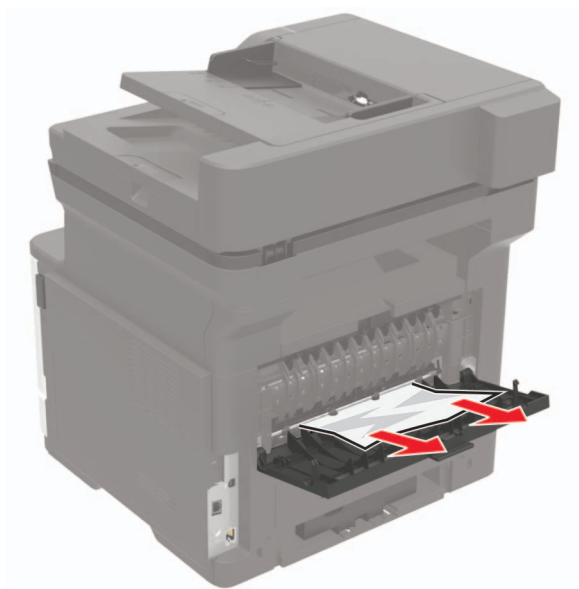

3 关闭后部盖门。

## 纸张卡在标准接纸架中

取出被卡的纸张。

**注意：** 确认已取出所有纸张碎片。



## 纸张卡在双面打印部件中

1 移除进纸匣。



2 取出被卡的纸张。

**注意：** 确认已取出所有纸张碎片。



3 插入进纸匣。

## 纸张卡在进纸匣中

- 1 移除进纸匣。



- 2 取出被卡的纸张。

**注意：** 确认已取出所有纸张碎片。

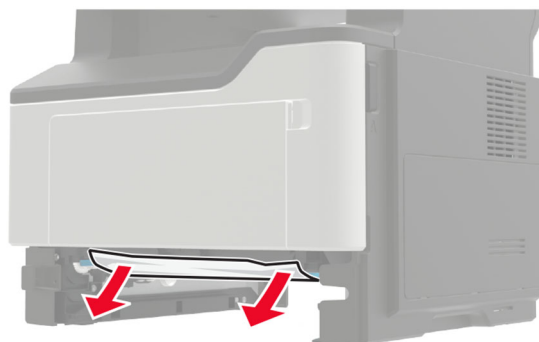

- 3 插入进纸匣。

## 纸张卡在多功能进纸器中

- 1 从多功能进纸器中取出纸张。

- 2 取出被卡的纸张。

**注意：** 确认已取出所有纸张碎片。



3 请在加载之前，弯曲、扇形展开并对齐纸张边缘。

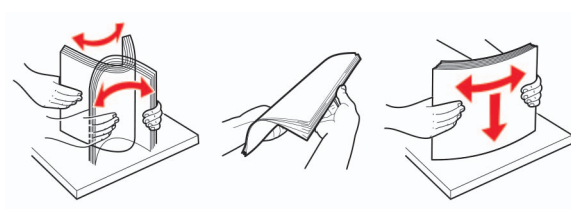

4 重新加载纸张，然后调整纸张导片。



## 纸张卡在自动文档传送器中

- 1 从 ADF 进纸匣中取出所有原始文档。
- 2 打开 ADF 盖板。

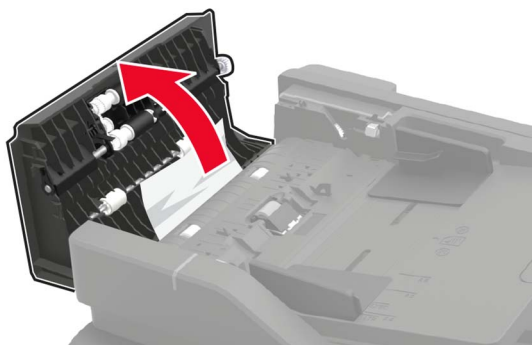

3 取出被卡的纸张。

**注意：**确认已取出所有纸张碎片。

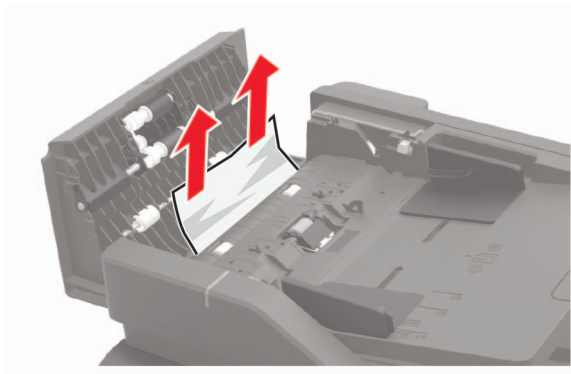

4 关闭 ADF 盖板。

# 疑难解答

## 网络连接问题

### 无法打开“嵌入式 Web 服务器”

操作	是	否
<p><b>第 1 步</b> 检查打印机电源是否已打开。</p> <p>打印机电源打开了吗？</p>	请转到第 2 步。	打开打印机电源。
<p><b>第 2 步</b> 确认打印机 IP 地址是正确的。 查看打印机 IP 地址：</p> <ul style="list-style-type: none"> <li>• 从主屏幕</li> <li>• 从“网络/端口”菜单中的 TCP/IP 部分</li> <li>• 通过打印网络设置页或菜单设置页，然后查找 TCP/IP 部分</li> </ul> <p><b>注意：</b> IP 地址显示为用小数点分隔的四组数字，例如 123.123.123.123。</p> <p>打印机 IP 地址正确吗？</p>	请转到第 3 步。	在地址字段中键入正确的打印机 IP 地址。
<p><b>第 3 步</b> 检查您是否使用支持的浏览器：</p> <ul style="list-style-type: none"> <li>• Internet Explorer® 11 或更高版本</li> <li>• Microsoft Edge™</li> <li>• Safari 6 或更高版本</li> <li>• Google Chrome™ 32 或更高版本</li> <li>• Mozilla Firefox 24 或更高版本</li> </ul> <p>您的浏览器是支持的吗？</p>	请转到第 4 步。	安装支持的浏览器。
<p><b>第 4 步</b> 检查网络连接是否工作。</p> <p>网络连接工作吗？</p>	请转到第 5 步。	请与您的管理员联系。
<p><b>第 5 步</b> 确认连接到打印机和打印服务器的电缆牢固。如需更多信息，请参阅随打印机附带的文档。</p> <p>电缆连接牢固吗？</p>	请转到第 6 步。	固定电缆连接。
<p><b>第 6 步</b> 检查 Web 代理服务器是否被禁用了。</p> <p>Web 代理服务器被禁用了吗？</p>	请转到第 7 步。	请与您的管理员联系。

操作	是	否
<b>第 7 步</b> 访问“嵌入式 Web 服务器”。  “嵌入式 Web 服务器”打开了吗？	问题得以解决。	请联系 <a href="#">客户支持</a> 。

## 启用 USB 端口





1 从控制面板，浏览至：

 > 设置 >  > 网络/端口 >  > USB > 

2 选择启用 USB 端口，然后按 。

## 检查打印机连接性

1 从控制面板，浏览至：

 > 设置 >  > 报告 >  > 网络 > 

2 选择网络设置页，然后按 。

3 检查网络设置页的第一部分，并确认状态为已连接。

如果状态为未连接，表示 LAN 分接器可能不活动或者网络电缆可能未插入或出现功能故障。请联系您的管理员以获得帮助。

## 内部选件问题

### 无法检测到内置式选件

操作	是	否
<b>第 1 步</b> 关闭打印机电源，等待大约 10 秒钟，然后重新打开。  内置式选件操作正确吗？	问题得以解决。	请转到第 2 步。
<b>第 2 步</b> 打印菜单设置页，然后检查内置式选件是否出现在“已安装特性”列表中。  内置式选件列在菜单设置页上吗？	请转到第 4 步。	请转到第 3 步。



操作	是	否
<p><b>第 3 步</b></p> <p>检查内置式选件是否正确安装在控制器板上。</p> <p><b>a</b> 关闭打印机电源，然后从电源插座上拔掉电源线。</p> <p><b>b</b> 确认内置式选件安装在控制器板上的适当连接器中。</p> <p><b>c</b> 将电源线连接到电源插座，然后打开打印机电源。</p> <p> <b>小心—可能的伤害：</b> 为避免火灾或电击危险，请将电源线连接到具有适当额定电压并正确接地的电源插座上，该插座应该靠近产品并且便于使用。</p> <p>内置式选件操作正确吗？</p>	问题得以解决。	请转到第 4 步。
<p><b>第 4 步</b></p> <p><b>a</b> 检查内置式选件是否在电源驱动程序中可用。</p> <p><b>注意：</b> 如果需要，在打印驱动程序中手动添加内置式选件以使它可用于打印作业。如需更多信息，请参阅第 181 页上的“<a href="#">在打印驱动程序中添加可用选件</a>”。</p> <p><b>b</b> 重新发送打印作业。</p> <p>内置式选件操作正确吗？</p>	问题得以解决。	请联系 <a href="#">客户支持</a> 。

## 耗材问题

### 更换碳粉盒，打印机使用地区不匹配

要纠正这个问题，请购买与打印机使用地区相匹配的正确使用地区的碳粉盒，或者购买全世界范围内使用的碳粉盒。

- 在消息中，42 后面的第一个数字指出打印机的使用地区。
- 在消息中，42 后面的第二个数字指出碳粉盒的使用地区。

#### 打印机和碳粉盒使用地区

地区	数字代码
全世界或未定义地区	0
北美洲（美国、加拿大）	1
欧洲经济区、西欧、北欧国家、瑞士	2
亚太地区	3
拉丁美洲	4
其余欧洲地区、中东、非洲	5
澳大利亚、新西兰	6
无效的地区	9

**注意：** 要查找打印机和碳粉盒的使用地区设置，请打印“打印质量测试页”。从控制面板，导览至：[设置](#) > [疑难解答](#) > [打印质量测试页](#)。

## 非 Lexmark 耗材

打印机已经检测到打印机中安装了非 Lexmark 的耗材或部件。

您的 Lexmark 打印机设计为使用正品 Lexmark 耗材和部件时运行性能最佳。使用第三方耗材或部件可能影响打印机及其成像组件的性能、可靠性或使用寿命。

所有使用寿命指示器都是围绕 Lexmark 耗材和部件而设计，如果使用第三方耗材或部件可能出现不可预知的结果。超出预期使用寿命使用成像组件可能损坏您的 Lexmark 打印机或相关组件。

**警告—可能的损坏：** 使用第三方耗材或部件会影响保修范围。由于使用第三方耗材或部件而造成的损坏可能不在保修范围内。

要接受任何及所有这些风险并开始您在您的打印机中使用非正品耗材或部件，请从控制面板同时按住 **X** 和 **OK** 15 秒钟。

如果您不希望接受这些风险，请从您的打印机中移除第三方耗材或部件，然后安装正品 Lexmark 耗材或部件。如需更多信息，请参阅第 107 页上的“使用正品 Lexmark 部件和耗材”。

如果打印机在同时按住 **X** 和 **OK** 15 秒钟后不打印，请重置耗材使用情况计数器。

1 从控制面板，导览至：

设置 > **OK** > 设备 > **OK** > 维护 > **OK** > 配置菜单 > **OK** > 耗材使用情况和计数器 > **OK**

2 选择您要重置的部件或耗材，然后选择开始。

3 阅读警告消息，然后选择继续。





4 同时按住 **X** 和 **OK** 15 秒钟来清除消息。

**注意：** 如果您无法重置耗材使用情况计数器，请将项目返回给购买处的经销商。

## 进纸问题

### 当打印时信封封口

操作	是	否
<p><b>第 1 步</b></p> <p><b>a</b> 使用已经存储在干燥环境中的信封。</p> <p><b>注意：</b> 使用高水分含量的信封打印会使封舌封住。</p> <p><b>b</b> 发送打印作业。</p> <p>当打印时信封封口吗？</p>	<p>请转到第 2 步。</p>	<p>问题得以解决。</p>

操作	是	否
<p><b>第 2 步</b></p> <p><b>a</b> 确认纸张类型设置为信封。 从控制面板，导航至：</p> <p> &gt; 设置 &gt;  &gt; 纸张 &gt;  &gt; 进纸匣配置 &gt;  &gt; 纸张尺寸/类型</p> <p><b>b</b> 发送打印作业。</p> <p>当打印时信封封口吗？</p>	<p>请联系<a href="#">客户支持</a>。</p>	<p>问题得以解决。</p>

### 逐份打印不工作





操作	是	否
<p><b>第 1 步</b></p> <p><b>a</b> 从控制面板，导航至：</p> <p> &gt; 设置 &gt;  &gt; 打印 &gt;  &gt; 布局 &gt; </p> <p><b>b</b> 选择<b>逐份打印</b>，然后按 。</p> <p><b>c</b> 设置“逐份打印”为“开”，然后按 。</p> <p><b>d</b> 打印文档。</p> <p>正确地逐份打印文档吗？</p>	<p>问题得以解决。</p>	<p>请转到第 2 步。</p>
<p><b>第 2 步</b></p> <p><b>a</b> 从您尝试打印的文档，打开“打印”对话框，然后选择“逐份打印”。</p> <p><b>b</b> 打印文档。</p> <p>正确地逐份打印文档吗？</p>	<p>问题得以解决。</p>	<p>请转到第 3 步。</p>
<p><b>第 3 步</b></p> <p><b>a</b> 减少要打印的页数。</p> <p><b>b</b> 打印文档。</p> <p>正确地逐份打印文档吗？</p>	<p>问题得以解决。</p>	<p>请联系<a href="#">客户支持</a>。</p>

### 进纸匣连接不工作

操作	是	否
<p><b>第 1 步</b></p> <p><b>a</b> 检查进纸匣是否有相同的纸张尺寸和纸张类型。</p> <p><b>b</b> 检查纸张导片是否放置正确。</p> <p><b>c</b> 打印文档。</p> <p>进纸匣连接正确吗？</p>	<p>问题得以解决。</p>	<p>请转到第 2 步。</p>





操作	是	否
<p><b>第 2 步</b></p> <p><b>a</b> 从控制面板，浏览至：</p> <p> &gt; 设置 &gt;  &gt; 纸张 &gt;  &gt; 进纸匣配置 &gt;  &gt; 纸张尺寸/类型 &gt; </p> <p><b>b</b> 设置纸张尺寸和纸张类型以匹配连接的进纸匣中加载的纸张。</p> <p><b>c</b> 打印文档。</p> <p>进纸匣连接正确吗？</p>	问题得以解决。	请转到第 3 步。
<p><b>第 3 步</b></p> <p><b>a</b> 确认进纸匣连接设置为自动。如需更多信息，请参阅第 18 页上的“<a href="#">连接进纸匣</a>”。</p> <p><b>b</b> 打印文档。</p> <p>进纸匣连接正确吗？</p>	问题得以解决。	请联系 <a href="#">客户支持</a> 。

## 频繁出现卡纸

操作	是	否
<p><b>第 1 步</b></p> <p><b>a</b> 移除进纸匣。</p> <p><b>b</b> 检查纸张是否加载正确。</p> <p><b>注意：</b></p> <ul style="list-style-type: none"> <li>• 确认纸张导片放置正确。</li> <li>• 确认纸堆高度低于最大纸张加载指示线。</li> <li>• 确认使用推荐的纸张尺寸和类型打印。</li> </ul> <p><b>c</b> 插入进纸匣。</p> <p><b>d</b> 打印文档。</p> <p>卡纸经常发生吗？</p>	请转到第 2 步。	问题得以解决。
<p><b>第 2 步</b></p> <p><b>a</b> 从控制面板，浏览至：</p> <p> &gt; 设置 &gt;  &gt; 纸张 &gt;  &gt; 进纸匣配置 &gt;  &gt; 纸张尺寸/类型 &gt; </p> <p><b>b</b> 设置正确的纸张尺寸和类型。</p> <p><b>c</b> 打印文档。</p> <p>卡纸经常发生吗？</p>	请转到第 3 步。	问题得以解决。

操作	是	否
<p><b>第 3 步</b></p> <p><b>a</b> 加载新包装中的纸张。</p> <p><b>注意：</b> 由于空气湿度大，纸张吸收了水分。在准备使用之前将纸张保存在其原始包装中。</p> <p><b>b</b> 打印文档。</p> <p>卡纸经常发生吗？</p>	<p>请联系<a href="#">客户支持</a>。</p>	<p>问题得以解决。</p>

## 被卡的页面不重新打印

操作	是	否
<p><b>1</b> 从控制面板，导航至：</p> <p> &gt; 设置 &gt;  &gt; 设备 &gt;  &gt; 通知 &gt; </p> <p><b>2</b> 从“卡纸内容恢复”菜单，将“卡纸恢复”设置为开或自动，然后按 。</p> <p>重新打印被卡的页面吗？</p>	<p>问题得以解决。</p>	<p>请联系<a href="#">客户支持</a>。</p>

## 打印问题

### 打印质量很差

#### 空白或白色页

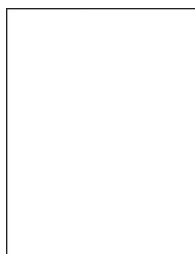

**注意：** 在解决问题之前，请打印“打印质量测试页”。从控制面板，导航至 **设置 > 疑难解答 > 打印质量测试页**。对于非触摸屏的打印机型号，请按  来浏览设置。

操作	是	否
<p><b>第 1 步</b></p> <p><b>a</b> 检查打印机是否使用正品和支持的 Lexmark 碳粉盒。</p> <p><b>注意：</b> 如果碳粉盒不被支持，请安装支持的碳粉盒。</p> <p><b>b</b> 打印文档。</p> <p>打印机打印空白或白色页面吗？</p>	<p>请转到第 2 步。</p>	<p>问题得以解决。</p>

操作	是	否
<p><b>第 2 步</b></p> <p><b>a</b> 移除留在成像部件上的所有包装材料。</p> <p><b>1</b> 移除碳粉盒，然后移除成像部件。</p> <p><b>警告—可能的损坏：</b>不要让成像部件暴露在直射光线下超过 10 分钟。长时间暴露在光线下可能导致打印质量问题。</p> <p><b>警告—可能的损坏：</b>请勿触摸成像部件下面的光导鼓。否则会影影响以后的打印作业质量。</p> <p><b>2</b> 检查成像部件是否有损坏迹象，如有必要请更换。</p> <p><b>注意：</b>确认感光鼓接触件没有弯曲或移位。</p> <p><b>3</b> 用力摇晃成像部件，使碳粉重新分布。</p> <p><b>4</b> 插入成像部件，然后插入碳粉盒。</p> <p><b>b</b> 打印文档。</p> <p>打印机打印空白或白色页面吗？</p>	<p>请转到第 3 步。</p>	<p>问题得以解决。</p>
<p><b>第 3 步</b></p> <p>检查碳粉盒的状态，如有必要请更换。</p> <p><b>a</b> 从控制面板，导览至：</p> <p><b>状态/耗材 &gt; 耗材</b></p> <p><b>b</b> 打印文档。</p> <p>打印机打印空白或白色页面吗？</p>	<p>请联系 <a href="#">客户支持</a>。</p>	<p>问题得以解决。</p>

### 打印变深



**注意：**在解决问题之前，请打印“打印质量测试页”。从控制面板，导览至 **设置 > 疑难解答 > 打印质量测试页**。对于非触摸屏的打印机型号，请按 **OK** 来浏览设置。

操作	是	否
<p><b>第 1 步</b></p> <p><b>a</b> 检查打印机是否使用正品和支持的 Lexmark 碳粉盒。</p> <p><b>注意：</b>如果碳粉盒不被支持，请安装支持的碳粉盒。</p> <p><b>b</b> 打印文档。</p> <p>打印浓度深吗？</p>	<p>请转到第 2 步。</p>	<p>问题得以解决。</p>

操作	是	否
<p><b>第 2 步</b></p> <p><b>a</b> 关闭打印机电源，等待大约 10 秒钟，然后打开打印机电源。</p> <p><b>b</b> 减少碳粉浓度。从控制面板，导览至： <b>设置 &gt; 打印 &gt; 质量</b></p> <p><b>c</b> 打印文档。</p> <p>打印浓度深吗？</p>	<p>请转到第 3 步。</p>	<p>问题得以解决。</p>
<p><b>第 3 步</b></p> <p><b>a</b> 根据您的操作系统，从“打印首选项”或“打印”对话框指定纸张类型。</p> <p><b>注意：</b></p> <ul style="list-style-type: none"> <li>• 确认设置与加载的纸张相符。</li> <li>• 您还可以在打印机控制面板上更改设置。</li> </ul> <p><b>b</b> 打印文档。</p> <p>打印浓度深吗？</p>	<p>请转到第 4 步。</p>	<p>问题得以解决。</p>
<p><b>第 4 步</b></p> <p>检查纸张是否有纹理或粗糙表面。</p> <p>您正在使用有纹理或粗糙的纸张进行打印吗？</p>	<p>请转到第 5 步。</p>	<p>请转到第 6 步。</p>
<p><b>第 5 步</b></p> <p><b>a</b> 使用普通纸张更换纹理纸张。</p> <p><b>b</b> 打印文档。</p> <p>打印浓度深吗？</p>	<p>请转到第 6 步。</p>	<p>问题得以解决。</p>
<p><b>第 6 步</b></p> <p><b>a</b> 加载新包装中的纸张。</p> <p><b>注意：</b> 由于空气湿度大，纸张吸收了水分。在准备使用之前将纸张保存在其原始包装中。</p> <p><b>b</b> 打印文档。</p> <p>打印浓度深吗？</p>	<p>请转到第 7 步。</p>	<p>问题得以解决。</p>
<p><b>第 7 步</b></p> <p><b>a</b> 移除成像部件，然后重新插入。</p> <p><b>警告—可能的损坏：</b> 不要让成像部件暴露在直射光线下超过 10 分钟。长时间暴露在光线下可能导致打印质量问题。</p> <p><b>警告—可能的损坏：</b> 请勿触摸成像部件下面的光导鼓。否则会影响以后的打印作业质量。</p> <p><b>b</b> 打印文档。</p> <p>打印浓度深吗？</p>	<p>请转到第 8 步。</p>	<p>问题得以解决。</p>

操作	是	否
<p><b>第 8 步</b></p> <p><b>a</b> 更换成像部件。</p> <p><b>b</b> 打印文档。</p> <p>打印浓度深吗？</p>	请联系 <a href="#">客户支持</a> 。	问题得以解决。

### 细线打印不正确

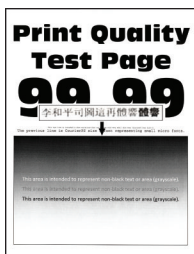

**注意：**在解决问题之前，请打印“打印质量测试页”。从控制面板，导览至**设置 > 疑难解答 > 打印质量测试页**。对于非触摸屏的打印机型号，请按 **OK** 来浏览设置。

操作	是	否
<p><b>第 1 步</b></p> <p><b>a</b> 检查打印机是否使用正品和支持的 Lexmark 碳粉盒。 <b>注意：</b>如果碳粉盒不被支持，请安装支持的碳粉盒。</p> <p><b>b</b> 打印文档。</p> <p>细线打印不正确吗？</p>	请转到第 2 步。	问题得以解决。
<p><b>第 2 步</b></p> <p><b>a</b> 调整打印质量设置。</p> <p><b>1</b> 从控制面板，导览至： <b>设置 &gt; 打印 &gt; 质量 &gt; 像素增强 &gt; 字体</b></p> <p><b>2</b> 将碳粉浓度调整到 7。从控制面板，导览至： <b>设置 &gt; 打印 &gt; 质量</b></p> <p><b>b</b> 打印文档。</p> <p>细线打印不正确吗？</p>	请联系 <a href="#">客户支持</a> 。	问题得以解决。

### 纸张折叠或起皱





**注意：**在解决问题之前，请打印“打印质量测试页”。从控制面板，导览至 **设置 > 疑难解答 > 打印质量测试页**。对于非触摸屏的打印机型号，请按 **OK** 来浏览设置。

操作	是	否
<p><b>第 1 步</b></p> <p><b>a</b> 检查打印机是否使用正品和支持的 Lexmark 碳粉盒。  <b>注意：</b>如果碳粉盒不被支持，请安装支持的碳粉盒。</p> <p><b>b</b> 打印文档。</p> <p>纸张折叠或起皱吗？</p>	<p>请转到第 2 步。</p>	<p>问题得以解决。</p>
<p><b>第 2 步</b></p> <p><b>a</b> 加载新包装中的纸张。  <b>注意：</b>由于空气湿度大，纸张吸收了水分。在准备使用之前将纸张保存在其原始包装中。</p> <p><b>b</b> 打印文档。</p> <p>纸张折叠或起皱吗？</p>	<p>请转到第 3 步。</p>	<p>问题得以解决。</p>
<p><b>第 3 步</b></p> <p><b>a</b> 根据您的操作系统，从“打印首选项”或“打印”对话框指定纸张类型。  <b>注意：</b></p> <ul style="list-style-type: none"> <li>• 确认设置与加载的纸张相符。</li> <li>• 您还可以从打印机控制面板更改设置。</li> </ul> <p><b>b</b> 打印文档。</p> <p>纸张折叠或起皱吗？</p>	<p>请联系 <a href="#">客户支持</a>。</p>	<p>问题得以解决。</p>

### 灰色背景

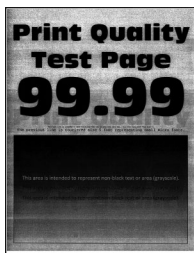

**注意：**在解决问题之前，请打印“打印质量测试页”。从控制面板，导览至 **设置 > 疑难解答 > 打印质量测试页**。对于非触摸屏的打印机型号，请按 **OK** 来浏览设置。

操作	是	否
<p><b>第 1 步</b></p> <p><b>a</b> 关闭打印机电源，等待 10 秒钟，然后打开打印机电源。</p> <p><b>b</b> 增加碳粉浓度。 从控制面板，导览至： <b>设置 &gt; 打印 &gt; 质量</b></p> <p><b>c</b> 打印文档。</p> <p>打印页面上出现灰色背景吗？</p>	<p>请转到第 2 步。</p>	<p>问题得以解决。</p>
<p><b>第 2 步</b></p> <p><b>a</b> 检查打印机是否使用正品和支持的 Lexmark 碳粉盒。 <b>注意：</b>如果碳粉盒不被支持，请安装支持的碳粉盒。</p> <p><b>b</b> 打印文档。</p> <p>打印页面上出现灰色背景吗？</p>	<p>请转到第 3 步。</p>	<p>问题得以解决。</p>
<p><b>第 3 步</b></p> <p><b>a</b> 根据您的操作系统，从“打印首选项”或“打印”对话指定纸张类型。 <b>注意：</b></p> <ul style="list-style-type: none"> <li>• 确认设置与加载的纸张相符。</li> <li>• 您还可以从打印机控制面板更改设置。</li> </ul> <p><b>b</b> 打印文档。</p> <p>打印页面上出现灰色背景吗？</p>	<p>请转到第 4 步。</p>	<p>问题得以解决。</p>
<p><b>第 4 步</b></p> <p>检查碳粉盒的状态，如有必要请更换。</p> <p><b>a</b> 从控制面板，导览至： <b>状态/耗材 &gt; 耗材</b></p> <p><b>b</b> 打印文档。</p> <p>打印页面上出现灰色背景吗？</p>	<p>请转到第 5 步。</p>	<p>问题得以解决。</p>

操作	是	否
<p><b>第 5 步</b></p> <p><b>a</b> 移除成像部件。</p> <p><b>警告—可能的损坏：</b>不要让成像部件暴露在直射光线下超过 10 分钟。长时间暴露在光线下可能导致打印质量问题。</p> <p><b>警告—可能的损坏：</b>请勿触摸成像部件下面的光导鼓。否则会影响以后的打印作业质量。</p> <p><b>b</b> 移除粘贴在成像部件上的所有包装材料。</p> <div style="text-align: center;">  </div> <p><b>注意：</b>确保移除充电辊和感光鼓之间的任何障碍。</p> <p><b>c</b> 插入成像部件。</p> <p><b>d</b> 打印文档。</p> <p>打印页面上出现灰色背景吗？</p>	<p>请转到第 6 步。</p>	<p>问题得以解决。</p>
<p><b>第 6 步</b></p> <p><b>a</b> 更换成像部件。</p> <p><b>b</b> 打印文档。</p> <p>打印页面上出现灰色背景吗？</p>	<p>请联系<a href="#">客户支持</a>。</p>	<p>问题得以解决。</p>

### 水平浅色条带

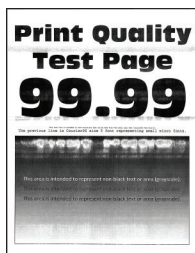

**注意：**在解决问题之前，请打印“打印质量测试页”。从控制面板，导览至 **设置 > 疑难解答 > 打印质量测试页**。对于非触摸屏的打印机型号，请按 **OK** 来浏览设置。

操作	是	否
<p><b>a</b> 检查打印机是否使用正品和支持的 Lexmark 碳粉盒。</p> <p><b>注意：</b>如果碳粉盒不被支持，请安装支持的碳粉盒。</p> <p><b>b</b> 打印文档。</p> <p>打印页面上出现水平浅色条带吗？</p>	<p>请联系<a href="#">客户支持</a>。</p>	<p>问题得以解决。</p>

### 页边距不正确



操作	是	否
<p><b>第 1 步</b></p> <p><b>a</b> 将纸张导片调整到与加载的纸张相符的正确位置上。</p> <p><b>b</b> 打印文档。</p> <p>页边距正确吗？</p>	问题得以解决。	请转到第 2 步。
<p><b>第 2 步</b></p> <p><b>a</b> 根据您的操作系统，从“打印首选项”或“打印”对话框指定纸张尺寸。</p> <p><b>注意：</b></p> <ul style="list-style-type: none"> <li>• 确认设置与加载的纸张相符。</li> <li>• 您还可以从打印机控制面板更改设置。</li> </ul> <p><b>b</b> 打印文档。</p> <p>页边距正确吗？</p>	问题得以解决。	请联系 <a href="#">客户支持</a> 。

### 打印变浅

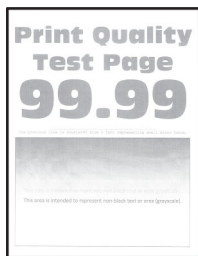

**注意：**在解决问题之前，请打印“打印质量测试页”。从控制面板，导航至**设置 > 疑难解答 >**

**打印质量测试页。**对于非触摸屏的打印机型号，请按 **OK** 来浏览设置。

操作	是	否
<p><b>第 1 步</b></p> <p><b>a</b> 检查打印机是否使用正品和支持的 Lexmark 碳粉盒。</p> <p><b>注意：</b>如果碳粉盒不被支持，请安装支持的碳粉盒。</p> <p><b>b</b> 打印文档。</p> <p>打印浓度浅吗？</p>	请转到第 2 步。	问题得以解决。

操作	是	否
<p><b>第 2 步</b></p> <p><b>a</b> 关闭打印机电源，等待大约 10 秒钟，然后打开打印机电源。</p> <p><b>b</b> 增加碳粉浓度。从控制面板，导览至： <b>设置 &gt; 打印 &gt; 质量</b></p> <p><b>c</b> 打印文档。</p> <p>打印浓度浅吗？</p>	<p>请转到第 3 步。</p>	<p>问题得以解决。</p>
<p><b>第 3 步</b></p> <p><b>a</b> 根据您的操作系统，从“打印首选项”或“打印”对话框指定纸张类型。</p> <p><b>注意：</b></p> <ul style="list-style-type: none"> <li>• 确认设置与加载的纸张相符。</li> <li>• 您还可以在打印机控制面板上更改设置。</li> </ul> <p><b>b</b> 打印文档。</p> <p>打印浓度浅吗？</p>	<p>请转到第 4 步。</p>	<p>问题得以解决。</p>
<p><b>第 4 步</b></p> <p>检查碳粉盒的状态，如有必要请更换。</p> <p><b>a</b> 从控制面板，导览至： <b>状态/耗材 &gt; 耗材</b></p> <p><b>b</b> 打印文档。</p> <p>打印浓度浅吗？</p>	<p>请转到第 5 步。</p>	<p>问题得以解决。</p>
<p><b>第 5 步</b></p> <p><b>a</b> 移除碳粉盒，然后移除成像部件。</p> <p><b>警告—可能的损坏：</b> 不要让成像部件暴露在直射光线下超过 10 分钟。长时间暴露在光线下可能导致打印质量问题。</p> <p><b>警告—可能的损坏：</b> 请勿触摸成像部件下面的光导鼓。否则会影响以后的打印作业质量。</p> <p><b>b</b> 推动位于成像部件下方的转印辊的任一侧，以检查它是否压下并反弹回原位。</p> <p> <b>小心—发热表面：</b> 打印机内部可能很烫。为避免被发热组件烫伤的危险，在接触组件之前，请等待表面冷却。</p> <p><b>c</b> 如果转印辊没有压下并反弹回原位，请移除并插入它。</p> <ol style="list-style-type: none"> <li><b>1</b> 拉起转印辊的一端并向下推，直到它发出“咔嚓”一声，卡入到位。</li> <li><b>2</b> 如果需要，请在另一端重复该步骤。</li> </ol> <p><b>d</b> 用力摇晃成像部件，使碳粉重新分布，然后将它插入。</p> <p><b>e</b> 插入碳粉盒。</p> <p><b>f</b> 关闭打印机电源，等待 10 秒钟，然后打开打印机电源。</p> <p><b>g</b> 打印文档。</p> <p>打印浓度浅吗？</p>	<p>请转到第 6 步。</p>	<p>问题得以解决。</p>

操作	是	否
<b>第 6 步</b> <b>a</b> 如果在安装新的维护组件后出现问题，请检查组件随附的转印辊是否已安装。 <b>注意：</b> 如有必要，请更换转印辊。 <b>b</b> 打印文档。  打印浓度浅吗？	请转到第 7 步。	问题得以解决。
<b>第 7 步</b> 检查成像部件的状态。从控制面板，导览至： <b>状态/耗材 &gt; 耗材</b>  成像部件接近使用寿命结束吗？	请转到第 8 步。	请联系 <a href="#">客户支持</a> 。
<b>第 8 步</b> <b>a</b> 更换成像部件。 <b>b</b> 打印文档。  打印浓度浅吗？	请联系 <a href="#">客户支持</a> 。	问题得以解决。

### 打印斑驳和斑点



**注意：**在解决问题之前，请打印“打印质量测试页”。从控制面板，导览至**设置 > 疑难解答 > 打印质量测试页**。对于非触摸屏的打印机型号，请按 **OK** 来浏览设置。

操作	是	否
<b>第 1 步</b> <b>a</b> 检查打印机是否使用正品和支持的 Lexmark 碳粉盒。 <b>注意：</b> 如果碳粉盒不被支持，请安装支持的碳粉盒。 <b>b</b> 打印文档。  打印斑驳吗？	请转到第 2 步。	问题得以解决。
<b>第 2 步</b> 检查打印机是否有泄漏的碳粉污染物。  打印机没有泄漏的碳粉吗？	请转到第 4 步。	请转到第 3 步。

操作	是	否
<b>第 3 步</b> <b>a</b> 更换碳粉盒。 <b>b</b> 打印文档。  打印斑驳吗？	请转到第 4 步。	问题得以解决。
<b>第 4 步</b> 检查成像部件的状态。从控制面板，导览至： <b>状态/耗材 &gt; 耗材</b>  成像部件接近使用寿命结束吗？	请转到第 5 步。	请联系 <a href="#">客户支持</a> 。
<b>第 5 步</b> <b>a</b> 更换成像部件。 <b>b</b> 打印文档。  打印斑驳吗？	请联系 <a href="#">客户支持</a> 。	问题得以解决。

### 纸张卷曲



**注意：**在解决问题之前，请打印“打印质量测试页”。从控制面板，导览至**设置 > 疑难解答 > 打印质量测试页**。对于非触摸屏的打印机型号，请按  来浏览设置。

操作	是	否
<b>第 1 步</b> <b>a</b> 检查打印机是否使用正品和支持的 Lexmark 碳粉盒。 <b>注意：</b> 如果碳粉盒不被支持，请安装支持的碳粉盒。 <b>b</b> 打印文档。  纸张卷曲吗？	请转到第 2 步。	问题得以解决。
<b>第 2 步</b> <b>a</b> 将进纸匣中的导片调整到与加载的纸张相符的正确位置上。 <b>b</b> 打印文档。  纸张卷曲吗？	请转到第 3 步。	问题得以解决。

操作	是	否
<p><b>第 3 步</b></p> <p><b>a</b> 根据您的操作系统，从“打印首选项”或“打印”对话框指定纸张尺寸和纸张类型。</p> <p><b>注意：</b></p> <ul style="list-style-type: none"> <li>• 确认设置与加载的纸张相符。</li> <li>• 您还可以从打印机控制面板更改设置。</li> </ul> <p><b>b</b> 打印文档。</p> <p>纸张卷曲吗？</p>	请转到第 4 步。	问题得以解决。
<p><b>第 4 步</b></p> <p><b>a</b> 从进纸匣中取出纸张，然后翻转纸张。</p> <p><b>b</b> 打印文档。</p> <p>纸张卷曲吗？</p>	请转到第 5 步。	问题得以解决。
<p><b>第 5 步</b></p> <p><b>a</b> 加载新包装中的纸张。</p> <p><b>注意：</b> 由于空气湿度大，纸张吸收了水分。在准备使用之前将纸张保存在其原始包装中。</p> <p><b>b</b> 打印文档。</p> <p>纸张卷曲吗？</p>	请转到第 6 步。	问题得以解决。
<p><b>第 6 步</b></p> <p><b>a</b> 检查加载的纸张是否被支持。</p> <p><b>注意：</b> 如果纸张不被支持，请加载支持的纸张。</p> <p><b>b</b> 打印文档。</p> <p>纸张卷曲吗？</p>	请联系 <a href="#">客户支持</a> 。	问题得以解决。

### 打印弯曲或歪斜

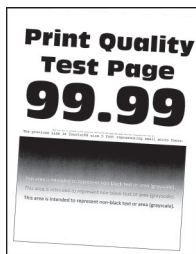

**注意：** 在解决问题之前，请打印“打印质量测试页”。从控制面板，导览至 **设置 > 疑难解答 > 打印质量测试页**。对于非触摸屏的打印机型号，请按 **OK** 来浏览设置。



操作	是	否
<b>第 1 步</b> <b>a</b> 将进纸匣中的导片调整到与加载的纸张相符的正确位置上。 <b>b</b> 打印文档。  打印弯曲或歪斜吗？	请转到第 2 步。	问题得以解决。
<b>第 2 步</b> <b>a</b> 检查加载的纸张是否被支持。 注意：如果纸张不被支持，请加载支持的纸张。 <b>b</b> 打印文档。  打印弯曲或歪斜吗？	请转到第 3 步。	问题得以解决。
<b>第 3 步</b> <b>a</b> 检查进纸匣中的搓纸轮是否有损坏和污染的迹象，如有必要请更换。 <b>b</b> 打印文档。  打印弯曲或歪斜吗？	请联系 <a href="#">客户支持</a> 。	问题得以解决。

### 重复的缺陷



**注意：**在解决问题之前，请打印“打印质量测试页”。从控制面板，导览至 **设置 > 疑难解答 > 打印质量测试页**。对于非触摸屏的打印机型号，请按 **OK** 来浏览设置。

操作	是	否
<b>第 1 步</b> 使用“打印质量测试页”，检查重复缺陷之间的距离是否等于下面的任何值： <ul style="list-style-type: none"> <li>• 97 毫米（3.82 英寸）</li> <li>• 47 毫米（1.85 英寸）</li> <li>• 38 毫米（1.5 英寸）</li> </ul> 重复缺陷之间的距离符合任何测量值吗？	请转到第 2 步。	记录距离，然后联系 <a href="#">客户支持</a> 。
<b>第 2 步</b> <b>a</b> 更换成像部件。 <b>b</b> 打印文档。  出现重复的缺陷吗？	请联系 <a href="#">客户支持</a> 。	问题得以解决。

## 纯黑色页面

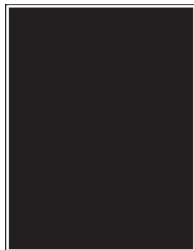

**注意：**在解决问题之前，请打印“打印质量测试页”。从控制面板，导览至**设置 > 疑难解答 > 打印质量测试页**。对于非触摸屏的打印机型号，请按 **OK** 来浏览设置。

操作	是	否
<p><b>第 1 步</b></p> <p><b>a</b> 检查打印机是否使用正品和支持的 Lexmark 碳粉盒。  <b>注意：</b>如果碳粉盒不被支持，请安装支持的碳粉盒。</p> <p><b>b</b> 打印文档。</p> <p>打印机打印纯黑色页面吗？</p>	<p>请转到第 2 步。</p>	<p>问题得以解决。</p>
<p><b>第 2 步</b></p> <p><b>a</b> 移除成像部件，然后重新插入。  <b>警告—可能的损坏：</b>不要让成像部件暴露在直射光线下超过 10 分钟。长时间暴露在光线下可能导致打印质量问题。  <b>警告—可能的损坏：</b>请勿触摸成像部件下面的光导鼓。否则会影响以后的打印作业质量。</p> <p><b>b</b> 打印文档。</p> <p>打印机打印纯黑色页面吗？</p>	<p>请转到第 3 步。</p>	<p>问题得以解决。</p>
<p><b>第 3 步</b></p> <p><b>a</b> 移除成像部件。  <b>警告—可能的损坏：</b>不要让成像部件暴露在直射光线下超过 10 分钟。长时间暴露在光线下可能导致打印质量问题。  <b>警告—可能的损坏：</b>请勿触摸成像部件下面的光导鼓。否则会影响以后的打印作业质量。</p> <p><b>b</b> 移除粘贴在成像部件上的所有包装材料。</p> <div style="text-align: center;">  </div> <p><b>注意：</b>确保移除充电辊和感光鼓之间的任何障碍。</p> <p><b>c</b> 插入成像部件。</p> <p><b>d</b> 打印文档。</p> <p>打印机打印纯黑色页面吗？</p>	<p>请转到第 4 步。</p>	<p>问题得以解决。</p>

操作	是	否
<b>第 4 步</b> 检查成像部件是否有损坏迹象。  成像部件没有损坏吗？	请联系 <a href="#">客户支持</a> 。	请转到第 5 步。
<b>第 5 步</b> <b>a</b> 更换成像部件。 <b>b</b> 打印文档。  打印机打印纯黑色页面吗？	请联系 <a href="#">客户支持</a> 。	问题得以解决。

### 文本或图像被剪切



**注意：**在解决问题之前，请打印“打印质量测试页”。从控制面板，导览至**设置 > 疑难解答 > 打印质量测试页**。对于非触摸屏的打印机型号，请按 **OK** 来浏览设置。

操作	是	否
<b>第 1 步</b> <b>a</b> 检查打印机是否使用正品和支持的 Lexmark 碳粉盒。 <b>注意：</b> 如果碳粉盒不被支持，请安装支持的碳粉盒。 <b>b</b> 打印文档。  文本或图像被剪切吗？	请转到第 2 步。	问题得以解决。
<b>第 2 步</b> <b>a</b> 移除成像部件，然后重新插入。 <b>警告—可能的损坏：</b> 不要让成像部件暴露在直射光线下超过 10 分钟。长时间暴露在光线下可能导致打印质量问题。 <b>警告—可能的损坏：</b> 请勿触摸成像部件下面的光导鼓。否则会影 响以后的打印作业质量。 <b>b</b> 打印文档。  文本或图像被剪切吗？	请转到第 3 步。	问题得以解决。

操作	是	否
<p><b>第 3 步</b></p> <p><b>a</b> 移除成像部件。</p> <p><b>警告—可能的损坏：</b>不要让成像部件暴露在直射光线下超过 10 分钟。长时间暴露在光线下可能导致打印质量问题。</p> <p><b>警告—可能的损坏：</b>请勿触摸成像部件下面的光导鼓。否则会影响以后的打印作业质量。</p> <p><b>b</b> 移除粘贴在成像部件上的所有包装材料。</p>  <p><b>注意：</b>确保移除充电辊和感光鼓之间的任何障碍。</p> <p><b>c</b> 插入成像部件。</p> <p><b>d</b> 打印文档。</p> <p>文本或图像被剪切吗？</p>	<p>请转到第 4 步。</p>	<p>问题得以解决。</p>
<p><b>第 4 步</b></p> <p><b>a</b> 更换成像部件。</p> <p><b>b</b> 打印文档。</p> <p>文本或图像被剪切吗？</p>	<p>请联系<a href="#">客户支持</a>。</p>	<p>问题得以解决。</p>

碳粉很容易脱落

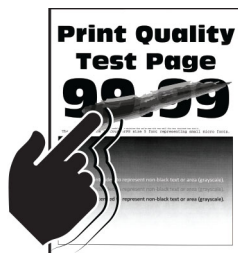

**注意：**在解决问题之前，请打印“打印质量测试页”。从控制面板，导览至 **设置 > 疑难解答 > 打印质量测试页**。对于非触摸屏的打印机型号，请按 **OK** 来浏览设置。

操作	是	否
<p><b>第 1 步</b></p> <p><b>a</b> 检查打印机是否使用正品和支持的 Lexmark 碳粉盒。</p> <p><b>注意：</b>如果碳粉盒不被支持，请安装支持的碳粉盒。</p> <p><b>b</b> 打印文档。</p> <p>碳粉容易脱落吗？</p>	<p>请转到第 2 步。</p>	<p>问题得以解决。</p>

操作	是	否
<p><b>第 2 步</b></p> <p><b>a</b> 根据您的操作系统，从“打印首选项”或“打印”对话框指定纸张类型。</p> <p><b>注意：</b></p> <ul style="list-style-type: none"> <li>• 确认设置与加载的纸张相符。</li> <li>• 您还可以在打印机控制面板上更改设置。</li> </ul> <p><b>b</b> 打印文档。</p> <p>碳粉容易脱落吗？</p>	<p>请联系<a href="#">客户支持</a>。</p>	<p>问题得以解决。</p>

### 垂直深色条带

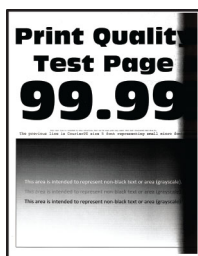

**注意：**在解决问题之前，请打印“打印质量测试页”。从控制面板，导览至 **设置 > 疑难解答 > 打印质量测试页**。对于非触摸屏的打印机型号，请按 **OK** 来浏览设置。

操作	是	否
<p><b>第 1 步</b></p> <p><b>a</b> 检查打印机是否使用正品和支持的 Lexmark 碳粉盒。</p> <p><b>注意：</b>如果碳粉盒不被支持，请安装支持的碳粉盒。</p> <p><b>b</b> 打印文档。</p> <p>打印页面上出现垂直深色条带吗？</p>	<p>请转到第 2 步。</p>	<p>问题得以解决。</p>
<p><b>第 2 步</b></p> <p><b>a</b> 移除碳粉盒，然后移除成像部件。</p> <p><b>警告—可能的损坏：</b>不要让成像部件暴露在直射光线下超过 10 分钟。长时间暴露在光线下可能导致打印质量问题。</p> <p><b>警告—可能的损坏：</b>请勿触摸成像部件下面的光导鼓。否则会影响以后的打印作业质量。</p> <p><b>b</b> 插入成像部件，然后插入碳粉盒。</p> <p><b>c</b> 打印文档。</p> <p>打印页面上出现垂直深色条带吗？</p>	<p>请转到第 3 步。</p>	<p>问题得以解决。</p>

操作	是	否
<p><b>第 3 步</b></p> <p><b>a</b> 移除成像部件。</p> <p><b>警告—可能的损坏：</b> 不要让成像部件暴露在直射光线下超过 10 分钟。长时间暴露在光线下可能导致打印质量问题。</p> <p><b>警告—可能的损坏：</b> 请勿触摸成像部件下面的光导鼓。否则会影响以后的打印作业质量。</p> <p><b>b</b> 移除粘贴在成像部件上的所有包装材料。</p> <div style="text-align: center;">  </div> <p><b>注意：</b> 确保移除充电辊和感光鼓之间的任何障碍。</p> <p><b>c</b> 插入成像部件。</p> <p><b>d</b> 打印文档。</p> <p>打印页面上出现垂直深色条带吗？</p>	<p>请转到第 4 步。</p>	<p>问题得以解决。</p>
<p><b>第 4 步</b></p> <p><b>a</b> 检查是否有强光进入打印机的右侧，如有必要请移动打印机。</p> <p><b>b</b> 打印文档。</p> <p>打印页面上出现垂直深色条带吗？</p>	<p>请联系<a href="#">客户支持</a>。</p>	<p>问题得以解决。</p>

### 垂直深色线条或条纹



操作	是	否
<p><b>第 1 步</b></p> <p><b>a</b> 从控制面板，导览至： 设置 &gt; 疑难解答 &gt; 清洁扫描仪</p> <p><b>b</b> 打印文档。</p> <p>打印页面上出现垂直深色线条或条纹吗？</p>	<p>请转到第 3 步。</p>	<p>请转到第 2 步。</p>

操作	是	否
<p><b>第 2 步</b></p> <p><b>a</b> 使用柔软、不起毛的湿布清洁扫描仪。如需更多信息，请参阅第 104 页上的“<a href="#">清洁扫描仪</a>”。</p> <p><b>b</b> 使用 ADF 复印文档。</p> <p>打印页面上出现垂直深色线条或条纹吗？</p>	请联系 <a href="#">客户支持</a> 。	问题得以解决。
<p><b>第 3 步</b></p> <p><b>a</b> 检查打印机是否使用正品和支持的 Lexmark 碳粉盒。 <b>注意：</b>如果碳粉盒不被支持，请安装支持的碳粉盒。</p> <p><b>b</b> 打印文档。</p> <p>打印页面上出现垂直深色线条或条纹吗？</p>	请转到第 4 步。	问题得以解决。
<p><b>第 4 步</b></p> <p><b>a</b> 移除成像部件，然后重新插入。 <b>警告—可能的损坏：</b>不要让成像部件暴露在直射光线下超过 10 分钟。长时间暴露在光线下可能导致打印质量问题。 <b>警告—可能的损坏：</b>请勿触摸成像部件下面的光导鼓。否则会影响以后的打印作业质量。</p> <p><b>b</b> 打印文档。</p> <p>打印页面上出现垂直深色线条或条纹吗？</p>	请转到第 5 步。	问题得以解决。
<p><b>第 5 步</b></p> <p><b>a</b> 更换成像部件。</p> <p><b>b</b> 打印文档。</p> <p>打印页面上出现垂直深色线条或条纹吗？</p>	请联系 <a href="#">客户支持</a> 。	问题得以解决。

### 垂直深色条纹和打印缺失

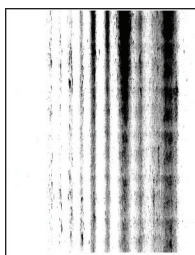

**注意：**在解决问题之前，请打印“打印质量测试页”。从控制面板，导览至 **设置 > 疑难解答 > 打印质量测试页**。对于非触摸屏的打印机型号，请按 **OK** 来浏览设置。

操作	是	否
<p><b>第 1 步</b></p> <p><b>a</b> 移除成像部件。</p> <p><b>警告—可能的损坏：</b> 不要让成像部件暴露在直射光线下超过 10 分钟。长时间暴露在光线下可能导致打印质量问题。</p> <p><b>警告—可能的损坏：</b> 请勿触摸成像部件下面的光导鼓。否则会影响以后的打印作业质量。</p> <p><b>b</b> 移除粘贴在成像部件上的所有包装材料。</p>  <p><b>注意：</b> 确保移除充电辊和感光鼓之间的任何障碍。</p> <p><b>c</b> 插入成像部件。</p> <p><b>d</b> 打印文档。</p> <p>打印页面上出现垂直深色条纹和图像缺失吗？</p>	<p>请转到第 2 步。</p>	<p>问题得以解决。</p>
<p><b>第 2 步</b></p> <p><b>a</b> 检查打印机是否使用正品和支持的 Lexmark 碳粉盒。</p> <p><b>注意：</b> 如果碳粉盒不被支持，请安装支持的碳粉盒。</p> <p><b>b</b> 打印文档。</p> <p>打印页面上出现垂直深色条纹和图像缺失吗？</p>	<p>请联系<a href="#">客户支持</a>。</p>	<p>问题得以解决。</p>

### 垂直浅色条带



**注意：** 在解决问题之前，请打印“打印质量测试页”。从控制面板，导览至 **设置 > 疑难解答 > 打印质量测试页**。对于非触摸屏的打印机型号，请按 **OK** 来浏览设置。

操作	是	否
<p><b>a</b> 检查打印机是否使用正品和支持的 Lexmark 碳粉盒。</p> <p><b>注意：</b> 如果碳粉盒不被支持，请安装支持的碳粉盒。</p> <p><b>b</b> 打印文档。</p> <p>打印页面上出现垂直浅色条带吗？</p>	<p>请联系<a href="#">客户支持</a>。</p>	<p>问题得以解决。</p>



## 垂直白线



**注意：**在解决问题之前，请打印“打印质量测试页”。从控制面板，导览至**设置 > 疑难解答 > 打印质量测试页**。对于非触摸屏的打印机型号，请按 **OK** 来浏览设置。

操作	是	否
<p><b>第 1 步</b></p> <p><b>a</b> 检查打印机是否使用正品和支持的 Lexmark 碳粉盒。 <b>注意：</b>如果碳粉盒不被支持，请安装支持的碳粉盒。</p> <p><b>b</b> 打印文档。</p> <p>打印页面上出现垂直白线吗？</p>	<p>请转到第 2 步。</p>	<p>问题得以解决。</p>
<p><b>第 2 步</b></p> <p><b>a</b> 根据您的操作系统，从“打印首选项”或“打印”对话指定纸张类型。 <b>注意：</b></p> <ul style="list-style-type: none"> <li>• 确认设置与加载的纸张相符。</li> <li>• 您还可以在打印机控制面板上更改设置。</li> </ul> <p><b>b</b> 打印文档。</p> <p>打印页面上出现垂直白线吗？</p>	<p>请联系<a href="#">客户支持</a>。</p>	<p>问题得以解决。</p>

## 保密和其他挂起文档不打印

操作	是	否
<p><b>第 1 步</b></p> <p><b>a</b> 从控制面板，检查文档是否出现在挂起作业列表中。 <b>注意：</b>如果文档没有列出，请使用“打印并挂起”选项打印文档。</p> <p><b>b</b> 打印文档。</p> <p>文档打印了吗？</p>	<p>问题得以解决。</p>	<p>请转到第 2 步。</p>
<p><b>第 2 步</b></p> <p>打印作业可能包含格式错误或无效的数据。</p> <ul style="list-style-type: none"> <li>• 删除打印作业，然后再次发送它。</li> <li>• 对于 PDF 文件，生成新文件，然后打印文档。</li> </ul> <p>文档打印了吗？</p>	<p>问题得以解决。</p>	<p>请转到第 3 步。</p>

操作	是	否
<p><b>第 3 步</b> 如果您从 Internet 打印，打印机可能读取多个作业标题作为副本。</p> <p><b>对于 Windows 用户</b></p> <p><b>a</b> 打开“打印首选项”对话框。 <b>b</b> 从“打印并挂起”部分，选择<b>保留重复文档</b>。 <b>c</b> 输入 PIN 码。 <b>d</b> 重新发送打印作业。</p> <p><b>对于 Macintosh 用户</b></p> <p><b>a</b> 有区别地保存和命名每一个作业。 <b>b</b> 单独发送作业。</p> <p>文档打印了吗？</p>	问题得以解决。	请转到第 4 步。
<p><b>第 4 步</b></p> <p><b>a</b> 删除一些挂起作业以释放打印机内存。 <b>b</b> 重新发送打印作业。</p> <p>文档打印了吗？</p>	问题得以解决。	请转到第 5 步。
<p><b>第 5 步</b></p> <p><b>a</b> 添加打印机内存。 <b>b</b> 重新发送打印作业。</p> <p>文档打印了吗？</p>	问题得以解决。	请联系 <a href="#">客户支持</a> 。

## 打印缓慢

操作	是	否
<p><b>第 1 步</b></p> <p><b>a</b> 确认打印机不处于 Eco 模式和静音模式。 <b>b</b> 打印文档。</p> <p>打印机仍然打印缓慢吗？</p>	请转到第 2 步。	问题得以解决。
<p><b>第 2 步</b></p> <p><b>a</b> 根据您的操作系统，从“打印首选项”或“打印”对话框指定纸张类型。</p> <p><b>注意：</b></p> <ul style="list-style-type: none"> <li>• 确认设置与进纸匣中加载的纸张相符。</li> <li>• 您还可以从打印机控制面板上的“纸张”菜单更改设置。</li> </ul> <p><b>b</b> 打印文档。</p> <p>打印机仍然打印缓慢吗？</p>	请转到第 3 步。	问题得以解决。

操作	是	否
<p><b>第 3 步</b></p> <p><b>a</b> 减少要打印的页数。</p> <p><b>b</b> 打印文档。</p> <p>打印机仍然打印缓慢吗？</p>	请转到第 4 步。	问题得以解决。
<p><b>第 4 步</b></p> <p><b>a</b> 将打印机电缆牢固地连接到打印机和计算机、打印服务器、选件或其他网络设备上。</p> <p><b>b</b> 打印文档。</p> <p>打印机仍然打印缓慢吗？</p>	请转到第 5 步。	问题得以解决。
<p><b>第 5 步</b></p> <p><b>a</b> 从控制面板上的“质量”菜单，将打印分辨率设置为 600 dpi。</p> <p><b>b</b> 打印文档。</p> <p>打印机仍然打印缓慢吗？</p>	请转到第 6 步。	问题得以解决。
<p><b>第 6 步</b></p> <p><b>a</b> 确认打印机没有过热。</p> <p><b>注意：</b></p> <ul style="list-style-type: none"> <li>让打印机在很长时间的打印作业之后冷却下来。</li> <li>遵守建议的打印机环境温度。如需更多信息，请参阅<a href="#">第 10 页上的“为打印机选择位置”</a>。</li> </ul> <p><b>b</b> 打印文档。</p> <p>打印机仍然打印缓慢吗？</p>	请转到第 7 步。	问题得以解决。
<p><b>第 7 步</b></p> <p><b>a</b> 添加更多的打印机内存。</p> <p><b>b</b> 打印文档。</p> <p>打印机仍然打印缓慢吗？</p>	请联系 <a href="#">客户支持</a> 。	问题得以解决。



## 打印作业不打印

操作	是	否
<p><b>第 1 步</b></p> <p><b>a</b> 从您尝试打印的文档，打开“打印”对话，然后检查您是否已经选择正确的打印机。</p> <p><b>b</b> 打印文档。</p> <p>文档打印了吗？</p>	问题得以解决。	请转到第 2 步。

操作	是	否
<p><b>第 2 步</b></p> <p><b>a</b> 检查打印机电源是否已打开。</p> <p><b>b</b> 解决出现在显示屏上的任何错误消息。</p> <p><b>c</b> 打印文档。</p> <p>文档打印了吗？</p>	问题得以解决。	请转到第 3 步。
<p><b>第 3 步</b></p> <p><b>a</b> 检查端口是否工作，电缆是否牢固地连接到计算机和打印机。 如需更多信息，请参阅随打印机附带的设置文档。</p> <p><b>b</b> 打印文档。</p> <p>文档打印了吗？</p>	问题得以解决。	请转到第 4 步。
<p><b>第 4 步</b></p> <p><b>a</b> 关闭打印机电源，等待大约 10 秒钟，然后打开打印机电源。</p> <p><b>b</b> 打印文档。</p> <p>文档打印了吗？</p>	问题得以解决。	请转到第 5 步。
<p><b>第 5 步</b></p> <p><b>a</b> 移除打印驱动程序，然后重新安装。</p> <p><b>b</b> 打印文档。</p> <p>文档打印了吗？</p>	问题得以解决。	请联系 <a href="#">客户支持</a> 。

## 调整碳粉浓度

1 从控制面板，导览至：

 > 设置 >  > 打印 >  > 质量 > 

2 选择**碳粉浓度**，然后按 。

3 调整设置，然后按 。

## 打印机不响应

操作	是	否
<p><b>第 1 步</b> 检查电源线是否已连接到电源插座上。</p> <p> <b>小心—可能的伤害：</b> 为避免火灾或电击危险，请将电源线连接到具有适当额定电压并正确接地的电源插座上，该插座应该靠近产品并且便于使用。</p> <p>打印机响应了吗？</p>	问题得以解决。	请转到第 2 步。
<p><b>第 2 步</b> 检查电源插座是否由开关或断路器关闭。</p> <p>电源插座由开关或断路器关闭吗？</p>	打开开关或复位断路器。	请转到第 3 步。
<p><b>第 3 步</b> 检查打印机电源是否已打开。</p> <p>打印机电源打开了吗？</p>	请转到第 4 步。	打开打印机电源。
<p><b>第 4 步</b> 检查打印机是否处于“睡眠”或“休眠”模式。</p> <p>打印机处于“睡眠”或“休眠”模式吗？</p>	按下电源按钮来唤醒打印机。	请转到第 5 步。
<p><b>第 5 步</b> 检查连接打印机和计算机的电缆是否插入正确的端口中。</p> <p>电缆插入正确的端口中吗？</p>	请转到第 6 步。	将电缆插入正确的端口中。
<p><b>第 6 步</b> 关闭打印机电源，安装硬件选件，然后打开打印机电源。 如需更多信息，请参阅随选件附带的文档。</p> <p>打印机响应了吗？</p>	问题得以解决。	请转到第 7 步。
<p><b>第 7 步</b> 安装正确的打印驱动程序。</p> <p>打印机响应了吗？</p>	问题得以解决。	请转到第 8 步。
<p><b>第 8 步</b> 关闭打印机电源，等待大约 10 秒钟，然后打开打印机电源。</p> <p>打印机响应了吗？</p>	问题得以解决。	请联系 <a href="#">客户支持</a> 。

## 作业从错误的进纸匣打印或打印在错误的纸张上

操作	是	否
<p><b>第 1 步</b></p> <p><b>a</b> 检查您是否使用正确的纸张打印。</p> <p><b>b</b> 打印文档。</p> <p>文档打印在正确的纸张上吗？</p>	请转到第 2 步。	加载正确的纸张尺寸和纸张类型。
<p><b>第 2 步</b></p> <p><b>a</b> 根据您的操作系统，从“打印首选项”或“打印”对话框指定纸张尺寸和纸张类型。</p> <p><b>注意：</b>您还可以在打印机控制面板上更改设置。导览至：</p> <p> &gt; 设置 &gt;  &gt; 纸张 &gt;  &gt; 进纸匣配置 &gt;  &gt;</p> <p>纸张尺寸/类型 &gt; </p> <p><b>b</b> 确认设置与加载的纸张相符。</p> <p><b>c</b> 打印文档。</p> <p>文档打印在正确的纸张上吗？</p>	问题得以解决。	请转到第 3 步。
<p><b>第 3 步</b></p> <p><b>a</b> 检查进纸匣是否已连接。</p> <p>如需更多信息，请参阅第 18 页上的“连接进纸匣”。</p> <p><b>b</b> 打印文档。</p> <p>文档从正确的进纸匣打印吗？</p>	问题得以解决。	请联系 <a href="#">客户支持</a> 。

## 传真问题

### 不能发送或接收传真







操作	是	否
<p><b>第 1 步</b></p> <p>解决出现在显示屏上的任何错误消息。</p> <p>能发送或接收传真吗？</p>	问题得以解决。	请转到第 2 步。
<p><b>第 2 步</b></p> <p>确认下列设备的电缆连接牢固：</p> <ul style="list-style-type: none"> <li>• 电话</li> <li>• 听筒</li> <li>• 应答机</li> </ul> <p>能发送或接收传真吗？</p>	问题得以解决。	请转到第 3 步。

操作	是	否
<p><b>第 3 步</b> 检查是否有拨号音。</p> <ul style="list-style-type: none"> <li>• 拨打传真号码来检查它是否正常工作。</li> <li>• 如果您使用免提拨号特性，请调高音量以检查您是否听到拨号音。</li> </ul> <p>能听到拨号音吗？</p>	<p>请转到第 5 步。</p>	<p>请转到第 4 步。</p>
<p><b>第 4 步</b> 检查电话墙壁插孔。</p> <ul style="list-style-type: none"> <li><b>a</b> 将模拟电话直接连接到墙壁插孔。</li> <li><b>b</b> 聆听拨号音。</li> <li><b>c</b> 如果您听不到拨号音，请使用不同的电话线。</li> <li><b>d</b> 如果您仍然听不到拨号音，请将模拟电话连接到不同的墙壁插孔。</li> <li><b>e</b> 如果您听到拨号音，请将打印机连接到该墙壁插孔。</li> </ul> <p>能够发送或接收传真吗？</p>	<p>问题得以解决。</p>	<p>请转到第 5 步。</p>
<p><b>第 5 步</b> 检查打印机是否连接到模拟电话服务或正确的数字连接器上。</p> <ul style="list-style-type: none"> <li>• 如果您使用综合业务数字网（ISDN）电话服务，请连接到 ISDN 终端适配器上的模拟电话端口。如需更多信息，请与您的 ISDN 供应商联系。</li> <li>• 如果您使用 DSL，请连接到支持模拟应用的 DSL 过滤器或路由器上。如需更多信息，请与您的 DSL 供应商联系。</li> <li>• 如果您使用专用分组交换机（PBX）电话服务，请确认您连接到 PBX 上的模拟连接。如果不存在模拟连接，则考虑为传真机安装一条模拟电话线。</li> </ul> <p>能够发送或接收传真吗？</p>	<p>问题得以解决。</p>	<p>请转到第 6 步。</p>
<p><b>第 6 步</b> 暂时断开其他装置连接并禁用其他电话服务。</p> <ul style="list-style-type: none"> <li><b>a</b> 断开打印机和电话线路之间的其他装置（如应答机、计算机、调制解调器或电话分线器）。</li> <li><b>b</b> 禁用呼叫等待和语音信箱。如需更多信息，请与您的电话公司联系。</li> </ul> <p>能够发送或接收传真吗？</p>	<p>问题得以解决。</p>	<p>请转到第 7 步。</p>
<p><b>第 7 步</b> 每次扫描一页原始文档。</p> <ul style="list-style-type: none"> <li><b>a</b> 拨打传真号码。</li> <li><b>b</b> 扫描文档。</li> </ul> <p>能够发送或接收传真吗？</p>	<p>问题得以解决。</p>	<p>请联系<a href="#">客户支持</a>。</p>

### 能接收但不能发送传真

操作	是	否
<p><b>第 1 步</b> 将原始文档正确放入 ADF 进纸匣中，或放在扫描仪玻璃上。</p> <p>能够发送传真吗？</p>	问题得以解决。	请转到第 2 步。
<p><b>第 2 步</b> 正确设置快捷方式号码。</p> <ul style="list-style-type: none"> <li>• 检查是否为您要拨出的电话号码设置快捷方式号码。</li> <li>• 手动拨出电话号码。</li> </ul> <p>能够发送传真吗？</p>	问题得以解决。	请联系 <a href="#">客户支持</a> 。

### 能发送但不能接收传真

操作	是	否
<p><b>第 1 步</b> 确认纸张来源不为空。</p> <p>能够接收传真吗？</p>	问题得以解决。	请转到第 2 步。
<p><b>第 2 步</b> 检查振铃计数延迟设置。 从控制面板，导航至：</p> <p> &gt; 设置 &gt;  &gt; 传真 &gt;  &gt; 模拟传真设置 &gt;  &gt; 传真接收设置 &gt;  &gt; 应答振铃 &gt; </p> <p>能够接收传真吗？</p>	问题得以解决。	请转到第 3 步。
<p><b>第 3 步</b> 如果打印机打印空白页，请参阅第 141 页上的<a href="#">“空白或白色页”</a>。</p> <p>能够接收传真吗？</p>	问题得以解决。	请联系 <a href="#">客户支持</a> 。



## 传真的打印质量很差

操作	是	否
<p><b>第 1 步</b> 提高打印质量。</p> <p><b>a</b> 打开 Web 浏览器，然后在地址字段中键入打印机 IP 地址。</p> <p><b>注意：</b></p> <ul style="list-style-type: none"> <li>• 在打印机主屏幕上查看打印机 IP 地址。IP 地址显示为用小数点分隔的四组数字，例如 123.123.123.123。</li> <li>• 如果您正在使用代理服务器，请临时禁用它以便正确加载网页。</li> </ul> <p><b>b</b> 单击<b>设置 &gt; 打印 &gt; 质量</b>。</p> <p><b>c</b> 调整设置。</p> <p><b>d</b> 应用更改。</p> <p>传真打印质量令人满意吗？</p>	<p>问题得以解决。</p>	<p>请转到第 2 步。</p>
<p><b>第 2 步</b> 降低传入传真的传输速度。</p> <p><b>a</b> 打开 Web 浏览器，然后在地址字段中键入打印机 IP 地址。</p> <p><b>注意：</b></p> <ul style="list-style-type: none"> <li>• 在打印机主屏幕上查看打印机 IP 地址。IP 地址显示为用小数点分隔的四组数字，例如 123.123.123.123。</li> <li>• 如果您正在使用代理服务器，请临时禁用它以便正确加载网页。</li> </ul> <p><b>b</b> 单击<b>设置 &gt; 传真 &gt; 模拟传真设置 &gt; 传真接收设置 &gt; 管理控制</b>。</p> <p><b>c</b> 选择“最高速度”设置。</p> <p><b>d</b> 应用更改。</p> <p>传真打印质量令人满意吗？</p>	<p>问题得以解决。</p>	<p>请转到第 3 步。</p>
<p><b>第 3 步</b> 更换碳粉盒。</p> <p>如需更多信息，请参阅随耗材附带的说明页。</p> <p>传真打印质量令人满意吗？</p>	<p>问题得以解决。</p>	<p>请联系<a href="#">客户支持</a>。</p>

## 扫描问题

### 不能从计算机扫描

操作	是	否
<b>第 1 步</b> <b>a</b> 关闭打印机电源，等待大约 10 秒钟，然后重新打开。 <b>b</b> 重新发送扫描作业。  能够发送扫描作业吗？	问题得以解决。	请转到第 2 步。
<b>第 2 步</b> <b>a</b> 确认打印机和打印服务器之间的电缆牢固。 如需更多信息，请参阅随打印机附带的设置文档。 <b>b</b> 重新发送扫描作业。  能够发送扫描作业吗？	问题得以解决。	请联系 <a href="#">客户支持</a> 。

### 文档或照片的部分副本

操作	是	否
<b>第 1 步</b> <b>a</b> 确认将文档或照片面朝下放在扫描仪玻璃的左上角上。 <b>b</b> 复印文档或照片。  文档或照片复印正确吗？	问题得以解决。	请转到第 2 步。
<b>第 2 步</b> <b>a</b> 使纸张尺寸设置与进纸匣中加载的纸张相匹配。 <b>b</b> 复印文档或照片。  文档或照片复印正确吗？	问题得以解决。	请联系 <a href="#">客户支持</a> 。

### 复印质量很差

操作	是	否
<b>第 1 步</b> <b>a</b> 使用柔软、不起毛的湿布擦拭扫描仪玻璃和 ADF 玻璃。 <b>b</b> 确认将文档或照片面朝下放在扫描仪玻璃的左上角上。 <b>c</b> 复印文档或照片。  复印质量令人满意吗？	问题得以解决。	请转到第 2 步。

操作	是	否
<p><b>第 2 步</b></p> <p><b>a</b> 检查原始文档或照片的质量。</p> <p><b>b</b> 调整扫描质量设置。</p> <p><b>c</b> 复印文档或照片。</p> <p>复印质量令人满意吗？</p>	问题得以解决。	请联系 <a href="#">客户支持</a> 。

### 从 ADF 扫描时输出页面上出现垂直深色条纹

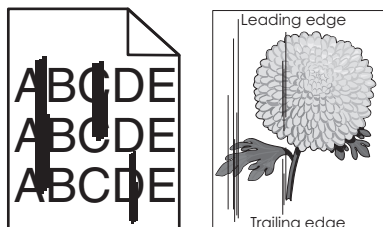

操作	是	否
<p><b>第 1 步</b></p> <p><b>a</b> 打开扫描仪盖板。</p> <p><b>b</b> 使用柔软、不起毛的湿布擦拭 ADF 玻璃和 ADF 盖板的白色内面。</p> <p><b>c</b> 关闭扫描仪盖板。</p> <p>扫描文档上仍然出现垂直条纹吗？</p>	请转到第 2 步。	问题得以解决。
<p><b>第 2 步</b></p> <p><b>a</b> 打开盖门 C。</p> <p><b>b</b> 使用柔软、不起毛的湿布擦拭 ADF 玻璃和 ADF 盖板的白色内面。</p> <p><b>c</b> 关闭盖门。</p> <p>扫描文档上仍然出现垂直条纹吗？</p>	请联系 <a href="#">客户支持</a> 。	问题得以解决。

### 扫描作业不成功

操作	是	否
<p><b>第 1 步</b></p> <p>检查电缆连接。</p> <p><b>a</b> 确认以太网或 USB 电缆被牢固地连接到计算机和打印机上。</p> <p><b>b</b> 重新发送扫描作业。</p> <p>扫描作业成功了吗？</p>	问题得以解决。	请转到第 2 步。

操作	是	否
<p><b>第 2 步</b> 检查您要扫描的文件。</p> <ul style="list-style-type: none"> <li><b>a</b> 确认文件名没有在目标文件夹中使用。</li> <li><b>b</b> 确认您要扫描的文档或照片没有在另一个应用程序中打开。</li> <li><b>c</b> 重新发送扫描作业。</li> </ul> <p>扫描作业成功了吗？</p>	问题得以解决。	请转到第 3 步。
<p><b>第 3 步</b> <b>a</b> 确认在目标配置设置中选择<b>附加时间戳</b>或<b>改写现有文件</b>复选框。</p> <ul style="list-style-type: none"> <li><b>b</b> 重新发送扫描作业。</li> </ul> <p>扫描作业成功了吗？</p>	问题得以解决。	请联系 <a href="#">客户支持</a> 。

### 扫描仪未关闭

操作	是	否
<p>移除使扫描仪部件一直开着的障碍物。</p> <p>扫描仪部件正确关闭了吗？</p>	问题得以解决。	请联系 <a href="#">客户支持</a> 。

### 扫描时间太长或令计算机冻结







操作	是	否
<p><b>第 1 步</b> 关闭所有干扰扫描的应用程序。</p> <p>扫描时间太长或令计算机冻结吗？</p>	请转到第 2 步。	问题得以解决。
<p><b>第 2 步</b> 选择较低的扫描分辨率。</p> <ul style="list-style-type: none"> <li><b>a</b> 从控制面板，导览至：   </li> <li><b>b</b> 调整分辨率。</li> </ul> <p>扫描时间太长或令计算机冻结吗？</p>	请联系 <a href="#">客户支持</a> 。	问题得以解决。

## 扫描仪不响应

操作	是	否
<p><b>第 1 步</b></p> <p><b>a</b> 检查电源线是否正确连接到打印机和电源插座上。</p> <p> <b>小心—可能的伤害：</b> 为避免火灾或电击危险，请将电源线连接到具有适当额定电压并正确接地的电源插座上，该插座应该靠近产品并且便于使用。</p> <p><b>b</b> 复印或扫描文档。</p> <p>扫描仪响应了吗？</p>	问题得以解决。	请转到第 2 步。
<p><b>第 2 步</b></p> <p><b>a</b> 检查打印机电源是否已打开。</p> <p><b>b</b> 解决出现在显示屏上的任何错误消息。</p> <p><b>c</b> 复印或扫描文档。</p> <p>扫描仪响应了吗？</p>	问题得以解决。	请转到第 3 步。
<p><b>第 3 步</b></p> <p><b>a</b> 关闭打印机电源，等待大约 10 秒钟，然后打开打印机电源。</p> <p><b>b</b> 复印或扫描文档。</p> <p>扫描仪响应了吗？</p>	问题得以解决。	请联系 <a href="#">客户支持</a> 。

## 调整扫描仪对准

1 从控制面板，导览至：

 > 设置 >  > 设备 >  > 维护 >  > 配置菜单 >  > 扫描仪配置 >  > 扫描仪手动对准 > 

2 选择**打印快速测试**，然后按 。

3 将“打印快速测试”页放在扫描仪玻璃上，然后选择**平板对准**。

4 选择**复印快速测试**，然后按 。







5 比较“复印快速测试”页和原始文档。

**注意：** 如果测试页的边距与原始文档不同，请调整“左边距”和“上边距”。

6 重复第 4 步和第 5 步，直到“复印快速测试”页的边距与原始文档相匹配。

## 调整 ADF 对准

1 从控制面板，导览至：

 > 设置 >  > 设备 >  > 维护 >  > 配置菜单 >  > 扫描仪配置 >  > 扫描仪手动对准 > 

2 选择**打印快速测试**，然后按 。

3 将“打印快速测试”页放在 ADF 托盘上。

4 选择**前部 ADF 对准**或**后部 ADF 对准**。

**注意：**

- 要对齐“前部 ADF 对准”，请将测试页面朝上，短边先放入 ADF 中。
- 要对齐“后部 ADF 对准”，请将测试页面朝下，短边先放入 ADF 中。

5 选择**复印快速测试**，然后按 。

6 比较“复印快速测试”页和原始文档。

**注意：**如果测试页的边距与原始文档不同，请调整“水平调整”和“上边距”。

7 重复**第 5 步**和**第 6 步**，直到“复印快速测试”页的边距与原始文档相匹配。

## 联系客户支持

在联系客户支持之前，请确认下列信息：

- 打印机问题
- 错误消息
- 打印机型号类型和序列号

转到 <http://support.lexmark.com> 来接收电子邮件或聊天支持，或者浏览手册库、支持文档、驱动程序和其他下载资源。

还提供通过电话的技术支持。在美国或加拿大，请拨打 1-800-539-6275。对于其他国家或地区，请转到 <http://support.lexmark.com>。

# 升级和迁移

## 硬件

### 可用的内置式选件

- 用户闪存
- 字体卡

### 访问控制器板

 **小心—电击危险：** 为避免电击危险，如果您在设置完打印机后访问控制器主板或者安装可选的硬件或内存设备，请在继续操作之前先关闭打印机电源并从电源插座中拔掉电源线。如果您还有其他设备连接在打印机上，也应关闭它们的电源并拔掉所有连接到打印机上的电缆。

- 1 关闭打印机电源。
- 2 从电源插座上拔掉电源线，然后从打印机上拔掉电源线。
- 3 使用平头螺丝起子打开控制器板通道盖板。

**警告—可能的损坏：** 控制器板电子组件容易被静电损坏。在接触任何控制器板组件或连接器之前请先触摸一下打印机上的金属表面。

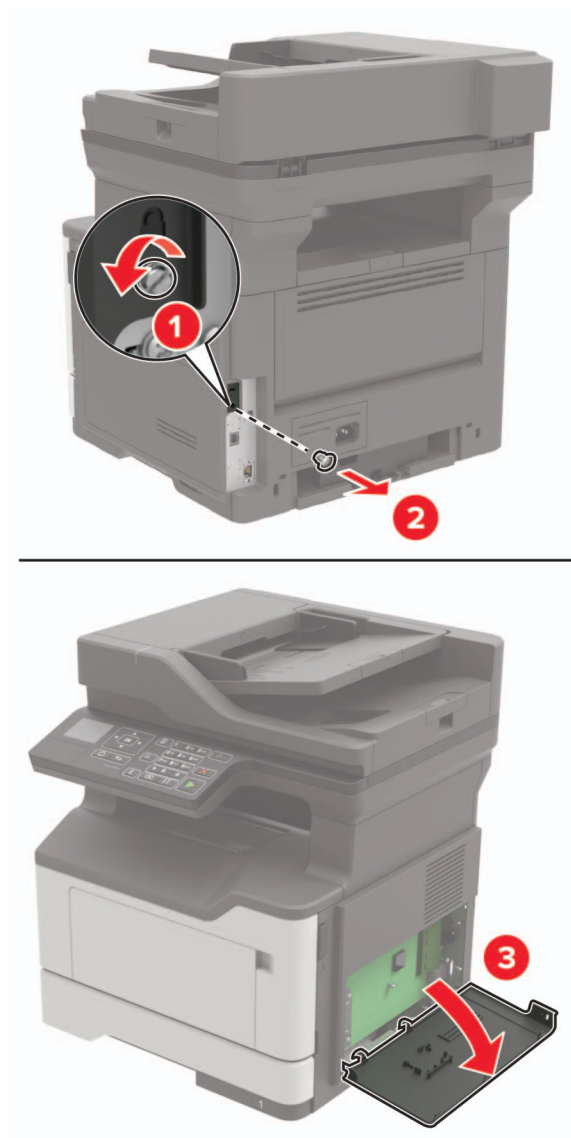

4 关闭通道盖板。

5 将电源线连接到打印机上，然后连接到电源插座上。

**⚠️ 小心—可能的伤害：** 为避免火灾或电击危险，请将电源线连接到具有适当额定电压并正确接地的电源插座上，该插座应该靠近产品并且便于使用。

6 打开打印机电源。

## 安装内存卡

**⚠️ 小心—电击危险：** 为避免电击危险，如果您在设置完打印机后访问控制器主板或者安装可选的硬件或内存设备，请在继续操作之前先关闭打印机电源并从电源插座中拔掉电源线。如果您还有其他设备连接在打印机上，也应关闭它们的电源并拔掉所有连接到打印机上的电缆。

1 关闭打印机电源。

2 从电源插座上拔掉电源线，然后从打印机上拔掉电源线。



### 3 打开控制器板通道盖板。

**警告—可能的损坏：**控制器板电子组件容易被静电损坏。在接触任何控制器板组件或连接器之前请先触摸一下打印机上的金属表面。

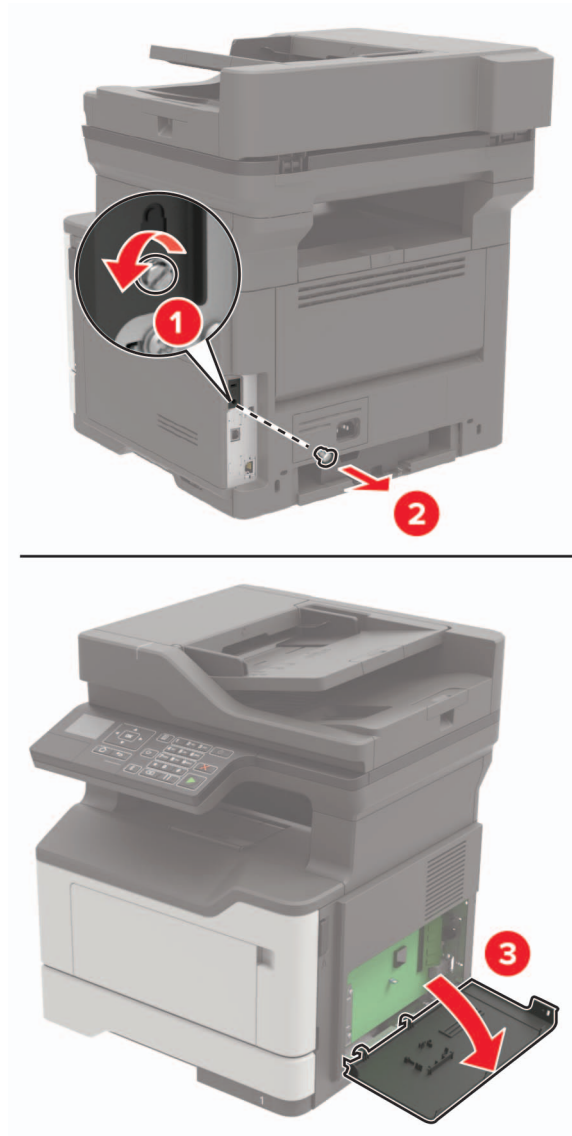

### 4 拆开内存卡的包装。

**警告—可能的损坏：**请勿接触卡边缘的接插脚。

5 插入内存卡，直到听到**咔嗒**一声，卡入到位。

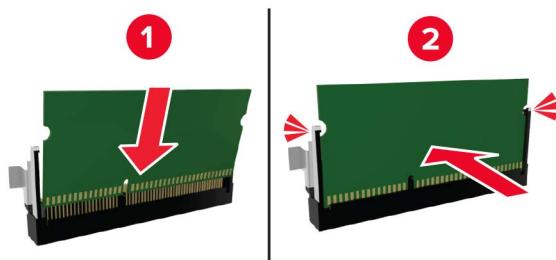

6 关闭控制器板通道盖板。

7 将电源线连接到打印机上，然后连接到电源插座上。

**⚠️ 小心—可能的伤害：**为避免火灾或电击危险，请将电源线连接到具有适当额定电压并正确接地的电源插座上，该插座应该靠近产品并且便于使用。

8 打开打印机电源。

## 安装选件卡

**⚠️ 小心—电击危险：**为避免电击危险，如果您在设置完打印机后访问控制器主板或者安装可选的硬件或内存设备，请在继续操作之前先关闭打印机电源并从电源插座中拔掉电源线。如果您还有其他设备连接在打印机上，也应关闭它们的电源并拔掉所有连接到打印机上的电缆。

1 关闭打印机电源。

2 从电源插座上拔掉电源线，然后从打印机上拔掉电源线。

3 打开控制器板通道盖板。

**警告—可能的损坏：**控制器板电子组件容易被静电损坏。在接触任何组件或连接器之前请先触摸一下打印机上的金属表面。

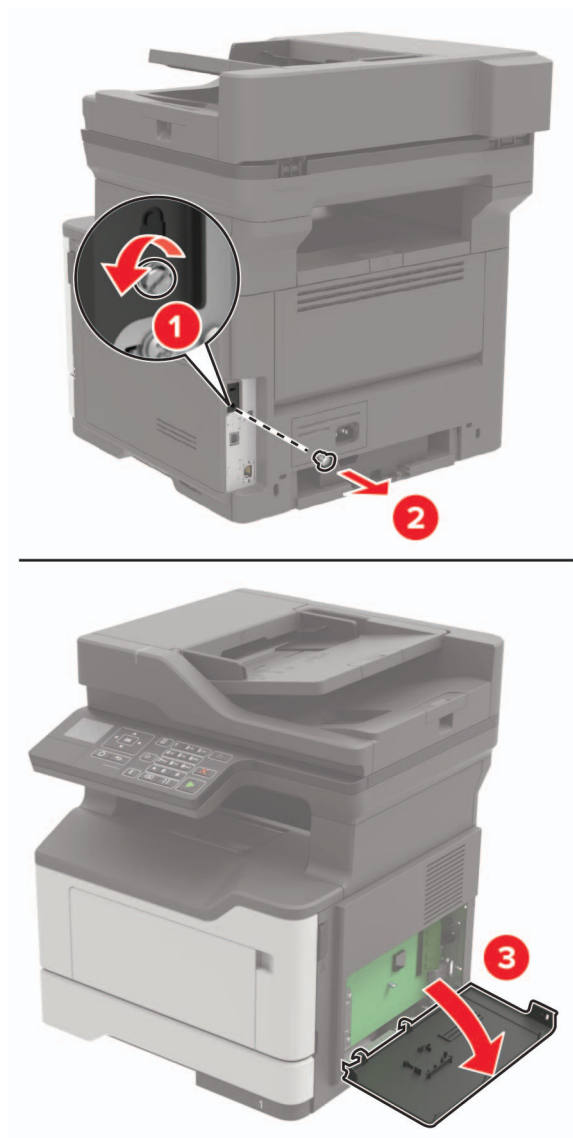

**4** 拆开选件卡的包装。

**警告—可能的损坏：** 请勿接触卡边缘的接插脚。

- 5 用力将卡推入到位。

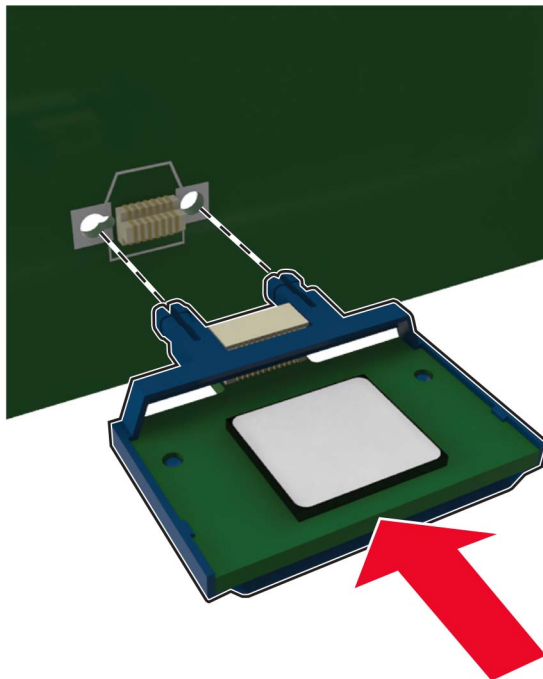

**注意：**卡上的整个连接器必须完全接触控制器板，并平整地挨着控制器板。

**警告—可能的损坏：**不正确安装卡可能造成卡和控制器板的损坏。

- 6 关闭通道盖板。
- 7 将电源线连接到打印机上，然后连接到电源插座上。

**⚠ 小心—可能的伤害：**为避免火灾或电击危险，请将电源线连接到具有适当额定电压并正确接地的电源插座上，该插座应该靠近产品并且便于使用。

- 8 打开打印机电源。

## 安装进纸匣选件

**⚠ 小心—电击危险：**为避免电击危险，如果您在设置完打印机后访问控制器主板或者安装可选的硬件或内存设备，请在继续操作之前先关闭打印机电源并从电源插座中拔掉电源线。如果您还有其他设备连接在打印机上，也应关闭它们的电源并拔掉所有连接到打印机上的电缆。

- 1 关闭打印机电源。
- 2 从电源插座上拔掉电源线，然后从打印机上拔掉电源线。
- 3 拆开进纸匣选件的包装，然后去除所有包装材料。

**注意：**如果已经安装进纸匣选件，请在抬起打印机之前从打印机上解锁它们。不要尝试同时抬起打印机和进纸匣。

- 4 将打印机与进纸匣选件对齐，然后放下打印机，直到听到**咔嚓**一声，卡入到位。

**⚠ 小心—可能的伤害：**如果打印机的重量大于 18 千克（40 磅），则需要两个或更多个受过训练的人才安全地抬起它。



5 将电源线连接到打印机上，然后连接到电源插座上。

**⚠ 小心—可能的伤害：** 为避免火灾或电击危险，请将电源线连接到具有适当额定电压并正确接地的电源插座上，该插座应该靠近产品并且便于使用。

6 打开打印机电源。

在打印驱动程序中添加进纸匣以使它可用于打印作业。如需更多信息，请参阅第 181 页上的“[在打印驱动程序中添加可用选件](#)”。

## 软件

### 安装打印机软件

- 1 获取软件安装程序包的副本。
  - 从随打印机附带的软件 CD。
  - 转到 <http://support.lexmark.com>，然后选择打印机和操作系统。
- 2 运行安装程序，然后按照计算机屏幕上的说明进行操作。
- 3 对于 Macintosh 用户，添加打印机。

**注意：** 从“网络/端口”菜单中的 TCP/IP 部分获得打印机 IP 地址。

### 在打印驱动程序中添加可用选件

#### 对于 Windows 用户

- 1 打开打印机文件夹。
- 2 选择您要更新的打印机，然后执行下面任一操作：
  - 对于 Windows 7 或更高的版本，请选择**打印机属性**。
  - 对于早期版本，请选择**属性**。

**3** 导览至“配置”选项卡，然后选择**立即更新-查询打印机**。

**4** 应用更改。

## 对于 Macintosh 用户

**1** 从 Apple 菜单中的“系统预置”，导览至您的打印机，然后选择**选件和耗材**。

**2** 导览至硬件选件列表，然后添加任何已安装的选件。

**3** 应用更改。

## 固件

### 导出或导入配置文件

您可以将打印机的配置设置导出到文本文件中，然后导入该文件来将设置应用于其他打印机。

**1** 打开 Web 浏览器，然后在地址字段中键入打印机 IP 地址。

#### 注意：

- 在打印机主屏幕上查看打印机 IP 地址。IP 地址显示为用小数点分隔的四组数字，例如 123.123.123.123。
- 如果您正在使用代理服务器，请临时禁用它以便正确加载网页。

**2** 为一个或多个应用程序导出或导入配置文件。

#### 对于一个应用程序

**a** 从“嵌入式 Web 服务器”，单击**应用程序 > 您需要的应用程序 > 配置**。

**b** 单击**导出或导入**。

#### 对于多个应用程序

**a** 从“嵌入式 Web 服务器”，单击**导出配置或导入配置**。

**b** 按照屏幕上的说明进行操作。

### 更新固件

一些应用程序需要最低设备固件级别才能正确操作。

如需有关更新设备固件的更多信息，请与 Lexmark 代表联系。

**1** 从嵌入式 Web 服务器，单击**设置 > 设备 > 更新固件**。

**2** 浏览并找到所需的闪存文件。

**3** 应用更改。

## 注意事项

### 产品信息

产品名称:

Lexmark MB2338adw; Lexmark MX321adn、Lexmark MX321adw 多功能数码复合机

机器类型:

7017

型号:

276、278

### 版本注意事项

2018 年 9 月

以下文字如果与当地法律法规有所冲突，可能并不适用于那些地区：LEXMARK INTERNATIONAL, INC.以其现状提供此手册，并没有任何保证（不论明示的或暗示的），包括，但不限于以其特定目的进行销售及适用的暗示保证。某些司法管辖区并不准许在某些交易中排除明示的或暗示的保证；因此，这份声明可能并不适用于你方。

本手册中可能会有技术上的不准确或印刷错误。鉴于此，本手册中的内容会阶段性地更新；这些改动将会体现在以后的版本中。产品或程序有可能会随时改动，如有改动，恕不另行通知。

本手册中提到的有关产品、程序或服务等并不意味着生产厂商打算将这些产品、程序或服务向所有的国家提供，也不意味着只能使用此产品、程序或服务。任何功能一样的产品、程序或服务，只要不侵犯现有的知识产权，都可以用来替换使用。与其他的产品、程序或服务（除厂商明确标明外）共同操作并进行评估与验证是用户的责任。

如需 Lexmark 技术支持，请访问 <http://support.lexmark.com>。

如需有关耗材和下载的信息，请访问 [www.lexmark.com](http://www.lexmark.com)。

© 2018 Lexmark International, Inc.

保留所有权利。

### 商标

Lexmark 和 Lexmark 徽标是 Lexmark International, Inc. 在美国和/或其他国家的商标或注册商标。

“Google 云打印”和 Google Chrome 是 Google Inc. 的商标。Android 和 Google Play 是 Google LLC 的商标。

Macintosh、Mac、App Store 和 Safari 是 Apple Inc. 的商标。AirPrint 和 AirPrint 徽标是 Apple, Inc. 的商标。

Microsoft、Windows 和 Internet Explorer 是微软集团公司在美国和其他国家的注册商标或商标。

Mopria®, Mopria® 徽标和 Mopria® 联盟徽标是 Mopria Alliance, Inc. 在美国和其他国家的注册商标和服务标志。未经授权，不得使用。

PCL® 是 Hewlett-Packard（惠普）公司的注册商标。PCL 是 Hewlett-Packard（惠普）公司包含在其打印机产品中的打印机命令（语言）和函数集合的名称。本打印机设计为与 PCL 语言兼容。这就是说，打印机能够识别在不同应用程序中使用的 PCL 命令，并且打印机仿真与命令相应的功能。

PostScript 是 Adobe Systems Incorporated 在美国和/或其他国家的注册商标。

所有其他商标的所有权属于它们各自的所有者。

## 许可注意事项

所有与此产品关联的许可注意事项可以从安装软件 CD 的 CD:\NOTICES 目录查看。

## 噪音水平

下列测量按照 ISO 7779 进行，并且报告符合 ISO 9296 标准。

**注意：**一些模式可能不适用于您的产品。

1 米平均声压, dBA	
打印	一面: 54; 两面: 53
扫描	54
复印	54
就绪	14

值可能会有所变化。请参阅 [www.lexmark.com](http://www.lexmark.com) 上的当前值。

## 产品处理

请勿按处理日常生活垃圾的方法来处理打印机或耗材。请咨询您当地的权威机构以了解处理和回收选项。

## 静电敏感注意事项



此符号指出静电敏感的部件。在没有先触摸远离该符号的区域内的金属表面时，不要接触靠近这些符号的区域。

在执行维护任务（如清除卡纸或更换耗材）时，为防止静电放电造成的损坏，即使符号不存在，也请在进入或接触打印机的内部区域之前触摸打印机的任何外露金属框架。



## ENERGY STAR

在产品上或者在启动屏幕上带有 ENERGY STAR 标志的任何 Lexmark 产品已经认证在由 Lexmark 出厂时其配置符合美国环保署 (EPA) 的 ENERGY STAR 要求。



## 温度信息

工作环境温度	10 至 32°C (50 至 90°F)
运输温度	-20 至 40°C (-4 至 104°F)
存储温度和相对湿度	0 至 40°C (32 至 104°F) 8 至 80% RH

## 激光声明

本打印机经美国认证，符合 DHHS 21 CFR, Chapter I, Subchapter J 规定的 I (1) 级激光产品；在美国以外的地区，为符合 IEC 60825-1: 2014 规定的 I 级激光产品：

根据 I 级激光产品的规定，这类产品不会对人体造成伤害。本打印机所采用的 IIIb (3b) 级 AlGaInP 激光在 650 至 670 纳米 (nanometer) 波长范围内运作时通常为 15 毫瓦特 (milliwatt)，且包含在不可修复打印头组件中。使用者只要以正确的方法操作及维护保养，并依照先前所述的维修方式进行修护，此打印机与其激光系统绝不会产生 I 级以上的放射线，而对人体造成伤害。

## 能量消耗

### 产品功耗

下表记录了该产品的功率消耗特性。

**注意：**一些模式可能不适用于您的产品。

模式	描述	功耗 (瓦特)
打印	产品正在从电子输入生成硬拷贝输出。	一面：520；两面：325
复印	产品正在从硬拷贝的原始文档生成硬拷贝输出。	550
扫描	产品正在扫描硬拷贝文档。	14.5
就绪	产品正在等待打印作业。	10.5
睡眠模式	产品处于高级别能源节省模式。	2.1
休眠	产品处于低级别能源节省模式。	0.1

模式	描述	功耗（瓦特）
关	产品已被插入电源插座中，但电源开关被关闭。	0.1

前面表格中列出的功耗水平表示平均时间测量值。瞬时功率拉升可能远远超过平均水平。值可能会有所变化。请参阅 [www.lexmark.com](http://www.lexmark.com) 上的当前值。

### 睡眠模式

本产品被设计为使用一种称为 *睡眠模式* 的能源节省模式。“睡眠模式”通过在长期不活动时间内减少电力消耗来节约能源。本产品在规定时间段（称为 *睡眠模式超时* 未被使用后自动进入“睡眠模式”。

本产品的出厂默认“睡眠模式超时”（以分钟为单位）：	15
---------------------------	----

通过使用配置菜单，可以在 1 分钟至 120 分钟之间修改“睡眠模式超时”。将“睡眠模式超时”设置为较低的值可以减少能源消耗，但是可能会增加产品的响应时间。将“睡眠模式超时”设置为较高的值可以保持较快的响应速度，但是会使用更多的能源。

### 休眠模式

本产品被设计为使用一种称为 *休眠模式* 的超低功耗操作模式。当以“休眠模式”运行时，所有其他系统和设备都被安全地降低功耗。

“休眠”模式能够以下列任何一种方法进入：

- 使用“休眠超时”
- 使用“预定省电模式”

此产品在所有国家或地区的出厂默认“休眠超时”	3 天
------------------------	-----

打印机在打印作业之后并进入“休眠”模式之前等待的时间可以在一小时和一个月之间修改。

### “关”模式

如果此产品具有仍然消耗少量电能的关模式，那么如需完全停止产品功耗，请从电源插座上断开电源线。

### 能源消耗总量

有时候计算此产品所消耗的能源总量是非常有用的。因为能源消耗声明是以 **Watts**（瓦特）作为单位的，因此，如要计算实际消耗的能源总量，还应该分别乘以此产品在各种模式下所工作的时间。将各种模式下所消耗的能源加在一起，就是此产品所消耗的能源总量。

### 电信终端设备的监管注意事项

此部分包含有关含有模拟传真卡的产品的监管信息：

Lexmark 规格类型/型号：

LEX-M14-002

## 无线产品的监管注意事项

本章节包含的监管信息仅适用于无线型号。

如果不确定您的型号是否为无线型号，请转到 <http://support.lexmark.com>。

## 模块化组件注意事项

无线型号包含以下模块组件之一：

Lexmark 规格类型/型号 LEX-M07-001；FCC ID：IYLLEXM07001；加拿大工业部 IC：2376A-LEXM07001  
 Lexmark 规格类型/型号 LEX-M08-001；FCC ID：IYLLEXM08001；IC：2376A-LEXM08001

要确定在您的特定产品中安装了哪些模块化组件，请参考实际产品上的标签。

## 无线频率辐射暴露通告

此设备的辐射输出能量远远低于美国通信委员会(FCC)和其他管制机构有关无线频率辐射暴露的限制。此设备的天线和操作人员之间的距离必须保持至少 20 厘米（8 英寸），以满足 FCC 和其他管制机构有关无线频率辐射暴露的要求。

## 中国 RoHS 计划的信息

部件名称	有毒及有害物质或元素					
	铅 (Pb)	汞 (Hg)	镉 (Cd)	六价铬 (Cr VI)	多溴联苯 (PBB)	多溴二苯醚 (PBDE)
电路板	X	O	O	O	O	O
电源	X	O	O	O	O	O
电源线	X	O	O	O	O	O
连接器	X	O	O	O	O	O
机械配件—杆、辊	X	O	O	O	O	O
机械配件—电机	X	O	O	O	O	O
机械配件—其他	X	O	O	O	O	O
扫描仪配件，仅适用于多功能设备	X	O	O	O	O	O
LCD/LED 显示屏	X	O	O	O	O	O

此表格基于 SJ/T 11364 规则。

O：表示部件的所有同质材料中有毒和有害物质的含量低于 GB/T 26572 中描述的浓度限制要求。

X：表示部件中至少一种同质材料中的有毒和有害物质含量高于 GB/T 26572 中描述的浓度限制要求。

此产品符合中国 RoHS 指令中有关某些有害物质使用的限制。



所有包含在内的产品及其组件的环保使用期限 (EFUP) 经由此处所示的符号标记，除非另有标示。某些组件可能有不同的 EFUP，因此标记以反映之。环保使用期限只有当产品在产品手册中定义的条件操作时是有效的。

# 索引

## A

- ADF 对准
  - 调整 174
- ADF 分离辊
  - 更换 118
- AirPrint
  - 使用 23
- 安全槽
  - 定位 100
- 安全信息 6, 7, 8
- 安装打印机软件 181
- 安装内存卡 176
- 安装选件卡 178
- “按下按钮”方法 102

## B

- 白色页 141
- 白线 161
- 帮助菜单 98
- 保护打印机内存 101
- 避免纸张卡住 123
- 不同的纸张尺寸, 复印 24

## C

- 菜单
  - 802.1x 90
  - FTP 默认设置 78
  - Google 云打印 92
  - HTML 55
  - HTTP/FTP 设置 90
  - IPSec 89
  - LPD 配置 90
  - PCL 53
  - PDF 53
  - PostScript 53
  - SNMP 88
  - TCP/IP 86
  - ThinPrint 91
  - Universal 设置 57
  - USB 91
  - Web 链接设置 77
  - Wi-Fi Direct 92
  - XPS 52
  - 安全审核日志 93
  - 保密打印设置 96
  - 布局 49
  - 菜单设置页 97

- 常规传真设置 62
- 传真 98
- 传真发送设置 63
- 传真封面页 69
- 传真接收设置 66
- 传真模式 62
- 传真日志设置 69
- 打印 98
- 登录限制 95
- 电源管理 44
- 电子邮件默认设置 72
- 电子邮件设置 71
- 发送给 Lexmark 的信息 44
- 复印默认设置 59
- 关于本打印机 48
- 还原出厂默认设置 45
- 解决方案 LDAP 设置 96
- 介质类型 58
- 进纸匣配置 56
- 可见的主屏幕图标 48
- 快捷方式 98
- 配置菜单 45
- 设备 97
- 设置 50
- 首选项 41
- 停机清除 48
- 通知 42
- 图像 55
- 网络 98
- 网络概述 82
- 无线 83
- 扬声器设置 70
- 移动服务管理 97
- 疑难解答 99
- 以太网 85
- 远程操作面板 42
- 杂项 97
- 质量 50
- 自定义扫描尺寸 58
- 作业统计 51
- 菜单设置页
  - 打印 99
- 菜单一览表 40
- 查找有关打印机的更多信息 9
- 成像部件
  - 订购 107
  - 更换 110
- 重新打印被卡的页面 141

## 重置

- 耗材使用情况计数器 138
  - 重置耗材使用情况计数器 138
  - 传真端口 12
  - 传真分辨率
    - 更改 36
  - 传真日志
    - 查看 37
  - 传真设置
    - 标准电话线连接 30
    - 特定国家或地区 31
  - 传真消息
    - 设置日期和时间 34
  - 传真疑难解答
    - 不能发送传真 168
    - 不能发送或接收传真 166
    - 不能接收传真 168
    - 接收的传真打印质量很差 169
  - 创建 FTP 快捷方式 39
  - 创建传真目标快捷方式 36
  - 创建电子邮件快捷方式 27
  - 创建复印快捷方式 26
  - 创建快捷方式
    - FTP 地址 39
    - 传真目标 36
    - 电子邮件 27
    - 复印 26
  - 从 ADF 扫描时输出页面上出现垂直深色条纹 171
  - 从计算机打印 22
  - 搓纸轮
    - 更换 112
- ## D
- 打印
    - 菜单设置页 99
    - 从计算机 22
    - 从移动设备 22, 23
    - 质量测试页 99
    - 字体样本列表 23
  - 打印斑驳 150
  - 打印机
    - 选择位置 10
    - 运输 121
    - 最小空间 10
  - 打印机不响应 165
  - 打印机部件
    - 检查状态 106

- 打印机菜单 40
- 打印机端口 12
- 打印机配置 11
- 打印机软件, 安装 181
- 打印机设置
  - 还原为出厂默认设置 100
- 打印机消息
  - 非 Lexmark 耗材 138
  - 更换碳粉盒, 打印机使用地区不匹配 137
- 打印机信息
  - 查找 9
- 打印机选件疑难解答
  - 没有检测到内置式选件 136
- 打印机硬盘内存 101
- 打印机状态 14
- 打印驱动程序
  - 硬件选件, 添加 181
- 打印歪斜 152
- 打印弯曲 152
- 打印网络设置页 136
- 打印页面上出现垂直深色线条 158
- 打印页面上出现垂直条纹 158
- 打印页面上有斑点 150
- 打印疑难解答
  - 保密和其他挂起文档不打印 161
  - 被卡的页面不重新打印 141
  - 打印缓慢 162
  - 打印作业不打印 163
  - 当打印时信封封口 138
  - 进纸匣连接不工作 139
  - 频繁出现卡纸 140
  - 页边距不正确 148
  - 逐份打印不工作 139
  - 作业从错误的进纸匣打印 166
  - 作业打印在错误的纸张上 166
- 打印质量疑难解答
  - 重复的缺陷 153
  - 垂直白线 161
  - 垂直浅色条带 160
  - 垂直深色条带 157
  - 垂直深色条纹和打印缺失 159
  - 垂直深色线条或条纹 158
  - 打印斑驳和斑点 150
  - 打印变浅 148
  - 打印变深 142
  - 打印页面上出现灰色背景 145
  - 空白或白色页 141
  - 全黑页面 154
  - 水平浅色条带 147

- 碳粉很容易脱落 156
- 弯曲或歪斜的打印 152
- 文本或图像被剪切 155
- 细线打印不正确 144
- 纸张卷曲 151
- 纸张折叠或起皱 144
- 打印字体样本列表 23
- 打印作业没有打印 163
- 导出配置文件
  - 使用“嵌入式 Web 服务器” 182
- 导入配置文件
  - 使用“嵌入式 Web 服务器” 182
- 电缆
  - USB 12
  - 以太网 12
- 电源按钮灯
  - 理解状态 14
- 电子邮件
  - 创建快捷方式 27
  - 发送 28
- 调度传真 36
- 订购
  - 成像部件 107
- 订购耗材
  - 碳粉盒 107
- 定位安全槽 100
- 定位卡纸 124
- 多功能进纸器
  - 加载 17

## E

- Eco 模式
  - 配置 121

## F

- FCC 注意事项 187
- FTP 地址
  - 创建快捷方式 39
- FTP 服务器
  - 扫描到 39
- 发送传真
  - 查看传真日志 37
  - 创建快捷方式 36
  - 更改分辨率 36
  - 挂起传真 37
  - 设置 29
  - 设置振铃模式 34
  - 使用计算机 35
  - 使用控制面板 35

- 使用扫描仪玻璃 35
- 使用自动文档传送器 (ADF) 35
- 调整浓度 37
- 预定 36
- 转发传真 38
- 阻止垃圾传真 37
- 发送电子邮件 28
  - 配置电子邮件设置 27
  - 使用扫描仪玻璃 27
  - 使用自动文档传送器 (ADF) 27
- 访问控制器板 175
- 放大副本 25
- 非 Lexmark 耗材 138
- 非易失性内存 101
  - 清除 100
- 辐射注意事项 184, 187
- 复印
  - 创建快捷方式 26
  - 使用扫描仪玻璃 24
  - 使用信签 25
  - 使用自动文档传送器 (ADF) 24
  - 在纸张的两个面上 25
  - 复印不同的纸张尺寸 24
  - 复印多个页面 26
  - 复印疑难解答
    - 复印质量很差 170
    - 扫描仪不响应 173
    - 扫描仪部件未关闭 172
    - 文档或照片的部分副本 170
  - 复印照片 24

## G

- Google 云打印
  - 使用 22
- 个人身份识别码方法 102
- 更换部件
  - ADF 分离辊 118
  - 更换搓纸轮 112
- 更换耗材
  - 成像部件 110
  - 碳粉盒 108
- 更换拾纸辊配件 114
- 更换碳粉盒, 打印机使用地区不匹配 137
- 更新固件
  - 闪存文件 182
- 固件
  - 更新 182
- 挂起传真 37

**H**

HTTP/FTP 设置菜单 90

耗材

检查状态 106

节省 122

耗材使用情况计数器

重置 138

耗材通知

配置 108

还原出厂默认设置 100

环保设置 121

**J**

加载

多功能进纸器 17

加载进纸匣 15

加载信封

在多功能进纸器中 17

检查部件和耗材的状态 106

检查打印机连接性 136

将打印机设置还原为出厂默认设置 100

将多个页面复印到一张纸上 26

节省耗材 122

节省纸张 26

解除进纸匣连接 18

介质类型菜单 58

进纸匣

安装 180

加载 15

**K**

客户支持

联系 174

空白页 141

控制面板

使用 13

控制器板

访问 175

**L**

Lexmark 移动打印

使用 22

LINE 端口 12

连接打印机

到无线网络 102

连接到无线网络

使用 PIN 码方法 102

使用“按下按钮”方法 102

连接电缆 12

连接进纸匣 18

联系客户支持 174

**M**

Mopria 打印服务

使用 22

**N**

内存卡

安装 176

内置式选件

安装 178

内存卡 176

用户闪存 175

字体卡 175

内置式选件, 添加

打印驱动程序 181

能发送但不能接收传真 168

**P**

配置 Universal 纸张设置 15

配置电子邮件设置 27

配置耗材通知 108

配置夏令时 34

**Q**

启用 USB 端口 136

卡纸

避免 123

卡纸, 清除

进纸匣 132

在标准接纸架中 130

在多功能进纸器中 132

在双面打印部件中 131

在自动文档传送器中 133

清除打印机内存 100, 101

清除卡纸

在盖门 A 内 125

清洁

打印机内部 103

打印机外部 103

清洁打印机 103

清洁扫描仪 99, 104

**R**

RJ11 适配器 31

日期和时间

传真设置 34

**S**

扫描

到 FTP 服务器 39

使用扫描仪玻璃 39

使用自动文档传送器 (ADF) 39

扫描仪

清洁 104

扫描仪玻璃

使用 24, 27, 35, 39

扫描疑难解答

不能从计算机扫描 170

从 ADF 扫描时输出页面上出现

垂直深色条纹 171

复印质量很差 170

扫描冻结计算机 172

扫描时间太长 172

扫描仪不响应 173

扫描仪部件未关闭 172

扫描作业不成功 171

文档或照片的部分副本 170

扫描质量问题 171

设置标签尺寸 15

设置传真

标准电话线连接 30

特定国家或地区 31

设置传真功能 29

设置传真振铃模式 34

设置卡片纸尺寸 15

设置信封尺寸 15

省电模式

配置 121

识别卡纸位置 124

拾纸辊配件

更换 114

使用

正品 Lexmark 部件 107

正品 Lexmark 耗材 107

使用 ADF

复印 24

使用控制面板 13

使用扫描仪玻璃 24, 27, 35, 39

复印 24

使用自动文档传送器

(ADF) 24, 27, 35, 39

适配器插头 31

双面复印 25

睡眠模式

配置 121

缩小副本 25

**T**

- 碳粉盒
  - 订购 107
  - 更换 108
  - 循环再生 122
- 碳粉浓度
  - 调整 164
- 特殊介质
  - 设置纸张尺寸 15
  - 设置纸张类型 15
- 添加内置式选件
  - 打印驱动程序 181
- 添加硬件选件
  - 打印驱动程序 181
- 调整
  - 扫描仪对准 173
- 调整 ADF 对准 174
- 调整传真浓度 37
- 调整碳粉浓度 164
- 停机清除菜单 48
- 停用 Wi-Fi 网络 103

**U**

- Universal 纸张设置
  - 配置 15
- USB 端口 12
  - 启用 136

**W**

- Wi-Fi Protected Setup
  - 无线网络 102
- Wi-Fi 网络
  - 停用 103
- 为打印机选择位置 10
- 文档, 打印
  - 从计算机 22
  - 从移动设备 22
- 无法打开“嵌入式 Web 服务器” 135
- 无线菜单 83
- 无线网络 102
  - Wi-Fi Protected Setup 102
  - 将打印机连接到 102
  - 停用 103

**X**

- 夏令时, 配置 34
- 信签
  - 复印, 使用 25

- 休眠模式
  - 配置 121
- 选件卡
  - 安装 178
- 循环再生
  - Lexmark 包装 122
  - Lexmark 产品 122
  - 碳粉盒 122

**Y**

- 移除卡纸
  - 在盖门 A 内 125
- 移动打印机 10, 120
- 移动设备
  - 打印, 从 22, 23
- 疑难解答
  - 打印机不响应 165
  - 无法打开“嵌入式 Web 服务器” 135
- 疑难解答, 传真
  - 不能发送传真 168
  - 不能发送或接收传真 166
  - 接收的传真打印质量很差 169
- 疑难解答, 打印
  - 保密和其他挂起文档不打印 161
  - 被卡的页面不重新打印 141
  - 打印缓慢 162
  - 打印作业不打印 163
  - 当打印时信封封口 138
  - 进纸匣连接不工作 139
  - 频繁出现卡纸 140
  - 页边距不正确 148
  - 逐份打印不工作 139
  - 作业从错误的进纸匣打印 166
  - 作业打印在错误的纸张上 166
- 疑难解答, 打印机选件
  - 没有检测到内置式选件 136
- 疑难解答, 打印质量
  - 重复的缺陷 153
  - 垂直白线 161
  - 垂直浅色条带 160
  - 垂直深色条带 157
  - 垂直深色条纹和打印缺失 159
  - 垂直深色线条或条纹 158
  - 打印斑驳和斑点 150
  - 打印变浅 148
  - 打印变深 142
  - 打印页面上出现灰色背景 145
  - 空白或白色页 141
  - 全黑页面 154
  - 水平浅色条带 147

- 碳粉很容易脱落 156
  - 弯曲或歪斜的打印 152
  - 文本或图像被剪切 155
  - 细线打印不正确 144
  - 纸张卷曲 151
  - 纸张折叠或起皱 144
  - 疑难解答, 复印
    - 复印质量很差 170
    - 扫描仪不响应 173
    - 扫描仪部件未关闭 172
    - 文档或照片的部分副本 170
  - 疑难解答, 扫描
    - 不能从计算机扫描 170
    - 从 ADF 扫描时输出页面上出现垂直深色条纹 171
    - 复印质量很差 170
    - 扫描仪不响应 173
    - 扫描仪部件未关闭 172
    - 扫描作业不成功 171
    - 文档或照片的部分副本 170
  - 以太网端口 12
  - 易失性内存 101
    - 清除 100
  - 易失性声明 101
  - 应答机
    - 设置 30
  - 硬件选件
    - 进纸匣 180
  - 硬件选件, 添加
    - 打印驱动程序 181
  - 运输打印机 121
- Z**
- 在副本之间放置分隔页
    - 复印 26
  - 噪声级别 184
  - 照片
    - 复印 24
  - 支持的纸张尺寸 19
  - 支持的纸张类型 21
  - 支持的纸张重量 21
  - 纸张起皱 144
  - 纸张卡在多功能进纸器中 132
  - 纸张卡在盖门 A 内 125
  - 纸张卡在后部盖门内 129
  - 纸张卡在进纸匣中 132
  - 纸张卡在双面打印部件中 131
  - 纸张卡在自动文档传送器中 133
  - 纸张卡住
    - 避免 123
  - 纸张卡住, 清除
    - 进纸匣 132



- 在标准接纸架中 130
- 在多功能进纸器中 132
- 在后部盖门内 129
- 在双面打印部件中 131
- 在自动文档传送器中 133
- 纸张折叠 144
- 指示灯
  - 理解状态 14
- 制作副本 24
- 逐份打印副本
  - 复印 25
- 注意事项 184, 185, 186, 187
- 转发传真 38
- 字体样本列表
  - 打印 23
- 自动文档传送器 (ADF)
  - 使用 24, 27, 35, 39
- 阻止垃圾传真 37