



# **M3250、MS622 打印机**

---

## 用户指南

**2018 年 9 月**

**[www.lexmark.com](http://www.lexmark.com)**

---

机器类型:

4600

型号:

835、895

# 目录

<b>安全信息</b> .....	<b>6</b>
约定.....	6
产品声明.....	6
<b>了解打印机</b> .....	<b>9</b>
查找有关打印机的信息.....	9
为打印机选择位置.....	10
打印机配置.....	11
连接电缆.....	12
使用控制面板.....	13
理解电源按钮和指示灯的状态.....	14
<b>设置和使用主屏幕应用程序</b> .....	<b>15</b>
使用主屏幕.....	15
定制主屏幕.....	15
使用“显示定制”.....	16
配置环保设置.....	16
使用客户支持.....	17
使用 QR 代码生成器.....	17
设置设备配额.....	17
创建云连接器配置文件.....	18
管理书签.....	18
管理联系人.....	19
<b>设置和使用辅助功能</b> .....	<b>21</b>
启用放大模式.....	21
激活语音引导.....	21
使用手势导航屏幕.....	21
调整语音引导的语速.....	22
使用显示屏上的键盘.....	22
启用口头密码或个人身份识别码.....	22
<b>加载纸张和特殊介质</b> .....	<b>23</b>
设置特殊介质的尺寸和类型.....	23
配置 Universal 纸张设置.....	23

加载进纸匣.....	23
加载多功能进纸器.....	25
连接进纸匣.....	26
<b>纸张支持.....</b>	<b>27</b>
支持的纸张尺寸.....	27
支持的纸张类型.....	28
支持的纸张重量.....	29
<b>打印.....</b>	<b>30</b>
从计算机打印.....	30
从移动设备打印.....	30
从闪存驱动器打印.....	31
支持的闪存驱动器和文件类型.....	32
配置保密作业.....	33
打印保密和其他挂起作业.....	33
从云连接器配置文件打印.....	34
打印字体样本列表.....	34
打印目录列表.....	34
<b>理解打印机菜单.....</b>	<b>35</b>
菜单一览表.....	35
设备.....	36
打印.....	46
纸张.....	53
USB 驱动器.....	55
网络/端口.....	56
安全.....	68
报告.....	75
帮助.....	76
疑难解答.....	76
打印菜单设置页.....	76
<b>保护打印机.....</b>	<b>77</b>
定位安全槽.....	77
清除打印机内存.....	77
清除打印机硬盘内存.....	77

加密打印机硬盘.....	78
还原出厂默认设置.....	78
易失性声明.....	78
<b>维护打印机.....</b>	<b>79</b>
调整扬声器音量.....	79
网络连接.....	79
清洁打印机.....	81
订购部件和耗材.....	82
更换部件和耗材.....	84
移动打印机.....	94
节省能源和纸张.....	95
循环再生.....	96
<b>清除卡纸.....</b>	<b>97</b>
避免卡纸.....	97
识别卡纸位置.....	98
纸张卡在盖门 A 内.....	99
纸张卡在后部盖门内.....	102
纸张卡在标准接纸架中.....	103
纸张卡在双面打印部件中.....	104
纸张卡在进纸匣中.....	105
纸张卡在多功能进纸器中.....	105
<b>疑难解答.....</b>	<b>107</b>
网络连接问题.....	107
硬件选件问题.....	109
耗材问题.....	111
进纸问题.....	112
打印问题.....	115
联系客户支持.....	140
<b>升级和迁移.....</b>	<b>141</b>
硬件.....	141
软件.....	154
固件.....	154

注意事项.....	156
索引.....	162

## 安全信息





### 约定

**注意：** 注意指出可以帮助您的信息。









**警告：** 警告指出可能会损坏产品硬件或软件的事物。

**小心：** 小心指出可能导致人身伤害的潜在危险情况。

不同类型的警告语句包括：

-  **小心—可能的伤害：** 指出人身伤害的风险。
-  **小心—电击危险：** 指出电击的风险。
-  **小心—发热表面：** 指出如果触碰会燃烧的风险。
-  **小心—倾翻危险：** 指出挤压危险。
-  **小心—夹伤危险：** 指出被卡在运动部件之间的风险。

### 产品声明

-  **小心—可能的伤害：** 为避免火灾或电击危险，请将电源线连接到具有适当额定电压并正确接地的电源插座上，该插座应该靠近产品并且便于使用。
-  **小心—可能的伤害：** 为避免火灾或电击危险，请只使用随本产品提供的电源线或经制造商许可的替代品。
-  **小心—可能的伤害：** 请勿对本产品使用延长线、多引线电源板、多引线扩展器，或 UPS 设备。此类附件的功率容量可能很容易被激光打印机超负荷，并可能导致火灾危险，财产损失或不良的打印机性能。
-  **小心—可能的伤害：** 只有正确连接在打印机和随打印机提供的电源线之间的 Lexmark 内联浪涌保护器可以用于此产品。使用非 Lexmark 的浪涌保护设备可能导致火灾危险，财产损失或不良的打印机性能。
-  **小心—电击危险：** 为避免电击危险，请不要在靠近水源或潮湿的地方放置或使用本产品。
-  **小心—电击危险：** 为避免电击危险，请不要在雷雨天气时设置本产品，或者使用电源线、传真特性或电话线进行带电操作或线缆连接。
-  **小心—可能的伤害：** 请不要切割、扭曲、捆绑、挤压电源线，或者在电源线上放置重物。请不要使电源线磨损或受压。请不要将电源线塞在物体之间，例如家具和墙壁之间。如果发生了这些事情，可能会产生火灾或电击危险。请定期检查电源线，及时发现这种问题的迹象。在检查电源线之前，请先从电源插座上断开。
-  **小心—电击危险：** 为避免电击危险，请确认所有的外部连接（如以太网和电话系统连接）被正确安装在它们的标示插口中。
-  **小心—电击危险：** 为避免电击危险，如果您在设置完打印机后访问控制器主板或者安装可选的硬件或内存设备，请在继续操作之前先关闭打印机电源并从电源插座中拔掉电源线。如果您还有其他设备连接在打印机上，也应关闭它们的电源并拔掉所有连接到打印机上的电缆。

 **小心—电击危险：** 为避免在清洁打印机的外部时发生电击危险，请在操作之前从电源插座中拔掉电源线并断开打印机上连接的所有电缆。

 **小心—可能的伤害：** 如果打印机的重量大于 18 千克（40 磅），则需要两个或更多个受过训练的人才能安全地抬起它。

 **小心—可能的伤害：** 在移动打印机时，请按照下列指南来避免人身伤害或打印机损坏：

- 确认所有盖门和进纸匣都已关闭。
- 关闭打印机电源，然后从电源插座上拔掉电源线。
- 断开打印机上的所有电源线和电缆。
- 如果打印机上安装了单独的落地式进纸匣选件或输出选件，请在移动打印机之前断开它们的连接。
- 如果打印机有带脚轮基座，请小心地将它滚动到新的位置。当经过地板上的门槛和裂缝时要小心。
- 如果打印机没有带脚轮基座，但配置了进纸匣选件或输出选件，请移除输出选件并将打印机抬离进纸匣。不要尝试同时抬起打印机和任何选件。
- 总是使用打印机上的把手来抬起它。
- 任何用来移动打印机的小车必须有能够支撑打印机整个底座的表面。
- 任何用来移动硬件选件的小车必须有能够支撑选件尺寸的表面。
- 使打印机保持直立状态。
- 移动时避免剧烈震动。
- 确认在放下打印机时您的手指不在打印机的下面。
- 确认打印机周围有足够的空间。

 **小心—倾翻危险：** 在您的打印机或多功能数码复合机上安装一个或多个选件可能需要带脚轮基座、家具或其他设备以防止不稳定而造成可能的人身伤害。如需有关支持的配置的更多信息，请参阅 [www.lexmark.com/multifunctionprinters](http://www.lexmark.com/multifunctionprinters)。

 **小心—倾翻危险：** 为了减少设备不稳定的风险，请分别加载每一个进纸匣。在需要加载之前，保持所有其他的进纸匣为关闭状态。

 **小心—发热表面：** 打印机内部可能很烫。为避免被发热组件烫伤的危险，在接触组件之前，请等待表面冷却。

 **小心—夹伤危险：** 为避免夹伤的风险，请在使用此标签标记的区域内谨慎行事。夹伤可能会发生在运动部件附近，如齿轮、盖门、托盘和盖板。

 **小心—可能的伤害：** 此产品使用激光。使用非*用户指南*中指定的控制或调整或执行步骤可能导致有害的辐射。

 **小心—可能的伤害：** 本产品中的锂电池不可更换。如果不正确更换锂电池，可能会有爆炸危险。不要再充电、拆解或焚烧锂电池。丢弃旧的锂电池时应按照制造商的指导及当地法规进行处理。

本产品使用特定制造商的元件，并按照严格的世界安全标准来设计、测试及验证。有些零件的安全功能特征可能不一定很明显。对于更换其他厂家零件所造成的不良后果，制造商概不负责。

除了在用户文档中有所描述的之外，有关服务或维修的事项请咨询服务代表。

本产品打印过程中会使打印介质的温度上升，而温度上升可能会导致打印介质产生释出物。请阅读并理解操作说明书中有关正确选择打印介质的章节，以避免产生有害释出物。

此产品在正常工作期间可能会产生少量臭氧，因此可能配有旨在限制臭氧浓度远低于推荐的接触限值的过滤器。为了避免在大量使用过程中产生高臭氧浓度水平，如果产品维护说明中有指示，请将本产品安装在一个通风良好的地方，并更换臭氧和排气过滤器。如果在产品维护说明中没有过滤器的参考信息，则不需要为此产品更换过滤器。

请保留这些安全指导。



# 了解打印机

## 查找有关打印机的信息

您在查找什么？	在此查找
初始设置说明： <ul style="list-style-type: none"> <li>• 连接打印机</li> <li>• 安装打印机软件</li> </ul>	请参阅随打印机附带的设置文档，或者转到 <a href="http://support.lexmark.com">http://support.lexmark.com</a> 。
使用打印机的更多设置和说明： <ul style="list-style-type: none"> <li>• 选择和保存纸张及特殊介质</li> <li>• 加载纸张</li> <li>• 配置打印机设置</li> <li>• 查看和打印文档及照片</li> <li>• 设置和使用打印机软件</li> <li>• 在网络上配置打印机</li> <li>• 管理和维护打印机</li> <li>• 检查和解决问题</li> </ul>	信息中心—请转到 <a href="http://infoserve.lexmark.com">http://infoserve.lexmark.com</a> 。 帮助菜单页—访问有关打印机固件的指南或者转到 <a href="http://support.lexmark.com">http://support.lexmark.com</a> 。 触摸屏指南—请转到 <a href="http://support.lexmark.com">http://support.lexmark.com</a> 。 产品视频—请转到 <a href="http://infoserve.lexmark.com/idv/">http://infoserve.lexmark.com/idv/</a> 。
有关设置并配置打印机的辅助功能的信息	<i>Lexmark 辅助功能指南</i> —请转到 <a href="http://support.lexmark.com">http://support.lexmark.com</a> 。
使用打印机软件的帮助	Microsoft® Windows® 或 Macintosh 操作系统的帮助—打开打印机软件程序或应用程序，然后单击 <b>帮助</b> 。  单击  来查看上下文敏感的信息。  <b>注意：</b> <ul style="list-style-type: none"> <li>• “帮助”随打印机软件一起自动安装。</li> <li>• 根据操作系统，打印机软件位于打印机程序文件夹中或桌面上。</li> </ul>

您在查找什么？	在此查找
<p>最新的补充信息、更新和客户支持：</p> <ul style="list-style-type: none"> <li>• 文档</li> <li>• 驱动程序下载</li> <li>• 在线聊天支持</li> <li>• 电子邮件支持</li> <li>• 语音信箱支持</li> </ul>	<p>请转到 <a href="http://support.lexmark.com">http://support.lexmark.com</a>。</p> <p><b>注意：</b> 选择您所在的国家或地区，然后选择您的产品来查看适当的支持网站。您所在国家或地区的支持联系信息可以在网站或随打印机附带的印刷的保修单上找到。</p> <p>当您联系客户支持人员时请准备好下列信息：</p> <ul style="list-style-type: none"> <li>• 购买地点和日期</li> <li>• 机器类型和序列号</li> </ul> 
<ul style="list-style-type: none"> <li>• 安全信息</li> <li>• 规格信息</li> <li>• 保修信息</li> <li>• 环境信息</li> </ul>	<p>保修信息根据国家或地区而异：</p> <ul style="list-style-type: none"> <li>• <b>在美国</b>—请参阅随打印机附带的 <b>Statement of Limited Warranty</b>（有限保修声明），或者转到 <a href="http://support.lexmark.com">http://support.lexmark.com</a>。</li> <li>• <b>在其他国家和地区</b>—请参阅随打印机附带的印刷的保修单。</li> </ul> <p><i>产品信息指南</i>—请参阅随打印机附带的文档，或者转到 <a href="http://support.lexmark.com">http://support.lexmark.com</a>。</p>

## 为打印机选择位置

- 留出足够的空间以便打开进纸匣、盖板和盖门，以及安装硬件选件。
- 在电源插座附近设置打印机。

**⚠ 小心—可能的伤害：** 为避免火灾或电击危险，请将电源线连接到具有适当额定电压并正确接地的电源插座上，该插座应该靠近产品并且便于使用。

**⚠ 小心—电击危险：** 为避免电击危险，请不要在靠近水源或潮湿的地方放置或使用本产品。

- 确认室内气流符合 **ASHRAE 62** 标准或 **CEN Technical Committee 156** 标准的最新版本。
- 提供一个平坦、牢固和稳定的表面。
- 让打印机保持：
  - 清洁、干燥、无灰尘
  - 远离散落的订书钉和回形针
  - 远离空调、加热器或通风设备的直接气流
  - 避免直射阳光和湿度极限
- 请保持推荐的温度并避免波动。

环境温度	10 至 32°C (50 至 90°F)
存储温度	0 至 40°C (32 至 104°F)

- 在打印机周围留出下列推荐的空间以保证良好的通风：

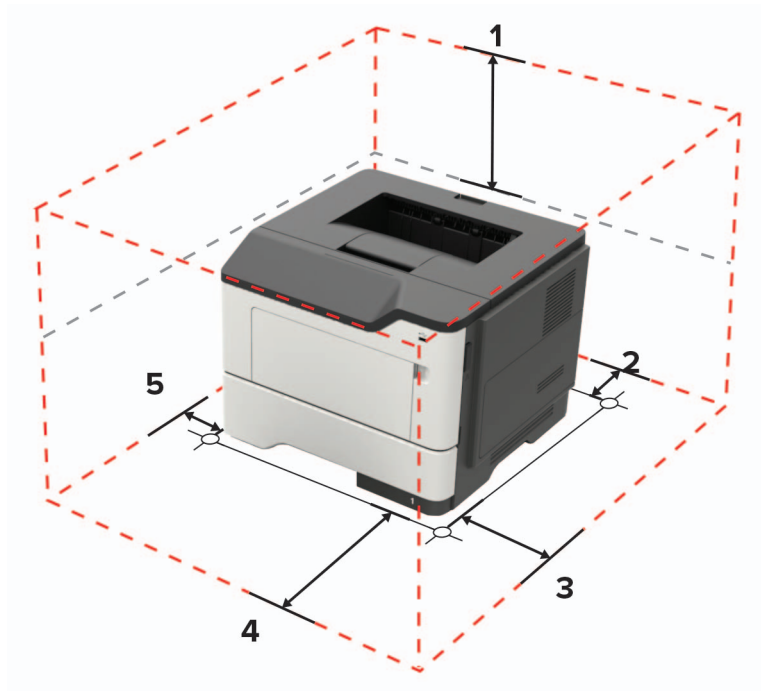

1	顶部	305 毫米 (12 英寸)
2	后部	100 毫米 (3.94 英寸)
3	右边	110 毫米 (4.33 英寸)
4	前部	305 毫米 (12 英寸) 注意：打印机前部所需的最小空间是 76 毫米 (3 英寸)。
5	左边	65 毫米 (2.56 英寸)

## 打印机配置

**小心—倾翻危险：** 在您的打印机或多功能数码复合机上安装一个或多个选件可能需要带脚轮底座、家具或其他设备以防止不稳定而造成可能的人身伤害。如需有关支持的配置的更多信息，请参阅 [www.lexmark.com/multifunctionprinters](http://www.lexmark.com/multifunctionprinters)。

**小心—倾翻危险：** 为了减少设备不稳定的风险，请分别加载每一个进纸匣。在需要加载之前，保持所有其他的进纸匣为关闭状态。

您可以通过添加 250 或 550 页进纸匣选件来配置打印机。如需更多信息，请参阅第 153 页上的“[安装进纸匣选件](#)”。



1	控制面板
2	标准接纸架
3	控制器板通道盖板
4	标准 550 页进纸匣
5	250 页或 550 页进纸匣选件
6	多功能进纸器
7	盖门 A

## 连接电缆

**⚠️ 小心—电击危险：** 为避免电击危险，请不要在雷雨天气时设置本产品，或者使用电源线、传真特性或电话线进行带电操作或线缆连接。

**⚠️ 小心—可能的伤害：** 为避免火灾或电击危险，请将电源线连接到具有适当额定电压并正确接地的电源插座上，该插座应该靠近产品并且便于使用。

**⚠️ 小心—可能的伤害：** 为避免火灾或电击危险，请只使用随本产品提供的电源线或经制造商许可的替代品。

**警告—可能的损坏：** 为避免数据丢失或发生打印机故障，当正在打印时，请勿触碰所示区域中的 USB 电缆、任何无线网络适配器或打印机。

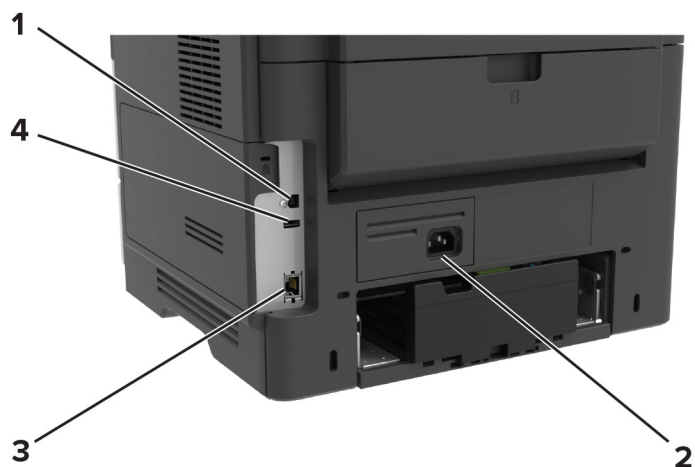

	打印机端口	功能
1	USB 打印机端口	将打印机连接到计算机。
2	电源线插座	将打印机连接到电源插座上。
3	以太网端口	将打印机连接到网络。
4	USB 端口	连接键盘或任何兼容的选件。

## 使用控制面板

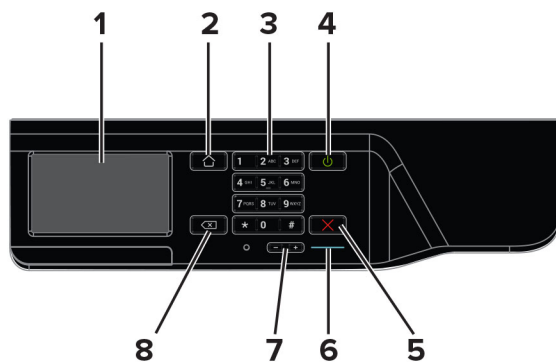

	使用	来
1	显示屏	查看打印选项、打印机状态和错误消息。
2	“主页”按钮	转到主屏幕。
3	键盘	在输入字段中输入数字或符号。
4	“电源”按钮	打开或关闭打印机电源。 <b>注意：</b> 要关闭打印机电源，请按住电源按钮 5 秒钟。
5	“停止”或“取消”按钮	停止当前的打印机任务。
6	指示灯	检查打印机状态。
7	音量按钮	调整耳机或扬声器的音量。

	使用	来
8	“退格”按钮	在输入字段中向后移动光标并删除字符。

## 理解电源按钮和指示灯的状态

指示灯	打印机状态
关	打印机电源已关闭或处于“休眠”模式。
蓝色	打印机已就绪或正在处理数据。
红色	打印机要求用户干预。

电源按钮灯	打印机状态
关	打印机关机、就绪或正在处理数据。
琥珀色灯长亮	打印机处于“睡眠”模式。
琥珀色灯闪烁	打印机处于“休眠”模式。

## 设置和使用主屏幕应用程序

**注意：** 这些应用程序仅在某些打印机型号中被支持。

### 使用主屏幕

**注意：** 您的主屏幕可能根据您的主屏幕定制设置、管理设置和活动的嵌入式解决方案而有所变化。

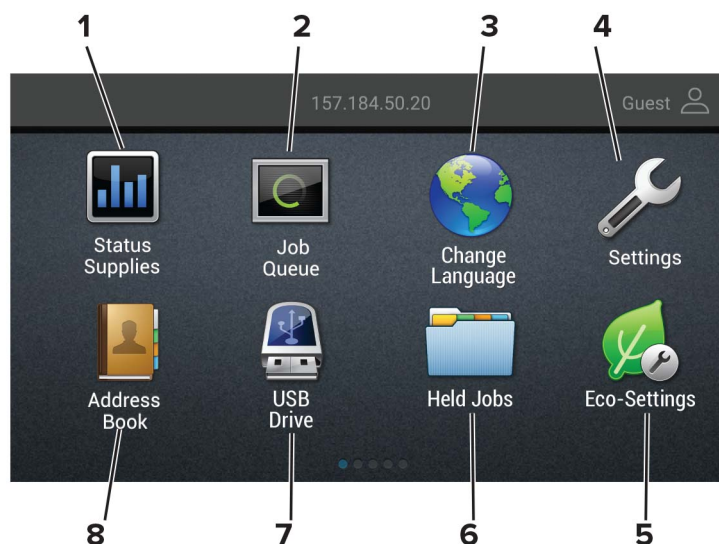

触摸	来
1	状态/耗材 <ul style="list-style-type: none"> <li>• 每当打印机需要干预以继续处理时，显示警告或错误消息。</li> <li>• 查看有关打印机警告或消息，以及如何清除的更多信息。</li> </ul> <b>注意：</b> 您也可以通过触摸主屏幕的顶端部分访问此设置。
2	作业队列 <p>显示所有的当前打印作业。</p> <b>注意：</b> 您也可以通过触摸主屏幕的顶端部分访问此设置。
3	更改语言 更改显示屏上的语言。
4	设置 访问打印机菜单。
5	环保设置 管理能源消耗、噪音、碳粉和纸张使用设置。
6	挂起作业 显示保存在打印机内存中的打印作业。
7	USB 驱动器 打印闪存驱动器中的照片和文档。
8	地址簿 管理打印机上的其他应用程序可以访问的联系人列表。

### 定制主屏幕

**1** 打开 Web 浏览器，然后在地址字段中键入打印机 IP 地址。

**注意：**

- 在打印机主屏幕上查看打印机 IP 地址。IP 地址显示为用小数点分隔的四组数字，例如 123.123.123.123。
- 如果您正在使用代理服务器，请临时禁用它以便正确加载网页。

2 单击**设置 > 设备 > 可见的主屏幕图标**。

3 选择您希望出现在主屏幕上的图标。

4 应用更改。

## 使用“显示定制”

在使用应用程序之前，请确认执行以下操作：

- 从“嵌入式 Web 服务器”，单击**应用程序 > 显示定制 > 配置**。
- 启用并配置屏幕保护程序、幻灯片和壁纸设置。

### 管理屏幕保护程序和幻灯片图像

1 从“屏幕保护程序和幻灯片图像”部分，添加、编辑或删除图像。

**注意：**

- 您可以添加最多 10 个图像。
- 当启用时，状态图标仅当存在错误、警告或基于云的通知时出现在屏幕保护程序上。

2 应用更改。

### 更换壁纸图像

1 从主屏幕，触摸**更换壁纸**。

2 选择要使用的图像。

3 应用更改。

### 从闪存驱动器运行幻灯片

1 将闪存驱动器插入 USB 端口中。

2 从主屏幕，触摸**幻灯片**。

图像按字母顺序出现。

**注意：**您可以在幻灯片启动后移除闪存驱动器，但是图像不会存储在打印机中。如果幻灯片停止，请再次插入闪存驱动器以查看图像。

## 配置环保设置

1 从主屏幕，触摸**环保设置**。

2 配置“Eco 模式”或“预定电源模式”。

3 应用更改。



## 使用客户支持

- 1 从主屏幕，触摸**客户支持**。
- 2 打印或使用电子邮件发送信息。

**注意：**如需有关配置应用程序设置的信息，请参阅 *客户支持管理员指南*

## 使用 QR 代码生成器

您可能需要管理权限才能访问应用程序。

- 1 打开 **Web 浏览器**，然后在地址字段中键入打印机 IP 地址。

**注意：**

- 在打印机主屏幕上查看打印机 IP 地址。IP 地址显示为用小数点分隔的四组数字，例如 123.123.123.123。
- 如果您正在使用代理服务器，请临时禁用它以便正确加载网页。

- 2 单击**应用程序 > QR 代码生成器 > 配置**。

- 3 请执行下面的任一操作：

- 选择默认的 QR 代码值。
- 键入 QR 代码值。

- 4 应用更改。

## 设置设备配额

您可能需要管理权限才能访问应用程序。

- 1 打开 **Web 浏览器**，然后在地址字段中键入打印机 IP 地址。

**注意：**

- 在打印机主屏幕上查看打印机 IP 地址。IP 地址显示为用小数点分隔的四组数字，例如 123.123.123.123。
- 如果您正在使用代理服务器，请临时禁用它以便正确加载网页。

- 2 单击**应用程序 > 设备配额 > 配置**。

- 3 从“用户帐户”部分，添加或编辑用户，然后设置用户配额。

- 4 应用更改。

**注意：**如需有关如何配置应用程序及其安全设置的信息，请参阅 *设备配额管理员指南*。

## 创建云连接器配置文件

建议您在创建配置文件之前登录到打印机。要启用登录方法，请参阅 *Embedded Web Server - Security Administrator's Guide*（嵌入式 Web 服务器 - 安全管理员指南）。

- 1 从主屏幕，触摸云连接器。
- 2 选择一个云服务提供商。
- 3 触摸**创建配置文件**或 。
- 4 键入唯一的配置文件名称。
- 5 如果需要，请输入 PIN 码。  
**注意：**当作为来宾使用打印机时，使用 PIN 码保护配置文件。
- 6 触摸**创建**，然后记录授权码。  
**注意：**授权码仅在 24 小时内有效。
- 7 打开 Web 浏览器，然后转到 <https://lexmark.cloud-connect.co>。
- 8 单击**下一步**，然后接受“使用条款”。
- 9 输入授权码，然后单击**连接**。
- 10 登录到您的云服务提供商帐户。
- 11 授予权限。  
**注意：**要完成授权过程，请在 72 小时内打开配置文件。

## 管理书签

### 创建书签

使用书签来打印存储在服务器中或 Web 上的常用文档。

- 1 打开 Web 浏览器，然后在地址字段中键入打印机 IP 地址。  
**注意：**
  - 在打印机主屏幕上查看打印机 IP 地址。IP 地址显示为用小数点分隔的四组数字，例如 123.123.123.123。
  - 如果您正在使用代理服务器，请临时禁用它以便正确加载网页。
- 2 单击**书签设置 > 添加书签**，然后为书签键入唯一的名称。
- 3 选择“地址”协议类型，然后执行下面的操作之一：
  - 对于 HTTP 和 HTTPS，请键入您要设置书签的 URL。
  - 对于 HTTPS，请确保使用主机名而不是 IP 地址。例如，键入 **myWebsite.com/sample.pdf**，而不是键入 **123.123.123.123/sample.pdf**。确认主机名还与服务器证书中的“常用名 (CN)”值相匹配。如需有关获取服务器证书中的 CN 值的更多信息，请参阅 Web 浏览器的帮助信息。
  - 对于 FTP，请键入 FTP 地址。例如：**myServer/myDirectory**。输入 FTP 端口。端口 21 是发送命令的默认端口。

- 对于 SMB，请键入网络文件夹地址。例如：**myServer/myShare/myFile.pdf**。键入网络域名。
- 如果需要，请选择 FTP 和 SMB 的“验证”类型。

要限制对书签的访问，请输入 PIN 码。

**注意：**应用程序支持以下文件类型：PDF、JPEG、TIFF 和基于 HTML 的网页。其他文件类型（如 DOCX 和 XLXS）在某些打印机型号中被支持。

#### 4 单击保存。

**注意：**要管理书签，请单击**书签设置**。

## 创建文件夹

### 1 打开 Web 浏览器，然后在地址字段中键入打印机 IP 地址。

**注意：**

- 在打印机主屏幕上查看打印机 IP 地址。IP 地址显示为用小数点分隔的四组数字，例如 123.123.123.123。
- 如果您正在使用代理服务器，请临时禁用它以便正确加载网页。

### 2 单击**书签设置 > 添加文件夹**，然后为文件夹键入唯一的名称。

**注意：**要限制对文件夹的访问，请输入 PIN 码。

### 3 单击保存。

**注意：**

- 您可以在文件夹内创建文件夹或书签。要创建书签，请参阅[第 18 页上的“创建书签”](#)。
- 要管理文件夹，请单击**书签设置**。

## 管理联系人

### 添加联系人

#### 1 打开 Web 浏览器，然后在地址字段中键入打印机 IP 地址。

**注意：**

- 在打印机主屏幕上查看打印机 IP 地址。IP 地址显示为用小数点分隔的四组数字，例如 123.123.123.123。
- 如果您正在使用代理服务器，请临时禁用它以便正确加载网页。

#### 2 单击**地址簿**。

#### 3 从“联系人”部分，添加联系人。

**注意：**您可以将联系人分配到一个或多个组。

#### 4 如果需要，请指定允许应用程序访问的登录方法。

#### 5 应用更改。

## 添加组

1 打开 Web 浏览器，然后在地址字段中键入打印机 IP 地址。

**注意：**

- 在打印机主屏幕上查看打印机 IP 地址。IP 地址显示为用小数点分隔的四组数字，例如 123.123.123.123。
- 如果您正在使用代理服务器，请临时禁用它以便正确加载网页。

2 单击**地址簿**。

3 从“联系人组”部分，添加组名。

**注意：**您可以将一个或多个联系人分配到组。

4 应用更改。

## 编辑联系人或组

1 打开 Web 浏览器，然后在地址字段中键入打印机 IP 地址。

**注意：**

- 在打印机主屏幕上查看打印机 IP 地址。IP 地址显示为用小数点分隔的四组数字，例如 123.123.123.123。
- 如果您正在使用代理服务器，请临时禁用它以便正确加载网页。

2 单击**地址簿**。

3 请执行下面的任一操作：

- 从“联系人”部分，单击一个联系人名称，然后编辑信息。
- 从“联系人组”部分，单击一个组名，然后编辑信息。

4 应用更改。

## 删除联系人或组

1 打开 Web 浏览器，然后在地址字段中键入打印机 IP 地址。

**注意：**

- 在打印机主屏幕上查看打印机 IP 地址。IP 地址显示为用小数点分隔的四组数字，例如 123.123.123.123。
- 如果您正在使用代理服务器，请临时禁用它以便正确加载网页。

2 单击**地址簿**。

3 请执行下面的任一操作：

- 从“联系人”部分，选择您要删除的联系人。
- 从“联系人组”部分，选择您要删除的组名。

# 设置和使用辅助功能

**注意：**如需有关打印机型号的辅助功能的更多信息，请参阅 <http://support.lexmark.com> 上的“辅助功能指南”。

## 启用放大模式

- 1 从控制面板，按住 **5** 键，直到听到语音消息。
- 2 选择**放大模式**。
- 3 选择**确定**。

如需有关导航放大屏幕的更多信息，请参阅第 21 页上的“使用手势导航屏幕”。

## 激活语音引导

### 从控制面板

- 1 按住 **5** 键，直到听到语音消息。
- 2 选择**确定**。

### 从键盘

- 1 按住 **5** 键，直到听到语音消息。
- 2 按 **Tab** 键来导航焦点光标到“确定”按钮，然后按 **Enter**（回车键）。

### 注意：

- “语音引导”还可以在耳机插入耳机插孔中时激活。
- 要调整音量，请使用控制面板底部的音量按钮。

## 使用手势导航屏幕

### 注意：

- 手势仅在“语音引导”激活时适用。
- 启用“放大”来使用缩放和平移手势。
- 使用物理键盘来键入字符和调整某些设置。

手势	功能
双击	在屏幕上选择一个选项或项目。
点击三次	放大或缩小文本和图像。
向右轻扫或向下轻扫	移动到屏幕上的下一个项目。
向左轻扫或向上轻扫	移动到屏幕上的前一个项目。

手势	功能
平移	访问超出屏幕范围的缩放图像部分。 <b>注意：</b> 此手势需要使用两个手指将缩放图像拖到另一边。
向上然后向左轻扫	退出应用程序并返回到主屏幕。
向下然后向左轻扫	<ul style="list-style-type: none"><li>取消作业。</li><li>返回到前一个设置。</li><li>不更改任何设置或值而退出出现的屏幕。</li></ul>
向上然后向下轻扫	重复口头提示。

## 调整语音引导的语速

- 1 从主屏幕，选择**设置 > 设备 > 辅助功能 > 语速**。
- 2 选择语速。

## 使用显示屏上的键盘

请执行下面的一项或多项操作：

- 在按键上拖动手指来发布字符。
- 抬起手指来在字段中输入或键入字符。
- 选择 **Backspace**（退格键）来删除字符。
- 要听到输入字段中的内容，请选择 **Tab**，然后选择 **Shift + Tab**。

## 启用口头密码或个人身份识别码

- 1 从主屏幕，选择**设置 > 设备 > 辅助功能 > 说出密码/PIN 码**。
- 2 启用设置。

## 加载纸张和特殊介质

### 设置特殊介质的尺寸和类型

进纸匣会自动检测普通纸张的尺寸。对于像标签、卡片纸或信封这类的特殊介质，请执行下列操作：

- 1 从主屏幕，导览至：  
设置 > 纸张 > 进纸匣配置 > 纸张尺寸/类型 > 选择一个纸张来源
- 2 设置特殊介质的尺寸和类型。

### 配置 Universal 纸张设置

- 1 从主屏幕，触摸设置 > 纸张 > 介质配置 > Universal 设置。
- 2 配置设置。

### 加载进纸匣

 **小心—倾翻危险：** 为了减少设备不稳定的风险，请分别加载每一个进纸匣。在需要加载之前，保持所有其他的进纸匣为关闭状态。

- 1 移除进纸匣。

**注意：** 为避免卡纸，当打印机正忙时不要移除进纸匣。

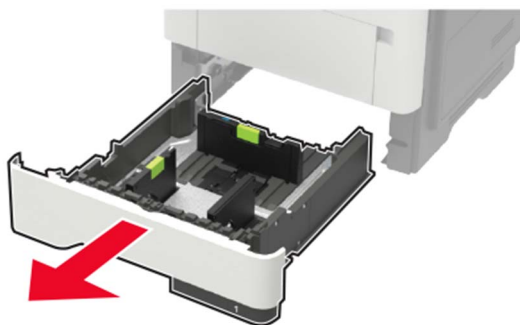

2 调整纸张导片以匹配加载的纸张尺寸。

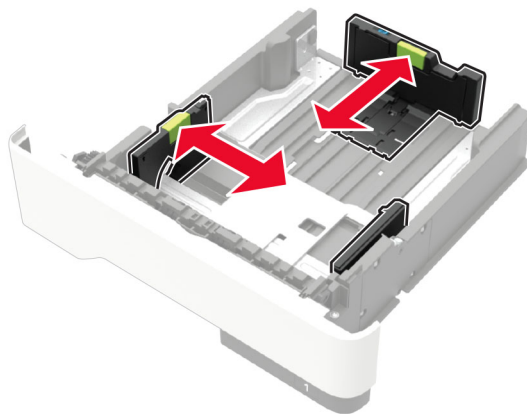

3 请在加载之前，弯曲、扇形展开并对齐纸张边缘。

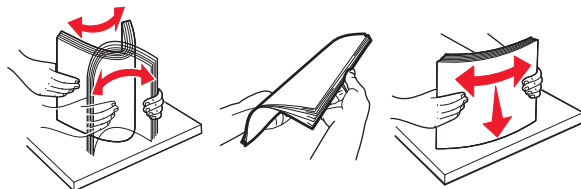

4 让可打印面朝下加载纸张，然后确认侧导片紧密地贴着纸张。

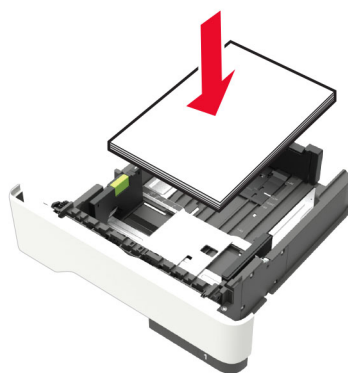

**注意：**

- 对于单面打印，加载信签时，使打印面朝下，并且页面顶边朝着进纸匣的前部。
- 对于双面打印，加载信签时，使打印面朝上，并且页面底边朝着进纸匣的前部。
- 不要将纸张滑入进纸匣中。
- 为避免卡纸，请确认纸堆高度低于最大纸张加载指示线。

5 插入进纸匣。

如有必要，请从控制面板设置纸张尺寸和纸张类型以匹配加载的纸张。



## 加载多功能进纸器

1 打开多功能进纸器。

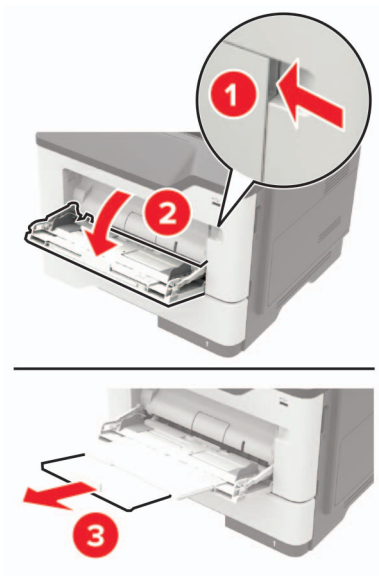

2 调整导片以匹配加载的纸张尺寸。

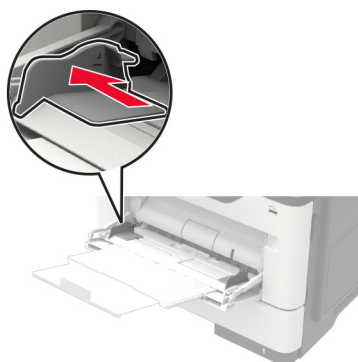

3 请在加载之前，弯曲、扇形展开并对齐纸张边缘。

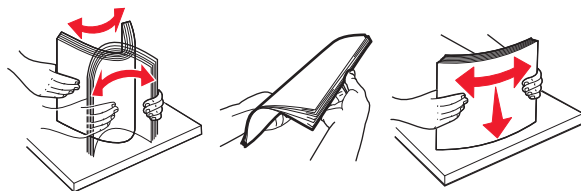

4 加载纸张，让可打印面朝上。

### 注意：

- 对于单面打印，加载信签时，使打印面朝上，并且页面顶边朝着进纸匣的前部。
- 对于双面打印，加载信签时，使打印面朝下，并且页面底边朝着进纸匣的前部。
- 加载信封时，让封舌面朝下放在左边。
- 加载欧式信封时，使封舌面朝下，并且先进入打印机。

**警告—可能的损坏：** 不要使用带有邮票、卡扣、摺扣、窗口、涂层或自动粘胶的信封。

5 从控制面板，设置纸张尺寸和纸张类型以匹配加载的纸张。

## 连接进纸匣

1 打开 Web 浏览器，然后在地址字段中键入打印机 IP 地址。

**注意：**

- 在打印机主屏幕上查看打印机 IP 地址。IP 地址显示为用小数点分隔的四组数字，例如 123.123.123.123。
- 如果您正在使用代理服务器，请临时禁用它以便正确加载网页。

2 单击 **设置 > 纸张 > 进纸匣配置**。

3 为您正在连接的进纸匣设置相同的纸张尺寸和纸张类型。

4 保存设置。

5 单击 **设置 > 设备 > 维护 > 配置菜单 > 进纸匣配置**。

6 将“进纸匣连接”设置为自动。

7 保存设置。

要解除进纸匣连接，请确认没有进纸匣装有相同的纸张尺寸和纸张类型设置。

**警告—可能的损坏：** 定影器的温度根据指定的纸张类型而变化。为避免打印问题，请匹配打印机中的纸张类型设置与进纸匣中加载的纸张。

# 纸张支持

## 支持的纸张尺寸

纸张尺寸	进纸匣	多功能进纸器	两面打印
<b>A4</b> 210 x 297 毫米 (8.3 x 11.7 英寸)	✓	✓	✓
<b>A5</b> 210 x 148 毫米 (5.8 x 8.3 英寸)	✓	✓	X
<b>A5 LEF*</b> 148 x 210 毫米 (5.8 x 8.3 英寸)	✓	✓	X
<b>A6*</b> 105 x 148 毫米 (4.1 x 5.8 英寸)	✓	✓	X
<b>JIS B5</b> 182 x 257 毫米 (7.2 x 10.1 英寸)	✓	✓	X
<b>Oficio (墨西哥)</b> 216 x 340 毫米 (8.5 x 13.4 英寸)	✓	✓	✓
<b>Hagaki</b> 100 x 148 毫米 (3.9 x 5.8 英寸)	X	✓	X
<b>Statement</b> 140 x 216 毫米 (5.5 x 8.5 英寸)	✓	✓	X
<b>Executive</b> 184 x 267 毫米 (7.3 x 10.5 英寸)	✓	✓	X
<b>Letter</b> 216 x 279 毫米 (8.5 x 11 英寸)	✓	✓	✓
<b>Legal</b> 216 x 356 毫米 (8.5 x 14 英寸)	✓	✓	✓
<b>Folio</b> 216 x 330 毫米 (8.5 x 13 英寸)	✓	✓	✓
<b>Universal</b> 76.2 x 127 毫米 (3 x 5 英寸) 到 216 x 356 毫米 (8.5 x 14 英寸)	✓	✓	X
<b>7 3/4 Envelope (Monarch)</b> 98 x 191 毫米 (3.9 x 7.5 英寸)	X	✓	X
<b>9 Envelope</b> 98 x 225 毫米 (3.9 x 8.9 英寸)	X	✓	X
<b>10 Envelope</b> 105 x 241 毫米 (4.1 x 9.5 英寸)	X	✓	X
<b>DL Envelope</b> 110 x 220 毫米 (4.3 x 8.7 英寸)	X	✓	X

\* 在进纸匣选件中不支持这种纸张尺寸。

纸张尺寸	进纸匣	多功能进纸器	两面打印
<b>C5 Envelope</b> 162 x 229 毫米 (6.4 x 9 英寸)	X	✓	X
<b>B5 Envelope</b> 176 x 250 毫米 (6.9 x 9.8 英寸)	X	✓	X
<b>其他信封</b> 76.2 x 127 毫米 (3 x 5 英寸) 到 216 x 356 毫米 (8.5 x 14 英寸)	X	✓	X
* 在进纸匣选件中不支持这种纸张尺寸。			

## 支持的纸张类型

纸张类型	进纸匣	多功能进纸器	两面打印
普通纸张	✓	✓	✓
卡片纸	X	✓	X
透明胶片	✓	✓	X
再生纸	✓	✓	✓
纸标签 <sup>1</sup>	✓	✓	X
铜版纸 <sup>2</sup>	✓	✓	✓
信签	✓	✓	✓
预印纸	✓	✓	✓
彩色纸	✓	✓	✓
轻磅纸张	✓	✓	✓
重磅纸张 <sup>2</sup>	✓	✓	✓
粗糙/棉纸	✓	✓	✓
信封	X	✓	X
粗糙信封	X	✓	X

<sup>1</sup> 为激光打印机设计的单面纸标签支持偶尔使用。建议每月打印 20 页或更少的纸标签。不支持乙烯基、药品和双面标签。

<sup>2</sup> 铜版纸和重磅纸张在双面打印时支持最多 90 克/平方米 (24 磅) 纸张重量。

## 支持的纸张重量

	进纸匣	多功能进纸器	两面打印
纸张重量	60 - 120 克/平方米 (16 - 32 磅)	60 - 216 克/平方米 (16 - 58 磅)	60 - 90 克/平方米 (16 - 24 磅)

# 打印

## 从计算机打印

**注意：**对于标签、卡片纸和信封，请在打印文档之前在打印机中设置纸张尺寸和类型。

- 1 从您尝试打印的文档，打开“打印”对话。
- 2 如果需要，请调整设置。
- 3 打印文档。

## 从移动设备打印

### 从移动设备使用“Lexmark 移动打印”进行打印

“Lexmark™ 移动打印”允许您将文档和图像直接发送到支持的 Lexmark 打印机。

- 1 打开文档，然后将文档发送或共享到“Lexmark 移动打印”。

**注意：**某些第三方应用程序可能不支持发送或共享特性。如需更多信息，请参阅随应用程序附带的文档。

- 2 选择打印机。
- 3 打印文档。

### 从移动设备使用“Google 云打印”进行打印

Google 云打印™ 是一种移动打印服务，允许在移动设备上启用的应用程序打印到任何随时可以使用“Google 云打印”的打印机。

- 1 从移动设备的主屏幕，启动已启用的应用程序。
- 2 点击**打印**，然后选择打印机。
- 3 打印文档。

### 从移动设备使用“Mopria 打印服务”打印

“Mopria® 打印服务”是移动打印解决方案，适用于在 Android™ 4.4 或更高版本上运行的移动设备。它允许您直接打印到任何 Mopria 认证打印机。

**注意：**在打印之前，请确认 Mopria 打印服务已启用。

- 1 从移动设备的主屏幕，启动兼容的应用程序。
- 2 点击**打印**，然后选择打印机。
- 3 发送打印作业。

## 从移动设备使用 AirPrint 打印

AirPrint 是一个移动打印解决方案，允许您从苹果设备直接打印到 AirPrint 认证的打印机。

**注意：**此应用程序仅在某些苹果设备中被支持。

- 1 从移动设备的主屏幕，启动兼容的应用程序。
- 2 选择要打印的项目，然后点击共享图标。
- 3 点击**打印**，然后选择打印机。
- 4 发送打印作业。

## 从闪存驱动器打印

- 1 插入闪存驱动器。

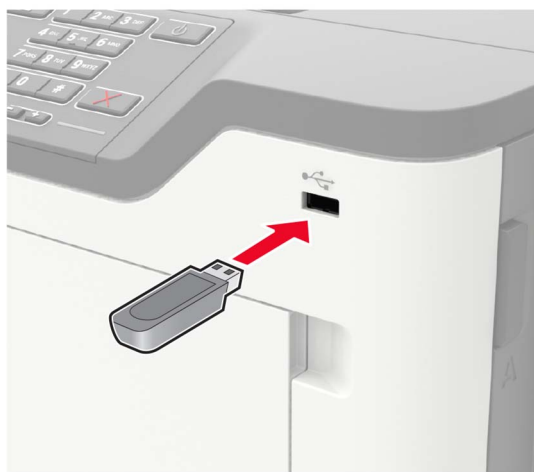

**注意：**

- 如果您在出现错误消息时插入闪存驱动器，打印机将忽略闪存驱动器。
- 如果您在打印机正在处理其他打印作业时插入闪存驱动器，显示屏上会出现**忙**。

- 2 从显示屏，触摸您要打印的文档。

如果需要，请配置其他打印设置。

- 3 发送打印作业。

要打印另一个文档，请触摸 **USB 驱动器**。

**警告—可能的损坏：**为避免数据丢失或发生打印机故障，当正在从内存设备打印、读取或写入时，不要触摸所示区域内的闪存驱动器或打印机。



## 支持的闪存驱动器和文件类型

### 闪存驱动器

- Lexar JumpDrive S70 (16GB 和 32GB)
- SanDisk Cruzer (16GB 和 32GB)
- PNY Attache (16GB 和 32GB)

### 注意:

- 打印机支持符合全速标准的高速 USB 闪存驱动器。
- USB 闪存驱动器必须支持文件分配表 (FAT) 系统。

### 文件类型

#### 文档

- PDF (1.7 或更早版本)
- HTML
- XPS
- Microsoft 文件格式 (.doc、.docx、.xls、.xlsx、.ppt、.pptx)

#### 图像

- .dcm
- .gif
- JPEG 或 .jpg
- .bmp
- .pcx
- .TIFF 或 .tif
- .png



## 配置保密作业

1 从控制面板，浏览至：  
设置 > 安全 > 保密打印设置

2 配置设置。

使用	来
最多无效 PIN 码	设置能够输入无效 PIN 码的次数。 <b>注意：</b> 当达到限制时，对应于该用户名的打印作业将被删除。
保密作业有效期	设置保密打印作业的到期时间。 <b>注意：</b> 保密挂起作业存储在打印机中，直到它们被手动释放或删除。
重复作业有效期	设置重复打印作业的到期时间。 <b>注意：</b> 重复挂起作业存储在打印机内存中以便重印。
校验作业有效期	设置在打印剩余份数之前，打印机打印副本的到期时间。 <b>注意：</b> 校验作业在打印剩余的副本之前打印一份副本以检查它是否令人满意。
保留作业有效期	设置打印机存储打印作业的到期时间。 <b>注意：</b> 保留挂起作业在打印完毕后被自动删除。
要求挂起所有作业	设置打印机挂起所有打印作业。
保留重复文档	设置打印机打印具有相同文件名的所有文档。

## 打印保密和其他挂起作业

### 对于 Windows 用户

- 1 打开文档后，单击文件 > 打印。
- 2 单击属性、首选项、选项或设置。
- 3 单击打印并挂起。
- 4 选择使用打印并挂起，然后分配用户名。
- 5 选择打印作业类型（保密、重复、保留或校验）。  
如果打印作业是保密，请输入 4 位的 PIN 码。
- 6 单击确定或打印。
- 7 从打印机主屏幕，释放打印作业。
  - 对于保密打印作业，请浏览至：  
挂起作业 > 选择您的用户名 > 保密 > 输入 PIN 码 > 选择打印作业 > 配置设置 > 打印
  - 对于其他打印作业，请浏览至：  
挂起作业 > 选择您的用户名 > 选择打印作业 > 配置设置 > 打印

## 对于 Macintosh 用户

- 1 打开文档后，选择**文件 > 打印**。

如果需要，请单击提示三角形来查看更多选项。

- 2 从打印选项或“份数和页数”菜单，选择**作业路由**。

- 3 选择打印作业类型（保密、重复、保留或校验）。

如果打印作业是保密，请分配用户名和 4 位的 PIN 码。

- 4 单击**好或打印**。

- 5 从打印机主屏幕，释放打印作业。

- 对于保密打印作业，请导航至：

**挂起作业** > 选择您的用户名 > **保密** > 输入 PIN 码 > 选择打印作业 > 配置设置 > 打印

- 对于其他打印作业，请导航至：

**挂起作业** > 选择您的用户名 > 选择打印作业 > 配置设置 > 打印

## 从云连接器配置文件打印

- 1 从主屏幕，触摸**云连接器**。

- 2 选择一个云服务提供商，然后选择一个配置文件。

**注意：**如需有关创建云连接器配置文件的更多信息，请参阅[第 18 页上的“创建云连接器配置文件”](#)。

- 3 选择一个文件。

**注意：**您不能选择不支持的文件。

- 4 如果需要，请更改设置。

- 5 触摸**打印**。

## 打印字体样本列表

- 1 从主屏幕，触摸**设置 > 报告 > 打印 > 打印字体**。

- 2 触摸 **PCL** 字体或 **PostScript** 字体。

## 打印目录列表

从控制面板，导航至：

**设置 > 报告 > 打印 > 打印目录**

对于非触摸屏打印机型号，请按  来浏览设置。

# 理解打印机菜单

## 菜单一览表

设备	<ul style="list-style-type: none"> <li>• <a href="#">首选项</a></li> <li>• <a href="#">远程操作面板</a></li> <li>• <a href="#">通知</a></li> <li>• <a href="#">电源管理</a></li> <li>• <a href="#">发送给 Lexmark 的信息</a></li> </ul>	<ul style="list-style-type: none"> <li>• <a href="#">辅助功能</a></li> <li>• <a href="#">还原出厂默认设置</a></li> <li>• <a href="#">维护</a></li> <li>• <a href="#">可见的主屏幕图标</a></li> <li>• <a href="#">关于本打印机</a></li> </ul>
打印	<ul style="list-style-type: none"> <li>• <a href="#">布局</a></li> <li>• <a href="#">设置</a></li> <li>• <a href="#">质量</a></li> <li>• <a href="#">作业统计</a></li> <li>• <a href="#">XPS</a></li> </ul>	<ul style="list-style-type: none"> <li>• <a href="#">PDF</a></li> <li>• <a href="#">PostScript</a></li> <li>• <a href="#">PCL</a></li> <li>• <a href="#">HTML</a></li> <li>• <a href="#">图像</a></li> </ul>
纸张	<ul style="list-style-type: none"> <li>• <a href="#">进纸匣配置</a></li> </ul>	<ul style="list-style-type: none"> <li>• <a href="#">介质配置</a></li> </ul>
网络/端口	<ul style="list-style-type: none"> <li>• <a href="#">网络概述</a></li> <li>• <a href="#">无线</a></li> <li>• <a href="#">以太网</a></li> <li>• <a href="#">TCP/IP</a></li> <li>• <a href="#">SNMP</a></li> <li>• <a href="#">IPSec</a></li> <li>• <a href="#">802.1x</a></li> </ul>	<ul style="list-style-type: none"> <li>• <a href="#">LPD 配置</a></li> <li>• <a href="#">HTTP/FTP 设置</a></li> <li>• <a href="#">ThinPrint</a></li> <li>• <a href="#">USB</a></li> <li>• <a href="#">Google 云打印</a></li> <li>• <a href="#">Wi-Fi Direct</a></li> </ul>
USB 驱动器	<ul style="list-style-type: none"> <li>• <a href="#">闪存驱动器打印</a></li> </ul>	
安全	<ul style="list-style-type: none"> <li>• <a href="#">登录方法</a></li> <li>• <a href="#">预定 USB 设备</a></li> <li>• <a href="#">安全审核日志</a></li> <li>• <a href="#">登录限制</a></li> <li>• <a href="#">保密打印设置</a></li> </ul>	<ul style="list-style-type: none"> <li>• <a href="#">磁盘加密</a></li> <li>• <a href="#">清除临时数据文件</a></li> <li>• <a href="#">解决方案 LDAP 设置</a></li> <li>• <a href="#">移动服务管理</a></li> <li>• <a href="#">杂项</a></li> </ul>
报告	<ul style="list-style-type: none"> <li>• <a href="#">菜单设置页</a></li> <li>• <a href="#">设备</a></li> </ul>	<ul style="list-style-type: none"> <li>• <a href="#">打印</a></li> <li>• <a href="#">网络</a></li> </ul>
<a href="#">帮助</a>	<ul style="list-style-type: none"> <li>• <a href="#">打印所有指南</a></li> <li>• <a href="#">连接指南</a></li> <li>• <a href="#">信息指南</a></li> <li>• <a href="#">介质指南</a></li> </ul>	<ul style="list-style-type: none"> <li>• <a href="#">单色质量指南</a></li> <li>• <a href="#">移动指南</a></li> <li>• <a href="#">打印质量指南</a></li> <li>• <a href="#">耗材指南</a></li> </ul>
<a href="#">疑难解答</a>	<ul style="list-style-type: none"> <li>• <a href="#">打印质量测试页</a></li> </ul>	

# 设备

## 首选项

菜单项	描述
显示语言 [语言列表]	设置出现在显示屏上的文本语言。 <b>注意：</b> 不是所有的语言都可用于所有的打印机型号。您可能需要为某些语言安装特殊的硬件。
国家/地区 [国家/地区列表]	指定打印机的位置。
运行初始设置 关* 开	运行设置向导。
键盘类型 [语言列表]	选择一种语言作为键盘类型。 <b>注意：</b> 所有“键盘类型”值可能不出现或者可能需要特殊的硬件才能出现。
显示的信息 显示文本 1 [IP 地址*] 显示文本 2 [日期/时间*] 自定义文本 1 自定义文本 2	指定要显示在主屏幕上的信息。
日期和时间 配置 当前日期和时间 手动设置日期和时间 日期格式 [MM-DD-YYYY*] 时间格式 [12 小时上午/下午*] 时区 [GMT*] 网络时间协议 启用 NTP NTP 服务器 启用验证 密钥 ID 密码	格式化打印机日期和时间。
日期和时间 网络时间协议 启用 NTP [开*] NTP 服务器 启用验证	配置“网络时间协议 (NTP)”的设置。 <b>注意：</b> 当“启用验证”设置为 MD5 密钥时，会出现“密钥 ID”和“密码”。
纸张尺寸 美制* 公制	指定纸张尺寸的度量单位。 <b>注意：</b> 在初始化设置向导中选定的国家或地区决定最初的纸张尺寸设置。
屏幕亮度 20 - 100 (100*)	指定显示屏的亮度。 <b>注意：</b> 此菜单项仅在某些打印机型号中出现。
<b>注意：</b> 值旁边的星号 (*) 表示出厂默认设置。	

菜单项	描述
闪存驱动器访问 启用* 禁用	启用对闪存驱动器的访问。
屏幕超时 10 - 300 (60*)	设置在显示屏显示就绪状态之前的空闲时间。
音频反馈 按钮反馈 关 开* 音量 1 - 10 (5*)	为按下按钮、面板交互、纸张加载提示和错误通知启用音频反馈。
音频反馈 音量 1 - 10 (5*)	调整打印机扬声器的音量。 <b>注意：</b> 在当前用户会话结束后应用对音量的更改。
<b>注意：</b> 值旁边的星号 (*) 表示出厂默认设置。	

## 远程操作面板

菜单项	描述
外部 VNC 连接 不允许* 允许	将外部“虚拟网络计算 (VNC)”客户端连接到远程控制面板。
验证类型 无* 标准验证	设置访问 VNC 客户端服务器时的验证类型。
VNC 密码	指定密码以连接到 VNC 客户端服务器。 <b>注意：</b> 此菜单项仅在“验证类型”被设置为“标准验证”时出现。
<b>注意：</b> 值旁边的星号 (*) 表示出厂默认设置。	

## 通知

菜单项	描述
错误指示灯 关 开*	设置指示灯在出现打印机错误时变亮。
警报控制 关 一次* 连续	设置当打印机要求用户干预时发出警报声的次数。
<b>注意：</b> 值旁边的星号 (*) 表示出厂默认设置。	

菜单项	描述
<b>耗材</b> 显示耗材估算 显示估算* 不显示估算	显示耗材的估计状态。
<b>耗材</b> 显示估算 页数* 百分比	设置打印机用于估算耗材使用情况并在需要用户干预时触发自定义通知的单位。 <b>注意：</b> 此菜单项仅在“嵌入式 Web 服务器”中出现。
<b>耗材</b> 碳粉盒警报 关 一次* 连续	设置当碳粉不足时发出警报声的次数。
<b>耗材</b> 自定义耗材通知	配置当打印机需要用户干预时的通知设置。 <b>注意：</b> 此菜单项仅在“嵌入式 Web 服务器”中出现。
<b>电子邮件警报设置</b> 电子邮件设置 主要 SMTP 网关	键入用于发送电子邮件的主要 SMTP 服务器的 IP 地址或主机名。
<b>电子邮件警报设置</b> 电子邮件设置 主要 SMTP 网关端口 1 - 65535 (25*)	输入主要 SMTP 服务器的端口号。
<b>电子邮件警报设置</b> 电子邮件设置 次要 SMTP 网关	键入次要或备份 SMTP 服务器的服务器 IP 地址或主机名。 <b>注意：</b> 此菜单项仅在某些打印机型号中出现。
<b>电子邮件警报设置</b> 电子邮件设置 次要 SMTP 网关端口 1 - 65535 (25*)	输入次要或备份 SMTP 服务器的服务器端口号。
<b>电子邮件警报设置</b> 电子邮件设置 SMTP 超时 5 - 30 秒 (30*)	指定如果 SMTP 服务器不响应，在打印机超时之前的时长。
<b>电子邮件警报设置</b> 电子邮件设置 答复地址	指定电子邮件中的答复地址。
<b>电子邮件警报设置</b> 电子邮件设置 总是使用 SMTP 默认答复地址 关* 开	使用 SMTP 默认答复地址。
<b>注意：</b> 值旁边的星号 (*) 表示出厂默认设置。	

菜单项	描述
电子邮件警报设置 电子邮件设置 使用 SSL/TLS 禁用* 协商 必需	使用加密链接发送电子邮件。
电子邮件警报设置 电子邮件设置 要求可信证书 开* 关	当访问 SMTP 服务器时需要一个可信证书。
电子邮件警报设置 电子邮件设置 SMTP 服务器验证 不要求验证* 登录 / 简单 NTLM CRAM-MD5 Digest-MD5 Kerberos 5	设置 SMTP 服务器的验证类型。
电子邮件警报设置 电子邮件设置 设备启动的电子邮件 无* 使用设备 SMTP 凭证	设置设备启动的电子邮件是否需要凭证。
电子邮件警报设置 电子邮件设置 用户启动的电子邮件 无 使用设备 SMTP 凭证 使用会话用户 ID 和密码 使用会话电子邮件地址和密码* 提示用户	设置用户启动的电子邮件是否需要凭证。
电子邮件警报设置 电子邮件设置 使用 Active Directory 设备凭证 关 开*	启用用户凭证和组名称以连接到 SMTP 服务器。
电子邮件警报设置 电子邮件设置 设备用户 ID	指定用户 ID 以连接到 SMTP 服务器。
电子邮件警报设置 电子邮件设置 设备密码	指定密码以连接到 SMTP 服务器。
<b>注意：</b> 值旁边的星号 (*) 表示出厂默认设置。	

菜单项	描述
电子邮件警报设置 电子邮件设置 Kerberos 5 领域	指定 Kerberos 5 验证协议的领域。
电子邮件警报设置 电子邮件设置 NTLM 域	指定 NTLM 安全协议的域名。
电子邮件警报设置 电子邮件设置 禁用“SMTP 服务器未设置”错误 关* 开	禁用出现在显示屏上的 SMTP 设置错误消息。
错误预防 卡纸协助 关 开*	设置打印机在清除被卡的页面后自动送出空白页或部分打印的页面。
错误预防 自动继续 关 开* (5 秒)	让打印机在清除某些需要用户干预的打印机条件后自动继续处理或打印作业。
错误预防 自动重启 自动重启 当空闲时重启 总是重启* 从不重启	设置打印机在出现错误时重新启动。
错误预防 自动重启 最多自动重启次数 1 - 20 (2*)	设置打印机可以执行的自动重启次数。
错误预防 自动重启 自动重启窗口 1 - 525600 (720*)	设置在打印机执行自动重启之前的秒数。
错误预防 自动重启 自动重启计数器	显示重启计数器的只读信息。
错误预防 自动重启 重置自动重启计数器 取消 继续	重置自动重启计数器。

**注意：** 值旁边的星号 (\*) 表示出厂默认设置。



菜单项	描述
<b>错误预防</b> 显示纸张尺寸小于打印尺寸错误 开 自动清除*	设置打印机在出现纸张尺寸小于打印尺寸错误时显示消息。 <b>注意：</b> 纸张尺寸小于打印尺寸是指所加载纸张的尺寸。
<b>错误预防</b> 页面保护 关* 开	设置打印机在打印之前将整个页面处理到内存中。
<b>卡纸内容恢复</b> 卡纸恢复 关 开 自动*	设置打印机重新打印被卡的页面。
<b>注意：</b> 值旁边的星号 (*) 表示出厂默认设置。	

## 电源管理

菜单项	描述
<b>睡眠模式配置文件</b> 打印并关闭显示 打印时打开显示 允许打印并关闭显示*	允许打印并关闭显示屏。
<b>超时</b> 睡眠模式 1 - 120 分钟 (15*)	设置打印机在开始以“睡眠”模式运行之前的空闲时间。
<b>超时</b> 休眠超时 禁用 1 小时 2 小时 3 小时 6 小时 1 天 2 天 3 天* 1 周 2 周 1 个月	设置打印机在进入“休眠”模式之前的时间。
<b>超时</b> 连接时休眠超时 休眠 不休眠*	即使存在活动的以太网连接，也将打印机设置为“休眠”模式。
<b>注意：</b> 值旁边的星号 (*) 表示出厂默认设置。	

菜单项	描述
<b>Eco 模式</b> 关* 能源 能源/纸张 纸张	最小化能源、纸张或特殊介质的使用。 <b>注意：</b> 设置“Eco 模式”为“能源”或“纸张”可能会影响打印机性能，但不会影响打印质量。
<b>预定电源模式</b> 时间表	设置打印机进入“睡眠”或“休眠”模式的时间表。 <b>注意：</b> 此菜单项仅在某些打印机型号中出现。
<b>注意：</b> 值旁边的星号 (*) 表示出厂默认设置。	

## 发送给 Lexmark 的信息

菜单项	描述
<b>发送给 Lexmark 的信息</b> 保存 耗材和页面使用情况（匿名） 设备性能（匿名） 以上皆非*	将打印机使用情况和性能信息发送给 Lexmark。 <b>注意：</b> 信息发送时间仅当您在发送给 Lexmark 的信息中选择除以上皆非之外的任何设置时出现。
<b>信息发送时间</b> 开始时间 停止时间	
<b>注意：</b> 值旁边的星号 (*) 表示出厂默认设置。	

## 辅助功能

**注意：**此菜单仅在某些打印机型号中出现。

菜单项	描述
<b>重复击键间隔</b> 0 - 5 (0*)	设置在此期间打印机忽略在连接的键盘上重复按键的时间间隔（以秒为单位）。
<b>按键重复初始延迟</b> 0.25 - 5 (1*)	设置在重复键开始重复之前的延迟的初始长度（以秒为单位）。 <b>注意：</b> 此菜单项仅在键盘连接到打印机上时出现。
<b>按键重复率</b> 0.5 - 30 (30*)	设置重复键的每秒按下次数。 <b>注意：</b> 此菜单项仅在键盘连接到打印机上时出现。
<b>延长屏幕超时</b> 关* 开	当“屏幕超时”计时器到期时，让用户保持在同一位置并重置计时器，而不是返回到主屏幕。
<b>耳机音量</b> 1 - 10 (5*)	调整耳机音量。 <b>注意：</b> 此菜单项仅在耳机连接到打印机上时出现。
<b>当连接耳机时启用语音引导</b> 关* 开	当耳机连接到打印机上时启用语音引导。
<b>注意：</b> 值旁边的星号 (*) 表示出厂默认设置。	

菜单项	描述
<b>说出密码/PIN 码</b> 关* 开	将打印机设置为大声读出密码或个人身份识别码。 <b>注意：</b> 此菜单项仅在耳机或扬声器连接到打印机上时出现。
<b>语速</b> 非常慢 慢 正常* 快 较快 非常快 急促 非常急促 最快	设置语音引导的语速。 <b>注意：</b> 此菜单项仅在耳机或扬声器连接到打印机上时出现。
<b>注意：</b> 值旁边的星号 (*) 表示出厂默认设置。	

## 还原出厂默认设置

菜单项	描述
<b>还原设置</b> 还原所有设置 还原打印机设置 还原网络设置 还原应用程序设置	还原打印机出厂默认设置。 <b>注意：</b> 还原应用程序设置仅在某些打印机型号中出现。

## 维护

### 配置菜单

菜单项	描述
<b>USB 配置</b> USB PnP 1* 2	更改打印机的 USB 驱动程序模式，以提高它与个人计算机的兼容性。
<b>USB 配置</b> USB 扫描到本地 开* 关	设置 USB 设备驱动程序是枚举为 USB 简单设备（单个接口）还是 USB 复合设备（多个接口）。
<b>USB 配置</b> USB 速度 全速 自动*	设置 USB 端口全速运行并禁用其高速功能。
<b>注意：</b> 值旁边的星号 (*) 表示出厂默认设置。	

菜单项	描述
<b>进纸匣配置</b> 进纸匣连接 自动* 关	设置打印机连接具有相同纸张类型和纸张尺寸设置的进纸匣。
<b>进纸匣配置</b> 显示进纸匣插入消息 关 仅适用于未知尺寸* 始终	显示 <b>进纸匣插入</b> 消息。
<b>进纸匣配置</b> A5 加载 短边* 长边	指定加载 A5 尺寸纸张时的页面方向。
<b>进纸匣配置</b> 纸张提示 自动* 多功能进纸器 手动纸张 信封提示 自动* 多功能进纸器 手动信封	设置用户在出现加载纸张或信封的提示时装填的纸张来源。 <b>注意：</b> 要使“多功能进纸器”出现，请从“纸张”菜单将“配置多功能进纸器”设置为“盒子”。
<b>进纸匣配置</b> 提示的操作 提示用户* 继续 使用当前设置	设置打印机解决纸张或信封相关的更改提示。
<b>报告</b> 菜单设置页 事件日志 事件日志摘要	打印有关打印机菜单设置、状态和事件日志的报告。
<b>耗材使用情况和计数器</b> 清除耗材使用情况历史 重置黑色碳粉盒计数器 重置黑色成像部件计数器 重置维护计数器	重置耗材页计数器或查看打印总页数。
<b>打印机仿真</b> PPDS 仿真 关* 开	设置打印机来识别并使用 PPDS 数据流。
<b>打印配置</b> 字体锐化 0 - 150 (24*)	设置文本的磅值，低于该值的在打印字体数据时使用高频屏幕。 例如，如果值是 24，那么尺寸等于或小于 24 点的所有字体会使用高频屏幕。
<b>注意：</b> 值旁边的星号 (*) 表示出厂默认设置。	

菜单项	描述
<b>打印配置</b> 打印密度 1 - 5 (3*)	当打印文档时调整碳粉密度。
<b>设备操作</b> 静音模式 关* 开	设置打印机以“静音模式”运行。 <b>注意：</b> 启用此设置会降低打印机性能。
<b>设备操作</b> 面板菜单 启用* 禁用	启用对控制面板菜单的访问。
<b>设备操作</b> 安全模式 关* 开	将打印机设置为以特殊模式运行，在这种模式下，尽管存在已知问题，但是打印机仍尝试继续提供尽可能多的功能。 例如，当设置为“开”而双面打印电机不运行时，打印机对双面打印作业执行单面打印。
<b>设备操作</b> 清除自定义状态	清除默认或备用自定义消息的用户定义字符串。
<b>设备操作</b> 清除所有远程安装的消息	清除远程安装的消息。
<b>设备操作</b> 自动显示错误屏幕 开* 关	当打印机在主屏幕上保持不活动的时间长度等于“屏幕超时”设置之后，在显示屏上显示现有的错误消息。
<b>注意：</b> 值旁边的星号 (*) 表示出厂默认设置。	

## 停机清除

菜单项	描述
<b>停机清除</b> 内存上次清除 硬盘上次清除	显示有关上次清除打印机内存或硬盘的时间的信息。 <b>注意：</b> “硬盘上次清除”仅在已安装硬盘的打印机中出现。
<b>停机清除</b> 清除非易失性内存上的所有信息 清除硬盘上的所有信息 清除所有打印机和网络设置	清除保存在打印机内存或硬盘中的所有设置和应用程序。 <b>注意：</b> “清除硬盘上的所有信息”仅在已安装硬盘的打印机中出现。

## 可见的主屏幕图标

**注意：**此菜单仅在某些打印机型号中出现。

菜单	描述
状态/耗材 作业队列 更改语言 地址簿 书签 挂起作业 <b>USB</b> 应用程序配置文件 显示定制 环保设置	指定在主屏幕上显示哪些图标。

## 关于本打印机

菜单项	描述
资产标签	显示打印机的序列号。
打印机的位置	确定打印机位置。最大长度为 63 个字符。
联系人	个性化打印机名称。最大长度为 63 个字符。
将配置文件导出到 <b>USB</b>	将配置文件导出到闪存驱动器。
将压缩的日志导出到 <b>USB</b>	将压缩的日志文件导出到闪存驱动器。

## 打印

### 布局

菜单项	描述
<b>面数</b> 1 面* 2 面	指定在纸张的一个面还是两个面上打印。
<b>翻转样式</b> 长边* 短边	确定当执行双面打印时装订纸张的哪一面（长边或短边）。 <b>注意：</b> 根据选择的选项，打印机自动偏移每一个页面的打印信息以正确装订作业。
<b>空白页</b> 打印 不打印*	打印包括在打印作业中的空白页。
<b>逐份打印</b> 关[1,1,1,2,2,2]* 开[1,2,1,2,1,2]	尤其在打印作业的多份副本时，保持打印作业的页面按顺序堆放。
<b>注意：</b> 值旁边的星号 (*) 表示出厂默认设置。	

菜单项	描述
<b>分隔页</b> 无* 份数之间 作业之间 页面之间	当打印时插入空白的分隔页。
<b>分隔页纸张来源</b> 进纸匣 [x] (1*) 多功能进纸器	指定分隔页的纸张来源。 <b>注意：</b> 多功能进纸器仅在某些打印机型号中可用。
<b>每面页数</b> 关* 每面 2 页 每面 3 页 每面 4 页 每面 6 页 每面 9 页 每面 12 页 每面 16 页	在一张纸的一个面上打印多个页面图像。
<b>每面页数顺序</b> 水平* 水平反转 垂直 垂直反转	指定在使用“每面页数”时，多个页面图像的位置。 <b>注意：</b> 位置根据页面图像的数量以及它们的页面方向而定。
<b>每面页数方向</b> 自动* 横向 纵向	指定在使用“每面页数”时多页文档的方向。
<b>每面页数边框</b> 无* 实线	当使用“每面页数”时，在每个页面图像的周围打印一个边框。
<b>份数</b> 1 - 9999 (1*)	指定每一个打印作业的份数。
<b>打印区域</b> 正常* 调整到页面 整页	设置一张纸上的可打印区域。
<b>注意：</b> 值旁边的星号 (*) 表示出厂默认设置。	

## 设置

菜单项	描述
<b>打印机语言</b> PCL 仿真* PS 仿真	设置打印机语言。 <b>注意：</b> 设置默认的打印机语言不会阻止软件程序发送使用其他打印机语言的打印作业。
<b>注意：</b> 值旁边的星号 (*) 表示出厂默认设置。	

菜单项	描述
资源保存 关* 开	设置打印机在接收所需内存比可用内存多的作业时处理临时的下载资源。 <b>注意：</b> <ul style="list-style-type: none"> <li>“关”设置打印机只保留下载资源到内存被需要时为止。删除下载资源以处理打印作业。</li> <li>当设置为“开”并且打印机内存用完时，显示屏上会出现<b>内存已满 [38]</b>，但不会删除下载资源。</li> </ul>
全部打印顺序 按字母顺序* 先打印最旧作业 先打印最新作业	指定当选择“全部打印”时，挂起和保密作业的打印顺序。
<b>注意：</b> 值旁边的星号 (*) 表示出厂默认设置。	

## 质量

菜单项	描述
打印分辨率 600 dpi* 1200 图像质量 2400 图像质量 1200 dpi 300 dpi	设置打印输出上文本和图像的分辨率。 <b>注意：</b> 分辨率以每英寸点数或图像质量确定。
像素增强 关* 字体 水平 垂直 两个方向	为了清晰起见，可以启用更多像素在集群中打印，以增强文本或图像。
碳粉浓度 1 - 10 (8*)	确定文本图像的颜色深浅。
半色调 正常* 细节	增强打印输出以具有更清晰边缘的更光滑线条。
明亮度 -6 至 6 (0*)	调整打印输出的明亮度。
对比度 0 至 5 (0*)	调整打印输出的对比度。
灰度修正 关 自动*	调整应用于图像的对比度增强。
<b>注意：</b> 值旁边的星号 (*) 表示出厂默认设置。	

## 作业统计

**注意：** 此菜单仅在打印机硬盘已安装时出现。



菜单项	描述
<b>作业统计</b> 关* 开	设置打印机创建它所接收的打印作业的日志。
<b>统计日志频率</b> 每天 每周 每月*	指定打印机创建日志文件的频率。
<b>频率结束时的日志操作</b> 无* 电邮当前日志 电邮并删除当前日志 发布当前日志 发布并删除当前日志	指定当频率阈值到期时打印机如何响应。 <b>注意：</b> 在“统计日志频率”中定义的值决定此操作何时被触发。
<b>日志接近满水平</b> 关* 开	在打印机执行“接近满时的日志操作”之前，指定日志文件的最大大小。
<b>接近满时的日志操作</b> 无* 电邮当前日志 电邮并删除当前日志 电邮并删除最旧的日志 发布当前日志 发布并删除当前日志 发布并删除最旧的日志 删除当前日志 删除最旧的日志 删除除当前外的所有日志 删除所有日志	指定当硬盘即将满时打印机如何响应。 <b>注意：</b> 在“日志接近满水平”中定义的值决定此操作何时被触发。
<b>已满时的日志操作</b> 无* 电邮并删除当前日志 电邮并删除最旧的日志 发布并删除当前日志 发布并删除最旧的日志 删除当前日志 删除最旧的日志 删除除当前外的所有日志 删除所有日志	指定当磁盘使用达到最大限量 (100MB) 时，打印机如何响应。
<b>发布日志的 URL</b>	指定打印机发布作业统计日志的位置。
<b>发送日志的电子邮件地址</b>	指定打印机向其发送作业统计日志的电子邮件地址。
<b>日志文件前缀</b>	指定日志文件名的前缀。 <b>注意：</b> 在 TCP/IP 菜单中定义的当前主机名被用作为默认的日志文件前缀。
<b>注意：</b> 值旁边的星号 (*) 表示出厂默认设置。	

## XPS

菜单项	描述
打印错误页 关* 开	打印包含有关错误（包括 XML 标记错误）的信息的测试页。
最小行宽 1 - 30 (2*)	设置以 1200 dpi 打印的任何作业的最小笔划宽度。
注意：值旁边的星号 (*) 表示出厂默认设置。	

## PDF

菜单项	描述
缩放以适合 关* 开	缩放页面内容以适合选定的纸张尺寸。
注释 不打印* 打印	指定是否打印 PDF 中的注释。
注意：值旁边的星号 (*) 表示出厂默认设置。	

## PostScript

菜单项	描述
打印 PS 错误 关* 开	打印包含 PostScript 错误的测试页。
最小行宽 1 - 30 (2*)	设置以 1200 dpi 打印的任何作业的最小笔划宽度。
锁定 PS 启动模式 关* 开	禁用 SysStart 文件。
图像平滑 关* 开	增强低分辨率图像的对比度和清晰度。 注意：此设置对分辨率为 300 dpi 或更高的图像没有影响。
字体优先级 常驻* 闪存/硬盘	建立字体搜索的顺序。 注意： <ul style="list-style-type: none"> <li>“常驻”设置打印机在搜索闪存或硬盘之前先在其内存中搜索请求的字体。</li> <li>“闪存/硬盘”设置打印机在搜索打印机内存之前先在闪存或打印机硬盘中搜索请求的字体。</li> <li>此菜单项仅在闪存或打印机硬盘已安装时出现。</li> </ul>
注意：值旁边的星号 (*) 表示出厂默认设置。	

菜单项	描述
等待超时 关 开*	设置打印机在取消打印作业之前等待更多数据。 <b>注意：</b> 当设置为“开”时，40 秒是出厂默认设置。
<b>注意：</b> 值旁边的星号 (*) 表示出厂默认设置。	

## PCL

菜单项	描述
字体来源 常驻* 硬盘 下载 闪存 全部	指定在“字体名称”菜单项中所显示字体的来源。 <b>注意：</b> 确认硬盘和闪存选件没有设置密码保护。
字体名称 [可用字体列表]	从指定的字体来源选择字体。 <b>注意：</b> <ul style="list-style-type: none"> <li>• Courier 是出厂默认设置。</li> <li>• 这些可用字体可能根据您的打印机型号而有所不同。</li> </ul>
符号集 [可用符号集列表]	指定用于每一个字体名称的符号集。 <b>注意：</b> <ul style="list-style-type: none"> <li>• 10U PC-8 是美国的出厂默认设置。12U PC-850 是国际通用的出厂默认设置。</li> <li>• 符号集是字母和数字字符、标点符号以及特殊符号的集合。符号集支持不同的语言或特定程序，例如用于科学文本的数学符号。</li> <li>• 这些可用符号集可能根据您的打印机型号而有所不同。</li> </ul>
水平字距 0.08 - 100 (10*)	指定可缩放单一宽度字体的水平字距。 <b>注意：</b> <ul style="list-style-type: none"> <li>• “水平字距”是指在一个水平英寸的排版中固定空间字符的个数。</li> <li>• 对于不可缩放的单一宽度字体，水平字距会出现在显示屏上，但不能被更改。</li> </ul>
方向 纵向* 横向	指定文本和图形在页面上的打印方向。
每页行数 1 - 255 (60*)	指定打印在每一页上的行数。 <b>注意：</b> <ul style="list-style-type: none"> <li>• 打印机根据“每页行数”、“纸张尺寸”和“打印方向”菜单项来设置每一行之间的距离（垂直行间距）。</li> <li>• 在设置“每页行数”之前，请先指定纸张尺寸和打印方向。</li> </ul>
PCL5 最小行宽 1 - 30 (2*)	设置以 1200 dpi 打印的任何作业的初始最小笔划宽度。
PCLXL 最小行宽 1 - 30 (2*)	
<b>注意：</b> 值旁边的星号 (*) 表示出厂默认设置。	

菜单项	描述
<b>A4 宽度</b> 198 毫米* 203 毫米	设置使用 A4 尺寸纸张打印时的页面宽度。 <b>注意：</b> 203 毫米设置页面的宽度可以打印 80 个水平字距为 10 的字符。
<b>换行后自动回车</b> 关* 开	设置打印机在换行控制命令之后执行回车。 <b>注意：</b> 回车是一种机制，命令打印机将光标的位置移动到同一行上的第一个位置。
<b>回车后自动换行</b> 关* 开	设置打印机在回车控制命令之后执行换行。 <b>注意：</b> 回车是一种机制，命令打印机将光标的位置移动到同一行上的第一个位置。
<b>重编进纸匣号码</b> 分配多功能进纸器 0 - 201 (200*) 分配进纸匣 [x] 0 - 201 (200*) 分配手动纸张 0 - 201 (200*) 分配手动信封 0 - 201 (200*)	配置打印机与将不同来源分配用于进纸匣或进纸器的打印驱动程序或应用程序一起工作。
<b>重编进纸匣号码</b> 查看出厂默认设置 还原默认设置	显示或还原分配给每一个进纸匣或进纸器的出厂默认设置。
<b>打印超时</b> 关 开*	设置打印机在它空闲指定的时间之后结束打印作业。 <b>注意：</b> 当设置为“开”时，出厂默认设置是 90 秒。
<b>注意：</b> 值旁边的星号 (*) 表示出厂默认设置。	

## HTML

菜单项	描述
<b>字体名称</b> [字体列表] (Times*)	设置用于 HTML 文档的字体。
<b>字体大小</b> 1 - 255 (12*)	设置用于 HTML 文档的字体大小。
<b>缩放比例</b> 1 - 400% (100*)	缩放 HTML 文档。
<b>方向</b> 纵向* 横向	设置 HTML 文档的页面方向。
<b>页边距尺寸</b> 8 - 255 毫米 (19*)	为 HTML 文档设置页边距。
<b>注意：</b> 值旁边的星号 (*) 表示出厂默认设置。	

菜单项	描述
背景 不打印 打印*	打印 HTML 文档的背景信息或图形。
<b>注意：</b> 值旁边的星号 (*) 表示出厂默认设置。	

## 图像

菜单项	描述
自动适合 开 关*	为图像选择最佳的可用纸张尺寸和方向设置。 <b>注意：</b> 当设置为“开”时，此菜单项会覆盖图像的缩放和方向设置。
反转 关* 开	反转黑白单色图像。 <b>注意：</b> 此菜单项不适用于 GIF 或 JPEG 图像格式。
缩放 左上角定位 最适合* 中心定位 适合高度/宽度 适合高度 适合宽度	调整图像以适合可打印区域。 <b>注意：</b> 当“自动适合”设置为“开”时，“缩放”被自动设置为“最适合”。
方向 纵向* 横向 纵向反转 横向反转	指定文本和图形在页面上的打印方向。
<b>注意：</b> 值旁边的星号 (*) 表示出厂默认设置。	

## 纸张

### 进纸匣配置

菜单项	描述
默认纸张来源 进纸匣 [x] (1*) 多功能进纸器 手动纸张 手动信封	设置所有打印作业的纸张来源。 <b>注意：</b> “多功能进纸器”仅在“配置多功能进纸器”设置为“盒子”时出现。
<b>注意：</b> 值旁边的星号 (*) 表示出厂默认设置。	

菜单项	描述
<b>纸张尺寸/类型</b> 进纸匣 [x] 多功能进纸器 手动纸张 手动信封	指定在每个纸张来源中加载的纸张尺寸或纸张类型。
<b>替换尺寸</b> 关 Statement/A5 Letter/A4 11 x 17/A3 所有列出的尺寸*	如果在任何纸张来源中没有加载请求的尺寸，将打印机设置为替换指定的纸张尺寸。 <b>注意：</b> <ul style="list-style-type: none"> <li>“关”提示用户加载所需的纸张尺寸。</li> <li>Statement/A5 在加载 Statement 尺寸纸张时将 A5 尺寸的文档打印在 Statement 纸张上，而在加载 A5 时将 Statement 尺寸的作业打印在 A5 尺寸的纸张上。</li> <li>Letter/A4 在加载 Letter 尺寸纸张时将 A4 尺寸的文档打印在 Letter 纸张上，而在加载 A4 时将 Letter 尺寸的作业打印在 A4 尺寸的纸张上。</li> <li>11 x 17/A3 在加载 11 x 17 尺寸纸张时将 A3 尺寸的文档打印在 11 x 17 纸张上，而在加载 A3 尺寸纸张时将 11 x 17 尺寸的文档打印在 A3 尺寸的纸张上。</li> <li>“所有列出的尺寸”替换 Letter/A4。</li> </ul>
<b>配置多功能进纸器</b> 盒子* 手动 首选	设置打印机何时拾取多功能进纸器中加载的纸张。 <b>注意：</b> <ul style="list-style-type: none"> <li>当设置为“盒子”时，打印机会像进纸匣一样处理多功能进纸器。</li> <li>当设置为“手动”时，打印机会像手动进纸器一样处理多功能进纸器。</li> <li>当设置为“首选”时，不管所需的纸张来源或纸张尺寸是什么，打印机都会从多功能进纸器拾取纸张，直到它变为空。</li> </ul>
<b>注意：</b> 值旁边的星号 (*) 表示出厂默认设置。	

## 介质配置菜单

### Universal 设置

菜单项	描述
<b>度量单位</b> 英寸 毫米	指定 Universal 纸张的度量单位。 <b>注意：</b> “英寸”是美国的出厂默认设置。“毫米”是国际通用的出厂默认设置。
<b>纵向宽度</b> 3 - 14.17 英寸 (8.50*) 76 - 359.91 毫米 (216*)	设置 Universal 纸张的纵向宽度。
<b>纵向高度</b> 3 - 14.17 英寸 (14*) 76 - 359.91 毫米 (356*)	设置 Universal 纸张的纵向高度。
<b>进纸方向</b> 短边* 长边	设置打印机从短边或长边方向拾取纸张。 <b>注意：</b> “长边”仅在最长边小于支持的最大宽度时出现。
<b>注意：</b> 值旁边的星号 (*) 表示出厂默认设置。	

## 介质类型

菜单项	描述
普通纸张	指定被加载的纸张的纹理和重量。 请从下列选项中选择：
卡片纸	
透明	
再生纸	
标签	
铜版纸	
信封	
粗糙信封	
信签	
预印纸	
彩色纸	
轻磅纸张	
重磅纸张	
粗糙/棉纸	
自定义类型 [x]	
<b>注意：</b> 值旁边的星号 (*) 表示出厂默认设置。	

## USB 驱动器

### 闪存驱动器打印

菜单项	描述
份数 1 - 9999 (1*)	设置份数。
纸张来源 进纸匣 [x] (1*) 多功能进纸器 手动纸张 手动信封	指定打印作业的纸张来源。
逐份打印 关[1,1,1,2,2,2] 开[1,2,1,2,1,2]*	按顺序打印多份副本。
面数 (双面打印) 1 面* 2 面	指定在纸张的一个面还是两个面上打印。
<b>注意：</b> 值旁边的星号 (*) 表示出厂默认设置。	

菜单项	描述
<b>每面页数</b> 关* 2 页 3 页 4 页 6 页 9 页 12 页 16 页	在一张纸上打印多个页面图像。
<b>每面页数顺序</b> 水平* 水平反转 垂直反转 垂直	指定在使用“每面页数”时，多个页面图像的位置。 <b>注意：</b> 位置根据页面图像的数量以及它们的页面方向而定。
<b>每面页数方向</b> 自动* 横向 纵向	指定在使用“每面页数”时多页文档的方向。
<b>每面页数边框</b> 无* 实线	当使用“每面页数”时，在每个页面图像的周围打印一个边框。
<b>分隔页</b> 关* 份数之间 作业之间 页面之间	指定打印时是否插入空白的分隔页。
<b>分隔页纸张来源</b> 进纸匣 [x] (1*) 多功能进纸器	指定分隔页的纸张来源。 <b>注意：</b> 要使“多功能进纸器”出现，请从“纸张”菜单将“配置多功能进纸器”设置为“盒子”。
<b>空白页</b> 不打印* 打印	指定是否在打印作业中包括空白页。
<b>注意：</b> 值旁边的星号 (*) 表示出厂默认设置。	

## 网络/端口

### 网络概述

菜单项	描述
<b>活动适配器</b> 自动* 标准网络	指定如何连接网络。
<b>注意：</b> 值旁边的星号 (*) 表示出厂默认设置。	



菜单项	描述
网络状态	显示打印机网络的连接状态。
在打印机上显示网络状态 开* 关	在显示屏上显示网络状态。
速度, 双工	显示当前活动网卡的速度。
IPv4	显示 IPv4 地址。
所有 IPv6 地址	显示所有 IPv6 地址。
重置打印服务器	重置所有连到打印机的活动网络连接。 <b>注意:</b> 此设置会移除所有网络配置设置。
网络作业超时 关 开* (90 秒)	设置在打印机取消网络打印作业之前的时间。
标题页 关* 开	打印标题页。
<b>注意:</b> 值旁边的星号 (*) 表示出厂默认设置。	

## 无线

**注意:** 此菜单仅在连接到 Wi-Fi 网络或者具有无线网络适配器的打印机中可用。

菜单项	描述
使用移动应用程序设置	使用 Lexmark Mobile Assistant 配置 Wi-Fi 连接。
在打印机面板上设置 选择网络 添加 Wi-Fi 网络 网络名称 网络模式 Infrastructure 无线安全模式 禁用* WEP WPA2/WPA - 个人 WPA2 - 个人 802.1x - RADIUS	使用控制面板配置 Wi-Fi 连接。 <b>注意:</b> 802.1x - RADIUS 只能从“嵌入式 Web 服务器”进行配置。
Wi-Fi Protected Setup WPS 自动检测 关 开* 启动按下按钮方法 启动 PIN 码方法	建立 Wi-Fi 网络并启用网络安全性。 <b>注意:</b> <ul style="list-style-type: none"> <li>“WPS 自动检测”仅在“无线安全模式”设置为 WEP 时出现。</li> <li>“启动按下按钮方法”当在给定时间内按下打印机和访问点（无线路由器）上的按钮时将打印机连接到 Wi-Fi 网络。</li> <li>“启动 PIN 码方法”当打印机上的 PIN 码被输入到访问点的无线设置中时将打印机连接到 Wi-Fi 网络。</li> </ul>

菜单项	描述
网络模式 BSS 类型 Infrastructure*	指定网络模式。
启用 Wi-Fi Direct 开 关*	启用具有 Wi-Fi Direct 功能的设备以直接连接到打印机。
兼容性 802.11b/g/n (2.4GHz)* 802.11a/b/g/n/ac (2.4GHz/5GHz) 802.11a/n/ac (5GHz)	指定 Wi-Fi 网络的标准。 <b>注意:</b> 802.11a/b/g/n/ac (2.4GHz/5GHz) 和 802.11a/n/ac (5GHz) 仅在 Wi-Fi 选项已安装时出现。
无线安全模式 禁用* WEP WPA2/WPA-个人 WPA2-个人 802.1x - RADIUS	设置将打印机连接到 Wi-Fi 设备的安全模式。 <b>注意:</b> 802.1x - RADIUS 只能从“嵌入式 Web 服务器”进行配置。
WEP 验证模式 自动* 开放 共享	为打印机设置“无线加密协议 (WEP)”的类型。 <b>注意:</b> 此菜单项仅在“无线安全模式”设置为 WEP 时出现。
设置 WEP 密钥	指定安全 Wi-Fi 连接的 WEP 密码。
WPA2/WPA - 个人 AES	通过“Wi-Fi 保护访问 (WPA)”实现 Wi-Fi 安全。 <b>注意:</b> 此菜单项仅在“无线安全模式”设置为“WPA2/WPA-个人”时出现。
设置预共享密钥	设置安全 Wi-Fi 连接的密码。
WPA2-个人 AES	通过 WPA2 实现 Wi-Fi 安全。 <b>注意:</b> 此菜单项仅在“无线安全模式”设置为“WPA2-个人”时出现。
802.1x 加密模式 WPA+ WPA2*	通过 802.1x 标准实现 Wi-Fi 安全。 <b>注意:</b> <ul style="list-style-type: none"> <li>• 此菜单项仅在“无线安全模式”设置为 802.1x - RADIUS 时出现。</li> <li>• 802.1x - RADIUS 只能从“嵌入式 Web 服务器”进行配置。</li> </ul>
IPv4 启用 DHCP 开* 关 设置静态 IP 地址 IP 地址 掩码 网关	在打印机中启用并配置 IPv4 设置。

菜单项	描述
<b>IPv6</b> 启用 IPv6 开* 关 启用 DHCPv6 开 关* 无状态地址自动配置 开* 关 DNS 服务器地址 手动分配的 IPv6 地址 手动分配的 IPv6 路由器 地址前缀 所有 IPv6 地址 所有 IPv6 路由器地址	在打印机中启用并配置 IPv6 设置。
<b>网络地址</b> UAA LAA	查看网络地址。
<b>PCL 智能切换</b> 关 开*	设置打印机在打印作业需要 PCL 仿真时自动切换到 PCL 仿真，而不管默认的打印机语言是什么。 <b>注意：</b> 如果“PCL 智能切换”为关，打印机不检查发来的数据，并且使用在“设置”菜单中指定的默认打印机语言。
<b>PS 智能切换</b> 关 开*	设置打印机在打印作业需要 PS 仿真时自动切换到 PS 仿真，而不管默认的打印机语言是什么。 <b>注意：</b> 如果“PS 智能切换”为关，打印机不检查发来的数据，并且使用在“设置”菜单中指定的默认打印机语言。
<b>作业缓存</b> 开 关*	在打印前将打印作业暂时保存在打印机硬盘上。 <b>注意：</b> 此菜单项仅在硬盘已安装时出现。
<b>Mac 二进制 PS</b> 自动* 开 关	设置打印机处理 Macintosh 二进制 PostScript 打印作业。 <b>注意：</b> <ul style="list-style-type: none"> <li>“开”处理原始的二进制 PostScript 打印作业。</li> <li>“关”使用标准协议来过滤打印作业。</li> </ul>

## 以太网

菜单项	描述
<b>网络速度</b>	显示活动的网络适配器的速度。
<b>IPv4</b> 启用 DHCP 开* 关	启用“动态主机配置协议 (DHCP)”。 <b>注意：</b> DHCP 是一种标准协议，允许服务器动态地向客户端分发 IP 寻址和配置信息。
<b>注意：</b> 值旁边的星号 (*) 表示出厂默认设置。	

菜单项	描述
<b>IPv4</b> 设置静态 IP 地址 IP 地址 子网掩码 网关	设置打印机的静态 IP 地址。
<b>IPv6</b> 启用 IPv6 关 开*	在打印机中启用 IPv6。
<b>IPv6</b> 启用 DHCPv6 关* 开	在打印机中启用 DHCPv6。
<b>IPv6</b> 无状态地址自动配置 关 开*	设置网络适配器接受由路由器提供的自动 IPv6 地址配置输入项。
<b>IPv6</b> DNS 服务器地址	指定 DNS 服务器地址。
<b>IPv6</b> 手动分配的 IPv6 地址	分配 IPv6 地址。
<b>IPv6</b> 手动分配的 IPv6 路由器	分配 IPv6 地址。
<b>IPv6</b> 地址前缀 0 - 128 (64*)	指定地址前缀。
<b>IPv6</b> 所有 IPv6 地址	显示所有 IPv6 地址。
<b>IPv6</b> 所有 IPv6 路由器地址	显示所有 IPv6 路由器地址。
<b>网络地址</b> UAA LAA	显示打印机媒体访问控制 (MAC) 地址：本地管理地址 (LAA) 和通用管理地址 (UAA)。 <b>注意：</b> 您可以手动更改打印机 LAA。
<b>PCL 智能切换</b> 关 开*	设置打印机在打印作业需要 PCL 仿真时自动切换到 PCL 仿真，而不管默认的打印机语言是什么。 <b>注意：</b> 如果“PCL 智能切换”为关，打印机不检查发来的数据，并且使用在“设置”菜单中指定的默认打印机语言。
<b>PS 智能切换</b> 关 开*	设置打印机在打印作业需要 PS 仿真时自动切换到 PS 仿真，而不管默认的打印机语言是什么。 <b>注意：</b> 如果“PS 智能切换”为关，打印机不检查发来的数据，并且使用在“设置”菜单中指定的默认打印机语言。
<b>注意：</b> 值旁边的星号 (*) 表示出厂默认设置。	

菜单项	描述
<b>Mac 二进制 PS</b> 自动* 开 关	设置打印机处理 Macintosh 二进制 PostScript 打印作业。 <b>注意：</b> <ul style="list-style-type: none"> <li>“开”处理原始的二进制 PostScript 打印作业。</li> <li>“关”使用标准协议来过滤打印作业。</li> </ul>
<b>能效以太网</b> 关 开*	当打印机没有从以太网接收数据时降低功耗。
<b>注意：</b> 值旁边的星号 (*) 表示出厂默认设置。	

## TCP/IP

**注意：** 此菜单仅在网络打印机或连接到打印服务器的打印机中出现。

菜单项	描述
<b>设置主机名</b>	设置当前的 TCP/IP 主机名。
<b>域名</b>	设置域名。
<b>允许 DHCP/BOOTP 更新 NTP 服务器</b> 关 开*	允许 DHCP 和 BOOTP 客户端更新打印机的 NTP 设置。
<b>零配置名称</b>	指定零配置网络的服务名称。
<b>启用自动 IP</b> 关 开*	自动分配 IP 地址。
<b>DNS 服务器地址</b>	指定当前域名系统 (DNS) 服务器地址。
<b>备份 DNS 服务器地址</b>	指定备份的 DNS 服务器地址。
<b>备份 DNS 服务器地址 2</b>	
<b>备份 DNS 服务器地址 3</b>	
<b>域搜索顺序</b>	指定定位打印机及其常驻在网络上不同域中的资源的域名列表。
<b>启用 DDNS</b> 关 开*	更新动态 DNS 设置。
<b>DDNS TTL</b>	指定当前的 DDNS 设置。
<b>默认 TTL</b>	
<b>DDNS 刷新时间</b>	
<b>启用 mDNS</b> 关 开*	更新多播 DNS 设置。
<b>WINS 服务器地址</b>	指定 Windows Internet 名称服务 (WINS) 的服务器地址。
<b>注意：</b> 值旁边的星号 (*) 表示出厂默认设置。	

菜单项	描述
启用 <b>BOOTP</b> 关* 开	允许 BOOTP 分配打印机 IP 地址。
受限制的服务器列表	指定 TCP 连接的 IP 地址。 <b>注意:</b> <ul style="list-style-type: none"> <li>• 使用逗号分隔每个 IP 地址。</li> <li>• 您可以添加最多 50 个 IP 地址。</li> </ul>
受限制的服务器列表选项 阻止所有端口* 仅阻止打印 仅阻止打印和 HTTP	指定列表中的 IP 地址如何访问打印机功能。
<b>MTU</b>	指定 TCP 连接的最大传输单位 (MTU) 参数。
<b>Raw 打印端口</b> 1 - 65535 (9100*)	指定连接在网络上的打印机的 raw 端口号。
出站流量最高速度 关* 开	启用打印机的最高传输速率。
启用 <b>SSLv2</b> 关* 开	启用 SSLv2 协议。
启用 <b>SSLv3</b> 关* 开	启用 SSLv3 协议。
启用 <b>TLSv1.0</b> 关 开*	启用 TLSv1.0 协议。
启用 <b>TLSv1.1</b> 关 开*	启用 TLSv1.1 协议。
<b>SSL 密码列表</b>	指定用于 SSL 或 TLS 连接的密码算法。
<b>注意:</b> 值旁边的星号 (*) 表示出厂默认设置。	

## SNMP

**注意:** 此菜单仅在网络打印机或连接到打印服务器的打印机中出现。

菜单项	描述
<b>SNMP 版本 1 和 2c</b> 启用 关 开* 允许 SNMP Set 关 开* 启用 PPM MIB 关 开* SNMP 团体	配置简单网络管理协议 (SNMP) 版本 1 和 2c 来安装打印驱动程序和应用程序。
<b>SNMP 版本 3</b> 启用 关 开* 设置读/写凭证 用户名 密码 设置只读凭证 用户名 密码 验证哈希 MD5 SHA1* 最低验证级别 无验证, 无隐私 验证, 无隐私 验证, 隐私* 隐私算法 DES AES-128*	配置 SNMP 版本 3 来安装和更新打印机安全性。
<b>注意:</b> 值旁边的星号 (*) 表示出厂默认设置。	

## IPSec

**注意:** 此菜单仅在网络打印机或连接到打印服务器的打印机中出现。

菜单项	描述
<b>启用 IPSec</b> 关* 开	启用 Internet 协议安全性 (IPSec)
<b>注意:</b> 值旁边的星号 (*) 表示出厂默认设置。	

菜单项	描述
<b>基本配置</b> 默认* 兼容性 安全	设置 IPSec 基本配置。 <b>注意：</b> 此菜单项仅在“启用 IPSec”被设置为“开”时出现。
<b>DH (Diffie-Hellman) 组建议</b> modp2048 (14)* modp3072 (15) modp4069 (16) modp6144 (17) modp8192 (18)	设置 IPSec 加密。 <b>注意：</b> 此菜单项仅在“基本配置”设置为“兼容性”时出现。
<b>IKE SA 生存时间 (小时)</b> 1 2 4 8 24*	设置在生成新的验证密钥之前的时间长度。 <b>注意：</b> 这些菜单项仅在“基本配置”设置为“安全”时出现。
<b>IPSec SA 生存时间 (小时)</b> 1 2 4 8 24*	
<b>建议的加密方法</b> 3DES AES*	指定加密和验证方法以安全地连接到网络。 <b>注意：</b> 这些菜单项仅在“基本配置”设置为“兼容性”时出现。
<b>建议的验证方法</b> SHA1 SHA256* SHA512	
<b>IPSec 设备证书</b>	指定 IPSec 证书。 <b>注意：</b> 此菜单项仅在“基本配置”设置为“兼容性”时出现。
<b>预共享密钥验证的连接</b> 主机 [x] 地址 密钥	配置打印机的已验证连接。 <b>注意：</b> 这些菜单项仅在“启用 IPSec”被设置为“开”时出现。
<b>证书验证的连接</b> 主机 [x] 地址[/subnet] 地址[/subnet]	
<b>注意：</b> 值旁边的星号 (*) 表示出厂默认设置。	

## 802.1x

**注意：**此菜单仅在网络打印机或连接到打印服务器的打印机中出现。



菜单项	描述
活动 关* 开	让打印机加入需要验证才允许访问的网络。 <b>注意：</b> 要配置此菜单项的设置，请访问“嵌入式 Web 服务器”。
<b>注意：</b> 值旁边的星号 (*) 表示出厂默认设置。	

## LPD 配置

**注意：**此菜单仅在网络打印机或连接到打印服务器的打印机中出现。

菜单项	描述
LPD 超时 0 - 65535 秒 (90*)	设置超时值以阻止行式打印机后台程序 (LPD) 服务器无限期待挂起或无效的打印作业。
LPD 标题页 关* 开	打印所有 LPD 打印作业的标题页。 <b>注意：</b> 标题页是打印作业的第一页，用作为打印作业的分隔符和用于识别打印作业请求的发起人。
LPD 尾页 关* 开	打印所有 LPD 打印作业的尾页。 <b>注意：</b> 尾页是打印作业的最后一页。
LPD 回车转换 关* 开	启用回车转换。 <b>注意：</b> 回车是一种机制，命令打印机将光标的位置移动到同一行上的第一个位置。
<b>注意：</b> 值旁边的星号 (*) 表示出厂默认设置。	

## HTTP/FTP 设置

**注意：**此菜单仅在网络打印机或连接到打印服务器的打印机中出现。

菜单项	描述
启用 HTTP 服务器 关 开*	访问“嵌入式 Web 服务器”来监控和管理打印机。
启用 HTTPS 关 开*	配置安全超文本传输协议 (HTTPS) 设置。
启用 FTP/TFTP 关 开*	使用 FTP 发送文件。
本地域	指定 HTTP 和 FTP 服务器的域名。 <b>注意：</b> 此菜单项仅在某些打印机型号中出现。
<b>注意：</b> 值旁边的星号 (*) 表示出厂默认设置。	

菜单项	描述
<b>HTTP 代理 IP 地址</b>	配置 HTTP 和 FTP 服务器设置。
<b>FTP 代理 IP 地址</b>	<b>注意：</b> 这些菜单项仅在某些打印机型号中出现。
<b>HTTP 默认 IP 端口</b> 1 - 65535 (80*)	
<b>HTTPS 设备证书</b>	
<b>FTP 默认 IP 端口</b> 1 - 65535 (21*)	
<b>HTTP/FTP 请求超时</b> 1 - 299 (30*)	
<b>HTTP/FTP 请求重试</b> 1 - 299 (3*)	指定服务器连接停止之前的时间长度。
	设置连接到 HTTP/FTP 服务器的重试次数。
<b>注意：</b> 值旁边的星号 (*) 表示出厂默认设置。	

## ThinPrint

菜单项	描述
<b>启用 ThinPrint</b> 关 开*	使用 ThinPrint 打印。
<b>端口号</b> 4000 - 4999 (4000*)	设置 ThinPrint 服务器的端口号。
<b>带宽 (位/秒)</b> 0* 100 - 1000000	设置在 ThinPrint 环境中传输数据的速度。
<b>数据包大小 (千字节)</b> 0 - 64000 (0*)	设置数据传输的数据包大小。
<b>注意：</b> 值旁边的星号 (*) 表示出厂默认设置。	

## USB

菜单项	描述
<b>PCL 智能切换</b> 关 开*	设置打印机在通过 USB 端口接收的打印作业需要 PCL 仿真时切换到 PCL 仿真，而不管默认的打印机语言是什么。 <b>注意：</b> 如果“PCL 智能切换”为关，打印机不检查发来的数据，并且使用在“设置”菜单中指定的默认打印机语言。
<b>PS 智能切换</b> 关 开*	设置打印机在通过 USB 端口接收的打印作业需要 PS 仿真时切换到 PS 仿真，而不管默认的打印机语言是什么。 <b>注意：</b> 如果“PS 智能切换”为关，打印机不检查发来的数据，并且使用在“设置”菜单中指定的默认打印机语言。
<b>注意：</b> 值旁边的星号 (*) 表示出厂默认设置。	

菜单项	描述
<b>NPA 模式</b> 开 自动* 关	设置打印机按照 NPA 协议定义的惯例执行双向通信所要求的特殊处理。 <b>注意：</b> 打印机在更改设置之后重新启动。
<b>Mac 二进制 PS</b> 开 自动* 关	设置打印机处理 Macintosh 二进制 PostScript 打印作业。 <b>注意：</b> <ul style="list-style-type: none"> <li>“开”处理原始的二进制 PostScript 打印作业。</li> <li>“关”使用标准协议来过滤打印作业。</li> </ul>
<b>启用 USB 端口</b> 关 开*	启用标准的 USB 端口。
<b>注意：</b> 值旁边的星号 (*) 表示出厂默认设置。	

## Google 云打印

菜单项	描述
<b>注册</b> 注册	将打印机注册到 Google 云打印服务器。
<b>选项</b> 启用 Google 云打印 关 开*	从您的 Google 帐户直接打印。
<b>选项</b> 启用本地发现 关 开*	允许同一子网上的注册用户和其他用户在本地向打印机发送作业。
<b>选项</b> 启用 SSL 对等验证 关 开*	检验对等证书的真实性，以连接到您的 Google 帐户。
<b>选项</b> 总是打印为图像 关* 开	设置打印机将 PDF 文件处理为图像以便快速打印。
<b>注意：</b> 值旁边的星号 (*) 表示出厂默认设置。	

## Wi-Fi Direct

**注意：**此菜单仅在直接的 Wi-Fi 网络是活动网络时出现。

菜单项	描述
<b>SSID</b>	指定 Wi-Fi 网络的服务集标识符 (SSID)。
<b>设置预共享密钥</b>	设置预共享密钥 (PSK) 来验证和确认通过 Wi-Fi 连接的用户。
<b>在设置页上显示 PSK</b> 开* 关	在网络设置页上显示 PSK。
<b>组所有者 IP 地址</b>	指定组所有者的 IP 地址。
<b>自动接受按钮请求</b> 开 关*	接受请求以自动连接到网络。 <b>注意：</b> 自动接受客户端是不安全的。
<b>注意：</b> 值旁边的星号 (*) 表示出厂默认设置。	

## 安全

### 登录方法

### 管理权限

菜单项	描述
<b>功能访问</b> 修改地址簿 创建配置文件 管理书签 闪存驱动器打印 挂起作业访问 用户配置文件 在设备上取消作业 更改语言 <b>Internet 打印协议 (IPP)</b> 黑白打印	控制对打印机功能的访问。
<b>管理菜单</b> 安全菜单 网络/端口菜单 纸张菜单 报告菜单 功能配置菜单 耗材菜单 选件卡菜单 <b>SE 菜单</b> 设备菜单	控制对打印机菜单的访问。

菜单项	描述
<b>设备管理</b> 远程管理 固件更新 应用程序配置 操作面板锁定 导入/导出所有设置 停机清除	控制对打印机管理选项的访问。
<b>应用程序</b> 新应用程序 幻灯片 更换壁纸 屏幕保护程序 环保设置	控制对打印机应用程序的访问。 <b>注意：</b> 该列表可能会根据从“嵌入式 Web 服务器”启用的应用程序而有所不同。

## 本地帐户

菜单项	描述
<b>管理组/权限</b> 添加组 导入访问控制 功能访问 管理菜单 设备管理 应用程序 所有用户 导入访问控制 功能访问 管理菜单 设备管理 应用程序 管理员	控制组或用户对打印机功能、应用程序和安全设置的访问。
<b>添加用户</b> 用户名/密码 用户名 密码 PIN 码	创建本地帐户来管理对打印机功能的访问。
<b>用户名/密码帐户</b> 添加用户	
<b>用户名帐户</b> 添加用户	
<b>密码帐户</b> 添加用户	
<b>PIN 码帐户</b> 添加用户	

## 预定 USB 设备

菜单项	描述
时间表 添加新时间表	预定对 USB 端口的访问。

## 安全审核日志

菜单项	描述
启用审核 关* 开	将事件记录在安全审核日志和远程 syslog 中。
启用远程 Syslog 关* 开	发送审核日志到远程服务器。
远程 Syslog 服务器	指定远程 syslog 服务器和端口。
远程 Syslog 端口 1 - 65535 (514*)	
远程 Syslog 方法 正常 UDP* Stunnel	指定将已记录事件发送给远程服务器的 syslog 方法。
<b>注意：</b> 值旁边的星号 (*) 表示出厂默认设置。	

菜单项	描述
<b>远程 Syslog 工具</b> 0 - 内核消息 1 - 用户级别消息 2 - 邮件系统 3 - 系统后台程序 4 - 安全/授权消息* 5 - 由 Syslog 内部生成的消息 6 - 行式打印机子系统 7 - 网络新闻子系统 8 - UUCP 子系统 9 - 时钟后台程序 10 - 安全/授权消息 11 - FTP 后台程序 12 - NTP 子系统 13 - 日志审核 14 - 日志警报 15 - 时钟后台程序 16 - 本地使用 0 (local0) 17 - 本地使用 1 (local1) 18 - 本地使用 2 (local2) 19 - 本地使用 3 (local3) 20 - 本地使用 4 (local4) 21 - 本地使用 5 (local5) 22 - 本地使用 6 (local6) 23 - 本地使用 7 (local7)	指定打印机在发送日志事件给远程服务器时使用的工具代码。
<b>记录事件的严重性</b> 0 - 紧急 1 - 警报 2 - 严重 3 - 错误 4 - 警告* 5 - 通知 6 - 信息 7 - 调试	指定记录消息和事件的优先级截断。 <b>注意:</b> <ul style="list-style-type: none"> <li>“0 - 紧急” 是最高的严重性。“7 - 调试” 是最低的严重性。</li> <li>记录选定的严重性级别和任何更高级别。例如，选择“4 - 警告” 会记录从 0 到 4 的严重性级别。</li> </ul>
<b>远程 Syslog 未记录事件</b> 关* 开	无论严重性级别是什么，都将所有事件发送到远程服务器。
<b>管理员的电子邮件地址</b>	将已记录事件的电子邮件通知发送给管理员。
<b>电邮日志已清除警报</b> 关* 开	当日志输入项被删除时，发送电子邮件通知给管理员。
<b>电邮日志已打包警报</b> 关* 开	当日志变满并且开始覆盖最旧的输入项时，发送电子邮件通知给管理员。
<b>注意:</b> 值旁边的星号 (*) 表示出厂默认设置。	

菜单项	描述
<b>日志已满行为</b> 打包较旧的输入项* 电邮日志，然后删除所有输入项	当日志填满其分配的内存时解决日志存储问题。
<b>电邮 % 已满警报</b> 关* 开	当日志填满其分配的内存时，发送电子邮件通知给管理员。
<b>% 已满警报级别</b> 1 - 99 (90%*)	
<b>电邮日志已导出警报</b> 关* 开	当日志被导出时，发送电子邮件通知给管理员。
<b>电邮日志设置已更改警报</b> 关* 开	当“启用审核”被设定时，发送电子邮件通知给管理员。
<b>日志行结尾</b> LF (\n)* CR (\r) CRLF (\r\n)	指定日志文件如何终止每行的结尾。
<b>数字签名导出</b> 关* 开	将数字签名添加到每一个导出的日志文件。
<b>清除日志</b> 开始	删除所有审核日志。
<b>导出日志</b> Syslog (RFC 5424) Syslog (RFC 3164) CSV	将安全日志导出到闪存驱动器。
<b>注意：</b> 值旁边的星号 (*) 表示出厂默认设置。	

## 登录限制

菜单项	描述
<b>登录失败</b> 1 - 10 (3*)	指定在用户被锁定之前失败的登录尝试次数。
<b>失败时间期限</b> 1 - 60 分钟 (5*)	指定在用户被锁定之前失败的登录尝试之间的时间期限。
<b>锁定时间</b> 1 - 60 分钟 (5*)	指定锁定的持续时间。
<b>Web 登录超时</b> 1 - 120 分钟 (10*)	指定在用户被自动注销之前远程登录的延迟。
<b>注意：</b> 值旁边的星号 (*) 表示出厂默认设置。	



## 保密打印设置

菜单项	描述
<b>最多无效 PIN</b> 2 - 10	设置能够输入无效 PIN 码的次数。 <b>注意：</b> <ul style="list-style-type: none"> <li>零值会关闭此设置。</li> <li>当达到限制时，对应于该用户名和 PIN 码的打印作业将被删除。</li> <li>此菜单项仅在硬盘已安装时出现。</li> </ul>
<b>保密作业有效期</b> 关* 1 小时 4 小时 24 小时 1 周	设置保密打印作业的到期时间。 <b>注意：</b> <ul style="list-style-type: none"> <li>如果在保密打印作业驻留在打印机内存或硬盘中时更改此菜单项，那些打印作业的有效期时间不会更改为新的默认值。</li> <li>如果关闭打印机电源，保留在打印机内存中的所有保密作业会被删除。</li> </ul>
<b>重复作业有效期</b> 关* 1 小时 4 小时 24 小时 1 周	设置您要重复的打印作业的有效期。
<b>校验作业有效期</b> 关* 1 小时 4 小时 24 小时 1 周	设置在打印剩余份数之前，打印机打印副本以供用户检查其质量的有效期。
<b>保留作业有效期</b> 关* 1 小时 4 小时 24 小时 1 周	设置打印机保存打印作业用于稍后打印的有效期。
<b>要求挂起所有作业</b> 关* 开	设置打印机挂起所有打印作业。
<b>保留重复文档</b> 关* 开	设置打印机打印具有相同文件名的其他文档，而不覆盖任何打印作业。
<b>注意：</b> 值旁边的星号 (*) 表示出厂默认设置。	

## 解决方案 LDAP 设置

使用	来
<b>遵照 LDAP 推荐</b> 关* 开	为已登录的用户帐户在域中搜索不同的服务器。
<b>LDAP 证书验证</b> 否* 是	启用 LDAP 证书的验证。

## 磁盘加密

**注意：**此菜单仅在打印机硬盘已安装时出现。

菜单项	描述
<b>状态</b> 启用 禁用	确定是否启用“磁盘加密”。
<b>启动加密</b>	防止在打印机或其硬盘被盗时丢失敏感数据。 <b>注意：</b> 启用磁盘加密会清除硬盘中的所有内容。如果需要，请在开始加密之前备份打印机上的重要数据。

## 清除临时数据文件

菜单项	描述
<b>存储在内置内存中</b> 关* 开	删除保存在打印机内存中的所有文件。
<b>存储在硬盘上</b> 1 通道清除* 3 通道清除 7 通道清除	删除保存在打印机硬盘上的所有文件。
<b>注意：</b> 值旁边的星号 (*) 表示出厂默认设置。	

## 移动服务管理

使用	来
<b>AirPrint</b> 打印 关 开*	启用 AirPrint 打印。

## 杂项

菜单项	描述
受保护特性 显示 隐藏*	在主屏幕上显示安全的应用程序或功能。 <b>注意：</b> 此菜单项仅在某些打印机型号中出现。
打印权限 关* 开	允许用户打印。
默认的打印许可登录	设置允许用户打印的登录凭证。 <b>注意：</b> 此菜单项仅在某些打印机型号中出现。
安全复位跳线 启用“来宾”访问* 无影响	指定使用安全复位跳线的影响。 <b>注意：</b> <ul style="list-style-type: none"> <li>跳线位于控制器板上的锁图标旁边。</li> <li>启用“来宾”访问，为来宾提供完全的访问控制。</li> <li>“无影响”表示复位对打印机的安全配置没有影响。</li> </ul>
最小密码长度 0 - 32 (0*)	指定允许密码使用的最少字符数。
显示注销确认 关 开*	显示或隐藏注销确认提示。
<b>注意：</b> 值旁边的星号 (*) 表示出厂默认设置。	

## 报告

### 菜单设置页

菜单项	描述
菜单设置页	打印包含打印机首选项、设置和配置的报告。

## 设备

菜单项	描述
设备信息	打印包含有关打印机的信息的报告。
设备统计	打印有关打印机使用情况和耗材状态的报告。
配置文件列表	打印存储在打印机中的配置文件列表。

## 打印

菜单项	描述
打印字体 PCL 字体 PS 字体	打印支持的字体列表。

## 网络

菜单项	描述
网络设置页	打印显示打印机上已配置的网络和无线设置的页面。 <b>注意：</b> 此菜单项仅在网络打印机或连接到打印服务器的打印机中出现。

## 帮助

菜单项	描述
打印所有指南	打印所有指南
介质指南	提供有关加载纸张和特殊介质的信息
打印质量指南	提供有关解决打印质量问题的信息
单色质量指南	提供有关单色打印质量设置的信息
信息指南	提供有关打印机的更多信息来源
连接指南	提供有关本地 (USB) 或网络连接打印机的信息
移动指南	提供有关移动、放置或运输打印机的信息
耗材指南	提供有关订购耗材的信息

## 疑难解答

### 疑难解答

菜单项	描述
打印质量测试页	打印样本页以识别并修正打印质量缺陷。

## 打印菜单设置页

从主屏幕，触摸 **设置** > **报告** > **菜单设置页**。

## 保护打印机

### 定位安全槽

打印机配置了安全锁特性。将与大多数笔记本电脑兼容的安全锁连接到所示位置以保护打印机。

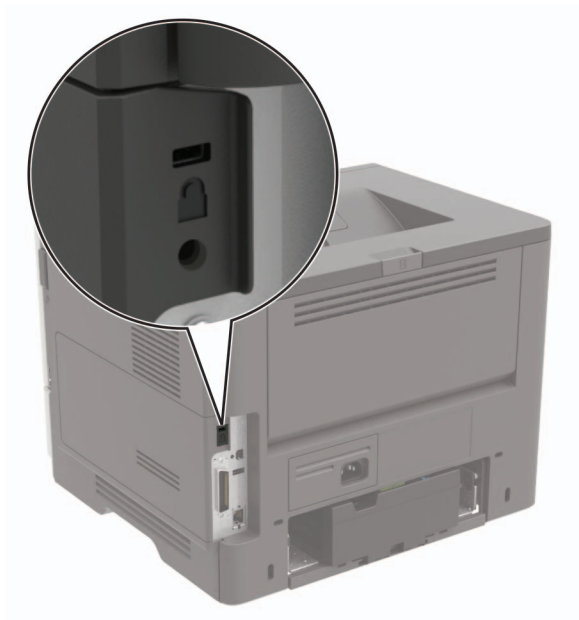

### 清除打印机内存

要清除打印机中的易失性内存或缓存数据，请关闭打印机电源。

要清除非易失性内存或单独的设置、设备和网络设置、安全设置，以及嵌入式解决方案，请执行下列操作：

- 1 从主屏幕，触摸**设置 > 设备 > 维护 > 停机清除**。
- 2 选择**清除非易失性内存上的所有信息**复选框，然后触摸**清除**。
- 3 按照显示屏上的说明进行操作。

### 清除打印机硬盘内存

- 1 从主屏幕，触摸**设置 > 设备 > 维护 > 停机清除**。
- 2 选择**清除硬盘上的所有信息**复选框，然后触摸**清除**。
- 3 按照显示屏上的说明进行操作。

**注意：**此过程可能需要花费几分钟到一个多小时，使得打印机不能用于其他任务。

## 加密打印机硬盘

此过程会清除硬盘中的所有内容。如果需要，请在开始加密之前备份打印机上的重要数据。

- 1 从主屏幕，触摸**设置 > 安全 > 磁盘加密 > 启动加密**。
- 2 按照显示屏上的说明进行操作。

### 注意：

- 为避免数据丢失，在加密过程中不要关闭打印机电源。
- 此过程可能需要花费几分钟到一个多小时，使得打印机不能用于其他任务。
- 加密之后，打印机会自动重新启动。

## 还原出厂默认设置

- 1 从主屏幕，触摸**设置 > 设备 > 还原出厂默认设置**。
- 2 在“还原设置”菜单中，选择要还原的设置。
- 3 触摸**还原**。
- 4 按照显示屏上的说明进行操作。

## 易失性声明

内存类型	描述
易失性内存	打印机使用标准的随机存取存储器 (RAM) 来在简单的打印和复印作业期间临时缓存用户数据。
非易失性内存	打印机可以使用两种形式的非易失性内存： <b>EEPROM</b> 和 <b>NAND</b> （闪存存储器）。两种类型都用来保存操作系统、打印机设置、网络信息、扫描仪和书签设置以及嵌入式解决方案。
硬盘内存	一些打印机可能已经安装了硬盘驱动器。打印机硬盘专为打印机特定功能设计。硬盘让打印机保留从复杂的打印作业缓存的用户数据，表单数据和字体数据。

在下列情况下清除任何已安装的打印机内存中的内容：

- 打印机不再使用。
- 更换打印机硬盘。
- 打印机被移动到另一个部门或位置。
- 打印机由您组织以外的人员维修。
- 为了维修将打印机从您的处所移出。
- 打印机被出售给另一个组织。

### 打印机硬盘的处置

- **消磁**—用清除存储数据的磁场刷新硬盘
- **压碎**—物理上将硬盘压成破碎的部件并使它们不可读
- **粉碎**—物理上将硬盘粉碎成小的金属块

**注意：**为保证所有数据被完全清除，请物理破坏保存数据的每一个硬盘。

# 维护打印机

**警告—可能的损坏：** 未能维护最佳的打印机性能，或者不更换部件和耗材可能会损坏您的打印机。

## 调整扬声器音量

### 调整默认的内置扬声器音量

- 1 从控制面板，导览至：  
设置 > 设备 > 首选项 > 音频反馈
- 2 调整音量。

**注意：**

- 如果启用“静音模式”，那么声音警报被关闭。此设置还会降低打印机性能。
- 在会话注销之后，或者当打印机从“睡眠”或“休眠”模式唤醒时，音量会重置为默认值。

### 调整默认的耳机音量

- 1 从控制面板，导览至：  
设置 > 设备 > 辅助功能
- 2 调整耳机音量。

**注意：** 在会话注销之后，或者当打印机从“睡眠”或“休眠”模式唤醒时，音量会重置为默认值。

## 网络连接

### 将打印机连接到 Wi-Fi 网络

#### 使用控制面板

- 1 从主屏幕，导览至：  
设置 > 网络/端口 > 无线
- 2 选择在打印机面板上设置，然后按照显示屏上的说明进行操作。

**注意：** 对于 Wi-Fi 网络就绪的打印机型号，在初始设置期间会出现 Wi-Fi 网络设置的提示。

#### 使用 Lexmark Mobile Assistant

- 1 根据您的移动设备，从 Google Play™ 商店或 App Store 在线商店下载 Lexmark Mobile Assistant 应用程序。
- 2 从控制面板，导览至：  
设置 > 网络/端口 > 无线 > 使用移动应用程序设置 > 继续查看打印机 ID
- 3 从您的移动设备，启动应用程序，然后接受“使用条款”。

- 4 授予权限。
- 5 点击**开始 Wi-Fi 设置**，然后选择打印机。
- 6 选择 Wi-Fi 网络，然后输入您的凭证。
- 7 点击**完成 Wi-Fi 设置**。

## 使用 Wi-Fi Protected Setup (WPS) 将打印机连接到无线网络

在您开始之前，请确认：

- 访问点（无线路由器）经 WPS 认证或与 WPS 兼容。如需更多信息，请参阅随您的访问点附带的文档。
- 无线网络适配器安装在您的打印机中。如需更多信息，请参阅随适配器附带的说明。

### 使用“按下按钮”方法

- 1 从控制面板，导航至：  
设置 > 网络/端口 > 无线 > **Wi-Fi Protected Setup** > 启动“按下按钮”方法
- 2 按照显示屏上的说明进行操作。

### 使用个人身份识别码 (PIN) 方法

- 1 从控制面板，导航至：  
设置 > 网络/端口 > 无线 > **Wi-Fi Protected Setup** > 启动 PIN 码方法
- 2 复制 8 位的 WPS PIN 码。
- 3 打开 Web 浏览器，然后在地址字段中键入访问点的 IP 地址。

#### 注意：

- 在打印机主屏幕上查看打印机 IP 地址。IP 地址显示为用小数点分隔的四组数字，例如 123.123.123.123。
  - 如果您正在使用代理服务器，请临时禁用它以便正确加载网页。
- 4 访问 WPS 设置。如需更多信息，请参阅随您的访问点附带的文档。
  - 5 输入 8 位的 PIN 码，然后保存更改。

## 停用 Wi-Fi 网络

- 1 从主屏幕，触摸**设置 > 网络/端口 > 网络概述 > 活动适配器 > 标准网络**。
- 2 按照显示屏上的说明进行操作。



## 安装内置方案端口之后更改打印机端口设置

### 注意：

- 如果打印机有静态 IP 地址，请不要更改配置。
- 如果计算机被配置为使用网络名称，而不是 IP 地址，请不要更改配置。
- 如果您添加无线内置方案端口 (ISP) 到之前配置为以太网连接的打印机，请从以太网络上断开打印机连接。

### 对于 Windows 用户

- 1 打开打印机文件夹。
- 2 从带有新 ISP 的打印机的快捷方式菜单，打开打印机属性。
- 3 从列表中配置端口。
- 4 更新 IP 地址。
- 5 应用更改。

### 对于 Macintosh 用户

- 1 从 Apple 菜单中的“系统预置”，导览至打印机列表，然后选择 **+ > IP**。
- 2 在地址字段中键入 IP 地址。
- 3 应用更改。

## 清洁打印机

 **小心—电击危险：** 为避免在清洁打印机的外部时发生电击危险，请在操作之前从电源插座中拔掉电源线并断开打印机上连接的所有电缆。

### 注意：

- 请每隔几个月执行此任务一次。
  - 因不当处理造成的打印机损坏不在打印机保修范围内。
- 1 关闭打印机电源，然后从电源插座上拔掉电源线。
  - 2 从标准接纸架和多功能进纸器中取出纸张。
  - 3 使用软毛刷或真空吸尘器清除打印机周围的所有灰尘、绒毛和纸片。
  - 4 使用柔软、不起毛的湿布擦拭打印机的外面。

### 注意：

- 不要使用家庭用的清洁剂或洗涤剂，因为它们可能会损坏打印机的表面。
  - 确认在清洁之后，打印机的所有区域都是干燥的。
- 5 将电源线连接到电源插座，然后打开打印机电源。

 **小心—可能的伤害：** 为避免火灾或电击危险，请将电源线连接到具有适当额定电压并正确接地的电源插座上，该插座应该靠近产品并且便于使用。

## 订购部件和耗材

在美国，要订购部件和耗材，请拨打电话 1-800-539-6275 以获得您所在地区的 Lexmark 授权经销商的信息。在其他国家或地区，请转到 [www.lexmark.com](http://www.lexmark.com) 或与您购买打印机处的销售商联系。

**注意：**所有打印机耗材的使用寿命估算值都是假设使用 letter 或 A4 尺寸的普通纸张打印。

## 检查部件和耗材的状态

- 1 从主屏幕，触摸**状态/耗材**。
- 2 选择您要检查的部件或耗材。

**注意：**您也可以通过触摸主屏幕的顶端部分访问此设置。

## 使用正品 Lexmark 部件和耗材

您的 Lexmark 打印机设计为使用正品 Lexmark 部件和耗材时运行性能最佳。使用第三方耗材或部件可能影响打印机及其成像组件的性能、可靠性或使用寿命。它也会影响保修范围。由于使用第三方部件和耗材而造成的损坏不在保修范围内。所有使用寿命指示器都是围绕 Lexmark 部件和耗材而设计，如果使用第三方部件和耗材可能出现不可预知的结果。超出预期使用寿命使用成像组件可能损坏您的 Lexmark 打印机或其相关组件。

## 订购碳粉盒

**注意：**

- 碳粉盒容量基于 ISO/IEC 19752 标准估算。
- 长时间的极低打印覆盖率可能对实际打印量有负面影响。

### Lexmark MS622 回收计划碳粉盒

项目	美国和加拿大	欧洲经济区	其余亚太地区	拉丁美洲	其余欧洲地区、中东和非洲	澳大利亚和新西兰
回收计划碳粉盒	56F1000	56F2000	56F3000	56F4000	56F5000	56F6000
高容量回收计划碳粉盒	56F1H00	56F2H00	56F3H00	56F4H00	56F5H00	56F6H00
超高容量回收计划碳粉盒*	56F1X00	56F2X00	56F3X00	56F4X00	56F5X00	56F6X00
极高容量回收计划碳粉盒	56F1U00	56F2U00	56F3U00	56F4U00	56F5U00	56F6U00
高容量 Corporate 回收计划碳粉盒*	56F1H0E	56F2H0E	56F3H0E	56F4H0E	56F5H0E	56F6H0E
超高容量 Corporate 回收计划碳粉盒*	56F1X0E	56F2X0E	56F3X0E	56F4X0E	56F5X0E	56F6X0E
极高容量 Corporate 回收计划碳粉盒*	56F1U0E	56F2U0E	56F3U0E	56F4U0E	56F5U0E	56F6U0E

\* 仅适用于合同管理的打印机。如需更多信息，请联系 Lexmark 代表或系统管理员。

## Lexmark MS622 常规碳粉盒

项目	全球范围
极高容量常规碳粉盒	56F0UA0

## Lexmark M3250 回收计划碳粉盒

项目	美国、加拿大、澳大利亚和新西兰	欧洲经济区	其余亚太地区	拉丁美洲
常规碳粉盒	24B6887	24B6890	24B6893	24B6896

## 订购成像部件

长时间的极低打印覆盖率可能造成成像部件在碳粉耗尽之前部分失效。

项目	部件号
回收计划成像部件	56F0Z00
常规成像部件	56F0ZA0
Corporate 回收计划成像部件*	56F0Z0E
* 此成像部件仅适用于合同管理的打印机。如需更多信息，请联系 Lexmark 代表或系统管理员。	

## 订购维护组件

将维护组件与打印机电压相匹配。

### 注意：

- 使用某些类型的纸张可能需要更频繁地更换维护组件。
- 维护组件包括定影器、MPF 拾纸辊和分隔垫、搓纸轮、分离辊配件，以及转印辊。这些部件可以根据需要单独订购和更换。

项目	部件号
200K 维护组件，100 V	41X1227
200K 维护组件，110 V	41X1225
200K 维护组件，220 V	41X1226
<b>注意：</b> 只有经授权的服务技术人员才能更换维护组件。请联系您的服务提供商。	

## 配置耗材通知

**1** 打开 Web 浏览器，然后在地址字段中键入打印机 IP 地址。

### 注意：

- 在打印机主屏幕上查看打印机 IP 地址。IP 地址显示为用小数点分隔的四组数字，例如 123.123.123.123。
- 如果您正在使用代理服务器，请临时禁用它以便正确加载网页。

**2** 单击 **设置 > 设备 > 通知**。

**3** 从“耗材”菜单，单击 **自定义耗材通知**。

4 为每一种耗材项目选择一个通知。

5 应用更改。

## 更换部件和耗材

### 更换碳粉盒

1 打开盖门 A。

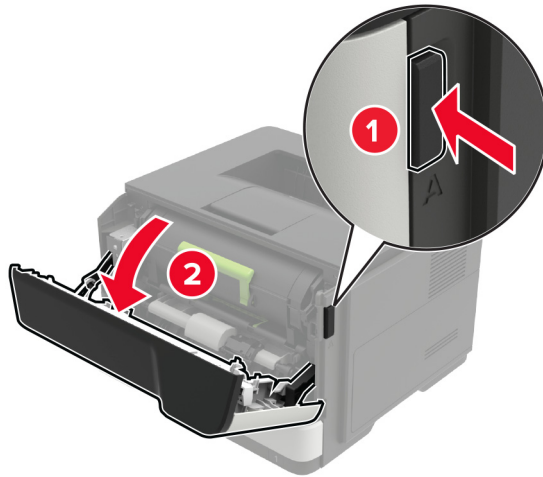

2 移除旧碳粉盒。

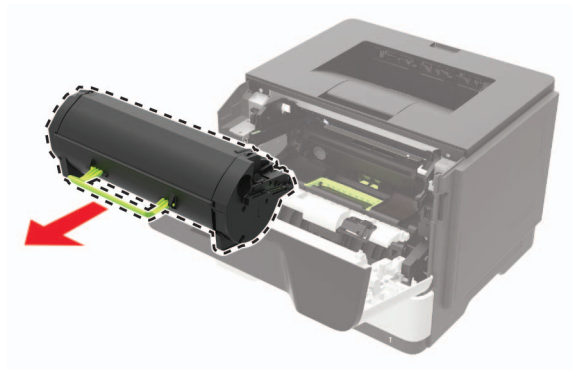

- 3 拆开新碳粉盒的包装，然后摇晃它三次以使碳粉重新分布。

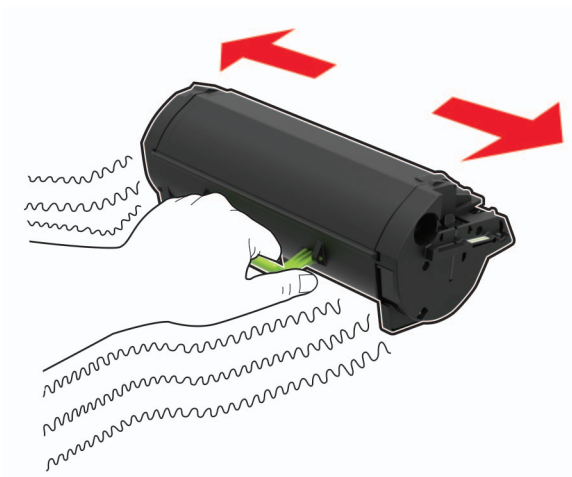

- 4 插入新的碳粉盒。

**注意：**使用打印机内部的箭头作为指引。

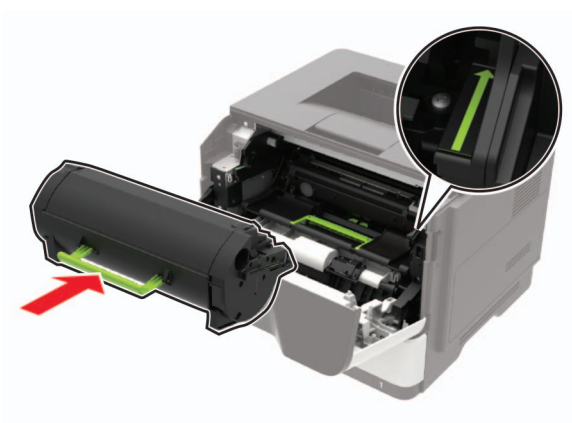

- 5 关闭盖门 A。

## 更换成像部件

1 打开盖门 A。

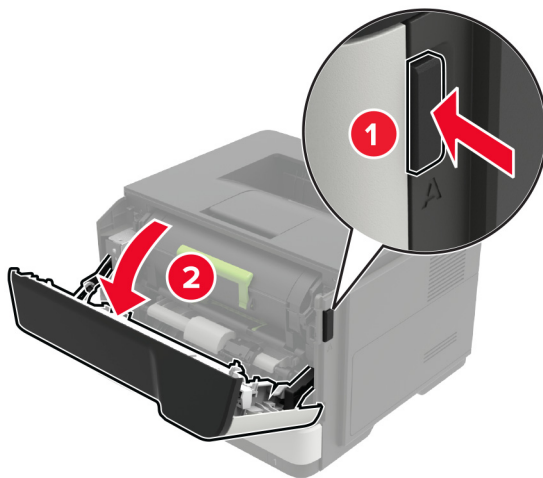

2 移除碳粉盒。

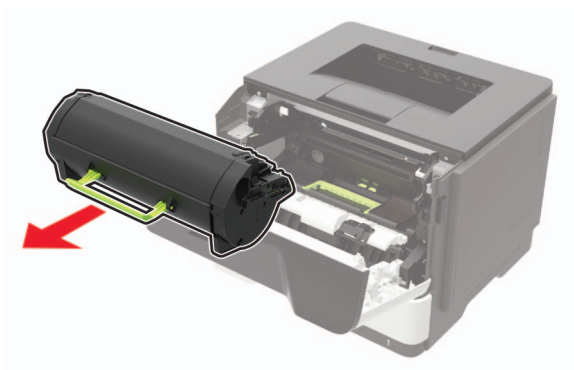

3 移除旧的成像部件。

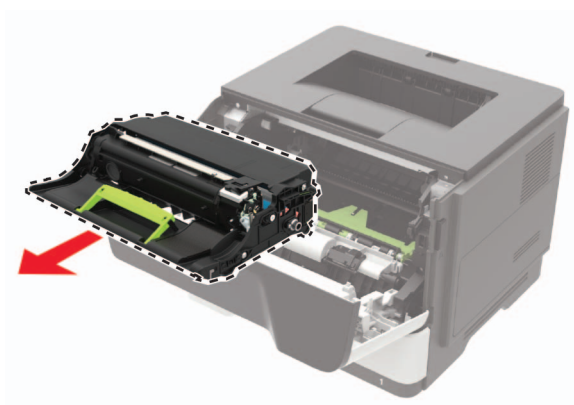

4 拆开新成像部件的包装，然后摇晃它三次以使碳粉重新分布。

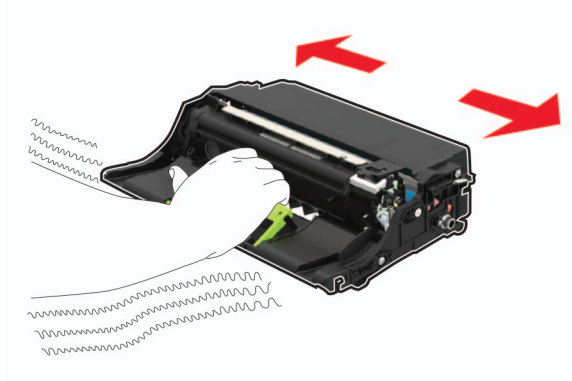

**警告—可能的损坏：**不要让成像部件暴露在直射光线下超过 10 分钟。长时间暴露在光线下可能导致打印质量问题。

**警告—可能的损坏：**请勿触摸感光鼓。否则会影响以后的打印作业质量。



5 插入新的成像部件。

**注意：**使用打印机内部的箭头作为指引。

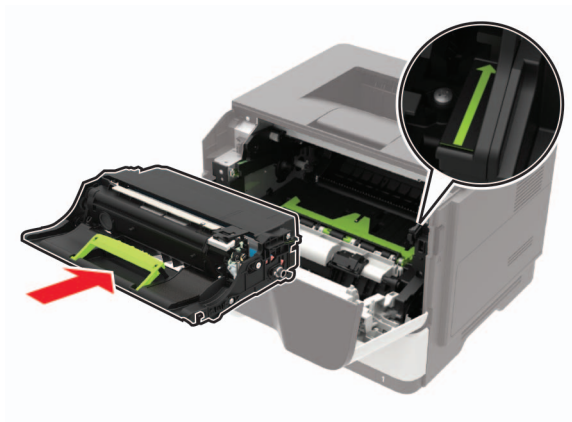

6 插入碳粉盒。

**注意：**使用打印机内部的箭头作为指引。

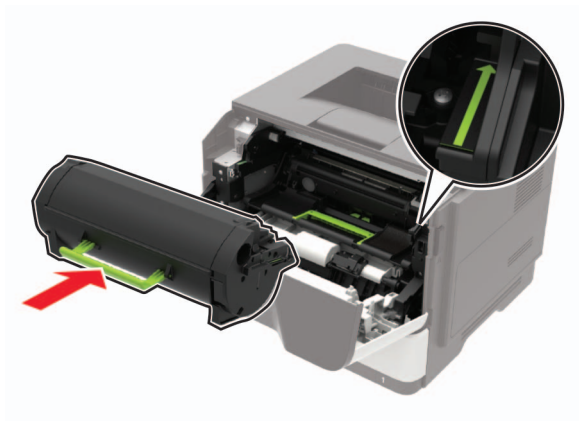

7 关闭盖门 A。

## 更换搓纸轮

- 1 关闭打印机电源。
- 2 从电源插座上拔掉电源线，然后从打印机上拔掉电源线。
- 3 移除进纸匣。

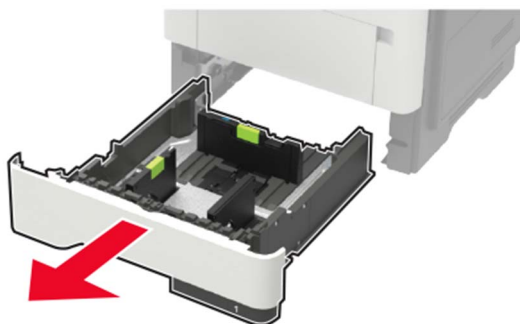



4 挨个移除旧搓纸轮。

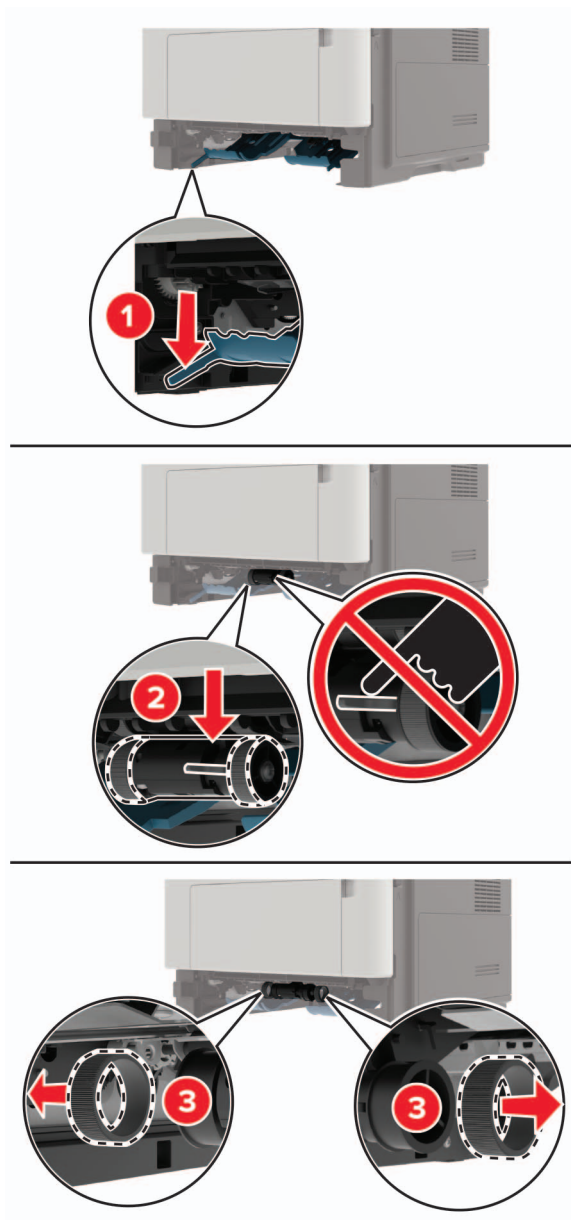

5 拆开新搓纸轮的包装。

## 6 插入新搓纸轮。

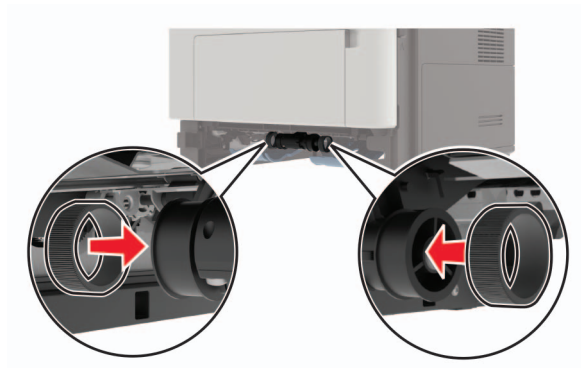

## 7 插入进纸匣。

## 8 将电源线连接到打印机上，然后连接到电源插座上。

**⚠ 小心—可能的伤害：** 为避免火灾或电击危险，请将电源线连接到具有适当额定电压并正确接地的电源插座上，该插座应该靠近产品并且便于使用。

## 9 打开打印机电源。

# 更换拾纸辊配件

## 1 关闭打印机电源。

## 2 从电源插座上拔掉电源线，然后从打印机上拔掉电源线。

## 3 移除进纸匣选件。

**⚠ 小心—可能的伤害：** 如果打印机的重量大于 18 千克（40 磅），则需要两个或更多个受过训练的人才能够安全地抬起它。

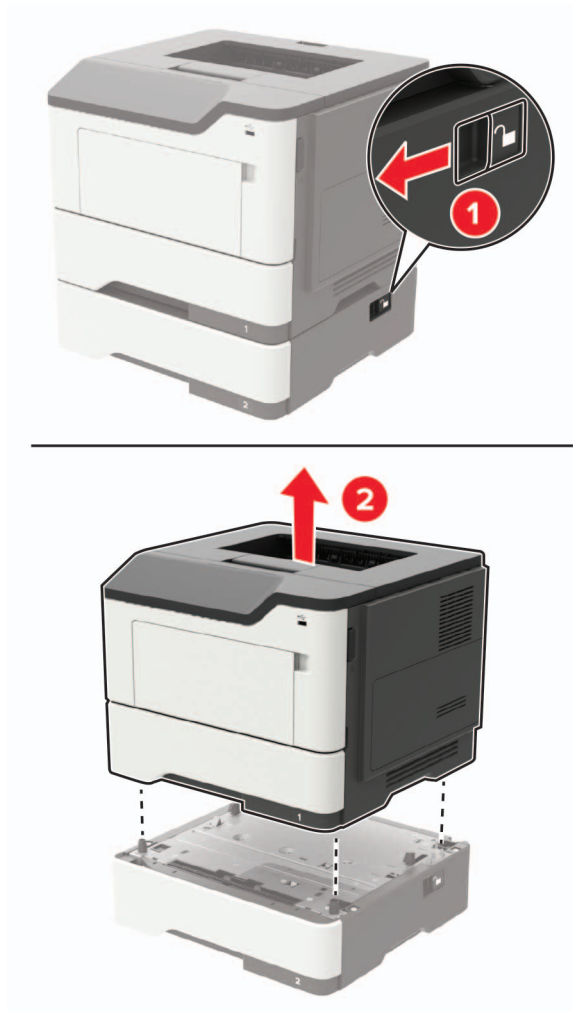

4 移除进纸匣托盘，然后翻转进纸匣底座。

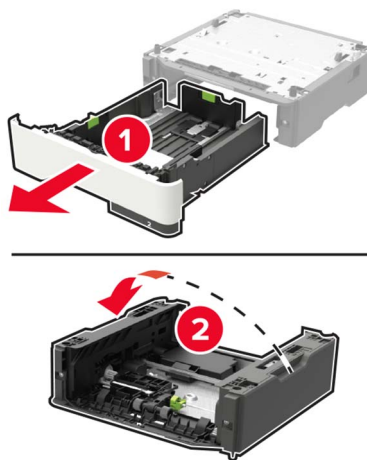

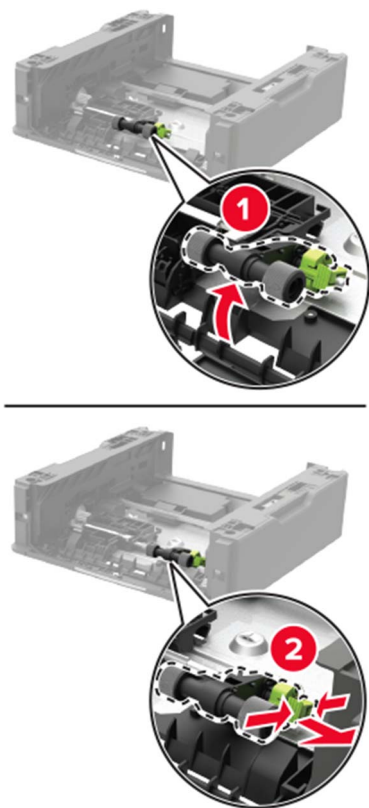
**5** 移除旧的拾纸辊配件。**6** 拆开新拾纸辊配件的包装。

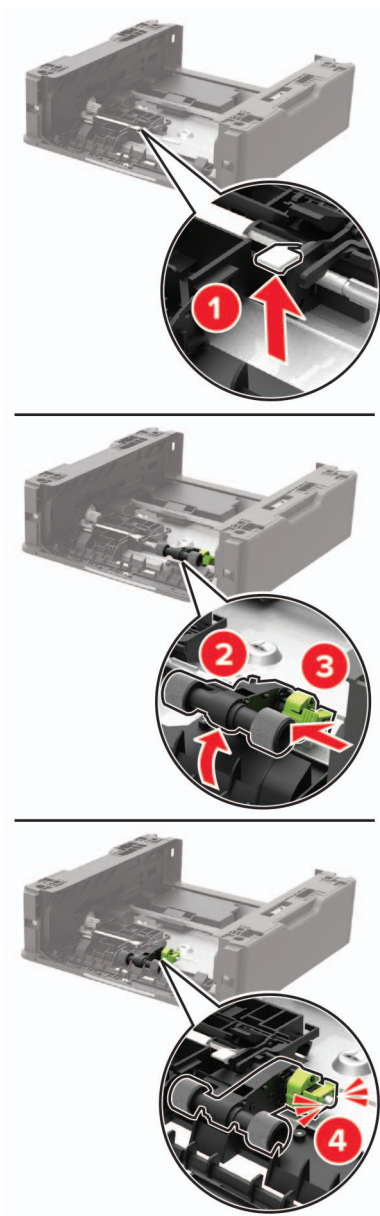
**7** 插入新的拾纸辊配件。**8** 翻转进纸匣底座，然后插入进纸匣托盘。

9 将打印机与进纸匣选件对齐，然后放下打印机，直到听到**咔嚓**一声，卡入到位。

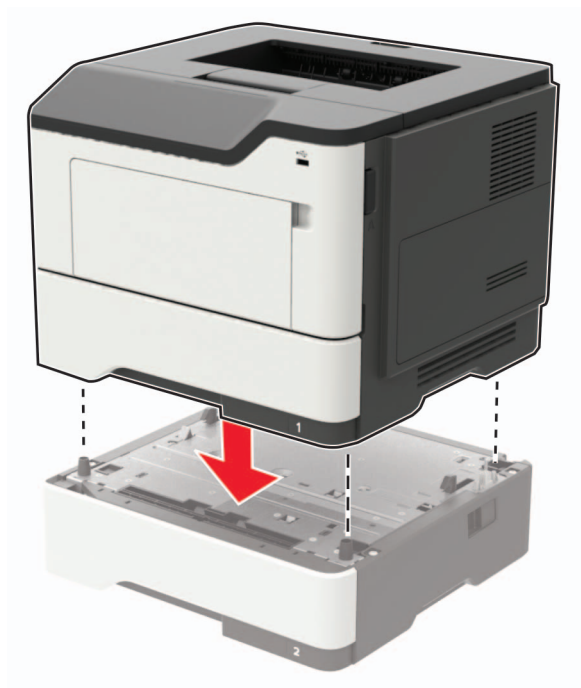

10 将电源线连接到打印机上，然后连接到电源插座上。

**⚠️ 小心—可能的伤害：** 为避免火灾或电击危险，请将电源线连接到具有适当额定电压并正确接地的电源插座上，该插座应该靠近产品并且便于使用。

11 打开打印机电源。

## 移动打印机

### 将打印机移动到其他位置

**⚠️ 小心—可能的伤害：** 如果打印机的重量大于 18 千克（40 磅），则需要两个或更多个受过训练的人才能安全地抬起它。

**⚠️ 小心—可能的伤害：** 为避免火灾或电击危险，请只使用随本产品提供的电源线或经制造商许可的替代品。

**⚠️ 小心—可能的伤害：** 在移动打印机时，请按照下列指南来避免人身伤害或打印机损坏：

- 确认所有盖门和进纸匣都已关闭。
- 关闭打印机电源，然后从电源插座上拔掉电源线。
- 断开打印机上的所有电源线和电缆。
- 如果打印机上安装了单独的落地式进纸匣选件或输出选件，请在移动打印机之前断开它们的连接。
- 如果打印机有带脚轮基座，请小心地将它滚动到新的位置。当经过地板上的门槛和裂缝时要小心。
- 如果打印机没有带脚轮基座，但配置了进纸匣选件或输出选件，请移除输出选件并将打印机抬离进纸匣。不要尝试同时抬起打印机和任何选件。
- 总是使用打印机上的把手来抬起它。

- 任何用来移动打印机的小车必须有能够支撑打印机整个底座的表面。
- 任何用来移动硬件选件的小车必须有能够支撑选件尺寸的表面。
- 使打印机保持直立状态。
- 移动时避免剧烈震动。
- 确认在放下打印机时您的手指不在打印机的下面。
- 确认打印机周围有足够的空间。

**注意：**因不当移动造成的打印机损坏不在打印机保修范围内。

## 运输打印机

如需运输说明，请转到 <http://support.lexmark.com> 或者联系客户支持。

## 节省能源和纸张

### 配置省电模式设置

#### Eco 模式

- 1 从主屏幕，触摸**设置** > **设备** > **电源管理** > **Eco 模式**。
- 2 选择设置。

#### 睡眠模式

- 1 从主屏幕，触摸**设置** > **设备** > **电源管理** > **超时** > **睡眠模式**。
- 2 指定打印机在进入“睡眠”模式之前保持空闲的时间。

#### 休眠模式

- 1 从主屏幕，触摸**设置** > **设备** > **电源管理** > **超时** > **休眠超时**。
- 2 选择打印机在进入“休眠”模式之前保持空闲的时间。

#### 注意：

- 为使“休眠超时”工作，请将“连接时休眠超时”设置为“休眠”。
- 当打印机处于“休眠”模式时，“嵌入式 Web 服务器”被禁用。

### 调整打印机显示屏的亮度

- 1 从主屏幕，触摸**设置** > **设备** > **首选项** > **屏幕亮度**。
- 2 调整设置。

## 节省耗材

- 在纸张的两个面上打印。  
**注意：**双面打印是打印驱动程序中的默认设置。
- 在单张纸上打印多个页面。
- 使用预览特性来在您打印之前查看文档的外观。
- 打印文档的一份副本来检查其内容和格式的正确性。

## 循环再生

### 回收 Lexmark 产品

如需返回 Lexmark 产品以循环再生：

- 1 转到 [www.lexmark.com/recycle](http://www.lexmark.com/recycle)。
- 2 选择您要回收的产品。

**注意：**没有列入 Lexmark 收集和回收计划的打印机耗材和硬件可以通过您当地的回收中心进行回收。

### 回收 Lexmark 包装

Lexmark 一直致力于尽量减少包装。较少的包装有助于确保 Lexmark 打印机以最有效和环保的方式进行运输，而且只需处理较少的包装材料。这些努力可减少温室气体排放，节约能源并节省自然资源。Lexmark 也在某些国家或地区提供包装组件的回收。如需更多信息，请转到 [www.lexmark.com/recycle](http://www.lexmark.com/recycle)，然后选择您的国家或地区。有关可用的包装材料回收计划的信息包含在产品回收信息中。

Lexmark 纸板箱在存在瓦楞纸回收设施的地区是 100% 可回收的。这些设施在您所在区域内可能不存在。

Lexmark 包装中使用的泡沫塑料在存在泡沫塑料回收设施的地区是可回收的。这些设施在您所在区域内可能不存在。

当您返回碳粉盒给 Lexmark 时，您可以重新使用碳粉盒的包装箱。Lexmark 也回收包装箱。

### 返回 Lexmark 碳粉盒以再利用或循环再生

“Lexmark 碳粉盒收集计划”可以让您免费返回旧碳粉盒给 Lexmark，以便再利用或循环再生。返回给 Lexmark 的空碳粉盒会百分之百被再利用或再生产以循环再生。用于返回碳粉盒的箱子也可以循环再生。

要返回 Lexmark 碳粉盒以再利用或循环再生，请执行下面的操作：

- 1 转到 [www.lexmark.com/recycle](http://www.lexmark.com/recycle)。
- 2 选择您要回收的产品。



# 清除卡纸

## 避免卡纸

### 正确加载纸张

- 确保纸张平放在进纸匣中。

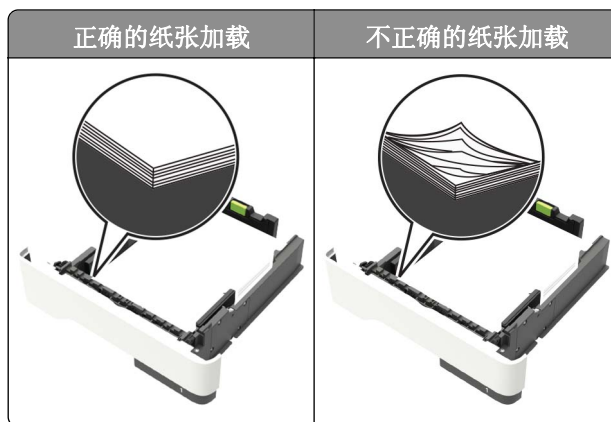

- 当打印机正在打印时不要加载或移除进纸匣。
- 不要加载过多纸张。确认纸堆高度低于最大纸张加载指示线。
- 不要将纸张滑入进纸匣中。如图所示加载纸张。

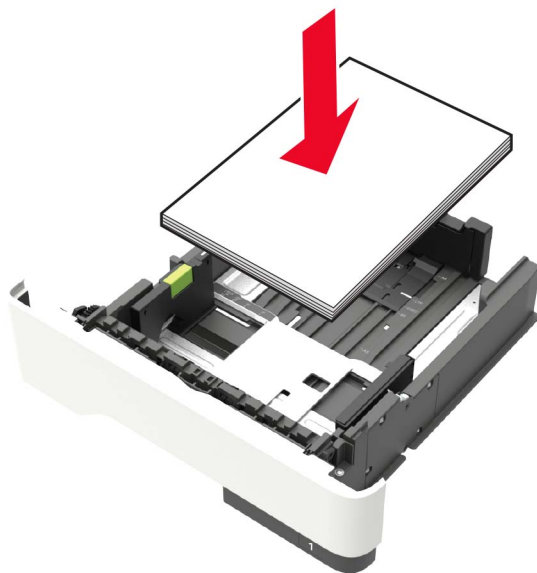

- 确认纸张导片被正确放置，并且没有与纸张或信封靠得太紧。
- 加载纸张后用力将进纸匣推入打印机中。

### 使用推荐的纸张

- 仅使用推荐的纸张或特殊介质。
- 不要加载有褶皱、有折痕、潮湿、弯曲或卷曲的纸张。

- 请在加载之前，弯曲、扇形展开并对齐纸张边缘。

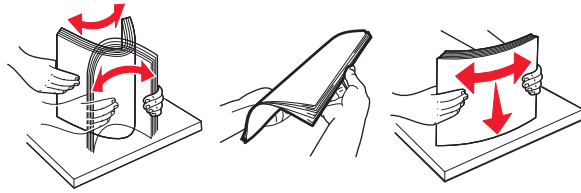

- 不要使用经手工切割或裁剪的纸张。
- 不要在同一个进纸匣中混合不同尺寸、重量或类型的纸张。
- 确认在计算机或打印机控制面板上正确设置纸张尺寸和类型。
- 请按照制造商的建议存储纸张。

## 识别卡纸位置

### 注意：

- 当“卡纸协助”设置为“开”时，打印机在清除被卡的页面后会自动送出空白页或部分打印的页面。检查您的打印输出是否有空白页。
- 当“卡纸恢复”设置为“开”或“自动”时，打印机会重新打印被卡的页面。

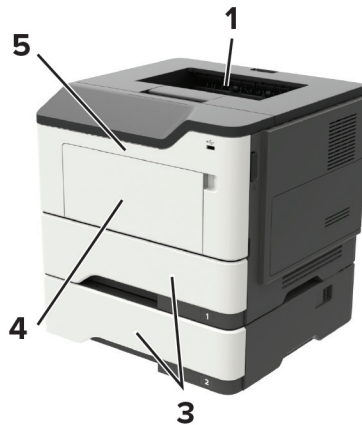

	卡纸位置
1	标准接纸架
2	后部盖门
3	进纸匣 [x]
4	多功能进纸器
5	盖门 A

## 纸张卡在盖门 A 内

1 移除进纸匣。

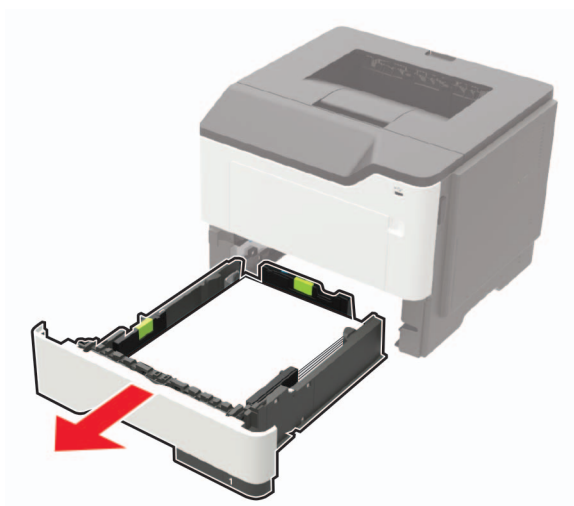

2 打开盖门 A。

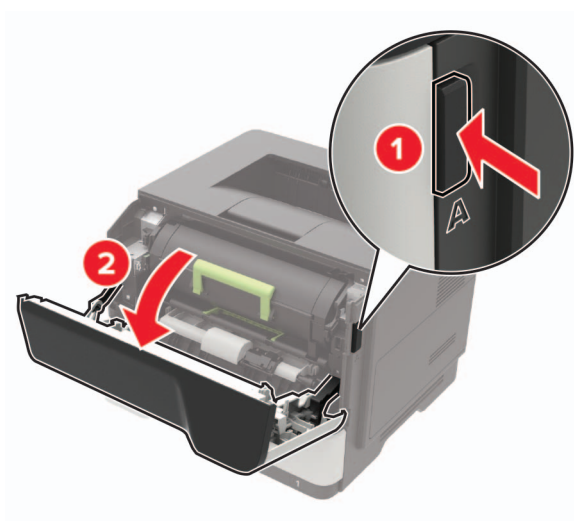

### 3 移除碳粉盒。

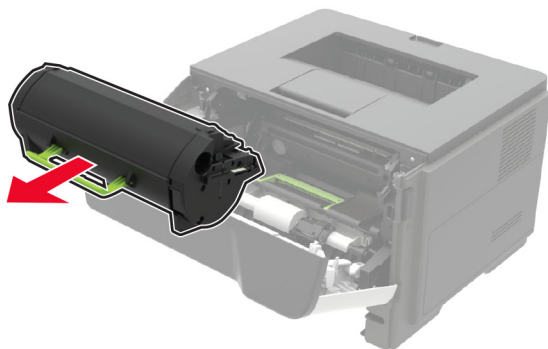

### 4 移除成像部件。

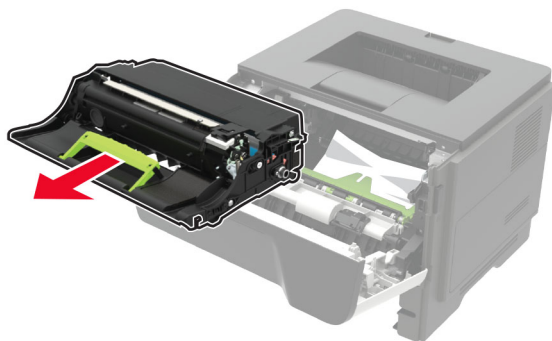

**警告—可能的损坏：** 不要让成像部件暴露在直射光线下超过 10 分钟。长时间暴露在光线下可能导致打印质量问题。

**警告—可能的损坏：** 请勿触摸感光鼓。否则会影响以后的打印作业质量。



### 5 取出被卡的纸张。

 **小心—发热表面：** 打印机内部可能很烫。为避免被发热组件烫伤的危险，在接触组件之前，请等待表面冷却。

**注意：** 确认已取出所有纸张碎片。

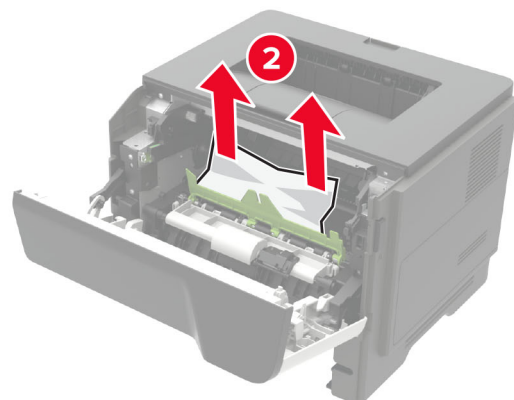
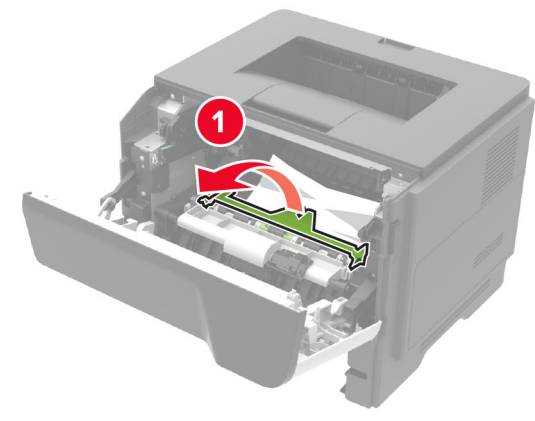

**6** 插入成像部件。

**注意：** 使用打印机内部的箭头作为指引。

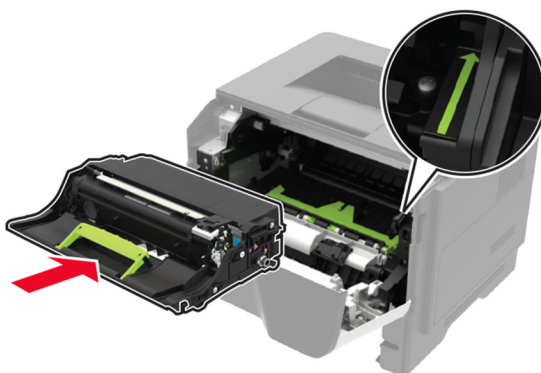

**7** 插入碳粉盒。

**注意：** 使用打印机内部的箭头作为指引。

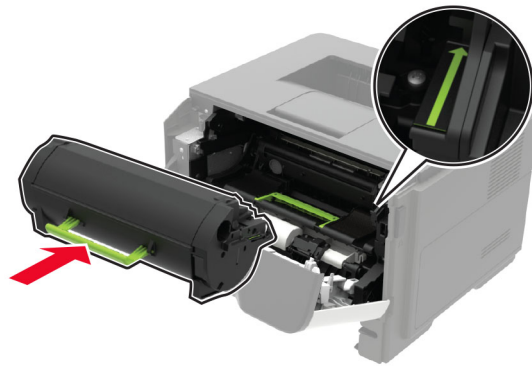

8 关闭盖门 A。

9 插入进纸匣。

## 纸张卡在后部盖门内

1 打开后部盖门。

 **小心—发热表面：** 打印机内部可能很烫。为避免被发热组件烫伤的危险，在接触组件之前，请等待表面冷却。

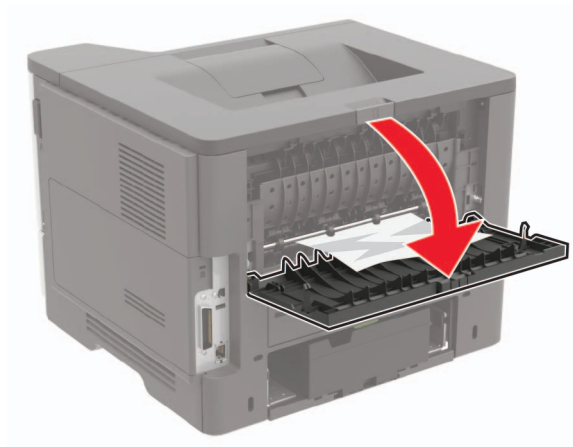

2 取出被卡的纸张。

**注意：** 确认已取出所有纸张碎片。

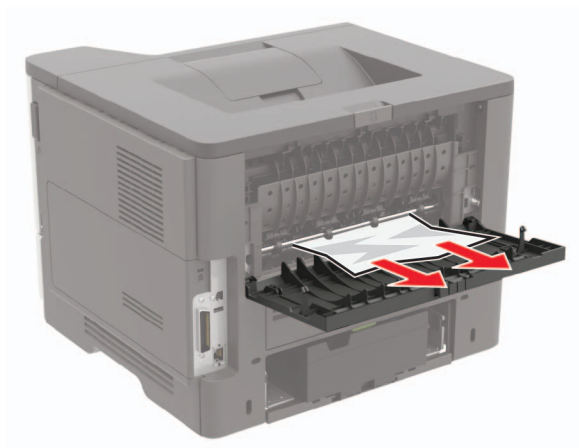

3 关闭后部盖门。

## 纸张卡在标准接纸架中

取出被卡的纸张。

**注意：**确认已取出所有纸张碎片。

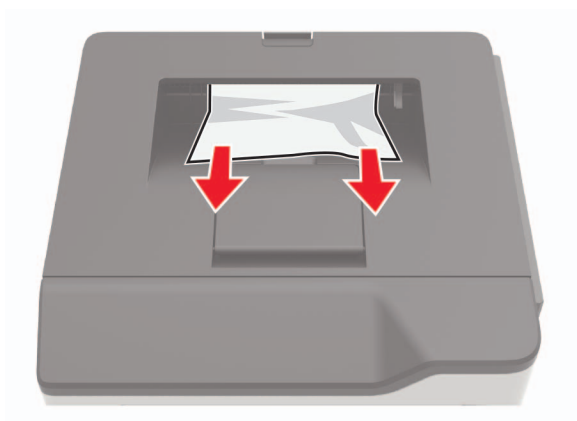

## 纸张卡在双面打印部件中

1 移除进纸匣。

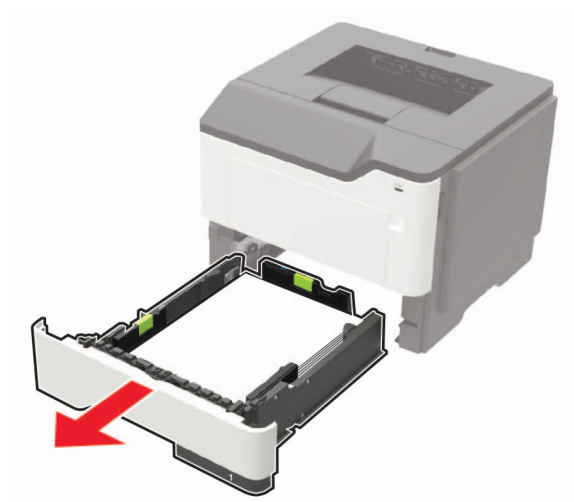

2 取出被卡的纸张。

注意：确认已取出所有纸张碎片。

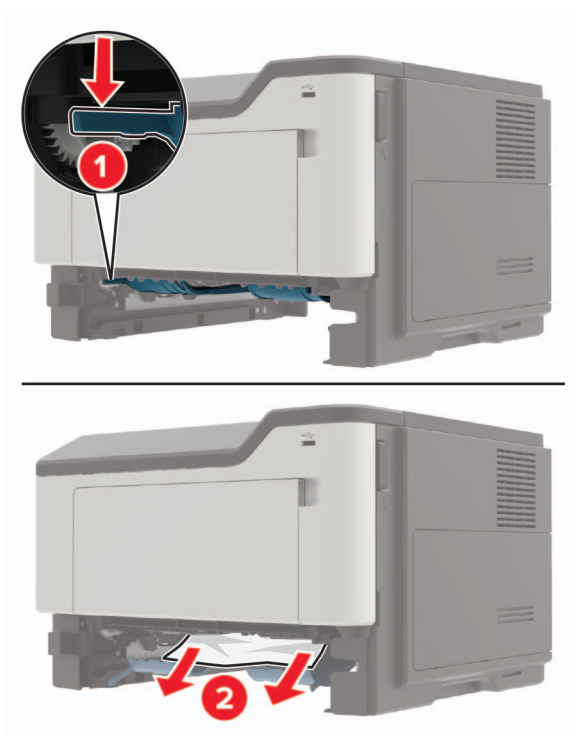

3 插入进纸匣。



## 纸张卡在进纸匣中

- 1 移除进纸匣。

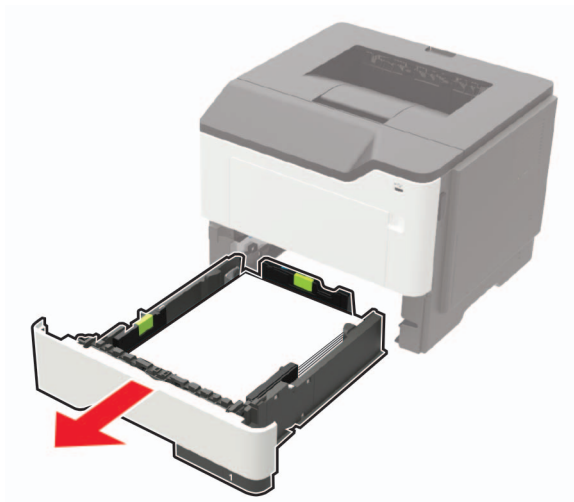

- 2 取出被卡的纸张。

**注意：**确认已取出所有纸张碎片。

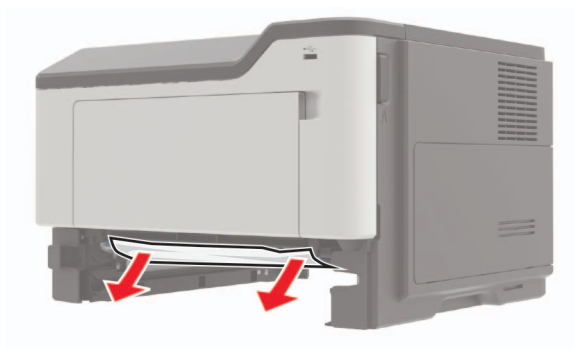

- 3 插入进纸匣。

## 纸张卡在多功能进纸器中

- 1 从多功能进纸器中取出纸张。
- 2 取出被卡的纸张。

**注意：**确认已取出所有纸张碎片。



**3** 请在加载之前，弯曲、扇形展开并对齐纸张边缘。

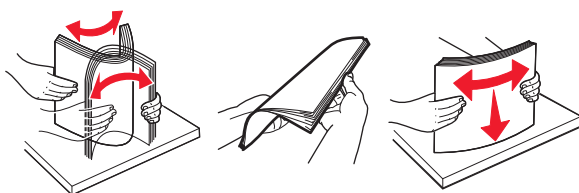

**4** 重新加载纸张，然后调整纸张导片。



# 疑难解答

## 网络连接问题

### 无法打开“嵌入式 Web 服务器”

操作	是	否
<p><b>第 1 步</b> 检查打印机电源是否已打开。</p> <p>打印机电源打开了吗？</p>	请转到第 2 步。	打开打印机电源。
<p><b>第 2 步</b> 确认打印机 IP 地址是正确的。 查看打印机 IP 地址：</p> <ul style="list-style-type: none"> <li>• 从主屏幕</li> <li>• 从“网络/端口”菜单中的 TCP/IP 部分</li> <li>• 通过打印网络设置页或菜单设置页，然后查找 TCP/IP 部分</li> </ul> <p><b>注意：</b> IP 地址显示为用小数点分隔的四组数字，例如 123.123.123.123。</p> <p>打印机 IP 地址正确吗？</p>	请转到第 3 步。	在地址字段中键入正确的打印机 IP 地址。
<p><b>第 3 步</b> 检查您是否使用支持的浏览器：</p> <ul style="list-style-type: none"> <li>• Internet Explorer® 11 或更高版本</li> <li>• Microsoft Edge™</li> <li>• Safari 6 或更高版本</li> <li>• Google Chrome™ 32 或更高版本</li> <li>• Mozilla Firefox 24 或更高版本</li> </ul> <p>您的浏览器是支持的吗？</p>	请转到第 4 步。	安装支持的浏览器。
<p><b>第 4 步</b> 检查网络连接是否工作。</p> <p>网络连接工作吗？</p>	请转到第 5 步。	请与您的管理员联系。
<p><b>第 5 步</b> 确认连接到打印机和打印服务器的电缆牢固。如需更多信息，请参阅随打印机附带的文档。</p> <p>电缆连接牢固吗？</p>	请转到第 6 步。	固定电缆连接。
<p><b>第 6 步</b> 检查 Web 代理服务器是否被禁用了。</p> <p>Web 代理服务器被禁用了吗？</p>	请转到第 7 步。	请与您的管理员联系。

操作	是	否
<p><b>第 7 步</b> 访问“嵌入式 Web 服务器”。</p> <p>“嵌入式 Web 服务器”打开了吗？</p>	问题得以解决。	请联系 <a href="#">客户支持</a> 。

## 无法读取闪存驱动器

操作	是	否
<p><b>第 1 步</b> 检查打印机是否忙于处理其他打印、复印、扫描或传真作业。</p> <p>打印机已就绪吗？</p>	请转到第 2 步。	等待打印机完成其他作业的处理。
<p><b>第 2 步</b> 检查闪存驱动器是否被插入前置 USB 端口中。</p> <p><b>注意：</b>闪存驱动器插入后置 USB 端口中时不工作。</p> <p>闪存驱动器插入正确的端口中吗？</p>	请转到第 3 步。	将闪存驱动器插入正确的端口中。
<p><b>第 3 步</b> 检查闪存驱动器是否被支持。如需更多信息，请参阅<a href="#">第 32 页上的“支持的闪存驱动器和文件类型”</a>。</p> <p>闪存驱动器是支持的吗？</p>	请转到第 4 步。	插入支持的闪存驱动器。
<p><b>第 4 步</b></p> <p><b>a</b> 检查 USB 端口是否启用。如需更多信息，请参阅<a href="#">第 108 页上的“启用 USB 端口”</a>。</p> <p><b>b</b> 移除，然后插入闪存驱动器。</p> <p>打印机识别闪存驱动器吗？</p>	问题得以解决。	请联系 <a href="#">客户支持</a> 。

## 启用 USB 端口

从主屏幕，触摸 **设置 > 网络/端口 > USB > 启用 USB 端口**。

## 检查打印机连接性

- 1 从主屏幕，触摸 **设置 > 报告 > 网络 > 网络设置页**。
- 2 检查网络设置页的第一部分，并确认状态为已连接。

如果状态为未连接，表示 LAN 分接器可能不活动或网络电缆可能出现功能故障。请联系您的管理员以获得帮助。

# 硬件选件问题

## 无法检测到内置式选件

操作	是	否
<p><b>第 1 步</b> 关闭打印机电源，等待大约 10 秒钟，然后打开打印机电源。</p> <p>内置式选件操作正确吗？</p>	问题得以解决。	请转到第 2 步。
<p><b>第 2 步</b> 打印“菜单设置页”，然后检查内置式选件是否出现在“已安装特性”列表中。</p> <p>内置式选件列在菜单设置页上吗？</p>	请转到第 4 步。	请转到第 3 步。
<p><b>第 3 步</b> 检查内置式选件是否正确安装在控制器板中。</p> <ul style="list-style-type: none"> <li><b>a</b> 关闭打印机电源，然后从电源插座上拔掉电源线。</li> <li><b>b</b> 确认内置式选件安装在控制器板上的适当连接器中。</li> <li><b>c</b> 将电源线连接到电源插座，然后打开打印机电源。</li> </ul> <p> <b>小心—可能的伤害：</b> 为避免火灾或电击危险，请将电源线连接到具有适当额定电压并正确接地的电源插座上，该插座应该靠近产品并且便于使用。</p> <p>内置式选件操作正确吗？</p>	问题得以解决。	请转到第 4 步。
<p><b>第 4 步</b> <b>a</b> 检查内置式选件是否在电源驱动程序中可用。</p> <p><b>注意：</b> 如果需要，在打印驱动程序中手动添加内置式选件以使它可用于打印作业。如需更多信息，请参阅第 154 页上的“<a href="#">在打印驱动程序中添加可用选件</a>”。</p> <p><b>b</b> 重新发送打印作业。</p> <p>内置式选件操作正确吗？</p>	问题得以解决。	请联系 <a href="#">客户支持</a> 。

## 并行或串行接口卡操作不正确

操作	是	否
<p><b>第 1 步</b> 打印菜单设置页，然后检查并行或串行接口卡是否出现在“已安装特性”列表中。</p> <p>并行或串行接口卡列在“已安装特性”列表中吗？</p>	请转到第 3 步。	请转到第 2 步。
<p><b>第 2 步</b> 移除并行或串行接口卡，然后重新安装。 如需更多信息，请参阅第 147 页上的<a href="#">“安装内置方案端口”</a>。</p> <p>并行或串行接口卡操作正确吗？</p>	问题得以解决。	请转到第 3 步。
<p><b>第 3 步</b> 检查电缆和并行或串行接口卡之间的连接。</p> <p>并行或串行接口卡操作正确吗？</p>	问题得以解决。	请联系 <a href="#">客户支持</a> 。

## 内置方案端口操作不正确

操作	是	否
<p><b>第 1 步</b> 打印菜单设置页，然后检查内置方案端口（ISP）是否出现在“已安装特性”列表中。</p> <p>ISP 列在“已安装特性”列表中吗？</p>	请转到第 3 步。	请转到第 2 步。
<p><b>第 2 步</b> 移除 ISP，然后重新安装。如需更多信息，请参阅第 147 页上的<a href="#">“安装内置方案端口”</a>。 <b>注意：</b>使用支持的 ISP。</p> <p>ISP 操作正确吗？</p>	问题得以解决。	请转到第 3 步。
<p><b>第 3 步</b> 检查电缆和 ISP 连接。</p> <p><b>a</b> 使用正确的电缆，然后确认它牢固地连接到 ISP。</p> <p><b>b</b> 检查 ISP 解决方案接口电缆是否牢固地连接到控制器板的插座中。</p> <p>ISP 操作正确吗？</p>	问题得以解决。	请联系 <a href="#">客户支持</a> 。

## 检测到有故障的闪存

请尝试下列办法中的一个或多个：

- 更换有故障的闪存。
- 从打印机控制面板，选择[继续](#)来忽略消息并继续打印。
- 取消当前的打印作业。

## 闪存存储空间不足

请尝试下列办法中的一个或多个：

- 从打印机控制面板，选择**继续**来清除消息并继续打印。
- 删除保存在闪存中的字体、宏和其他数据。
- 安装具有更大容量的闪存。

**注意：**之前未保存在闪存中的下载字体和宏被删除。

## 检测到未格式化的闪存

请尝试下列办法中的一个或多个：

- 从控制面板，选择**继续**来停止碎片整理并继续打印。
- 格式化闪存。

**注意：**如果错误消息仍然出现，说明闪存可能有故障并需要更换。

## 耗材问题

### 更换碳粉盒，打印机使用地区不匹配

要纠正这个问题，请购买与打印机使用地区相匹配的正确使用地区的碳粉盒，或者购买全世界范围内使用的碳粉盒。

- 在消息中，42 后面的第一个数字指出打印机的使用地区。
- 在消息中，42 后面的第二个数字指出碳粉盒的使用地区。

#### 打印机和碳粉盒使用地区

地区	数字代码
全世界或未定义地区	0
北美洲（美国、加拿大）	1
欧洲经济区、西欧、北欧国家、瑞士	2
亚太地区	3
拉丁美洲	4
其余欧洲地区、中东、非洲	5
澳大利亚、新西兰	6
无效的地区	9

**注意：**要查找打印机和碳粉盒的使用地区设置，请打印“打印质量测试页”。从控制面板，导览至：**设置 > 疑难解答 > 打印质量测试页**。

### 非 Lexmark 耗材

打印机已经检测到打印机中安装了非 **Lexmark** 的耗材或部件。

您的 Lexmark 打印机设计为使用正品 Lexmark 耗材和部件时运行性能最佳。使用第三方耗材或部件可能影响打印机及其成像组件的性能、可靠性或使用寿命。

所有使用寿命指示器都是围绕 Lexmark 耗材和部件而设计，如果使用第三方耗材或部件可能出现不可预知的结果。超出预期使用寿命使用成像组件可能损坏您的 Lexmark 打印机或相关组件。

**警告—可能的损坏：** 使用第三方耗材或部件会影响保修范围。由于使用第三方耗材或部件而造成的损坏可能不在保修范围内。

要接受任何及所有这些风险并开始您在您的打印机中使用非正品耗材或部件，请从控制面板同时按住 **X** 和 **#** 15 秒钟。

如果您不希望接受这些风险，请从您的打印机中移除第三方耗材或部件，然后安装正品 Lexmark 耗材或部件。如需更多信息，请参阅第 82 页上的“[使用正品 Lexmark 部件和耗材](#)”。

如果打印机在同时按住 **X** 和 **#** 15 秒钟后不打印，请重置耗材使用情况计数器。

- 1 从控制面板，导览至：  
    **设置 > 设备 > 维护 > 配置菜单 > 耗材使用情况和计数器**
- 2 选择您要重置的部件或耗材，然后选择**开始**。
- 3 阅读警告消息，然后选择**继续**。
- 4 同时按住 **X** 和 **#** 15 秒钟来清除消息。

**注意：** 如果您无法重置耗材使用情况计数器，请将项目返回给购买处的经销商。

## 进纸问题

### 当打印时信封封口

操作	是	否
<p><b>第 1 步</b></p> <p><b>a</b> 使用已经存储在干燥环境中的信封。     <b>注意：</b> 使用高水分含量的信封打印会使封舌封住。</p> <p><b>b</b> 发送打印作业。</p> <p>当打印时信封封口吗？</p>	请转到第 2 步。	问题得以解决。
<p><b>第 2 步</b></p> <p><b>a</b> 确认纸张类型被设置为“信封”。     从控制面板，导览至：     <b>设置 &gt; 纸张 &gt; 进纸匣配置 &gt; 纸张尺寸/类型</b></p> <p><b>b</b> 发送打印作业。</p> <p>当打印时信封封口吗？</p>	请联系 <a href="#">客户支持</a> 。	问题得以解决。



## 逐份打印不工作

操作	是	否
<p><b>第 1 步</b></p> <p><b>a</b> 从主屏幕，触摸<b>设置 &gt; 打印 &gt; 布局 &gt; 逐份打印</b>。</p> <p><b>b</b> 设置“逐份打印”为“开”。</p> <p><b>c</b> 打印文档。</p> <p>正确地逐份打印页面吗？</p>	问题得以解决。	请转到第 2 步。
<p><b>第 2 步</b></p> <p><b>a</b> 从您尝试打印的文档，打开“打印”对话，然后选择“逐份打印”。</p> <p><b>b</b> 打印文档。</p> <p>正确地逐份打印页面吗？</p>	问题得以解决。	请转到第 3 步。
<p><b>第 3 步</b></p> <p><b>a</b> 减少要打印的页数。</p> <p><b>b</b> 打印文档。</p> <p>正确地逐份打印页面吗？</p>	问题得以解决。	请联系 <a href="#">客户支持</a> 。

## 进纸匣连接不工作

操作	是	否
<p><b>第 1 步</b></p> <p><b>a</b> 检查进纸匣是否有相同的纸张尺寸和纸张类型。</p> <p><b>b</b> 检查纸张导片是否放置正确。</p> <p><b>c</b> 打印文档。</p> <p>进纸匣连接正确吗？</p>	问题得以解决。	请转到第 2 步。
<p><b>第 2 步</b></p> <p><b>a</b> 从控制面板，导览至： <b>设置 &gt; 纸张 &gt; 进纸匣配置 &gt; 纸张尺寸/类型</b></p> <p><b>b</b> 设置纸张尺寸和纸张类型以匹配连接的进纸匣中加载的纸张。</p> <p><b>c</b> 打印文档。</p> <p>进纸匣连接正确吗？</p>	问题得以解决。	请转到第 3 步。
<p><b>第 3 步</b></p> <p><b>a</b> 确认进纸匣连接设置为自动。如需更多信息，请参阅<a href="#">第 26 页上的“连接进纸匣”</a>。</p> <p><b>b</b> 打印文档。</p> <p>进纸匣连接正确吗？</p>	问题得以解决。	请联系 <a href="#">客户支持</a> 。

## 频繁出现卡纸

操作	是	否
<p><b>第 1 步</b></p> <p><b>a</b> 移除进纸匣。</p> <p><b>b</b> 检查纸张是否加载正确。</p> <p><b>注意：</b></p> <ul style="list-style-type: none"> <li>• 确认纸张导片放置正确。</li> <li>• 确认纸堆高度低于最大纸张加载指示线。</li> <li>• 确认使用推荐的纸张尺寸和类型打印。</li> </ul> <p><b>c</b> 插入进纸匣。</p> <p><b>d</b> 打印文档。</p> <p>卡纸经常发生吗？</p>	<p>请转到第 2 步。</p>	<p>问题得以解决。</p>
<p><b>第 2 步</b></p> <p><b>a</b> 从控制面板， 导览至： 设置 &gt; 纸张 &gt; 进纸匣配置 &gt; 纸张尺寸/类型</p> <p><b>b</b> 设置正确的纸张尺寸和类型。</p> <p><b>c</b> 打印文档。</p> <p>卡纸经常发生吗？</p>	<p>请转到第 3 步。</p>	<p>问题得以解决。</p>
<p><b>第 3 步</b></p> <p><b>a</b> 加载新包装中的纸张。</p> <p><b>注意：</b> 由于空气湿度大， 纸张吸收了水分。在准备使用之前将纸张保存在其原始包装中。</p> <p><b>b</b> 打印文档。</p> <p>卡纸经常发生吗？</p>	<p>请联系<a href="#">客户支持</a>。</p>	<p>问题得以解决。</p>

## 被卡的页面不重新打印

操作	是	否
<p><b>a</b> 从控制面板， 导览至： 设置 &gt; 设备 &gt; 通知 &gt; 卡纸内容恢复</p> <p><b>b</b> 在“卡纸恢复”菜单中， 选择开或自动。</p> <p><b>c</b> 打印文档。</p> <p>重新打印被卡的页面吗？</p>	<p>问题得以解决。</p>	<p>请联系<a href="#">客户支持</a>。</p>

# 打印问题

## 打印质量很差

### 空白或白色页

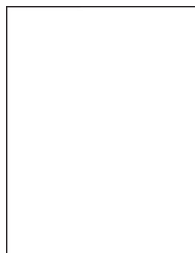

**注意：**在解决问题之前，请打印“打印质量测试页”。从控制面板，导览至**设置 > 疑难解答 > 打印质量测试页**。对于非触摸屏的打印机型号，请按  来浏览设置。

操作	是	否
<p><b>第 1 步</b></p> <p><b>a</b> 检查打印机是否使用正品和支持的 Lexmark 碳粉盒。  <b>注意：</b>如果碳粉盒不被支持，请安装支持的碳粉盒。</p> <p><b>b</b> 打印文档。</p> <p>打印机打印空白或白色页面吗？</p>	请转到第 2 步。	问题得以解决。
<p><b>第 2 步</b></p> <p><b>a</b> 移除留在成像部件上的所有包装材料。</p> <p><b>1</b> 移除碳粉盒，然后移除成像部件。  <b>警告—可能的损坏：</b>不要让成像部件暴露在直射光线下超过 10 分钟。长时间暴露在光线下可能导致打印质量问题。  <b>警告—可能的损坏：</b>请勿触摸成像部件下面的光导鼓。否则会影响以后的打印作业质量。</p> <p><b>2</b> 检查成像部件是否有损坏迹象，如有必要请更换。  <b>注意：</b>确认感光鼓接触件没有弯曲或移位。</p> <p><b>3</b> 用力摇晃成像部件，使碳粉重新分布。</p> <p><b>4</b> 插入成像部件，然后插入碳粉盒。</p> <p><b>b</b> 打印文档。</p> <p>打印机打印空白或白色页面吗？</p>	请转到第 3 步。	问题得以解决。
<p><b>第 3 步</b></p> <p>检查碳粉盒的状态，如有必要请更换。</p> <p><b>a</b> 从控制面板，导览至：  <b>状态/耗材 &gt; 耗材</b></p> <p><b>b</b> 打印文档。</p> <p>打印机打印空白或白色页面吗？</p>	请联系 <a href="#">客户支持</a> 。	问题得以解决。

## 打印变深

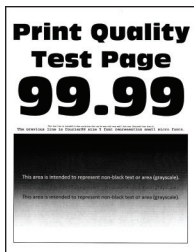

**注意：**在解决问题之前，请打印“打印质量测试页”。从控制面板，导览至**设置 > 疑难解答 > 打印质量测试页**。对于非触摸屏的打印机型号，请按 **OK** 来浏览设置。

操作	是	否
<p><b>第 1 步</b></p> <p><b>a</b> 检查打印机是否使用正品和支持的 Lexmark 碳粉盒。  <b>注意：</b>如果碳粉盒不被支持，请安装支持的碳粉盒。</p> <p><b>b</b> 打印文档。</p> <p>打印浓度深吗？</p>	请转到第 2 步。	问题得以解决。
<p><b>第 2 步</b></p> <p><b>a</b> 关闭打印机电源，等待大约 10 秒钟，然后打开打印机电源。</p> <p><b>b</b> 减少碳粉浓度。从控制面板，导览至：  <b>设置 &gt; 打印 &gt; 质量</b></p> <p><b>c</b> 打印文档。</p> <p>打印浓度深吗？</p>	请转到第 3 步。	问题得以解决。
<p><b>第 3 步</b></p> <p><b>a</b> 根据您的操作系统，从“打印首选项”或“打印”对话指定纸张类型。  <b>注意：</b></p> <ul style="list-style-type: none"> <li>• 确认设置与加载的纸张相符。</li> <li>• 您还可以在打印机控制面板上更改设置。</li> </ul> <p><b>b</b> 打印文档。</p> <p>打印浓度深吗？</p>	请转到第 4 步。	问题得以解决。
<p><b>第 4 步</b></p> <p>检查纸张是否有纹理或粗糙表面。</p> <p>您正在使用有纹理或粗糙的纸张进行打印吗？</p>	请转到第 5 步。	请转到第 6 步。
<p><b>第 5 步</b></p> <p><b>a</b> 使用普通纸张更换纹理纸张。</p> <p><b>b</b> 打印文档。</p> <p>打印浓度深吗？</p>	请转到第 6 步。	问题得以解决。

操作	是	否
<p><b>第 6 步</b></p> <p><b>a</b> 加载新包装中的纸张。</p> <p><b>注意：</b> 由于空气湿度大，纸张吸收了水分。在准备使用之前将纸张保存在其原始包装中。</p> <p><b>b</b> 打印文档。</p> <p>打印浓度深吗？</p>	请转到第 7 步。	问题得以解决。
<p><b>第 7 步</b></p> <p><b>a</b> 移除成像部件，然后重新插入。</p> <p><b>警告—可能的损坏：</b> 不要让成像部件暴露在直射光线下超过 10 分钟。长时间暴露在光线下可能导致打印质量问题。</p> <p><b>警告—可能的损坏：</b> 请勿触摸成像部件下面的光导鼓。否则会影响以后的打印作业质量。</p> <p><b>b</b> 打印文档。</p> <p>打印浓度深吗？</p>	请转到第 8 步。	问题得以解决。
<p><b>第 8 步</b></p> <p><b>a</b> 更换成像部件。</p> <p><b>b</b> 打印文档。</p> <p>打印浓度深吗？</p>	请联系 <a href="#">客户支持</a> 。	问题得以解决。

### 细线打印不正确

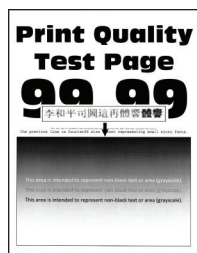

**注意：** 在解决问题之前，请打印“打印质量测试页”。从控制面板，导览至 **设置 > 疑难解答 > 打印质量测试页**。对于非触摸屏的打印机型号，请按 **OK** 来浏览设置。

操作	是	否
<p><b>第 1 步</b></p> <p><b>a</b> 检查打印机是否使用正品和支持的 Lexmark 碳粉盒。</p> <p><b>注意：</b> 如果碳粉盒不被支持，请安装支持的碳粉盒。</p> <p><b>b</b> 打印文档。</p> <p>细线打印不正确吗？</p>	请转到第 2 步。	问题得以解决。

操作	是	否
<p><b>第 2 步</b></p> <p><b>a</b> 调整打印质量设置。</p> <p>    <b>1</b> 从控制面板，导航至：         <b>设置 &gt; 打印 &gt; 质量 &gt; 像素增强 &gt; 字体</b></p> <p>    <b>2</b> 将碳粉浓度调整到 7。从控制面板，导航至：         <b>设置 &gt; 打印 &gt; 质量</b></p> <p><b>b</b> 打印文档。</p> <p>细线打印不正确吗？</p>	<p>请联系<a href="#">客户支持</a>。</p>	<p>问题得以解决。</p>

### 纸张折叠或起皱



**注意：**在解决问题之前，请打印“打印质量测试页”。从控制面板，导航至**设置 > 疑难解答 > 打印质量测试页**。对于非触摸屏的打印机型号，请按 **OK** 来浏览设置。

操作	是	否
<p><b>第 1 步</b></p> <p><b>a</b> 检查打印机是否使用正品和支持的 Lexmark 碳粉盒。</p> <p>    <b>注意：</b>如果碳粉盒不被支持，请安装支持的碳粉盒。</p> <p><b>b</b> 打印文档。</p> <p>纸张折叠或起皱吗？</p>	<p>请转到第 2 步。</p>	<p>问题得以解决。</p>
<p><b>第 2 步</b></p> <p><b>a</b> 加载新包装中的纸张。</p> <p>    <b>注意：</b>由于空气湿度大，纸张吸收了水分。在准备使用之前将纸张保存在其原始包装中。</p> <p><b>b</b> 打印文档。</p> <p>纸张折叠或起皱吗？</p>	<p>请转到第 3 步。</p>	<p>问题得以解决。</p>

操作	是	否
<p><b>第 3 步</b></p> <p><b>a</b> 根据您的操作系统，从“打印首选项”或“打印”对话框指定纸张类型。</p> <p><b>注意：</b></p> <ul style="list-style-type: none"> <li>• 确认设置与加载的纸张相符。</li> <li>• 您还可以从打印机控制面板更改设置。</li> </ul> <p><b>b</b> 打印文档。</p> <p>纸张折叠或起皱吗？</p>	<p>请联系<a href="#">客户支持</a>。</p>	<p>问题得以解决。</p>

### 灰色背景

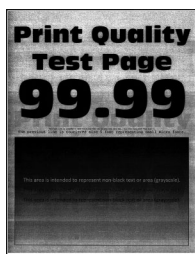

**注意：**在解决问题之前，请打印“打印质量测试页”。从控制面板，导览至 **设置 > 疑难解答 > 打印质量测试页**。对于非触摸屏的打印机型号，请按 **OK** 来浏览设置。

操作	是	否
<p><b>第 1 步</b></p> <p><b>a</b> 关闭打印机电源，等待 10 秒钟，然后打开打印机电源。</p> <p><b>b</b> 增加碳粉浓度。</p> <p>从控制面板，导览至： <b>设置 &gt; 打印 &gt; 质量</b></p> <p><b>c</b> 打印文档。</p> <p>打印页面上出现灰色背景吗？</p>	<p>请转到第 2 步。</p>	<p>问题得以解决。</p>
<p><b>第 2 步</b></p> <p><b>a</b> 检查打印机是否使用正品和支持的 Lexmark 碳粉盒。</p> <p><b>注意：</b>如果碳粉盒不被支持，请安装支持的碳粉盒。</p> <p><b>b</b> 打印文档。</p> <p>打印页面上出现灰色背景吗？</p>	<p>请转到第 3 步。</p>	<p>问题得以解决。</p>

操作	是	否
<p><b>第 3 步</b></p> <p><b>a</b> 根据您的操作系统，从“打印首选项”或“打印”对话框指定纸张类型。</p> <p><b>注意：</b></p> <ul style="list-style-type: none"> <li>• 确认设置与加载的纸张相符。</li> <li>• 您还可以从打印机控制面板更改设置。</li> </ul> <p><b>b</b> 打印文档。</p> <p>打印页面上出现灰色背景吗？</p>	<p>请转到第 4 步。</p>	<p>问题得以解决。</p>
<p><b>第 4 步</b></p> <p>检查碳粉盒的状态，如有必要请更换。</p> <p><b>a</b> 从控制面板，导览至： <b>状态/耗材 &gt; 耗材</b></p> <p><b>b</b> 打印文档。</p> <p>打印页面上出现灰色背景吗？</p>	<p>请转到第 5 步。</p>	<p>问题得以解决。</p>
<p><b>第 5 步</b></p> <p><b>a</b> 移除成像部件。</p> <p><b>警告—可能的损坏：</b> 不要让成像部件暴露在直射光线下超过 10 分钟。长时间暴露在光线下可能导致打印质量问题。</p> <p><b>警告—可能的损坏：</b> 请勿触摸成像部件下面的光导鼓。否则会影响以后的打印作业质量。</p> <p><b>b</b> 移除粘贴在成像部件上的所有包装材料。</p> <div data-bbox="402 1167 781 1339" data-label="Image"> </div> <p><b>注意：</b> 确保移除充电辊和感光鼓之间的任何障碍。</p> <p><b>c</b> 插入成像部件。</p> <p><b>d</b> 打印文档。</p> <p>打印页面上出现灰色背景吗？</p>	<p>请转到第 6 步。</p>	<p>问题得以解决。</p>
<p><b>第 6 步</b></p> <p><b>a</b> 更换成像部件。</p> <p><b>b</b> 打印文档。</p> <p>打印页面上出现灰色背景吗？</p>	<p>请联系<a href="#">客户支持</a>。</p>	<p>问题得以解决。</p>



### 水平浅色条带



**注意：**在解决问题之前，请打印“打印质量测试页”。从控制面板，导览至**设置 > 疑难解答 > 打印质量测试页**。对于非触摸屏的打印机型号，请按 **OK** 来浏览设置。

操作	是	否
<p><b>a</b> 检查打印机是否使用正品和支持的 Lexmark 碳粉盒。 <b>注意：</b>如果碳粉盒不被支持，请安装支持的碳粉盒。</p> <p><b>b</b> 打印文档。</p> <p>打印页面上出现水平浅色条带吗？</p>	请联系 <a href="#">客户支持</a> 。	问题得以解决。

### 页边距不正确



操作	是	否
<p><b>第 1 步</b></p> <p><b>a</b> 将纸张导片调整到与加载的纸张相符的正确位置上。</p> <p><b>b</b> 打印文档。</p> <p>页边距正确吗？</p>	问题得以解决。	请转到第 2 步。
<p><b>第 2 步</b></p> <p><b>a</b> 根据您的操作系统，从“打印首选项”或“打印”对话框指定纸张尺寸。 <b>注意：</b></p> <ul style="list-style-type: none"> <li>• 确认设置与加载的纸张相符。</li> <li>• 您还可以从打印机控制面板更改设置。</li> </ul> <p><b>b</b> 打印文档。</p> <p>页边距正确吗？</p>	问题得以解决。	请联系 <a href="#">客户支持</a> 。

## 打印变浅

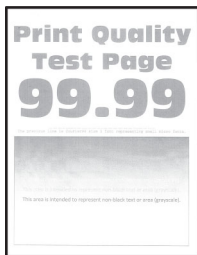

**注意：**在解决问题之前，请打印“打印质量测试页”。从控制面板，导览至**设置 > 疑难解答 > 打印质量测试页**。对于非触摸屏的打印机型号，请按 **OK** 来浏览设置。

操作	是	否
<p><b>第 1 步</b></p> <p><b>a</b> 检查打印机是否使用正品和支持的 Lexmark 碳粉盒。 <b>注意：</b>如果碳粉盒不被支持，请安装支持的碳粉盒。</p> <p><b>b</b> 打印文档。</p> <p>打印浓度浅吗？</p>	请转到第 2 步。	问题得以解决。
<p><b>第 2 步</b></p> <p><b>a</b> 关闭打印机电源，等待大约 10 秒钟，然后打开打印机电源。</p> <p><b>b</b> 增加碳粉浓度。从控制面板，导览至： <b>设置 &gt; 打印 &gt; 质量</b></p> <p><b>c</b> 打印文档。</p> <p>打印浓度浅吗？</p>	请转到第 3 步。	问题得以解决。
<p><b>第 3 步</b></p> <p><b>a</b> 根据您的操作系统，从“打印首选项”或“打印”对话指定纸张类型。 <b>注意：</b></p> <ul style="list-style-type: none"> <li>• 确认设置与加载的纸张相符。</li> <li>• 您还可以在打印机控制面板上更改设置。</li> </ul> <p><b>b</b> 打印文档。</p> <p>打印浓度浅吗？</p>	请转到第 4 步。	问题得以解决。
<p><b>第 4 步</b></p> <p>检查碳粉盒的状态，如有必要请更换。</p> <p><b>a</b> 从控制面板，导览至： <b>状态/耗材 &gt; 耗材</b></p> <p><b>b</b> 打印文档。</p> <p>打印浓度浅吗？</p>	请转到第 5 步。	问题得以解决。

操作	是	否
<p><b>第 5 步</b></p> <p><b>a</b> 移除碳粉盒，然后移除成像部件。</p> <p><b>警告—可能的损坏：</b>不要让成像部件暴露在直射光线下超过 10 分钟。长时间暴露在光线下可能导致打印质量问题。</p> <p><b>警告—可能的损坏：</b>请勿触摸成像部件下面的光导鼓。否则会影响以后的打印作业质量。</p> <p><b>b</b> 推动位于成像部件下方的转印辊的任一側，以检查它是否压下并反弹回原位。</p> <p> <b>小心—发热表面：</b>打印机内部可能很烫。为避免被发热组件烫伤的危险，在接触组件之前，请等待表面冷却。</p> <p><b>c</b> 如果转印辊没有压下并反弹回原位，请移除并插入它。</p> <p><b>1</b> 拉起转印辊的一端并向下推，直到它发出 <i>咔嚓</i> 一声，卡入到位。</p> <p><b>2</b> 如果需要，请在另一端重复该步骤。</p> <p><b>d</b> 用力摇晃成像部件，使碳粉重新分布，然后将它插入。</p> <p><b>e</b> 插入碳粉盒。</p> <p><b>f</b> 关闭打印机电源，等待 10 秒钟，然后打开打印机电源。</p> <p><b>g</b> 打印文档。</p> <p>打印浓度浅吗？</p>	<p>请转到第 6 步。</p>	<p>问题得以解决。</p>
<p><b>第 6 步</b></p> <p><b>a</b> 如果在安装新的维护组件后出现问题，请检查组件随附的转印辊是否已安装。</p> <p><b>注意：</b>如有必要，请更换转印辊。</p> <p><b>b</b> 打印文档。</p> <p>打印浓度浅吗？</p>	<p>请转到第 7 步。</p>	<p>问题得以解决。</p>
<p><b>第 7 步</b></p> <p>检查成像部件的状态。从控制面板，导览至： <b>状态/耗材 &gt; 耗材</b></p> <p>成像部件接近使用寿命结束吗？</p>	<p>请转到第 8 步。</p>	<p>请联系 <a href="#">客户支持</a>。</p>
<p><b>第 8 步</b></p> <p><b>a</b> 更换成像部件。</p> <p><b>b</b> 打印文档。</p> <p>打印浓度浅吗？</p>	<p>请联系 <a href="#">客户支持</a>。</p>	<p>问题得以解决。</p>

## 打印斑驳和斑点



**注意：**在解决问题之前，请打印“打印质量测试页”。从控制面板，导览至**设置 > 疑难解答 >**

打印质量测试页。对于非触摸屏的打印机型号，请按 **OK** 来浏览设置。

操作	是	否
<p><b>第 1 步</b></p> <p><b>a</b> 检查打印机是否使用正品和支持的 Lexmark 碳粉盒。 <b>注意：</b>如果碳粉盒不被支持，请安装支持的碳粉盒。</p> <p><b>b</b> 打印文档。</p> <p>打印斑驳吗？</p>	请转到第 2 步。	问题得以解决。
<p><b>第 2 步</b></p> <p>检查打印机是否有泄漏的碳粉污染物。</p> <p>打印机没有泄漏的碳粉吗？</p>	请转到第 4 步。	请转到第 3 步。
<p><b>第 3 步</b></p> <p><b>a</b> 更换碳粉盒。</p> <p><b>b</b> 打印文档。</p> <p>打印斑驳吗？</p>	请转到第 4 步。	问题得以解决。
<p><b>第 4 步</b></p> <p>检查成像部件的状态。从控制面板，导览至： <b>状态/耗材 &gt; 耗材</b></p> <p>成像部件接近使用寿命结束吗？</p>	请转到第 5 步。	请联系 <a href="#">客户支持</a> 。
<p><b>第 5 步</b></p> <p><b>a</b> 更换成像部件。</p> <p><b>b</b> 打印文档。</p> <p>打印斑驳吗？</p>	请联系 <a href="#">客户支持</a> 。	问题得以解决。

## 纸张卷曲



**注意：**在解决问题之前，请打印“打印质量测试页”。从控制面板，导览至 **设置 > 疑难解答 > 打印质量测试页**。对于非触摸屏的打印机型号，请按 **OK** 来浏览设置。

操作	是	否
<p><b>第 1 步</b></p> <p><b>a</b> 检查打印机是否使用正品和支持的 Lexmark 碳粉盒。 <b>注意：</b>如果碳粉盒不被支持，请安装支持的碳粉盒。</p> <p><b>b</b> 打印文档。</p> <p>纸张卷曲吗？</p>	请转到第 2 步。	问题得以解决。
<p><b>第 2 步</b></p> <p><b>a</b> 将进纸匣中的导片调整到与加载的纸张相符的正确位置上。</p> <p><b>b</b> 打印文档。</p> <p>纸张卷曲吗？</p>	请转到第 3 步。	问题得以解决。
<p><b>第 3 步</b></p> <p><b>a</b> 根据您的操作系统，从“打印首选项”或“打印”对话指定纸张尺寸和纸张类型。 <b>注意：</b></p> <ul style="list-style-type: none"> <li>• 确认设置与加载的纸张相符。</li> <li>• 您还可以从打印机控制面板更改设置。</li> </ul> <p><b>b</b> 打印文档。</p> <p>纸张卷曲吗？</p>	请转到第 4 步。	问题得以解决。
<p><b>第 4 步</b></p> <p><b>a</b> 从进纸匣中取出纸张，然后翻转纸张。</p> <p><b>b</b> 打印文档。</p> <p>纸张卷曲吗？</p>	请转到第 5 步。	问题得以解决。
<p><b>第 5 步</b></p> <p><b>a</b> 加载新包装中的纸张。 <b>注意：</b>由于空气湿度大，纸张吸收了水分。在准备使用之前将纸张保存在其原始包装中。</p> <p><b>b</b> 打印文档。</p> <p>纸张卷曲吗？</p>	请转到第 6 步。	问题得以解决。

操作	是	否
<p><b>第 6 步</b></p> <p><b>a</b> 检查加载的纸张是否被支持。  <b>注意：</b>如果纸张不被支持，请加载支持的纸张。</p> <p><b>b</b> 打印文档。</p> <p>纸张卷曲吗？</p>	请联系 <a href="#">客户支持</a> 。	问题得以解决。

### 打印弯曲或歪斜



**注意：**在解决问题之前，请打印“打印质量测试页”。从控制面板，导览至 **设置 > 疑难解答 > 打印质量测试页**。对于非触摸屏的打印机型号，请按 **OK** 来浏览设置。

操作	是	否
<p><b>第 1 步</b></p> <p><b>a</b> 将进纸匣中的导片调整到与加载的纸张相符的正确位置上。</p> <p><b>b</b> 打印文档。</p> <p>打印弯曲或歪斜吗？</p>	请转到第 2 步。	问题得以解决。
<p><b>第 2 步</b></p> <p><b>a</b> 检查加载的纸张是否被支持。  <b>注意：</b>如果纸张不被支持，请加载支持的纸张。</p> <p><b>b</b> 打印文档。</p> <p>打印弯曲或歪斜吗？</p>	请转到第 3 步。	问题得以解决。
<p><b>第 3 步</b></p> <p><b>a</b> 检查进纸匣中的搓纸轮是否有损坏和污染的迹象，如有必要请更换。</p> <p><b>b</b> 打印文档。</p> <p>打印弯曲或歪斜吗？</p>	请联系 <a href="#">客户支持</a> 。	问题得以解决。

### 重复的缺陷



**注意：**在解决问题之前，请打印“打印质量测试页”。从控制面板，导览至**设置 > 疑难解答 > 打印质量测试页**。对于非触摸屏的打印机型号，请按 **OK** 来浏览设置。

操作	是	否
<p><b>第 1 步</b> 使用“打印质量测试页”，检查重复缺陷之间的距离是否等于下面的任何值：</p> <ul style="list-style-type: none"> <li>• 97 毫米（3.82 英寸）</li> <li>• 47 毫米（1.85 英寸）</li> <li>• 38 毫米（1.5 英寸）</li> </ul> <p>重复缺陷之间的距离符合任何测量值吗？</p>	<p>请转到第 2 步。</p>	<p>记录距离，然后联系<a href="#">客户支持</a>。</p>
<p><b>第 2 步</b> <b>a</b> 更换成像部件。 <b>b</b> 打印文档。</p> <p>出现重复的缺陷吗？</p>	<p>请联系<a href="#">客户支持</a>。</p>	<p>问题得以解决。</p>

### 纯黑色页面

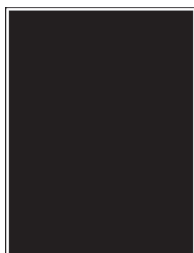

**注意：**在解决问题之前，请打印“打印质量测试页”。从控制面板，导览至**设置 > 疑难解答 > 打印质量测试页**。对于非触摸屏的打印机型号，请按 **OK** 来浏览设置。

操作	是	否
<p><b>第 1 步</b></p> <p><b>a</b> 检查打印机是否使用正品和支持的 Lexmark 碳粉盒。 <b>注意：</b>如果碳粉盒不被支持，请安装支持的碳粉盒。</p> <p><b>b</b> 打印文档。</p> <p>打印机打印纯黑色页面吗？</p>	<p>请转到第 2 步。</p>	<p>问题得以解决。</p>
<p><b>第 2 步</b></p> <p><b>a</b> 移除成像部件，然后重新插入。 <b>警告—可能的损坏：</b>不要让成像部件暴露在直射光线下超过 10 分钟。长时间暴露在光线下可能导致打印质量问题。 <b>警告—可能的损坏：</b>请勿触摸成像部件下面的光导鼓。否则会影响以后的打印作业质量。</p> <p><b>b</b> 打印文档。</p> <p>打印机打印纯黑色页面吗？</p>	<p>请转到第 3 步。</p>	<p>问题得以解决。</p>
<p><b>第 3 步</b></p> <p><b>a</b> 移除成像部件。 <b>警告—可能的损坏：</b>不要让成像部件暴露在直射光线下超过 10 分钟。长时间暴露在光线下可能导致打印质量问题。 <b>警告—可能的损坏：</b>请勿触摸成像部件下面的光导鼓。否则会影响以后的打印作业质量。</p> <p><b>b</b> 移除粘贴在成像部件上的所有包装材料。</p> <div data-bbox="402 1121 781 1289" style="text-align: center;">  </div> <p><b>注意：</b>确保移除充电辊和感光鼓之间的任何障碍。</p> <p><b>c</b> 插入成像部件。</p> <p><b>d</b> 打印文档。</p> <p>打印机打印纯黑色页面吗？</p>	<p>请转到第 4 步。</p>	<p>问题得以解决。</p>
<p><b>第 4 步</b></p> <p>检查成像部件是否有损坏迹象。</p> <p>成像部件没有损坏吗？</p>	<p>请联系<a href="#">客户支持</a>。</p>	<p>请转到第 5 步。</p>
<p><b>第 5 步</b></p> <p><b>a</b> 更换成像部件。</p> <p><b>b</b> 打印文档。</p> <p>打印机打印纯黑色页面吗？</p>	<p>请联系<a href="#">客户支持</a>。</p>	<p>问题得以解决。</p>



## 文本或图像被剪切



**注意：**在解决问题之前，请打印“打印质量测试页”。从控制面板，导览至**设置 > 疑难解答 > 打印质量测试页**。对于非触摸屏的打印机型号，请按 **OK** 来浏览设置。

操作	是	否
<p><b>第 1 步</b></p> <p><b>a</b> 检查打印机是否使用正品和支持的 Lexmark 碳粉盒。  <b>注意：</b>如果碳粉盒不被支持，请安装支持的碳粉盒。</p> <p><b>b</b> 打印文档。</p> <p>文本或图像被剪切吗？</p>	<p>请转到第 2 步。</p>	<p>问题得以解决。</p>
<p><b>第 2 步</b></p> <p><b>a</b> 移除成像部件，然后重新插入。  <b>警告—可能的损坏：</b>不要让成像部件暴露在直射光线下超过 10 分钟。长时间暴露在光线下可能导致打印质量问题。  <b>警告—可能的损坏：</b>请勿触摸成像部件下面的光导鼓。否则会影响以后的打印作业质量。</p> <p><b>b</b> 打印文档。</p> <p>文本或图像被剪切吗？</p>	<p>请转到第 3 步。</p>	<p>问题得以解决。</p>
<p><b>第 3 步</b></p> <p><b>a</b> 移除成像部件。  <b>警告—可能的损坏：</b>不要让成像部件暴露在直射光线下超过 10 分钟。长时间暴露在光线下可能导致打印质量问题。  <b>警告—可能的损坏：</b>请勿触摸成像部件下面的光导鼓。否则会影响以后的打印作业质量。</p> <p><b>b</b> 移除粘贴在成像部件上的所有包装材料。</p> <div style="text-align: center;">  </div> <p><b>注意：</b>确保移除充电辊和感光鼓之间的任何障碍。</p> <p><b>c</b> 插入成像部件。</p> <p><b>d</b> 打印文档。</p> <p>文本或图像被剪切吗？</p>	<p>请转到第 4 步。</p>	<p>问题得以解决。</p>

操作	是	否
<p><b>第 4 步</b></p> <p><b>a</b> 更换成像部件。</p> <p><b>b</b> 打印文档。</p> <p>文本或图像被剪切吗？</p>	<p>请联系<a href="#">客户支持</a>。</p>	<p>问题得以解决。</p>

### 碳粉很容易脱落



**注意：**在解决问题之前，请打印“打印质量测试页”。从控制面板，导览至**设置 > 疑难解答 > 打印质量测试页**。对于非触摸屏的打印机型号，请按 **OK** 来浏览设置。

操作	是	否
<p><b>第 1 步</b></p> <p><b>a</b> 检查打印机是否使用正品和支持的 Lexmark 碳粉盒。 <b>注意：</b>如果碳粉盒不被支持，请安装支持的碳粉盒。</p> <p><b>b</b> 打印文档。</p> <p>碳粉容易脱落吗？</p>	<p>请转到第 2 步。</p>	<p>问题得以解决。</p>
<p><b>第 2 步</b></p> <p><b>a</b> 根据您的操作系统，从“打印首选项”或“打印”对话框指定纸张类型。 <b>注意：</b></p> <ul style="list-style-type: none"> <li>• 确认设置与加载的纸张相符。</li> <li>• 您还可以在打印机控制面板上更改设置。</li> </ul> <p><b>b</b> 打印文档。</p> <p>碳粉容易脱落吗？</p>	<p>请联系<a href="#">客户支持</a>。</p>	<p>问题得以解决。</p>

### 垂直深色条带

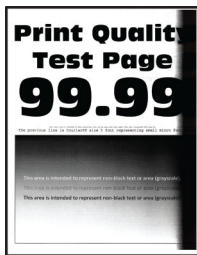

**注意：**在解决问题之前，请打印“打印质量测试页”。从控制面板，导览至**设置 > 疑难解答 >**

**打印质量测试页。**对于非触摸屏的打印机型号，请按 **OK** 来浏览设置。

操作	是	否
<p><b>第 1 步</b></p> <p><b>a</b> 检查打印机是否使用正品和支持的 <b>Lexmark</b> 碳粉盒。  <b>注意：</b>如果碳粉盒不被支持，请安装支持的碳粉盒。</p> <p><b>b</b> 打印文档。</p> <p>打印页面上出现垂直深色条带吗？</p>	<p>请转到第 2 步。</p>	<p>问题得以解决。</p>
<p><b>第 2 步</b></p> <p><b>a</b> 移除碳粉盒，然后移除成像部件。  <b>警告—可能的损坏：</b>不要让成像部件暴露在直射光线下超过 <b>10</b> 分钟。长时间暴露在光线下可能导致打印质量问题。  <b>警告—可能的损坏：</b>请勿触摸成像部件下面的光导鼓。否则会影响以后的打印作业质量。</p> <p><b>b</b> 插入成像部件，然后插入碳粉盒。</p> <p><b>c</b> 打印文档。</p> <p>打印页面上出现垂直深色条带吗？</p>	<p>请转到第 3 步。</p>	<p>问题得以解决。</p>

操作	是	否
<p><b>第 3 步</b></p> <p><b>a</b> 移除成像部件。</p> <p><b>警告—可能的损坏：</b>不要让成像部件暴露在直射光线下超过 10 分钟。长时间暴露在光线下可能导致打印质量问题。</p> <p><b>警告—可能的损坏：</b>请勿触摸成像部件下面的光导鼓。否则会影响以后的打印作业质量。</p> <p><b>b</b> 移除粘贴在成像部件上的所有包装材料。</p> <div style="text-align: center;">  </div> <p><b>注意：</b>确保移除充电辊和感光鼓之间的任何障碍。</p> <p><b>c</b> 插入成像部件。</p> <p><b>d</b> 打印文档。</p> <p>打印页面上出现垂直深色条带吗？</p>	<p>请转到第 4 步。</p>	<p>问题得以解决。</p>
<p><b>第 4 步</b></p> <p><b>a</b> 检查是否有强光进入打印机的右侧，如有必要请移动打印机。</p> <p><b>b</b> 打印文档。</p> <p>打印页面上出现垂直深色条带吗？</p>	<p>请联系 <a href="#">客户支持</a>。</p>	<p>问题得以解决。</p>

### 垂直深色线条或条纹



**注意：**在解决问题之前，请打印“打印质量测试页”。从控制面板，导览至 **设置 > 疑难解答 > 打印质量测试页**。对于非触摸屏的打印机型号，请按 **OK** 来浏览设置。

操作	是	否
<p><b>第 1 步</b></p> <p><b>a</b> 检查打印机是否使用正品和支持的 Lexmark 碳粉盒。</p> <p><b>注意：</b>如果碳粉盒不被支持，请安装支持的碳粉盒。</p> <p><b>b</b> 打印文档。</p> <p>打印页面上出现垂直深色线条或条纹吗？</p>	<p>请转到第 2 步。</p>	<p>问题得以解决。</p>

操作	是	否
<p><b>第 2 步</b></p> <p><b>a</b> 移除成像部件，然后重新安装。</p> <p><b>警告—可能的损坏：</b>不要让成像部件暴露在直射光线下超过 10 分钟。长时间暴露在光线下可能导致打印质量问题。</p> <p><b>警告—可能的损坏：</b>请勿触摸成像部件下面的光导鼓。否则会影响以后的打印作业质量。</p> <p><b>b</b> 打印文档。</p> <p>打印页面上出现垂直深色线条或条纹吗？</p>	<p>请转到第 3 步。</p>	<p>问题得以解决。</p>
<p><b>第 3 步</b></p> <p><b>a</b> 更换成像部件。</p> <p><b>b</b> 打印文档。</p> <p>打印页面上出现垂直深色线条或条纹吗？</p>	<p>请联系<a href="#">客户支持</a>。</p>	<p>问题得以解决。</p>

### 垂直深色条纹和打印缺失

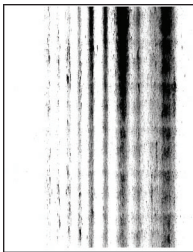

**注意：**在解决问题之前，请打印“打印质量测试页”。从控制面板，导览至 **设置 > 疑难解答 > 打印质量测试页**。对于非触摸屏的打印机型号，请按 **OK** 来浏览设置。

操作	是	否
<p><b>第 1 步</b></p> <p><b>a</b> 移除成像部件。</p> <p><b>警告—可能的损坏：</b>不要让成像部件暴露在直射光线下超过 10 分钟。长时间暴露在光线下可能导致打印质量问题。</p> <p><b>警告—可能的损坏：</b>请勿触摸成像部件下面的光导鼓。否则会影响以后的打印作业质量。</p> <p><b>b</b> 移除粘贴在成像部件上的所有包装材料。</p>  <p><b>注意：</b>确保移除充电辊和感光鼓之间的任何障碍。</p> <p><b>c</b> 插入成像部件。</p> <p><b>d</b> 打印文档。</p> <p>打印页面上出现垂直深色条纹和图像缺失吗？</p>	<p>请转到第 2 步。</p>	<p>问题得以解决。</p>
<p><b>第 2 步</b></p> <p><b>a</b> 检查打印机是否使用正品和支持的 Lexmark 碳粉盒。</p> <p><b>注意：</b>如果碳粉盒不被支持，请安装支持的碳粉盒。</p> <p><b>b</b> 打印文档。</p> <p>打印页面上出现垂直深色条纹和图像缺失吗？</p>	<p>请联系<a href="#">客户支持</a>。</p>	<p>问题得以解决。</p>

### 垂直浅色条带



**注意：**在解决问题之前，请打印“打印质量测试页”。从控制面板，导览至 **设置 > 疑难解答 > 打印质量测试页**。对于非触摸屏的打印机型号，请按  来浏览设置。

操作	是	否
<p><b>a</b> 检查打印机是否使用正品和支持的 Lexmark 碳粉盒。</p> <p><b>注意：</b>如果碳粉盒不被支持，请安装支持的碳粉盒。</p> <p><b>b</b> 打印文档。</p> <p>打印页面上出现垂直浅色条带吗？</p>	<p>请联系<a href="#">客户支持</a>。</p>	<p>问题得以解决。</p>

## 垂直白线



**注意：**在解决问题之前，请打印“打印质量测试页”。从控制面板，导览至**设置 > 疑难解答 > 打印质量测试页**。对于非触摸屏的打印机型号，请按 **OK** 来浏览设置。

操作	是	否
<p><b>第 1 步</b></p> <p><b>a</b> 检查打印机是否使用正品和支持的 Lexmark 碳粉盒。 <b>注意：</b>如果碳粉盒不被支持，请安装支持的碳粉盒。</p> <p><b>b</b> 打印文档。</p> <p>打印页面上出现垂直白线吗？</p>	<p>请转到第 2 步。</p>	<p>问题得以解决。</p>
<p><b>第 2 步</b></p> <p><b>a</b> 根据您的操作系统，从“打印首选项”或“打印”对话指定纸张类型。 <b>注意：</b></p> <ul style="list-style-type: none"> <li>• 确认设置与加载的纸张相符。</li> <li>• 您还可以在打印机控制面板上更改设置。</li> </ul> <p><b>b</b> 打印文档。</p> <p>打印页面上出现垂直白线吗？</p>	<p>请联系<a href="#">客户支持</a>。</p>	<p>问题得以解决。</p>

## 保密和其他挂起文档不打印

操作	是	否
<p><b>第 1 步</b></p> <p><b>a</b> 从控制面板，检查文档是否出现在挂起作业列表中。 <b>注意：</b>如果文档没有列出，请使用“打印并挂起”选项打印文档。</p> <p><b>b</b> 打印文档。</p> <p>文档打印了吗？</p>	<p>问题得以解决。</p>	<p>请转到第 2 步。</p>
<p><b>第 2 步</b></p> <p>打印作业可能包含格式错误或无效的数据。</p> <ul style="list-style-type: none"> <li>• 删除打印作业，然后再次发送它。</li> <li>• 对于 PDF 文件，生成新文件，然后打印文档。</li> </ul> <p>文档打印了吗？</p>	<p>问题得以解决。</p>	<p>请转到第 3 步。</p>

操作	是	否
<p><b>第 3 步</b> 如果您从 Internet 打印，打印机可能读取多个作业标题作为副本。</p> <p><b>对于 Windows 用户</b></p> <p><b>a</b> 打开“打印首选项”对话框。</p> <p><b>b</b> 从“打印并挂起”部分，选择<b>保留重复文档</b>。</p> <p><b>c</b> 输入 PIN 码。</p> <p><b>d</b> 重新发送打印作业。</p> <p><b>对于 Macintosh 用户</b></p> <p><b>a</b> 有区别地保存和命名每一个作业。</p> <p><b>b</b> 单独发送作业。</p> <p>文档打印了吗？</p>	问题得以解决。	请转到第 4 步。
<p><b>第 4 步</b></p> <p><b>a</b> 删除一些挂起作业以释放打印机内存。</p> <p><b>b</b> 重新发送打印作业。</p> <p>文档打印了吗？</p>	问题得以解决。	请转到第 5 步。
<p><b>第 5 步</b></p> <p><b>a</b> 添加打印机内存。</p> <p><b>b</b> 重新发送打印作业。</p> <p>文档打印了吗？</p>	问题得以解决。	请联系 <a href="#">客户支持</a> 。

## 打印缓慢

操作	是	否
<p><b>第 1 步</b></p> <p><b>a</b> 确认打印机不处于 Eco 模式和静音模式。</p> <p><b>b</b> 打印文档。</p> <p>打印机仍然打印缓慢吗？</p>	请转到第 2 步。	问题得以解决。
<p><b>第 2 步</b></p> <p><b>a</b> 根据您的操作系统，从“打印首选项”或“打印”对话框指定纸张类型。</p> <p><b>注意：</b></p> <ul style="list-style-type: none"> <li>• 确认设置与进纸匣中加载的纸张相符。</li> <li>• 您还可以从打印机控制面板上的“纸张”菜单更改设置。</li> </ul> <p><b>b</b> 打印文档。</p> <p>打印机仍然打印缓慢吗？</p>	请转到第 3 步。	问题得以解决。



操作	是	否
<p><b>第 3 步</b></p> <p><b>a</b> 减少要打印的页数。</p> <p><b>b</b> 打印文档。</p> <p>打印机仍然打印缓慢吗？</p>	请转到第 4 步。	问题得以解决。
<p><b>第 4 步</b></p> <p><b>a</b> 将打印机电缆牢固地连接到打印机和计算机、打印服务器、选件或其他网络设备上。</p> <p><b>b</b> 打印文档。</p> <p>打印机仍然打印缓慢吗？</p>	请转到第 5 步。	问题得以解决。
<p><b>第 5 步</b></p> <p><b>a</b> 从控制面板上的“质量”菜单，将打印分辨率设置为 600 dpi。</p> <p><b>b</b> 打印文档。</p> <p>打印机仍然打印缓慢吗？</p>	请转到第 6 步。	问题得以解决。
<p><b>第 6 步</b></p> <p><b>a</b> 确认打印机没有过热。</p> <p><b>注意：</b></p> <ul style="list-style-type: none"> <li>让打印机在很长时间的打印作业之后冷却下来。</li> <li>遵守建议的打印机环境温度。如需更多信息，请参阅<a href="#">第 10 页上的“为打印机选择位置”</a>。</li> </ul> <p><b>b</b> 打印文档。</p> <p>打印机仍然打印缓慢吗？</p>	请转到第 7 步。	问题得以解决。
<p><b>第 7 步</b></p> <p><b>a</b> 添加更多的打印机内存。</p> <p><b>b</b> 打印文档。</p> <p>打印机仍然打印缓慢吗？</p>	请联系 <a href="#">客户支持</a> 。	问题得以解决。

## 打印作业不打印

操作	是	否
<p><b>第 1 步</b></p> <p><b>a</b> 从您尝试打印的文档，打开“打印”对话，然后检查您是否已经选择正确的打印机。</p> <p><b>b</b> 打印文档。</p> <p>文档打印了吗？</p>	问题得以解决。	请转到第 2 步。

操作	是	否
<p><b>第 2 步</b></p> <p><b>a</b> 检查打印机电源是否已打开。</p> <p><b>b</b> 解决出现在显示屏上的任何错误消息。</p> <p><b>c</b> 打印文档。</p> <p>文档打印了吗？</p>	问题得以解决。	请转到第 3 步。
<p><b>第 3 步</b></p> <p><b>a</b> 检查端口是否工作，电缆是否牢固地连接到计算机和打印机。 如需更多信息，请参阅随打印机附带的设置文档。</p> <p><b>b</b> 打印文档。</p> <p>文档打印了吗？</p>	问题得以解决。	请转到第 4 步。
<p><b>第 4 步</b></p> <p><b>a</b> 关闭打印机电源，等待大约 10 秒钟，然后打开打印机电源。</p> <p><b>b</b> 打印文档。</p> <p>文档打印了吗？</p>	问题得以解决。	请转到第 5 步。
<p><b>第 5 步</b></p> <p><b>a</b> 移除打印驱动程序，然后重新安装。</p> <p><b>b</b> 打印文档。</p> <p>文档打印了吗？</p>	问题得以解决。	请联系 <a href="#">客户支持</a> 。

## 打印机不响应

操作	是	否
<p><b>第 1 步</b></p> <p>检查电源线是否已连接到电源插座上。</p> <p> <b>小心—可能的伤害：</b> 为避免火灾或电击危险，请将电源线连接到具有适当额定电压并正确接地的电源插座上，该插座应该靠近产品并且便于使用。</p> <p>打印机响应了吗？</p>	问题得以解决。	请转到第 2 步。
<p><b>第 2 步</b></p> <p>检查电源插座是否由开关或断路器关闭。</p> <p>电源插座由开关或断路器关闭吗？</p>	打开开关或复位断路器。	请转到第 3 步。
<p><b>第 3 步</b></p> <p>检查打印机电源是否已打开。</p> <p>打印机电源打开了吗？</p>	请转到第 4 步。	打开打印机电源。

操作	是	否
<p><b>第 4 步</b> 检查打印机是否处于“睡眠”或“休眠”模式。</p> <p>打印机处于“睡眠”或“休眠”模式吗？</p>	按下电源按钮来唤醒打印机。	请转到第 5 步。
<p><b>第 5 步</b> 检查连接打印机和计算机的电缆是否插入正确的端口中。</p> <p>电缆插入正确的端口中吗？</p>	请转到第 6 步。	将电缆插入正确的端口中。
<p><b>第 6 步</b> 关闭打印机电源，安装硬件选件，然后打开打印机电源。 如需更多信息，请参阅随选件附带的文档。</p> <p>打印机响应了吗？</p>	问题得以解决。	请转到第 7 步。
<p><b>第 7 步</b> 安装正确的打印驱动程序。</p> <p>打印机响应了吗？</p>	问题得以解决。	请转到第 8 步。
<p><b>第 8 步</b> 关闭打印机电源，等待大约 10 秒钟，然后打开打印机电源。</p> <p>打印机响应了吗？</p>	问题得以解决。	请联系 <a href="#">客户支持</a> 。

## 调整碳粉浓度

- 1 从主屏幕，触摸**设置 > 打印 > 质量**。
- 2 调整碳粉浓度。
- 3 应用更改。

## 作业从错误的进纸匣打印或打印在错误的纸张上

操作	是	否
<p><b>第 1 步</b> <b>a</b> 检查您是否使用正确的纸张打印。 <b>b</b> 打印文档。</p> <p>文档打印在正确的纸张上吗？</p>	请转到第 2 步。	加载正确的纸张尺寸和纸张类型。

操作	是	否
<p><b>第 2 步</b></p> <p><b>a</b> 根据您的操作系统，从“打印首选项”或“打印”对话框指定纸张尺寸和纸张类型。</p> <p><b>注意：</b>您还可以在打印机控制面板上更改设置。导览至： <b>设置 &gt; 纸张 &gt; 进纸匣配置 &gt; 纸张尺寸/类型</b></p> <p><b>b</b> 确认设置与加载的纸张相符。</p> <p><b>c</b> 打印文档。</p> <p>文档打印在正确的纸张上吗？</p>	问题得以解决。	请转到第 3 步。
<p><b>第 3 步</b></p> <p><b>a</b> 检查进纸匣是否已连接。</p> <p>如需更多信息，请参阅第 26 页上的“<a href="#">连接进纸匣</a>”。</p> <p><b>b</b> 打印文档。</p> <p>文档从正确的进纸匣打印吗？</p>	问题得以解决。	请联系 <a href="#">客户支持</a> 。

## 联系客户支持

在联系客户支持之前，请确认下列信息：

- 打印机问题
- 错误消息
- 打印机型号类型和序列号

转到 <http://support.lexmark.com> 来接收电子邮件或聊天支持，或者浏览手册库、支持文档、驱动程序和其他下载资源。

还提供通过电话的技术支持。在美国或加拿大，请拨打 1-800-539-6275。对于其他国家或地区，请转到 <http://support.lexmark.com>。

# 升级和迁移

## 硬件

### 可用的内置式选件

- 闪存
- 字体卡
- 固件卡
  - 表单和条形码
  - IPDS
  - PRESCRIBE
- 内置方案端口
  - RS-232C 串行接口卡
  - 瘦并口

### 访问控制器板

 **小心—电击危险：** 为避免电击危险，如果您在设置完打印机后访问控制器主板或者安装可选的硬件或内存设备，请在继续操作之前先关闭打印机电源并从电源插座中拔掉电源线。如果您还有其他设备连接在打印机上，也应关闭它们的电源并拔掉所有连接到打印机上的电缆。

- 1 关闭打印机电源。
- 2 从电源插座上拔掉电源线，然后从打印机上拔掉电源线。
- 3 使用平头螺丝起子打开控制器板通道盖板。

**警告—可能的损坏：** 控制器板电子组件容易被静电损坏。在接触任何控制器板组件或连接器之前请先触摸一下打印机上的金属表面。

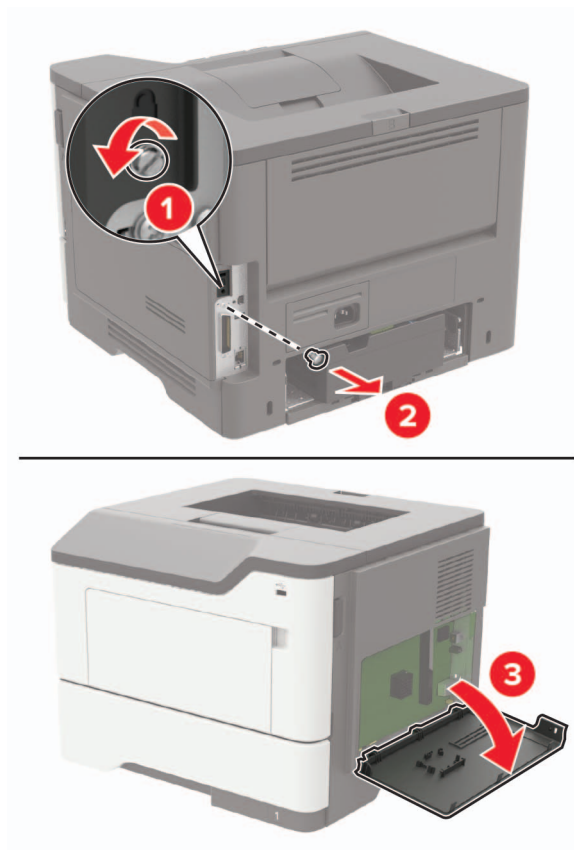

4 关闭通道盖板。

5 将电源线连接到打印机上，然后连接到电源插座上。

**⚠️ 小心—可能的伤害：** 为避免火灾或电击危险，请将电源线连接到具有适当额定电压并正确接地的电源插座上，该插座应该靠近产品并且便于使用。

6 打开打印机电源。

## 安装内存卡

**⚠️ 小心—电击危险：** 为避免电击危险，如果您在设置完打印机后访问控制器主板或者安装可选的硬件或内存设备，请在继续操作之前先关闭打印机电源并从电源插座中拔掉电源线。如果您还有其他设备连接在打印机上，也应关闭它们的电源并拔掉所有连接到打印机上的电缆。

1 关闭打印机电源。

2 从电源插座上拔掉电源线，然后从打印机上拔掉电源线。

3 打开控制器板通道盖板。

**警告—可能的损坏：** 控制器板电子组件容易被静电损坏。在接触任何控制器板组件或连接器之前请先触摸一下打印机上的金属表面。

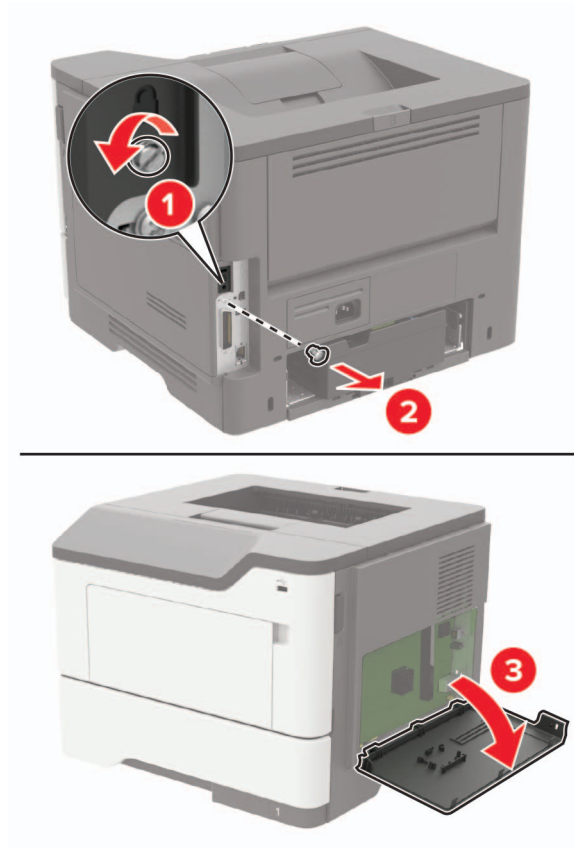

4 拆开内存卡的包装。

**警告—可能的损坏：**请勿接触卡边缘的接插脚。

5 插入内存卡，直到听到**咔嚓**一声，卡入到位。

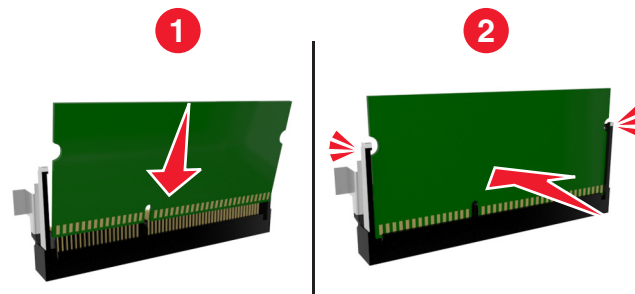

6 关闭控制器板通道盖板。

7 将电源线连接到打印机上，然后连接到电源插座上。

**⚠ 小心—可能的伤害：**为避免火灾或电击危险，请将电源线连接到具有适当额定电压并正确接地的电源插座上，该插座应该靠近产品并且便于使用。

8 打开打印机电源。

## 安装选件卡

**⚠️ 小心—电击危险：** 为避免电击危险，如果您在设置完打印机后访问控制器主板或者安装可选的硬件或内存设备，请在继续操作之前先关闭打印机电源并从电源插座中拔掉电源线。如果您还有其他设备连接在打印机上，也应关闭它们的电源并拔掉所有连接到打印机上的电缆。

- 1 关闭打印机电源。
- 2 从电源插座上拔掉电源线，然后从打印机上拔掉电源线。
- 3 打开控制器板通道盖板。

**警告—可能的损坏：** 控制器板电子组件容易被静电损坏。在接触任何组件或连接器之前请先触摸一下打印机上的金属表面。

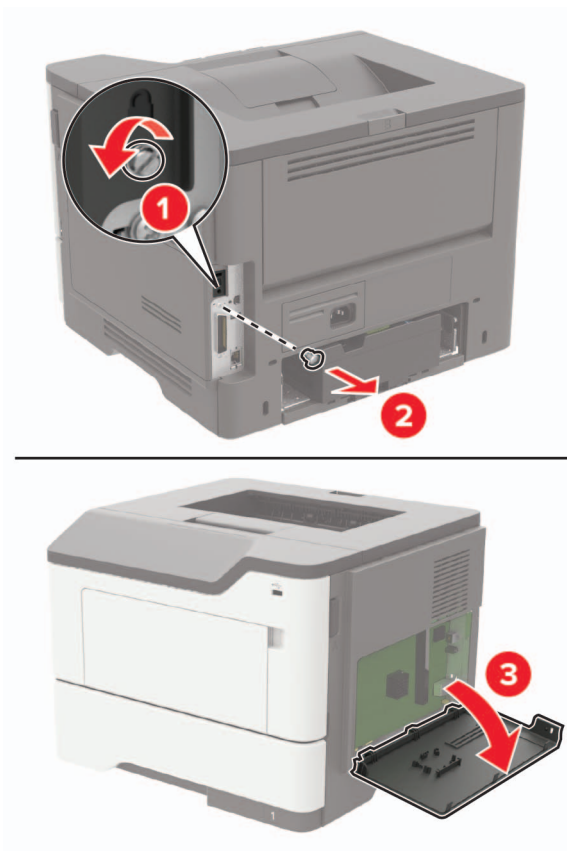

- 4 拆开选件卡的包装。

**警告—可能的损坏：** 请勿接触卡边缘的接插脚。



- 5 用力将卡推入到位。

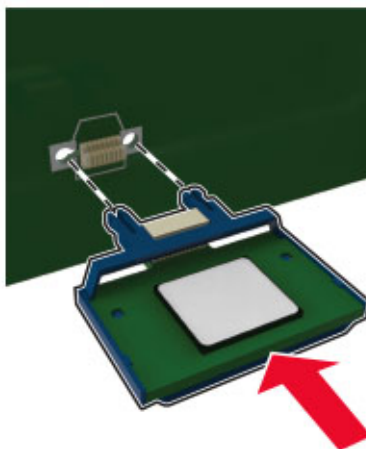

**注意：**卡上的整个连接器必须完全接触控制器板，并平整地挨着控制器板。

**警告—可能的损坏：**不正确安装卡可能造成卡和控制器板的损坏。

- 6 关闭通道盖板。
- 7 将电源线连接到打印机上，然后连接到电源插座上。

**⚠ 小心—可能的伤害：**为避免火灾或电击危险，请将电源线连接到具有适当额定电压并正确接地的电源插座上，该插座应该靠近产品并且便于使用。

- 8 打开打印机电源。

## 安装打印机硬盘

**⚠ 小心—电击危险：**为避免电击危险，如果您在设置完打印机后访问控制器主板或者安装可选的硬件或内存设备，请在继续操作之前先关闭打印机电源并从电源插座中拔掉电源线。如果您还有其他设备连接在打印机上，也应关闭它们的电源并拔掉所有连接到打印机上的电缆。

- 1 关闭打印机电源。
- 2 从电源插座上拔掉电源线，然后从打印机上拔掉电源线。
- 3 打开控制器板通道盖板。

**警告—可能的损坏：**控制器板电子组件容易被静电损坏。在接触任何控制器板组件或连接器之前请先触摸一下打印机上的金属表面。

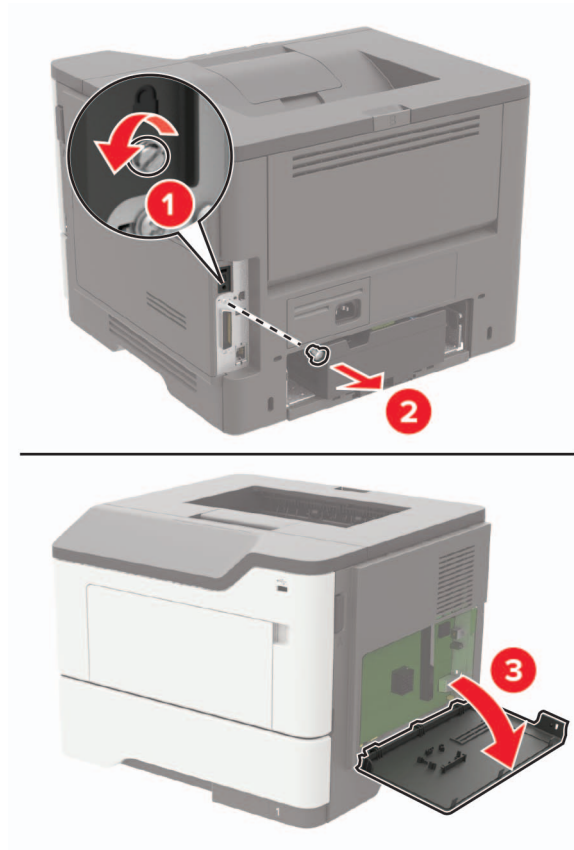

- 4 拆开硬盘的包装。
- 5 将硬盘连接到控制器板上。

**警告—可能的损坏：** 不要触摸或按压硬盘的中部。

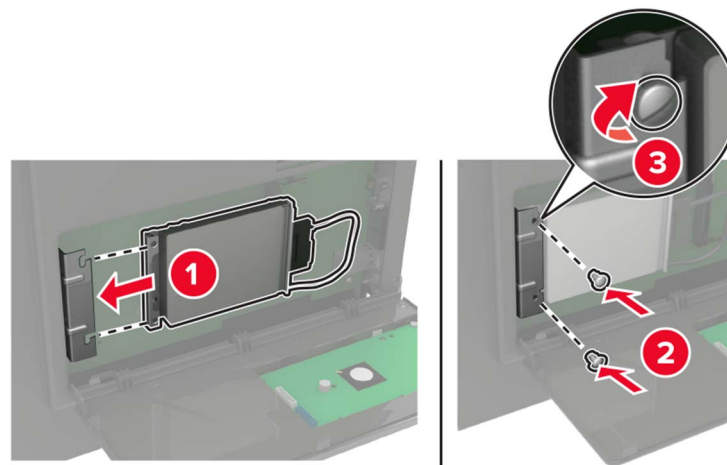

- 6 将硬盘接口电缆连接到控制器板上。

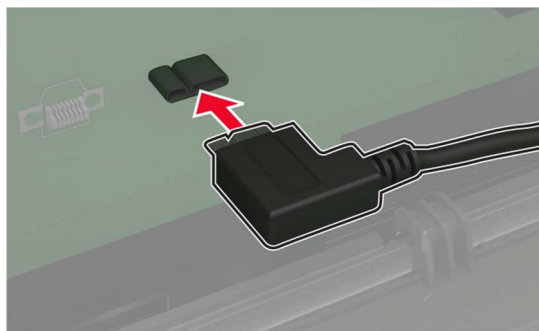

- 7 关闭通道盖板。  
8 将电源线连接到打印机上，然后连接到电源插座上。

**⚠️ 小心—可能的伤害：** 为避免火灾或电击危险，请将电源线连接到具有适当额定电压并正确接地的电源插座上，该插座应该靠近产品并且便于使用。

- 9 打开打印机电源。

## 安装内置方案端口

**⚠️ 小心—电击危险：** 为避免电击危险，如果您在设置完打印机后访问控制器主板或者安装可选的硬件或内存设备，请在继续操作之前先关闭打印机电源并从电源插座中拔掉电源线。如果您还有其他设备连接在打印机上，也应关闭它们的电源并拔掉所有连接到打印机上的电缆。

- 1 关闭打印机电源。
- 2 从电源插座上拔掉电源线，然后从打印机上拔掉电源线。
- 3 拆开内置方案端口 (ISP) 组件的包装。

**注意：** 从 ISP 上移除预先安装的接口电缆。

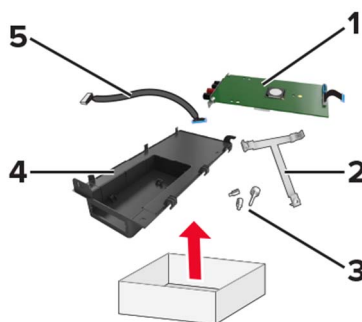

1	ISP
2	安装支架
3	翼形螺钉
4	护罩
5	接口电缆

4 将 ISP 安装在其护罩中。

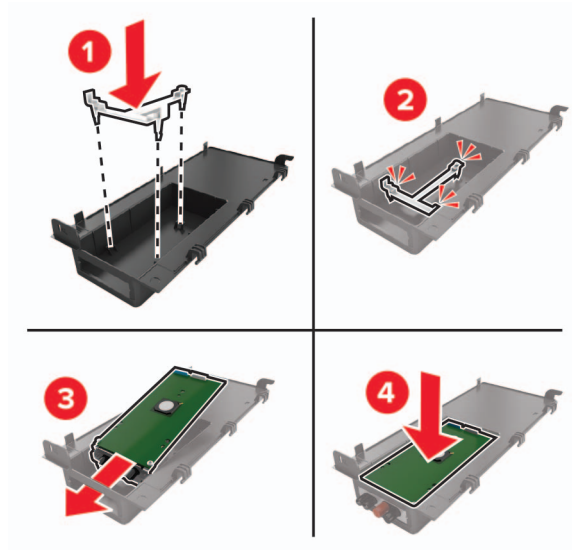

5 将 ISP 固定到位并连接 ISP 延长电缆。

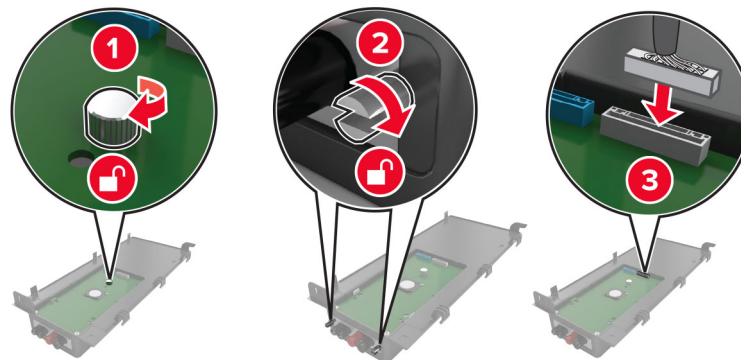

6 打开，然后移除控制器板通道盖板。

**警告—可能的损坏：**控制器板电子组件容易被静电损坏。在接触任何控制器电子组件或连接器之前请先触摸一下打印机上的金属表面。

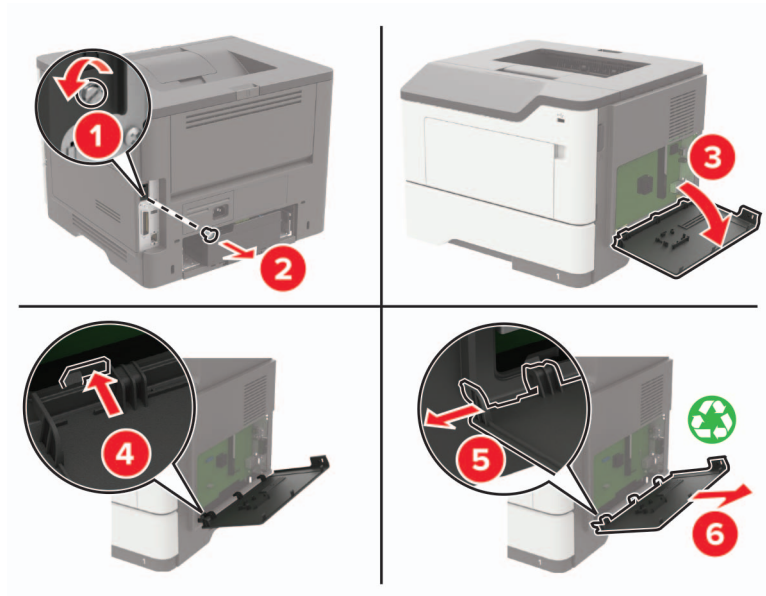

7 将 ISP 组件安装到打印机上。

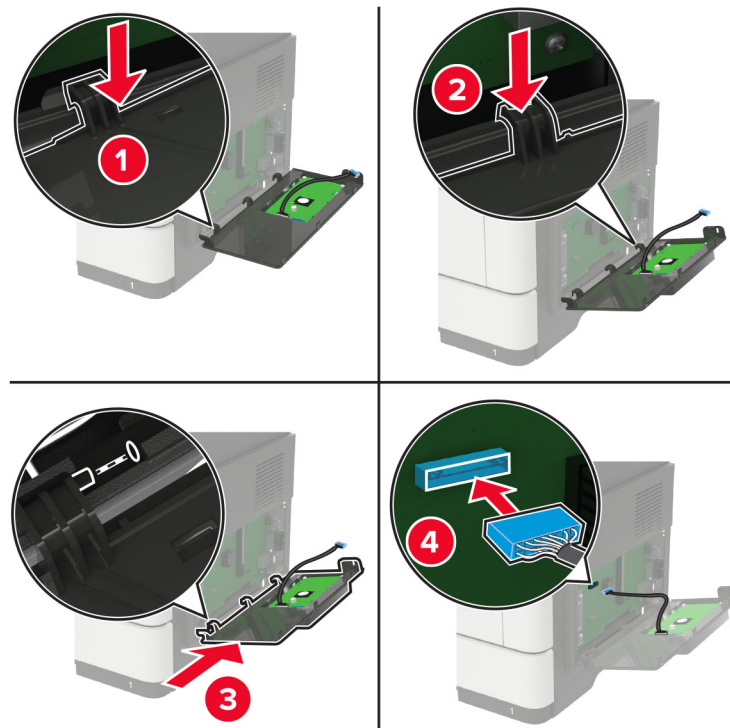

如果安装了打印机硬盘，请在安装 ISP 之前移除硬盘。

**a** 从控制器板拔掉硬盘接口电缆。

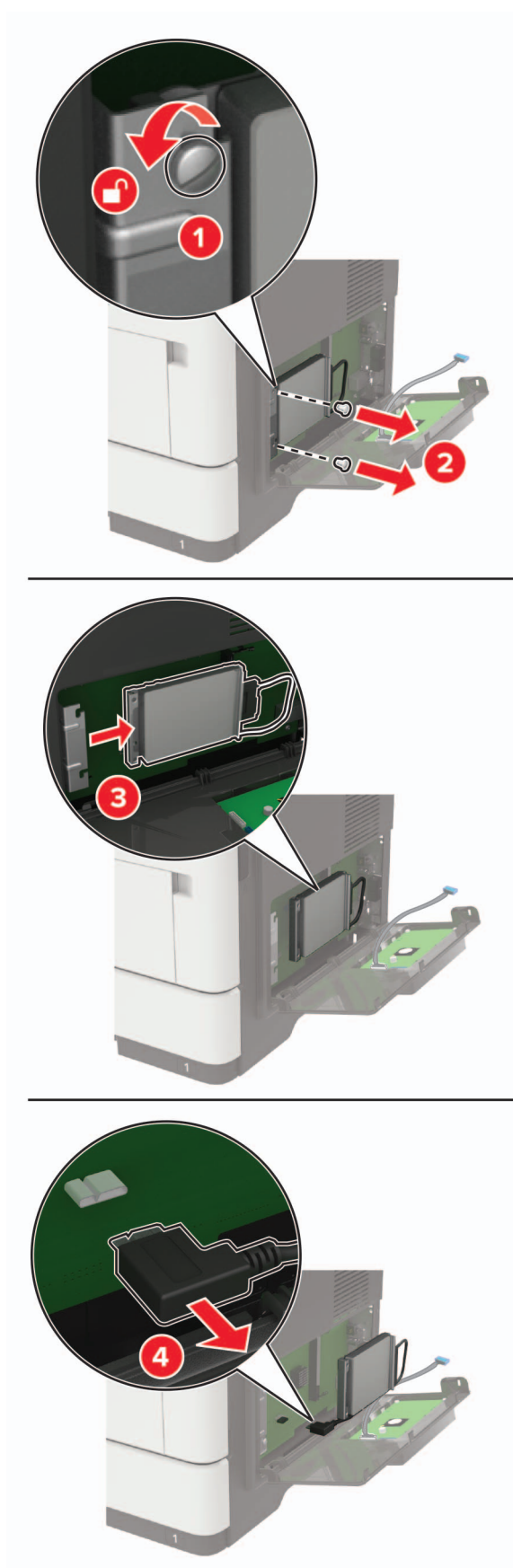

- b** 将 ISP 延长电缆连接到 ISP 连接器上。

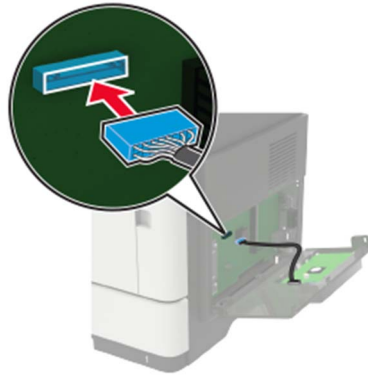

**c** 安装硬盘。

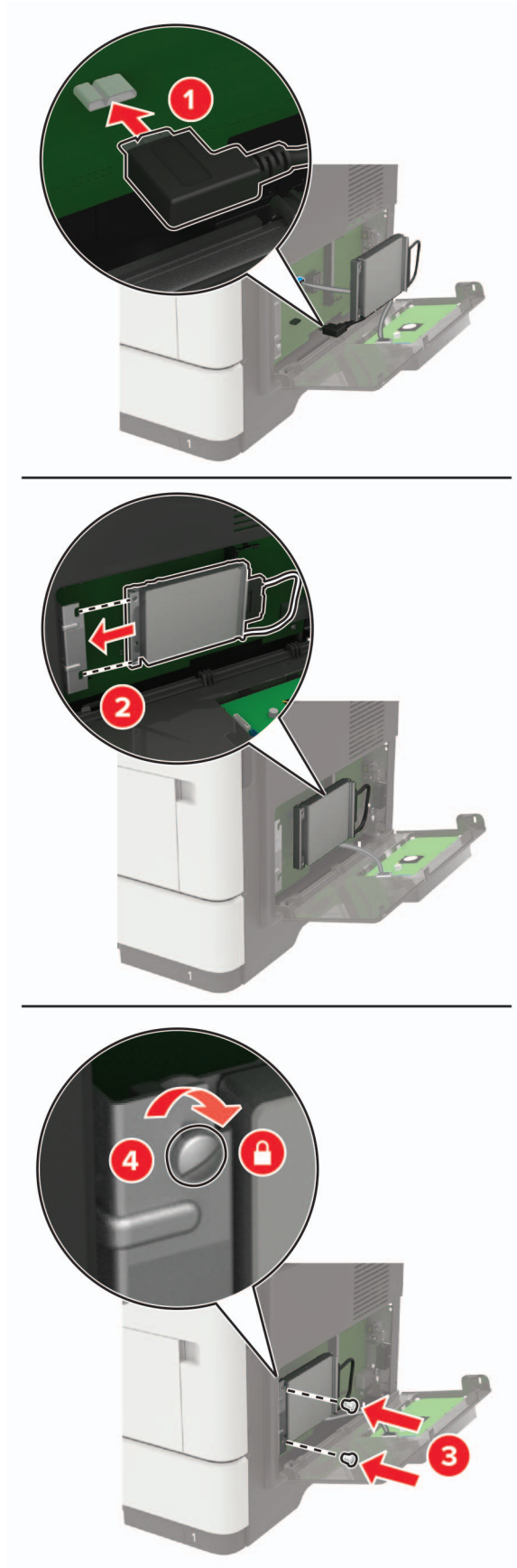



8 关闭通道盖板。

9 将电源线连接到打印机上，然后连接到电源插座上。

**⚠️ 小心—可能的伤害：** 为避免火灾或电击危险，请将电源线连接到具有适当额定电压并正确接地的电源插座上，该插座应该靠近产品并且便于使用。

10 打开打印机电源。

## 安装进纸匣选件

**⚠️ 小心—电击危险：** 为避免电击危险，如果您在设置完打印机后访问控制器主板或者安装可选的硬件或内存设备，请在继续操作之前先关闭打印机电源并从电源插座中拔掉电源线。如果您还有其他设备连接在打印机上，也应关闭它们的电源并拔掉所有连接到打印机上的电缆。

1 关闭打印机电源。

2 从电源插座上拔掉电源线，然后从打印机上拔掉电源线。

3 拆开进纸匣选件的包装，然后去除所有包装材料。

**注意：** 如果已经安装进纸匣选件，请在抬起打印机之前从打印机上解锁它们。不要尝试同时抬起打印机和进纸匣。

4 将打印机与进纸匣选件对齐，然后放下打印机，直到听到**咔嚓**一声，卡入到位。

**⚠️ 小心—可能的伤害：** 如果打印机的重量大于 18 千克（40 磅），则需要两个或更多个受过训练的人才能安全地抬起它。

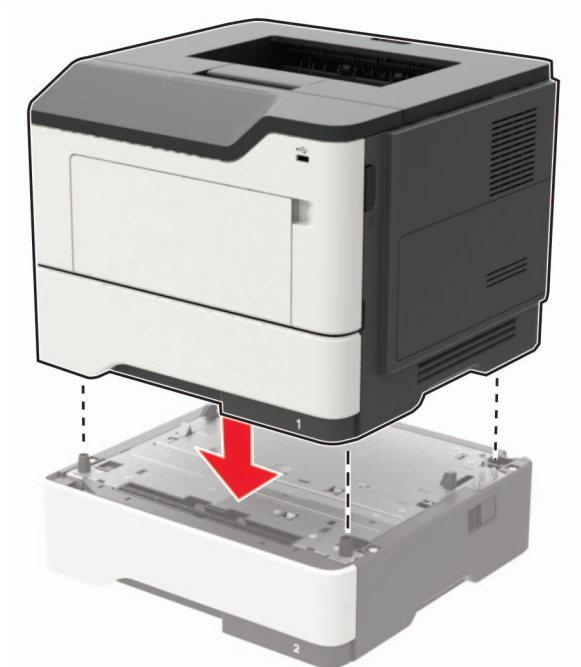

5 将电源线连接到打印机上，然后连接到电源插座上。

**⚠️ 小心—可能的伤害：** 为避免火灾或电击危险，请将电源线连接到具有适当额定电压并正确接地的电源插座上，该插座应该靠近产品并且便于使用。

6 打开打印机电源。

在打印驱动程序中添加进纸匣以使它可用于打印作业。如需更多信息，请参阅第 154 页上的“[在打印驱动程序中添加可用选件](#)”。

## 软件

### 安装打印机软件

- 1 获取软件安装程序包的副本。
  - 从随打印机附带的软件 CD。
  - 转到 <http://support.lexmark.com>，然后选择打印机和操作系统。
- 2 运行安装程序，然后按照计算机屏幕上的说明进行操作。
- 3 对于 Macintosh 用户，添加打印机。

**注意：**从“网络/端口”菜单中的 TCP/IP 部分获得打印机 IP 地址。

### 在打印驱动程序中添加可用选件

#### 对于 Windows 用户

- 1 打开打印机文件夹。
- 2 选择您要更新的打印机，然后执行下面任一操作：
  - 对于 Windows 7 或更高的版本，请选择**打印机属性**。
  - 对于早期版本，请选择**属性**。
- 3 导览至“配置”选项卡，然后选择**立即更新-查询打印机**。
- 4 应用更改。

#### 对于 Macintosh 用户

- 1 从 Apple 菜单中的“系统预置”，导览至您的打印机，然后选择**选件和耗材**。
- 2 导览至硬件选件列表，然后添加任何已安装的选件。
- 3 应用更改。

## 固件

### 导出或导入配置文件

您可以将打印机的配置设置导出到文本文件中，然后导入该文件来将设置应用于其他打印机。

- 1 打开 Web 浏览器，然后在地址字段中键入打印机 IP 地址。

**注意：**

- 在打印机主屏幕上查看打印机 IP 地址。IP 地址显示为用小数点分隔的四组数字，例如 123.123.123.123。

- 如果您正在使用代理服务器，请临时禁用它以便正确加载网页。

**2** 为一个或多个应用程序导出或导入配置文件。

#### 对于一个应用程序

- a 从“嵌入式 Web 服务器”，单击**应用程序** > 您需要的应用程序 > **配置**。
- b 单击**导出或导入**。

#### 对于多个应用程序

- a 从“嵌入式 Web 服务器”，单击**导出配置或导入配置**。
- b 按照屏幕上的说明进行操作。

## 更新固件

一些应用程序需要最低设备固件级别才能正确操作。

如需有关更新设备固件的更多信息，请与 Lexmark 代表联系。

- 1** 从嵌入式 Web 服务器，单击**设置** > **设备** > **更新固件**。
- 2** 浏览并找到所需的闪存文件。
- 3** 应用更改。

## 注意事项

### 产品信息

产品名称:

Lexmark M3250、Lexmark MS622de 打印机

机器类型:

4600

型号:

835、895

### 版本注意事项

2018 年 9 月

以下文字如果与当地法律法规有所冲突，可能并不适用于那些地区：LEXMARK INTERNATIONAL, INC. 以其现状提供此手册，并没有任何保证（不论明示的或暗示的），包括，但不限于以其特定目的进行销售及适用的暗示保证。某些司法管辖区并不准许在某些交易中排除明示的或暗示的保证；因此，这份声明可能并不适用于你方。

本手册中可能会有技术上的不准确或印刷错误。鉴于此，本手册中的内容会阶段性地更新；这些改动将会体现在以后的版本中。产品或程序有可能会随时改动，如有改动，恕不另行通知。

本手册中提到的有关产品、程序或服务等并不意味着生产厂商打算将这些产品、程序或服务向所有的国家提供，也不意味着只能使用此产品、程序或服务。任何功能一样的产品、程序或服务，只要不侵犯现有的知识产权，都可以用来替换使用。与其他的产品、程序或服务（除厂商明确标明外）共同操作并进行评估与验证是用户的责任。

如需 Lexmark 技术支持，请访问 <http://support.lexmark.com>。

如需有关耗材和下载的信息，请访问 [www.lexmark.com](http://www.lexmark.com)。

© 2018 Lexmark International, Inc.

保留所有权利。

### 商标

Lexmark 和 Lexmark 徽标是 Lexmark International, Inc. 在美国和/或其他国家的商标或注册商标。

“Google 云打印”和 Google Chrome 是 Google Inc. 的商标。Android 和 Google Play 是 Google LLC 的商标。

Macintosh、Mac、App Store 和 Safari 是 Apple Inc. 的商标。AirPrint 和 AirPrint 徽标是 Apple, Inc. 的商标。

Microsoft、Windows 和 Internet Explorer 是微软集团公司在美国和其他国家的注册商标或商标。

Mopria®, Mopria® 徽标和 Mopria® 联盟徽标是 Mopria Alliance, Inc. 在美国和其他国家的注册商标和服务标志。未经授权，不得使用。

PCL® 是 Hewlett-Packard（惠普）公司的注册商标。PCL 是 Hewlett-Packard（惠普）公司包含在其打印机产品中的打印机命令（语言）和函数集合的名称。本打印机设计为与 PCL 语言兼容。这就是说，打印机能够识别在不同应用程序中使用的 PCL 命令，并且打印机仿真与命令相应的功能。

PostScript 是 Adobe Systems Incorporated 在美国和/或其他国家的注册商标。

所有其他商标的所有权属于它们各自的所有者。

## 许可注意事项

所有与此产品关联的许可注意事项可以从安装软件 CD 的 CD:\NOTICES 目录查看。

## 噪音水平

下列测量按照 ISO 7779 进行，并且报告符合 ISO 9296 标准。

**注意：**一些模式可能不适用于您的产品。

1 米平均声压, dBA	
打印	56
扫描	N/A
复印	N/A
就绪	14

值可能会有所变化。请参阅 [www.lexmark.com](http://www.lexmark.com) 上的当前值。

## 产品处理

请勿按处理日常生活垃圾的方法来处理打印机或耗材。请咨询您当地的权威机构以了解处理和回收选项。

## 静电敏感注意事项



此符号指出静电敏感的部件。在没有先触摸远离该符号的区域内的金属表面时，不要接触靠近这些符号的区域。

在执行维护任务（如清除卡纸或更换耗材）时，为防止静电放电造成的损坏，即使符号不存在，也请在进入或接触打印机的内部区域之前触摸打印机的任何外露金属框架。

## ENERGY STAR

在产品上或者在启动屏幕上带有 ENERGY STAR 标志的任何 Lexmark 产品已经认证在由 Lexmark 出厂时其配置符合美国环保署 (EPA) 的 ENERGY STAR 要求。



## 温度信息

工作环境温度	10 至 32°C (50 至 90°F)
运输温度	-40 至 43.3°C (-40 至 110°F)
存储温度和相对湿度	0 至 40°C (32 至 104°F) 8 至 80% RH

## 激光声明

本打印机经美国认证，符合 DHHS 21 CFR, Chapter I, Subchapter J 规定的 I (1) 级激光产品；在美国以外的地区，为符合 IEC 60825-1: 2014 规定的 I 级激光产品：

根据 I 级激光产品的规定，这类产品不会对人体造成伤害。本打印机所采用的 IIIb (3b) 级 AlGaInP 激光在 650 至 670 纳米 (nanometer) 波长范围内运作时通常为 15 毫瓦特 (milliwatt)，且包含在不可修复打印头组件中。使用者只要以正确的方法操作及维护保养，并依照先前所述的维修方式进行修护，此打印机与其激光系统绝不会产生 I 级以上的放射线，而对人体造成伤害。

## 能量消耗

### 产品功耗

下表记录了该产品的功率消耗特性。

**注意：**一些模式可能不适用于您的产品。

模式	描述	功耗 (瓦特)
打印	产品正在从电子输入生成硬拷贝输出。	一面：670；两面：395
复印	产品正在从硬拷贝的原始文档生成硬拷贝输出。	N/A
扫描	产品正在扫描硬拷贝文档。	N/A
就绪	产品正在等待打印作业。	9.5
睡眠模式	产品处于高级别能源节省模式。	2.2
休眠	产品处于低级别能源节省模式。	0.1

模式	描述	功耗（瓦特）
关	产品已被插入电源插座中，但电源开关被关闭。	0.1

前面表格中列出的功耗水平表示平均时间测量值。瞬时功率拉升可能远远超过平均水平。值可能会有所变化。请参阅 [www.lexmark.com](http://www.lexmark.com) 上的当前值。

### 睡眠模式

本产品被设计为使用一种称为 *睡眠模式* 的能源节省模式。“睡眠模式”通过在长期不活动时间内减少电力消耗来节约能源。本产品在规定时间段（称为 *睡眠模式超时* 未被使用后自动进入“睡眠模式”。

本产品的出厂默认“睡眠模式超时”（以分钟为单位）：	15
---------------------------	----

通过使用配置菜单，可以在 1 分钟至 120 分钟之间修改“睡眠模式超时”。将“睡眠模式超时”设置为较低的值可以减少能源消耗，但是可能会增加产品的响应时间。将“睡眠模式超时”设置为较高的值可以保持较快的响应速度，但是会使用更多的能源。

### 休眠模式

本产品被设计为使用一种称为 *休眠模式* 的超低功耗操作模式。当以“休眠模式”运行时，所有其他系统和设备都被安全地降低功耗。

“休眠”模式能够以下列任何一种方法进入：

- 使用“休眠超时”
- 使用“预定省电模式”

此产品在所有国家或地区的出厂默认“休眠超时”	3 天
------------------------	-----

打印机在打印作业之后并进入“休眠”模式之前等待的时间可以在一小时和一个月之间修改。

### “关”模式

如果此产品具有仍然消耗少量电能的关模式，那么如需完全停止产品功耗，请从电源插座上断开电源线。

### 能源消耗总量

有时候计算此产品所消耗的能源总量是非常有用的。因为能源消耗声明是以 **Watts**（瓦特）作为单位的，因此，如要计算实际消耗的能源总量，还应该分别乘以此产品在各种模式下所工作的时间。将各种模式下所消耗的能源加在一起，就是此产品所消耗的能源总量。

### 无线产品的监管注意事项

本章节包含的监管信息仅适用于无线型号。

如果不确定您的型号是否为无线型号，请转到 <http://support.lexmark.com>。

### 模块化组件注意事项

无线型号包含以下模块组件之一：

Lexmark 规格类型/型号 LEX-M07-001; FCC ID: IYLLEXM07001; 加拿大工业部 IC: 2376A-LEXM07001  
 Lexmark 规格类型/型号 LEX-M08-001; FCC ID: IYLLEXM08001; IC: 2376A-LEXM08001

要确定在您的特定产品中安装了哪些模块化组件，请参考实际产品上的标签。

### 无线频率辐射暴露通告

此设备的辐射输出能量远远低于美国通信委员会(FCC)和其他管制机构有关无线频率辐射暴露的限制。此设备的天线和操作人员之间的距离必须保持至少 20 厘米 (8 英寸)，以满足 FCC 和其他管制机构有关无线频率辐射暴露的要求。

### 中国 RoHS 计划的信息

部件名称	有毒及有害物质或元素					
	铅 (Pb)	汞 (Hg)	镉 (Cd)	六价铬 (Cr VI)	多溴联苯 (PBB)	多溴二苯醚 (PBDE)
电路板	X	O	O	O	O	O
电源	X	O	O	O	O	O
电源线	X	O	O	O	O	O
连接器	X	O	O	O	O	O
机械配件—杆、辊	X	O	O	O	O	O
机械配件—电机	X	O	O	O	O	O
机械配件—其他	X	O	O	O	O	O
扫描仪配件，仅适用于多功能设备	X	O	O	O	O	O
LCD/LED 显示屏	X	O	O	O	O	O

此表格基于 SJ/T 11364 规则。

O: 表示部件的所有同质材料中有毒和有害物质的含量低于 GB/T 26572 中描述的浓度限制要求。

X: 表示部件中至少一种同质材料中的有毒和有害物质含量高于 GB/T 26572 中描述的浓度限制要求。

此产品符合中国 RoHS 指令中有关某些有害物质使用的限制。



所有包含在内的产品及其组件的环保使用期限 (EFUP) 经由此处所示的符号标记，除非另有标示。某些组件可能有不同的 EFUP，因此标记以反映之。环保使用期限只有当产品在产品手册中定义的条件操作时是有效的。



## CCC EMC 注意事项

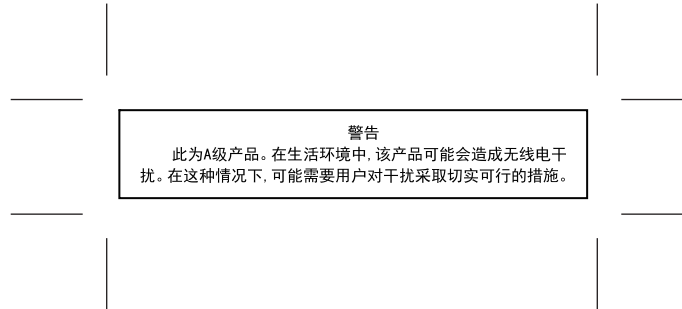

## 无线电干扰注意事项

### 警告

这是符合 EN55022 和 EN55032 A 级限制的辐射要求和 EN55024 的抗干扰要求的产品。本产品不可在住宅/居住环境中使用。

这是 A 级产品。在居住环境中,此产品可能造成无线电干扰,在这种情况下,用户可能需要采取适当的措施。

# 索引

## A

### AirPrint

使用 31

### 安全槽

定位 77

安全信息 6, 7, 8

安装 ISP 之后更改打印机端口设置 81

安装打印机软件 154

安装打印机硬盘 145

安装内存卡 142

安装内置方案端口 147

### 安装选件

打印机硬盘 145

安装选件卡 144

“按下按钮”方法 80

## B

白色页 115

白线 135

保存打印作业 33

保护打印机内存 78

### 保留打印作业

从 Macintosh 计算机打印 33

从 Windows 打印 33

保密打印作业 33

从 Macintosh 计算机打印 33

从 Windows 打印 33

避免纸张卡住 97

编辑联系人 20

编辑组 20

并口 12

并行接口卡

疑难解答 110

部件状态

检查 82

## C

### 菜单

802.1x 64

Google 云打印 67

HTML 52

HTTP/FTP 设置 65

IPSec 63

LPD 配置 65

PCL 51

PDF 50

PostScript 50

SNMP 62

TCP/IP 61

ThinPrint 66

Universal 设置 54

USB 66

Wi-Fi Direct 67

XPS 50

安全审核日志 70

帮助 76

保密打印设置 73

本地帐户 69

布局 46

菜单设置页 75

磁盘加密 74

打印 76

登录限制 72

电源管理 41

发送给 Lexmark 的信息 42

辅助功能 42

关于本打印机 46

管理权限 68

还原出厂默认设置 43

解决方案 LDAP 设置 74

介质类型 55

进纸匣配置 53

可见的主屏幕图标 45

配置菜单 43

清除临时数据文件 74

闪存驱动器打印 55

设备 75

设置 47

首选项 36

停机清除 45

通知 37

图像 53

网络 76

网络概述 56

无线 57

移动服务管理 74

疑难解答 76

以太网 59

预定 USB 设备 70

远程操作面板 37

杂项 75

质量 48

作业统计 48

### 菜单设置页

打印 76

菜单一览表 35

查找有关打印机的更多信息 9

### 成像部件

订购 83

更换 86

重复打印作业 33

从 Macintosh 计算机打印 33

从 Windows 打印 33

### 重置

耗材使用情况计数器 111

重置耗材使用情况计数器 111

出厂默认设置

还原 78

### 串行接口卡

疑难解答 110

创建书签 18

创建文件夹

为书签 19

创建云连接器配置文件 18

从计算机打印 30

从闪存驱动器打印 31

### 搓纸轮

更换 88

## D

### 打印

AirPrint 74

菜单设置页 76

从计算机 30

从闪存驱动器 31

从移动设备 30, 31

从云连接器配置文件 34

目录列表 34

字体样本列表 34

打印斑驳 124

打印保密和其他挂起作业

从 Macintosh 计算机 33

从 Windows 33

### 打印机

选择位置 10

运输 95

最小空间 10

打印机不响应 138

打印机菜单 46

打印机端口设置

更改 81

- 打印机配置 11
- 打印机软件, 安装 154
- 打印机设置
  - 还原出厂默认设置 78
- 打印机显示屏
  - 调整亮度 95
- 打印机消息
  - 非 Lexmark 耗材 111
  - 更换碳粉盒, 打印机使用地区不匹配 111
  - 检测到未格式化的闪存 111
  - 检测到有故障的闪存 110
  - 闪存存储空间不足 111
- 打印机信息
  - 查找 9
- 打印机选件疑难解答
  - 并行接口卡 110
  - 串行接口卡 110
  - 内置方案端口 110
  - 无法检测到内置式选件 109
- 打印机硬盘
  - 加密 78
- 打印机硬盘内存 78
  - 清除 77
- 打印机状态 14
- 打印驱动程序
  - 硬件选件, 添加 154
- 打印歪斜 126
- 打印弯曲 126
- 打印网络设置页 108
- 打印页面上出现垂直深色线条 132
- 打印页面上出现垂直条纹 132
- 打印页面上有斑点 124
- 打印疑难解答
  - 保密和其他挂起文档不打印 135
  - 被卡的页面不重新打印 114
  - 打印缓慢 136
  - 打印作业不打印 137
  - 当打印时信封封口 112
  - 进纸匣连接不工作 113
  - 频繁出现卡纸 114
  - 无法读取闪存驱动器 108
  - 页边距不正确 121
  - 作业从错误的进纸匣打印 139
  - 作业打印在错误的纸张上 139
- 打印质量测试页 76
- 打印质量疑难解答
  - 重复的缺陷 127
  - 垂直白线 135
  - 垂直浅色条带 134

- 垂直深色条带 131
- 垂直深色条纹和打印缺失 133
- 垂直深色线条或条纹 132
- 打印斑驳和斑点 124
- 打印变浅 122
- 打印变深 116
- 打印页面上出现灰色背景 119
- 空白或白色页 115
- 全黑页面 127
- 水平浅色条带 121
- 碳粉很容易脱落 130
- 弯曲或歪斜的打印 126
- 文本或图像被剪切 129
- 细线打印不正确 117
- 纸张卷曲 125
- 纸张折叠或起皱 118
- 打印字体样本列表 34
- 打印作业没有打印 137
- 导出配置文件 46
  - 使用“嵌入式 Web 服务器” 154
- 导出压缩的日志 46
- 导航屏幕
  - 使用手势 21
- 导入配置文件
  - 使用“嵌入式 Web 服务器” 154
- 电缆
  - USB 12
  - 并口 12
  - 以太网 12
- 电源按钮灯
  - 理解状态 14
- 调度电源模式 16
- 订购
  - 成像部件 83
  - 维护组件 83
- 订购耗材
  - 碳粉盒 82
- 定位安全槽 77
- 定位卡纸 98
- 定制显示屏 16
- 多功能进纸器
  - 加载 25

**E**

- Eco 模式
  - 配置 95

**F**

- FCC 注意事项 160

- 访问控制器板 141
- 放大模式
  - 启用 21
- 非 Lexmark 耗材 111
- 非易失性内存 78
  - 清除 77
- 辐射注意事项 157, 160

**G**

- Google 云打印
  - 使用 30
- 个人身份识别码
  - 启用 22
- 个人身份识别码方法 80
- 更换壁纸 16
- 更换搓纸轮 88
- 更换耗材
  - 成像部件 86
  - 碳粉盒 84
- 更换拾纸辊配件 90
- 更换碳粉盒, 打印机使用地区不匹配 111
- 更新固件
  - 闪存文件 155
- 固件
  - 更新 155
- 挂起作业 33
  - 从 Macintosh 计算机打印 33
  - 从 Windows 打印 33
- 关于本打印机菜单 46
- 管理屏幕保护程序 16

**H**

- HTTP/FTP 设置菜单 65
- 耗材
  - 节省 96
- 耗材, 订购
  - 维护组件 83
- 耗材使用情况计数器
  - 重置 111
- 耗材通知
  - 配置 83
- 耗材状态
  - 检查 82
- 还原出厂默认设置 78
- 环保设置 95
  - 配置 16

**I**

- IPSec 菜单 63

**J**

- 激活语音引导 21
- 加密
  - 打印机硬盘 78
- 加载
  - 多功能进纸器 25
- 加载进纸匣 23
- 加载信封
  - 在多功能进纸器中 25
- 检测到未格式化的闪存 111
- 检测到有故障的闪存 110
- 检查部件和耗材的状态 82
- 节省耗材 96
- 解除进纸匣连接 26
- 介质类型菜单 55
- 进纸匣
  - 安装 153
  - 加载 23

**K**

- 客户支持
  - 联系 140
  - 使用 17
- 空白页 115
- 控制面板
  - 按钮 13
  - 使用 13
  - 指示灯 13
- 控制器板
  - 访问 141
- 口头密码
  - 启用 22

**L**

- Lexmark 移动打印
  - 使用 30
- 连接打印机
  - 到无线网络 79
- 连接到无线网络
  - 使用 PIN 码方法 80
  - 使用“按下按钮”方法 80
- 连接电缆 12
- 连接进纸匣 26
- 联系客服支持 140
- 联系人
  - 编辑 20
  - 删除 20
  - 添加 19

**M**

- Mopria 打印服务
  - 使用 30
- 没有检测到内置式选件 109
- 默认的耳机音量
  - 调整 79
- 默认的扬声器音量
  - 调整 79
- 目录列表
  - 打印 34

**N**

- 内存卡
  - 安装 142
- 内置方案端口
  - 安装 147
  - 疑难解答 110
- 内置式选件
  - 安装 144
  - 打印机硬盘 145
  - 固件卡 141
  - 内存卡 142
  - 内置方案端口 141
  - 闪存 141
  - 字体卡 141
- 内置式选件, 添加
  - 打印驱动程序 154

**P**

- 配置“Eco 模式”设置 16
- 配置耗材通知 83
- 配置“环保设置” 16

**Q**

- QR 码
  - 添加 17
- 启用 USB 端口 108
- 启用放大模式 21
- 启用个人身份识别码 22
- 启用口头密码 22
- 卡纸
  - 避免 97
- 卡纸, 清除
  - 进纸匣 105
  - 在标准接纸架中 103
  - 在多功能进纸器中 105
  - 在双面打印部件中 104
- 清除打印机内存 78
- 清除打印机硬盘内存 77

- 清除卡纸
  - 在盖门 A 内 99
- 清洁
  - 打印机内部 81
  - 打印机外部 81
- 清洁打印机 81

**S**

- 删除联系人 20
- 删除组 20
- 闪存存储空间不足 111
- 闪存驱动器
  - 打印, 从 31
- 闪存驱动器打印菜单 55
- 设备配额
  - 设置 17
- 设置 Universal 纸张尺寸 23
- 设置设备配额 17
- 设置纸张尺寸 23
- 设置纸张类型 23
- 省电模式
  - 配置 95
- 识别卡纸位置 98
- 拾纸辊配件
  - 更换 90
- 使用
  - 正品 Lexmark 部件 82
  - 正品 Lexmark 耗材 82
  - 使用 QR 码生成器 17
  - 使用客户支持 17
  - 使用手势导航屏幕 21
  - 使用“显示定制” 16
  - 使用主屏幕 15
- 书签
  - 创建 18
  - 创建文件夹, 为 19
- 睡眠模式
  - 配置 95

**T**

- 碳粉盒
  - 订购 82
  - 更换 84
  - 循环再生 96
- 碳粉浓度
  - 调整 139
- 添加联系人 19
- 添加内置式选件
  - 打印驱动程序 154
- 添加硬件选件
  - 打印驱动程序 154

添加组 20  
调整打印机显示屏的亮度 95  
调整亮度  
  打印机显示屏 95  
调整默认音量  
  耳机 79  
  扬声器 79  
调整碳粉浓度 139  
调整语速  
  语音引导 22  
停用 Wi-Fi 网络 80

## U

Universal 纸张尺寸  
  设置 23  
USB 端口 12  
  启用 108

## W

Wi-Fi Protected Setup  
  无线网络 80  
Wi-Fi 网络  
  停用 80  
为打印机选择位置 10  
维护组件  
  订购 83  
文档, 打印  
  从计算机 30  
  从移动设备 30  
无法打开“嵌入式 Web 服务器” 107  
无法读取闪存驱动器  
  疑难解答, 打印 108  
无线菜单 57  
无线网络 79  
  Wi-Fi Protected Setup 80  
  将打印机连接到 79

## X

显示定制  
  使用 16  
显示屏上的键盘  
  使用 22  
校验打印作业 33  
  从 Macintosh 计算机打印 33  
  从 Windows 打印 33  
休眠模式  
  配置 95  
虚拟键盘  
  使用 22

选件  
  内置方案端口 147  
选件卡  
  安装 144  
循环再生  
  Lexmark 包装 96  
  Lexmark 产品 96  
  碳粉盒 96

## Y

移除卡纸  
  在盖门 A 内 99  
移动打印机 10, 94  
移动设备  
  打印, 从 30, 31  
疑难解答  
  打印机不响应 138  
  无法打开“嵌入式 Web 服务器” 107  
疑难解答, 打印  
  保密和其他挂起文档不打印 135  
  被卡的页面不重新打印 114  
  打印缓慢 136  
  打印作业不打印 137  
  当打印时信封封口 112  
  进纸匣连接不工作 113  
  频繁出现卡纸 114  
  页边距不正确 121  
  逐份打印不工作 113  
  作业从错误的进纸匣打印 139  
  作业打印在错误的纸张上 139  
疑难解答, 打印机选件  
  内置方案端口 110  
  无法检测到内置式选件 109  
疑难解答, 打印质量  
  重复的缺陷 127  
  垂直白线 135  
  垂直浅色条带 134  
  垂直深色条带 131  
  垂直深色条纹和打印缺失 133  
  垂直深色线条或条纹 132  
  打印斑驳和斑点 124  
  打印变浅 122  
  打印变深 116  
  打印页面上出现灰色背景 119  
  空白或白色页 115  
  全黑页面 127  
  水平浅色条带 121  
  碳粉很容易脱落 130  
  弯曲或歪斜的打印 126  
  文本或图像被剪切 129

细线打印不正确 117  
纸张卷曲 125  
纸张折叠或起皱 118  
以太网端口 12  
易失性内存 78  
  清除 77  
易失性声明 78  
硬件选件  
  进纸匣 153  
硬件选件, 添加  
  打印驱动程序 154  
语音引导  
  激活 21  
  语速 22  
语音引导的语速  
  调整 22  
云连接器配置文件  
  创建 18  
  打印, 从 34  
运输打印机 95  
运行幻灯片 16

## Z

在主屏幕上显示图标 15  
噪声级别 157  
支持的闪存驱动器 32  
支持的文件类型 32  
支持的纸张尺寸 27  
支持的纸张类型 28  
支持的纸张重量 29  
纸张  
  Universal 尺寸设置 23  
纸张尺寸  
  设置 23  
纸张类型  
  设置 23  
纸张起皱 118  
纸张卡在多功能进纸器中 105  
纸张卡在盖门 A 内 99  
纸张卡在后部盖门内 102  
纸张卡在进纸匣中 105  
纸张卡在双面打印部件中 104  
纸张卡住  
  避免 97  
纸张卡住, 清除  
  进纸匣 105  
  在标准接纸架中 103  
  在多功能进纸器中 105  
  在后部盖门内 102  
  在双面打印部件中 104  
纸张折叠 118

## 指示灯

- 理解状态 14

- 逐份打印不工作 113

## 主屏幕

- 定制 15

- 使用 15

- 显示图标 15

## 主屏幕上的图标

- 显示 15

- 主屏幕图标 15

- 注意事项 157, 158, 159, 160

## 字体样本列表

- 打印 34

## 组

- 编辑 20

- 删除 20

- 添加 20