

Canon

电子投影机

LV-7365/LV-7265/LV-7260

使用说明书



在使用本产品之前，请务必先仔细阅读本使用说明书。

请务必妥善保管好本书，以便日后能随时查阅。

请在充分理解内容的基础上，正确使用。

投影机标签上显示的 LV-7365 投影机型号名称为 LV-7365 (CH)。

除了一些规格页以外，整个使用说明书中 LV-7365 (CH) 用 LV-7365 表示。

CHI

重要信息

安全注意

注意事项

开始使用 Canon LV-7365/LV-7265/LV-7260 投影机之前，请仔细阅读本手册并妥善保管以便将来查阅。投影机的序列号位于投影机的底部。请将其抄写在此：



欲关闭主电源，请务必将插头从电源插座拔出。
电源插座应该尽量安装在靠近投影机，并易于操作之处。



为防触电，请勿打开机箱。
投影机内部无用户可自行修理的部件。
有关维修事宜请委托给合格的维修服务人员。



本符号用来警告用户：投影机内的未绝缘电压可能足以导致电击。因此，请勿接触投影机内部的任何部件，以防发生危险。



本符号用来提醒用户：有关投影机操作及维修的重要信息已随机附送。
应仔细阅读本信息，以免发生问题。

警告：为了防止火灾或者电击，应避免投影机淋雨或者暴露在潮湿之处。
切勿对本投影机插头使用延长用导线，亦不可将其插入所有插片不能同时完全插入的插座。
切勿打开机箱。投影机内部有高压元件。所有维修事宜请委托给合格的维修服务人员。



切勿长时间显示静止影像。
此举会令这些静止影像暂时残留在 LCD 液晶面板表面。
此种情况发生时，可通过继续使用投影机的方法来解决。前面的影像造成的静像背影会即时消失。



灯亮时切勿将投影机侧放。
此举会导致投影机损坏。



使用灯泡的注意事项

注意

该投影机使用高压汞灯，您必须按照如下所述小心并正确的使用灯泡。

- 灯泡可能因为巨大声音而爆炸或因为震动、擦伤或达到灯的使用寿命极限而烧坏。
- 不同的灯泡使用寿命可能不一样，周围的环境也会影响灯泡的使用寿命。我们不保证每个灯的使用寿命一样。与其他类似灯泡比起来，一些灯泡可能在很短的时间之内就会坏掉。
- 使用一段时间之后，灯泡会逐渐变暗。
- 如果投影机显示灯泡应该更换（如 LAMP 指示灯快速以红色闪烁），灯泡很有可能爆炸。请立即更换新灯泡。
- 请确保您的脸部远离排气口，以免受到灯泡的气体和碎片可能造成的伤害。



注意

如果灯泡爆炸

如果灯泡爆炸，灯泡爆炸所产生的气体和碎片可能散落在投影机里面，也可能通过排气口出来，这些气体里含有有毒的汞。
打开门和窗户通风。

如果灯泡爆炸所产生的气体和碎片进入眼睛或口中，立即就医。

如果灯泡爆炸，它的碎片可能散落于投影机内部。联系 Canon 客户服务中心清理、检查投影机内部，并更换灯泡。



注意

处置废弃的灯泡

按照当地处理荧光灯的方法处理投影机的汞灯。

更换灯泡

- 请完全依照第 58 页所提供的指示来更换灯泡。
- 当出现 [请更换新灯泡。] 字样时请务必更换灯泡。若在灯泡达到使用寿命极限之后仍继续使用，灯泡可能会碎裂，玻璃片会散落在灯架之内。切勿触摸这些碎片，以免造成伤害。
此种情况发生时，请联系您的经销商来更换灯泡。



注意

当从安装在天花板上的投影机取下灯泡时，确保投影机下方无人。如果灯泡烧掉可能有玻璃碎片落下。

重要安全措施

这些安全指示是令可本投影机维持长久的使用寿命，并可防止火灾和电击。请仔细阅读并留意所有的警告。

安装

注意

- 请勿将本投影机放置在下列环境中：
 - 不稳定的车、架子、或桌子上。
 - 靠近水、浴池或潮湿的房间。
 - 阳光直射、靠近加热装置或热辐射装置的地方。
 - 多尘、多烟或多蒸汽的环境。
 - 纸张或布料、垫子或地毯上。
- 若您欲将投影机安装在天花板上：
 - 切勿自行安装。
 - 安装工作必须委托合格的技术人员进行，以确保规范操作，并可减少人身伤害。
 - 此外，天花板必须牢固，能够充分承受投影机的重量，而且必须依照当地建筑规则进行安装。
 - 详情请向您的经销商咨询。

请勿将在下列环境中使用本投影机

请勿将本投影机安装在潮湿、多尘或多油烟、烟雾的地方。光学零件，如镜头或镜子被弄脏的话，会导致劣质图像的产生。

请勿在温度过高或过低的地方使用本投影机。

运行温度：+5°C 至 +40°C 存储温度：-10°C 至 +50°C

(静止模式自动选择的温度为 35°C 至 40°C)

放置投影机在水平的位置

投影机倾斜角度不得超过 10°，除了放置在桌面和安装在天花板上禁止使用其它安装方式，否则会极大地缩短灯泡使用寿命。



关于火灾和电击的注意事项

- 为免热气积聚在投影机内部，须确保通风状态良好且排气口不被阻塞。在投影机 and 墙壁之间至少需留出 1 米间隔。
- 切勿触摸左前方（从前面看）的排气口，因为投影机启动和关闭瞬间可能发热。
- 切勿让纸夹和纸屑等异物掉入投影机内。切勿试图找回可能掉入投影机内的任何物品。切勿将铁丝或者螺丝起子等金属物体插入投影机内。若发现有物体掉入投影机内部，须立即断开电源，然后委托合格的维修服务人员取出物体。
- 切勿在投影机上面放置任何物体。
- 雷雨不要触摸电源线插头。此举可能引起电击或者火灾。
- 本投影机是按照在投影机标签上显示的额定电源电压下操作进行设计的。在使用投影机之前，须确认所用电源是否符合本投影机要求。

重要信息

- 切勿在投影机启动状态下窥视镜头。此举会导致眼睛严重受损。
- 切勿在投影机光线射及之处放置任何物体（如放大镜）。从镜头投射出来的光是发散的，因此可改变光线方向的任何类型的异常物体都可能导致如火灾或者眼睛受伤等意外事故的发生。
- 投影机启动状态下切勿使用黑色镜头盖或类似物覆盖镜头。否则投影光线释放出来的热量可能导致镜头盖熔毁或灼伤手部。
- 请勿将易受热物体放置在投影机镜头前或散热孔处，否则该处散发的热量可能导致物品熔毁或灼伤手部。
- 小心使用电源线，破损或磨损的电源线可能引起电击或火灾。
 - 切勿使用非本投影机附带的电源线。
 - 切勿过度弯曲或拉扯电源线。
 - 切勿把电源线放在投影机或其他重物下面。
 - 切勿用其他软材料如毯子覆盖电源线。
 - 切勿加热电源线。
 - 切勿用湿手触摸电源插头。
- 在下列情况下需关闭投影机，拔掉电源线并请合格的维修服务人员维修投影机：
 - 当电源线或插头损坏或磨损。
 - 如果有液体流入投影机或使投影机暴露在雨水中。
 - 如果您按照使用说明书里的说明操作，但投影机还不能正常工作。
 - 如果投影机被摔到地上或机箱破损。
 - 如果投影机性能有显著改变，表明需要维修。
- 移动投影机前拔掉电源线或其他导线。
- 清洁机箱或换灯泡前应关闭投影机并拔掉电源线。
- 如果长时间不使用投影机，请关闭投影机并拔掉电源线。

注意

- 切勿触摸左前方（从前面看）的排气口，因为投影机启动时可能发热。
- 切勿将投影机的支脚用于规定以外的用途。不合理使用（如夹紧支脚或者挂在墙上）会对投影机造成损坏。
- 欲连续数天使用投影机时，请在“风扇模式”中选择 [高速]。（从菜单中选择 [设置] → [可选项] → [风扇模式] → [高速]。）高速模式下，噪音显著增加。
- 投影机启动时切勿按主电源开关或将电源线拔掉来关闭交流电源。
- 启动灯亮 60 秒内或 POWER 指示灯闪烁绿色时切勿关闭交流电源。这样做可能导致缩短灯泡使用寿命。

携带 / 运输投影机

该投影机是精密仪器。切勿大幅度摇摆该投影机或将其倒置。仔细阅读以下的“携带或运输投影机的注意事项”并在携带投影机之前安装镜头盖。当用火车或飞机运输该投影机时，请使用高防撞性的运输箱。

携带或运输投影机的注意事项

携带包用于避免灰尘进入机箱，并使机箱表面免受刮伤，但其并没有设计为有防外界振动的功能。用携带包来携带投影机的时候，切勿摇晃它，使其掉落或将任何其他的东西放在上面。

切勿通过快递人员或传送服务的人使用携带包运输投影机，这样可能会损坏投影机。



遥控器注意事项

- 小心使用遥控器。
- 如果遥控器弄湿应立即擦干。
- 避免放在过热或过于潮湿的地方。
- 切勿加热，拆卸或把电池投入火中。
- 如果长时间不使用遥控器需取出电池。
- 确保电池的正负极 (+/-) 方向排列正确。
- 切勿新旧电池混用，或共用不同类型的电池。
- 根据当地法规处理废弃电池。

关于 [高海拔] 模式

LV-7365

- 在海拔约为 1600 米或更高的地方使用本投影机时，请将 [风扇模式] 设置为 [高海拔]。如果在海拔约为 1600 米或更高的地方使用本投影机时没有设置为 [高海拔]，可能造成投影机过热并且保护器可能会使投影机关闭。此外，由于关机后灯泡的温度上升，导致投影机不能打开。遇此情况，请等待几分钟后再打开投影机。
- 如果在海拔低于 1600 米的地方使用本投影机时设置为 [高海拔]，可能会造成灯泡过冷，从而导致影像闪动。这时，请将 [风扇模式] 切换为 [自动]。
- 在海拔约为 1600 米或更高的地方使用本投影机，可能会缩短灯泡等光学部件的使用寿命。

LV-7265/LV-7260

- 在 LV-7265 和 LV-7260 型投影机上，[风扇模式] 菜单中没有 [高海拔]。如果您在高海拔地区或低气压环境下使用本投影机，请在 [风扇模式] 菜单中选择 [高速]。

部件名称	有毒有害物质或元素					
	铅 (Pb)	汞 (Hg)	镉 (Cd)	六价铬 (Cr(VI))	多溴联苯 (PBB)	多溴二苯醚 (PBDE)
电气实装部分	×	○	○	○	○	○
金属部件	×	○	○	○	○	○
光学部件	×	○	×	○	○	○
水银灯	○	×	○	○	○	○

○：表示该有毒有害物质在该部件所有均质材料中的含量均在 SJ/T11363-2006 标准规定的限量要求以下。
 ×：表示该有毒有害物质至少在该部件的某一均质材料中的含量超出 SJ/T11363-2006 标准规定的限量要求。

FOR P.R.C. ONLY
 本标志适用于在中华人民共和国销售的电子信息产品、标志中央的数字代表产品的环保使用期限。

重要信息	i
1. 产品说明	1
① 包装箱内有哪些物件?	1
② 投影机介绍	2
③ 投影机各部位名称	4
顶部性能	6
终端面板功能	7
④ 遥控器各部位名称	8
安装电池	10
遥控器操作注意事项	10
无线遥控器的操作范围	10
2. 安装和连接	11
① 设置屏幕和投影机	12
位置选择 (LV-7365/LV-7265)	12
投射距离和屏幕尺寸	12
位置选择 (LV-7260)	13
投射距离和屏幕尺寸	13
② 进行连接	15
启动电脑的外部显示	15
连接 PC 或者 Macintosh 电脑 (LV-7365/LV-7265)	15
同时使用两个模拟电脑输入 (LV-7365/LV-7265)	16
显示一个 DVI 数字信号时 (LV-7365/LV-7265)	17
连接 PC 或者 Macintosh 电脑 (LV-7260)	18
连接外接显示器	19
用组合输出连接 DVD 视盘机	20
连接录像机或者镭射光盘机	21
连接数字视频信号 (LV-7365/LV-7265)	22
连接随机附带的电源线	23
3. 投射影像 (基本操作)	24
① 启动投影机	24
开机画面说明 (菜单语言选择画面)	25
② 选择信号源	26
③ 调整图片尺寸和位置	27
④ 修正梯形失真	29
⑤ 自动优化 RGB 图像	31
⑥ 调高或调低音量	31
⑦ 关闭投影机	32
⑧ 使用完毕后	33

4. 便利的功能	34
① 取消影像和声音	34
② 冻结图片	34
③ 放大和移动图片	34
④ 使用遥控鼠标接收器	35
⑤ 防止有人未经允许使用投影机	37
5. 使用屏幕菜单	40
① 使用菜单	40
② 菜单元素	42
③ 菜单项目清单	43
④ 菜单说明和功能 [图像调整]	45
⑤ 菜单说明和功能 [显示设置]	46
⑥ 菜单说明和功能 [设置]	48
⑦ 菜单说明和功能 [信息]	54
⑧ 菜单说明和功能 [重置]	55
6. 维护	56
① 清洁投影机	56
② 清洁机箱和镜头	57
③ 更换投影灯	58
7. 附录	61
① 故障排除	61
② 规格	64
③ 机箱尺寸	66
④ D-Sub ANALOG 输入接口的针分配	67
⑤ 兼容性输入信号清单	68
⑥ 屏幕尺寸和投射距离之间的关系	69
⑦ 计算机控制编码和线路连接	71
⑧ 故障排除核对清单	72
8. 索引	74

1. 产品说明

① 包装箱内有哪些物件？

确认包装箱内下列各项物件是否齐全。如有任何遗漏，请向您的经销商洽询。
请保存原始包装箱及捆包用物品，以便需运送投影机时之用。

投影机

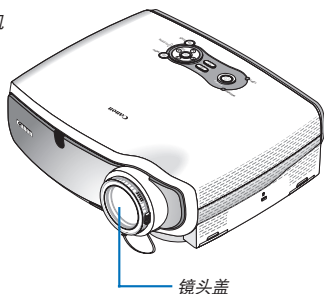

镜头盖

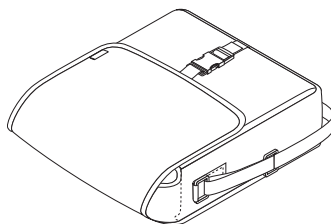

软包

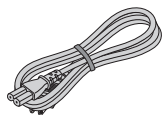

交流电电源线
(4.5 米)

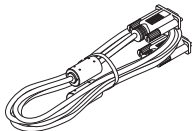

计算机连接电缆
(1.8 米)

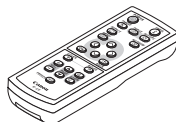

遥控器



遥控器电池
(AAA×2)

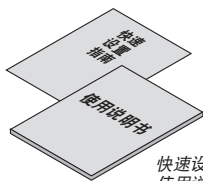

快速设置指南
使用说明书

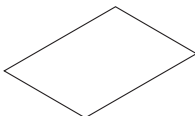

保修卡

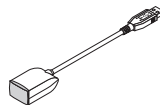

鼠标接收器
(10 厘米)

仅适用于 LV-7365/LV-7265

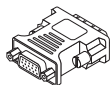

DVI 至 VGA 适配器

1. 产品说明

② 投影机介绍

本章向您介绍您该新型投影机及其性能和操作方法。

恭喜您购买本投影机

LV-7365/LV-7265/LV-7260 为目前性能最佳的投影机之一，最大可将来自个人电脑或者 Macintosh 电脑（桌上型或笔记本型）、录像机、DVD 视盘机、摄影机及镭射光盘机的影像精确地投影成 300 英寸的大画面（斜对角计算）。

您可以在桌面或者手拉车上使用投影机，可以用投影机从屏幕后方投射影像，且可将投影机长期安装于天花板上*¹。可使用遥控器进行无线操作。

*¹ 切勿自己动手将投影机安装到天花板上。

投影机必须由有资格的技术人员来安装，以确保操作规范并可防范人身伤害。

此外，天花板必须牢固，能够充分承受投影机的重量，而且必须依照当地的规则进行安装。详细情况请咨询您的经销商。

供您享用的产品性能：

- 垂直梯形失真自动修正 (LV-7365/LV-7265)。
- 当投射到非白色的屏幕质料上时，内置背景颜色修正预设功能可提供适当的颜色修正。
- 快速启动及快速冷却。
开启投影机后八秒，投影机即可显示 PC 或视频影像*。
- 关机：通过遥控器或机箱控制面板关闭电源 30 秒后，风扇停止转动。投影机关机后，可立即收起投影机。
另外，即使在投影机关闭后的冷却期间也可以按主电源开关或拔掉电源线来关闭投影机的主电源。
- * 如果在高温时或灯泡关闭后立即开启投影机，风扇会转动而无影像显示，需等待一段时间后投影机才会显示影像。
- DVI 输入接口 (DVI-I 29 针) 和 HDCP 兼容 (LV-7365/LV-7265)。
- HDTV (1080i, 720p) 和 SDTV (576p, 480p) 兼容。
- 颜色管理系统。
- 短焦距镜头。
- 显示流行的宽频和完整的屏幕高宽比 -16:9 和 4:3。
- 内置扬声器解决整合音响问题。
- 高分辨率显示 - 高达 UXGA 兼容，XGA 自然分辨率。
- 多种视频模式选择 (根据您的信号源)。
- 安全功能禁止有人未经允许而使用投影机。
- 利用 PC 控制埠 (SERVICE PORT) 可用 PC 或控制系统来控制投影机。
- 简便的安装和操作。
- 富有现代感的外型设计，轻巧简洁，便于携带，是办公室、会议室或演讲厅不可缺少的装置。
- 可使用随机附带的无线遥控器以及遥控鼠标接收器从房间远处操作 PC 鼠标。遥控鼠标接收器支持几乎任何使用 USB 连接的 PC。

关于该使用说明书

最好的捷径是最初多花些时间去思考并争取将每件事情都做好。现在就花点时间来阅览一下这本使用手册吧。此举会为您以后节省很多时间。在手册内每一章的开头处您都会找到一段概述。不需要的章节可将其跳过。

- Mac 和 PowerBook 为在美国和其它国家注册的 Apple, Inc. (苹果公司) 的商标。
- Windows, Windows 98, Windows Me, Windows XP, Windows 2000 和 Windows Vista 为 Microsoft Corporation (微软公司) 的商标或注册商标。
- VESA 为 Video Electronics Standards Association (视频电子标准协会) 的注册商标。
- 该使用说明书中提到的其他产品和公司名称可能为其各自持有人的商标或注册商标。

1. 产品说明

③ 投影机各部位名称

正面 / 顶部

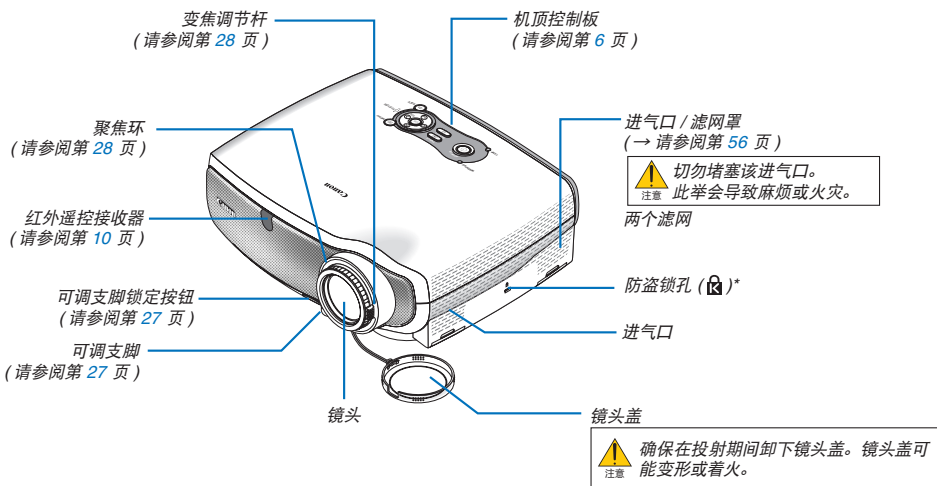

* 此锁孔支持 MicroSaver® 安全保护系统。MicroSaver® 是 Kensington Microware Inc. 公司的注册商标，该标识已被注册并由 Kensington Microware Inc. 公司持有。

背面

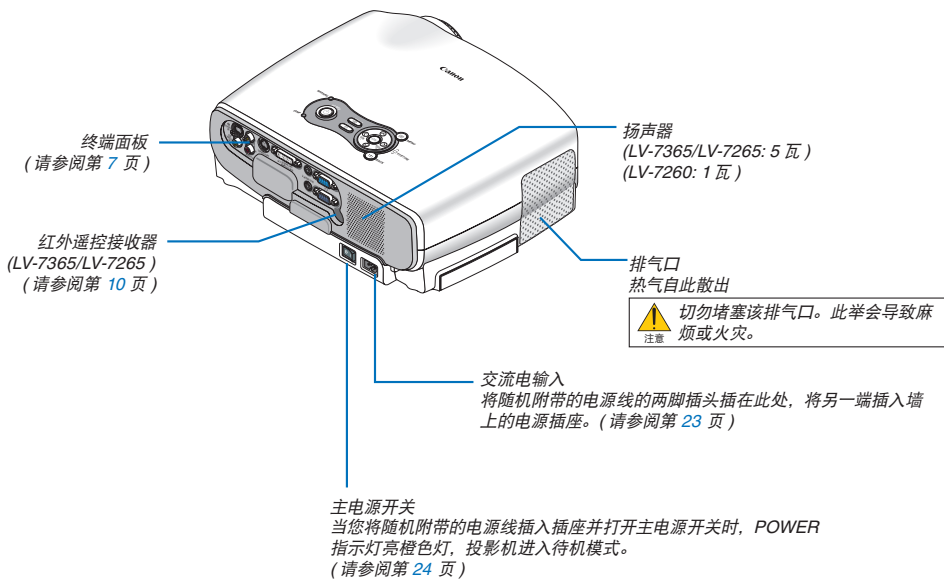

底部

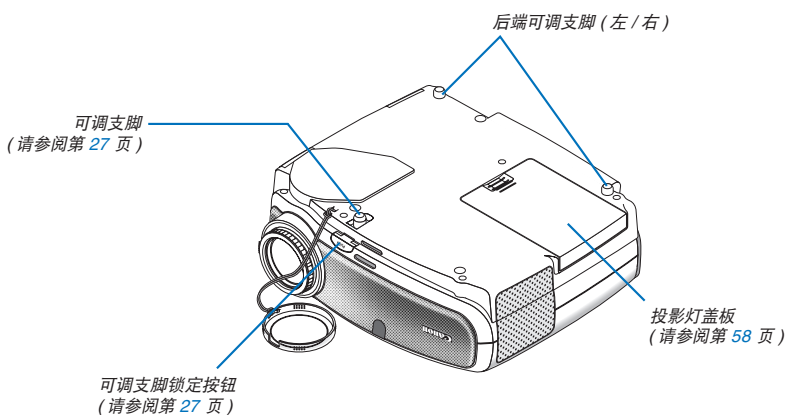

提示: Canon 标志在投影机机箱的面板上。从悬挂在天花板上的投影机投射影像的时候, 倒转 Canon 标志。

按照以下步骤倒转标志。

1. 轻轻地按标志的一端。

另一端会轻轻弹出。

- 如右图所示轻轻按有“C”的一端。
- 有“n”的一端会弹出。

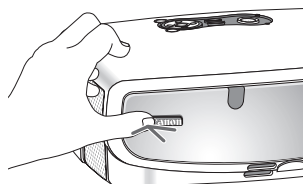

2. 轻轻按住并推标志的末端, 拿住另一端旋转标志。

- 如右图所示, 按住有“C”的一端, 拿住有“n”的一端旋转标志。

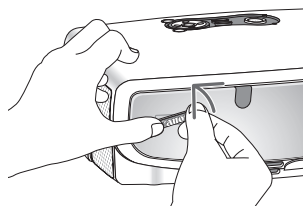

3. 松开并倒转标志。

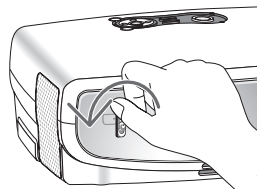

1. 产品说明

顶部性能

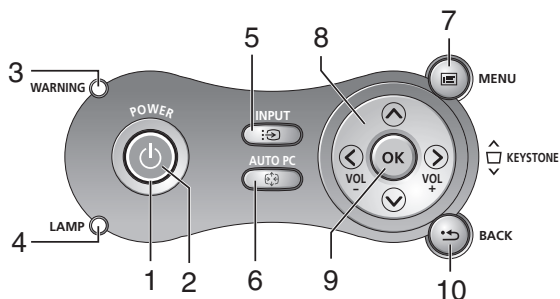

1. POWER 按钮 (⏻)

当主电源打开且投影机处于待机模式时，利用此按钮可启动或关闭电源。

若要启动投影机，须持续按住该按钮约 1 秒钟。若要关闭投影机，须按 2 次该按钮。

2. POWER 指示灯

该灯亮成绿色时，表示投影机处于启动状态；该灯亮成橙色时，表示投影机处于待机状态；详细说明请参阅第 61 页上的 POWER 指示灯部分。

3. WARNING 指示灯

该灯转成红色并快速闪烁时，表示出了故障，可能是投影灯盖板没有盖严或投影机过热。若该灯一直亮成橙色，表示在控制面板按钮锁定功能启动状态下您按下了面板上的按钮。详细说明请参阅第 61 页上的 WARNING 指示灯部分。

4. LAMP 指示灯

该灯转成红色并快速闪烁时，警告您该灯已经达到使用寿命极限。此灯亮红色后，须尽快更换灯泡（请参阅第 58 页）。若该灯一直亮成绿色，表示灯泡模式设定在安静模式。详细说明请参阅第 61 页上的灯泡指示灯部分。

5. INPUT 按钮

从 INPUT 列表中选择

按并快速松开 INPUT 按钮显示 INPUT 列表。每次按 INPUT 按钮，输入信号源将会发生如下改变：

电脑 1* → 电脑 2 (数字)* → 电脑 2 (模拟)* → VIDEO → S-VIDEO → 电脑 1* → ...

若要显示选择的信号源，按 OK 按钮或等待 2 秒。

自动检测信号

按住 INPUT 按钮至少 2 秒，投影机将会搜索下一个输入信号源。每次按住 INPUT 按钮至少 2 秒，输入信号源将发生如下改变：

电脑 1* → 电脑 2 (数字)* → 电脑 2 (模拟)* → VIDEO → S-VIDEO → 电脑 1* → ...

* LV-7260: 电脑 → VIDEO → S-VIDEO → 电脑 → ...

6. AUTO PC 按钮

使用此按钮可为可选的图片调整模拟 RGB 信号源。请参阅第 31 页。

7. MENU 按钮

显示菜单。请参阅第 40, 41 页。

8. 选择 (⊙/⊙) / VOL (+/-) 按钮

请参阅第 40 页。

⊙/⊙：用于选择您欲调整的项目之菜单。

无菜单出现时，这些按钮就发挥梯形机顶控制板的功能。请参阅第 29 页。

⊙/⊙：用于切换所选菜单项目之水平。按一次 ⊙ 按钮可以执行选项。无菜单出现时，这些按钮发挥音量机顶控制板的功能。请参阅第 31 页。

9. OK 按钮

执行您的选择并激活从菜单中选择的项目。

10. BACK 按钮

按此按钮可返回到先前的菜单。

处于主菜单状态下，按此按钮将关闭菜单。

终端面板功能

LV-7365/LV-7265

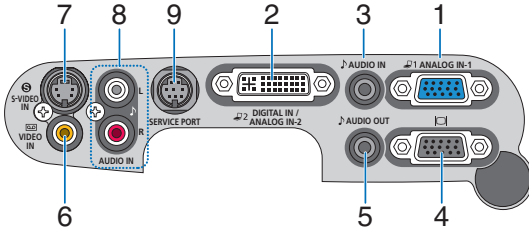

LV-7260

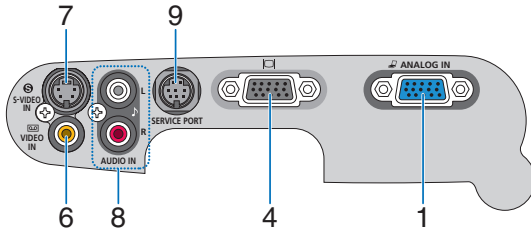

- 1. 电脑 1 输入接口 [ANALOG IN-1] (LV-7260 上为电脑输入接口 [ANALOG IN]) (微型 D-Sub 15 针)**
用于连接电脑或其它模拟 RGB 装置，如 IBM 兼容或 Macintosh 电脑。请使用随机附带的计算机连接电缆连接电脑。该接口亦可作为组合输入接口用以连接 DVD 视盘机等组合装置的组合视频输出。请参阅第 15, 18, 20 页。
- 2. 电脑 2 输入接口 [DIGITAL IN/ANALOG IN-2] (DVI-I 29 针) (LV-7365/LV-7265)**
用于连接电脑或其它模拟 RGB 装置，如 IBM 兼容或 Macintosh 电脑。
请使用随机附带的计算机连接电缆连接电脑。该接口亦可作为组合输入接口用以连接 DVD 视盘机等组合装置的组合视频输出。请参阅第 15, 16 页。
- 3. AUDIO IN 微型插孔 (立体声微型插孔) (LV-7365 /LV-7265)**
该插孔用于将所连接的电脑或 DVD 视盘机的音频输出与 COMPUTER 输入相连接。须使用一条市贩的音频导线进行连接。请参阅第 15, 20 页。
- 4. 显示器输出接口 [□] (微型 D-Sub 15 针插孔)**
用于将 RGB 输入信号源的电脑影像输出到外接显示器上。
该接口在待机模式下输出 RGB 信号。请参阅第 19 页。
- 5. AUDIO OUT 微型插孔 (立体声微型插孔) (LV-7365 /LV-7265)**
该插孔用于输出目前所选信号源 (COMPUTER, VIDEO 或 S-VIDEO) 的声音。输出的声音水平可依照内置扬声器的声音水平进行调整。请注意此插孔不能用作头戴耳机插孔。(在此插孔连接了音频装置时，投影机扬声器不发出声音。)
当将导线的微型插头插入此孔时，左右音频信号不经混合而分别传送。
例如，只将导线的微型插头插入到左侧的 AUDIO IN 插孔时，只有左侧发出声音。
- 6. VIDEO IN 接口 (RCA)**
可在此处连接录像机，DVD 视盘机，雷射光盘机，或摄像机，以便投射影像。请参阅第 21 页。
- 7. S-VIDEO IN 接口 (微型 DIN 4 针)**
可在此处连接录像机等外接信号源的 S-VIDEO 输入。请参阅第 21 页。
注：S-VIDEO 比传统的复合视频制式能为您提供色彩更鲜明，分辨率更高的影像。
- 8. AUDIO IN 插孔 L/R (RCA)**
用于连接来自 VIDEO 或 S-VIDEO 信号源的左、右声道立体声音频输入。
这些插孔支持 LV-7260 上的模拟 RGB 音频信号源。请参阅第 18, 21 页。
- 9. SERVICE PORT (微型 DIN 8 针)**
用于连接电脑或控制系统，以便通过可选的 RS-232C 系列导线 (LV-CA34) 控制投影机。如果您正在编写程序，典型的 PC 控制编码请参阅第 71 页。

4 遥控器各部位的名称

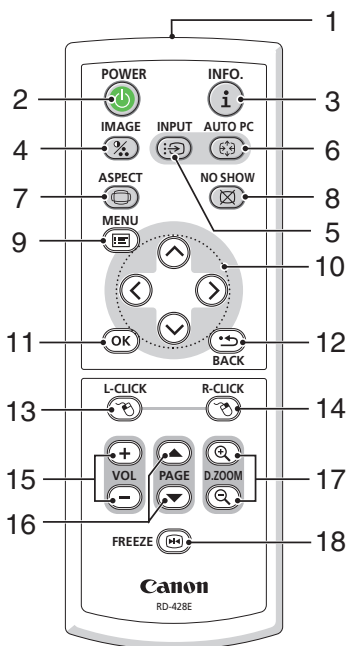

1. 红外遥控发射器

将遥控器对准投影机机箱上的红外遥控接收器。

2. POWER 按钮

主电源开启时，你可以使用该按钮开启投影机。

注：若要开启投影机，按住 POWER 按钮约 1 秒钟。

您可以使用该按钮关闭投影机。

注：若要关闭投影机，按该按钮两次。

3. INFO 按钮

提供有关当前信号和投影机设置的信息。请参阅第 54 页。

4. IMAGE 按钮

按该按钮显示图像调整菜单以便调整图像模式、对比度、亮度、锐度、色彩浓度和色平衡。请参阅第 45 至 46 页。

5. INPUT 按钮

从 INPUT 列表中选择

按并快速松开 INPUT 按钮显示 INPUT 列表。每次按 INPUT 按钮，输入信号源将发生如下改变：

电脑 1* → 电脑 2 (数字)* → 电脑 2 (模拟)* → VIDEO → S-VIDEO → 电脑 1* → ...

若要显示选择的信号源，按 OK 按钮或等待 2 秒。

自动检测信号

按住 INPUT 按钮至少 2 秒，投影机将会搜索下一个输入信号源。每次按住 INPUT 按钮至少 2 秒，输入信号源将发生如下改变：

电脑 1* → 电脑 2 (数字)* → 电脑 2 (模拟)* → VIDEO → S-VIDEO → 电脑 1* → ...

* LV-7260: 电脑 → VIDEO → S-VIDEO → 电脑 → ...

6. AUTO PC 按钮

使用此按钮可为可选的图片调整模拟 RGB 信号源。请参阅第 31 页。

7. ASPECT 按钮

按该按钮一次显示高宽比菜单。持续按住该按钮会改变高宽比。请参阅第 46 页。

8. NO SHOW 按钮

按该按钮关闭影像并在发出短促的声音。再次按该按钮会恢复影像和声音。请参阅第 34 页。

9. MENU 按钮

为多个设置和调整显示菜单。请参阅第 40, 41 页。

10. 选择 (方向键) / (鼠标) 按钮

请参阅第 40 页。

⬇️: 用于选择您欲调整的项目之菜单。

⬅️: 用于切换所选菜单项目之水平。按一次 ⬅️ 按钮可以执行选项。

影像放大时，选择 ⬅️⬇️⬅️ 按钮移动影像。请参阅第 34 页。

当将附带的遥控鼠标接收器与您的电脑连接时，也可以将该按钮当作鼠标使用。请参阅第 36 页。

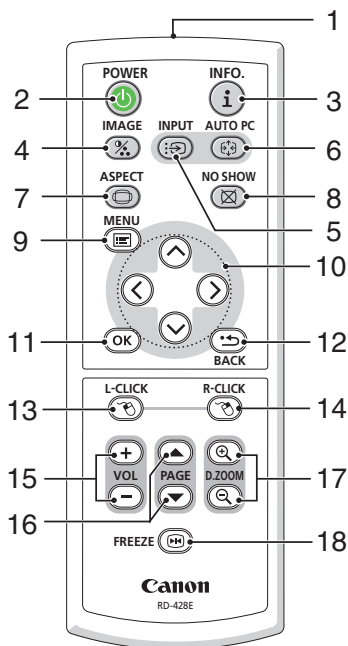
**11. OK 按钮**

使用该按钮输入您的菜单选择。其与机箱上 OK 按钮一样工作。请参阅第 6 页。

12. BACK 按钮

其与机箱上 BACK 按钮一样工作。请参阅第 6 页。

13. L-CLICK 按钮

当将附带的遥控鼠标接收器与您的电脑连接时，该按钮可以当作鼠标左键工作。请参阅第 36 页。

14. R-CLICK 按钮

当将附带的遥控鼠标接收器与您的电脑连接时，该按钮可以当作鼠标右键工作。请参阅第 36 页。

15. VOL (+) (-) 按钮

按 (+) 加大音量，按 (-) 减小音量。请参阅第 31 页。

16. PAGE ▲/▼ 按钮

使用该按钮通过附带的遥控鼠标接收器操作您的电脑。请参阅第 36 页。您可以使用这两个按钮滚动窗口视区或移动您电脑中 PowerPoint 里幻灯片前后页。

17. D. ZOOM (+) (-) 按钮

使用该按钮调整图像尺寸到 400%。影像以画面中心为定点放大。请参阅第 34 页。

18. FREEZE 按钮

按该按钮将冻结图片。再按一次，图片可恢复动态。请参阅第 34 页。

1. 产品说明

安装电池

- 1 用力往下按压卸下电池盒盖。
- 2 卸下旧电池并安装新电池 (AAA)，确保电池正负极 (+/-) 方向排列正确。
- 3 滑回电池盒盖并确保盖好。切勿混用不同型号的电池或混用新旧电池。

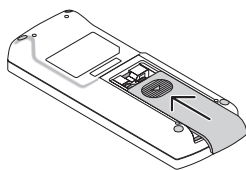
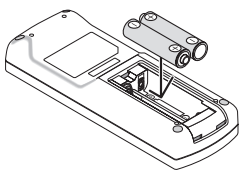
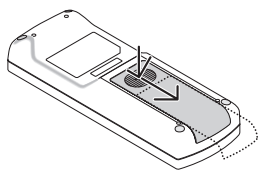

遥控器操作注意事项

- 请呵护使用遥控器。
- 遥控器弄湿后应立即擦干。
- 避免放在过热和潮湿的地方。
- 切勿加热，拆卸或把电池投入火中。
- 确保电池的正负极 (+/-) 方向排列正确。
- 如果长时间不打算使用，请将电池取出。
- 切勿倒置电池。
- 切勿将新旧电池，或不同型号的电池混合使用。
- 请根据您所在地的相关规定处理废旧电池。

无线遥控器的操作范围

水平方向操作范围

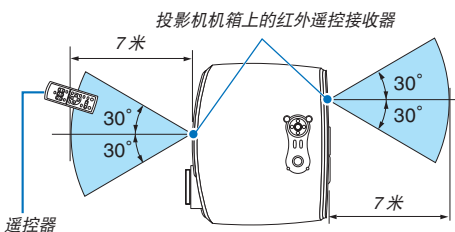

垂直方向操作范围

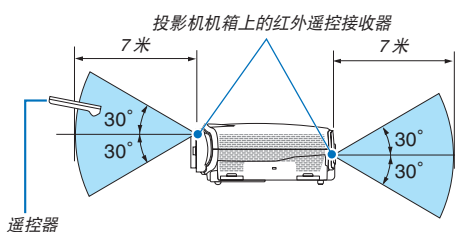

注：LV-7260 的背面面板上没有红外遥控接收器。

- 红外线信号操作的最远射程为 7 米，与投影机机箱的红外遥控接收器之间的有效操作角度为 60 度。
- 若在遥控器与接收器之间存在障碍物，或者强光直射接收器时，投影机将无反应。电池电力减弱亦会影响遥控器操作投影机。

2. 安装和连接

本章介绍投影机的设置方法和如何连接视频及音频信号源。

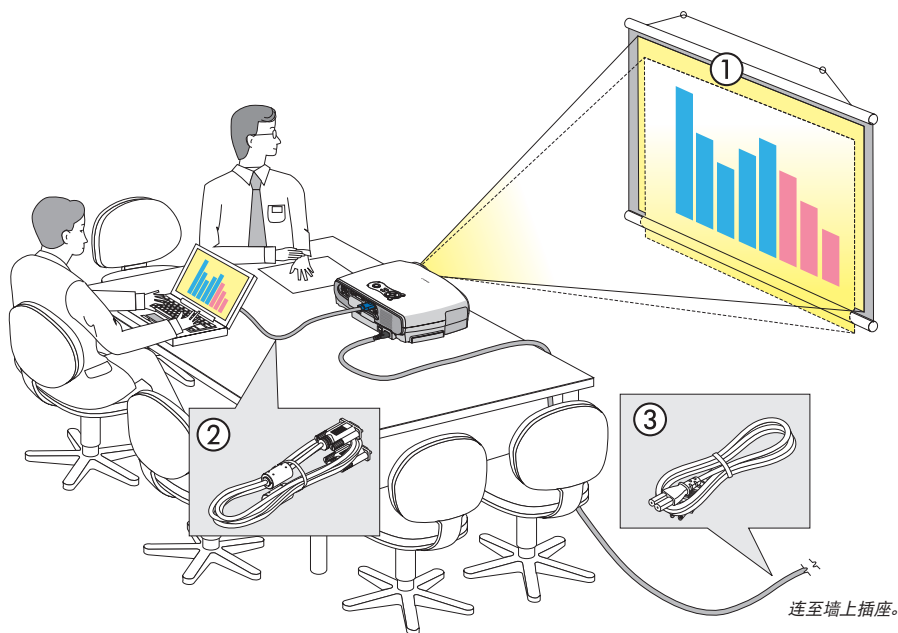

投影机的设置和使用方法非常简单。但是在开始之前，您首先必须：

- ① 设置屏幕和投影机。请参阅第 12, 13 页。
- ② 将电脑或者视频装置连接到投影机。请参阅第 15, 16, 17, 18, 19, 20, 21, 22 页。
- ③ 连接配备的电源线。请参阅第 23 页。

注：在移动投影机之前，务必拔下电源线和其他任何导线。在投影机处于移动中或未使用状态下，请用镜头盖将镜头盖上。

位置选择 (LV-7260)

投影机距离屏幕或者墙壁越远，投出的影像越大。当投影机距离墙壁或者屏幕约 1.1 米时，可以投出最小影像的尺寸以对角线测量约为 25 英寸。当投影机距离墙壁或者屏幕约 8.8 米时，可以投出最大影像的尺寸约为 300 英寸。下图可用作参考。

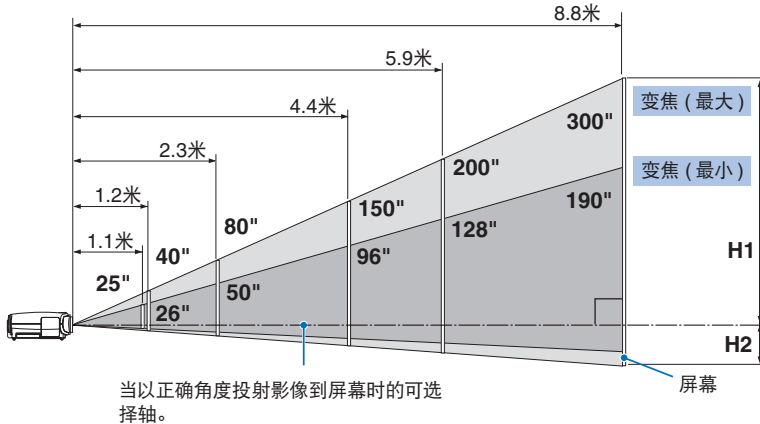

投射距离和屏幕尺寸

屏幕尺寸 (W x H 厘米)	25 英寸 51 x 38	30 英寸 61 x 46	40 英寸 81 x 61	60 英寸 122 x 91	80 英寸 163 x 122	100 英寸 203 x 152	150 英寸 305 x 229	180 英寸 366 x 206	200 英寸 406 x 305	250 英寸 508 x 381	300 英寸 610 x 457
投射距离 变焦 (最大)	-	-	1.2 米	1.7 米	2.3 米	2.9 米	4.4 米	5.3 米	5.9 米	7.3 米	8.8 米
投射距离 变焦 (最小)	1.1 米	1.3 米	1.8 米	2.7 米	3.6 米	4.6 米	6.9 米	8.3 米	-	-	-
H1	33 厘米	39 厘米	52 厘米	78 厘米	105 厘米	131 厘米	196 厘米	235 厘米	262 厘米	327 厘米	392 厘米
H2	5 厘米	6 厘米	9 厘米	13 厘米	17 厘米	22 厘米	32 厘米	39 厘米	43 厘米	54 厘米	65 厘米

H1 和 H2: H1 是可选的轴与屏幕表面交叉点画面的高度, H2 是以正确角度投射影像到屏幕的交叉点的高度。

提示:

- 有关屏幕尺寸和投射距离之间的关系, 请参阅第 69, 70 页。
- 上表是假设高宽比为 4:3 时的尺寸。这些尺寸的实际大小可能因为投射的影像类型的不同而变化。
- 变焦调节杆调整影像尺寸 (对角线) $\pm 30\%$ 。

注:

该投影机可以倒挂在天花板上 (安装的天花板)。

使用半透明的屏幕时, 该投影机可以从屏幕后面 (背面) 投射影像。

投影机悬挂在天花板上或投影机从屏幕后面投射影像的时候, 影像必须垂直或水平倒转。请参阅第 50 页。

- 将投影机悬挂在天花板上时, 需要选购的支架 (零件编号: LV-CL11)。

2. 安装和连接

警告

- 在天花板安装投影机必须由有安装资格的技术人员来完成。详情请向您的经销商洽询。
- 不要尝试自己安装投影机。
- 只能在坚固、水平的表面使用投影机。如果投影机掉到地上，您可能会受伤且投影机将遭到严重损毁。
- 不要在温度变化很大的场所使用投影机。投影机必须在温度范围为 5°C 至 40°C 的场所使用。（安静模式自动选择范围为 35°C 至 40°C）。
- 不要将投影机暴露在潮湿，有灰尘或者烟雾的场所。这会破坏屏幕影像。
- 确保投影机的周围通风良好以便散热。请勿覆盖投影机侧面或前面的排气口。

反射影像

使用镜子反射投影机的影像可获得尺寸更大的影像。如果您需要一套镜子系统，请洽询您的经销商。如果使用镜子系统时和影像颠倒了，那么请使用投影机机箱或者遥控器上的 MENU 按钮和选择  按钮来纠正方向。请参阅第 50 页。

② 进行连接

注：当您使用笔记本式 PC 时，投影机处于待机模式并且启动笔记本式 PC 的电源之前，必须先将投影机和笔记本式 PC 之间的连接工作完成。

在大多数情况下，除非先把笔记本式 PC 与投影机相连，然后启动笔记本式 PC，否则笔记本式 PC 的输出信号无法输出。

* 如果您在使用遥控器时出现屏幕空白，这可能是电脑屏幕保护设置或者电力管理软件正在运作。

启动电脑的外部显示

笔记本式 PC 上的屏幕显示图片并不一定意味着它已把信号输出到投影机。使用 PC 兼容膝上型电脑时，功能键的组合使用可启动或者关闭外部显示。

通常，“Fn”键与 12 个功能键的组合使用可以开启或者关闭外部显示。有关详情，请参考您的电脑自身的使用手册。

连接 PC 或者 Macintosh 电脑 (LV-7365/LV-7265)

注：ANALOG IN-1 接口支持即插即用 (DDC2)。

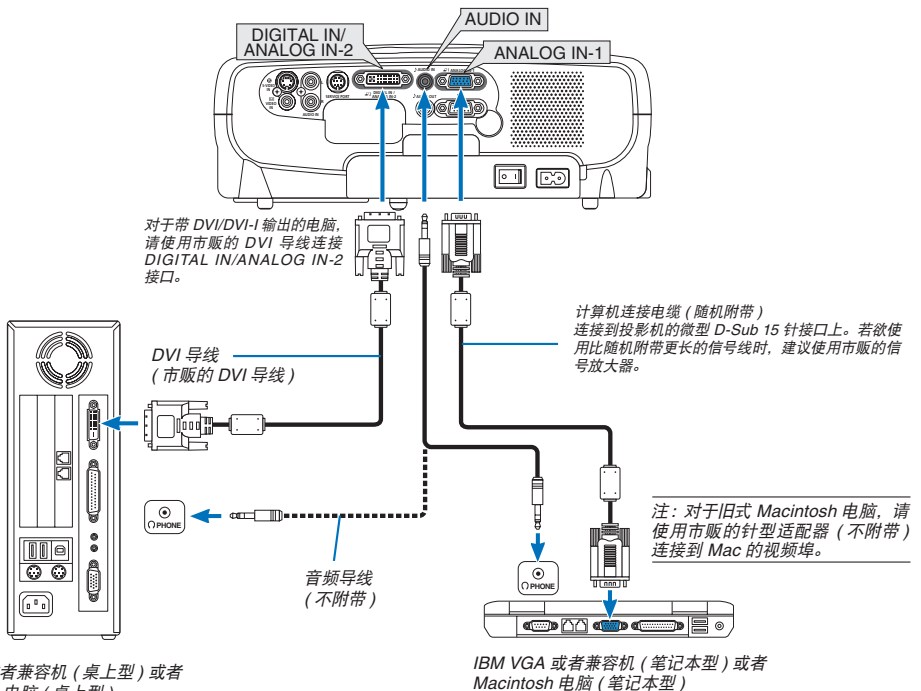

IBM PC 或者兼容机 (桌上型) 或者 Macintosh 电脑 (桌上型)

注：不带内置电阻器时使用音频导线。带内置电阻器时使用音频导线消除声音。

注：当通过市贩的扫描转换器对 VIDEO 或者 S-VIDEO 信号源进行显示时，影像可能无法正确显示。这是因为依照默认设置，本投影机将视频信号作为电脑信号进行处理。在这种情况下，按下列方法处理：

* 当影像连同屏幕的上下黑色部分一起显示，或者不能正确显示黑暗的影像时：

投射一个满屏幕显示的影像，然后按下遥控器上的或者投影机机箱上的 AUTO PC 按钮。

2. 安装和连接

同时使用两个模拟电脑输入 (LV-7365/LV-7265)

如果您需要同时使用两个模拟电脑输入，请按下图所示连接计算机连接电缆。

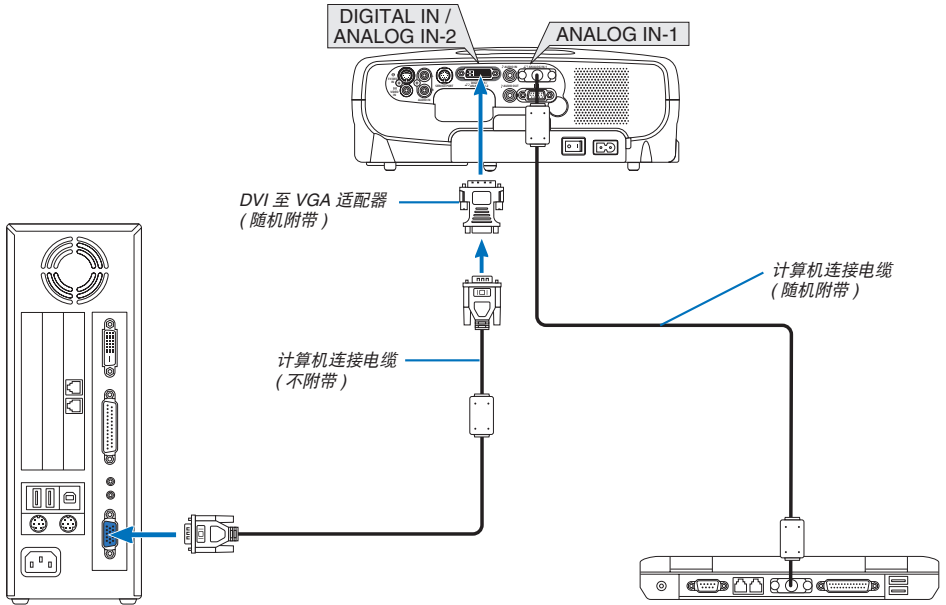

IBM PC 或者兼容机 (桌上型) 或者
Macintosh 电脑 (桌上型)

IBM VGA 或者兼容机 (笔记本型) 或者
Macintosh 电脑 (笔记本型)

注：DVI 至 VGA 适配器很长时间不使用时，要从投影机上拔出。否则可能损坏投影机的接口。

显示一个 DVI 数字信号时 (LV-7365/LV-7265)

为了投射一个 DVI 数字信号，在打开 PC 或投影机之前，务必使用 DVI 导线（不附带）连接 PC 和投影机。在打开 PC 之前，首先打开投影机并从信号源菜单选择电脑 2（数字）。

否则，不能激活图表卡的数字输出，从而导致图片无法显示。遇此情况，重新启动 PC。

投影机正运作时不要连接 DVI 导线。如果信号线没有连接，然后重新连接，可能导致图片显示异常。遇此情况，重新启动 PC。

注：

- 请使用 DVI 导线或符合 DDWG（数字显示工作组）DVI（数字虚拟接口）修订版 1.0 标准的线。DVI 导线应该小于 5 米长。DVI 导线的单双类型均可使用。
- DVI (DIGITAL) 接口支持 VGA (640x480), SVGA (800x600), 1152x864, XGA (1024x768), SXGA (1280x1024 @ 可达 60 赫兹) 和 SXGA+ (1400x1050 @ 可达 60 赫兹)。

2. 安装和连接

连接 PC 或者 Macintosh 电脑 (LV-7260)

注：ANALOG IN 接口支持即插即用 (DDC2)。

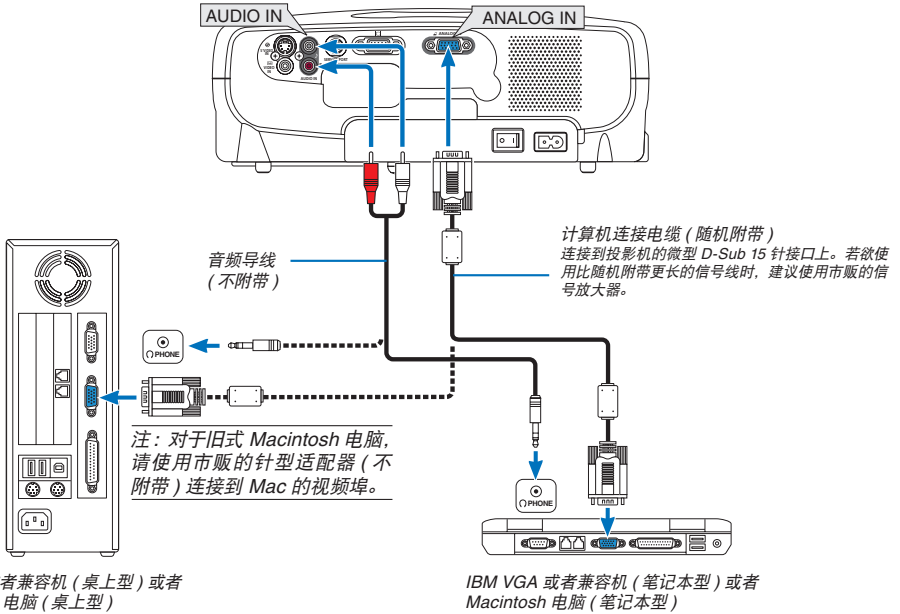

注：不带内置电阻器时使用音频导线。带内置电阻器时使用音频导线消除声音。

注：当通过市贩的扫描转换器对 VIDEO 或者 S-VIDEO 信号源进行显示时, 影像可能无法正确显示。这是因为依照默认设置, 本投影机将视频信号作为电脑信号进行处理。在这种情况下, 按下列方法处理:

- 当影像连同屏幕的上下黑色部分一起显示, 或者不能正确显示黑暗的影像时:
投射一个满屏幕显示的影像, 然后按下遥控器上的或者投影机机箱上的 AUTO PC 按钮。

连接外接显示器

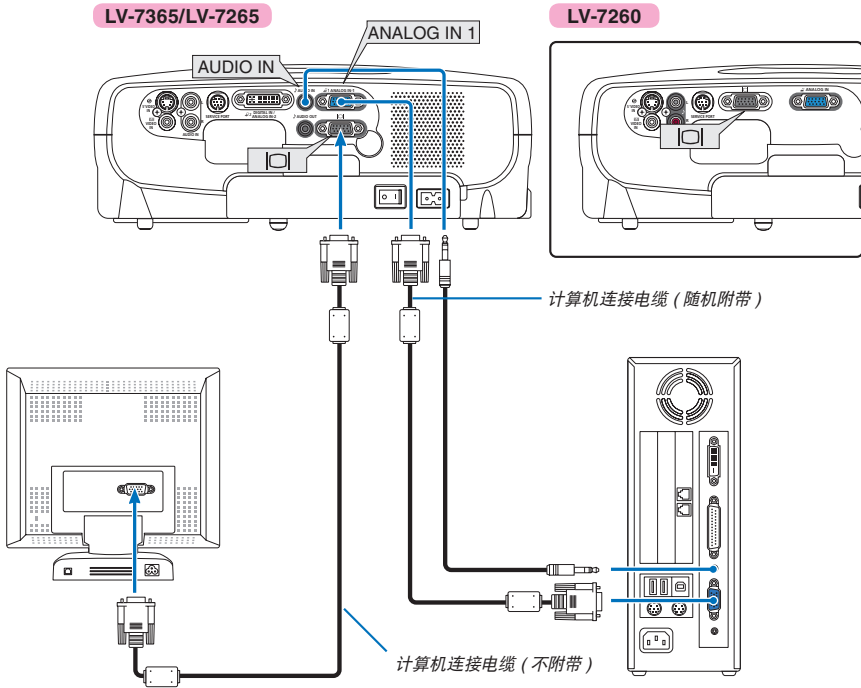

您可以单独连接一个外部显示器到你的投影机，此举可同步地在显示器上显示你正在投射的 RGB 模拟影像。

注：菊花链连接不能在本机上使用。

- 注：
- 来自 DIGITAL IN/ANALOG IN-2 接口的信号不能从 LV-7365/LV-7265 投影机的显示器输出接口输出。
 - 选择了电脑 2 (数字) 信号时，无信号从 LV-7365/LV-7265 投影机的显示器输出接口输出。
 - LV-7260 投影机没有 AUDIO OUT 接口。
 - 不带内置电阻器时使用音频导线。带内置电阻器时使用音频导线消除声音。

2. 安装和连接

用组合输出连接 DVD 视盘机

使用立体声的音频装置。

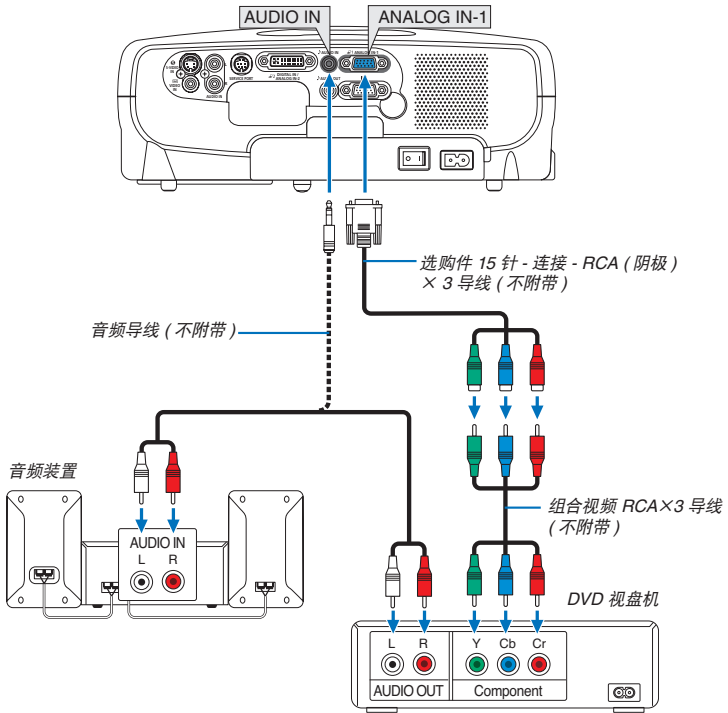

组合信号会自动显示。如果没有显示,在菜单中,选择 [设置] → [输入信号选择] → [电脑 1] 或 [电脑 2 (模拟)] (LV-7260 上为 [电脑]) → [COMPONENT]。

注: 关于 DVD 视盘机视频输出的详细信息, 请参阅 DVD 视盘机自身的使用手册。

连接录像机或者镭射光盘机

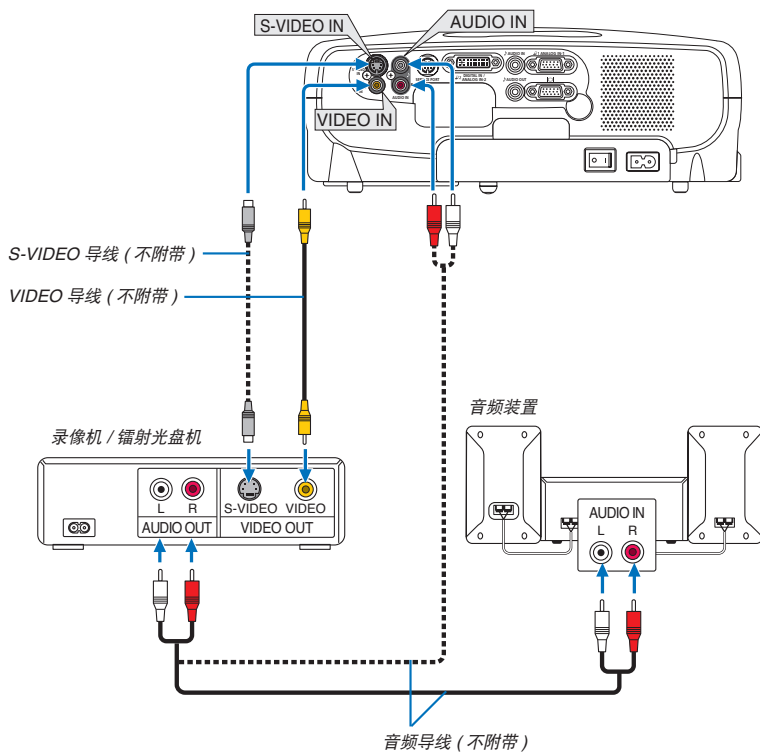

注：VIDEO 和 S-VIDEO 输入共用 AUDIO IN L/MONO 和 R 插孔 (RCA)。

注：关于录像机或镭射光盘机视频输出的详细信息，请参阅各机自身的使用手册。

注：在经由扫描转换器快绕或快倒播放 VIDEO 或者 S-VIDEO 信号源时，可能导致影像显示异常。

2. 安装和连接

连接数字视频信号 (LV-7365/LV-7265)

如果要从带有 HDMI 或 DVI 接口等数字视频输出的音频视频装置投射信号源, 请按下图所示用市贩的 HDMI 至 DVI 导线或市贩的 DVI 导线连接到投影机的电脑 2 输入接口 [DIGITAL IN/ANALOG IN-2]。

如果要以立体声输出声音, 请连接音频装置。

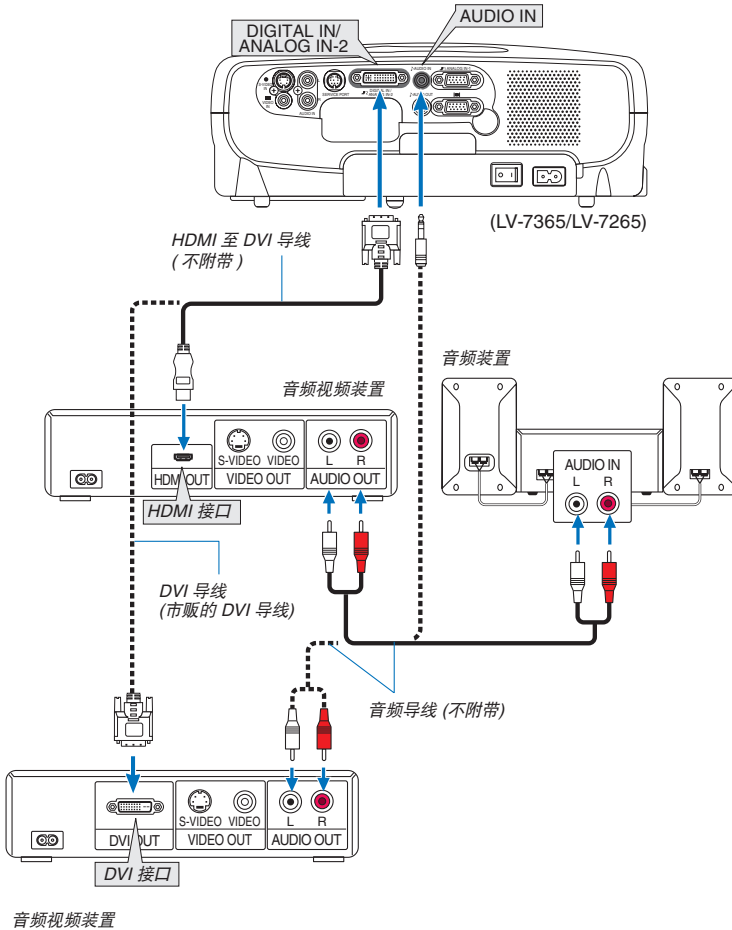

注: 由于使用的音频视频装置的规格差异, 影像可能无法显示。

提示: 针对使用带有 HDMI 接口的音频视频装置的用户:
如果 HDMI 输出可在“增强”和“正常”之间切换, 请选择“增强”而非“正常”。
这样将提供改善的影像对比度和更详细的黑暗部分。
有关设置的更多信息, 请参阅要连接的音频视频装置的使用手册。

连接随机附带的电源线

将随机附带的电源线连接到投影机上。

首先将附带的电源线的两脚插头插入到投影机的交流电输入，然后将附带的电源线的另一端插头插入墙上插座。

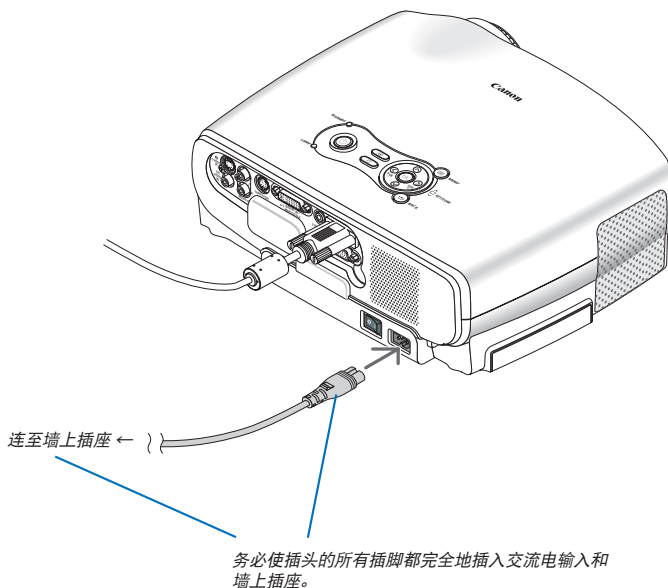

注意

勿触摸左前方（从前面看）的排气口，因为投影机启动和关闭瞬间可能发热。



注意

投影机启动时切勿按主电源开关或将电源线拔掉来关闭交流电源。这样做会对投影机造成破坏。

提示：在使用遥控器或通过控制面板上的 **POWER** 按钮关闭投影后的冷却期间，投影机可被关闭（通过主电源开关或拔掉电源线）。

3. 投射影像 (基本操作)

本章介绍如何启动投影机以及如何屏幕上投射影像。

① 启动投影机

注:

- 投影机上有两个电源开关: 主电源开关和 POWER 按钮。
- 在插上或拔下随机附带的电源线时, 确保主电源开关按到关 (O) 的位置, 否则可能损坏投影机。

1. 若要打开投影机的主电源时, 请将主电源开关按到开 (I) 的位置。

- POWER 指示灯会亮起橙色。
有关详情请参阅第 61 页 POWER 指示灯部分。

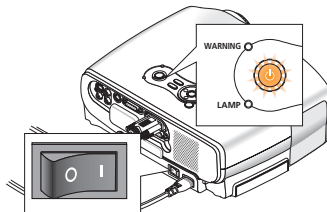

2. 卸下镜头盖。

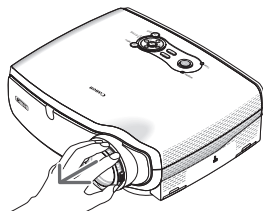

3. 按下投影机机箱上的 POWER 按钮或遥控器上的 POWER 按钮约 1 秒钟。

POWER 指示灯亮起绿色, 此时表示投影机已经准备就绪。

启动投影机后, 请确保电脑或视频信号源已开启并且镜头盖已取下。

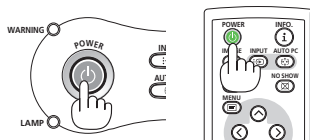

注: 如在高温时或灯泡关闭后立即开启投影机, 风扇会转动而无影像显示, 需等待一段时间后投影机才会显示影像。

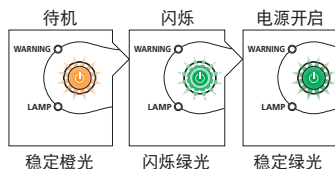

有关详情请参阅第 61 页。



注意

启动灯亮 60 秒内或 POWER 指示灯闪烁绿色时请勿关闭本投影机。这样做会缩短灯泡寿命。

开机画面说明 (菜单语言选择画面)

在您首次启动投影机时, 会出现开机画面。该画面可供您在 21 种菜单语言中选择其中的一种。

可按下列步骤选择菜单语言:

1. 使用选择 \uparrow \downarrow \leftarrow \rightarrow 或 \odot 按钮从 21 种语言当中选择一种作为菜单语言。

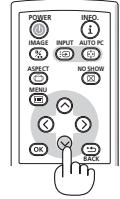
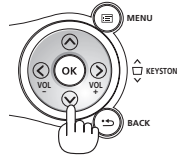

2. 按 OK 按钮执行选择。

此项设置完成后, 您便可以进行菜单操作。若需要, 您可稍后再去选择菜单语言。请参阅第 43 页和 49 页上的 [语言]。

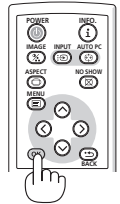
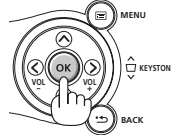

注: 在刚刚启动投影机的瞬间, 画面可能会出现闪动。此现象并非故障, 静待 3 到 5 分钟, 直到启动灯持续亮起。

当灯泡模式设置为安静时, LAMP 指示灯亮绿色。

若有下述任何情况发生, 投影机则无法启动。

- 投影机内部温度过高时, 为保护内部系统投影机将不会启动。遇此情况, 须等待投影机内部组件冷却。
- 当灯到达使用寿命极限时, 投影机不能启动。遇此情形, 请更换灯泡。
- 灯泡不亮, 或者 WARNING 指示灯以 6 次为周期闪烁, 请等一分钟然后再开启电源。

3. 投射影像 (基本操作)

② 选择信号源

选择电脑或视频信号源

注：打开连接到投影机上的电脑或视频信号源装置。

从 INPUT 清单选择

按并迅速松开投影机机箱上的 INPUT 按钮显示信号源清单。每按一次 INPUT 按钮,输入信号源将发生如下改变:“电脑 1”、“电脑 2 (数字 / 模拟)” [LV-7365/LV-7265]、“VIDEO”、“S-VIDEO”, 要显示所选择的信号源,等待 1 秒钟。

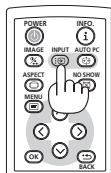
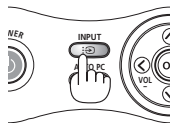

自动侦测信号

按住 INPUT 按钮至少 2 秒,投影机将搜索下一个输入信号源。每次按住 INPUT 按钮至少 2 秒,输入信号源将发生如下改变:

LV-7365/LV-7265

电脑 1 → 电脑 2 (数字) → 电脑 2 (模拟) → VIDEO
→ S-VIDEO → 电脑 1 → ...

LV-7260

电脑 → VIDEO → S-VIDEO → 电脑 → ...

提示：如果无可输入信号,输入就会跳读过去。

提示：遥控器上的 COMPUTER 2 按钮在 [电脑 2 (数字)] 和 [电脑 2 (模拟)] 之间控制电脑 2 信号源。

选择工厂设置信号源

您可设置一个信号源作为工厂设置信号源,这样每次开启投影机就会显示工厂设置信号源。

1. 从菜单选择 [设置] → [可选项] → [工厂设置信号源选择]。

将显示 [工厂设置信号源选择] 画面。



2. 选择一个信号源作为工厂设置信号源并按 OK 按钮。

3. 按几次 BACK 按钮关闭菜单。

4. 重新启动投影机。

将投射步骤 2 中您选择的信号源。

(→ 请参阅第 52 页)



LV-7365 的菜单示例

③ 调整图片尺寸和位置

将投影机放在平坦的水平面上，并确保投影机与屏幕成直角。

将投影机前端抬高，上下调整影像使其处于屏幕正中。

- 若投射出的影像不与屏幕垂直，可使用梯形修正功能来进行正确调整。请参阅第 29 页至 30 页。

移动投影机左侧，左右移动影像使其处于屏幕正中。

调整支脚

1. 抬起投影机的前端。



注意

调整支脚的过程中切勿触摸排气口，因为投影机启动和关闭后冷却期间可能很热。

2. 向上推并抓住位于投影机前方的可调支脚锁定按钮，便可使可调支脚伸出。

3. 将投影机的前端慢慢放低直到所需高度。

4. 将可调支脚锁定按钮松开便可固定可调支脚的位置。

投影机前端的高低调整角度大约为 10 度 (最大)。

5. 后端可调支脚高度可调整范围是 10 毫米。

旋转后端可调支脚到理想高度使影像与投影机垂直，但是底部到桌面或地面的垂直距离应为 10 毫米，使投影机位于水平面上。

注：过度旋转后端可调支脚可能导致支脚从投影机上脱落。



注意

切勿将支脚用于规定外的使用目的。
用支脚提拿投影机或挂在墙上或天花板上可能损坏投影机。

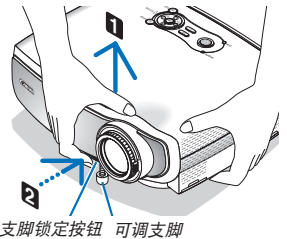
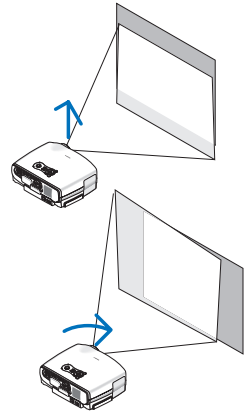

可调支脚锁定按钮 可调支脚

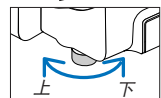
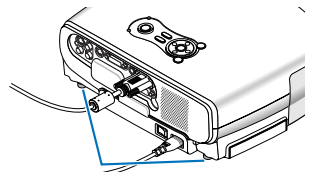
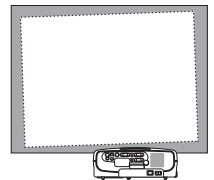
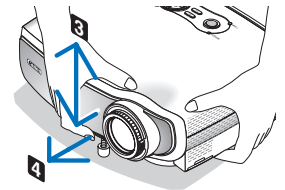

3. 投射影像 (基本操作)

变焦

使用变焦调节杆微调屏幕影像的尺寸。

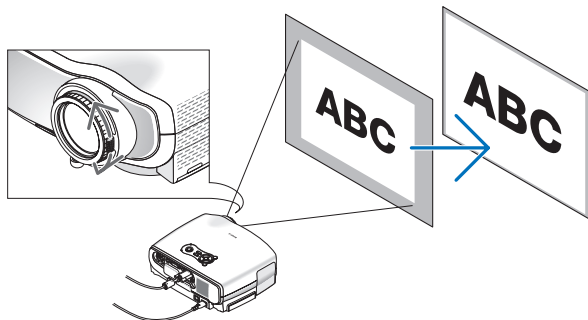

聚焦

使用聚焦环进行调整以获得最佳的聚焦效果。

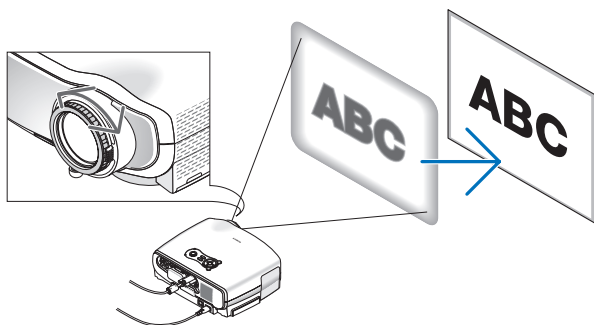

④ 修正梯形失真

修正梯形失真

若屏幕垂直倾斜，梯形失真会变大。继续进行如下步骤来修正梯形失真



注：梯形失真修正会导致影像有点模糊，这是因为失真修正通过电子操作完成的。

注：依据信号或其高宽比的选择，梯形失真修正范围可能变窄。

注：关闭投影机可能会导致手动梯形调整返回到“0”。要保存手动梯形调整，从菜单选择 [梯形保存]。请参阅第 48 页。

用机箱上的按钮进行调整

1. 按下选择 \odot 或 \ominus 按钮，无菜单显示。

将显示梯形条。



2. 使用选择 \odot 或 \ominus 按钮修正梯形失真。

一段时间后，梯形条将关闭。

注：菜单显示时，不能进行上述操作。菜单显示时，按 MENU 按钮来关闭菜单并开始进行梯形修正。从菜单中，选择 [设置] → [通用] → [梯形调整]。可用 [梯形保存] 保存改变。(→ 请参阅第 48 页)

用遥控器进行调整

1. 按下 MENU 按钮。

将显示菜单。

2. 按下选择 \ominus 按钮选择 [设置] 并按下 OK 或选择 \odot 按钮。

3. 按下选择 \ominus 按钮从 [通用] 选项卡选择 [梯形调整]。

4. 按下选择 \odot 或 \ominus 按钮。

调整影像使之成矩形。

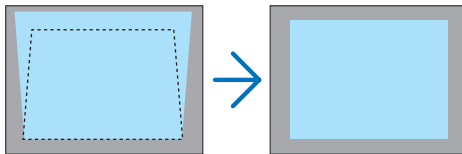

5. 按下 MENU 按钮。

将关闭菜单。

提示：可用 [梯形保存] 保存改变。(→ 请参阅第 48 页)

3. 投射影像 (基本操作)

自动梯形功能调整 (仅适用于 LV-7365/LV-7265)

自动梯形修正功能将修正屏幕上投射影像的垂直失真。无需特殊操作。只要将投影机放在水平面上。

提示: 即使 [自动梯形] 的菜单设置处于开启状态也可以手动调整 [梯形调整]。

开启 [自动梯形]，继续进行如下步骤。

1. 按下 MENU 按钮。

将显示菜单。

2. 按下选择 (左) 按钮选择 [设置] 并按下 OK 按钮。

将高亮显示 [通用] 选项卡。

3. 按下选择 (右) 按钮。

将高亮显示 [自动梯形]。



4. 按下选择 (左) 或 (右) 按钮选择 [开]。

5. 按下 MENU 按钮。

将关闭菜单。

注:

- 可修正偏移角度在 +/-30 度之间的垂直失真。
- 自动梯形修正在投影角度改变后两秒内生效。
- 没有左右 (水平) 的梯形修正。

摆放投影机时镜头平面应与屏幕平行。

可调整投影机的后端可调支脚到投影机的水平度。

注:

- 自动和手动梯形修正的调整角度可能低于 30 度，这取决于信号和 / 或显示高宽比。
- 自动梯形修正功能会导致影像有点模糊，这是因为修正是通过电子操作完成的。

注:

- 菜单显示时，不能使用投影机机箱上的按钮进行梯形修正操作。菜单显示时，按下 BACK 按钮关闭菜单，然后执行梯形修正。
- 从菜单中，选择 [设置] → [通用] → [梯形调整]。可用 [梯形保存] 保存改变。
(→ 请参阅第 48 页)

注: 如果出现下列情况，不能正确进行投影机的自动梯形修正。

- 屏幕倾斜
- 室内温度过高或过低
- 最大化或最小化光学变焦

⑤ 自动优化 RGB 图像

使用自动电脑调整功能调整影像

自动优化 RGB 图像。

按 AUTO PC 按钮，即可自动优化 RGB 图像。

[劣质图像]

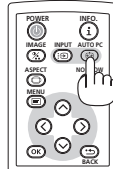
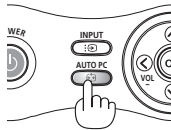
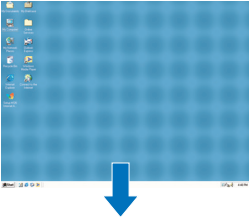

[正常图像]

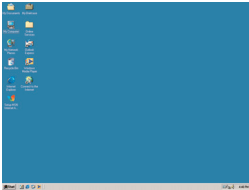

按 AUTO PC 按钮可以微调来自电脑的影像，或者去除任何可能出现的垂直条纹，减少视频噪音、视点干扰或交调失真（在部分影像出现晃动时此症状很明显）。该功能通过调整时钟频率的方法消除影像中的水平条纹。该功能还可通过调整时钟相位的方法减少视频噪音、视点干扰或交调失真（在部分影像出现晃动时此症状很明显）。在您初次连接电脑时，可能需要进行此项调整。

注：

某些信号可能显示不良或自动调整需要时间。

- LV-7365/LV-7265：对于组合、VIDEO 和 DVI 数字信号自动电脑调整功能无效。
- LV-7260：对于组合和 VIDEO 信号自动电脑调整功能无效。
- 若自动电脑调整操作不能改善 RGB 信号质量，请尝试手动调整水平 / 垂直位置时钟和跟踪。请参阅第 47 页。

⑥ 调高或调低音量

可以调整扬声器的音量。

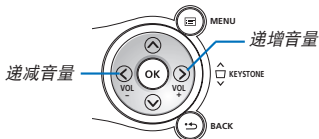

提示：无菜单出现时，投影机机箱上的选择 ◁ 和 ▷ 按钮作为音量控制器使用。

3. 投射影像 (基本操作)

7 关闭投影机

怎样关闭投影机：

1. 按投影机机箱上或遥控器上的 **POWER** 按钮。[再次按 **POWER** 按钮关闭电源。] 信息出现。

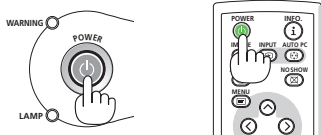

关闭电源

再次按POWER按钮关闭电源。

2. 按 **OK** 按钮，或再次按 **POWER** 按钮。

POWER 指示灯亮橙色。在投影机关闭后，冷却风扇继续运转约 30 秒 (冷却期)。

在投影机启动后并开始出现影像时，请勿立即关闭，如需关闭投影机须等 60 秒。

3. 关闭主电源开关。 **POWER** 指示灯熄灭。

提示：即使在投影机关闭后的冷却期间也可以按主电源开关或拔掉电源线来关闭投影机的主电源。

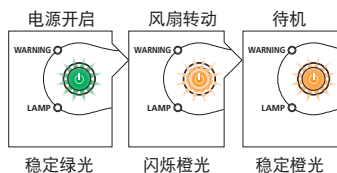

注：调整或设置变更及关闭菜单 10 秒内请勿关闭主电源。这样做可能会丢失所做的调整和设置。



注意

操作过程中投影机部件会发热。操作后立即抬起投影机时需小心。



注意

- 启动灯亮 60 秒内或 **POWER** 指示灯闪烁绿色时切勿关闭投影机。这样做可能导致缩短灯泡使用寿命。
- 投影机已开启时切勿按主电源开关或将电源线拔掉来关闭交流电源。这样做会对投影机造成破坏。

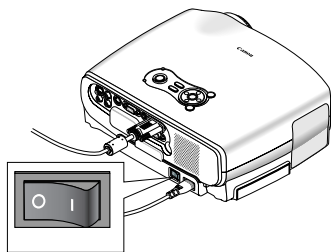

⑧ 使用完毕后

准备：确保投影机已关闭。

1. 拔下电源线。
2. 拔下其他导线。
3. 如果拉出了可调支脚，请收回。
4. 将镜头盖盖好。
5. 将投影机以及其他附件放在随机附带的软包里面。
如下图所示，将投影机镜头朝上放入软包。以免损坏镜头。

镜头朝上放入投影机

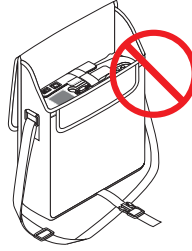
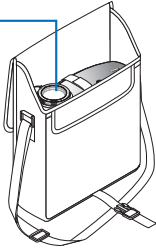

注：投影机放入软包时，收回可调支脚和后端可调支脚。否则可能对投影机造成损坏。



注意

投影机刚刚使用完毕就放入软包时需小心。投影机机箱是热的。

4. 便利的功能

① 取消影像和声音

按 NO SHOW 按钮可暂时关闭影像和声音，再按一次，即可恢复影像和声音。



② 冻结图片

按 FREEZE 按钮可冻结图片，再按一次，图片可恢复动态。



③ 放大和移动图片

您最多可将图片放大四倍。

注：依据信号，最大放大率可能低于四倍。

方法如下：

1. 按 D.ZOOM (+) 按钮以放大图片。

使用选择 (◀) (▶) (⊖) (⊕) 按钮可移动放大的影像。

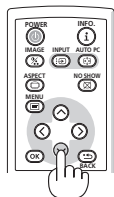
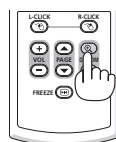
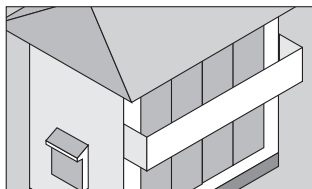
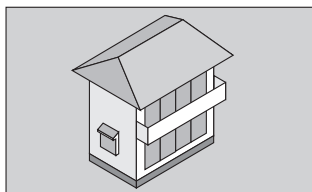

2. 将影像恢复到原来尺寸。

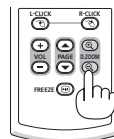
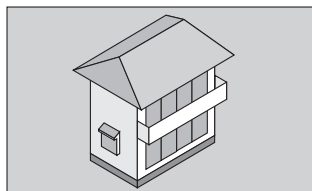

④ 使用遥控鼠标接收器

遥控鼠标接收器可使您能够利用遥控器执行电脑鼠标功能。这给操作电脑输送图像带来极大的方便。

将遥控鼠标接收器和电脑连接

如果您想使用遥控鼠标功能，可将遥控鼠标接收器和电脑相连接。
遥控鼠标接收器可以和电脑的 USB 埠 (A 型) 直接相连接。

注：这取决于您的电脑接口种类或所安装的操作系统，您可能需要重新启动您的电脑或更改电脑上的设置。

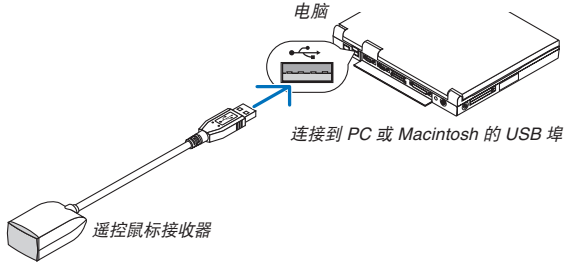

通过遥控鼠标接收器操作电脑

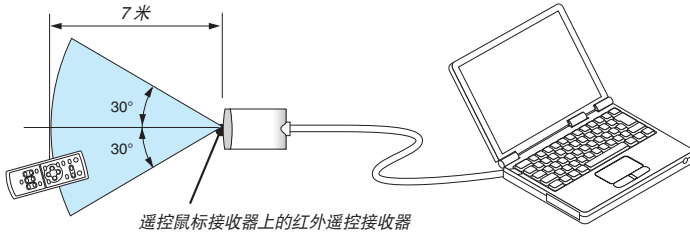

遥控器注意事项

- 小心使用遥控器。
- 如果遥控器弄湿应立刻擦干。
- 避免放在过热或过于潮湿的地方。
- 切勿加热，拆卸或把电池投入火中。
- 确保电池的正负极 (+/-) 方向排列正确。
- 如果长时间不使用遥控器需取出电池。
- 切勿倒置电池。
- 切勿新旧电池混用，或共用不同类型的电池。
- 根据当地法规处理废弃电池。

使用 USB 终端连接

对于 PC，鼠标接收器仅适用于 Windows 98/Me/XP*、Windows 2000、Windows Vista、或者 Mac OS X 10.0.0 或更新的操作系統。

**注：在 Windows XP 系统 SP1 或更老的版本中，如果鼠标指针不能正确移动，按下面方法操作：在鼠标属性对话框 [指针选项] 中，将鼠标速度滑条下面的提高指针精确度的复选框取消。*

注：在拔下鼠标接收器后，至少要等待 5 秒钟以上才可重新连接，反之亦然。如果频繁地反复拔除或连接，电脑可能无法识别鼠标接收器。

4. 便利的功能

使用遥控器控制您电脑的鼠标

您可以使用遥控器来控制电脑的鼠标。

- PAGE ▲/▼ 按钮 滚动窗口视区或移动电脑中 PowerPoint 里的幻灯片前后页。
- ⊙⊙⊙⊙ 按钮 移动电脑上的鼠标指针。
- L-CLICK 按钮 相当于鼠标的左键。
- R-CLICK 按钮 相当于鼠标的右键。

关于拖曳模式

按住 L-CLICK 或 R-CLICK 2 到 3 秒钟然后松开，就设置了拖曳模式，之后只要简单地按下选择 ⊙⊙⊙⊙ 按钮就可以进行拖曳操作了。按 L-CLICK (或 R-CLICK) 按钮放下该项目。取消请按 R-CLICK (或 L-CLICK) 按钮。

注：当显示菜单画面使用选择 ⊙⊙⊙⊙ 或 ⊙ 按钮操作电脑，菜单和鼠标箭头都会受影响。关闭菜单再执行鼠标操作。

提示：在 Windows 的鼠标属性对话框中可以改变指针速度，详情请参阅您电脑的用户文档或在线帮助。

⑥ 防止有人未经允许使用投影机

可以为您的投影机设置密码防止有人未经允许使用该菜单。设置了密码之后，开启投影机后将显示密码输入画面。除非输入正确的密码，否则投影机不能投射影像。

启动密码功能：

1. 按下 MENU 按钮。

将显示菜单。

2. 使用选择 \odot 或 \ominus 按钮选择 [设置], 然后按 OK 或选择 \odot 按钮。



LV-7365 的菜单示例

3. 使用选择 \odot 或 \ominus 按钮选择 [安装]。

4. 使用选择 \odot 或 \ominus 按钮选择 [密码], 然后按 OK 或选择 \odot 按钮。

5. 使用选择 \odot 或 \ominus 按钮选择 [开], 然后按 OK 按钮。



LV-7365 的菜单示例

将出现 [密码] 画面。

6. 输入四个选择 $\odot\odot\odot\odot$ 按钮组合, 然后按 OK 按钮。

若要取消该操作, 按 MENU 按钮。

注：密码长度必须是四至十位数字。请将密码记下来。



4. 便利的功能

将出现 [确认密码] 画面。



注：请牢记您的密码。如果您忘记了密码，可询问经销商。

7. 输入同一个选择 ◁▷◂◃ 按钮组合，并按 OK 按钮。

将出现确认画面。

8. 选择 [是] 并按 OK 按钮。



密码功能已被激活。

密码激活时启动投影机：

1. 将主电源开关按到开位置 (I)。

2. 按住 POWER 按钮至少 1 秒钟。

投影机将被启动，并显示投影机被密码保护的信息。

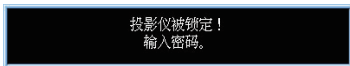

3. 按下 MENU 按钮。



将出现密码画面。

4. 在密码画面输入您的密码，然后按 OK 按钮。

您可以查看投射的影像。

注：保持密码关闭模式直到主电源关闭（通过将主电源开关设置为“O”或拔掉电源线）。关闭主电源并再次打开将要求输入密码。

关闭密码功能：

1. 按下 MENU 按钮。

将显示菜单。

2. 使用选择 ◁ 或 ▷ 按钮选择 [设置]，然后按 OK 或选择 ◂ 按钮。

3. 使用选择 ◂ 或 ◃ 按钮选择 [安装]。

4. 使用选择 \odot 或 \ominus 按钮选择 [密码], 然后按 OK 或选择 \odot 按钮。

5. 使用选择 \odot 或 \ominus 按钮选择 [关], 然后按 OK 按钮。

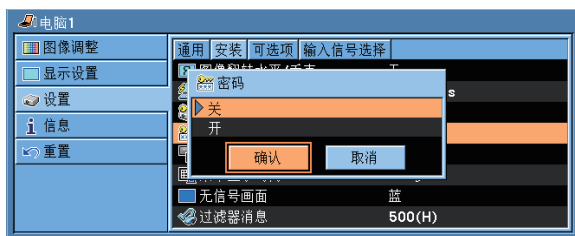

LV-7365 的菜单示例

将出现密码确认画面。



6. 输入密码并按 OK 按钮。

输入正确的密码后，密码功能关闭。

注：

- 如果您忘记了密码，可询问经销商。
- 使用菜单中的 [重置] 不能取消 [密码] 设置。

5. 使用屏幕菜单

① 使用菜单

注：在投射隔行扫描制式的动态视频影像时，屏幕菜单可能出现显示异常。

1. 按遥控器或投影机机箱上的 MENU 按钮以显示菜单。

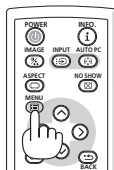

2. 按遥控器或投影机机箱上的选择 (左/右) 按钮打亮您要调整或设置项目的菜单。

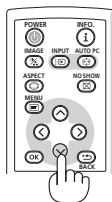

3. 按遥控器或投影机机箱上的选择 (左/右) 按钮或 OK 按钮选择子菜单或项目。



4. 按遥控器或投影机机箱上的选择 \odot 或 \ominus 按钮来选择您要调整或设置的项目。

5. 调整所选项目的级别或选择一个项目。

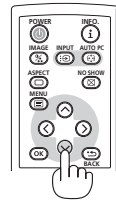

调整项目 (滑动条)

滑动条显示设置或调整方向。

- 使用选择 \leftarrow \rightarrow 按钮调整该项目。

选择项目 (实心三角)

实心三角显示尚有可选项目。被打亮的三角表示该项目正在使用中。

- (1) 使用选择 \odot 按钮来选择该项目。
- (2) 使用选择 \odot \ominus 按钮打亮要设置的项目。
- (3) 按 OK 按钮，显示所选项目。

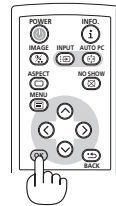

选择项目 (Radio 键)

Radio 键使用此圆形键可在对话框内选择项目。

- 使用选择 \leftarrow \rightarrow 按钮来选择该项目。

至再次调整为止上述更改会被储存。

按 BACK 按钮返回到上一个屏幕。

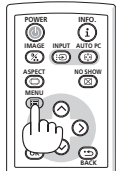

6. 重复步骤 2-5 调整追加项目，或按 MENU 按钮关闭菜单。

② 菜单元素

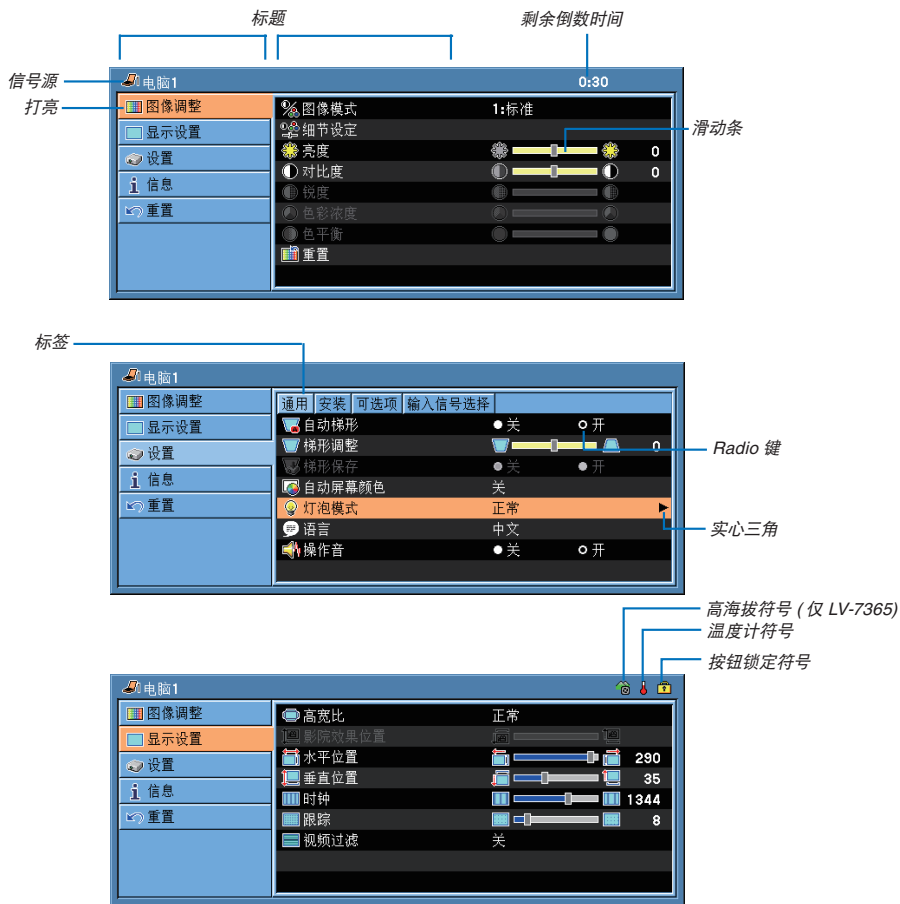

LV-7365 的菜单示例

菜单窗口或对话框主要包括以下元素:

- 标题 显示菜单标题。
- 点亮 显示所选择的菜单或项目。
- 信号源 显示所选择的信号源。
- 剩余倒数时间 当预设关机计时器时, 显示剩余倒数时间。
- 滑动条 显示设置或调整方向。
- 标签 显示对话框内的一组性能。选择任何标签会把画面提到页首。
- Radio 键 使用此圆形键可在对话框内选择项目。
- 实心三角 显示尚有可选项目。被打亮的三角表示该项目正在使用中。
- 按钮锁定符号 显示控制面板按钮锁定功能使用中。
- 温度计符号 显示因为内部温度太高, 灯泡被强制冷却。
- 高海拔符号 (仅 LV-7365)..... 显示 [风扇模式] 被设置成 [高海拔] 模式。

③ 菜单项目清单

由于输入信号源的不同，有些菜单项目将不能使用。

图像调整		默认	项目
图像模式			1: 标准, 2: 演示, 3: 电影, 4: 视频, 5: sRGB 标准色彩
细节设定	通用		
	参考		标准, 演示, 电影, 视频, sRGB 标准色彩
	Gamma		动态, 自然, 黑暗部分细节
	色温		超低, 低, 中, 高
	白平衡		
	亮度红绿蓝, 对比度红绿蓝		
亮度			
对比度			
锐度			
色彩浓度			
色平衡			
重置			
显示设置		默认	项目
高宽比		*	正常, 横向放大, 影院效果, 实际尺寸
影院效果位置			
水平位置		*	
垂直位置		*	
时钟		*	
跟踪		*	
视频过滤		关	关, 减弱, 增强
设置		默认	项目
通用	自动梯形 (LV-7365/LV-7265)	开	关, 开
	梯形调整		
	梯形保存	关	关, 开
	自动屏幕颜色	关	关, 黑板, 黑板 (灰), 淡黄色, 淡绿色, 淡蓝色, 天蓝色, 淡玫瑰色, 粉红色
	灯泡模式	正常	正常, 安静
	语言	中文	English, Deutsch, Français, Italiano, Español, Português, Nederlands, Svenska, Norsk, Suomi, Čeština, Magyar, Polski, Türkçe, Русский, Ελληνικά, 日本語, 中文, 한국어, عربي, Dansk
	操作音	开	关, 开
安装	图像翻转水平 / 垂直	无	无 / 背投吊顶安装 / 背投 / 吊顶安装
	通讯速率	19200bps	4800bps, 9600bps, 19200bps
	键锁定	关	关, 开
	密码	关	关, 开
	菜单颜色	颜色	颜色, 单色
	菜单显示时间	45 秒	手动, 5 秒, 15 秒, 45 秒
	无信号画面	蓝	蓝, 黑, 佳能标志
	过滤器消息 (仅 LV-7365)	500(H)	关, 100(H), 200(H), 500(H), 1000(H)
可选项	关机记时器	关	关, 0:30, 1:00, 2:00, 4:00, 8:00, 12:00, 16:00
	自动电脑调整	正常	关, 正常, 精细
	直接开机	关	关, 开
	电源管理	关	关, 0:05, 0:10, 0:20, 0:30
	风扇模式	自动	自动, 高速, 高海拔 (仅 LV-7365)
	工厂设置信号源选择	LV-7365/LV-7265 上次输入	上次输入, 自动, 电脑 1, 电脑 2 (数字), 电脑 2 (模拟), VIDEO, S-VIDEO
		LV-7260 上次输入	上次输入, 自动, 电脑, VIDEO, S-VIDEO
	清除隔行扫描	开	关, 开
输入信号选择	电脑 1 (LV-7365/LV-7265)	RGB/COMPONENT	RGB/COMPONENT, RGB, COMPONENT
	电脑 2 (模拟) (LV-7365/LV-7265)	RGB/COMPONENT	RGB/COMPONENT, RGB, COMPONENT
	电脑 (LV-7260)	RGB/COMPONENT	RGB/COMPONENT, RGB, COMPONENT
	VIDEO	自动	自动, NTSC3.58, NTSC4.43, PAL, PAL-M, PAL-N, PAL60, SECAM
	S-VIDEO	自动	自动, NTSC3.58, NTSC4.43, PAL, PAL-M, PAL-N, PAL60, SECAM

* 星号 (*) 是指根据信号的不同默认设置会改变。

5. 使用屏幕菜单

信息		项目
使用时间	灯泡剩余时间	
	灯泡计时器	
	滤网计时器	
输入信号	信号种类码	
	水平频率	
	垂直频率	
	输入信号类型	RGB, 组合, HDTV, VIDEO, S-VIDEO, HDTV, 数字
	视频类型	NTSC, NTSC3.58, NTSC4.43, PAL, PAL-M, PAL-N, PAL60, SECAM,
	同步类型	分离同步, 复合同步, 绿同步, 视频同步
	扫描类型	隔行扫描, 逐行扫描
Version	Model	
	Serial number	
	Firmware version	
	Data version	

重置		项目
现有信号		
所有数据		
灯泡计时器		
滤网计时器		

④ 菜单说明和功能 [图像调整]

[图像模式]

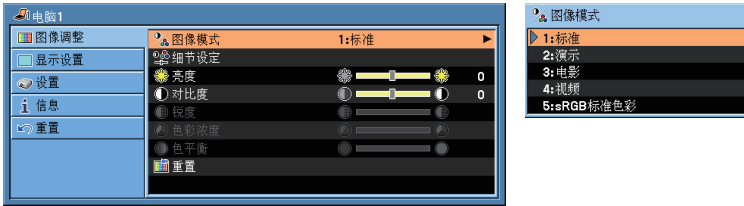

当选择用户可调整的 [图像模式] 时，子菜单会出现。

您可以自己定制每种 Gamma 或颜色。想要这样做，须首先选择 [图像模式] 并按 OK 按钮，然后进行下列步骤的操作。

[细节设定]



选择参考设置 [参考]

此选项供调整黄色，青色或紫红色的自然色调。工厂预设共有 5 种设置可用于调整各种类型的影像，您也可以设置用户可调整设置。

标准选择该项，以与原影像相近的质量投射影像。投射出白色水平几乎与原图像一致的影像。

演示选择该项以与原影像相近的质量投射影像。投射明亮的和高对比度的影像。

电影选择该项投射移动的图片。投射出色调几乎与原图像一致的影像。

视频建议用于电视节目等正规图片。

sRGB 标准色彩...当您想从 sRGB 标准色彩兼容的数字影院投射影像时，选择该项。根据 sRGB 标准色彩标准，以显示模式投射影像。

选择 Gamma 修正模式 [Gamma]

各种模式建议用于：

动态产生高对比度图片。

自然以自然色调重现图片。

黑暗部分细节强调图片黑暗部分细节。

调整色温 [色温]

该选项使您能用选择您所选择的温度：

超低、低、中、高。

注：若在 [参考] 中选择了 [标准] 或 [演示]，则不能使用 [色温]。

5. 使用屏幕菜单

调整白平衡 [白平衡]

此功能可让您调整白平衡。每种颜色的亮度 (RGB) 可用于调整屏幕的黑色水平；每种颜色的对比度 (RGB) 可用于调整屏幕的白色水平。

调整亮度、对比度、锐度、色彩浓度以及色平衡

您可以调整亮度、对比度、锐度、色彩浓度以及色平衡。

亮度调整影像的亮度水平或黑暗水平。

对比度根据进入的信号来调整影像的亮度 (影像的白色水平)。

锐度控制视频影像的精度 (不适用于 RGB)。

色彩浓度增大或减小彩色饱和度 (不适用于 RGB)。

色平衡从 +/- 绿色至 +/- 蓝色切换颜色。红色水平作为参考用。此调整仅适于视频和组合输入信号 (不适用于 RGB)。

重置

[图像调整] 的设置和调整将会返回到工厂设置，除了下列情况：

在 [图像模式] 屏幕里预置号码和 [参考]。

在不是当前所选的 [图像模式] 屏幕里 [细节设定] 下的设置和调整将不会被重置。

⑤ 菜单说明和功能 [显示设置]



选择高宽比 [高宽比]

高宽比可令您以最佳屏幕高宽比例显示来自信号源的影像。

您也可以通过按遥控器上的 ASPECT 按钮显示高宽比菜单。

实际尺寸 (仅适用于 RGB)：缩放比例功能关闭。投影机以真实分辨率显示当前的影像。

当从信号源 (例如：DVD 视
盘机) 选择 4:3 时，将显示
下列供选项目：

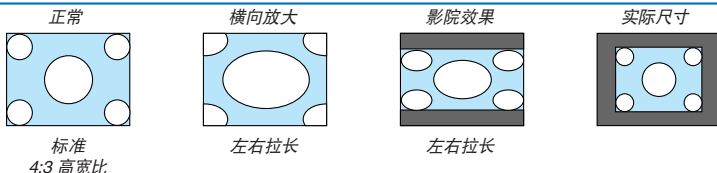

当从信号源 (例如：DVD 视
盘机) 选择 16:9 时，将显示
下列供选项目：

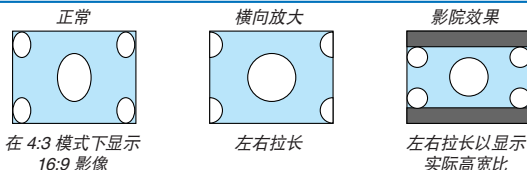

注:

- 在使用比投影机的自然分辨率更高分辨率来播放 RGB 影像时, 将以投影机的自然分辨率显示影像。这种情况下, 菜单中 [实际尺寸] 无效。
只有当使用比投影机的自然分辨率低的分辨率来播放 RGB 影像时, 影像才能以真实分辨率 [实际尺寸] 显示。
- 选择了电脑 2 (数字) 时, 视信号而定, 一些显示高宽比的选项无效。
- 您可调整影像的影院效果位置。请参阅 [影院效果位置] 来设置影像位置。

版权

请注意, 在咖啡厅或宾馆等场地使用本投影机以作商业或吸引公众注意力用途时, 若采用 [高宽比] 设置, 使投影出现压缩或伸展的情况, 可能会侵犯版权法例保护下的版权所有者的权益。

调整影像的垂直位置 [影院效果位置] (仅对影院高宽比效果)

选择影像效果高宽比观看视频时, 此功能可调整影像的垂直位置。
当在 [高宽比] 中选择 [影院效果] 时, 显示的影像在顶部和底部出现黑边。
您可以从黑色区域的顶部到底部调整垂直位置。

注: 仅当将 [高宽比] 选为 [影院效果] 时此选项才可用。

调整水平/垂直位置, 时钟和跟踪 [调整位置/时钟/相位] (仅适用于 RGB 信号)

此功能用于手动调整影像的位置和稳定性; [水平位置], [垂直位置], [时钟] 和 [跟踪]。

[水平/垂直位置]

调整影像的水平和垂直位置。

[时钟]

使用此功能可以微调来自电脑的影像, 或者去除任何可能出现的垂直条纹。该功能通过调整时钟频率的方法消除影像中的水平条纹。在您初次连接电脑时, 可能需要进行此项调整。

[跟踪]

使用此功能通过调整时钟相位或减少视频噪音、视点干扰或交调失真 (在部分影像出现晃动时此症状很明显)。
[跟踪] 仅在 [时钟] 调整完成后才可进行。

注: 在调整 [时钟] 或 [跟踪] 时投影影像可能不能正确显示。这是正常情况。

注: 可调整组合信号的 [水平位置] 和 [垂直位置] 选项。

选择视频过滤水平 [视频过滤] (不适用于数字 RGB, VIDEO 和 S-VIDEO)

从三种减少视频干扰水平中选择一种: 关, 减弱或增强。

- 关 关闭低通滤网。
- 减弱 不充分使用低通滤网。
- 增强 充分使用低通滤网。

注: 使用更高带宽时选择 [关] 可获得最佳影像。选择 [减弱] 使影像柔和并选择。

5. 使用屏幕菜单

⑥ 菜单说明和功能 [设置]

[通用]

LV-7365/LV-7265



LV-7260



使用自动梯形功能 [自动梯形] (LV-7365/LV-7265)

此功能可令投影机测试出倾斜度并自动修正垂直失真。

欲关闭自动梯形功能，选择 [关]。

手动修正垂直梯形失真 [梯形调整]

您可手动修正垂直失真。

保存垂直梯形修正 [梯形保存]

选择此项可使您保存现有的梯形失真设置值。

关不保存当前的梯形修正设置

开保存当前的梯形修正设置

变更结果一旦保存，对所有的信号源均有效，当投影机关闭时，变更结果即被保存。

注：当 [自动梯形] 设置为 [开]，[梯形保存] 不可用。下一次打开电源时，自动梯形功能将运行，用 [梯形保存] 保存的数据则无效。



选择壁色修正模式 [自动屏幕颜色]

只要屏幕材料不是白色，此项功能可以让用户运用色差修正迅速调整颜色。

有九种选择可用，它们是：关，黑板，黑板（灰），淡黄色，淡绿色，淡蓝色，天蓝色，淡玫瑰色，粉红色。

选择灯泡模式 [灯泡模式]

此功能使您可选择灯泡的两种亮度模式：正常和安静模式。使用安静模式可延长灯泡的使用寿命。

灯泡模式	说明	LAMP 指示灯的状态
正常模式	此为默认设置 (100% 亮度)。	关 
安静模式	选择该模式可延长灯泡的使用寿命 (LV-7365：约 80% 亮度 LV-7265：约 75% 亮度 LV-7260：约 80% 亮度)。	稳定绿光 

注：

- 可在 [使用时间] 检查选灯泡剩余时间和灯管已用小时。选择 [信息] → [使用时间]。
- 若投影机在正常模式下过热，这种情况下，灯泡模式自动切换到安静模式以保护投影机。这称作“强制冷却操作”。当投影机处于强制冷却操作时，图片亮度减弱。投影机回到正常温度时，灯泡模式恢复到正常模式。
温度计符号  显示因为内部温度太高，灯泡模式被自动设置为强制冷却操作，这种情况下，在菜单改变 [灯泡模式] 设置将不会影响实际灯泡模式和 LAMP 指示灯亮绿光。

选择菜单语言 [语言]

您可以从 21 种语言中选择一种作为菜单语言。

启动按钮声音和报错声音 [操作音]

此功能可以开启或关闭键盘声音或在机箱上的按钮和遥控器上的按钮被按到或发生错误操作时发出的警告声音。

5. 使用屏幕菜单

[安装]

LV-7365



LV-7265/LV-7260



选择投影机方位 [图像翻转水平 / 垂直]

此功能可设置影像投影方式。可选项目有：
正投，背投，吊顶安装投射和背投吊顶安装。

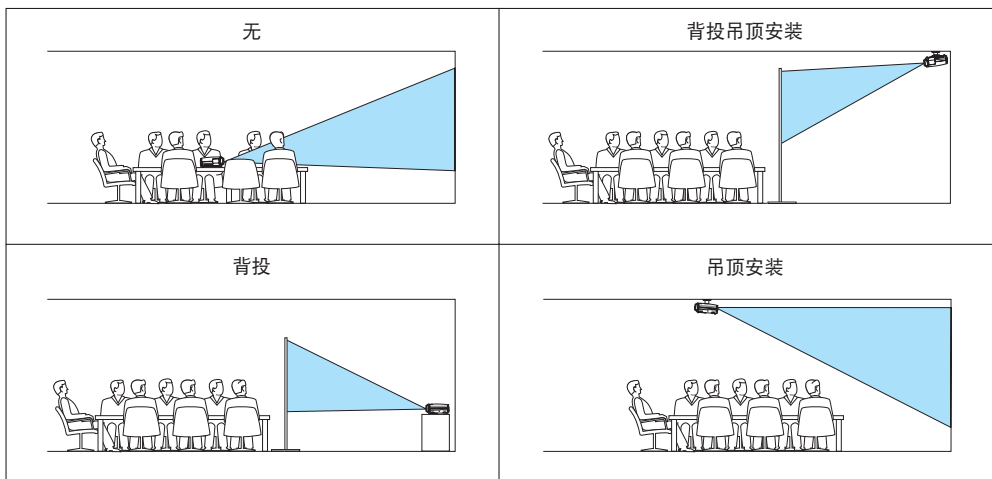

选择通讯速率 [通讯速率]

此功能可设置 SERVICE PORT (微型 DIN 8 针) 的通讯波特率。它支持从 4800 至 19200 bps 的通讯波特率。默认值是 19200 bps。
可以为您所连接的设备选择合适的波特率 (视设备而定，导线较长时建议使用低波特率)。
即使从菜单进行 [重置]，您所选择的通讯速率也不会受到影响。

键锁机箱按钮功能 [键锁定]

此选项可开启或关闭机箱上按钮的锁定功能。

注:

- 此按钮锁定设置不能用于锁住遥控器和 PC 控制功能。
- 当机箱按钮被锁住时，持续按住投影机机箱上的 BACK 按钮大约 10 秒钟即可将设置切换成开锁。
- 当启动按钮锁定时，按钮的锁定图标将会显示在菜单的右上方。

启动密码 [密码]

该项可开启或关闭密码功能。

必须输入正确的密码，投影机才能投射影像。(→ 请参阅第 37 页)

选择菜单颜色 [菜单颜色]

您可以从两种颜色模式当中选择一种作为菜单颜色：颜色和单色。

选择菜单显示时间 [菜单显示时间]

此选项可供您选择最后一次按钮之后投影机需要等待多长时间关闭菜单。

预设选项包括 [手动]、[5 秒]、[15 秒] 和 [45 秒]。

选择背景颜色 [无信号画面]

当无信号输入时，使用此功能可显示蓝色或黑色屏幕或 Canon 标志画面作为背景。

选择过滤器消息的间隔时间 [过滤器消息] (仅 LV-7365)

此投影机具有提醒您定时清洁滤网的功能。

此选项可供您选择显示清洁滤网信息期间的的时间偏好。当出现信息“请清洁滤网。”时，请清洁滤网。(→ 请参阅第 56 页)

供选项目有：关、100(H)、200(H)、500(H)、1000(H)。

默认设置为 500(H)。请根据滤网的脏污程度更改间隔时间。

注：

1) 在下列情况下显示更换灯泡和清洁滤网的信息：

- 投影机电源开启后等待一分钟。

- 按下投影机机箱上的 POWER ON/STAND BY 按钮或遥控器上的 POWER OFF 按钮时。

按投影机机箱或遥控器上的任何按钮，取消该信息。

2) 即使从菜单进行 [重置]，您的设置也不会受到影响。

[可选项]

LV-7365



LV-7265/LV-7260



使用关机定时器 [关机定时器]

您可以使用关机定时器令投影机在预设的时间自动关闭。

有八个预设时间可供选择：关、0:30、1:00、2:00、4:00、8:00、12:00 以及 16:00。

使用自动调整功能 [自动电脑调整]

信号转换时选择 [正常] 或 [精细]，将自动执行自动电脑调整功能。

此功能可设定自动电脑调整模式，以便能自动或手动调整模拟 RGB 影像的噪音和稳定度。您可以通过两种方法进行自动调整：正常模式和精细模式

关不能自动调整 RGB 影像。

您可手动改善 RGB 影像。

正常默认设置。RGB 影像可进行自动调整。一般情况下选择此项选择。

精细若有需要，选择精细模式。但这要比 [正常] 花费更多时间转换到信号源。

启动自动启动功能 [直接开机]

当电源线插入有电的插座内可自动开启投影机。这样省却了每次都要按遥控器或投影机机箱上 POWER 按钮的麻烦。要使用 [直接开机] 功能，在插入电源线之前必须将主电源开关按至“开” (I) 位置。

启动电源管理 [电源管理]

选中此项，可以使投影机在 (选定的时间内：5 分钟，10 分钟，20 分钟，30 分钟) 没有信号输入时自动关机。

5. 使用屏幕菜单

启动风扇速度模式 [风扇模式]

此选项可供您为风扇速度选择两种模式：自动模式和高速模式。

在 LV-7365 型机上，您可选择 [高海拔]、[自动] 和 [高速]。

自动..... 内置风扇根据内部温度以可变速度自动运转。

高速..... 内置风扇以内置的高速运转。

高海拔 (仅 LV-7365)..... 内置风扇以高速运转。在海拔 1600 米或更高的地方使用本投影机时选择此项。

当您想要让投影机内部温度快速下降时，选择 [高速]。

注：想要连续数天一直不停地使用投影机时，建议使用风扇高速模式。

注 [LV-7365]:

- 在海拔约为 1600 米或更高的地方使用本投影机时，一定要选择 [高海拔]。
- 如果在海拔约为 1600 米或更高的地方使用本投影机时没有设置为 [高海拔]，可能造成投影机过热并且保护器可能会使投影机关闭。此外，由于关机后灯泡的温度上升，导致投影机不能打开。遇此情况，请等待几分钟后再打开投影机。
- 如果在海拔低于 1600 米的地方使用本投影机时设置为 [高海拔]，可能会造成灯泡过冷，从而导致影像闪烁。
- 即使从菜单进行 [重置]，风扇模式的设置也不会受到影响。

注 [LV-7265/LV-7260]:

- 由于 LV-7265 和 LV-7260 型机的 [风扇模式] 菜单中没有 [高海拔]，所以当您在高海拔地区或低气压环境下使用本投影机时，请在 [风扇模式] 菜单中选择 [高速]。
- 从菜单进行 [重置] 后，风扇模式的设置将变为 [自动]。

选择工厂设置信号源 [工厂设置信号源选择]

每次开启投影机，您都可把它的任何一个输入设置为工厂设置。

上次输入 每次开启投影机，都把前一个或上一个有效的输入设置为工厂设置。

自动..... 以电脑 1 → 电脑 2 (数字) → 电脑 2 (模拟) → VIDEO → S-VIDEO → 电脑 1 的顺序搜索有效信号源并显示第一次搜索到的信号源。

注：LV-7260 将以电脑 → VIDEO → S-VIDEO → 电脑的顺序搜索有效信号源并显示第一次搜索到的信号源。

电脑 1 每次开启投影机时显示电脑 1 输入 [ANALOG IN-1] 接口的 RGB 信号源。(LV-7365/LV-7265)

电脑 2 (数字) 每次开启投影机时显示电脑 2 输入 [DIGITAL IN/ANALOG IN-2] (数字) 接口的 DVI 数字信号源。(LV-7365/LV-7265)

电脑 2 (模拟) 每次开启投影机时显示电脑 2 输入 [DIGITAL IN/ANALOG IN-2] (模拟) 接口的 RGB 信号源。(LV-7365/LV-7265)

电脑 每次开启投影机时显示电脑输入 [ANALOG IN] 接口的 RGB 信号源。(仅 LV-7260)

VIDEO 每次开启投影机时显示 VIDEO IN 接口的 VIDEO 信号源。

S-VIDEO 每次开启投影机时显示 S-VIDEO IN 接口的 VIDEO 信号源。

启动消除隔行扫描 [消除隔行扫描]

打开或关闭电视电影信号消除隔行扫描功能。

开 默认标准设置。

关 如果图像有抖动或假象时，选择此项。

注：RGB, 480p, 576p 和 HDTV 信号不能使用该功能。

[输入信号选择]

LV-7365/LV-7265



LV-7260



选择信号制式

[电脑]*， [电脑 1]*， [电脑 2 (模拟)]*

用于为电脑等 RGB 信号源选择 [电脑]*， [电脑 1]* 或 [电脑 2 (模拟)]* 制式，或为 DVD 视盘机等组合视频信号源选择 [COMPONENT] 制式。通常选择 [RGB/COMPONENT]，投影机自动测试出组合信号。然而，有若干类型的组合信号，投影机是无法测试出来的。遇到此情况，选择 [COMPONENT]。

* [电脑]：仅 LV-7260

* [电脑 1] / [电脑 2 (模拟)]：LV-7365/LV-7265

[VIDEO 和 S-VIDEO 制式的选择]

此功能供您自动或手动选择复合视频标准。

通常选择 [自动]，投影机将自动测试视频标准。

万一投影机无法测试出视频标准，可从菜单选择相应的视频标准。

VIDEO 和 S-VIDEO 必须分别进行。

5. 使用屏幕菜单

⑦ 菜单说明和功能 [信息]

显示灯泡 / 滤网 / 投影机 and 当前信号的状态。此项共有三页，包含的信息如下：

[使用时间]



[灯泡剩余时间] (%) [灯泡记时器] (H)
[滤网计时器] (H)

灯泡剩余时间 / 灯泡记时器

此投影机可以设置为安静模式。灯泡使用寿命不同，取决于两种模式：安静模式和正常模式。

[灯泡剩余时间] 显示剩余灯泡寿命的百分比。[灯泡记时器] 显示灯泡的使用时间 (小时)。

- 当灯泡剩余时间到达 0% 时，将显示“请更换新灯泡。”信息。这时，请更换新灯泡。有关如何更换灯泡，请参阅第 58 页。
- 在下列情况下显示更换灯泡的信息：
 - 投影机电源开启后等待一分钟。
 - 按下投影机机箱上的 POWER ON/STAND BY 按钮或遥控器上的 POWER OFF 按钮时。按投影机机箱或遥控器上的任何按钮，取消该信息。
- 当灯泡剩余时间到达 0% 时，灯泡剩余时间条棒指示灯呈红色，从 0% 切换到 100(H)，并开始倒计时。当灯泡剩余时间到达 0 时，投影机将无法启动。

型号	灯泡寿命 (小时)		备用灯泡
	正常	安静	
LV-7365	2000	3000	LV-LP30
LV-7265/ LV-7260	2000	3000	LV-LP26

[输入信号]



[信号种类码] [水平频率]
[垂直频率] [输入信号类型]
[视频类型] [同步类型]
[同步极性] [扫描类型]

[Version]



[Model] (型号信息)

[Firmware version] (软硬件版本信息)

[Serial number] (序列号信息)

[Data version] (数据版本信息)

⑧ 菜单说明和功能 [重置]



返回到工厂默认 [重置]

工厂默认功能可以使您将除下列以外的一种 (所有) 信号源调整和设置切换到工厂预置。

[现有信号]

可将当前信号的调整数据重新设置成工厂预置水平。

可以返还设置的项目有: [图像模式], [亮度], [对比度], [锐度], [色彩浓度], [色平衡], [高宽比], [水平位置], [垂直位置], [时钟], [跟踪] 和 [视频过滤]。

[所有数据]

将所有信号的所有调整和设置数据重新返还到工厂预置。

但不包括下列项目: [语言], [通讯速率], [密码], [过滤器消息]¹, [风扇模式]², [灯泡剩余时间], [灯泡计时器] 和 [滤网计时器]。

*1: 仅在 LV-7365 型机上可选择过滤器消息。

*2: 仅在 LV-7365 型机上不重置风扇模式的设置。

清除灯泡计时器 [灯泡计时器]

将灯泡计时器重新返还设置成 0。选择此选项, 会出现一个确认子菜单。选择 [是] 并按 OK 按钮。

注: 即使从菜单进行 [重置], 灯泡的消逝时间也不会受到影响。

注: 投影机工作时间达到 2100 小时 (在安静模式下可达 3100 小时) 时, 投影机会自动关闭进入待机状态。遇此情况, 按下遥控器上的 INFO 按钮, 并持续至少 10 秒钟, 将灯泡时钟重新返还设置为 0。此项操作仅限在更换灯泡后进行。

注: 重新设置灯泡计时器之前或没有更换灯泡时, 不会显示确切的灯泡使用时间。使用超过使用寿命的灯泡可能会造成灯泡破碎。更换灯泡后一定要重新设置灯泡计时器。

清除滤网使用时间 [滤网计时器]

将滤网使用时间重新返还设置成 0。选择此选项, 会出现一个确认子菜单。选择 [是] 并按 OK 按钮。

注: 即使从菜单进行 [重置], 滤网的消逝时间也不会受到影响。

6. 维护

本章介绍简单的投影机保养程序，务必请遵照指示来清洁滤网和更换灯泡。

① 清洁投影机

投影机内部的空气滤网海绵用来过滤灰尘或脏物，需要经常进行清洁。如果滤网脏污或堵塞，可能导致投影机过热。

注意

- 在更换滤网之前，请关闭投影机，然后关闭主电源并将之从插座拔下。
- 仅可用真空吸尘器清洁滤网盖的外侧。
- 切勿试图操作未装上滤网盖的投影机。

注：

[LV-7365]

- 当投影机到达从菜单中 [过滤器消息] 指定的使用时间 (工厂设置为 500 小时) 时，每次开启投影机都将显示“请清洁滤网。”信息 (→ 请参阅第 51 页)。当显示此信息时，请清洁滤网并重置滤网计时器 (→ 请参阅第 55 页)。
- 按下投影机机箱或遥控器上的任何按钮，“请清洁滤网。”信息将消失。

[LV-7265/LV-7260]

- 当滤网计时器到达从菜单中 [信息] 选择的 [使用时间] 100 小时时，每次开启投影机都将显示“请清洁滤网。”信息。当显示此信息时，请清洁滤网并重置滤网计时器 (→ 请参阅第 55 页)。
- 按下投影机机箱或遥控器上的任何按钮，“请清洁滤网。”信息将消失。

清洁空气滤网：

从滤网盖上抽吸滤网。

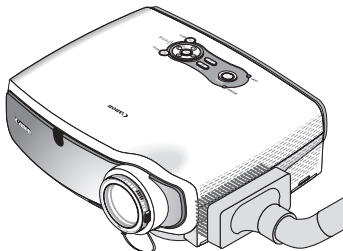

在菜单上选择 [重置] → [滤网计时器] 以重新设置滤网使用时间。
请参阅第 55 页重新设置滤网使用时间。

更换滤网 (海绵)：

1. 推动滤网盖上的卡口直到感到松脱，卸下滤网盖。

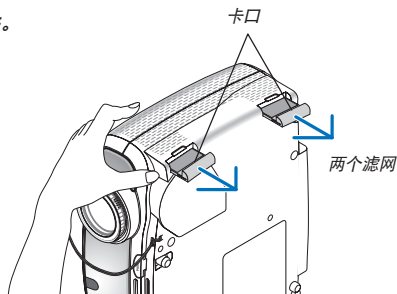
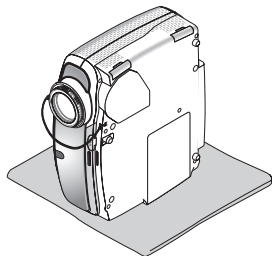

2. 轻轻地揭下滤网 (海绵) 并换上一张新的。

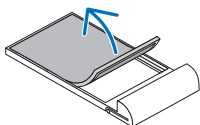

3. 重新装上滤网盖。

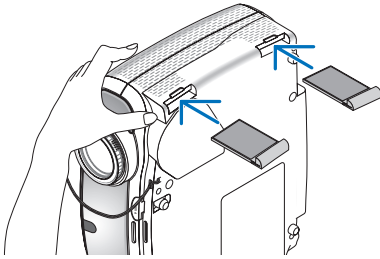

注：切勿用洗剂和水冲洗滤网。洗剂和水可能损伤滤网薄膜。更换滤网之前，请先清除投影机机箱上的灰尘和脏物。在更换滤网时切勿使脏物和灰尘落入机内。

注：更换灯泡时，最好也请同时更换滤网。备用灯捆包内亦装有滤网。

4. 开启投影机。

5. 重置滤网计时器。请参阅第 55 页。

② 清洁机箱和镜头

1. 清洁前请关闭投影机。
2. 定期使用湿布清洁机箱。若机箱过脏，可使用中性洗剂清洗。切勿用强力洗剂或诸如酒精以及稀释剂等溶液。
3. 使用风筒或镜头纸清洁镜头，并当心勿刮划或擦伤镜头。

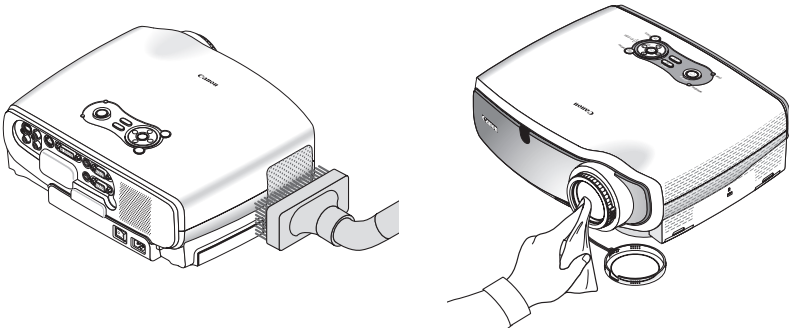

③ 更换投影灯

当投影机的灯泡工作时间达到或超过 2000 小时（安静模式下 3000 小时），机箱上的 LAMP 指示灯会闪红光，并且显示信息“**请更换新灯泡。**”^{*1}。虽然灯泡尚能继续使用，但在工作时间到达 2000 小时（安静模式下 3000 小时）时应更换灯泡，以保证投影机处于最佳工作状态。更换灯泡后，务必要清除灯泡使用时间计时器的数值。请参阅第 55 页。

注意

- 切勿触摸刚刚用过的灯泡，其温度会很高。关闭投影机后等待 30 秒钟，关掉主电源后，再拔去电源电缆线。在处理灯泡前，至少要冷却一个小时以上。
- 切勿拆除两个灯架螺丝以外的任何螺丝。否则可能会触电。
- 切勿打破灯架上的玻璃。
灯架玻璃上的指纹要清除掉。如果在灯罩玻璃上留下指纹，可能会导致不必要的阴影及降低投影质量。
- 投影机工作时间达到 2100 小时（安静模式下达到 3100 小时）时，投影机自动关闭并进入待机状态。遇此情况，请更换灯泡。如果达到 2000 小时（安静模式下达到 3000 小时）后仍继续使用，灯泡可能会碎裂，玻璃碎片可能会散落于灯架内。切勿触摸玻璃碎片，以免受伤。万一发生这种情况，可委托经销商为您更换灯泡。

^{*1} 注：在下列情况下显示此信息：

- 投影机电源开启后等待一分钟
 - 按下投影机机箱上的或遥控器上的 POWER 按钮时
- 按下投影机机箱或遥控器上的任何按钮，关闭此信息。

更换灯泡：

重要：

按照本章以下的指示。

灯泡元件可能有高压和高温。安全起见，灯泡部分设计成灯泡盖难以与灯泡分离的样子。

更换灯泡所需的备选灯泡和工具：

- 更换灯泡 LV-LP30 (LV-7365)/LV-LP26 (LV-7265/LV-7260)
- 菲利普螺丝或类似物

1. 将投影机放在一块软布上面，翻转过来以便能接触位于底部的投影灯盖板。

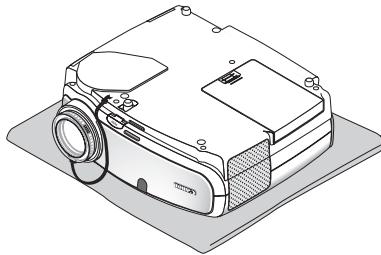

2. 卸下投影灯盖板。

- (1) 按紧并滑动投影灯盖板 1 厘米。
 - 切勿强行拉下投影灯盖板。
- (2) 轻推两侧的卡口 ① 慢慢滑下投影灯盖板 ② 直到看到卡口，然后推起投影灯盖板 ③。

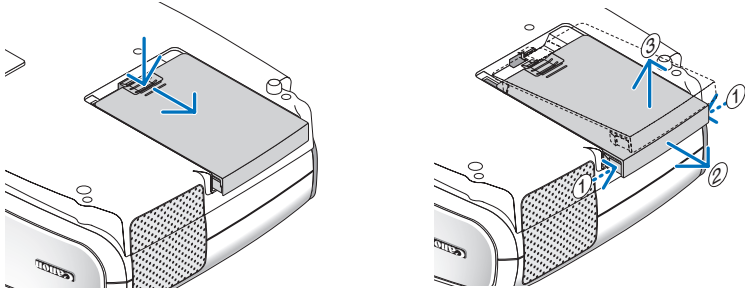

3. 卸下灯泡。

- (1) 拧松固定灯架的两颗螺丝直到菲利普螺丝起子可自由转动。这两颗螺丝不可取下。

注：切勿旋松这两颗螺丝以外的任何螺丝。

- (2) 捏住灯泡取下它。



切勿触摸刚刚用过的灯泡，其温度会很高。处理灯泡之前，关闭投影机，等待直到冷却风扇停止，关掉主电源开关后，再拔去电源电缆线，至少要冷却一个小时以上。

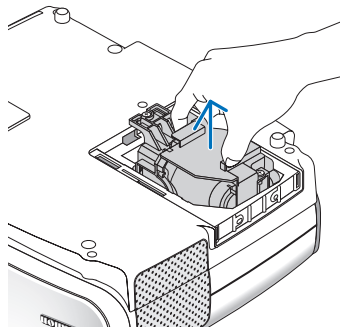
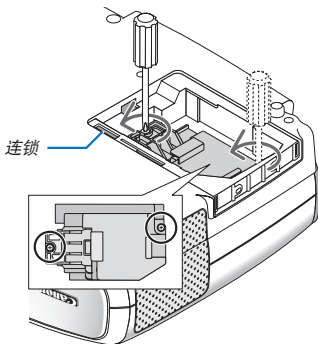

注：在灯架上有一个连锁以防止触电，不要试图绕过这个连锁环。

6. 维护

4. 插入一个新灯泡直到将灯泡插入插座。

注意

切勿使用更换灯泡 LV-LP30 型 (LV-7365)/LV-LP26 型 (LV-7265/LV-7260) 以外的其它型号灯泡。请向经销商订购更换灯泡。

使用两个螺丝将其固定。

确保螺丝已经拧紧。

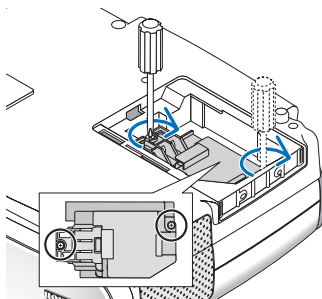
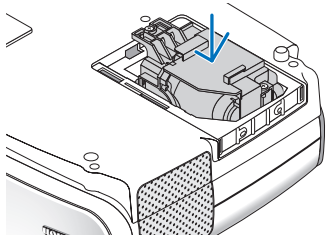

5. 重新上好投影灯盖板。

(1) 放置投影灯盖板，如图所示，留出约 2 厘米的空间。

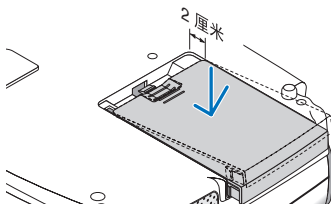

(2) 将投影灯盖板拨滑回去卡到位。

- 确保卡口对准插槽。
- 推投影灯盖板直到其卡到位。

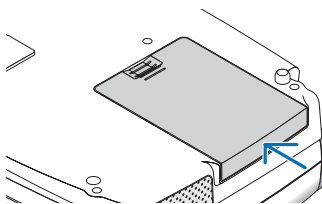
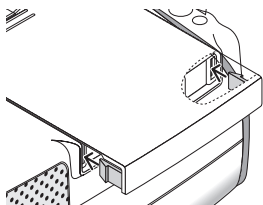

6. 连接随机附带的电源线，打开主电源开关，然后再打开投影机。

7. 最后，选择菜单 → [重置] → [灯泡计时器] 以重新设置灯泡使用时间。

注：当灯泡使用时间超过 2100 小时（在安静模式下可达 3100 小时）时，投影机不能启动，菜单也不能显示。遇此情况，按下遥控器上的 INFO 按钮，并持续至少 10 秒钟，将灯泡时钟重新还原设置为 0。当灯泡时钟还原设置为 0 时，LAMP 指示灯会熄灭。

7. 附录

① 故障排除

本章帮您解决您在设置或使用投影机时可能遇到的问题。

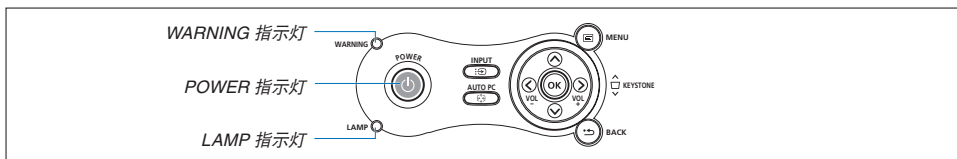

指示灯信息

POWER 指示灯

指示灯状态		投影机状态	备注	
熄灭		主电源关闭	-	
闪烁	绿色	0.5 秒点亮, 0.5 秒熄灭	投影机正准备启动。	稍等片刻。
		2.5 秒点亮, 0.5 秒熄灭	关机计时器启动。	-
	橙色	0.5 秒点亮, 0.5 秒熄灭	投影机正在降温中。	稍等片刻。
持续点亮	绿色	投影机启动。	-	
	橙色	投影机待机。	-	

WARNING 指示灯

指示灯状态		投影机状态	备注	
熄灭		正常	-	
闪烁	红色	1 个循环 (0.5 秒亮, 2.5 秒灭)	投影机盖板问题或灯架问题	正确更换投影机盖板或灯架。 (→ 请参阅第 60 页)
		2 个循环 (0.5 秒亮, 0.5 秒灭)	温度问题	投影机过热。将投影机移到低温处。
		4 个循环 (0.5 秒亮, 0.5 秒灭)	风扇问题	风扇不能正常运转。
		6 个循环 (0.5 秒亮, 0.5 秒灭)	灯泡问题	灯泡不能点亮。等待一分钟以上, 然后重新启动。
	绿色	重新点亮灯泡 (投影机正在降温中。)	投影机正在重新点亮。 稍等片刻。	
持续点亮	橙色	按钮锁定开启。	在按钮锁定开启状态下, 您按了机箱上的按钮。(请参阅第 50 页)	

LAMP 指示灯

指示灯状态		投影机状态	备注
熄灭		正常	-
闪烁	红色	灯泡使用寿命已尽。更换灯泡的信息出现。	更换灯泡。
持续点亮	红色	灯泡已超过了使用极限。若非更换灯泡, 投影机将无法启动。	更换灯泡。
	绿色	灯泡模式被设置为安静模式。	-

高温保护

如果投影机内部温度过高, WARNING 指示灯闪烁 (2 个循环亮和灭), 高温保护器会自动关闭灯泡。

遇此情况, 按以下步骤操作:

- 冷却风扇停止运转后拔掉电源线。
- 如果所处的房间特别热, 将投影机移到凉爽处。
- 如果排气口被灰尘堵塞, 请清洁排气口。
- 等待大约 60 分钟直到投影机内部变得足够凉。

7. 附录

常见问题以及解决方法 (→ 参阅第 61 页的“POWER/ WARNING/ LAMP 指示灯”。)

问题	检查以下项目
不能开机或关机	<ul style="list-style-type: none"> 检查电源线是否接通, 投影机机箱上或遥控器上的 POWER 按钮是否打开。请参阅第 23 和 24 页。 确认投影灯盖板的安装是否正确。请参阅第 60 页。 检查投影机是否过热, 或灯泡使用时间已经超过了 2100 小时 (可达 3100 小时: 安静模式)。请参阅第 60 页。如果投影机周围排气散热不良, 或者所处房间温度过高, 将投影机移到凉爽处。 灯泡不亮。等待一分钟再重新启动电源。 灯泡达到了使用寿命极限, 更换灯泡。 当灯泡熄灭时, 投影机内部温度过高。如果在投影机温度降下来之前打开电源, 风扇会在灯泡亮起之前转动一段时间。遇此情况, 请等待几分钟后再次打开投影机。 <p>[LV-7365]</p> <ul style="list-style-type: none"> 在海拔约为 1600 米或更高的地方使用本投影机时, 请将 [风扇模式] 设置为 [高海拔]。如果在海拔约为 1600 米或更高的地方使用本投影机时没有设置为 [高海拔], 可能造成投影机过热并且保护器可能会使投影机关闭。同时, 由于关机后灯泡的温度上升, 导致投影机不能打开。遇此情况, 请等待几分钟后再次打开投影机。 <p>[LV-7265/LV-7260]</p> <p>由于 LV-7265 和 LV-7260 型机的 [风扇模式] 菜单中没有 [高海拔], 所以当您在高海拔地区或低气压环境下使用本投影机时, 请在 [风扇模式] 菜单中选择 [高速]。在高海拔地区或低气压环境下使用本投影机时没有设置为 [高速], 可能造成投影机过热并且保护器可能会使投影机关闭。此外, 由于关机后灯泡的温度上升, 导致投影机不能打开。遇此情况, 请等待几分钟后再次打开投影机。</p>
将要关机	<ul style="list-style-type: none"> 确认电源管理功能或关机计时器是否已关闭。请参阅第 51 和 52 页。
不出图像	<ul style="list-style-type: none"> 使用 INPUT 按钮选择信号源 (LV-7365/LV-7265 : 电脑 1, 电脑 2, VIDEO 或 S-VIDEO/ LV-7260 : 电脑, VIDEO 或 S-VIDEO)。请参阅第 26 页。如仍无图像出现, 请再按下此按钮。 确认导线连接是否正确。 使用菜单调整亮度和对比度。请参阅第 46 页。 取下镜头盖。 使用菜单中的 [重置] 来重新设置或调整至工厂预置水平。请参阅第 55 页。 如果密码功能已启用, 请输入您所注册的密码。请参阅第 37 页。 如果使用笔记本式 PC 时, 在启动笔记本式 PC 之前须确认是否已与投影机相连接。在大多数情况下, 必须和投影机连接好以后再启动笔记本式 PC, 否则信号不能从 RGB 的输出口输出。 <ul style="list-style-type: none"> 如果使用遥控器时屏幕变成空白, 可能因电脑的屏幕保护或电源管理软件所致。 请参阅下一页。
图像突然变黑	<ul style="list-style-type: none"> 将投影机移到凉爽处, 或者设置 [风扇模式] 为 [高速]。
色调或色平衡不正常	<ul style="list-style-type: none"> 检查一下 [自动屏幕颜色] 选择是否恰当。如果不恰当, 选择一种合适的颜色。请参阅第 48 页。 在 [图像调整] 中调整 [色平衡]。请参阅第 46 页。
屏幕图像不成方形	<ul style="list-style-type: none"> 重新放置投影机的位置以改善屏幕投影角度。请参阅第 27 页。 使用梯形修正功能修正梯形失真。请参阅第 29 页。
图像不清晰	<ul style="list-style-type: none"> 调整焦距。请参阅第 28 页。 重新放置投影机的位置以改善屏幕投射角度。请参阅第 27 页。 确认投影机与屏幕之间的距离是否在镜头的调整范围之内。请参阅第 12, 13 页。 如果投影机温度过低会导致镜头结露, 将之移到温暖的地方重新启动。遇此情况, 停下投影机直到镜头上结露的退去。
图像歪曲	<ul style="list-style-type: none"> 确认连接了计算机连接电缆。 按下投影机机箱上的或遥控器上的 AUTO PC 按钮。请参阅第 31 页。
画面上出现闪烁	<ul style="list-style-type: none"> 当在海拔约为 1600 米或更低的地方使用 LV-7365 时, 请将 [风扇模式] 设置为 [高海拔] 以外的模式。如果在海拔低于 1600 米的地方使用本投影机时设置为 [高海拔], 可能会造成灯泡过冷, 从而而导致影像闪烁。这时, 请将 [风扇模式] 切换为 [自动] 或 [高速]。(→ 请参阅第 52 页)
影像向垂直方向、水平方向、或两个方向卷曲	<ul style="list-style-type: none"> 使用 INPUT 按钮选择信号源 (LV-7365/LV-7265 : 电脑 1, 电脑 2, VIDEO 或 S-VIDEO/ LV-7260 : 电脑, VIDEO 或 S-VIDEO)。请参阅第 26 页。 使用 [显示设置] 中的 [水平位置] 或 [垂直位置] 选项来手动调整电脑影像。请参阅第 47 页。
遥控器失灵	<ul style="list-style-type: none"> 安装新电池。请参阅第 10 页。 确认遥控器和投影之间没有障碍物。 位于离投影机 7 米的范围内。请参阅第 10 页。
指示灯亮起或闪烁	<ul style="list-style-type: none"> 请参阅 POWER/WARNING/LAMP 指示灯。请参阅第 61 页。
在 RGB 模式下色彩不纯正	<ul style="list-style-type: none"> 按下投影机机箱上的或遥控器上的 AUTO PC 按钮。请参阅第 31 页。 利用菜单上 [显示设置] 的 [时钟] 或 [跟踪] 来手动调整电脑的影像。请参阅第 47 页。
启动投影机时总会出现提示您清洁滤网的信息	<ul style="list-style-type: none"> 清理会更换滤网然后重置滤网计时器。请参阅第 55、56 页。 按下遥控器上的或投影机机箱上的任何按钮清理信息。

详情请询问您的经销商。

如果没有图片，或者图片显示不正常。

- 打开投影机和 PC 的电源的步骤

在启动电脑之前须确认是否已在投影机和电脑之间连接计算机连接电缆。在大多数情况下，必须和投影机或显示器连接好以后再启动笔记本式 PC，否则信号不能从笔记本式 PC 输出。

注：您可以在投影机菜单的信息项目下查看现有信号输出的水平频率。如果显示是“OkHz”，则说明没有信号从电脑中输出。请参阅第 54 页，或进入下一步骤。

- 启用电脑外部显示功能

笔记本式 PC 屏幕上显示影像时，信号并不一定能输出到投影机。使用 PC 兼容膝上型电脑时，功能键组合可以启用/禁用电脑的外部显示功能。通常用‘Fn’键和其它 12 个功能键之一的组合来启动或关闭电脑外部显示功能。详情请参阅您电脑的使用手册。

- 电脑输出非标准信号

如果笔记本式 PC 输出非行业标准的信号，则无法正确显示投射的影像。如果遇此情况，在投影机投影过程中关掉笔记本式 PC 的液晶显示屏。就如上一步骤所述，每个笔记本式 PC 都有不同的开启或关闭当地液晶显示屏方法。参考您电脑的相关文件查询详细信息。

- 使用 Macintosh 电脑时显示的影像不正常

当 Macintosh 电脑和投影机配合使用时，根据您电脑的分辨率，设置 Mac 适配器（非本投影机所附带）的 DIP 开关。设置完成后，重启 Macintosh 电脑，使设置生效。

如果设置成 Macintosh 和投影机不支持的显示模式，改变 Mac 适配器的 DIP 开关可能会导致影像的轻微跳动，或者无法显示。如果遇此情况，将 DIP 开关设置成 13”固定模式，然后重启您的 Macintosh 电脑。做完这一步后，将 DIP 开关恢复至可以显示的模式，再次重启 Macintosh 电脑。

注：对于一台不配备微型 D-Sub 15 针接口的 PowerBook 电脑需要一条由苹果公司生产的视频适配器导线。

- PowerBook 的镜射功能

* 将投影机和 Macintosh PowerBook 电脑连接使用时，除非 PowerBook 电脑上的“镜射”功能关闭，否则输出可能无法设置成 1024 x 768。参考随 Macintosh 电脑附带的用户使用手册了解镜射功能。

- Macintosh 电脑屏幕上的文件夹或图标被隐藏

文件夹或图标可能在屏幕上无法显示。如果遇此情况，从 Apple 菜单上选择 [查看] → [设置]，设置图标。

如遵循“故障排除”的内容也不清楚故障原因，则请向保修卡上记载的最近联络处咨询。

7. 附录

② 规格

本章为有关该投影机性能的技术性信息。

型号	LV-7365 (CH)/LV-7265/LV-7260
光学方面	
LCD 液晶面板	LV-7365/LV-7265: 0.63 英寸 p-Si TFT 有源矩阵带微镜装备 (高宽比 4:3) LV-7260: 0.6 英寸 p-Si TFT 有源矩阵带微镜装备 (高宽比 4:3)
分辨率	1024 × 768 像素 * ¹ 自然, 使用缩放比例技术, 技术可高达 UXGA
镜头	手动变焦和聚焦 F1.6 - 2.5 f = 17.7 - 28.3 毫米
灯泡	LV-7365: 210 瓦交流电灯泡 (170 瓦 安静模式) LV-7265: 200 瓦直流电灯泡 (150 瓦 安静模式) LV-7260: 190 瓦直流电灯泡 (150 瓦 安静模式)
光亮度	LV-7365: 3000 流明 * ² (演示模式) LV-7265: 2500 流明 * ² (演示模式) LV-7260: 2000 流明 * ² (演示模式)
对比度	LV-7365: 500 : 1 (全白: 全黑) * ² (演示模式) LV-7265/LV-7260: 600 : 1 (全白: 全黑) * ² (演示模式)
一致	85%
影像尺寸 (对角线)	25 英寸至 300 英寸
投影距离	LV-7365/LV-7265: 1.1 米至 8.4 米 LV-7260: 1.1 米至 8.8 米
投影角度	电动: 8.3° - 8.6°/ 广角: 9.9° - 10.3°
梯形修正	+/- 30° 垂直调整 (在 LV-7365/LV-7265 上为自动梯形)
电子方面	
输入	LV-7365/LV-7265: 1 个 RGB/COMPONENT (D-Sub 15 针), 1 个 RGB (数字/模拟) (DVI-I 29 针, 支持的 HDCP* ³), 1 个 S-VIDEO (DIN 4 针), 1 个 VIDEO (RCA), 1 个 (立体声) RCA 音频, 1 个立体声微型音频, 1 个服务埠 (微型 DIN 8 针) 数字 TMDS (最小化传输差分信号) LV-7260: 1 个 RGB/COMPONENT (D-Sub 15 针), 1 个 S-VIDEO (DIN 4 针), 1 个 VIDEO (RCA), 1 个 (立体声) RCA 音频, 1 个服务埠 (微型 DIN 8 针)
输出	1 个 RGB (D-Sub 15 针), 1 个立体声微型音频 (不适用于 LV-7260)
视频兼容	NTSC, NTSC4.43, PAL, PAL-60, PAL-N, PAL-M, SECAM, 1080i, 720p, 480p, 480i / 60 赫兹 1080i, 576p, 576i / 50 赫兹
扫描率	水平: 15 千赫至 100 千赫 (RGB: 24 千赫或以上) 垂直: 50 赫兹至 120 赫兹
视频波幅	RGB: 80 兆赫 (-3 分贝)
彩色再生	1670 万色同步, 全彩色
水平分辨率	NTSC / NTSC4.43/PAL/PAL-M/PAL-N/PAL60/YCbCr: 540 TV 电视线 SECAM: 300 TV 电视线 RGB: 1024 点 (水平) × 768 点 (垂直)

*¹ 有效像素超过 99.99%。

*² 依照 ISO21118 标准: 该标称值代表量产时产品的平均值, 而产品的出厂最低值为标称值的 80%。

*³ 什么是 HDCP/HDCP 技术?

HDCP 是 High-bandwidth Digital Content Protection (高带宽数字内容保护) 的首字母缩写。高带宽数字内容保护 (HDCP) 防止通过数字可视界面 (DVI) 传送的视频数据被非法复制的系统。

如果不能阅读通过 DVI 输入的资料, 并不一定是 LV-7365/LV-7265 投影机的功能出错。如果执行了 HDCP, 可能出现某些内容被 HDCP 保护, 由于 HDCP 协会 (数字内容保护、LLC) 的决定/意向而无法显示的情况。

外部控制	RS232, IR
同步兼容	分离同步 / 复合同步 / 绿同步 / 视频同步
内置扬声器	LV-7365/LV-7265: 5 瓦 (单声道) LV-7260: 1 瓦 (单声道)
电源要求	LV-7365 (CH): 200 - 240 伏特交流电 LV-7265/LV-7260: 100 - 240 伏特交流电, 50/60 赫兹
输入电流	LV-7365 (CH): 1.7 安培 LV-7265/LV-7260: 3.1 - 1.3 安培
电力消耗	LV-7365 (CH): 待机时 8 瓦 / 灯泡正常模式下 295 瓦 / 灯泡安静模式下 240 瓦 LV-7265: 待机时 9 瓦 / 灯泡正常模式下 285 瓦 / 灯泡安静模式下 220 瓦 LV-7260: 待机时 9 瓦 / 灯泡正常模式下 255 瓦 / 灯泡安静模式下 205 瓦
机械方面	
安装方位	正投 / 背投 / 吊顶安装 / 背投吊顶安装
尺寸	310 毫米 (宽) × 109 毫米 (高) × 265 毫米 (深) (不包括突出部分)
重量	LV-7365 (CH): 3.3 千克 LV-7265: 3.1 千克 LV-7260: 3.0 千克
风扇噪音	LV-7365 (CH)/LV-7265: 35 分贝 (正常模式), 29 分贝 (安静模式) LV-7260: 34 分贝 (正常模式), 29 分贝 (安静模式)
环境设计	操作温度: 5° 至 40°C (选择了安静模式将自动设为 35°C 至 40°C) 20% 至 80% 湿度 (无结露) 保存温度: -10° 至 50°C 20% 至 80% 湿度 (无结露)
符合规则	中国国家强制性产品认证核准, 符合 GB4943-2001; GB9254-1998; GB17625.1-2003

规格如有变更, 恕不另行通知。

③ 机箱尺寸

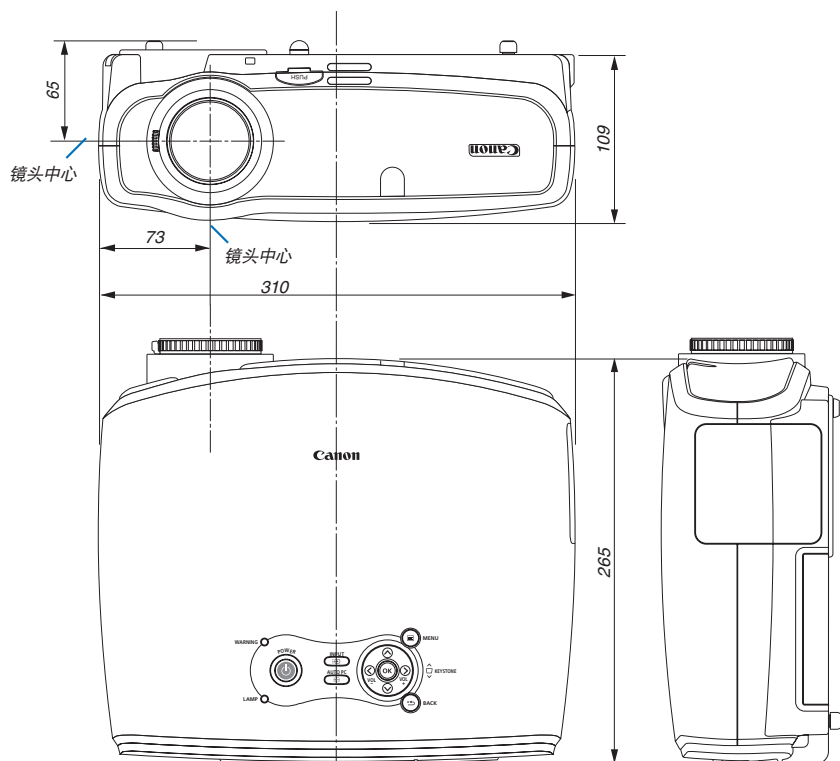

LV-7365/LV-7265

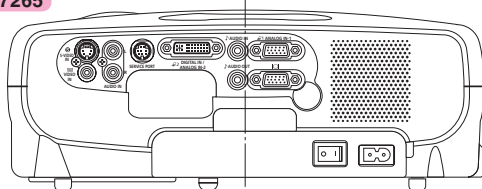

LV-7260

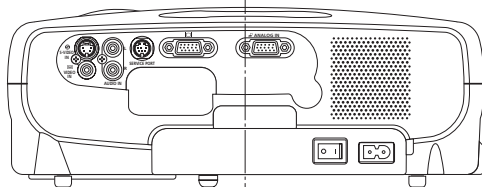

单位：毫米

④ D-Sub ANALOG 输入接口的针分配

微型 D-Sub 15 针接口

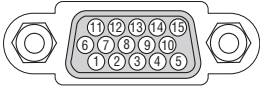

信号水平

视频信号：0.7Vp-p (模拟)

同步信号：TTL 级

针号	RGB 信号 (模拟)	YCbCr 信号
1	R	Cr
2	绿色或绿色同步	Y
3	B	Cb
4	地	
5	地	
6	接地 (R)	Cr 地
7	接地 (G)	Y 地
8	接地 (B)	Cb 地
9	不连接	
10	同步信号地	
11	不连接	
12	双向性数据 (SDA)*	
13	水平同步或复合同步	
14	垂直同步	
15	数据时钟 *	

* LV-7365/LV-7265 上只支持 ANALOG-1 输入接口。

7. 附录

⑤ 兼容性输入信号清单

水平：15 千赫兹到 100 千赫兹 (RGB: 24 千赫兹或以上)

垂直：50 赫兹到 120 赫兹

信号	分辨率 (点)	频率 H (千赫兹)	再生率 (赫兹)
NTSC	—	15.73	59.94
PAL	—	15.63	50.00
PAL60	—	15.73	60.00
SECAM	—	15.63	50.00
D VESA	640 × 480	31.47	59.94
D IBM	640 × 480	31.48	59.95
D MAC	640 × 480	35.00	66.67
D VESA	640 × 480	37.86	72.81
D VESA	640 × 480	37.50	75.00
D IBM	640 × 480	39.38	75.00
D VESA	640 × 480	43.27	85.01
D IBM	720 × 350	31.47	70.08
D IBM	720 × 350	39.44	87.85
D IBM	720 × 400	39.44	87.85
D VESA	800 × 600	35.16	56.25
D VESA	800 × 600	37.88	60.32
D VESA	800 × 600	48.08	72.19
D VESA	800 × 600	46.88	75.00
D VESA	800 × 600	53.67	85.06
D MAC	832 × 624	49.72	74.55
D VESA	1024 × 768	48.36	60.00
D VESA	1024 × 768	56.48	70.07
D MAC	1024 × 768	60.24	74.93
D VESA	1024 × 768	60.02	75.03
D VESA	1024 × 768	68.68	85.00
D # VESA	1152 × 864	67.50	75.00
D # MAC	1152 × 870	68.68	75.06
D # VESA	1280 × 960	60.00	60.00
#	1280 × 960	75.00	75.00
#	1280 × 960	85.94	85.00
D # VESA	1280 × 1024	63.98	60.02
D # MAC	1280 × 1024	64.30	60.38
# MAC	1280 × 1024	69.87	65.18
# VESA	1280 × 1024	79.98	75.02
# VESA	1280 × 1024	91.15	85.02
D # VESA	1400 × 1050	63.98	60.02
# VESA	1600 × 1200	75.00	60.00
# VESA	1600 × 1200	81.25	65.00
# VESA	1600 × 1200	87.50	70.00
# VESA	1600 × 1200	93.75	75.00
SDTV(576i)	—	15.63	50.00 隔行扫描
D SDTV(576p)	—	31.25	50.00 逐行扫描
D # HDTV(1080i)	1920 × 1080	33.75	60.00 隔行扫描
D # HDTV(1080i)	1920 × 1080	28.13	50.00 隔行扫描
D # HDTV(720p)	1280 × 720	45.00	60.00 逐行扫描
D SDTV(480p)	720 × 480	31.47	59.94 逐行扫描
DVD YCbCr	—	15.73	59.94 隔行扫描
DVD YCbCr	—	15.63	50.00 隔行扫描

D：上述带有“D”标记的是由 LV-7365/LV-7265 上 DVI 数字信号支持的影像。

#：上述带有#标记的是在应用缩放比例技术压缩的影像。

注：某些复合同步信号可能出现错误显示。

上表中未列出的其它信号可能出现错误显示，遇此情况，请切换 PC 上再生速度或分辨率。详细操作请参阅 PC 附带的显示属性帮助部分。

UXGA (1600×1200) 仅支持分离同步信号。

⑥ 屏幕尺寸和投射距离之间的关系

LV-7365/LV-7265

高宽比为 4:3 时的屏幕尺寸 W×D (厘米)	变焦的投射 距离		H1	H2	高宽比为 16:9 时的屏幕尺寸 W×D (厘米)
	最大	最小			
25 英寸 51 x 38	-	1.1 米	32 厘米	6 厘米	23 英寸 51 x 29
30 英寸 61 x 46	-	1.3 米	39 厘米	7 厘米	28 英寸 61 x 34
40 英寸 81 x 61	1.1 米	1.7 米	51 厘米	10 厘米	37 英寸 81 x 46
50 英寸 102 x 76	1.4 米	2.2 米	64 厘米	12 厘米	46 英寸 102 x 57
60 英寸 122 x 91	1.7 米	2.6 米	77 厘米	14 厘米	55 英寸 122 x 69
70 英寸 142 x 107	1.9 米	3.0 米	90 厘米	17 厘米	64 英寸 142 x 80
80 英寸 163 x 122	2.2 米	3.5 米	103 厘米	19 厘米	73 英寸 163 x 91
90 英寸 183 x 137	2.5 米	3.9 米	116 厘米	21 厘米	83 英寸 183 x 103
100 英寸 203 x 152	2.8 米	4.3 米	129 厘米	24 厘米	92 英寸 203 x 114
110 英寸 224 x 168	3.1 米	4.8 米	141 厘米	26 厘米	101 英寸 224 x 126
120 英寸 244 x 183	3.3 米	5.2 米	154 厘米	29 厘米	110 英寸 244 x 137
130 英寸 264 x 198	3.6 米	5.7 米	167 厘米	31 厘米	119 英寸 264 x 149
140 英寸 284 x 213	3.9 米	6.1 米	180 厘米	33 厘米	129 英寸 284 x 160
150 英寸 305 x 229	4.2 米	6.5 米	193 厘米	36 厘米	138 英寸 305 x 171
160 英寸 325 x 244	4.5 米	7.0 米	206 厘米	38 厘米	147 英寸 325 x 183
170 英寸 345 x 259	4.7 米	7.4 米	219 厘米	40 厘米	156 英寸 345 x 194
176 英寸 358 x 268	4.9 米	7.7 米	226 厘米	42 厘米	162 英寸 358 x 201
180 英寸 366 x 274	5.0 米	7.9 米	231 厘米	43 厘米	165 英寸 366 x 206
190 英寸 386 x 290	5.3 米	8.3 米	244 厘米	45 厘米	174 英寸 386 x 217
200 英寸 406 x 305	5.6 米	-	257 厘米	48 厘米	184 英寸 406 x 229
210 英寸 427 x 320	5.9 米	-	270 厘米	50 厘米	193 英寸 427 x 240
220 英寸 447 x 335	6.2 米	-	283 厘米	52 厘米	202 英寸 447 x 251
230 英寸 467 x 351	6.4 米	-	296 厘米	55 厘米	211 英寸 467 x 263
240 英寸 488 x 366	6.7 米	-	309 厘米	57 厘米	220 英寸 488 x 274
250 英寸 508 x 381	7.0 米	-	321 厘米	60 厘米	229 英寸 508 x 286
260 英寸 528 x 396	7.3 米	-	334 厘米	62 厘米	239 英寸 528 x 297
270 英寸 549 x 411	7.6 米	-	347 厘米	64 厘米	248 英寸 549 x 309
280 英寸 569 x 427	7.8 米	-	360 厘米	67 厘米	257 英寸 569 x 320
290 英寸 589 x 442	8.1 米	-	373 厘米	69 厘米	266 英寸 589 x 331
300 英寸 610 x 457	8.4 米	-	386 厘米	71 厘米	275 英寸 610 x 343

7. 附录

LV-7260

高宽比为 4:3 时的屏幕尺寸 W×D (厘米)		变焦的投射 距离		H1	H2	高宽比为 16:9 时的屏幕尺寸 W×D (厘米)	
		最大	最小				
25 英寸	51 x 38	—	1.1 米	33 厘米	5 厘米	23 英寸	51 x 29
30 英寸	61 x 46	—	1.3 米	39 厘米	6 厘米	28 英寸	61 x 34
40 英寸	81 x 61	1.2 米	1.8 米	52 厘米	9 厘米	37 英寸	81 x 46
50 英寸	102 x 76	1.4 米	2.3 米	65 厘米	11 厘米	46 英寸	102 x 57
60 英寸	122 x 91	1.7 米	2.7 米	78 厘米	13 厘米	55 英寸	122 x 69
70 英寸	142 x 107	2.0 米	3.2 米	92 厘米	15 厘米	64 英寸	142 x 80
80 英寸	163 x 122	2.3 米	3.6 米	105 厘米	17 厘米	73 英寸	163 x 91
90 英寸	183 x 137	2.6 米	4.1 米	118 厘米	19 厘米	83 英寸	183 x 103
100 英寸	203 x 152	2.9 米	4.6 米	131 厘米	22 厘米	92 英寸	203 x 114
110 英寸	224 x 168	3.2 米	5.0 米	144 厘米	24 厘米	101 英寸	224 x 126
120 英寸	244 x 183	3.5 米	5.5 米	157 厘米	26 厘米	110 英寸	244 x 137
130 英寸	264 x 198	3.8 米	5.9 米	170 厘米	28 厘米	119 英寸	264 x 149
140 英寸	284 x 213	4.1 米	6.4 米	183 厘米	30 厘米	129 英寸	284 x 160
150 英寸	305 x 229	4.4 米	6.9 米	196 厘米	32 厘米	138 英寸	305 x 171
160 英寸	325 x 244	4.7 米	7.3 米	209 厘米	35 厘米	147 英寸	325 x 183
170 英寸	345 x 259	5.0 米	7.8 米	222 厘米	37 厘米	156 英寸	345 x 194
176 英寸	358 x 268	5.2 米	8.1 米	230 厘米	38 厘米	162 英寸	358 x 201
180 英寸	366 x 274	5.3 米	8.3 米	235 厘米	39 厘米	165 英寸	366 x 206
190 英寸	386 x 290	5.6 米	8.7 米	248 厘米	41 厘米	174 英寸	386 x 217
200 英寸	406 x 305	5.9 米	—	262 厘米	43 厘米	184 英寸	406 x 229
210 英寸	427 x 320	6.2 米	—	275 厘米	45 厘米	193 英寸	427 x 240
220 英寸	447 x 335	6.5 米	—	288 厘米	48 厘米	202 英寸	447 x 251
230 英寸	467 x 351	6.8 米	—	301 厘米	50 厘米	211 英寸	467 x 263
240 英寸	488 x 366	7.1 米	—	314 厘米	52 厘米	220 英寸	488 x 274
250 英寸	508 x 381	7.3 米	—	327 厘米	54 厘米	229 英寸	508 x 286
260 英寸	528 x 396	7.6 米	—	340 厘米	56 厘米	239 英寸	528 x 297
270 英寸	549 x 411	7.9 米	—	353 厘米	58 厘米	248 英寸	549 x 309
280 英寸	569 x 427	8.2 米	—	366 厘米	61 厘米	257 英寸	569 x 320
290 英寸	589 x 442	8.5 米	—	379 厘米	63 厘米	266 英寸	589 x 331
300 英寸	610 x 457	8.8 米	—	392 厘米	65 厘米	275 英寸	610 x 343

7 计算机控制编码和线路连接

PC 控制编码

LV-7365/LV-7265

功能	代码数据							
电源 开	02H	00H	00H	00H	00H	02H		
电源 关	02H	01H	00H	00H	00H	03H		
输入选择 电脑 1	02H	03H	00H	00H	02H	01H	01H	09H
输入选择 电脑 2 (数字)	02H	03H	00H	00H	02H	01H	1AH	22H
输入选择 电脑 2 (模拟)	02H	03H	00H	00H	02H	01H	02H	0AH
输入选择 视频	02H	03H	00H	00H	02H	01H	06H	0EH
输入选择 S- 视频	02H	03H	00H	00H	02H	01H	0BH	13H
图像消音 开	02H	10H	00H	00H	00H	12H		
图像消音 关	02H	11H	00H	00H	00H	13H		
声音消音 开	02H	12H	00H	00H	00H	14H		
声音消音 关	02H	13H	00H	00H	00H	15H		

LV-7260

功能	代码数据							
电源 开	02H	00H	00H	00H	00H	02H		
电源 关	02H	01H	00H	00H	00H	03H		
输入选择 电脑	02H	03H	00H	00H	02H	01H	01H	09H
输入选择 视频	02H	03H	00H	00H	02H	01H	06H	0EH
输入选择 S- 视频	02H	03H	00H	00H	02H	01H	0BH	13H
图像消音 开	02H	10H	00H	00H	00H	12H		
图像消音 关	02H	11H	00H	00H	00H	13H		
声音消音 开	02H	12H	00H	00H	00H	14H		
声音消音 关	02H	13H	00H	00H	00H	15H		

注：如有需要，请向您的供货商索取详尽的计算机控制编码表。

线路连接

通信协议

波特率 19200 bps
 数据长度 8 比特
 类似 无类似
 停止数位 一位数
 通信步骤 全双向

注：视设备而定，对于长线路传输建议使用较低的波特率。

SERVICE PORT (微型 DIN-8 针)

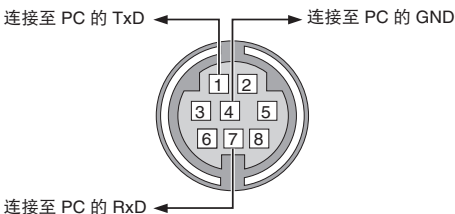

注：针 2、3、5、6 和 8 在投影机内部使用。

⑧ 故障排除核对清单

在联系您的经销商或售后服务人员之前，核对下列清单，并参考“故障排除”一章，以确定是否需要维修。下面的清单能帮助我们更高效地解决您的问题。

* 打印下列几页文件。

发生频率 总是 有时 (隔多久发生一次? _____) 其他 (_____)

电源

- 没有电 (POWER 指示灯没有亮绿光) 也可参阅“WARNING 指示灯 (WARNING)”。
- 电源线的插头完全插入墙上的插座。
- 主电源开关按到开的位置。
- 灯泡盖安装完全正确。
- 灯泡计时器 (灯泡使用小时) 在更换灯泡后是否清除为 0。
- 即使您按下 POWER 按钮并持续 1 秒钟还是没有电。
- 在操作过程中断电。
 - 电源线的插头完全插入墙上的插座。
 - 灯泡盖安装完全正确。
 - 电源管理功能关闭 (仅限于具备电源管理功能的型号)。
 - 关机计时器关闭 (仅限于具备关机计时器功能的型号)。

视频和音频

- 从您的电脑或视频设备没有影像显示到投影机。
 - 启动您先和投影机连接然后再打开电脑还是没有影像显示。
 - 启动您的笔记本式 PC 到投影机的信号输出功能。
 - 功能键组合能够启动或关闭您电脑的外部显示功能。通常是用“Fn”键和 12 个功能键中的一个键组合来开启或关闭外部显示功能。
 - 没有影像 (蓝色背景, 标志, 没有显示)。
 - 即使您按下了 AUTO PC 按钮还是没有影像。
 - 即使您在投影机菜单中执行了“工厂默认”功能还是没有影像。
 - 信号输送线缆的插头完全插入输入接口。
 - 屏幕上出现信息。
(_____)
 - 连接到投影机的信号源处于活动状态并可以使用。
 - 即使您调整了亮度和 / 或对比度也还是没有影像。
 - 投影机支持输入信号源的分辨率和频率。
- 影像太暗。
 - 即使您调整了亮度和 / 或对比度还是没有改善。
- 影像失真。
 - 影像出现梯形失真 (即使您执行了“梯形调整”, 影像还是没有改善)。
- 部分影像丢失。
 - 即使您按下了 AUTO PC 按钮, 影像还是没有改善。
 - 即使您在投影机菜单中执行了“工厂默认”功能, 影像还是没有改善。
- 影像在水平或垂直方向移动。
 - 对电脑信号的水平及垂直位置都已正确调整。
 - 投影机支持输入信号的分辨率和频率。
 - 一些像素已丢失。
- 影像闪动。
 - 即使您按下了 AUTO PC 按钮, 影像还是没有改善。
 - 即使您在投影机菜单中执行了“工厂默认”功能, 影像还是没有改善。
 - 对电脑信号影像有闪动或色差现象。
 - 即使您将 [风扇模式] 从 [高海拔] 变为 [自动], 影像还是没有改善。
- 影像出现模糊或离焦现象。
 - 即使您检查了电脑信号的分辨率并将它调整到投影机的自然分辨率, 影像还是没有改善。
 - 即使手动调焦后也还是没有改善。
- 影像没有声音。
 - 音频线和投影机的音频输入接口正确连接。
 - 调整音量大小没有任何变化。
 - AUDIO OUT 连接到您的音频设备 (仅限于具备 AUDIO OUT 接口的型号)。

其他

- 遥控器不起作用。
 - 在投影机接收器和遥控器之间没有任何障碍物。
 - 投影机放置在靠近日光的地方, 干扰了遥控器的红外控制。
 - 启动一个或多个红外遥控接收器 (仅限于具备红外遥控接收器选择功能的型号)。
 - 电池是新的并且没有倒置安装。
 - 如果有遥控器, 就不需要投影机选择器开关。
- 投影机机箱上的按钮不起作用 (仅限于具备按钮锁定的型号)。
 - 控制面板按钮锁定没有打开或未使用菜单中的按钮锁定功能。
 - 即使按下 BACK 按钮并持续按住 10 秒钟以上, 情况还是没有任何改变。

在下面的方框里面具体描述一下您的问题。

投影机的使用适环境及应用信息

投影机

型号：
 序列号：
 购买日期：
 灯泡使用时间（小时）：
 灯泡模式： 正常模式 安静模式
 输入信号的相关信息：
 水平同步频率 [] 千赫兹
 垂直同步频率 [] 赫兹
 同步极性 H (+) (-)
 V (+) (-)
 同步类型 分离同步 复合同步
 绿同步
 WARNING 指示灯：
 稳定灯 橙色 绿色
 闪烁灯 [] 循环
 遥控器型号：

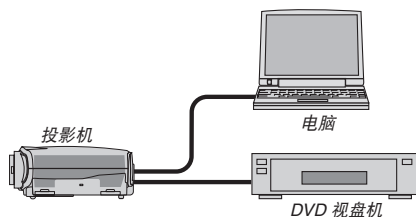

安装环境

屏幕尺寸： 英寸
 屏幕类型： 白塑幕 波珠幕 极化幕
 宽银幕 高对比幕
 投射距离： 英寸 / 米
 方向： 天花顶 桌上
 电源插座连接：
 直接与墙上插座连接
 与电源线插板连接或其他（连接设备数量 _____）
 与电源线卷盘连接或其他（连接设备数量 _____）

电脑

制造商：
 型号：
 笔记本式电脑 / 桌上电脑
 自然分辨率：
 再生率：
 视频适配器：
 其他：

信号线

Canon 标准导线或其它制造商制造的导线？
 型号： 长度： 英寸 / 米
 分配放大器
 型号：
 切换开关
 型号：
 适配器
 型号：

视频设备

录像机，DVD 视盘机，摄影机，视像游戏机或其他
 制造商：
 型号：

8.索引

A

ANALOG IN-1	16, 20
ANALOG IN-2	16, 19, 20
ASPECT	8, 46
AUDIO IN 插孔 L/R	7
AUDIO IN 微型插孔	7
AUDIO OUT 微型插孔	7
AUTO PC	8, 31, 72
安装	37, 38 50

B

白平衡	43, 46
背投	43, 50, 65
背投吊顶安装	43, 50, 65
变焦	12, 13, 28
标准	45

C

菜单显示时间	43, 51
菜单语言	25, 49
操作音	43, 49
重置	39, 60, 62
垂直位置	31, 47

D

D.ZOOM	9, 34
DIGITAL IN	7, 15, 22, 52
DVI	15, 22, 68
灯泡记时器	54, 55, 60
灯泡模式	49, 61
灯泡剩余时间	44, 49, 54, 55
电影	43, 45, 52
电源管理	43, 51, 62, 72
吊顶安装	43, 50, 65
对比度	46, 62

F

FREEZE	9, 34
分辨率	46, 63, 72, 73
风扇模式	42, 52, 62, 72

G

高海拔	42, 52, 62, 72
高宽比	46, 55
高速	43, 52, 62
高温保护	61
跟踪	31, 43, 47, 55, 62
更换投影灯	61
工厂设置信号源选择	26, 43, 52

故障排除	61, 72
过滤器消息	43, 51, 55, 56

H

HDCP	2, 64
HDMI	22
黑暗部分细节	45
横向放大	43, 46
红外遥控发射器	8
红外遥控接收器	4, 8, 10, 35, 72
机顶控制板	4, 6

I

IMAGE	8
INFO.	8, 55, 60
INPUT	6, 8, 26, 62

J

计算机控制编码	71
计算机连接电缆	1, 15, 16, 18, 19
佳能标志	43
键锁定	43, 50
交流电电源线	1
镜头盖	11, 24, 33, 62
聚焦	4, 28, 64

K

可选项	26, 41, 50, 51
空气滤网	56

L

LAMP 指示灯	6, 61
L-CLICK	9, 36
镭射光盘机	21
冷却风扇	32, 59, 61
亮度	8, 43, 55
滤网计时器	54, 55, 56, 57, 62

M

密码	37, 43, 51
----------	------------

N

NO SHOW	8, 34
---------------	-------

P

PAGE	9, 36
POWER 指示灯	6, 61

屏幕尺寸	12, 69, 73
屏幕高宽比	2, 46

Q

启动投影机	6, 24, 38
清除隔行扫描	43

R

R-CLICK	9, 36
软包	1, 33
锐度	8, 43, 46, 55

S

S- 视频	71
SERVICE PORT	7, 71
sRGB 标准色彩	45
扫描类型	44, 54
色彩浓度	8, 43, 46, 55
色平衡	8, 43, 46, 55, 62
色温	43, 45
实际尺寸	43, 46, 47
使用时间	44, 58, 60, 62, 73
视频	71
视频过滤	43, 47, 55
视频类型	44, 54
输入接口	2, 7, 22, 67, 72
输入信号	54
输入信号类型	44, 54
输入信号选择	20, 43, 53
鼠标操作	36
数字视频信号	22
水平位置	43, 47, 55, 62
所有数据	44, 55

T

梯形	6, 29, 48, 64, 72
梯形保存	29, 30, 43, 48
梯形调整	29, 30, 43, 48, 72
梯形失真	29, 48, 62, 72
通讯速率	43, 50, 55
通用	29, 30, 43, 48
投射距离	12, 69, 70, 73
图像调整	8, 43, 45, 46, 62
图像模式	8, 43, 45, 46, 55

V

Version	55
VOL	6, 9

W

WARNING 指示灯	61
外接显示器	7, 19
位置选择	12, 13
无线遥控器	2, 10
无信号画面	43, 51

X

细节设定	43, 45, 46
显示器输出接口	7, 19
显示设置	41, 42, 43, 46, 62
现有信号	44, 55, 63
消除隔行扫描	52
信息	49, 54, 56

Y

演示	43, 45, 64
遥控器	8, 10, 14
遥控器接收器	1, 2, 8, 9, 35
音量	31
影院效果	43, 46, 47

Z

ZOOM	9, 34
正常	31, 47, 54, 62
直接开机	43, 51
自动电脑调整	31, 43, 51
自动屏幕颜色	43, 48, 62
自动设置	49

Canon

Canon

电子投影机 LV-7365/LV-7265/LV-7260

使用说明书

原产地 : 中国
进口商 : 佳能(中国)有限公司
地址 : 100005 北京市东城区金宝街 89 号 金宝大厦 15 层
执行标准: Q/JN 001-2007
QB/440301L1784-2007

修订日期: 2007.11

YT1-9304-001

© CANON INC. 2007

PRINTED IN CHINA
7N8P8351