



USER GUIDE

LG-K535n

繁體中文

簡體中文

ENGLISH

關於此使用手冊

感謝您選擇該 LG 產品。初次使用裝置之前，請仔細閱讀本使用者指南，以確保安全和正確使用。

- 請務必使用原裝 LG 配件。提供的物件僅針對本裝置設計，可能與其他裝置不相容。
- 由於使用觸控螢幕鍵盤，此裝置不適合視障人士使用。
- 說明基於裝置預設設定。
- 裝置上的預設應用程式會隨時更新，並且對這些應用程式的支援可能會撤銷，恕不另行通知。如果您對裝置提供的應用程式有任何疑問，請聯絡 LG 服務中心。對於使用者安裝的應用程式，請聯絡相關的服務提供商。
- 修改裝置的作業系統，或從非官方來源安裝軟體可能會損壞裝置以及導致資料損壞或資料丟失。這類操作將違反您的 LG 許可協議，並使您的保養失效。
- 一些內容和圖片視乎您地區、服務供應商、軟件版本或 OS 版本可能與您的裝置有所不同，並可能有所更改而不需事前通知。
- 裝置提供的軟體、音訊、牆紙、圖像和其他媒體授權為有限用途。如果您出於商業或其他目的提取和使用這些材料，則可能會侵犯版權法。作為使用者，您對媒體的非法使用負全責。
- 資料服務 (例如收發短信、上傳、下載、自動同步和位置服務) 可能會產生額外的費用。為避免額外的費用，請選擇適合您需要的流量組合。聯絡您的服務提供商以獲取更多詳細資訊。

說明通告



警告：可能會導致使用者和第三方受傷的情況。



小心：可能會導致輕微人身傷害或裝置損壞的情況。



注意：注意或其他資訊。

目錄

5 安全及有效使用準則

01

自訂設計功能

- 11 快速共用
- 12 迷你檢視
- 13 雙視窗
- 14 QuickMemo+
- 16 QSlide
- 16 觸控筆
- 17 內容共享
- 19 勿干擾
- 19 個人來電鈴聲

02

基本功能

- 21 產品元件和配件
- 22 零件概覽
- 24 開啟或關閉電源
- 25 安裝SIM卡及電池
- 28 充電
- 29 充分利用電池壽命
- 30 插入記憶卡
- 31 觸控螢幕
- 33 主螢幕
- 39 螢幕鎖定
- 43 安全啟動
- 44 記憶卡加密
- 45 螢幕截圖
- 45 輸入文字

03

有用的應用程式

- 53 安裝及解除安裝應用程式
- 54 最近解除安裝的應用程式
- 54 手機
- 58 訊息
- 59 相機
- 64 媒體匣
- 66 檔案管理員
- 66 天氣
- 66 計算機
- 67 工作
- 67 語音備忘錄
- 67 下載
- 68 FM 收音機
- 68 時鐘
- 70 音樂
- 71 電子郵件
- 72 通訊錄
- 74 日曆
- 76 LG Backup
- 77 RemoteCall Service
- 77 Google 應用程式

04

電話設定

- 81 設定
- 81 網絡
- 90 聲音和通知
- 91 顯示
- 92 一般

05

附錄

- 101 LG 語言設定
- 101 LG Bridge
- 102 電話軟體更新
- 104 常見問題
- 107 防盜指南
- 108 更多資訊

安全及有效使用準則

請讀取以下簡易的使用規則。違反這些準則可能會發生危險或觸犯法律。如果發生故障，您裝置中內置的軟件工具會建立一份故障日誌。此工具只會收集與故障相關的數據，例如訊號強度、通話時突然斷線的手機 ID 位置和載入的應用程式。此日誌只用作協助確定發生故障的原因。這些日誌會被加密，如您需要退回裝置進行維修，只有已授權的 LG 維修中心才可存取其內容。

無線電波暴露準則

無線電波暴露及特定吸收比率 (SAR) 資訊。

本型號手機 LG-K535n 之設計符合適用的無線電波暴露安全要求。這些要求基於可確保所有使用者安全的科學指引，範圍涵蓋任何年齡與任何健康狀況的人士。

- 無線電波暴露指引的量度單位叫作特定吸收比率或 SAR。SAR 測試使用標準方法進行，用手機以在所有使用的頻帶最高的合格電源水平傳輸。
- 雖然不同型號 LG 手機的 SAR 水平有所差異，但所有這些手機的設計均符合無線電波暴露的相關指引。
- 國際非離子化輻射保護委員會 (ICNIRP) 建議的 SAR 限制，即平均 10 克組織 2 W/kg。
- 本型號手機經測試後在耳邊使用的最高 SAR 值為 0.434 W/kg (10 克)，佩戴在身上時的最高 SAR 值為 1.330 W/kg (10 克)。
- 在將手機置於耳邊正常使用或使其距身體至少 5 毫米遠的情況下，此流動電話符合關於 RF 暴露的指引。如果隨身攜帶手機，所用的手機套或其他裝置中不可包含金屬物品，並應使手機與身體至少保持 5 毫米的距離。要傳輸數據檔案或訊息時，該裝置與網絡進行有效的連接。在某些情況下，數據檔案或訊息的傳送可能會延遲，直至這類連接可用為止。請確保遵守以上的特別距離指示，直到傳輸完成為止。

產品保護及維護

- 請僅使用經認可適用於此特定型號手機的原裝 LG 電池、充電器及配件。使用其他種類的配件可能會導致手機的認可或保養失效，並可能引致危險。
- 一些內容和圖片可能與您的裝置有所不同，並可能有所更改而不須事前通知。
- 請勿拆開此裝置。如手機需要維修，請由合格的維修技師進行維修。
- 根據 LG 的政策，保養期內的維修可能會包括更換部件或主板，這些用於更換的部件或主板可能全新的或是經過翻新的，但其功能與被更換的部件相同。
- 請遠離如電視、收音機或個人電腦等電器產品而使用手機。
- 裝置需遠離發熱來源，如散熱器或烹調器具。
- 請勿摔落手機。
- 請勿讓此裝置遭機械震動或衝擊。
- 請於任何有特殊限制的地方關閉手機。例如，請勿在醫院內使用手機，否則它可能會對敏感的醫療設備造成影響。
- 請勿以潮濕的雙手對充電中的手機進行操作。這可能會引致觸電和造成手機嚴重損壞。
- 請不要在易燃材料附近為手機充電，因為充電期間手機會發熱並導致火災。
- 使用乾布清潔裝置表面（請勿使用苯、稀釋劑或酒精等溶劑）。
- 切勿在布質家具上為手機充電。
- 手機應在通風良好的環境中充電。
- 請勿讓此裝置接觸過多煙霧或塵埃。
- 請勿將手機置於信用卡或車票附近，這可能會影響磁帶上的資料。
- 請勿以尖銳物件敲打螢幕，否則可能會對手機造成損毀。
- 請勿將手機暴露於液體或濕氣中。
- 請小心使用配件，例如耳機。如非必要，請勿觸及天線。
- 如果玻璃螢幕碎裂，請勿使用、接觸或嘗試移除或修補玻璃。因妄用或不正確使用而導致玻璃螢幕受損並不在保養範圍內。

- 您的手機是一部電子裝置，在正常操作期間，會產生熱力。在沒有足夠通風的環境下，長時間與皮膚直接接觸可能導致不適或輕度灼傷。因此，操作期間或操作之後處理手機時，請謹慎使用。
- 如果手機受潮，請立即拔下手機電源線並立即擦乾。請勿嘗試用烤爐、微波爐或風筒等外部加熱裝置加快變乾的過程。
- 手機如果潮溼，液體會改變手機內產品標籤的顏色。因設備暴露於液體而造成的損壞並不受保養條款覆蓋。

有效地操作手機

電子裝置

所有手機均可能受訊號干擾，這可能會影響手機效能。

- 請勿在未得到批准下在醫療儀器附近使用您的手機。避免將手機放置在心臟起搏器附近，例如您胸口上的口袋。
- 一些助聽器可能會受手機干擾。
- 手機可能會輕微干擾電視、收音機、個人電腦等。
- 如可能，請在介乎 0°C 與 40°C 的溫度中使用手機。將手機暴露在極低或極高的溫度下可能會導致手機損壞、故障或甚至爆炸。

道路安全

檢查您駕駛時所在地區使用手機的法例及規則。

- 駕駛時切勿使用手持手機。
- 請專心一致駕駛。
- 請視乎駕駛情況，駛離馬路並停泊好汽車後才撥打或接聽電話。
- RF 能量可能會影響車內某些電子系統，例如車載立體聲音響及安全設備等。
- 如果您的汽車配有氣囊，切勿讓已安裝的無線設備或手提無線設備阻擋氣囊。這可能會導致氣袋無法正常彈出，使其失去保護作用或造成嚴重人身傷害。
- 如果在外出時聆聽音樂，請確保將音量設定至合適水平，以便可以對周圍環境產生警覺。這在路邊時特別重要。

避免損害您的聽覺



避免聽力受損，請不要長時間在高音量下聆聽。

如果長時間以較大音量收聽，可能會對聽覺造成損害。所以我們建議開啟或關閉手機時，不要將它放於太近耳朵。我們亦建議將音樂及通話音量設定至合適水平。

- 使用耳機時，如果您未能聽見附近的人說話，或者坐在您身邊的人能聽見您正在聆聽的聲音，就應將聆聽音量調低。



- 耳機的過大聲音壓力可能導致聽覺受損。

玻璃部件

您的手機的部分部件以玻璃製造。如您的手機摔在堅硬的表面上或受猛烈撞擊，玻璃部件可能會破裂。如玻璃破裂，請勿接觸或嘗試移除碎片。請停止使用您的手機，直至授權的服務供應商為您更換玻璃部件。

爆破地區

請勿在進行爆破時使用手機。請嚴格遵守相關限制、規定或條例。

潛在爆炸氣壓

- 請勿在加油站使用手機。
- 請勿在燃料或化學物質附近使用手機。
- 請勿在放置了手機及配件的汽車車廂運送或擺放易燃氣體、液體或爆炸物。

在飛機上

無線裝置可引致飛機干擾。

- 登機前，請先關掉手機。
- 未經地勤人員批准，請勿在機艙內使用手機。

兒童

請將手機放在兒童接觸不到的安全地方。手機包含微細零件，如果拆開，可能造成哽咽危險。

緊急通話

某些流動網絡可能無法使用緊急通話。因此，您不應僅倚賴手機作為緊急通話的方式。請向您本地的服務供應商查詢。

電池資料及保護

- 充電前，您無須完全放電。跟其他電池系統不同，它不會產生可降低電池效能的記憶效應。
- 只使用 LG 電池及充電器。LG 充電器是為將電池壽命擴至最大而設。
- 請勿拆解電池或造成電池短路。
- 請保持電池的金屬接點清潔。
- 當電池不再提供可接受的效能，請更換電池。電池組在必須更換前可重新充電數百次。
- 如果電池很久沒有使用，則需重新充電，以擴展其用量。
- 請勿直接將充電器暴露於日光下或高濕度環境（如浴室）中。
- 請勿將手機置於過熱或過冷的地方，因為這可能降低您的手機性能。
- 若使用類型不當的電池，可能會有爆炸的危險。請根據相關指示處理廢棄電池。
- 如果需要更換電池，請帶同手機前往最近的授權 LG 電子產品服務點或經銷商以尋求協助。
- 請謹記在手機完全充電後從牆壁插座拔出充電器，避免充電器造成不必要的電力損耗。
- 電池的實際壽命將取決於網絡設定、產品設定、使用模式、電池及環境條件。
- 請勿讓如動物牙齒、指甲等尖銳物與電池發生接觸。這可能會引起火災。



01

自訂設計功能

快速共用

您可以將拍下的照片或視頻馬上共用到您偏好的應用程式裡。

- 1 點擊 ，然後拍照或錄像。
- 2 拍攝圖片或錄製視頻後，拖動快速共用圖示並選擇進行共用的應用。
或者，點住在拍攝圖片或錄製視頻後出現的預覽圖示，並將其拖動至快速共用圖示。



- 快速共用圖示顯示的應用程式可能會有所不同，具體視裝置上所安裝應用程式的類型和瀏覽頻率而定。

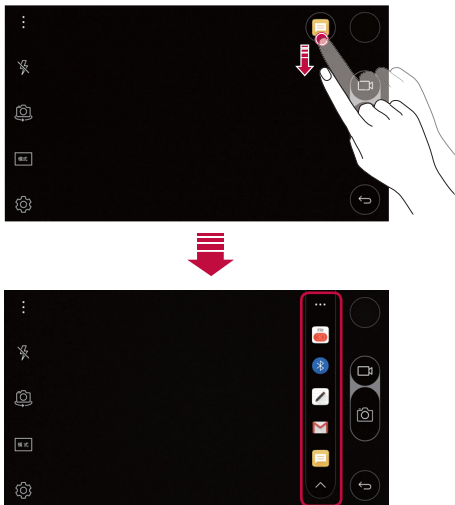

迷你檢視

1 點按 **○** > **設定** > **一般標籤** > **迷你檢視**。

2 掃動 **○** 即可開啟此功能。

如要將螢幕縮小以方便單手操作，請在返回、主頁和總覽按鈕之間左右掃動。

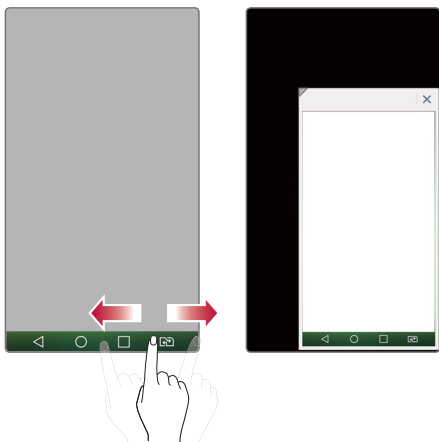

- **×**：關閉迷你檢視。
- **▤**：調整迷你檢視的大小。



雙視窗

雙視窗功能分割螢幕以啟用多項工作、拖放互動、自動連結及最近使用的應用程式。

開啓雙視窗功能

- 1 點按  > **設定** > **一般標籤** > **雙視窗**。
- 2 掃動  即可開啟此功能。
 - 勾選自動開啓以在全螢幕輕按連結或輕按電子郵件附件時自動開啓雙視窗功能。

使用雙視窗功能

- 1 點按  >  > **雙視窗**。



- 使用應用程式檢視時，您可點按  > **雙視窗** 在視窗上方設定應用程式，然後選擇第二個應用程式。

- 2 輕按要使用的應用程式圖示。您首個開啟的應用程式會在螢幕上方的視窗中顯示。您第二個開啟的應用程式會在螢幕下方的視窗中顯示。
- 3 點按視窗以選擇並開始使用。













- 在已選擇的視窗會出現藍色方塊外框，在視窗之間亦會出現一個藍色半圓形手柄式圖樣。
- 拖曳藍色手柄改變視窗尺寸（一個較大視窗和一個較小視窗）。

QuickMemo+



QuickMemo+ 概覽

透過使用記事本這一進階功能的各種選項 (例如影像管理和快照)，您可以製作創意筆記，該功能在傳統記事本中不受支援。

建立筆記



- 1 點選  > QuickMemo+。
- 2 點擊  以創建筆記。
 - ：儲存筆記。
 - ：撤銷上一操作。
 - ：重做撤銷的上一操作。
 - ：使用鍵盤輸入筆記。
 - ：手寫筆記。
 - ：擦除手寫筆記。
 - ：放大或縮小，旋轉或刪除手寫筆記的部分。
 - ：瀏覽其他選項，包括刪除、插入、分享、更改種類、鎖、紙張樣式或QSlide。
- 3 點選  以儲存筆記。

在螢幕截圖上寫筆記。

- 1 查看螢幕截圖時，您需要、向下拖動狀態列，然後點擊擷取+。
 - 螢幕截圖將顯示為記事本背景主題。備忘錄工具將在螢幕頂部顯示。
- 2 在螢幕上做筆記。
 - 要裁剪並儲存螢幕的一部分，請點選  並使用裁剪工具指定部分。
 - 要將螢幕截圖附加到記事本，請點選 。
- 3 點選  並將筆記儲存到所需的位置。
 - 儲存的筆記可在 **QuickMemo+** 或 **媒體匣** 中進行查看。
 - 要始終在同一位置儲存筆記，請選擇 **以此為本操作預設值**。核取方塊並選擇一個應用程式。

管理資料夾

您可以查看按類型分組的筆記。

- 1 點選  > **QuickMemo+**。
- 2 在螢幕的頂部，點選  並選擇一個功能表項目：
 - **所有備忘錄**：查看 **QuickMemo+** 中所有保存的筆記。
 - **我的備忘錄**：檢視透過 **QuickMemo+** 建立的筆記。
 - **擷取+**：查看通過 **擷取+** 創建的筆記。
 - **Pop scanner**：檢視由 Pop Scanner 創製的備忘錄。
 - **垃圾桶**：查看已刪除的筆記。
 - **新類別**：新增類別。
 - ：重新排列、新增或刪除類別。要變更類別的名稱，請點選該類別。



- 初次啟動 QuickMemo+ 時，某些資料夾不會顯示。當資料夾包含至少一個相關筆記時，停用的資料夾將啟用並顯示。





QSlide

您可以在已有應用程式正在運行時使用 QSlide 開啟其他應用程式。例如，在視頻播放時使用計算機或日曆。

應用程式運行時，點擊  > QSlide。



• 某些應用程式可能不支援此功能。

- ：關閉 QSlide 模式以切換到全屏模式。
- ：調整 QSlide 視窗的不透明度。如果 QSlide 視窗是透明的，則該視窗無法回應觸摸輸入。
- ：關閉 QSlide 視窗。
- ：調整 QSlide 視窗的大小。







觸控筆

觸控筆功能讓您快捷輕易地存取不同選項，以建立備忘錄。拔出觸控筆，即可開啟觸控筆。

設定觸控筆

點按  > 設定 > 一般 > 觸控筆。

觸控筆選項

- ：隱藏或顯示觸控筆選項。
- ：開啟 Pop Memo 以建立一份備忘錄。
- ：開啟擷取+，並在備忘錄中使用現在的螢幕影像。
- ：開啟 Pop Scanner 即可使用相機拍攝相片，並在備忘錄中使用。
- ：開啟 QuickMemo+ 並檢視現有備忘錄。
- ：新增快捷鍵，以存取您所選擇的應用程式。



- 您可透過輕觸並按住觸控筆選項中的圖示，變更個人化的快捷鍵。

內容共享

在其他裝置上播放內容

您可以透過電視顯示手機的操作介面，然後在其他裝置上播放內容。您可以播放已儲存的內容，例如照片、音樂及影片。

- 1 播放內容前，請將手機與電視連接至相同的 Wi-Fi 網絡。
- 2 從媒體匣或音樂應用程式中正播放媒體檔案或顯示圖片時，在選項功能中選取「在其他裝置上播放」。



- 如果您使用 Chromecast 投放手機內容，Google Play 的各服務必須為最新版本。

傳送或接收檔案

您可以將裝置上儲存的檔案傳送到另一個 LG 裝置或平板電腦，或者從其接收檔案。

- 1 要接收檔案，向下滑動狀態欄，然後點擊**檔案共享**。如裝置不支援檔案分享功能，點擊○> **設定**> **網絡**> **共用與連線**> **檔案共享**> **SmartShare Beam**，然後滑動○以啟動此功能。
- 2 如兩個裝置都連接至相同的 Wi-Fi 網絡，您便可更快速地傳送檔案。您可將檔案傳送至兼容 DLNA 的手機及平板電腦，不論該裝置是否為 LG 裝置。

傳送檔案至其他裝置

- 1 選擇檔案並點選  > **SmartShare Beam**。或者，在檔案清單點選 ，然後選擇檔案，再點選 **分享 > SmartShare Beam**。
- 2 從支援 SmartShare Beam 的附近裝置清單中選擇一個裝置。
 - 檔案將被傳送到該裝置。

使用附近的裝置

您可以查看並播放保存在和您裝置接近的裝置上的多媒體檔案。

- 1 從**媒體匣**或**音樂**應用程式，選擇  > **附近裝置**。
- 2 自裝置清單選擇裝置。
 - 如果裝置清單中未顯示所需的裝置，檢查 DLNA 是否已啟動，然後點選**搜尋附近裝置**。
- 3 播放所選裝置上儲存的內容。

傳送檔案到電腦

您可以迅速地傳送大型檔案到您的電腦。

- 1 在您的電腦上安裝 LG Bridge。
- 2 在電腦上啟動 LG Bridge，然後使用您的 LG 帳戶登入。
- 3 點選  > **設定 > 網絡 > 共用與連線 > LG AirDrive**，然後使用您的 LG 帳號登入。



- 您可以從 LG Mobile 網站 (www.lg.com) 下載 LG Bridge。

勿干擾

您可以限制通知或將其靜音，以在特定時間段避免打擾。

- 1 點選 **○** > **設定** > **聲音和通知** > **勿干擾**，然後拖動 **○** 以啟動它。
- 2 點擊 **響鈴和震動** 並選擇您要的模式：
 - **僅優先級**：接收從選擇的應用程式發出的音效或震動通知。即使已打開 **僅優先級**，警報仍響起。
 - **全部靜音**：同時停用音效和震動。

個人來電鈴聲

您可以將裝置設置為對所選連絡人的每條來電播放自動創作的鈴聲。這個功能非常管用，因為您可以僅通過鈴聲便得知來電者是誰。

- 1 點擊 **○** > **設定** > **聲音和通知** > **個人來電鈴聲** 然後拖動 **○** 以啟動該功能。
- 2 點擊 **製作鈴聲** 以並選擇想要的選項。



- 對除所選聯絡人以外聯絡人的來電播放預設鈴聲。



02

基本功能

產品元件和配件

確保不缺少任何以下物品：

- 裝置
- 電池
- 立體聲耳機
- USB 連接線
- 充電器
- 快速入門指南



- 上列配件為可選購配件。
- 裝置隨附的任何可用的配件可能視地區和服務提供者而定。
- 請務必使用原裝 LG Electronics 配件。使用由其他製造商製造的配件可能會影響裝置的通話效能或導致故障。這種情況可能無法由 LG 維修服務所承擔。



- 如果缺少任何基本配件，聯繫您購買裝置的經銷商。
- 要購買額外的基本配件，請聯絡 LG 客戶支援中心。
- 要購買可選配件，請聯絡 LG 客戶服務中心瞭解供貨經銷商。
- 產品包裝盒中的某些項目如有變更，恕不另行通知。
- 裝置的外觀和規格如有變更，恕不另行通知。

零件概覽

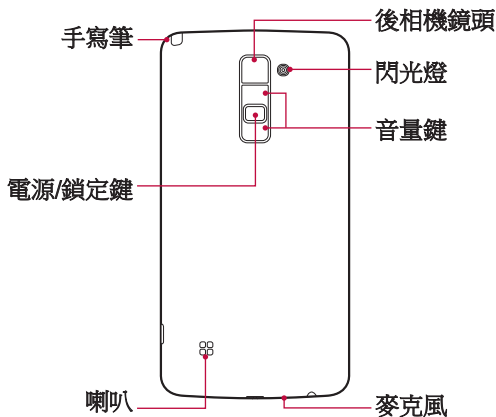
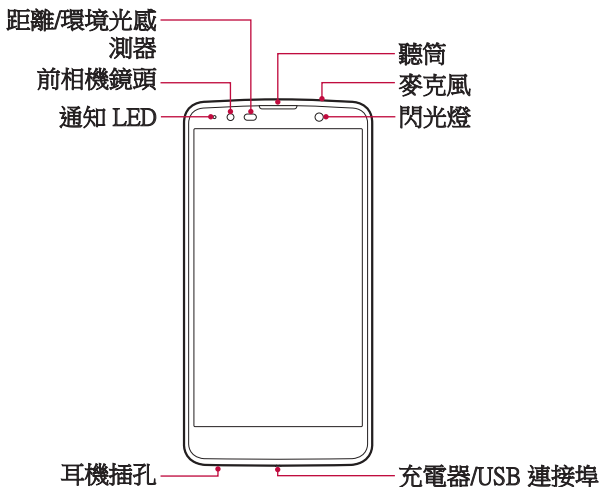

- 距離/環境光感測器
 - 距離感測器：當裝置接近人體時，距離感應器會關閉螢幕和停用觸控功能。當裝置位於特定範圍以外時，該感測器會重新開啟螢幕並啟用觸控功能。
 - 環境光感測器：環境光感測器在開啟自動亮度控制模式時分析環境光強度。
- 音量鍵
 - 調整鈴聲、來電或通知的音量。
 - 輕輕按下音量鍵以拍攝照片。要連續拍攝照片，請按住音量鍵。
 - 螢幕鎖定或關閉時，按音量調低 (-) 鍵兩次以啟動**相機**應用程式。按音量調高 (+) 鍵兩次以啟動**擷取+**。
- 電源/鎖定鍵
 - 當您想要開關螢幕時，短暫地按一下該鍵。
 - 當您想要選擇電源控制選項時，按住該鍵。



- 某些功能可能會限制存取，具體視裝置規格而定。
- 切勿將重物放於裝置上，或坐在裝置上，以免損壞螢幕。
- 螢幕保護膜或配件可能會幹擾接近距離/環境光感測器。
- 如果裝置被弄濕或在潮濕的地方使用，則觸控感測器或按鈕可能無法正常工作。

開啟或關閉電源

開啟電源

電源關閉時，按住電源/鎖定鍵。



- 初次開啟裝置時，將進行初始組態。智能手機的初次啟動時間可能比平常要長。

關閉電源

按住電源/鎖定鍵，然後選擇**關機**。

電源控制選項

按住電源/鎖定鍵，然後選擇一個選項。

- **關機**：關閉裝置。
- **關閉電源後重新開啟**：重新啟動裝置。
- **開啟飛航模式**：阻止通信相關功能，包括進行電話呼叫、收發短信和上網瀏覽。其他功能仍然可用。

安裝SIM卡及電池

插入由裝置服務供應商提供的 SIM 卡和隨附的電池。



- 切勿將記憶卡插入至 SIM 卡插槽。如記憶卡卡在 SIM 卡槽，請攜帶裝置至 LG 服務中心以移除記憶卡。



- 只有 Nano SIM 卡可讓裝置正常運作。

- 1 要取下背蓋，請用一隻手緊握裝置。再用另一隻手，如下圖所示用拇指推開背蓋。

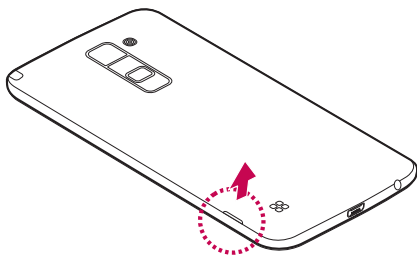

- 2 如圖所示將 SIM 卡推入 SIM 卡插槽。確保卡片的金屬接觸面朝下。

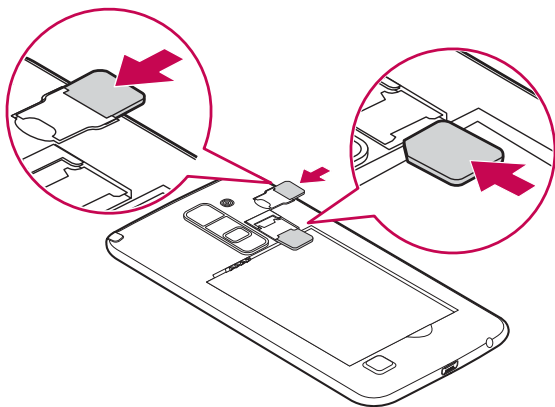

- 3 插入電池。

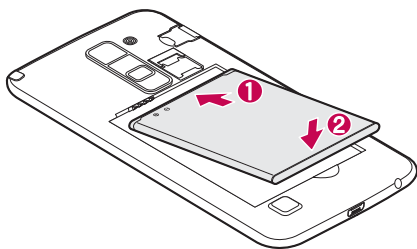

- 4 如要合上背蓋，將背蓋對準電池盒，並按下背蓋直到卡緊為止。

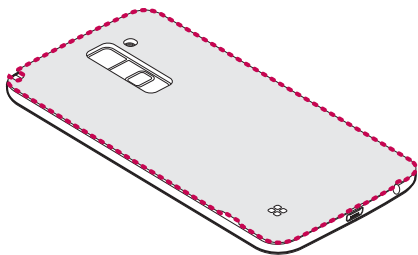

充電

首次使用前請為手機充電。請使用充電器為電池充電。亦可使用 USB 連接線將裝置連接至電腦，電腦就可為電池充電。



- 只使用 LG 認可的充電器、電池及連接線。如您使用未經認可的充電器、電池或連接線，可能會導致電池充電延遲，又或會導致電池爆炸或裝置損壞，這並不包括於保養範圍。

充電器接頭位於裝置底部。插入充電器，並將其連接至電源插座。

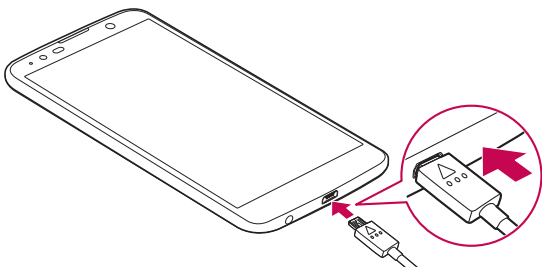

- 請勿於充電時打開背蓋。

充分利用電池壽命

關閉無須持續在背景運行的功能，便能延長電池電量。您可監控應用程式及系統資源的電池電量消耗。

延長裝置電池壽命

- 不使用無線電通訊時將其關閉。不使用 WiFi、Bluetooth® 或 GPS 時，請將其關閉。
- 降低螢幕亮度，並設定較短的螢幕超時。
- 關閉 Gmail、日曆、通訊錄及其他應用程式的自動同步。
- 您下載的部分應用程式可能會耗用電池壽命。
- 使用已下載的應用程式期間，請檢查電池電量。

插入記憶卡

裝置支援高達 2 TB microSD。有些記憶卡可能與裝置不兼容，這視記憶卡製造商及類型而定。



- 有些記憶卡可能無法與裝置完全兼容。如果使用不兼容的記憶卡，可能會損壞裝置或記憶卡，或損毀已儲存的資料。

- 1 取下背蓋。
- 2 插入記憶卡時，請將金屬接觸面朝下。

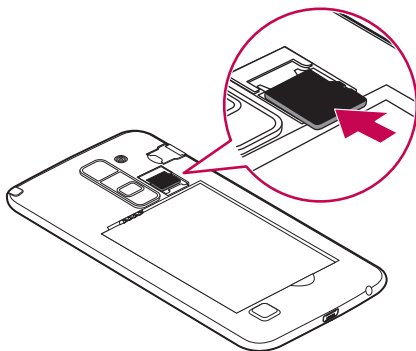

- 3 重新蓋上背蓋。



- 記憶卡是可選項目。
- 頻繁地寫入及清除資料可能會縮短記憶卡的壽命。

觸控螢幕

透過使用觸控螢幕手勢，您可以自行熟悉如何控制裝置。

點選

用您的指尖輕輕點選以選擇或執行應用程式或選項。

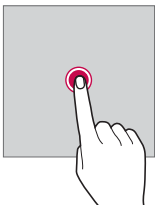

點住。

點住數秒鐘以執行一個隱藏功能。

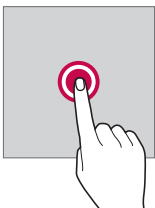

雙點選

快速點選兩次以放大或縮小圖片或地圖。

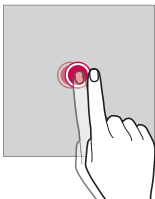

拖動

點選例如應用程式或小工具的项目，然後以受控的動作移動您的手指到另一個位置。您可用此手勢來移動項目。

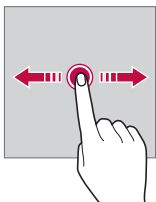

撥動

用您的手指點選螢幕，並毫不停頓地快速移動手指。您可用此手勢滾動清單、網頁、照片、螢幕和更多項目。

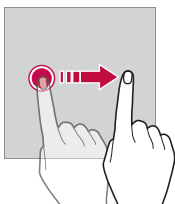

捏合與張開

將兩根手指捏合以縮小，例如圖片或地圖。要放大，請張開手指。

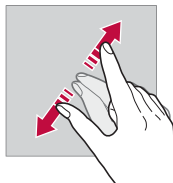
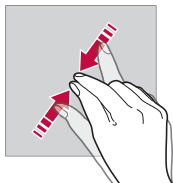



- 不要讓觸控螢幕遭受過度的物理撞擊。您可能會損壞觸控感測器。



- 如果在磁性、金屬或導電材料附近使用裝置，則可能會發生觸控螢幕故障。
- 如果在明亮光線 (如陽光直射) 下使用裝置，可能會看不見螢幕，具體視您的位置而定。請在陰涼的位置或環境光線不太明亮但亮度足以閱讀書籍的位置使用裝置。
- 請勿過度用力按壓螢幕。
- 用指尖輕輕點選所需的選項。
- 如果在戴手套時或用指甲尖端點選，觸控功能可能無法正常執行。
- 如果螢幕潮濕，觸控功能可能無法正常執行。
- 如果為裝置貼上螢幕保護貼或配件，輕觸式螢幕可能無法正常運作。

主螢幕

主螢幕概覽

主螢幕是存取裝置上各種功能和應用程式的起點。在螢幕上點擊  以直接轉至主螢幕。

您可以在主螢幕管理所有應用和小工具。向左或向右滑動界面以快速查看所有安裝的應用程式。

使用 Google 搜索應用程式。





主螢幕佈局

您可以查看主螢幕上的所有應用程式並管理小工具和資料夾。



• 主螢幕可能會有所不同，具體視服務提供商或軟體版本而定。

- 狀態列：查看狀態圖示、時間和電池電量。
- 小工具：將小工具添加到主螢幕即可快速存取必要的資訊，而無需費心逐個運行應用程式。
- 資料夾：按您的偏好創建資料夾來對應用程式進行分組。
- 頁面圖示：查看主螢幕畫布和當前顯示畫布的總數，該數位突出顯示。
- 快速瀏覽區：將主要應用程式固定在螢幕底部，以便可從任何任意主螢幕畫布進行瀏覽。

- 主頁觸摸按鈕
 - ：回到前一個螢幕。關閉鍵盤或彈出視窗。
 - ：點選以前往主螢幕。要啟動 **Google**，請長按。
 - ：查看最近使用的應用程式清單或從該清單執行應用程式。使用**全部清除**選項刪除所有最近使用的應用程式。在某些應用程式中，點住該按鈕可瀏覽其他選項。
 - ：選擇您要使用的 SIM 卡。點選並按住按鈕可進行雙智能咭設定。

編輯主頁觸摸按鈕

您可以重新排列主頁觸摸按鈕或將常用功能添加到主頁觸摸按鈕。

點擊  > **設定** > **顯示** > **主頁觸摸按鈕** 並自訂設定。

- 提供多種功能，QSlide、雙視窗、通知和擷取+。最多可以添加五個項目。

狀態圖示

當有未讀消息、日曆事件或鬧鐘的通知時，狀態列將顯示相應的通知圖示。透過查看狀態列中顯示的通知圖示，檢查裝置的狀態。

- ：無訊號
- ：數據正在通過網絡傳輸
- ：已設定鬧鐘
- ：已開啟震動模式
- ：已開啟藍牙
- ：已透過 USB 連接到電腦
- ：電池電量
- ：飛航模式已開啟
- ：未接來電
- ：Wi-Fi 已連接

- 🚫：靜音已開啟
- 📍：GPS 已開啟
- 📶：熱點已開啟
- 📴：無 SIM 卡



- 某些圖示可能會顯示不同或可能根本未顯示，具體視裝置狀態而定。根據您使用裝置的實際環境參閱圖示。
- 顯示的圖示可能會有所不同，具體視區域或服務提供商而定。

通知面板

透過向下拖動狀態列，您可以開啟通知面板。

使用通知面板中的快速存取圖示，即可輕鬆快速地開關功能。

在快速存取圖示清單中向左或向右拖動以選擇所需的**功能圖示**。

- 如果您點住圖示，將顯示相應功能的**設定螢幕**。

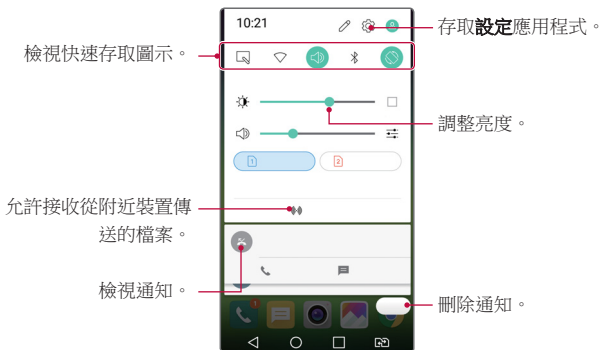

通知面板設定

您可以選擇要在通知面板中顯示的項目。

在通知面板上點選 。

- 要重新排列快速存取圖示，點住一個圖示，然後將其拖到其他位置。
- 選擇想要在清單中顯示的圖示。



- 可用功能表項可能會有所不同，具體視區域或服務提供商而定。

切換螢幕方向

您可以將螢幕方向設定為根據裝置方向自動切換。

在通知面板中，點選快速使用圖示清單中的**旋轉**。

或者，點選  > **設定** > **顯示**，然後啟用 **自動旋轉螢幕**。

編輯主螢幕

在主螢幕中，點住空白處，然後啟動所需的功能。

- 要重新排列主螢幕畫布，請點住一個畫布，然後將其拖到其他位置。
- 要添加小工具至主螢幕，請點選**小工具**並把小工具拖到主螢幕。
- 要更改主螢幕設置，請點擊**主頁螢幕設定**並自訂選項。參閱**主螢幕設定**瞭解詳細資訊。

檢視背景主題

透過隱藏主螢幕中的應用程式和小工具，您可以只查看背景圖像。

在按住主螢幕的同時張開兩根手指。

- 要返回到顯示應用程式和小工具的原始螢幕，在主螢幕中捏合您的手指或點擊 。

在主螢幕中搜尋應用程式

您可以在 Google 小工具中輸入所需的應用程式名稱，便可輕鬆搜尋安裝在主螢幕的應用程式。

Google 搜尋螢幕顯示安裝的應用程式。

在主螢幕中移動應用程式

在主螢幕中，點住一個應用程式，然後將其拖到其他位置。

- 要在主螢幕底部保留常用的應用程式，請點住一個應用程式，然後將其拖到底部的快捷瀏覽區。
- 要從快捷瀏覽區域中刪除圖示，將該圖示拖到主螢幕。

從主螢幕使用資料夾

建立資料夾

在主螢幕中，點住一個應用程式，然後將其拖到另一個應用程式上。

- 此時將創建一個新資料夾，並且應用程式將添加到該資料夾。

編輯資料夾

在主螢幕中，點擊一個資料夾，然後執行所需的功能。

- 要編輯資料夾名稱和顏色，請點擊資料夾名稱。
- 要從資料夾刪除應用程式，請點住該應用程式，然後將其拖到資料夾以外。如文件夾中只剩下一個應用程式，文件夾將會自動消失。

主螢幕設定

您可以自訂主螢幕設定。

- 1 點擊 **○** > **設定** > **顯示** > **桌面**。
- 2 自訂設定：
 - **選擇主頁**：選擇主頁模式。
 - **牆紙**：變更主螢幕背景主題。
 - **主題**：選擇套用的主題。
 - **螢幕效果**：選擇在主螢幕畫布切換時套用的效果。
 - **應用程式**：設定應用程式在主螢幕上的排序方式。
 - **縮圖**：變更主螢幕的應用程式排列模式。
 - **隱藏應用程式**：選擇或取消選擇應用程式以在主螢幕上隱藏。

螢幕鎖定

螢幕鎖定概覽

如果按下電源/鎖定鍵，您的裝置螢幕將自行關閉並鎖定。裝置處於空閒狀態一段指定的時間後也將發生此操作。

如果在未設定螢幕鎖定時按下電源/鎖定鍵，主螢幕將立即顯示。

要確保安全並阻止不必要地存取裝置，請設定螢幕鎖定。



- 螢幕鎖定會阻止裝置螢幕上不必要的觸控輸入並降低電池消耗。我們建議您在不適用裝置時啟動螢幕鎖定功能。

配置螢幕鎖定設置

配置螢幕鎖定設置有以下幾個可用的選項。

- 1 點擊 **○ > 設定 > 顯示 > 鎖定螢幕 > 選擇螢幕鎖定** 然後選擇您喜歡的方法。
- 2 自訂鎖定設定：
 - **無**：停用螢幕鎖定功能。
 - **揮動**：在螢幕上滑動以解鎖螢幕。
 - **Knock Code**：按一定模式點擊螢幕上空格以解鎖螢幕。
 - **圖形**：繪製圖案以解鎖螢幕。
 - **PIN 碼**：輸入數位密碼以解鎖螢幕。
 - **密碼**：輸入字母數位元密碼以解鎖螢幕。



- 要使用圖案設定螢幕鎖定，請首先建立 Google 帳戶或備用 PIN。如果連續輸入錯誤的圖案超出指定的次數，則您可以使用備用 PIN 或 Google 帳戶解鎖螢幕。
- 如使用 Knock Code、圖形、PIN 碼或密碼設定螢幕鎖定，而您輸入錯誤 PIN 碼或密碼的次數已超過限定，密碼輸入將會被封鎖 30 秒。

鎖定螢幕設定

您可以自訂以下的鎖定螢幕設置。

- 1 點擊 **○** > **設定** > **顯示** > **鎖定螢幕**。
- 2 自訂設定：
 - **選擇螢幕鎖定**：選擇螢幕鎖定方法。
 - **Smart Lock**：選擇信任專案，以便在其中一個發生時，裝置可自動解鎖。
 - **螢幕效果**：設定螢幕解鎖時要應用的螢幕過渡效果。當螢幕鎖定方式設置為揮動時，將顯示此選項。
 - **牆紙**：設定螢幕鎖定牆紙。
 - **捷徑**：透過將應用程式拖到大圓圈以外，添加應用程式快捷方式並從鎖定螢幕直接存取應用程式。當螢幕鎖定方式設置為揮動時，將顯示此選項。
 - **天氣動畫**：在鎖定螢幕上顯示當前位置的天氣動畫。
 - **遺失手機的通訊錄資訊**：在鎖定螢幕上顯示緊急聯絡人資訊。
 - **鎖定時計**：設定裝置自動鎖定的待機時間。
 - **電源按鈕立即鎖定**：按下電源/鎖定鍵時立即鎖定螢幕。



- 可用的設定項目可能有所不同，具體視選擇的螢幕鎖定方法而定。

KnockON

透過點選兩次螢幕，您可以開關螢幕。

開啟螢幕

點選兩次選螢幕中央。

- 點選螢幕頂部或底部可能會降低辨識率。

關閉螢幕

點選兩次主螢幕中的空白處。

或者，還可以按兩下狀態列的空白處。



- 此選項僅在 LG 提供的主螢幕上可用。在自訂啟動程式或使用者安裝的主螢幕上，該功能可能無法正常工作。
- 點選螢幕時，請使用指尖。不要使用指甲。
- 要使用 KnockON 功能，請確保距離/環境光感測器沒有被貼紙或其他異物擋住。

Knock Code

您可以創建自己的Knock Code來解鎖螢幕。螢幕鎖定時，透過按指定的順序點選螢幕，即可直接存取主螢幕。

創建Knock Code

- 1 點擊 **○ > 設定 > 顯示 > 鎖定螢幕 > 選擇螢幕鎖定 > Knock Code**。
- 2 以您選擇的模式點擊方塊，以創建一個Knock Code，然後點擊**下一頁**。
- 3 再次輸入創建的Knock Code進行驗證，然後點擊**確認**。
- 4 設置忘記Knock Code時使用的備用 PIN。

用Knock Code解鎖螢幕

輸入您創建的Knock Code來解鎖螢幕。

螢幕關閉時，在觸控式螢幕中輸入您的Knock Code。



- 您可以將Knock Code與 KnockOn 功能一起使用。
- 如果連續輸入錯誤的Knock Code超出指定的次數，則使用備用 PIN 或 Google 帳戶解鎖。
- 點選螢幕時，確保使用指尖。

安全啟動

安全啟動概觀

當您開啟裝置時，為安全起見螢幕是鎖定的。輸入當前的解鎖方法，例如 Knock Code、圖形、密碼或 PIN 碼來解鎖螢幕。在螢幕解鎖之前，您無法接收大部分的電話、文字訊息、警告、通知及更多項目。

安全啟動的預防措施

- 如果輸入錯誤密碼超過特定的次數，裝置將會自動初始化。務必記住密碼。
- 如果您忘了您的解密密碼，您必須初始化裝置才可再次使用。初始化將刪除所有儲存的資料，然後再初始化。
- 初始化後第一次啟動裝置時，將進行加密。在加密完成之前停止加密可能會損壞資料。例如，不要在加密正在進行時取出或插入電池。等待加密完成。

記憶卡加密

您可以加密和保護記憶卡中保存的資料。記憶卡中的加密資料無法從其他裝置進行存取。

- 1 點擊 **○ > 設定 > 一般 > 安全 > 加密 SD 卡儲存器**。
- 2 閱讀螢幕上的記憶卡加密概覽，然後點選**繼續**以繼續。
- 3 選擇一個選項，然後點選**現在加密**：
 - **新檔案加密**：僅加密在加密之後儲存在記憶卡上的資料。
 - **完全加密**：加密當前儲存在記憶卡上的所有資料。
 - **排除媒體檔案**：切勿將影像、音樂或視頻等多媒體檔案加密。



- 要加密記憶卡，請確保使用 PIN 碼或密碼設定螢幕鎖定。
- 一旦記憶卡加密啟動，某些功能將不可用。
- 如果在加密正在進行時關閉電源，則加密過程將失敗，並且某些資料可能會損壞。因此，請務必在開始加密前檢查電池電量是否充足。
- 加密的檔案只能從加密檔案的裝置進行存取。
- 加密的記憶卡無法在其他 LG 裝置中使用。要在其他流動裝置中使用加密的記憶卡，請初始化該卡。
- 您甚至可以在裝置沒有安裝記憶卡的情況下啟動記憶卡加密。加密後安裝的所有記憶卡都將自動加密。

螢幕截圖

您可以在查看當前螢幕時進行螢幕截圖。

透過快捷方式

同時按住電源/鎖定鍵和音量減小 (-) 鍵至少兩秒鐘。

- 可從 **媒體匣** 下的 **Screenshots** 資料夾查看螢幕截圖。

透過擷取+

在您要螢幕截圖的螢幕中，向下拖動狀態列，然後點選**擷取+**。



- 螢幕關閉或鎖定時，通過按音量調高 (+) 鍵兩次，您可以瀏覽 **擷取+**。首先，點選 **○ > 設定 > 一般**，然後開啟 **快捷鍵**。
- 有關詳細資料，請參閱 [在螢幕截圖上寫筆記](#)。

輸入文字

使用智能鍵盤

您可以使用智能鍵盤來輸入和編輯文字。

透過智能鍵盤，您可以在鍵入的同時查看文字，而不必費心在螢幕和傳統鍵盤之間交替。此功能可讓您在鍵入時輕鬆找出和更正錯誤。

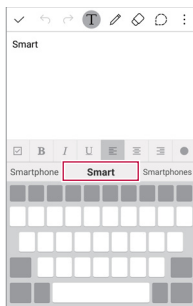

移動遊標

透過智能鍵盤，您可以將遊標移至所需的確切位置。

在鍵入文字時，點住空格鍵然後向左或右拖，直至遊標移動至您想要的文字中的位置。

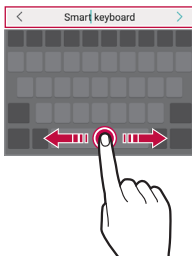

- 此選項僅適用於 QWERTY 或單韻母鍵盤。

建議的字詞

智能鍵盤會自動分析您的使用模式，以在您鍵入時建議常用的字詞。您使用裝置的時間越長，建議將越精確。

輸入文本，然後點擊建議的字詞或輕輕向上拖動空白鍵的左側或右側。

- 此時將自動輸入所選的字詞。您無需手動鍵入字詞的每個字元。

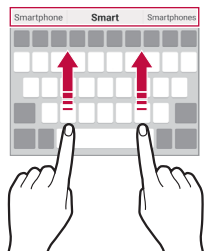

變更 QWERTY 鍵盤佈局

您可以在鍵盤底部的行中添加、刪除或重新排列按鈕。

- 1 點擊 **○** > **設定** > **一般** > **語言及鍵盤** > **LG 鍵盤** > **鍵盤高度和版面** > **QWERTY 配置**。
或者，在鍵盤中點擊 **⚙️**，然後點擊 **鍵盤高度和版面** > **QWERTY 配置**。
- 2 點選底部行中的一個按鈕，然後將其拖到其他位置。

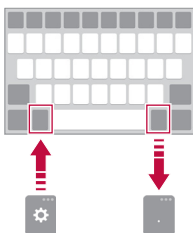

- 此選項僅在 QWERTY、QWERTZ 和 AZERTY 鍵盤中可用。
- 某些語言可能不支援此功能。

自訂鍵盤高度

您可以自訂鍵盤高度，從而最大限度地提高鍵入時手部的舒適度。

- 1 點擊 **○** > **設定** > **一般** > **語言及鍵盤** > **LG 鍵盤** > **鍵盤高度和版面** > **鍵盤高度**。
或者，在鍵盤中點擊 **⚙️**，然後點擊**鍵盤高度和版面** > **鍵盤高度**。
- 2 調整鍵盤高度。



選擇橫向鍵盤模式

您可以從幾個選項中選擇橫向鍵盤模式。

- 1 點擊 **○** > **設定** > **一般** > **語言及鍵盤** > **LG 鍵盤** > **鍵盤高度和版面** > **橫向鍵盤類型**。
或者，在鍵盤中點擊 **⚙️**，然後點擊**鍵盤高度和版面** > **橫向鍵盤類型**。
- 2 選擇一種鍵盤模式。

拆分鍵盤

螢幕處於橫向模式時，您可以將鍵盤對半拆分，然後將拆分的兩塊放在螢幕兩側。

點擊 **○ > 設定 > 一般 > 語言及鍵盤 > LG 鍵盤 > 鍵盤高度和版面 > 分離鍵盤**。

或者，在鍵盤中點擊 **⚙️**，然後點擊**鍵盤高度和版面 > 分離鍵盤**。

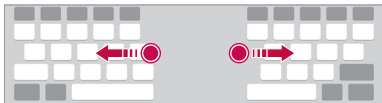

- 將裝置旋轉至橫向模式以將鍵盤分割到兩側。要合併或分離鍵盤，請在鍵盤上捏合或張開您的手指。

單手操作模式

您可以將鍵盤移至螢幕的一側，以便能夠單手使用鍵盤。

1 點擊 **○ > 設定 > 一般 > 語言及鍵盤 > LG 鍵盤 > 鍵盤高度和版面 > 單手操作**。

或者，在鍵盤中點擊 **⚙️**，然後點擊**鍵盤高度和版面 > 單手操作**。

2 按下鍵盤旁邊顯示的箭頭，以向所需的方向移動鍵盤。

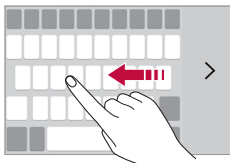

使用語音輸入文字

在鍵盤上點住 ，然後選擇 。



- 要最大限度地提高語音命令識別，請用正確的發音和口音清楚地說話。
- 要使用您的聲音輸入文本，請確保您的裝置已連接到網絡。



變更鍵盤

您可以更改每種語言的輸入語言和鍵盤類型。

- 1 點擊  > **設定** > **一般** > **語言及鍵盤** > **LG 鍵盤** > **選取語言**。
- 2 選擇一種語言並自訂鍵盤類型。

複製與貼上

您可以從應用程式剪切或複製文本，然後粘貼文本到相同的應用程式中。或者，您可以運行其他應用程式，然後將文本粘貼在程式內。





- 1 點住您要複製或剪切的文字週圍。
- 2 拖動  /  以指定要複製或剪切的區域。
- 3 選擇**剪下**或**複製**。
 - 已剪切或複製的文字會自動添加至剪貼簿。
- 4 點住文字輸入視窗，然後選擇**貼上**。



- 如果沒有已複製或已剪切的項目，將不會顯示**貼上**選項。

剪輯工作列

複製或剪下的圖片或文字將會自動儲存於剪輯工作列內，並可隨時貼於任何位置。

- 1 在鍵盤上點住 ，然後擇 。
或者點住文字輸入視窗，然後選擇**剪輯工作列**。
- 2 從剪輯工作列選擇並貼上項目。
 - 最多可將 20 個項目儲存到剪貼簿。
 - 點擊  以鎖定儲存的項目，即使超出最大數量時也不會刪除它們。最多可以鎖定十個項目。要刪除鎖定的項目，請首先進行解鎖。
 - 點擊 ，以刪除儲存於剪輯工作列的項目。



- 剪輯工作列可能不支援某些由使用者下載的應用程式。



03

有用的應用程式

安裝及解除安裝應用程式

安裝應用程式

瀏覽應用程式商店以搜索和下載應用程式。

- 您可使用Google提供的「Play Store」。



- 有些應用程式商店可能要求您建立帳戶並登入。
- 有些應用程式可能會收取費用。
- 如果您使用流動數據，可能會依據您的套餐收取數據費用。

解除安裝應用程式

解除安裝您不再在裝置上使用的應用程式。



- 有些應用程式不能由使用者解除安裝。

透過點住手勢解除安裝

在主螢幕中，點住要解除安裝的應用程式，然後將其拖到螢幕頂部的**解除安裝**。

透過使用設定功能表解除安裝



點擊 **○ > 設定 > 一般 > 應用程式**，選擇應用程式，然後點選**解除安裝**。

從應用程式商店解除安裝應用程式

要解除安裝一個應用程式，進入您下載該應用程式的應用程式商店，然後解除安裝。

最近解除安裝的應用程式

您可以在主螢幕上查看未安裝的應用程式。您可以重新安裝自現在起卸載時間未超過 24 小時的應用程式。

- 1 點擊  > **最近解除安裝的應用程式**。
- 2 啟動預期功能：
 - **重新安裝**：重新安裝選定應用程式。
 - ：永久性地從裝置中移除未安裝應用程式。







- 已卸載的應用程式將在解除安裝 24 小時後自動移除。如果您想重新安裝已解除安裝的應用程式，您必須從應用程式商店中重新下載。
- 該特性僅可在預設主螢幕上啟動。如果您在使用 EasyHome 螢幕或其他啟動欄時卸載了應用程式，則這些程式將立即且永久地從裝置中移除。

手機

語音通話

使用以下方法撥打電話，例如手動輸入電話號碼或從聯絡人清單或最近通話清單中選擇一個電話號碼。

用鍵盤撥打電話

- 1 點選  >  > **撥號**。
- 2 使用您選擇的方法撥打電話：
 - 輸入電話號碼，然後點選 。
 - 點住一個快速撥號號碼。
 - 在通訊錄清單中點選聯絡人名稱的初始字母來搜尋聯絡人，然後再點選 。



- 撥打國際長途電話時，要輸入「+」，請點住數字 0。
- 要知道有關如何新增電話號碼至快速撥號清單的詳細資料，請參閱 [配置螢幕鎖定設置](#)。

用聯絡人清單撥打電話

- 1 點選 > > 通訊錄。
- 2 在聯絡人清單中點選聯絡人，然後再點選 。

接聽電話

要接聽電話，請拖動 至來電螢幕的圈子之外。

- 立體聲耳機連線後，您可以使用耳機上的通話/結束按鈕打電話。
- 要結束通話，只需按下電源/鎖定鍵，點選 > 設定 > 網絡 > 通話 > 通用 > 接聽和結束呼叫，然後開啟 **使用電源鍵結束通話**。

拒接電話

要拒絕來電，請拖動 至來電螢幕的圈子之外。

- 要傳送拒絕訊息，請把拒絕訊息拖動到圈子之外。
- 要添加或編輯拒絕訊息，點選 > 設定 > 網絡 > 通話 > 通用 > 謝絕和拒絕通話。
- 接到來電時，您可透過按下電源/鎖定鍵或音量鍵，切換至靜音模式。

檢視未接來電

如有未接來電，則螢幕頂部的狀態列顯示 。

要檢視未接來電的詳細資料，請向下拖曳統計列。或者，點選 > > 通話記錄。

通話期間可使用的功能

在通話期間，您可以點選螢幕按鈕存取各種功能：



- **通訊錄**：檢視通訊錄。
- **結束**：結束通話。
- **撥號鍵盤**：顯示或隱藏撥號鍵台。
- **揚聲器**：開啟免持聽筒功能。
- **靜音**：靜音使對方不能聽到您的聲音。
- **藍牙**：將通話轉駁至另一部已配對及連接的藍牙裝置。
- **⋮**：存取其他通話功能。



- 可用設定項可能會有所不同，具體視區域或服務提供商而定。

進行三方通話

在通話時您可以給另一個聯絡人撥打電話。

- 1 在通話時，點選 **⋮ > 新增通話**。
- 2 輸入電話號碼，然後點選 。
 - 兩個來電螢幕同時顯示，並且第一個來電處於保留狀態。
- 3 要切換到另一個通話，請點選螢幕上另一號碼。
要啟動電話會議，請點選  **合併通話**。



- 每次通話都可能收取費用。

檢視通話記錄

要檢視最近通話記錄，請點選  >  > **通話記錄**。然後，您可以使用以下的功能：



- 要檢視詳細通話記錄，請擇選一個聯絡人。要給選擇的聯絡人撥打電話，請點選 。
- 要刪除通話記錄，請點選 **：** > **刪除全部**。



- 顯示的通話持續時間可能不同于通話費用。請諮詢您的移動服務提供者瞭解更多資訊。

設定通話選項

您可以配置各種各樣的選項

- 1 點選  >  > **撥號**或**通話記錄**。
- 2 點擊 **：** > **通話設定**，然後配置選項以適應您的首選項。

訊息

傳送訊息

您可以通過消息應用程式以創建並發送短信給您所選聯絡人或所有聯絡人。



- 傳送訊息至國外可能需要支付額外的費用。請諮詢您的服務提供商瞭解更多資訊。

- 1 點選 > 。
- 2 點選 。
- 3 指定接收者並建立訊息。
 - 要附加檔案，請點選 。
 - 要存取可選功能表項目，請點選 ：
- 4 點選 **發送** 來傳送訊息。

閱讀訊息

您可以查看按聯絡人排序的交換資訊。

- 1 點選 > 。
- 2 從訊息清單中選擇聯絡人。

設定訊息選項

您可以根據您的喜好更新訊息設定。

- 1 點選 > 。
- 2 點擊 > **設定**。

相機

啟動相機

您可以拍攝照片或錄製視頻來留住值得紀念的瞬間。

點選 。



- 拍照之前，用超細纖維布擦拭相機鏡頭。如果您的手指接觸攝錄機鏡頭，可能會得到模糊的照片。
- 如果剩餘電力低於 5%，使用相機前要給電池充電。
- 本使用指南包含的影像可能不同于實際的裝置。
- 可以從**媒體匣**檢視或編輯照片與視頻。有關詳細資料，請參閱**圖庫概觀**。

在相機之間切換

您可以在前相機鏡頭和後相機鏡頭之間切換以適應您的拍攝環境。

在相機螢幕中，點選  或者上下左右拖動該螢幕，以在前置和後置鏡頭之間切換。



- 使用前置攝錄機自拍。有關詳細資料，請參閱**自拍**。

自動模式

您可以透過選擇不同的拍攝模式和選項來拍照或錄製視頻。

- 1 按模式，選擇自動。
- 2 要拍照，請點選 。要錄製視頻，請點擊 。

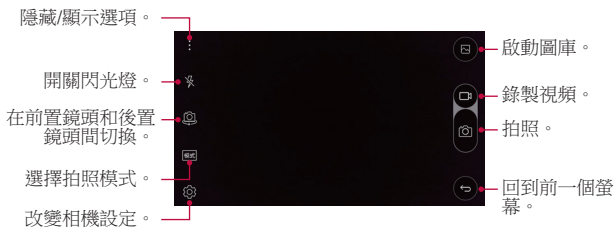





拍照

- 1 選擇一個拍攝模式，並點選拍攝對象進行相機對焦。
- 2 點選  來拍照。
或者，按音量鍵。





- 螢幕關閉或鎖定時，通過按音量調低 (-) 鍵兩次啟動攝錄機。要啟用此功能，請點選  > 設定 > 一般 然後開啟 快捷鍵。

錄製視頻

- 1 選擇一個拍攝模式，並點選拍攝對象進行相機對焦。
- 2 點選 。
 - 要在錄製視頻的同時拍攝照片，請點擊 。
 - 要暫停視頻錄製，請點擊 。要恢復視頻錄製，請點擊 。
- 3 點擊  以結束視頻錄製。

超廣角

通過朝一個方向移動攝錄機拍攝並將寬廣視野的連續拍攝拼合起來，您可以製作一張全景照片。

- 1 按**模式** > .
- 2 點選 ，然後慢慢地往單一方向移動相機。
 - 按照守則中的箭頭方向移除裝置。
- 3 點選  來結束拍攝。

連續高速攝影

您可以用連續拍攝的照片來建立動畫。

長按 .

- 按下  的同時快速連續拍攝照片。



- 最多可連續拍攝 30 張照片。















自訂相機選項

您可以根據您的喜好自訂各種相機選項。

按 .



- 可用選項視所選鏡頭（前置或後置）和拍攝模式而有所不同。

	選擇照片的縱橫比或視頻的畫面品質。
	獲得色彩飽滿的照片或視頻，即使在背光拍攝時也能獲得補償效果。
	對照片套用膠卷效果。
	設定計時器在指定時段後自動拍照。
	使用語音命令來拍照。 (可用選擇：Cheese、Smile、Whisky、Kimchi、LG)
	顯示指導網格，以便您能夠基於水準和垂直輔助線拍攝照片或錄製視頻。
	設定您想要保存照片和視頻的位置。插入外部記憶卡時，這些選項會顯示。 <ul style="list-style-type: none"> • ：儲存至內部存放區。 • ：保存至外部記憶卡。
	自訂自動拍照設定。使用前相機鏡頭時，這些選項會顯示。 <ul style="list-style-type: none"> • ：使用手勢拍照功能來拍照。 • ：相機偵測到面孔時會拍照。
	翻轉影像。使用前相機鏡頭時，這些選項會顯示。 <ul style="list-style-type: none"> • ：不要翻轉影像。 • ：水平翻轉影像。

自拍

您可以使用前相機鏡頭來檢視您在螢幕上的臉部並自拍。



- 使用前相機鏡頭時，您可以在相機選項中更改自拍方式。請參閱 [自訂相機選項](#) 瞭解詳細資訊。

手勢照

您可以使用手勢自拍。

在前相機鏡頭顯示您的手掌，然後握緊您的拳頭。

- 照片會在三秒內拍攝。



- 要使用此功能，請確保在相機選項內選擇 [👏]。
- 另一種拍手勢照的方式是朝著前相機鏡頭握緊您的拳頭，然後再打開它。
- 請確認您的手掌和拳頭是在參考線內，使相機能偵測到它們。
- 使用多視圖拍攝時，存取某些功能可能會受限制。

間隔攝影

您可以連續自拍。

使用前相機鏡頭時，點住 。或者在前相機鏡頭顯示您的手掌，然後快速握緊您的拳頭兩次。



- 此時將以兩秒的間隔進行四連拍。

自拍

您可以使用臉部偵測特性來簡單而方便地進行自拍。您可以設置裝置讓前相機鏡頭在您看著螢幕時會偵測您的臉部並自動拍下自拍照片。

- 前相機鏡頭偵測到您的臉部時，畫面轉白。如果您停止移動，則畫面轉藍，前相機鏡頭將拍攝照片。





- 點選 ，然後點選  直到  出現以啟動自動自拍功能。

媒體匣

圖庫概觀

您可以檢視並管理儲存在您裝置上的照片及視頻。

- 1 點選  > 。
 - 儲存的照片及視頻將按資料夾顯示。
- 2 點選資料夾並選擇檔案。
 - 在全螢幕模式下檢視選擇的檔案。
 - 在顯示的照片或螢幕中向左或向右滑動以查看上一個或下一個檔案。



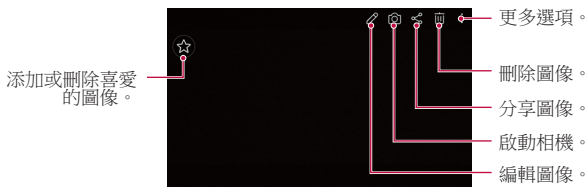

- 依據安裝的軟體，有些檔案格式可能不受支援。
- 有些檔案可能因為編碼而無法開啟。
- 超過大小限制的檔案可能會導致錯誤。

檢視照片



編輯照片

- 1 編輯照片時，請點擊 。
- 2 使用各種效果和工具來編輯照片。
- 3 點選  來套用變更。
- 4 點選**儲存**來儲存變更。
 - 更改已覆蓋初始文件。
 - 要儲存編輯的照片為另一檔案，請點選  > **儲存副本**。

播放視頻

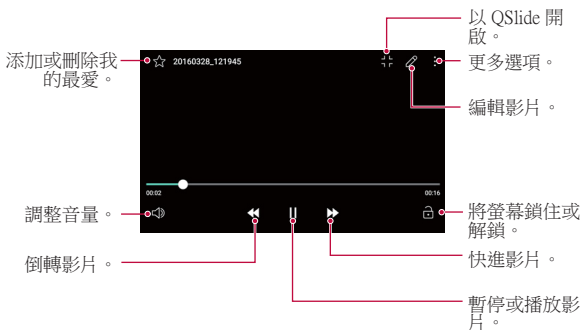

- 要調整音量，請將視頻螢幕右側向上或向下拖曳。
- 要調節螢幕亮度，請向上或向下拖動視頻螢幕的左側。



刪除檔案

您可以使用以下選項來刪除檔案：

- 在檔案清單內點住一個檔案，然後點選**刪除**。
- 從文件列表點擊 ，然後選擇文件。



分享檔案

您可以使用以下選項來共用檔案：

- 查看照片或視頻螢幕時，點擊  以使用所需的方式共分享該檔案。
- 從檔案列表點擊  以選擇檔案，然後使用所需的方式分享檔案。



檔案管理員

您可查看和管理儲存在裝置上的檔案。

- 1 點選  > 工具 > 檔案管理員。
- 2 點擊 ，然後選擇想要的儲存位置。



天氣

您可以檢視某地區的天氣資料。

- 1 點選  > 工具 > 天氣。
- 2 點選 + 然後添加您想要的城市。
 - 在詳細天氣螢幕上，點選 ，或者向左或向右滑動螢幕，可查看其他城市的天氣。



計算機

您可以使用兩種類型的計算器：基本計算機和科學計算機。

- 1 點選  > 工具 > 計算機。
- 2 使用鍵盤來進行計算。
 - 要使用科學計算器，請點擊  > 科學計算機。
 - 要查看計算記錄，請點擊  > 計算記錄。





工作

您可以把任務註冊至您的裝置來輕鬆管理排程。

- 1 點選  > 工作。
- 2 點選  來添加一項任務。
- 3 輸入任務詳細資料然後點選**儲存**。

語音備忘錄

您可以錄製及儲存重要事件期間您的語音或其他人的語音。可以播放或共用錄製的語音檔案。

- 1 點選  > 工具 > 語音備忘錄。
- 2 點選 。
 - 要暫停錄音，請點選 。
- 3 點選  來結束錄音。
 - 檔案將會自動儲存，並顯示預聽螢幕。
- 4 點選  來播放錄製的語音。



- 要儲存錄音的詳細地點資料，請點選**位置**。
- 如要在錄影時標記當前的事件資訊，請點選**事件**。然後選擇您想要的事件。
- 如果您點選 ，將顯示錄製的語音檔案。您可以從清單播放錄製的語音檔案。

下載

您可以查看、刪除或分享通過互聯網或應用程式下載的檔案。

點選  > 工具 > 下載。

FM 收音機

您可以收聽調頻廣播。

點選  > 工具 > FM 收音機。





- 要使用這應用程式，請首先連接一個耳機至裝置。耳機變成收音機天線。
- 此選項可能不受支援，具體視區域而定。

時鐘

鬧鐘

您可以設定在指定時間觸發的鬧鐘。



- 1 點選  > 時鐘 > 鬧鐘。
- 2 點選  來添加一個新的鬧鐘。
- 3 設定鬧鐘選項，然後點選**儲存**。



- 如果您擇選先前設定的鬧鐘，您可以編輯該鬧鐘。
- 要刪除鬧鐘，請在螢幕的頂部點選 。或者點住鬧鐘。

世界時鐘

您可以查看世界各地城市的當地時間。

- 1 點選  > 時鐘 > 世界時鐘。
- 2 點選  並添加一個城市。

計時器

您可以設定計時器在指定時段後觸發鬧鐘。

- 1 點選 **○** > **時鐘** > **計時器**。
- 2 設定時間，然後點選**開始**。
 - 要暫停計時器，請點選**停止**。要繼續計時器，請點選**恢復**。
 - 重設鬧鐘按 **重新設定**。
- 3 點擊**停止**以停止計時器警報。

秒錶

您可以使用秒錶來記錄單圈時間。

- 1 點選 **○** > **時鐘** > **秒錶**。
- 2 點選**開始**來啟動秒錶。
 - 要記錄單圈時間，請點選**單圈計時**。
- 3 點選**停止**以暫停秒錶。
 - 要繼續秒錶，請點選**恢復**。
 - 要刪除所有秒錶記錄，請點選**重新設定**。

音樂

您可以播放並管理儲存在您裝置上的音樂檔案。

- 1 點擊 **○ > 音樂**。
- 2 選擇一個類別。
- 3 選擇一個音樂檔案。

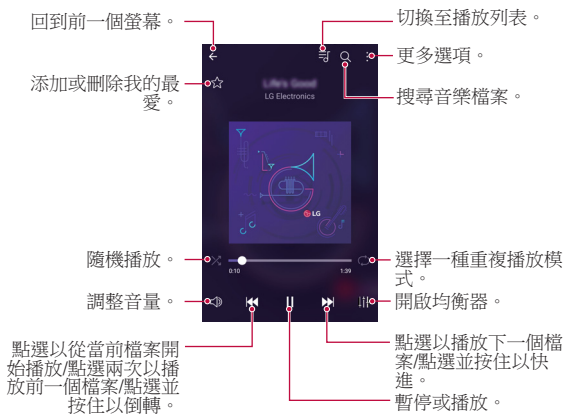

- 依據安裝的軟體，有些檔案格式可能不受支援。
- 超過大小限制的檔案可能會導致錯誤。
- 音樂檔案可能會受國際版權擁有人或版權法律的保護。複製音樂檔案之前，您可能需要取得法律權限。要下載或複製音樂檔案，請首先查看相關國家/地區的版權法律。

電子郵件

電子郵件概觀

您可以在您的裝置上註冊您的電子郵件帳戶，然後您可以從您的裝置查看及傳送電子郵件。



- 如果您使用流動數據，可能會依據您的套餐收取數據費用。請諮詢您的移動服務提供者瞭解更多資訊。

電子郵件帳戶註冊

您第一次用電子郵件應用程式時，請註冊您的電子郵件帳戶。

- 1 點擊 **○ > 電子郵件**。
- 2 選擇一個電子郵件服務供應商。
- 3 輸入您的電子郵件地址及密碼，然後點選**下一頁**來註冊您的帳戶。
 - 要手動註冊電子郵件帳戶或註冊清單中找不到的電子郵件帳戶，請點選**手動設定**。

管理電子郵件帳戶

要檢視或編輯您的電子郵件帳戶設定，請點選 **⋮ > 設定**。

- 要添加一個帳戶，請點選**新增帳號**。
- 要刪除一個帳戶，請點選 **⋮ > 移除帳號**。





開啟另一個電子郵件帳戶

如果已註冊多個電子郵件帳戶而您想檢視另一個帳戶，點選 **☰** 並從帳戶清單選擇另一個帳戶。

查看電子郵件

- 1 點選 ，然後選擇一個郵箱。
- 2 從電子郵件清單選擇一封電子郵件。
 - 電子郵件訊息顯示。

傳送電子郵件

- 1 點選 。
- 2 輸入收件人的電子郵件地址。
- 3 輸入標題和訊息。
 - 要附加檔案，請點選 。
 - 要存取可選功能表項目，請點選 
- 4 點選  來傳送電子郵件。

通訊錄

聯絡人概觀

您可以儲存及管理通訊錄。

點擊  > **通訊錄**。

新增通訊錄

添加新的聯絡人

- 1 在聯絡人清單螢幕，點選 。
- 2 輸入聯絡人的詳細資料並點選 **儲存**。

匯入聯絡人

您可以從其他存放裝置導入聯絡人。

- 1 在聯絡人清單螢幕，點選 **：** > **更多** > **管理通訊錄** > **匯入**。
- 2 選擇您要匯入的聯絡人的來源和目標位置、然後點選**確定**。
- 3 選擇聯絡人，然後點擊**匯入**。

添加聯絡人至快速撥號清單

- 1 在聯絡人清單螢幕，點選 **：** > **快速撥號**。
- 2 從快速撥號的號碼，點選**更新通訊錄**。
- 3 選擇聯絡人。

搜尋聯絡人

您可以使用下列選項來搜尋聯絡人：

- 在聯絡人清單螢幕，於搜尋方塊內輸入聯絡人的名稱。
- 向上或向下滾動聯絡人列表。
- 在聯絡人清單螢幕的索引中，點選聯絡人的首字母。

聯絡人清單

編輯聯絡人

- 1 在聯絡人清單螢幕中，選擇一個聯絡人。
- 2 在聯絡人詳細資料螢幕，點選  並編輯詳細資料。
- 3 點選**儲存**來儲存變更。

刪除聯絡人

- 1 在聯絡人清單螢幕中，點住一個聯絡人。
- 2 點擊**刪除通訊錄**。

添加我的最愛

您可以註冊常用聯絡人為我的最愛。

- 1 在聯絡人清單螢幕中，選擇一個聯絡人。
- 2 在聯絡人詳細資料螢幕，點選 ☆。

建立群組

- 1 在聯絡人清單螢幕，點選**群組** > **:** > **新群組**。
- 2 輸入一個群組名稱。
- 3 點選**新增會員**，選擇聯絡人，然後點選**新增**。
- 4 點選**儲存** 來儲存新群組。

日曆

日曆概觀

您可以使用日曆來管理事件和任務。

添加事件

- 1 點選 ○ > 日曆。
- 2 選擇一個日期然後點選 **+**。
- 3 輸入事件詳細資料並點選**儲存**。
 - 如果您從日曆點選日期而該日期包含事件，將會出現彈出視窗並顯示事件清單。在彈出視窗點選一個事件來檢視其詳細資料。

同步事件

點擊 **>** 將顯示的日曆 **>** **>** 將同步的日曆。





- 當從裝置保存您的事件至您的 Google 帳戶時，事件也將自動與 Google 日曆同步。隨後，您可以將其他裝置與 Google 日曆同步以便這些裝置擁有您的裝置一樣的事件，從而讓您可以在其他裝置上管理這些事件。

事件簿

您可以使用事件簿來建立事件。

點選  來開啟事件簿然後拖動內容至日曆內的一個日期。

- ：管理影像、文字、記事 and 暫時儲存的事件。您亦可以共用其他應用程式的圖像和備忘錄，並將其儲存至事件方塊。如果您在建立事件時點選**事件簿**，該事件會被暫時儲存至事件匣。
- ：管理沒有截止日期的任務，如事件。

LG Backup

您可以備份、還原和移動裝置上保存的資料。

- 1 點擊 **○ > 管理 > LG Backup**。
或者，點選 **○ > 設定 > 一般 > 備份與重設 > LG Backup**。
- 2 按照螢幕上的說明選擇將資料備份到預設資料夾內或是將資料複製到其他裝置中。



- 初始化您的裝置可能會刪除儲存在內部存放區的備份檔案。要盡量減少資料遺失，請將重要備份檔案從 LG 內部存放區的備份資料夾複製到電腦或外部儲存裝置。



- Google 帳戶中的資料不進行備份。當您同步 Google 帳戶時，Google 應用程式、Google 聯絡人、Google 日曆、Google 備忘錄應用程式資料以及從 Play Store 下載的應用程式將自動存儲在驅動器應用程式中。
- 備份檔案的副檔名是 *.lbf，儲存在記憶卡或內部存放區的 LG Backup 資料夾下。
- 備份或還原資料之前，將電池充飽電以避免在備份或還原過程中意外斷電。

RemoteCall Service

可以對您的裝置進行遠端診斷以解決問題。首先，致電 LG 客戶服務中心，如下所示：

- 1 點擊  > **管理** > **RemoteCall Service**。
- 2 將通話轉接至 LG 客戶服務中心。
- 3 電話接通後，遵循服務人員的指示輸入六位數的存取號碼。
 - 您的裝置已從遠端連線，遠端支援服務亦開始。



- 要使用這功能，首先您必須同意該功能的使用。
- 如果您使用流動數據，可能會依據您使用網絡營運商的服務計劃而收取數據費用。
- 這應用程式和服務是需要當地國家/地區的服務供應商支援才能使用這項服務。

Google 應用程式

您可以透過設定一個 Google 帳戶來使用 Google 應用程式。當您第一次使用 Google 應用程式時，會自動顯示 Google 帳戶註冊視窗。如果您沒有 Google 帳戶，請從您的裝置建立一個帳戶。有關如何使用應用程式的詳細資訊，請參閱該應用程式的說明。



- 有些應用程式可能無法正常運作，具體視地區或服務供應商而定。

Google

使用 Google 提供的搜索功能，通過輸入關鍵字或通過語音搜索網址和儲存在裝置中的檔。

Gmail

在您的裝置上註冊您的 Google 電子郵件帳戶以查看及傳送電子郵件。

地圖

在地圖上尋找您的所在位置或某個地方的位置。檢視地理資料。

YouTube

搜尋及播放視頻。上傳視頻至 YouTube，與世界各地的人分享。

雲端硬碟

從您的裝置上載、儲存、開啟、共用和組織檔案。應用程式可存取的檔案可以從任何地方進行存取，包括在線和離線環境。

Play 音樂

從Play商店購買音樂檔案。播放儲存在您的裝置上的音樂檔案。

Play Movies

使用您的 Google 帳戶來租看或購買電影。購買內容及隨處播放。

Hangouts

交換訊息。撥打視頻電話給個人或群組。

Photos

檢視或分享儲存在您的裝置的照片或相簿。

文件

建立檔案或編輯在線建立或來自其他裝置的檔案。與其他使用者共用及編輯檔案。

試算表

建立試算表或編輯線上建立或來自其他裝置的試算表。與其他用戶共用及編輯試算表。

簡報

建立演講材料或編輯線上建立或來自其他裝置的演講材料。與其他使用者共用及編輯演講材料。

語音搜尋

說一個關鍵字，而不是輸入一個關鍵字來使用 Google 搜尋資訊。



04



電話設定

設定

您可以根據偏好自訂裝置設置。

點選  > 設定。



- 點選  並在搜尋方塊輸入關鍵字來存取設定項目。
- 點選 ：以變更檢視模式。本用戶指南假設您在使用**選項卡視圖**。

網絡

雙智能咭

您可以進行雙智能咭設定。

- 1 在設定螢幕，點選**網絡 > 雙智能咭**。
- 2 自訂以下功能：
 - **SIM 卡 1**：變更 SIM 卡 1 的名稱和圖示。
 - **啟動插槽 1**：啟動或停用 SIM 卡槽 1。
 - **SIM 卡 2**：變更 SIM 卡 2 的名稱和圖示。
 - **啟動插槽 2**：啟動或停用 SIM 卡槽 2。
 - **SIM 卡顏色主題**：變更 SIM 卡的顏色主題。
 - **成本節省模式**：啟動或停用成本節省模式。在成本節省模式下，若您指定某張 SIM 卡與聯絡人通話，則即使另一張 SIM 卡為啟動狀態 (例如其正使用流動數據)，操作也僅通過該指定 SIM 卡完成。

- **流動數據**：選擇您想使用流動數據服務的 SIM 卡。該功能亦可關閉。
- **數據漫遊**：當您在本地網絡範圍以外漫遊時，可選擇此選項以使裝置使用流動數據。

Wi-Fi

您可以透過 Wi-Fi 網路連接到附近的裝置。

連接 Wi-Fi 網路

- 1 在設定螢幕，點選**網絡 > Wi-Fi**。
- 2 拖動  以啟動該功能。
 - 會自動顯示可用的 Wifi 網路。
- 3 選擇一個網路。
 - 您可能需要輸入網路的密碼。
 - 對以前存取過的 WiFi 網路，裝置會跳過這一程序。如果您不想自動連接到某一 Wifi 網路，點住該網路然後點選**忽略網路**。

WiFi網路設定

在設定螢幕，點選**網絡 > Wi-Fi**。

- **切換至行動數據**：如果流動數據連接功能已啟動，但裝置卻無法通過 Wi-Fi 連接至互聯網，則裝置將自動通過流動數據連接至互聯網。
- **⋮**：自訂 Wi-Fi 網路設定。

Wi-Fi Direct

您可以將您的裝置連接到其他支援 Wi-Fi Direct 的裝置，與其共用資料。您不需要存取點。您可以透過 Wi-Fi Direct 連接到兩個以上的裝置。

- 1 在設定螢幕中，點擊**網絡 > Wi-Fi > ⋮ > 進階的 Wi-Fi > Wi-Fi Direct**。
 - 會自動顯示附近支援 Wi-Fi Direct 的裝置。
- 2 選擇一個裝置。
 - 該裝置接受連接請求時，連線便發生。



• 開啟 Wi-Fi Direct 功能時，電池消耗會更快。

藍牙

您可以將您的裝置連接到附近支援藍牙的裝置，以便與其交換資料。將您的裝置連接到藍牙耳機和鍵盤。這可讓您更容易地控制裝置。

與另一裝置配對

- 1 在設定螢幕，點選**網絡 > 藍牙**。
- 2 拖動 以啟動該功能。
 - 可用的裝置會自動顯示。
 - 要重新整理裝置清單，請點選**搜尋**。



• 只有已啟用搜尋選項的裝置會在清單中顯示。

- 3 從清單選擇一個裝置。
- 4 遵循螢幕上的說明來執行驗證。



• 對以前存取過的裝置，這一步驟會被跳過。

透過藍牙傳送資料

- 1 擇選一個檔案。
 - 您可以傳送多媒體檔案或聯絡人。
- 2 點選  > 藍牙。
- 3 選擇此檔案的目標裝置。
 - 只要目標裝置接受，檔案會即時傳送。



• 檔案共用過程可能會因檔案而異。

流動數據

您可以開啟或關閉流動數據。您亦可以管理流動數據的使用量。

開啟流動數據

- 1 在設定螢幕，點選**網絡 > 流動數據**。
- 2 拖動 以啟動該功能。

自訂流動數據設定

- 1 在設定螢幕，點選**網絡 > 流動數據**。
- 2 自訂以下設置：
 - **流動數據**：設置以使用移動網絡的數據連接。
 - **限制流動數據使用量**：設定流動數據的上限，並在達到上限時封鎖流動數據。
 - **⋮**：自訂流動數據設定。

通話

您可以自訂通話設定，例如語音電話及國際長途電話選項。

- 1 在設定螢幕，點選**網絡 > 通話**。

2 自訂設置。



- 某些功能可能不受支援，具體視地區或服務提供商而定。

NFC

您可以將裝置作為交通卡或信用卡使用。您可以與其他裝置分享資料。

- 1 在設定螢幕，點選**網絡 > 共用與連線 > NFC**。
- 2 拖動 以啟動該功能。
 - 將您的裝置觸碰其他支援 NFC 的裝置以允許資料分享。



- NFC 天線可能位於不同的位置，具體視裝置類型而定。

Android Beam

您可以通過讓裝置背部觸碰其他裝置來分享檔案。您還可以分享包括音樂、視頻或聯絡人在內的檔案，打開其他裝置的網頁或啟動其他裝置的應用程式。

- 1 在設定螢幕，點選**網絡 > 共用與連線 > Android Beam**。
- 2 讓裝置背部觸碰其他裝置。



- NFC 天線可能位於不同的位置，具體視裝置類型而定。

檔案共享

您可以在您的裝置和其他裝置或平板電腦之間傳送及接收檔案。

- 1 在設定螢幕，點選**網絡 > 共用與連線 > 檔案共享**。
- 2 自訂以下設置：
 - **LG Stylus 2 Plus**：變更裝置名稱。

- **儲存到**：設定目標資料夾以儲存從其他裝置傳送來的檔案。
- **檔案共享**：允許接收從其他裝置傳送來的檔案。
- **SmartShare Beam**：透過 SmartShare Beam 與其他裝置共用檔案。



• 有關詳細資料，請參閱 [傳送或接收檔案](#)。

媒體伺服器

您可以與附近支援 DLNA 的裝置共用您裝置上的媒體內容。

- 1 在設定螢幕，點選**網絡 > 共用與連線 > 媒體伺服器**。
- 2 自訂以下設置：
 - **內容共享**：與附近裝置共用您裝置上的內容。
 - **LG Stylus 2 Plus**：設定您的裝置名稱。
 - **我的共享內容**：選擇與其他裝置共用的媒體內容種類。
 - **已允許的裝置**：檢視被允許存取您裝置上之內容的裝置清單。
 - **非允許裝置**：檢視未被允許存取您裝置上之內容的裝置清單。

LG AirDrive

您可以在電腦上使用您的 LG 帳戶來管理儲存在裝置中的檔案。您不需要有 USB 連線。

- 1 在設定螢幕，點選**網絡 > 共用與連線 > LG AirDrive**。
- 2 使用一個 LG 帳戶登入到電腦上的 LG Bridge 和裝置上的 **LG AirDrive**。
 - LG Bridge 軟體可以從 www.lg.com 下載。
- 3 從電腦管理裝置上的檔案。

列印

您可使用連接至與 Android 裝置相同 Wi-Fi 網路的印表機，列印某些畫面的內容（如 Chrome 顯示的網頁）。

USB 網路連線

您可以透過 USB 把裝置連接到另一裝置，並共用流動數據。

- 1 通過 USB 數據線將您的裝置和其他裝置連接。
- 2 在設定螢幕上，點選 **網路 > 網路共享 > USB 網路連線**，然後拖動 以啟動它。



- 此選項使用流動數據，並可能會根據您的套餐收取數據使用費用。請諮詢您的移動服務提供者瞭解更多資訊。
- 連接電腦時，請前往 www.lg.com 下載 USB 驅動程式並安裝到電腦。
- 開啟 USB 共享網路功能時，您不能發送或接收檔案。要傳送或接收檔案，請關閉 USB 共享網路。
- 支援共享網路的操作系統包括 Window XP 或更高版本或 Linux。

Wi-Fi 熱點

可將裝置設置為無線路由器，讓其他裝置使用您的裝置流動數據來連接到網路。

- 1 在設定螢幕上，點選 **網路 > 網路共享 > Wi-Fi 熱點**，然後拖動 以啟動它。
- 2 點擊 **設定 Wi-Fi 熱點**，然後輸入 Wi-Fi 名稱 (SSID) 和密碼。
- 3 開啟其他裝置的 Wi-Fi，選擇 Wi-Fi 清單中裝置網路的名稱。
- 4 輸入網路密碼。



- 此選項使用流動數據，並可能會根據您的套餐收取數據使用費用。請諮詢您的移動服務提供者瞭解更多資訊。
- 欲瞭解更多資訊，請瀏覽網站：<http://www.android.com/tether#wifi>

藍牙數據連線

通過藍牙連接的裝置可以通過您的裝置流動數據連接到互聯網。

- 1 在設定螢幕上，點選 **網絡 > 網絡共享 > 藍牙數據連線**，然後拖動 以啟動它。
- 2 開啟兩部裝置的藍牙功能，將他們配對。



- 此選項使用流動數據，並可能會根據您的套餐收取數據使用費用。請諮詢您的移動服務提供者瞭解更多資訊。
- 欲瞭解更多資訊，請瀏覽網站：http://www.android.com/tether#Bluetooth_tethering

說明

您可以查看幫助來使用網絡共用和熱點。
在設定螢幕，點選**網絡 > 網絡共享 > 說明**。

飛航模式

您可以關閉電話及流動數據功能。此模式開啟時，遊戲和音樂播放等不涉及數據的功能仍然可用。

- 1 在設定螢幕，點選**網絡 > 更多 > 飛航模式**。
- 2 在確認螢幕點選**開啟**。

流動網絡

您可以自訂流動數據設定。

- 1 在設定螢幕，點選**網絡 > 更多 > 流動網絡**。
- 2 自訂以下設置：
 - **網絡模式**：選擇網路類型。
 - **存取點名稱 (APN)**：檢視或變更使用流動數據服務的存取點。要變更存取點，請從存取點清單選擇一個存取點。
 - **電訊網絡商**：搜尋網路運營商並自動連接網路。

VPN

您可以連接到一個安全的虛擬網路，例如內部網路。您亦可以管理連線的虛擬私人網路。

添加 VPN

- 1 在設定螢幕，點選**網絡 > 更多 > VPN**。
- 2 點擊**新增 VPN 網絡**。



- 如未鎖定螢幕，便會在螢幕顯示通知。點按通知畫面的**設定**，然後鎖定畫面。查看**設置鎖定螢幕設定**了解詳情。

- 3 輸入 VPN 的詳細資訊，然後點選**儲存**。

設定 VPN 選項

- 1 從 **VPNS** 清單點選一個VPN。
- 2 輸入 VPN 使用者帳戶的詳細資料並點選**連接**。
 - 要儲存帳戶的詳細資料，請選擇存儲帳戶資訊。

聲音和通知

您可以自訂聲音、震動和通知設定。

在設定螢幕中，點擊**聲音和通知**，然後自訂以下設置：

- **聲音設定檔**：將音效模式變更為 **聲音**、**僅震動**或**靜音**。
- **音量**：調節不同的音量。
- **智能咭 1 鈴聲/智能咭 2 鈴聲**：選擇來電的鈴聲。添加或刪除鈴聲。
- **個人來電鈴聲**：設定裝置，以自動為特定聯絡人建立鈴聲。有關詳細資料，請參閱**個人來電鈴聲**。
- **聲音與震動**：將裝置設定為同時震動及播放鈴聲。
- **智能咭 1 震動類型/智能咭 2 震動類型**：您可以選擇震動類型或製作您自己的震動模式。
- **勿干擾**：設定接收通知訊息的時間，範圍與和用程式類型。僅在一周的特定幾天接收通知訊息。有關詳細資料，請參閱**勿干擾**。
- **鎖定螢幕**：在鎖定畫面顯示或隱藏通知訊息。
- **應用程式**：選擇可在螢幕上顯示通知消息的應用程式，然後根據通知消息設定這些程式的優先順序。
- **通知 LED 燈**：透過 LED 指示裝置的狀態。
- **更多 > 智能咭 1 通知聲音/智能咭 2 通知聲音**：選擇通知鈴聲。設定儲存在裝置的音樂作為通知鈴聲。
- **更多 > 點選震動**：將裝置設定為在您點選螢幕上的某些項目時震動。
- **更多 > 音效**：選擇您點選撥號盤時播放的音效，選擇一個選項，或者鎖定或解鎖螢幕。
- **更多 > 訊息/通話聲音通知**：將裝置設置為通過語音讀取來電人資訊或短信內容。

顯示

您可以自訂每種螢幕類型的詳細設定。

在設定螢幕中，點擊**顯示**，然後自訂以下設置：

- **桌面**：自訂首頁的設定。參閱**主螢幕設定**瞭解詳細資訊。
- **鎖定螢幕**：自訂鎖定螢幕設定。參閱**鎖定螢幕設定**瞭解詳細資訊。
- **主頁觸摸按鈕**：重新排列主螢幕觸控按鈕或變更其背景顏色。
- **字體類型**：變更字型。
- **字體大小**：變更字型大小。
- **粗體**：在螢幕上使用粗體文字。
- **亮度**：使用滑動列來變更裝置的螢幕亮度。
- **自動**：設置裝置，以讓螢幕亮度可根據環境光強度自動調節。
- **讀取器模式**：減少螢幕上的藍光，舒緩眼睛疲勞。
- **自動旋轉螢幕**：根據裝置的方向自動旋轉螢幕。
- **螢幕逾時**：當裝置處於閒置狀態超過指定時段之後，自動關閉螢幕。
- **更多 > 休眠模式**：當裝置連接到固定支架或充電時顯示螢幕保護程式。選擇要顯示的螢幕保護程式類型。
- **更多 > 運動感應器校正**：校正運動感測器的角度和速度，以改善感測器的傾斜精確度和速度。



- 校正運動感測器時，確保將裝置置於平坦的表面。不這樣做可能會導致運動感測器出現誤差，例如自動螢幕旋轉。

一般

語言及鍵盤

您可以自訂裝置的語言和鍵盤設定。

- 1 在設定螢幕，點選**一般 > 語言及鍵盤**。
- 2 自訂以下設置：
 - **語言**：選擇應用於裝置的語言。
 - **通用鍵盤**：檢視目前正在使用的鍵盤種類。輸入文字時選擇要使用的鍵盤。
 - **LG 鍵盤**：自訂 LG 鍵盤設定。
 - **Google 語音輸入**：為 Google 的文本聽寫配置選項。
 - **文字轉換語音輸出**：為文字轉語音輸出進行設置配置。
 - **指標速度**：調整指標或軌跡板的速度。
 - **更改按鈕**：反轉滑鼠右鍵以執行操作。

位置

您可以自訂特定應用程式使用地點資訊的方法。

- 1 在設定螢幕，點選**一般 > 位置**。
- 2 自訂以下設置：
 - **模式**：選擇一個方法來提供您的地點資訊。
 - **最近定位請求**：檢視最近要求過地點資訊的應用程式。
 - **低電源預計位置**：利用低耗電量估計裝置位置。
 - **相機**：拍攝照片或錄製視頻時保存位置資訊。
 - **Google 位置記錄**：配置 Google 位置記錄設置。

帳戶及同步處理

您可以添加或管理帳戶，包括 Google 帳戶。您亦可以自動同步特定的應用程式和使用者的資訊。

- 1 在設定螢幕，點選**一般 > 帳戶及同步處理**。
- 2 自訂以下設置：
 - **自動同步處理數據**：自動同步所有註冊的帳戶。
 - **帳戶**：檢視註冊帳戶清單。要檢視或變更一個帳戶的詳細資料，請點選該帳戶。
 - **新增帳號**：添加帳號。

使用者

您可以添加使用者來共用您的裝置。

- 1 在設定螢幕，點選**一般 > 使用者**。
- 2 自訂設置。

協助工具

您可以管理安裝在裝置上的協助性外掛程式。

- 1 在設定螢幕，點選**一般 > 協助工具**。
- 2 自訂以下設置：
 - **視覺 > TalkBack**：將裝置設定為透過語音通知螢幕狀態或操作。
 - **視覺 > 訊息/通話聲音通知**：將裝置設置為通過語音讀取來電人資訊或短信內容。
 - **視覺 > 字體大小**：變更字型大小。
 - **視覺 > 粗體**：在螢幕上使用粗體文字。
 - **視覺 > 觸控縮放**：要拉近或拉遠，請點選螢幕三次。
 - **視覺 > 螢幕顏色反轉**：為視力低下人士提高顯示幕色彩對比度。
 - **視覺 > 螢幕顏色調整**：調整顯示色彩。

- **視覺 > 灰度**：切換螢幕至灰階模式。
- **視覺 > 使用電源鍵結束通話**：要結束通話，請按電源/鎖定鍵。
- **聽覺 > 標題**：為有聽力障礙人士播放視頻時，請開啟字幕服務。
- **聽覺 > 通知 LED 燈**：透過 LED 指示裝置的狀態。
- **聽覺 > 閃光提示**：將裝置設置為通過閃爍的指示燈來通知您來電和通知。
- **聽覺 > 關閉所有聲音**：關閉所有聲音並降低接收器音量。
- **聽覺 > 音訊類型**：選擇音訊類型。
- **聽覺 > 聲音平衡**：調整音訊輸出平衡。使用滑動列來變更平衡。
- **電機與認識能力 > Touch assistant**：開啟觸控板以便更容易使用按鈕和手勢。
- **電機與認識能力 > 輕觸並按住延遲**：調整觸控輸入時間。
- **電機與認識能力 > 觸摸並按住進行呼叫**：點選並按住通話按鈕來接聽或拒接來電，而不是拖曳它。
- **電機與認識能力 > 螢幕逾時**：當裝置處於閒置狀態超過指定時段之後，自動關閉螢幕。
- **電機與認識能力 > 觸控控制區域**：限制觸控區域，以便只有螢幕的特定部分能夠透過觸控輸入進行控制。
- **協助工具捷徑**：要快速存取常用功能，請點選 **○** 三次。
- **自動旋轉螢幕**：根據裝置的實體位置自更改螢幕方向。
- **按擊功能**：建立按鍵組合來控制您的裝置。

迷你檢視

打開此功能表以在主頁觸控按鈕左右掃動並以單手縮小畫面。查看 [迷你檢視](#) 了解詳情。

於設定畫面點按 **一般** > **迷你檢視**。

快捷鍵

當螢幕被關閉或鎖定時，您可以使用音量鍵來直接啟動應用程式。

- 1 在設定螢幕，點選**一般** > **快捷鍵**。
- 2 拖動  以啟動該功能。
 - 螢幕鎖定或關閉時，按音量調低 (-) 鍵兩次以啟動**相機**應用程式。按音量調高 (+) 鍵兩次以啟動**擷取+**。

Google 服務

您可以使用 Google 設置來管理您的 Google 應用程式和帳戶設置。

在設定螢幕，點選**一般** > **Google 服務**。

安全

- 1 在設定螢幕，點選**一般** > **安全**。
- 2 自訂以下設置：
 - **內容鎖定**：設定在**媒體匣**或 **QuickMemo+** 中鎖定檔案的方式。
 - **加密手機**：設定裝置密碼以保護私隱。建立每次開啟裝置時要輸入的 PIN 或密碼。
 - **加密 SD 卡儲存器**：將記憶卡加密以避免在另一裝置使用。查看 [記憶卡加密](#) 以瞭解詳細資訊。
 - **安全設定**：開機時，使用鎖定以保護您的裝置。您需要使用 PIN 來解鎖裝置以接收電話、訊息、警告和通知。

- **設定 SIM 卡鎖定**：鎖定 SIM 卡或將其解除鎖定，或變更密碼 (PIN)。
- **密碼鍵人為可見**：在您輸入的同時顯示密碼的最後一個字元。
- **裝置管理員**：允許限制裝置控制或使用特定應用程式的權限。
- **未知的來源**：允許安裝非 Play Store 來源的應用程式。
- **確認應用程式**：阻擋安裝有害的應用程式。安裝有害的應用程式時，顯示警告訊息。
- **儲存裝置類型**：檢視將儲存安全憑證位置的存儲類型。
- **證書管理**：管理儲存在裝置的安全性憑證。
- **Trust agents**：檢視並使用安裝在裝置的信任代理程式。
- **螢幕固定**：修復應用程式螢幕，以便只可以使用當前處於活動狀態的應用程式。
- **應用程式的使用量存取**：檢視裝置上應用程式的使用詳細資料。

Quick Cover View

Quick Cover 可讓您在電話套緊合的狀態下檢查來電並停止鬧鈴計時器。將螢幕解鎖方式設為掃動方可在使用保護套下解鎖。

於設定畫面點按 **一般 > Quick Cover View**。

觸控筆

拔出觸控筆後，使用觸控筆設定來設置選項。查看 [觸控筆](#) 了解詳情。

於設定畫面中，點按 **一般 > 觸控筆**。

- **在移除時開啟**：選取一項功能，並在從裝置拔出觸控筆後自動開啟。
- **應用程式捷徑**：設定常用的應用程式。
- **Screen-off Memo**：在拔出觸控筆並關閉螢幕時，建立筆

記。

- **觸控筆探測**：拔出或插入觸控筆時，接收音效和震動通知。
- **Pen Keeper**：在拔出觸控筆的情況下移動裝置時，接收音效和視覺通知。

雙視窗

讓您設定雙視窗功能。查看 [雙視窗](#) 了解詳情。

於設定畫面中，點按 **一般 > 雙視窗**。

- **自動開啟**：勾選後點按全螢幕上的連結或電子郵件的附件時開啟雙視窗。
- **說明**：顯示使用雙視窗的提示。

日期及時間

您可以為您的裝置自訂日期及時間設定。

- 1 在設定螢幕，點選 **一般 > 日期及時間**。
- 2 自訂設置。

儲存空間與 USB

您可以檢視及管理裝置的內部存儲器或記憶卡的儲存空間。

- 1 在設定螢幕，點選 **一般 > 儲存空間與 USB**。
- 2 自訂以下設置：
 - **裝置儲存體**：檢視裝置內部存儲的總儲存空間和可用空間。檢視在使用的應用程式清單及每個應用程式的儲存容量。
 - **可攜式儲存體**：檢視記憶卡的總儲存空間和可用空間。此選項僅在插入記憶卡時顯示。要卸載記憶卡，請點選 。

電池與省電

您可以檢視當前的電池資訊或開啟節電模式。

- 1 在設定螢幕，點選**一般 > 電池與省電**。
- 2 自訂以下設置：
 - **電池使用狀況**：檢視電池的使用詳細資料。要檢視更多詳細資料，請選擇特定項目。
 - **狀態列上之電量百分比**：在狀態列上顯示剩餘電力比例。
 - **省電**：透過削減某些裝置設定 (例如顯示螢幕亮度、速度和震動強度) 來減少電池消耗。省電模式開啟後，狀態列將顯示 。

記憶體

您可以檢視在某段時間內的平均記憶體使用量和某應用程式所佔用的記憶體。

- 1 在設定螢幕，點選**一般 > 記憶體**。
- 2 點選  以設定擷取資料的時段。

應用程式

您可以檢視已安裝的應用程式清單。如有必要，關閉或刪除應用程式。

- 1 在設定螢幕，點選**一般 > 應用程式**。
- 2 選擇一個應用程式並執行動作。

點選支付

您可以使用您的裝置，而非信用卡來付款。

在設定螢幕，點選**一般 > 點選支付**。

備份與重設

您可以將儲存在您的裝置上的資料備份到另一個裝置或帳戶。如有必要，重設裝置。

- 1 在設定螢幕，點選**一般 > 備份與重設**。
- 2 自訂以下設置：
 - **LG Backup**：備份及還原所有儲存在裝置的資料。請參閱 [LG Backup](#)，瞭解有關詳細資訊。
 - **備份我的數據**：備份您的應用程式資料、Wi-Fi 密碼及其他設定到 Google 伺服器。
 - **備份帳戶**：檢視當前使用的備份帳戶。
 - **自動還原功能**：重新安裝應用程式時，自動還原備份的設定和資料。
 - **網路設定重設**：重設 Wi-Fi、藍牙及移動數據。
 - **重設為原廠設定**：重設裝置所有的設定並刪除資料。



- 重設您的裝置會刪除裝置上的所有資料。再次輸入您的裝置名稱、Google 帳戶和其他初始資訊。

關於手機

您可以檢視您的裝置資訊，例如名稱、狀態、軟體的詳細資料和法律資訊。

在設定螢幕，點選**一般 > 關於手機** 並檢視資訊。



05

附錄

LG 語言設定

選擇用於裝置的語言。

- 點選 ○ > **設定** > **一般** > **語言及鍵盤** > **語言**，然後選擇語言。

LG Bridge

LG Bridge 概覽

LG Bridge 是一款應用程式，用於協助您從電腦上方便地管理保存到 LG 智慧手機上的照片、歌曲、視頻和檔案。您可以將聯絡人、照片和其他備份到電腦上，或者更新裝置的軟體。



- 請參閱 LG Bridge 說明以瞭解詳細資訊。
- 受支援的特性視裝置而定。
- LG USB 驅動器是連接您的 LG 智慧手機和電腦的必要程式，該驅動器隨您安裝 LG Bridge 時便一同安裝。

LG Bridge 功能

- 通過 Wi-Fi 連接或移動數據連接從電腦上管理裝置檔案。
- 通過 USB 連接電線從裝置上將資料備份到電腦或從電腦上將資料還原到裝置。
- 通過 USB 連接電線從電腦上更新裝置軟體。

在電腦上安裝 LG Bridge

- 1 通過電腦瀏覽 www.lg.com 。
- 2 支援主頁 > 指南及下載 > 軟件及韌體。
- 3 選擇型號資訊。
- 4 選擇軟件更新下的 PC SYNC，以下載LG Bridge。

電話軟體更新

從網際網路更新 LG 流動電話軟體

如需更多有關使用此功能的資訊，請造訪 <http://www.lg.com/common/index.jsp>，選擇您的國家/地區和語言。

此功能可讓您從網際網路方便地將電話中的軟體更新為較新版本而無需造訪服務中心。此功能僅當 LG 為您的裝置提供較新的軟體版本時可用。

由於流動電話軟體更新要求使用者在更新過程期間全神貫注，因此請確保查看每一步顯示的所有說明和備註，然後再繼續。請注意，更新期間拔下 USB 連接線可能會嚴重損壞您的行動電話。



- LG 保留自行決定提供僅適用於所選型號軟體更新的權利，不保證軟體的較新版本可用於所有手機型號。

透過 Over-the-Air (OTA) 進行 LG 流動電話軟體更新

此功能可讓您通過 OTA 方便地將手機軟體更新為較新版本，而無需使用 USB 電線。此功能僅當 LG 為您的裝置提供較新的軟體版本時可用。

首先查看您的流動電話的軟體版本：

設定 > 一般 > 關於手機 > 通用 > 更新中心 > 軟體更新 > 現在檢查更新。



- 更新電話軟體的過程中，內部電話存儲中您的個人資料（包括關於 Google 帳戶和任何其他帳戶的資訊、您的系統/應用程式資料和設定、任何下載的應用程式以及您的 DRM 許可證）可能會遺失。因此，LG 建議您備份個人資料，然後再更新電話軟體。LG 對任何個人資料遺失概不負責。
- 此功能視地區或服務提供商而定。

常見問題

本章列出您使用電話時可能會遇到的一些問題。某些問題需要您致電服務提供商，但大多數問題您可以輕鬆地自行解決。

訊息	可能的原因	可能的糾正措施
SIM 卡錯誤	電話中沒有 SIM 卡或 SIM 卡沒有正確插入。	確保正確插入 SIM 卡。
無網路連接/ 網路掉線	訊號弱或不在運營商網路範圍內。	朝窗口或開闊的區域中移動。檢查網路運營商覆蓋範圍地圖。
	運營商提供了新服務。	聯絡您的服務提供商。
密碼不匹配	要變更安全密碼，請重新輸入以確認新密碼。	如果忘記該密碼，請聯絡您的服務提供商。
	您輸入的兩個密碼不匹配	
沒有可設定的應用程式	服務提供商不支援或需要註冊。	聯絡您的服務提供商。
下載的應用程式導致很多錯誤。	移除應用程式。	<ol style="list-style-type: none">1. 點選 ○ > 設定。2. 點選 一般 > 應用程式。3. 點選 應用程式 > 解除安裝。

訊息	可能的原因	可能的糾正措施
無法通話	撥號錯誤	新網路未授權。
	插入了新 SIM 卡。	查看新限制。
	預付費用達到上限。	聯絡服務提供商或使用 PIN2 重設上限。
無法開啟電話	電源/鎖定鍵按得太短暫。	按電源/鎖定鍵最少兩秒鐘。
	電池並未充電。	為電池充電。查看螢幕上的充電指示燈。
充電錯誤	電池並未充電。	為電池充電。
	外界溫度太熱或太冷。	請確定電話是在常溫下進行充電。
	接觸問題	檢查充電器及其與電話的連接。
	無電壓	將充電器插入其他插座中。
	充電器故障	更換充電器
	錯誤的充電器	只使用原裝 LG 配件。
號碼不允許。	固定撥號功能已開啟。	查看設定功能表並關閉此功能。
無法接收/傳送 SMS 和照片	記憶體已滿	刪除某些資料，例如手機上的應用程式或訊息，以便得到更多可用的記憶體。

訊息	可能的原因	可能的糾正措施
無法開啟檔案	檔案格式不受支援	查看支援的檔案格式。
當我接聽電話時螢幕沒有開啟。	接近感測器問題	如果使用保護帶或外殼，確保其不會覆蓋接近感測器週圍的區域。確保接近感測器週圍的區域無遮擋
沒有聲音	震動模式	查看音效功能表的設定狀態，確定您不是使用震動或免干擾的模式。
掛斷或者凍結	間歇性的軟體問題	如果螢幕凍結或您嘗試操作電話時沒有回應，請取出電池並重新插入它。然後重新開啟電話。 或者，嘗試透過網站執行軟體更新。

防盜指南

如果未經您的許可裝置被重置為出廠設定，請設定裝置以阻止其他人使用。例如，如果您的裝置遺失、被盜或被擦除，則只有具有您的 Google 帳戶或鎖定螢幕資訊的人員可以使用該裝置。

確保您的裝置受到保護所需的一切操作如下：

- 設定螢幕鎖定：如果您的裝置遺失或遭竊而您設定了螢幕鎖定，除非您的螢幕被解除鎖定，無人能夠使用設定功能表擦除裝置。
- 在您的裝置上添加 Google 帳戶：如果您的裝置被擦除但裝置上有 Google 帳戶，則裝置無法完成設定過程，直到再次輸入 Google 帳戶資訊。

您的裝置受到保護後，如果您需要進行出廠重置，則需要解鎖螢幕或輸入 Google 帳戶密碼。這可確保由您或您信任的人員來進行重置。



- 重設為原廠設定之前，不要忘記您已添加到您的裝置的 Google 帳戶和密碼。如果您不能在設定時提供帳戶資訊，在重設為原廠設定之後，您將無法使用裝置。

更多資訊

開放來源程式碼軟件

若要獲取此產品所包含的 GPL、LGPL、MPL 來源程式碼和其他開放來源程式碼認證，請瀏覽 <http://opensource.lge.com>。

除了來源程式碼，所有涉及到的授權條款、免責聲明和版權聲明可供下載。

LG Electronics 亦可以透過收費 CD-ROM 提供開放來源程式碼，費用包括 CD-ROM 成本（例如媒體成本、運費以及處理費），您可透過 opensource@lge.com 索取。此服務由購買產品日期起計算三年內有效。

商標

- Copyright ©2016 LG Electronics, Inc. 保留所有權利。LG 及 LG 標誌乃 LG 集團及其相關公司的註冊商標。
- Google™、Google Maps™、Gmail™、YouTube™、Hangouts™ 及 Play Store™ 均為 Google, Inc 的商標。
- Bluetooth® 乃 Bluetooth SIG, Inc. 全球的註冊商標。
- Wi-Fi® 及 Wi-Fi 標誌乃 Wi-Fi Alliance 的註冊商標。
- 所有其他商標與版權均屬於其擁有者。

確認聲明

LG Electronics 在此聲明 **LG-K535n** 產品符合對 **1999/5/EC** 指示的基本 要求和其他相關規定。確認聲明副本請見：
<http://www.lg.com/global/declaration>

关于本用户指南

感谢您选择此 LG 产品。初次使用设备之前，请仔细阅读本用户指南，以确保安全和正确使用。

- 务必使用正品 LG 配件。提供的物件仅针对本设备设计，可能与其他设备不兼容。
- 本设备采用触摸屏键盘，不适合视障人士使用。
- 说明基于设备默认设置。
- 设备上的默认应用程序会随时更新，并且对这些应用程序的支持可能会撤消，恕不另行通知。如果您对设备提供的应用程序有任何疑问，请联系 LG 服务中心。对于用户安装的应用程序，请联系相关的服务供应商。
- 修改设备的操作系统，或非官方来源安装软件可能会损坏设备以及导致数据损坏或数据丢失。这类操作将违反您的 LG 许可协议，并使您的保修失效。
- 某些内容和插图可能与您设备上的有所不同（具体视区域、服务供应商、软件版本或操作系统版本而定），并会随时更改，恕不另行通知。
- 设备提供的软件、音频、壁纸、图像和其他媒体授权为有限用途。如果您出于商业或其他目的提取和使用这些材料，则可能会侵犯版权法。作为用户，您对媒体的非法使用负全责。
- 数据服务（例如收发短信、上传、下载、自动同步和位置服务等）可能会产生额外的费用。为避免额外的费用，请选择适合您需要的流量套餐。联系您的服务供应商以获取更多详细信息。

说明通知



警告：可能会导致用户和第三方受伤的情况。



小心：可能会导致轻微人身伤害或设备损坏的情况。



注：注意事项或其他信息。

目录

5 关于安全有效使用手机的准则

01

自定义设计功能

- 11 快速共享
- 12 迷你视图
- 13 分屏显示
- 14 Quick备忘录+
- 16 Quick多任务
- 16 Pen Pop
- 17 内容共享
- 19 请勿打扰
- 19 铃声ID

02

基本功能

- 21 产品组件和配件
- 22 零件概览
- 24 打开或关闭电源
- 25 安装 SIM 卡和电池
- 28 为电池充电
- 29 优化电池使用寿命
- 30 插入储存卡
- 31 触摸屏
- 33 主屏幕
- 39 屏幕锁定
- 42 设备加密
- 43 储存卡加密
- 44 截屏
- 45 输入文字

03

有用的应用程序

- 52 安装和卸载应用程序
- 53 最近卸载的应用程序
- 53 手机
- 57 信息
- 58 照相机
- 63 图片库
- 65 文件管理器
- 65 天气
- 66 计算器
- 66 任务
- 66 录音机
- 67 下载内容
- 67 FM 收音机
- 67 时钟
- 69 音乐
- 70 电子邮件
- 71 联系人
- 73 日历
- 74 LG Backup
- 75 RemoteCall Service

04

手机设置

- 79 设置
- 79 网络
- 88 声音和通知
- 89 显示屏
- 90 常规

05

附录

- 99 LG 语言设定
- 99 LG Bridge
- 100 手机软件更新
- 101 常见问题解答
- 105 防盗指南
- 106 更多信息

关于安全有效使用手机的准则

请阅读以下简单的准则。违反这些准则可能造成危险或者触犯法律。如果发生故障，设备内置的软件工具会收集故障记录。此工具仅用于收集特定故障的数据，如信号强度、呼叫突然掉线时的 cell ID position 和加载的应用程序。该记录仅用于帮助确定故障原因。该类记录已加密，如果您需要将设备退回以进行维修，仅 LG 授权维修中心可查看它们。

关于射频能量的辐射

无线电波辐射和“特定吸收率”（SAR）信息。

此款 LG-K535n 型手机已设计为遵守有关适用的无线电波辐射安全要求。此要求基于相关的科学准则，其中包括为确保所有人员（无论年龄和健康状况）安全而设计的安全裕量。

- 无线电波辐射准则采用一种称为“特定吸收率”或 SAR 的测量单位。SAR 测试是在所有用到的频带中以手机的最高认可功率电平进行发射时使用标准化方法执行的。
- 不同的 LG 手机型号可能有不同的 SAR 能级，但它们均符合相关的无线电波辐射准则。
- 国际非电离辐射防护委员会（ICNIRP）建议的 SAR 上限值为：每 10 克重的人体组织吸收的能量平均值不超过 2 W/kg。
- 经对该型号手机进行的测试得知，在耳边使用时的最高 SAR 值为 0.434 W/kg（10 克），佩戴于身上时，其值为 1.330 W/Kg（10 克）。
- 本设备在靠近耳朵的正常使用位置使用或放置在距人体至少 5 毫米的位置时符合 RF 辐射标准。当使用便携盒、皮带夹或皮套进行身体佩戴操作时，不得包含金属并且产品应至少距身体 5 毫米。为了发送数据文件或信息，此设备需要高质量的网络连接。在某些情况下，数据文件或信息的发送可能被延迟，直到有这样的连接可用。确保遵照以上间隔距离说明直到完成发送。

产品保养和维护

- 务必使用经核准用于此特定手机型号的正品 LG 电池、充电器和配件。使用任何其它类型可能导致适用于此手机的许可或保修失效，并可能造成危险。
- 某些内容和插图可能与您的设备有所差异，恕不提前通知。
- 不要拆解本机。当需要维修时，请将手机送往合格的服务技术人员处。
- 保修（由 LG 决定）可能包括使用新的或返修的更换部件或板，只要其功能与更换的部件等效。
- 远离诸如电视、收音机或个人计算机之类的电器。
- 远离诸如暖气片或厨灶之类的热源。
- 小心不要让手机摔落。
- 不要让手机受到机械振动或撞击。
- 在任何有特殊条例要求的区域关闭手机。例如，请勿在医院使用手机，因为它可能影响敏感的医疗装置。
- 手机充电时，请勿用湿手操作手机。这可能会导致电击或手机严重受损。
- 请勿在靠近易燃物体的位置充电，因为手机可能因加热而引发火灾。
- 使用干布清洁手机外壳（不要使用如苯、稀释剂或酒精之类的溶剂）。
- 如果手机置于柔软物体之上，请不要充电。
- 应将手机放在完全通风的位置充电。
- 不要在烟雾或灰尘过多的环境中使用或存放手机。
- 不要将手机放在信用卡或卡式车票旁边，它可能会影响磁条上的信息。
- 不要用尖锐物体敲击屏幕，这可能会损坏手机。
- 不要将手机暴露在液体或潮气中。
- 谨慎使用诸如耳机之类的配件。在不必要的情况下，不要触摸天线。
- 请勿使用、触摸或试图取下或修复破碎或破裂的玻璃。由于滥用或误用造成的玻璃显示屏损坏不在保修范围内。

- 本手机为正常使用过程中会发热的电子设备。在缺乏足够通风的条件下过长时间直接接触皮肤时，可能导致不舒服或轻微灼伤。因此，在操作的过程中或之后立即处理您的手机时，应特别小心。
- 如果手机变湿，请立即拔下其电源插头，并让它完全晾干。切勿试图使用烤炉、微波炉或电吹风等外部热源加快干燥处理。
- 潮湿手机内的液体会改变手机内产品标签的颜色。由于接触液体而对设备造成的损坏不在保修范围内。

有效的手机操作

电子设备

所有手机都可能受到干扰，这种干扰会对性能造成影响。

- 在未经允许的情况下，不得在医疗装置附近使用手机。不要将手机放在心脏起搏点上，即胸前的口袋内。
- 手机可能会对某些助听器造成干扰。
- 微弱的干扰可能会影响电视、收音机、个人计算机等。
- 如果可能，请在介于 0°C 与 40°C 温度之间使用手机。将手机放置在过低或过高的温度的环境下可能会导致损坏、故障、甚至爆炸。

行车安全

查阅有关在驾驶时使用手机的本地法律法规。

- 不要在驾驶时使用手持式手机。
- 将注意力完全集中在驾驶上。
- 如果行驶条件需要，请在拨打或接听电话之前将车辆驶离道路并停车。
- 射频能量可能影响车辆内的电子系统，例如立体声音响、安全设备等。
- 当车辆配备气囊时，不要让安装的便携式的无线设备阻挡气囊。这样做可能因性能不当而导致气囊无法释放或导致严重受伤。
- 如果您在外出时使用耳机收听音乐，请确保将音量设置为合理的音量级别，以便注意周围的情况。在靠近马路时，尤其要注意这一点。

防止损伤您的听力



为防止听力可能受损，请勿长时间高音量倾听。

如果您长时间置于高音环境中，那么您的听力可能会遭到伤害。因此，我们建议您在开机或关机时不要将手机置于耳边。同时，我们还建议您将音乐和通话音量设置为合理的音量级别。

- 使用耳机时，如果您不能听到附近的人说话，或者坐在您旁边的人能听到您在听的内容，则将音量调低。



• 耳机声音压力过大可能导致听力受损。

玻璃部分

手机某些部分为玻璃材质。如果手机摔落到坚硬表面或受到强烈撞击，玻璃会破碎。如果玻璃破碎，请勿触摸或尝试取出玻璃碎片。停止使用手机，在授权的服务提供商处更换玻璃。

爆破区域

不要在正进行爆破的地区使用手机。请依照有关限制，并遵守任何规章或规定。

易爆环境

- 不要在加油站内使用手机。
- 不要在靠近燃料或化学制品处使用手机。
- 不要在放有手机和配件的车厢内运输或存放可燃气体、液体或爆炸品。

在飞机上

无线设备可能对飞机造成干扰。

- 登机前，请关机。
- 未经机务人员允许，不得在机舱内使用手机。

儿童

将手机放在儿童接触不到的安全地方。手机中包含细小零件，如果脱落可能导致窒息危险。

紧急电话

并非在所有手机网络中均可使用紧急电话。因此，您不应仅依赖于手机的紧急呼叫功能。请向本地的服务提供商核准。

电池信息及保养

- 您无需在再次充电前对电池进行完全放电。与其它电池系统不同，本机电池不具有可能影响电池性能的记忆效应。
- 只能使用 LG 电池和充电器。LG 充电器设计为最大程度地延长电池使用寿命。
- 不要拆解电池或将其短路。
- 保持电池组的金属触点清洁。
- 当电池不再提供合乎要求的性能时，请更换电池。在需要更换之前，电池组可以反复充电数百次。
- 如果很长一段时间都没用过电池，请将电池再次进行充电以保持最佳使用状态。
- 不要将电池充电器暴露在直射阳光下，也不要在于诸如浴室之类的高湿环境中使用。
- 不要将电池存放在过热或过冷的地方，这可能损害电池的性能。
- 如果用不适当类型的电池进行替换，可能有爆炸危险。请按说明处理用过的电池。
- 如果要更换电池，请将其携带至 LG Electronics 授权服务点或经销商处以寻求帮助。
- 手机充好电后，请务必将充电器从墙上插座拔下，以避免不必要的耗电。
- 实际的电池寿命将取决于网络配置、产品设置、使用方式、电池和环境条件。
- 确保没有细尖的物体，如动物牙齿、指甲等进入手机内触碰电池。这可能引发火灾。



01

自定义设计功能

快速共享

您可以将拍下的照片或视频马上共享到您喜欢的应用程序里。

- 1 点击 ，然后拍摄照片或录制视频。
- 2 拍摄图片或录制视频后，拖动快速共享图示并选择进行共享的应用。

或者，点住在拍摄图片或录制视频后出现的预览图示，并将其拖动至快速共享图示。



- 快速共享图标显示的应用程序可能会有所不同，具体视设备上所安装应用程序的类型和访问频率而定。

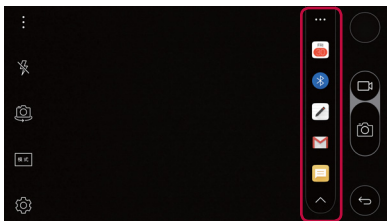
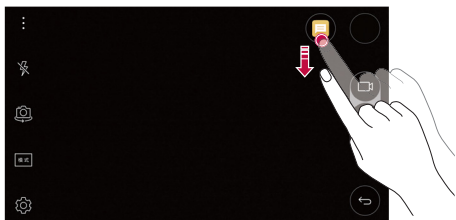

迷你视图

1 轻触 **○** > **设置** > **常规** > **迷你视图**。

2 滑动 **○** 以将其激活。

要缩小屏幕便于单手使用，请在“返回”、“主页”和“概览”按钮上向左或向右滑动。

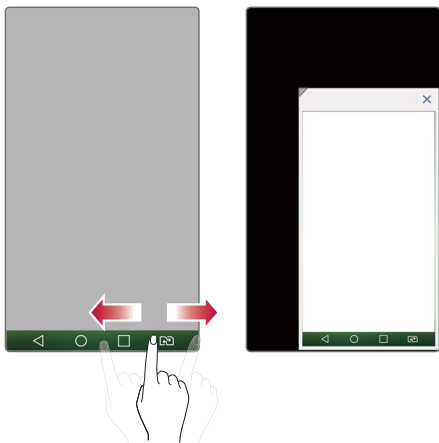

- **×**：关闭迷你视图。
- **▤**：调整迷你视图的大小。



分屏显示

分屏显示功能可拆分屏幕，以支持多任务处理、拖放交互、自动链接和最近使用的应用程序。

激活分屏显示功能

- 1 轻触  > 设置 > 常规 > **分屏显示**。
- 2 滑动  以将其激活。
 - 勾选自动打开复选框，可以在全屏模式下轻触链接或轻触电子邮件附件时自动打开分屏显示功能。

使用分屏显示功能

- 1 轻触  >  > **分屏显示**。



- 查看应用程序时，轻触  > **分屏显示**可在顶部窗口中自动设置该应用程序，然后再选择第二个应用程序。

- 2 轻触要使用的应用程序的图标。轻触的第一个应用程序在屏幕顶部的窗口打开。第二个应用程序在底部窗口打开。
- 3 轻触一个窗口予以选定并使用。













- 此时，一个蓝色框出现在选定窗口周围，一个蓝色半圆手柄位于两个窗口之间。
- 拖动蓝色手柄以更改窗口尺寸（一个可以增大，一个可以缩小）。

Quick备忘录+

QuickMemo+ 概览



您可以通过使用记事本此高级功能的各种选项（例如图像管理及快照等）制作创意笔记，该功能在传统记事本中不受支持。

创建笔记

- 1 点击  > Quick备忘录+。
- 2 点击  以创建笔记。
 - : 保存笔记。
 - : 撤消上一操作。
 - : 重做撤消的上一操作。
 - : 使用键盘输入笔记。
 - : 手写笔记。
 - : 擦除手写笔记。
 - : 放大或缩小、旋转或删除手写笔记的部分。
 - : 进入其他选项，包括删除，插入，分享，更改类别，锁，纸张样式和Quick 多任务。
- 3 点击  以保存笔记。



在屏幕截图上书写笔记

- 1 查看您要拍摄屏幕时，先向下拖动状态栏，然后点击**捕获+**。
 - 屏幕截图将显示为记事本背景主题。备忘录工具将在屏幕顶部显示。

- 2 在拍摄的屏幕上做笔记。
 - 若要裁剪和保存部分屏幕，请点击 ，然后用裁剪工具指定某一部分。
 - 若要将屏幕截图附加到记事本，请点击 。
- 3 点击  并将笔记保存到所需的位置。
 - 保存的笔记可在 **Quick备忘录+**或**图片库**中进行查看。
 - 若要始终在同一位置保存笔记，请选择**设为默认选择**复选框并选择一个应用程序。

管理文件夹

您可以查看按类型分组的笔记。

- 1 点击  > **Quick备忘录+**。
- 2 在屏幕顶部，点击  并选择一个菜单项：
 - **所有备忘录**：查看 **Quick备忘录+** 中所有保存的笔记。
 - **我的备忘录**：查看通过 **Quick备忘录+**创建的笔记。
 - **捕获+**：查看通过**捕获+**创建的笔记。
 - **Pop scanner**：查看由 Pop Scanner 创建的笔记。
 - **已删除**：查看删除的笔记。
 - **新类别**：添加类别。
 - ：重新排列、添加或删除类别。若要更改类别的名称，请点击该类别。



- 初次启动 **Quick备忘录+** 时，某些文件夹不会显示。当文件夹包含至少一个相关笔记时，禁用的文件夹将被启用并显示。





Quick多任务

可以通过 Quick多任务 启动应用程序，以便在其他应用程序运行期间使用这些应用程序。例如，在视频播放时使用计算器或日历等。

应用程序运行时，点击  > Quick多任务。



• 某些应用程序可能不支持此功能。

- : 关闭 Quick多任务模式以切换到全屏模式。
- : 调整 Quick多任务窗口的不透明度。如果 Quick多任务窗口是透明的，则该窗口无法响应触摸输入。
- : 关闭 Quick多任务窗口。
- : 调整 Quick多任务窗口的大小。





Pen Pop

Pen Pop功能让您可以轻松快速地访问选项以创建备忘录。拔出笔即可打开Pen Pop。

设置Pen Pop

点击  > 设置 > 常规 > 画笔。

Pen Pop选项

- : 隐藏/显示Pen Pop选项。
- : 打开备忘录弹出窗口以编写备忘录。
- : 打开捕获+ 并在备忘录中使用当前屏幕图像。
- : 打开Pop Scanner以使用相机拍照，并将照片用在备忘录中。
- : 打开Quick备忘录+ 以编写备忘录。

- + : 为您选择的应用程序添加快捷方式。



- 您可以通过按住 Pen Pop 选项中的图标更改个性化的快捷方式。

内容共享

在其他设备上播放

您可以在电视上播放来自您的设备的内容。播放照片、音乐和视频等保存的内容。

- 1 在播放前将手机和电视连接到相同的 WLAN 网络。
- 2 在图片库或音乐中的详细视图上选择**在其他设备上播放**，以选择要播放的设备。





- 对于 Chromecast, Google Play 服务应保持为最新。

收发文件

您可以在 LG 手机和平板电脑之间快速收发文件。

- 1 要接收文件，请向下拖动状态栏并打开文件共享。对于不支持文件共享的设备，依次选择**设置 > 网络 > 共享与连接 > 文件共享**，打开 **SmartShare Beam**。
- 2 当双方设备连接到相同的 WLAN 网络时，您可以更快地发送文件。您可以将文件发送到兼容 DLNA 的手机和平板电脑，无论其是否是 LG 设备。

将文件发送到另一个设备

- 1 选择一个文件并点击  > **SmartShare Beam**。也可以从文件列表点击  并选择文件，然后点击 **分享** > **SmartShare Beam**。
- 2 从支持 SmartShare Beam 的附近设备列表中选择一個设备。
 - 文件将发送到该设备。

使用附近的设备

您可以查看并播放保存在和您设备接近的设备上的多媒体文件。

- 1 从**图片库**或**音乐**应用程序，选择  > **附近设备**。
- 2 从设备列表中选择一個设备。
 - 如果设备列表中未显示所需的设备，检查 DLNA 是否已开启，然后点击**搜索附近设备**。
- 3 播放所选设备上已保存的内容。

将文件发送到计算机

您可以将大型文件快速发送到计算机。



- 1 在计算机上安装 LG Bridge。
- 2 在计算机上启动 LG Bridge，然后使用 LG 账户登录。
- 3 点击 **设置** > **网络** > **共享与连接** > **LG AirDrive**，然后使用 LG 账户登录。



• 某些应用程序可能不支持此功能。



请勿打扰

您可以限制或将通知静音，以在特定时间段避免打扰。

- 1 点击  > **设置** > **声音和通知** > **请勿打扰**，然后拖动  以启用它。
- 2 点击**声音和振动**并选择您要的模式：
 - **仅优先级**：接收所选应用程序的声音或振动通知。即便已打开 **仅优先级**，警报仍响起。
 - **全部静音**：禁用声音和振动。

铃声ID

您可以将设备设置为对所选联系人的每个来电播放自动创作的铃声。此功能让您可以仅通过铃声便得知来电者身份，非常有用。

- 1 点击  > **设置** > **声音和通知** > **铃声ID**，然后拖动  以启动该功能。
- 2 点击**制作铃声以**并选择想要的选项。



- 对除所选联系人以外联系人的来电播放默认铃声。



02

基本功能

产品组件和配件

确保不缺少任何以下物品：

- 设备
- 电池
- 立体声耳机
- USB 数据线
- 充电器
- 快速入门指南



- 上述项目有可能是可选项目。
- 设备随附的项目和任何可用的配件可能需视地区和服务供应商而定。
- 务必使用正品 LG Electronics 配件。使用由其他制造商制造的配件可能会影响设备的通话性能或导致故障。这种情况可能无法由 LG 维修服务所承担。



- 如果缺少任何这些基本物件，请联系您购买设备的经销商。
- 若要购买其他基本项目，请联系 LG 客户服务中心。
- 如需购买可选项目，请联系 LG 客户服务中心了解可以提供商品的经销商。
- 产品包装盒中的某些物件可能会随时更改，恕不另行通知。
- 设备的外观和规格可能会随时更改，恕不另行通知。

零件概览

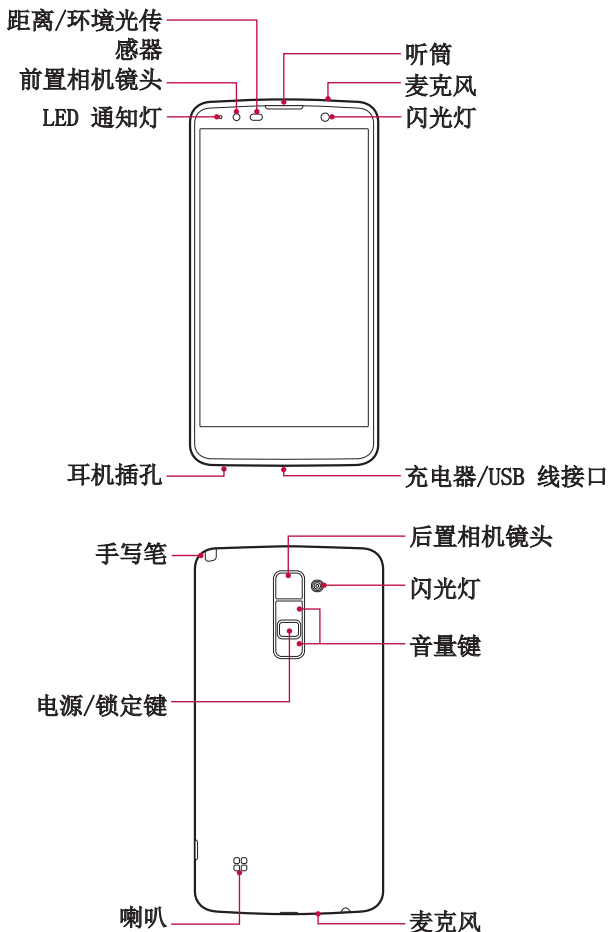

- 距离/环境光传感器
 - 距离传感器：当本设备太靠近人体时，距离传感器会关闭屏幕并禁用触控功能。当设备位于特定范围以外时，该传感器会重新打开屏幕并启用触屏功能。
 - 环境光传感器：环境光传感器在开启自动亮度控制模式时分析环境光强度。
- 音量键
 - 调整铃声、呼叫或通知的音量。
 - 轻轻按下音量键以拍摄照片。若要连续拍摄照片，请按住音量键。
 - 屏幕锁定或关闭时，按音量减小 (-) 键两次以启动**照相机**应用程序。按音量增加 (+) 键两次以启动**捕获+**。
- 电源/锁定键
 - 当您想要开关屏幕时，短暂地按一下该键。
 - 当您要选择电源控制选项时，按住该键。



- 某些功能可能会限制进入，具体视设备规格而定。
- 切勿在本设备上放置重物或坐在它上面，否则可能会损坏屏幕。
- 屏幕保护膜或配件可能会干扰距离传感器。
- 如果设备被弄湿或在潮湿的地方使用，则触摸传感器或按钮可能无法正常操作。

打开或关闭电源

打开电源

电源关闭时，按住电源/锁定键。



- 初次打开设备时，将进行初始配置。智能手机的初次启动时间可能比平时更长。

关闭电源

按住电源/锁定键，然后选择**关机**。

电源控制选项

按住电源/锁定键，然后选择一个选项。

- **关机**：关闭设备。
- **重启手机**：重新启动设备。
- **打开飞行模式**：阻止通讯相关功能，包括进行电话呼叫、收发短信和上网浏览。其他功能仍然可用。

安装 SIM 卡和电池

先插入设备服务提供商提供的 SIM 卡，然后插入随附的电池。



- 请勿将存储卡插入到 SIM 卡插槽。如果存储卡不小心卡入 SIM 卡插槽，请将设备送往 LG 服务中心取出存储卡。



- 本设备仅支持 Nano SIM 卡。

- 1 要卸下后盖，请用手抓紧设备。如图所示，用另一只手的大拇指指甲卸下后盖。

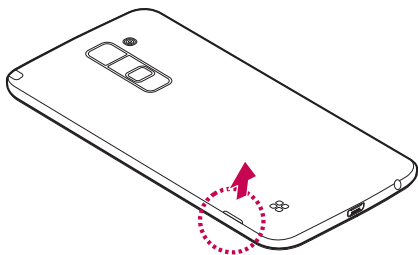

- 2 将 SIM 卡滑入 SIM 插槽中，如图所示。确保卡的金色接触区域朝下。

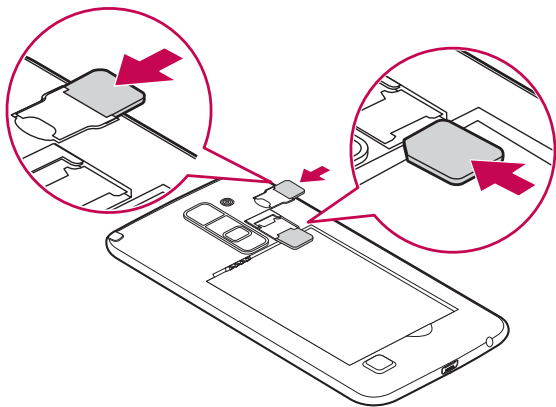

- 3 插入电池。

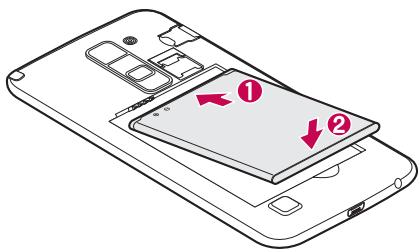

- 4 要装回设备后盖，请在电池仓上对齐后盖，向下按直至其卡入到位。

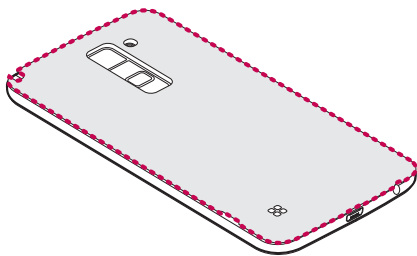

为电池充电

第一次使用电池前，请为电池充电。使用充电器为电池充电。也可使用电脑为电池充电，方法是使用 USB 数据线将设备连接到电脑。



- 只能使用已获得 LG 许可的充电器、电池和数据线。如果您使用未获许可的充电器、电池或数据线，可能会导致电池充电缓慢。未获许可的充电器可导致电池爆炸或损坏设备，相应后果不属于 LG 保修范围。

充电器接口位于设备底部。 插入充电器并插入电源插座。

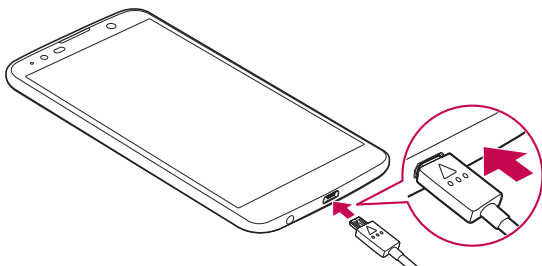

- 设备正在充电时，不要打开后盖。

优化电池使用寿命

通过禁用无需在后台持续运行的功能来延长电池电量可支持的时间。您可以监视应用程序和系统资源如何消耗电池电量。

延长设备电池的使用寿命

- 如果您未使用无线电通信，请关闭它。如果不使用 WLAN、蓝牙或 GPS，请将其关闭。
- 调低屏幕亮度，设置较短的屏幕待机时间。
- 关闭 Gmail、日历、联系人及其他应用程序的自动同步。
- 您下载的一些应用程序可能会消耗电池电量。
- 使用下载的应用程序时，检查电池电量水平。

插入储存卡

本设备支持最高 2 TB microSD。有些储存卡可能与您的设备不兼容，这取决于储存卡制造商和型号。



- 有些储存卡可能无法与此设备完全兼容。如果你使用了不兼容的卡，可能会损害设备或储存卡，或破坏其中存储的数据。

- 1 取下后盖。
- 2 将金色接触区朝下，插入存储卡。

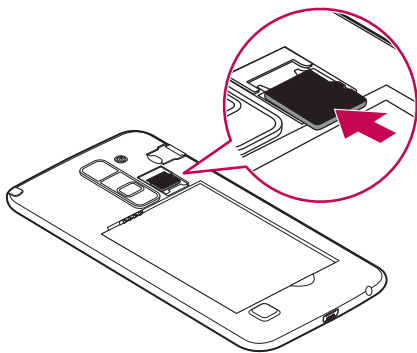

- 3 盖上后盖。

触摸屏

您可以通过使用触摸屏手势自行熟悉如何控制设备。

点击

用您的指尖轻轻点击以选择或运行应用程序或选项。

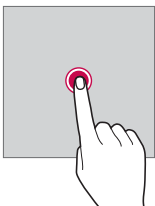

点住

点住几秒钟以运行隐藏的功能。

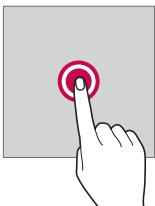

双击

快速点击两次以放大或缩小图片或地图。

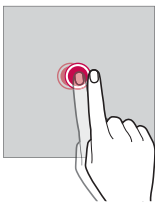

滑动

点住一个项目（例如应用程序或窗口小部件等），然后将其滑动到其他位置。您可以使用此手势来移动一个项目。

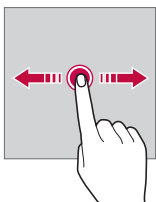

轻拂

轻轻点住屏幕，然后向左或向右轻拂以快速移动到另一个面板。

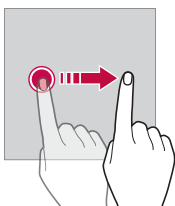

捏合与张开

将两根手指捏合以缩小，例如图片或地图。要放大，请张开手指。

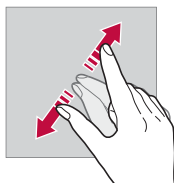
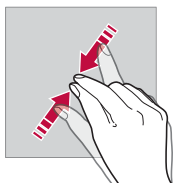



- 切勿让触摸屏遭受过度的物理撞击。您将可能损坏触摸传感器。



- 如果在磁性、金属或导电材料附近使用设备，则可能会发生触摸屏故障。
- 如果在明亮光线（如阳光直射）下使用设备，可能会看不见屏幕，具体视您的位置而定。请在阴凉的位置或环境光线不太明亮但亮度足以阅读书籍的位置使用设备。
- 请勿过度用力按压屏幕。
- 用指尖轻轻点击所需的选项。
- 如果在戴手套时或用指甲尖端点击，触摸控制可能无法正常操作。
- 如果屏幕潮湿，触摸控制可能无法正常操作。
- 如果本设备带有屏幕保护膜或配件，触摸屏可能无法正常工作。

主屏幕

主屏幕概览

主屏幕是进入设备上各种功能和应用程序的起点。在屏幕上点击  以直接转至主屏幕。

您可以在主屏幕管理所有应用和窗口小部件。向左或向右滑动接口以快速查看所有安装的应用程序。

如需搜索应用程序，请使用 Google 搜索。



主屏幕布局

可以查看主屏幕上的所有应用程序并管理窗口小部件和文件夹。



• 主屏幕可能会有所不同，具体视服务提供商或软件版本而定。

- 状态栏：查看状态图标、时间和电池电量。
- 窗口小部件：将窗口小部件添加到主屏幕即可快速进入必要的信息，而无需逐个运行应用程序。
- 文件夹：按您的喜好创建文件夹来对应用程序进行分组。
- 页面图示：查看主屏幕画布和当前显示画布的总数，该数字突出显示。
- 快速访问区：将主要应用程序固定在屏幕底部，以便可从任何任意主屏幕画布进入。
- 主页触摸按钮
 - ◀：返回到上一屏幕。关闭键盘或弹出窗口。

- : 点击以转至主屏幕。若要启动 **Google**，请点住。
- : 查看最近使用的应用程序列表或从该列表运行应用程序。使用 **全部清除** 选项删除所有最近使用的应用程序。在某些应用程序中，点住该按钮可进入其他选项。
- : 选择您要使用的 SIM 卡。点按配置双SIM卡设置。

编辑主页触摸按钮

您可以重新排列主页触摸按钮或将常用功能添加到主页触摸按钮。

点击  > **设置** > **显示屏** > **主页触摸按钮**，然后自定义设置。

- 本设备提供了多项功能，包括 Quick 多任务、分屏显示、通知和捕获+。最多可以添加五个项目。

状态图标

当有未读消息、日历事件或闹钟的通知时，状态栏将显示相应的通知图标。通过查看状态栏中显示的通知图标，检查设备的状态。

- : 无信号
- : 数据正在通过网络传输中
- : 闹钟已设置
- : 振动模式开启
- : 蓝牙开启
- : 通过 USB 连接到计算机
- : 电池电量
- : 飞行模式开启
- : 未接来电
- : WLAN 已连接

- 🚫: 静音模式开启
- 📍: GPS 开启
- 📶: 热点开启
- 📴: 无 SIM 卡



- 某些图标可能会显示不同或可能根本未显示，具体视设备状态而定。根据您使用设备的实际环境参阅图标。
- 显示的图标可能会有所不同，具体视区域或服务供应商而定。

通知面板

通过向下拖动状态栏，您可以打开通知面板。

使用通知面板中的快速进入图标，即可轻松快速地开关功能。

在快速进入图标列表中向左或向右拖动以选择所需的功能图标。

- 如果您点住图标，将显示相应功能的设置屏幕。

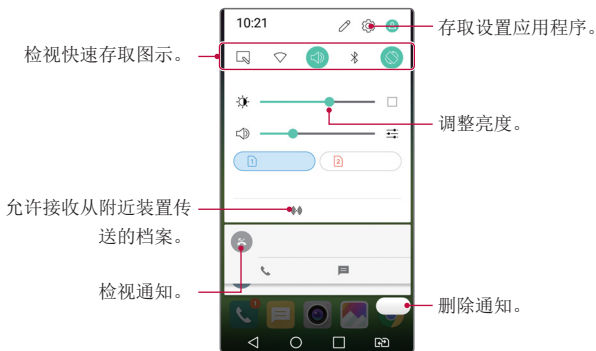

通知面板设置

您可以选择要在通知面板中所显示的项目。

在通知面板中点击 。

- 要重新排列快速进入图标，点住一个图标，然后将其拖到其他位置。
- 选择想要在列表中显示的图标。

切换屏幕方向

您可以将屏幕方向设置为根据设备方向自动切换。

在通知面板中，从快速进入图标列表点击**旋转**。

也可以点击  > **设置** > **显示屏** 然后启用 **自动旋转屏幕**。

编辑主屏幕

在主屏幕中，点住空白处，然后启动所需的功能。

- 若要重新排列主屏幕画布，请点住一个画布，然后将其拖到其他位置。
- 若要将窗口小部件添加到主屏幕，请点击**窗口小部件**并将窗口小部件拖到主屏幕。
- 要更改主屏幕设置，请点击 **主屏幕设置** 并自定义选项。请参阅[主屏幕设置](#)以了解详细信息。

查看背景主题

您可以通过隐藏主屏幕中的应用程序和窗口小部件只查看背景图像。

在按住主屏幕的同时张开两根手指。

- 若要返回到显示应用程序和窗口小部件的原始屏幕，请在主屏幕中捏合您的手指或点击 。

在主螢幕中搜尋應用程式

您可以在 Google 小工具中输入所需的應用程式名稱，便可輕鬆搜索安裝在主頁螢幕的應用程式。Google 搜索螢幕顯示安裝的應用程式。

在主螢幕中移動應用程式

在主螢幕中，點住一個應用程式，然後將其拖到其他位置。

- 若要在主螢幕底部保留常用的應用程式，請點住一個應用程式，然後將其拖到底部的快捷訪問區。
- 若要从快捷訪問區域中刪除圖標，請將該圖標拖到主螢幕。

从主螢幕使用文件夾

创建文件夾

在主螢幕中，點住一個應用程式，然後將其拖到另一個應用程式上。

- 此時將創建一個新文件夾，並且應用程式將添加到該文件夾。

编辑文件夾

在主螢幕中，點擊一個文件夾，然後運行所需的功​​能。

- 若要編輯文件夾名稱和顏色，請點擊文件夾名稱。
- 若要从文件夾刪除應用程式，請點住該應用程式，然後將其拖到文件夾以外。如果文件夾中只剩下一個應用程式，文件夾會自動消失。

主螢幕設置

您可以自定义主螢幕設置。

1 点击  > 設置 > 顯示屏 > 主屏。

2 自定义设置：

- **选择主页：**选择主屏幕模式。
- **壁纸：**更改主屏幕背景主题。
- **屏幕点击效果：**选择主屏幕画布切换时要应用的效果。
- **主题：**选择要应用的屏幕主题
- **应用程序：**设置应用程序在主屏幕上如何分类。
- **网格：**更改主屏幕的应用程序排列模式。
- **隐藏应用：**选择或取消选择应用程序以在主屏幕上将其隐藏。

屏幕锁定

屏幕锁定概览

如果按下电源/锁定键，您的设备屏幕将自行关闭并被锁定。设备处于空闲状态一段指定的时间后也将进行此操作。

如果在未设置屏幕锁定时按下电源/锁定键，主屏幕将立即显示。

若要确保安全并阻止不必要地进入设备，请设置屏幕锁定。



- 屏幕锁定会阻止设备屏幕上不必要的触摸输入和降低电池消耗。我们建议您在不适用设备时启动屏幕锁定功能。

配置屏幕锁定设置

配置屏幕锁定设置有以下几个可用的选项。

- 1 点击 **○ > 设置 > 显示屏 > 锁定屏幕 > 选择屏幕锁定**，然后选择您首选的方式。
- 2 自定义锁定设置：
 - **无：**停用屏幕锁定功能。

- **滑动**：在屏幕上滑动以将屏幕解锁。
- **轻敲解码**：按一定模式点击屏幕上空格以为屏幕解锁。
- **图案**：绘制图案以将屏幕解锁。
- **PIN**：输入数字密码以将屏幕解锁。
- **密码**：输入字母数字密码以将屏幕解锁。



- 若要使用图案设置屏幕锁定，请首先创建 Google 帐户或备用 PIN。如果连续输入错误的图案超出指定的次数，则您可以使用备用 PIN 或 Google 帐户为屏幕解锁。
- 如果使用轻敲解码、图案、PIN 或密码设置屏幕锁定，您输入的错误的 PIN 或图案的次数超过指定的次数，密码输入则会被锁定 30 秒。

锁定屏幕设置

您可以自定义以下的锁定屏幕设置。

- 1 点击 **○ > 设置 > 显示屏 > 锁定屏幕**。
- 2 自定义设置：
 - **选择屏幕锁定**：选择屏幕锁定方式。
 - **Smart Lock**：选择您所信任的项目，以便在其中一个发生时，设备可自动解锁。
 - **屏幕点击效果**：设置屏幕解锁时要应用的屏幕过渡效果。当屏幕锁定方式设置为滑动时，将显示此选项。
 - **壁纸**：更改锁定屏幕背景图像。
 - **快捷方式**：通过将应用程序拖到大圆圈以外，添加应用程序快捷方式并从锁定屏幕直接进入应用程序。当屏幕锁定方式设置为滑动时，将显示此选项。
 - **天气动画**：在锁定屏幕上显示当前位置的天气动画。
 - **手机丢失时的联系人信息**：在锁定屏幕上显示紧急联系人信息。

- **锁定计时器**：设定设备自动锁定的待机时间。
- **电源按钮立即锁定**：按下电源/锁定键时立即锁定屏幕。



- 可用的设置项可能会有所不同，具体视所选屏幕锁定方式而定。

KnockON

通过双击屏幕，您可以开关屏幕。



- 此选项仅在 LG 提供的主屏幕上可用。在自定义启动程序或用户安装的主屏幕上，该功能可能无法正常操作。
- 点击屏幕时，请使用指尖。不要使用指甲。
- 要使用 KnockON 功能，请确保距离/光传感器没有被贴纸或其他异物挡住。

打开屏幕

双击屏幕中间。

- 点击屏幕顶部或底部将可能降低识别率。

关闭屏幕

双击主屏幕中的空白处。

或者，双击状态栏的空白处。

轻敲解码

您可以创建自己的轻敲解码来为屏幕解锁。屏幕锁定时，通过按指定的顺序点击屏幕，即可直接进入主屏幕。



- 您可以将轻敲解码与 KnockOn 功能一起使用。
- 如果连续输入错误的轻敲解码超出指定的次数，则使用备用 PIN 或 Google 账户解锁。
- 点击屏幕时，确保使用指尖。

创建轻敲解码

- 1 点击 **○** > **设置** > **显示屏** > **锁定屏幕** > **选择屏幕锁定** > **轻敲解码**。
- 2 以您选择的模式点击方块，以创建一个轻敲解码，然后点击**下一步**。
- 3 再次输入创建的轻敲解码进行验证，然后点击**确认**。
- 4 设置忘记轻敲解码时使用的备用 PIN。

用轻敲解码为屏幕解锁

输入您创建的轻敲解码以为屏幕解锁。

屏幕关闭时，在触摸屏中输入您的轻敲解码。

- 还可在锁定屏幕开启时输入轻敲解码。

设备加密

加密您的设备

即使设置了设备加密，仍可读取、写入并复制数据。还可通过在锁定屏幕模式下使用锁定设置，使设备在开机时显示用户确认提示。

设备加密的注意事项

您可以使用锁定屏幕中的移动电话锁定来提高设备的保护级别。



- 如果移动电话锁定开启且输入错误的密码超出指定的次数，设备将自动初始化。
- 如果忘记解密密码，则必须初始化该设备以便再次使用。初始化将删除所有保存的数据，然后再初始化。
- 在加密完成之前停止加密可能会损坏数据。例如，不要在加密正在进行时取出或插入电池。等待直到该过程完成。

储存卡加密

您可以加密和保护储存卡中保存的数据。储存卡中的加密数据无法从其他设备进入。

- 1 点击 **○ > 设置 > 常规 > 安全性 > 加密 SD 卡存储**。
- 2 阅读屏幕上的储存卡加密概览，然后点击**继续**继续。
- 3 选择一个选项，然后点击**现在加密**：
 - **新文件加密**：仅加密在加密之后保存在储存卡上的数据。
 - **完全加密**：加密当前保存在储存卡上的所有数据。
 - **排除媒体文件**：加密所有文件，音乐、照片和视频等媒体文件除外。



- 若要加密储存卡，请确保使用 PIN 或密码设置屏幕锁定。
- 一旦储存卡加密启动，某些功能将不可使用。
- 如果在加密正在进行时关闭电源，则加密过程将失败，并且某些数据可能会损坏。因此，请务必在开始加密前检查电池电量是否充足。
- 加密的文件只能从加密文件的设备进入。
- 加密的储存卡无法在其他 LG 设备中使用。若要在其他移动设备中使用加密的储存卡，请初始化该卡。
- 您甚至可以在设备没有安装储存卡的情况下启动储存卡加密。加密后安装的所有储存卡都将自动加密。

截屏

您可以在查看当前屏幕时进行屏幕截图。

通过快捷方式

同时按住电源/锁定键和音量减小 (-) 键至少两秒钟。

- 您可从**图片库**下的**Screenshots**文件夹查看屏幕截图。

通过捕获+

在您要截屏的屏幕中，向下拖动状态栏，然后点击**捕获+**。



- 屏幕关闭或锁定时，通过按音量增加 (+) 键两次，您可以访问**捕获+**。首先点击 **○ > 设置 > 常规**，然后打开**快捷键**。
- 欲知有关详细信息，请参阅**在屏幕截图上书写笔记**。

输入文字

使用智能键盘

您可以使用智能键盘来输入和编辑文本。

通过智能键盘，您可以在键入的同时查看文本，无需在屏幕和传统键盘之间交替。此功能可让您在键入时轻易找出和更正错误。

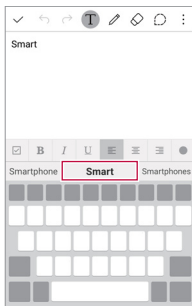

移动光标

通过智能键盘，您可以将光标移至所需的确切位置。

输入文字时，点住空格，然后向左或向右拖动直到光标移至文字体中所需的位置。

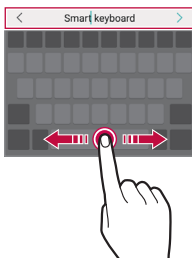



• 此选项仅在标准键盘或单元音布局键盘上可用。

建议的字词

智能键盘会自动分析您的使用模式，以在您键入时建议常用的字词。您使用设备的时间越长，建议越精确。

输入文本，然后点击建议的字词或轻轻向上拖动空格键的左侧或右侧。

- 此时将自动输入所选的字词。您无需手动输入字词的每个字符。

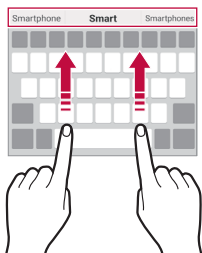

更改 QWERTY 键盘布局

您可以在键盘底部的行中添加、删除或重新排列按键。

- 1 点击 **○ > 设置 > 常规 > 语言和键盘 > LG 键盘 > 键盘高度和布局 > QWERTY 布局**。
或者，在键盘中点击 **⚙️**，然后点击**键盘高度和布局 > QWERTY 布局**。
- 2 点击底部行中的一个按键，然后将其拖到其他位置。

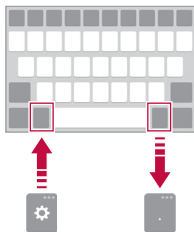

- 此选项仅在 QWERTY、QWERTZ 和 AZERTY 键盘中可用。
- 某些语言可能不支持此功能。

自定义键盘高度

您可以自定义键盘高度，从而最大限度地提高输入时手部的舒适度。

1 点击 **○ > 设置 > 常规 > 语言和键盘 > LG 键盘 > 键盘高度和布局 > 键盘高度**。

或者，在键盘中点击 **⚙️**，然后点击**键盘高度和布局 > 键盘高度**。

2 调整键盘高度。



选择横向键盘模式

您可以从几个选项中选择横向键盘模式。

- 1 点击 **○ > 设置 > 常规 > 语言和键盘 > LG 键盘 > 键盘高度和布局 > 横向键盘类型**。

或者，在键盘中点击 **⚙️**，然后点击**键盘高度和布局 > 横向键盘类型**。

- 2 选择一种键盘模式。

拆分键盘

屏幕处于横向模式时，您可以将键盘对半拆分，然后将两块放在屏幕两侧。

点击 **○ > 设置 > 常规 > 语言和键盘 > LG 键盘 > 键盘高度和布局 > 分离键盘**。

或者，在键盘中点击 **⚙️**，然后点击**键盘高度和布局 > 分离键盘**。



- 将设备旋转至横向模式以将键盘分割到两侧。若要合并或分离键盘，请在键盘上捏合或张开您的手指。

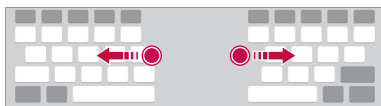

单手操作模式

您可以将键盘移至屏幕的一侧，以便能够单手使用键盘。

- 1 点击 **○ > 设置 > 常规 > 语言和键盘 > LG 键盘 > 键盘高度和布局 > 单手操作**。

或者，在键盘中点击 **⚙️**，然后点击**键盘高度和布局 > 单手操作**。

2 按下键盘旁边显示的箭头，以向所需的方向移动键盘。



使用语音输入文字

在键盘中，点住 ，然后选择 .



- 若要最大限度地提高语音命令识别，请用正确的发音和口音清楚地说话。
- 若要使用您的声音输入文本，请确保您的设备已连接到网络。



更改键盘

您可以更改每种语言的输入语言和键盘类型。

- 1 点击  > **设置** > **常规** > **语言和键盘** > **LG 键盘** > **选择语言**。
- 2 选择一种语言并自定义键盘类型。

复制和粘贴

您可以从应用程序剪切或复制文本，然后粘贴文本到相同的应用程序中。或者，您可以运行其他应用程序，然后将文本粘贴在程序内。

- 1 点住您要复制或剪切的文字周围。
- 2 拖动  /  以指定要复制或剪切的区域。
- 3 选择**剪切**或**复制**。

- 剪切或复制的文字将自动添加到剪贴板。





4 点住文字输入窗口，然后选择**粘贴**。



- 如果没有已复制或已剪切的项目，将不会显示**粘贴**选项。

剪切任务栏

如果您复制或剪切图像或文本，它会自动保存至剪切任务栏，且您可随时将其粘贴到任意区域。

- 1 在键盘中，点住 ，然后选择 。
或者，点住文字输入窗口，然后选择**剪切任务栏**。
- 2 从剪切任务栏中选择一个项目，然后进行粘贴。
 - 最多可将 20 个项目保存到剪贴板。
 - 点击  以锁定保存的项目，即使超出最大数量时也不会删除它们。最多可以锁定十个项目。要删除锁定的项目，请首先进行解锁。
 - 点击  可删除保存至剪切任务栏的项目。



- 用户下载的某些应用程序可能不支持剪切任务栏。



03

有用的应用程序

安装和卸载应用程序

安装应用程序

进入应用程序商店以搜索和下载应用程序。

- 您可以使用 **Play商店** 以及移动服务提供商提供的应用程序商店。



- 某些应用程序储存可能需要您创建帐户并登录。
- 某些应用程序可能会收取费用。
- 如果您使用移动数据，可能会根据您购买的价格配套收取数据流量费用。

卸载应用程序

从设备卸载不再使用的应用程序。



- 用户无法卸载某些应用程序。

用点住手势卸载

在主屏幕中，点住要卸载的应用程序，然后将其拖到屏幕顶部的**卸载**上。

使用设置菜单卸载



点击 **○ > 设置 > 常规 > 应用程序**，选择一个应用程序，然后点击 **卸载**。

从应用程序商店中解除安全应用程序

要卸载一个应用程序，请进入您下载该应用程序的应用程序商店，然后卸载。

最近卸载的应用程序

您可以在主屏幕上查看未安装的应用程序。您可以重新安装自现在起卸载时间未超过 24 小时的应用程序。

- 1 点击  > **最近卸载的应用程序**。
- 2 启动预期功能：
 - **重新安装**：重新安装选定应用程序。
 - ：从设备中永久移除未安装应用程序。





- 已卸载的应用程序将在卸载 24 小时后自动移除。如果您想重新安装已卸载的应用程序，您必须从应用程序商店中重新将其下载。
- 该功能只可在默认主屏幕上启动。如果您在使用 EasyHome 屏幕或其他启动栏时卸载了应用程序，则这些程序将立即且永久地从设备中移除。

手机

语音通话

使用可用方法拨打电话：例如手动输入电话号码，或者从联系人列表或最近通话列表拨打电话。

从键盘拨打电话

- 1 点击  >  > **拨号**。
- 2 使用您所选择的方法拨打电话：
 - 输入一个电话号码，然后点击 。
 - 点住一个快速拨号号码。

- 在联系人列表中点击联系人姓名的首字母搜索联系人，然后点击 。



- 若要在拨打国际长途时输入“+”，请点住数字 0。
- 欲知有关如何将电话号码添加到快速拨号列表的详细信息，请参阅 [配置屏幕锁定设置](#)。

从联系人列表拨打电话

- 1 点击  >  > **联系人**。
- 2 从联系人列表中选择一个人，然后点击 。

接听电话

若要接听电话，请将  拖到来电屏幕的圆圈以外。

- 连接立体声耳机后，您可以使用耳机上的呼叫/结束按钮来拨打电话。
- 若要结束通话，只需按电源/锁定键，点击  > **设置** > **网络** > **通话** > **常用** > **接听和结束呼叫**，然后打开 **使用电源键结束呼叫**。



拒绝来电

若要拒绝来电，请将  拖到来电屏幕的圆圈以外。

- 要发送拒绝消息，请将拒绝消息拖到圆圈以外。
- 若要添加或编辑拒绝消息，请点击  > **设置** > **网络** > **通话** > **常用** > **谢绝和拒绝来电**。
- 有来电时，您可以按电源/锁定键或音量键切换至静音模式。

查看未接来电

如有未接来电，则屏幕顶部的状态栏显示 。

若要查看未接来电的详细信息，请向下拖动状态栏。或者，点击  >  > **通话记录**。

通话时可进入的功能

通话时，您可以点击屏幕上的按钮来进入各种功能：

- **联系人**：在通话过程中查看联系人列表。
- **结束**：结束通话。
- **拨号键盘**：显示或隐藏拨号盘。
- **扬声器**：打开免提功能。
- **静音**：将您的语音功能静音以使对方无法听到您的声音。
- **蓝牙**：将通话切换到已经配对并连接的蓝牙设备。
- **⋮**：访问更多通话选项。



- 可用设置项可能会有所不同，具体视区域或服务供应商而定。

进行三方通话



您可以在通话时拨打另一个联系人的电话。

- 1 通话期间，点击 **⋮** > **添加通话**。
- 2 输入一个电话号码，然后点击 。
 - 两个呼叫屏幕同时显示，并且第一个呼叫处于保留状态。
- 3 若要切换到另一个呼叫，请点击屏幕上的另一个号码。
若要启动电话会议，请点击 **↑**。



- 每次通话都可能会收取费用。

查看通话记录

要查看最近的通话记录，请点击  >  > **通话记录**。您之后可以使用以下功能：



- 若要查看详细的通话记录，请选择一个联系人。若要拨打所选联系人的电话，请点击 。
- 若要删除通话记录，请点击  > **全部删除**。



- 显示的通话持续时间可能与话费不同。请咨询服务供应商了解更多信息。

配置通话选项

您可以配置多个通话选项。

- 1 点击  >  > **拨号**或**通话记录**。
- 2 点击  > **通话设置**，然后配置选项以适应您的首选项。

信息

发送短信

您可以通过消息应用程序以创建并发送短信给您所选的联系人或所有联系人。



- 在国外发送短信可能会产生额外的费用。请咨询服务供应商了解更多信息。

- 1 点击 > .
- 2 点击 .
- 3 指定收件人并创建一条短信。
 - 若要附加文件，请点击 .
 - 若要进入可选的菜单项，请点击 .
- 4 点击**发送**以发送短信。

阅读短信

您可以查看按联系人排序的交换信息。

- 1 点击 > .
- 2 从短信列表中选择一个人。

配置收发短信设置

您可以更改收发短信设置以适应您的首选项。

- 1 点击 > .
- 2 点击 > **设置**从短信列表中

照相机

启动相机

您可以拍摄照片或录制视频以留住值得纪念的时刻。

点击  > .



- 拍摄照片之前，请用超细纤维布擦拭相机镜头。如果您的手指接触相机镜头，可能会得到模糊的照片。
- 如果电池电量低于 5%，则为电池充电，然后再使用相机。
- 本用户指南中包括的图像可能与实际设备不同。
- 照片和视频可从 **图片库** 进行查看或编辑。欲知有关详细信息，请参阅 [图片库预览](#)。

在相机镜头之间切换

您可以在前置相机镜头和后置相机镜头之间切换以适应您的拍摄环境。

在相机屏幕，点击  或者上下左右拖动该屏幕，以在前置和后置相机镜头之间切换。



- 使用前置相机镜头自拍。有关详细信息，请参阅 [自拍](#)。

自动模式

通过选择各种拍摄模式和选项，您可以拍摄照片或录制视频。

- 1 按模式，选择自动。
- 2 若要拍摄照片，请点击 。若要录制视频，请点击 .

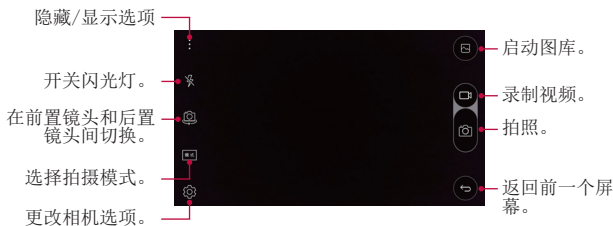





拍摄照片

- 1 选择一种拍摄模式，然后点击相机镜头要对焦的对象。
- 2 点击  以拍摄照片。
或者，按下音量键。



- 屏幕关闭或锁定时，通过按音量减小 (-) 键两次启动相机。若要激活此功能，请点击  > **设置** > **常规** 然后打开 **快捷键**。

录制视频

- 1 选择一种拍摄模式，然后点击相机要聚焦的对象。
- 2 点击 。
 - 若要在录制视频时候同时拍摄照片，请点击 .
 - 若要暂停视频录制，请点击 。若要恢复视频录制，请点击 .
- 3 点击  以结束视频录制。

全景

您可以通过朝一个方向移动相机拍摄并将宽广视野的连续拍摄拼合起来，制作一张全景照片。

- 1 点击**模式** > .
- 2 点击 ，然后朝一个方向缓慢地移动相机。
 - 按照指南中的箭头方向移除装置。
- 3 点击  以结束拍摄。

急速连拍

您可以连续拍摄照片以制作活动图像。

- 点住 .
- 按住  的同时快速连续拍摄。

 • 最多可连续拍摄 30 张照片。















自定义相机选项

您可以自定义各种相机选项以适应您的首选项。

点击 。



- 可用选项有所不同，具体视所选相机镜头（前置或后置相机镜头）和所选拍摄模式而定。

	选择照片的纵横比或视频的画面质量。
	获得色彩饱满的照片或视频，即使在背光拍摄时也能获得补偿效果。
	将电影效果应用到照片。
	将定时器设置为在经过一段指定的时间后自动拍摄照片。
	通过语音命令拍摄照片。 (可用选择: cheese、smile、whisky、kimchi、LG)
	显示指导网格，以便您能够基于水平和垂直参考线拍摄照片或录制视频。
	设定您想要保存照片和视频的位置。插入外部存储卡时，将显示以下选项。 <ul style="list-style-type: none">• : 保存到内部存储。• : 保存至外部存储卡。
	自定义自动拍摄设置。使用前置相机镜头时，将显示以下选项。 <ul style="list-style-type: none">• : 使用手势拍摄功能拍摄。• : 相机镜头检测到面部时拍摄。
	翻转图像。使用前置相机时，将显示以下选项。 <ul style="list-style-type: none">• : 不翻转图像。• : 水平翻转图像。

自拍

您可以使用前置相机镜头在屏幕中查看自己的面部和自拍。



- 使用前置相机镜头时，您可以在相机选项中更改自拍方式。请参阅 [自定义相机选项](#) 以了解详细信息。

手势拍摄

您可以使用手势自拍。

对前置相机镜头显示您的手掌，然后握紧拳头。

- 三秒内将拍摄照片。



- 要使用此功能，请确保在相机选项内选择 在摄像头选项内选择。
- 手势拍摄的一种替代方法是在前置相机镜头前握紧拳头然后松开。
- 确保您的手掌和拳头在参考线范围内，以便让相机镜头能够检测到。
- 多视角拍摄时，进入某些功能将可能受到限制。

间隔拍摄

您可以连续自拍。

使用前置相机镜头时，点住 。或者，对摄像头显示您的手掌，然后快速握紧拳头两次。

- 此时将以三秒的间隔进行四连拍。



- 要使用此功能，请确保在相机选项内选择 在相机选项内选择。

自拍

您可以使用脸部侦测特性来简单而方便地进行自拍。您可以设置设备让前置相机镜头在您看着屏幕时会侦测您的脸部并自动拍下自拍照片。

- 前置相机镜头侦测到您的脸部时，画面转白。如果您停止移动，则画面转蓝，前摄像头将拍摄照片。





- 点击 ，然后点击  直到  出现以启动自动自拍功能。

图片库

图片库预览

您可以查看并管理设备上保存的照片和视频。

- 1 点击  > 。
 - 保存的照片和视频将按文件夹分类显示。
- 2 点击文件夹选择文件。
 - 在全屏模式下查看所选的文件。
 - 在显示的照片或屏幕中向左或向右滑动以查看上一个或下一个文件。



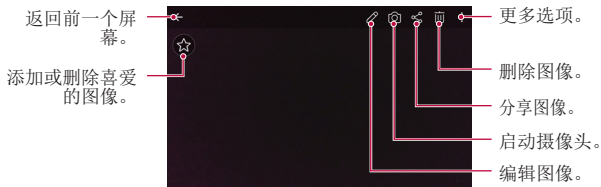

- 某些文件格式可能不受支持，具体视安装的软件而定。
- 由于编码原因，某些文件可能无法打开。
- 超出大小限制的文件可能会导致错误。

查看照片



编辑照片

- 1 拍摄照片时，请点击 。
- 2 使用各种效果和工具来编辑照片。
- 3 点击  以应用更改。
- 4 点击 **保存** 以保存更改。
 - 更改已覆盖初始文件。
 - 若要将编辑的照片保存为另一个文件，请点击  > **保存副本**。

播放视频

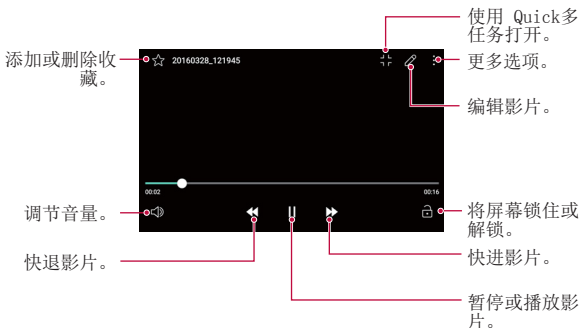



- 若要调节音量，请向上或向下拖动视频屏幕的右侧。
- 若要调节屏幕亮度，请向上或向下拖动视频屏幕的左侧。



删除文件

您可以使用以下选项来删除文件：

- 从文件列表点住一个文件，然后点击**删除**。
- 从文件列表点击  ，然后选择文件。



共享文件

您可以使用以下选项来共享文件：

- 查看照片或视频屏幕时，点击  以使用所需的方式共享该文件。
- 从文件列表点击  以选择文件，然后使用所需的方式共享文件。





文件管理器

您可以查看和管理本设备上保存的文件。

- 1 点击  > **工具** > **文件管理器**。
- 2 点击  ，然后选择想要的储存位置。

天气



您可以查看特定区域的天气信息。

- 1 点击  > **工具** > **天气**。
- 2 点击  并添加所需的城市。
 - 在详细天气屏幕上，点击  /  ，或者向左或向右滑动

屏幕，可查看其他城市的天气。



计算器

您可以使用两种计算器：基本计算器和科学计算器。

- 1 点击  > **工具** > **计算器**。
- 2 使用键盘进行计算。
 - 若要使用科学计算器，请点击  > **科学计算器**。
 - 若要查看计算记录，请点击  > **计算历史记录**。





任务

您可以将任务注册到设备以轻易管理计划。

- 1 点击  > **任务**。
- 2 点击  以添加任务。
- 3 输入任务详细信息，然后点击**保存**。

录音机

您可以录制和保存重要事件中您或他人的语音。您可播放或共享录制的语音文件。

- 1 点击  > **工具** > **录音机**。
- 2 点击 。
 - 若要暂停录制，请点击 。
- 3 点击  以结束录制。
 - 此时将自动保存文件，并显示预听屏幕。
- 4 点击  以播放录制的语音。



- 如果您点击 ，录制的语音文件将显示。您可以播放列表中录制的语音文件。
- 若要保存录制的位置详细信息，请点击**位置**。
- 若要添加事件，请点击**活动**，然后将事件添加到所需的日期。

下载内容

您可以查看、删除或共享通过互联网或应用程序下载的文件。

点击  > **工具** > **下载内容**。

FM 收音机

您可以收听 FM 广播。

点击  > **工具** > **FM 收音机**。





- 若要使用此应用程序，首先将耳机连接到设备。耳机将成为无线电天线。
- 此选项可能不受支持，具体视区域而定。

时钟

闹钟

您可以将闹钟设置为在指定时间触发。

- 1 点击  > **时钟** > **闹钟**。
- 2 点击  以添加新闹钟。
- 3 配置闹钟设置，然后点击 **保存**。



- 如果您选择以前设置的闹钟，则可以编辑该闹钟。
- 若要删除闹钟，请点击屏幕顶部的 。或者，点住该闹钟。

世界时钟

您可以查看世界各地城市的当前时间。

- 1 点击 > **时钟** > **世界时钟**。
- 2 点击 并添加一个城市。

计时器

您可以将定时器设置为在经过一段指定的时间后触发警报。

- 1 点击 > **时钟** > **计时器**。
- 2 设置时间，然后点击 **启动**。
 - 若要暂停定时器，请点击 **停止**。若要恢复定时器，请点击 **继续**。
 - 如需重置定时器设置，请点击 **重置**。
- 3 点击 **停止** 以停止定时器警报。

秒表

您可以使用秒表来记录单圈时间。

- 1 点击 > **时钟** > **秒表**。
- 2 点击 **启动** 以初始化秒表。
 - 若要记录单圈时间，请点击 **记录**。
- 3 点击 **停止** 以暂停秒表。
 - 若要恢复秒表，请点击 **继续**。
 - 若要删除所有秒表记录，请点击 **重置**。

音乐

您可以播放和管理设备上保存的音乐文件。

- 1 点击 **○ > 音乐**。
- 2 选择一个类别。
- 3 选择一个音乐文件。

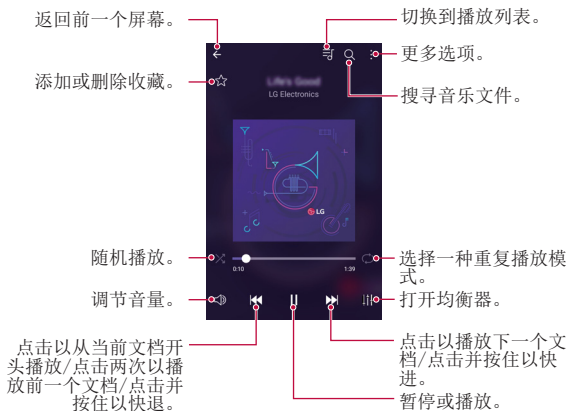

- 某些文件格式可能不受支持，具体视安装的软件而定。
- 超出大小限制的文件可能会导致错误。
- 音乐文件可能受到国际版权所有者或版权法的保护。您可能必须获得法律许可，然后才能复制音乐文件。若要下载或复制音乐文件，请首先查看相关国家/地区的版权法。

电子邮件

电子邮件概览

您可以将电子邮件帐户注册到设备，然后即可从您的设备检查并发送电子邮件。



- 如果您使用移动数据，将可能根据您购买的套餐收取数据流量费用。请咨询服务供应商了解更多信息。

注册电子邮件帐户

初次使用电子邮件应用程序时，请注册您的电子邮件帐户。

- 1 点击 > **电子邮件**。
- 2 选择一个电子邮件服务供应商。
- 3 输入您的电子邮件地址和密码，然后点击**下一步**以注册您的帐户
 - 若要手动注册电子邮件帐户或注册列表中未找到的电子邮件帐户，请点击**手动设置**。

管理电子邮件帐户

若要查看或编辑您的电子邮件帐户设置，请点击 > **设置**。

- 若要添加帐户，请点击**添加帐户**。
- 要删除帐户，请点击 > **删除帐户**。





打开另一个电子邮件帐户

如果注册了多个电子邮件帐户，并且您想要查看另一个帐户，请点击 ，然后从帐户列表中选择另一个帐户。

检查电子邮件

- 1 点击 ，然后选择一个邮箱。
- 2 从电子邮件列表中选择一封电子邮件。
 - 此时，将显示电子邮件消息。

发送电子邮件

- 1 点击 。
- 2 输入收件人的电子邮件地址。
- 3 输入主题和消息。
 - 若要附加文件，请点击 。
 - 若要进入可选的菜单项，请点击 。
- 4 点击  以发送电子邮件。

联系人

联系人概览

您可以保存和管理联系人。

点击  > **联系人**。

添加联系人

添加新联系人

- 1 在联系人列表屏幕中，点击 。
- 2 输入联系人详细信息，然后点击**保存**。

导入联系人

您可以从其他存储设备导入联系人。

- 1 在联系人列表屏幕中，点击 **⋮ > 更多 > 管理联系人 > 导入**。
- 2 选择要导入联系人的源和目标位置，然后点击**确定**。
- 3 选择联系人，然后点击**导入**。

将联系人添加到快速拨号列表

- 1 在联系人列表屏幕中，点击 **⋮ > 快速拨号**。
- 2 从快速拨号号码点击**添加联系人**。
- 3 选择一个联系人。

搜索联系人

您可以使用以下选项搜索联系人：

- 在联系人列表屏幕的搜索框中输入联系人姓名。
- 向上或向下滚动联系人列表。
- 从联系人列表索引屏幕中点击联系人的首字母。

联系人列表

编辑联系人

- 1 在联系人列表屏幕中，选择一个联系人。
- 2 在联系人详细信息屏幕中，点击 **✎**，然后编辑详细信息。
- 3 点击**保存**以保存更改。

删除联系人

- 1 在联系人列表屏幕中，点住一个联系人。
- 2 点击**删除联系人**。

添加收藏条目

您可以将常用联系人注册为收藏条目。

- 1 在联系人列表屏幕中，选择一个联系人。
- 2 在联系人详细信息屏幕中，点击 ☆。

创建群组

- 1 在联系人列表屏幕中，点击 **群组** > **:** > **新群组**。
- 2 输入新组名。
- 3 点击**新增成员**，选择联系人，然后点击 **添加**。
- 4 点击**保存**以保存新组。

日历

日历概览

您可以使用日历来管理事件和任务。

添加事件

- 1 点击 ○ > 日历。
- 2 选择一个日期，然后点击 **+**。
- 3 输入事件详细信息，然后点击**保存**。
 - 如果您从日历中点击一个日期，而该日期包含事件，此时将出现一个显示事件列表的弹出窗口。从弹出窗口中点击一个事件来查看事件详细信息。

同步事件

点击  > **要标识的日历** >  > **需同步的日历**。





- 当从设备保存您的事件至您的 Google 帐户时，事件也将自动与 Google 日历同步。随后，您可以将其他设备与 Google 日历同步以便这些设备拥有您的设备一样的事件，从而让您可以在其他设备上管理这些事件。

事件口袋



您可以使用事件口袋来创建事件。

点击  以打开事件口袋，然后将内容拖到日历中的某一日期。

- ：管理图像、文字、笔记和临时保存的事件。您还可以共享来自其他应用程序的文字、图像和笔记，并将这些内容保存到事件框。如果您在创建事件时点击**事件袋**，事件将临时保存到事件口袋。
- ：管理没有截止日期的任务，如事件。

LG Backup

您可以备份、还原和移动设备上保存的数据。

- 1 点击  > **手机管理** > **LG Backup**。
或者，点击  > **设置** > **常规** > **备份与重置** > **LG备份**。
- 2 按照屏幕上的说明选择将数据备份到预设文件夹内或是将数据复制到其他设备中。



- 初始化您的装置可能会删除储存在内部存储器的备份文件。若要尽量减少数据遗失，请将重要备份文件从 LG Backup 文件夹复制到计算机或外部储存装置。



- Google 帐户中的数据不进行备份。当您同步 Google 帐户时，Google 应用程序、Google 联系人、Google 日历、Google 备忘录应用程序数据以及从 Play 商店下载的应用程序将自动存储在驱动器应用程序中。
- 备份文件以文件扩展名 *.lbf 保存在储存卡或内部存储中的 LG Backup 文件夹下。
- 备份或还原数据之前，将电池充满电，以免在该过程中意外断电。

RemoteCall Service

您的设备可进行远程诊断以解决问题。首先，拨打如下 LG 客户服务中心的电话：



- 要使用此功能，首先必须同意该功能的使用。
- 如果您使用移动数据，可能会根据您购买的套餐收取数据流量费用。

- 1 点击 **○ > 手机管理 > RemoteCall Service**。
- 2 接通到 LG 客户服务中心的通话。
- 3 通话接通后，按照客户服务专员的指示进行操作，输入六位接入码。
 - 您的设备将远程连接并远程支持服务启动。

Google 应用程序

通过设置 Google 帐户，您可以使用 Google 应用程序。初次使用 Google 应用程序时，将自动显示 Google 帐户注册窗口。如果您没有 Google 帐户，请从您的设备创建一个帐户。请参阅应用程序中的帮助以查看有关如何使用应用程序的详细信息。



- 某些应用程序可能无法操作，具体视区域或服务供应商而定。

Google

使用 Google 提供的搜索功能，通过输入关键字或通过语音搜索网址和储存在设备中的文件。

Gmail

将您的 Google 电子邮件帐户注册到设备以检查或发送电子邮件。

地图

找出您的位置或地图上某个地点的位置。查看地理信息。

YouTube

搜索和播放视频。上传 YouTube 上的视频，与世界各地的人们共享。

云端硬盘

上传、保存、打开、共享及整理来自您设备的文件。从应用程序可进入的文件可从任意位置进入，包括在线和离线环境。

Play 音乐

从 Play 商店购买音乐文件。播放设备上保存的音乐文件。

Play电影

使用您的 Google 帐户租借或购买电影。购买内容，然后在任意位置进行播放。

环聊

交换信息。与个人或组进行视频通话。

Google 相册

查看或共享设备上保存的照片或相册。

文档

创建文档，或者编辑在线创建或来自其他设备的文档。与其他人一起共享和编辑文档。

表格

创建电子表格，或者编辑在线创建或来自其他设备的电子表格。与其他人一起共享和编辑电子表格。

幻灯片

创建演示材料，或者编辑在线创建或来自其他设备的演示材料。与其他人一起共享和编辑演示材料。

语音搜索

在 Google 中通过说出关键字而不是输入关键字搜索信息。



04



手机设置

设置

您可以根据偏好自定义设备设置。

点击  > **设置**。



- 点击 ，然后在搜索框中输入一个关键字以进入设置项。
- 点击 ：以更改视图模式。本用户指南假设您使用**标签视图**。

网络

双SIM卡

您可以配置双 SIM 设置。

1 在设置屏幕中，点击**网络** > **双SIM卡**。

2 自定义以下功能：

- **SIM 卡1**：更改 SIM 卡 1 的名称和图标。
- **激活卡槽1**：激活或停用 SIM 卡插槽 1。
- **SIM 卡2**：更改 SIM 卡 2 的名称和图标。
- **激活卡槽2**：激活或停用 SIM 卡插槽 2。
- **SIM 卡颜色主题**：更改 SIM 卡的颜色主题。
- **成本节省模式**：激活或停用成本节省模式。在成本节省模式下，如果呼叫被分配特定 SIM 卡的联系人，则此次呼叫使用该 SIM 卡，即使其他 SIM 卡处在激活状态（如正在使用移动数据）。

- **移动数据**：选择您想要用于移动数据服务的 SIM 卡。您也可以关闭此功能。
- **数据漫游**：选择此选项，当您漫游于本地网络区域之外时，设备仍可使用移动数据。

WLAN

您可以通过 WLAN 网络连接到附近的设备。

连接到 WLAN 网络

- 1 在设置屏幕中，点击**网络 > WLAN**。
- 2 拖动  以启动该功能。
 - 此时将自动显示可用的 WLAN 网络。
- 3 选择一个网络。
 - 您可能需要输入网络的 WLAN 密码。
 - 对于以前访问过的 WLAN 网络，设备将跳过此过程。如果不想自动连接到特定 WLAN 网络，请点住该网络，然后点击**忘记网络**。

WLAN 网络设置

在设置屏幕中，点击**网络 > WLAN**。

- **切换至移动数据**：如果移动数据连接功能已启动，但设备却无法通过 WLAN 连接至互联网，则设备将自动通过移动数据连接至互联网。
- ：自定义 WLAN 网络设置。

WLAN直连

您可以将设备连接到支持 WLAN 直连的其他设备，以便直接与这些设备共享数据。您无需接入点。您可以使用 WLAN 直连连接两个以上的设备。

- 1 在设置屏幕中，点击**网络 > WLAN > ⋮ > 高级 WLAN > WLAN直连**。
 - 此时将自动显示支持 WLAN 直连的附近设备。
- 2 选择一个设备。
 - 设备接受连接请求后进行连接。



• 开启 WLAN 直连功能时，电池消耗会更快。

蓝牙

您可以将设备连接到支持蓝牙的附近设备，从而与这些设备交换数据。将设备连接到蓝牙耳机和键盘。这样便可轻易控制设备。

与其他设备配对

- 1 在设置屏幕中，点击**网络 > 蓝牙**。
- 2 拖动 以启动该功能。
 - 此时将自动显示可用的设备。
 - 若要刷新设备列表，请点击**搜索**。



• 只有启用搜索选项的设备将在列表中显示。

- 3 从列表中选择一個设备。
- 4 按照屏幕上的说明进行验证。



• 之前进入过的设备会跳过此步骤。

通过蓝牙发送数据

- 1 选择一个文件。
 - 您可以发送多媒体文件或联系人。
- 2 点击  > **蓝牙**。
- 3 选择文件的目标设备。
 - 文件将在目标设备接受后立即发送。



• 文件共享过程可能会有所不同，具体视文件而定。

移动数据

您可以开启或关闭移动数据，并且可以管理移动数据流量。

开启移动数据

- 1 在设置屏幕中，点击**网络** > **移动数据**。
- 2 拖动  以启动该功能。

自定义移动数据设置

- 1 在设置屏幕中，点击**网络** > **移动数据**。
- 2 自定义以下设置：
 - **移动数据**：设置以使用移动网络的数据连接。
 - **限制移动数据使用量**：设置移动数据流量限制，以在达到限制时阻止移动数据。
 - **⋮**：自定义移动数据设置。

通话

您可以自定义通话设定，例如语音电话及国际长途电话等选项。



• 某些功能可能不受支持，具体视区域或服务供应商而定。

- 1 在设置屏幕中，点击**网络 > 通话**。
- 2 自定义设置。

NFC

您可以将设备作为交通卡或信用卡使用。您可以与其他设备共享数据。

- 1 在设置屏幕中，点击**网络 > 共享与连接 > NFC**。
- 2 拖动 以启动该功能。
 - 将您的设备触碰其他支持 NFC 的设备以允许数据共享。



• NFC 天线可能位于不同的位置，具体视设备类型而定。

Android Beam

您可以通过让设备背部触碰其他设备来共享文件。您还可以共享包括音乐、视频或联系人在内的文件，打开其他设备的网页或启动其他设备的应用程序。

- 1 在设置屏幕中，点击**网络 > 共享与连接 > Android Beam**。
- 2 让设备背部触碰其他设备。



• NFC 天线可能位于不同的位置，具体视设备类型而定。

文件共享

您可以在您的设备与其他 LG 设备或平板电脑之间发送和接收文件。



• 欲知有关详细信息，请参阅[发送或接收文件](#)。

- 1 在设置屏幕中，点击**网络 > 共享与连接 > 文件共享**。
- 2 自定义以下设置：
 - **LG Stylus2 Plus**: 更改设备名称。
 - **保存位置**: 设置用于保存从其他设备发送的文件的文件夹。
 - **文件共享**: 允许接收从其他设备发送的文件。
 - **SmartShare Beam**: 通过 SmartShare Beam 与其他设备共享文件。

媒体服务器

您可以与支持 DLNA 的附近设备共享您设备上的媒体内容。

- 1 在设置屏幕中，点击**网络 > 共享与连接 > 媒体服务器**。
- 2 自定义以下设置：
 - **内容共享**: 与附近的设备共享您设备上的内容。
 - **LG Stylus 2 Plus**: 设置您的设备名称。
 - **我的共享内容**: 选择与其他设备共享的媒体内容类型。
 - **允许设备**: 查看允许进入您设备上内容的设备列表。
 - **非允许设备**: 查看不允许进入您设备上内容的设备列表。

LG AirDrive

您可以从计算机使用您的 LG 帐户来管理设备上保存的文件。您无需 USB 连接。

- 1 在设置屏幕中，点击**网络 > 共享与连接 > LG AirDrive**。
- 2 使用一个 LG 帐户登录到计算机上的 LG Bridge 和设备上的 **LG AirDrive**。
 - LG Bridge 软件可从 www.lg.com 下载。
- 3 从计算机管理设备上的文件。

正在打印

您可以将某些屏幕的内容（如 Chrome 浏览器显示的网页）通过打印机打印，此打印机需连接到与您的 Android 设备相同的 WLAN 网络。

USB 绑定

您可以通过 USB 将设备连接到其他设备并共享移动数据。

- 1 通过 USB 线缆将您的装置和其他装置连接。
- 2 在设置屏幕，点击**网络 > 绑定 > USB 绑定**，然后拖动  以启用它。



- 此选项使用移动数据，并可能会根据您购买的价格配套收取数据流量费用。请咨询服务供应商了解更多信息。
- 连接电脑时，请从 www.lg.com 下载并在该电脑上安装 USB 驱动程序。
- 您不能在开启 USB 共享网络功能时发送或接收文件。关闭 USB 共享网络功能以发送或接收文件。
- 支持共享网络的操作系统包括 Window XP 或更高版本或 Linux。

WLAN 热点

可将装置设置为无线路由器，让其他装置使用您的装置移动数据来连接到互联网。

- 1 在设置屏幕，点击**网络 > 绑定 > WLAN 热点**，然后拖动  以启用它。
- 2 点击**设置 WLAN 热点**，然后输入 WLAN 名称 (SSID) 和密码。
- 3 开启其他装置的 WLAN，选择 WLAN 列表中装置网络的名称。
- 4 输入网络密码。



- 此选项使用移动数据，并可能会根据您购买的价格配套收取数据流量费用。请咨询服务供应商了解更多信息。
- 欲了解更多信息，请浏览以下网站：<http://www.android.com/tether#wifi>

蓝牙绑定

通过蓝牙连接的设备可以通过您的设备移动流量连接到互联网。

- 1 在设置屏幕，点击**网络 > 绑定 > 蓝牙绑定**，然后拖动  以启用它。
- 2 开启两部装置的蓝牙功能，将它们配对。



- 此选项使用移动数据，并可能会根据您购买的价格配套收取数据流量费用。请咨询服务供应商了解更多信息。
- 欲了解更多信息，请浏览以下网站：http://www.android.com/tether#Bluetooth_tethering

帮助

您可以查看帮助来使用网络共享和热点。

在设置屏幕中，点击**网络 > 绑定 > 帮助**。

飞行模式

您可以关闭通话和移动数据功能。此模式开启时，游戏和音乐播放等不涉及数据的功能仍然可用。

- 1 在设置屏幕中，点击**网络 > 更多 > 飞行模式**。
- 2 在确认屏幕中点击**打开**。

移动网络

您可以自定义移动数据设置。

- 1 在设置屏幕中，点击**网络 > 更多 > 移动网络**。
- 2 自定义以下设置：
 - **网络模式**：选择一种网络类型。
 - **接入点名称**：查看或更改使用移动数据服务的接入点。要更改接入点，请从接入点列表中选择一个选项。
 - **网络运营商**：搜索网络运营商并自动连接到一个网络。

VPN

您可以连接到安全虚拟网络，例如内部网。您也可以管理连接的虚拟专用网络。

添加 VPN

- 1 在设置屏幕中，点击**网络 > 更多 > VPN**。
- 2 点击**添加 VPN 网络**。



- 如果屏幕未锁定，会出现通知屏幕。在通知屏幕上点击**设置**并锁定屏幕。有关详细信息，请参阅[配置锁定屏幕设置](#)。

- 3 输入 VPN 详细信息，然后点击**保存**。

配置 VPN 设置

- 1 从 **VPNS** 列表点击一个 VPN。
- 2 输入 VPN 用户帐户详细信息，然后点击**连接**。
 - 若要保存帐户详细信息，请选择**保存帐户信息**复选框。

声音和通知

您可以自定义声音、振动和通知设置。

在设置屏幕中，点击**声音和通知**，然后自定义以下设置：

- **声音模式**：将声音模式更改为**声音**、**仅振动**或**静音**。
- **音量**：调节多个项目的音量。
- **SIM 卡1 铃声/SIM 卡2 铃声**：选择来电的铃声。添加或删除铃声。
- **铃声ID**：将本设备设置为自动为特定联系人的来电创建铃声。欲知有关详细信息，请参阅**铃声ID**。
- **声音和振动**：将设备设置为同时振动和播放铃声。
- **SIM 卡1 振动类型/SIM 卡2 振动类型**：您可以选择振动类型或制作您自己的振动模式。
- **请勿打扰**：设置接收通知消息的时间、范围和应用程序类型。仅在一周中的某几天接收通知消息。欲知有关详细信息，请参阅**请勿打扰**。
- **锁定屏幕**：在锁定屏幕上显示或隐藏通知消息。
- **应用程序**：选择可在屏幕上显示通知消息的应用程序，然后根据通知消息设定这些程序的优先顺序。
- **LED 通知灯**：通过 LED 显示设备状态。
- **更多 > SIM 卡1 通知声音/SIM 卡2 通知声音**：选择通知铃声。将设备上保存的音乐设置为通知铃声。
- **更多 > 点击振动**：将设备设置为在您点击屏幕上的某些项目时振动。

- **更多 > 音效**：选择您点击拨号盘时播放的音效，选择一个选项，或者锁定或解锁屏幕。
- **更多 > 消息/呼叫声音通知**：将设备设置为通过语音读取来电人信息或短信内容。

显示屏

您可以自定义每种屏幕类型的详细设置。

在设置屏幕中，点击**显示屏**，然后自定义以下设置：

- **主屏**：自定义主屏幕的设置。请参阅**主屏幕**以了解详细信息。
- **锁定屏幕**：自定义锁定屏幕设置。请参阅**屏幕锁定**以了解详细信息。
- **主页触摸按钮**：重新排列主屏幕触摸按钮或更改其背景颜色。
- **字体类型**：更改字体。
- **字体大小**：更改字体大小。
- **粗体**：加粗屏幕上的文字。
- **亮度**：使用滑块更改设备的屏幕亮度。
- **自动**：设置设备，以让屏幕亮度可根据环境光强度自动调节。
- **阅读模式**：将本设备设置为减少屏幕的蓝光量，以减轻眼睛疲劳。
- **自动旋转屏幕**：根据设备的方向自动旋转屏幕。
- **屏幕超时**：设备处于空闲状态一段指定的时间后自动关闭屏幕。
- **更多 > 互动屏保**：当设备连接到固定支架或充电时显示屏幕保护程序。选择要显示的屏幕保护程序类型。
- **更多 > 运动传感器校准**：校正运动传感器的角度和速度以

改善传感器的倾斜精确度和速度。



- 校正运动传感器时，确保将设备置于平坦的表面。不这样做将可能会导致运动传感器功能相关的错误，例如自动屏幕旋转等。

常规

语言和键盘

您可以自定义设备的语言和键盘设置。

- 1 在设置屏幕中，点击**常规 > 语言和键盘**。
- 2 自定义以下设置：
 - **语言**：选择应用于设备的语言。
 - **当前键盘**：查看当前使用的键盘类型。选择输入文字时要使用的键盘。
 - **LG 键盘**：自定义 LG 键盘设置。
 - **Google 语音输入**：为 Google 的文本听写配置选项。
 - **文本-语音输出**：为文字转语音输出进行设置配置。
 - **指针速度**：调整鼠标或触控板的指针速度。
 - **更改按钮**：反转鼠标右键以执行操作。

位置

可以自定义特定应用程序使用位置信息的方式。

- 1 在设置屏幕中，点击**常规 > 位置**。
- 2 自定义以下设置：
 - **模式**：选择用于提供您位置信息的方法。
 - **最近定位请求**：查看最近请求位置信息的应用程序。

- **低电源预计位置：**使用低功耗估计设备位置。
- **使用照相机：**拍摄照片或录制视频时保存位置信息。
- **Google 位置记录：**配置 Google 位置记录设置。

帐户与同步

您可以添加或管理帐户，包括 Google 帐户。您也可以自动同步特定应用程序或用户信息。

- 1 在设置屏幕中，点击**常规 > 帐户与同步**。
- 2 自定义以下设置：
 - **自动同步数据：**自动同步所有注册帐户。
 - **帐户：**查看注册帐户列表。若要查看或更改帐户的详细信息，请点击该帐户。
 - **添加帐户：**添加帐户。

用户

您可以添加用户与您共享设备。

- 1 在设置屏幕中，点击**常规 > 用户**。
- 2 自定义设置。

辅助工具

您可以管理设备上安装的辅助功能插件。

- 1 在设置屏幕中，点击**常规 > 辅助工具**。
- 2 自定义以下设置：
 - **视觉 > 语音菜单：**将设备设置为通过语音通知屏幕状态或操作。
 - **视觉 > 消息/呼叫声音通知：**将设备设置为通过语音读取来电人信息或短信内容。
 - **视觉 > 字体大小：**更改字体大小。

- **视觉 > 粗体**：加粗屏幕上的文字。
- **视觉 > 触摸缩放**：通过点击屏幕三次放大或缩小。
- **视觉 > 屏幕颜色反转**：为视力低的人士提高显示屏色彩对比度。
- **视觉 > 屏幕颜色调整**：调整显示屏颜色。
- **视觉 > 灰度**：将屏幕切换为灰度模式。
- **视觉 > 使用电源键结束呼叫**：按电源/锁定键结束通话。
- **听觉 > 标题**：播放视频时为听力受损人士打开字幕服务。
- **听觉 > LED 通知灯**：通过 LED 显示设备状态。
- **听觉 > 闪光灯提醒**：将设备设置为通过闪烁的指示灯来通知您来电和通知。
- **听觉 > 关闭所有声音**：关闭所有声音并减小接收器的音量。
- **听觉 > 音频类型**：选择音频类型。
- **听觉 > 声音平衡**：调整音频输出平衡。使用滑块来更改平衡。
- **电机与认识能力 > 触控助手**：打开触摸板以使按钮和手势更易于使用。
- **电机与认识能力 > 触摸并保持延迟**：调整触摸输入时间。
- **电机与认识能力 > 触摸并按住进行呼叫**：通过点住而非拖动通话按钮，接听或拒绝电话。
- **电机与认识能力 > 屏幕超时**：设备处于空闲状态一段指定的时间后自动关闭屏幕。
- **电机与认识能力 > 触摸控制区域**：限制触摸区域，以便只有屏幕的特定部分能够通过触摸输入进行控制。
- **辅助功能快捷方式**：通过点击  三次，快速访问常用功能。
- **自动旋转屏幕**：根据设备的实体位置自更改屏幕方向。
- **开关控制**：创建按键组合来控制您的设备。

迷你视图

通过在主页触摸按钮上向左或向右滑动，打开此菜单缩小屏幕以便单手使用。有关详细信息，请参阅[迷你视图](#)。

在设置屏幕上，轻触**常规 > 迷你视图**。

快捷键

屏幕关闭或锁定时，您可以使用音量键直接启动应用程序。

- 1 在设置屏幕中，点击**常规 > 快捷键**。
- 2 拖动  以启动该功能。
 - 屏幕锁定或关闭时，按音量减小 (-) 键两次以启动**照相机**应用程序。按音量增加 (+) 键两次以启动**捕获+**。

Google 服务

您可以使用 Google 设置来管理您的 Google 应用程序和帐户设置。

在设置屏幕中，点击**常规 > Google 服务**。

安全性

- 1 在设置屏幕中，点击**常规 > 安全性**。
- 2 自定义以下设置：
 - **内容锁定**：在**图片库** 或 **Quick备忘录+** 中设置用来锁定文件的方式。
 - **加密手机**：设置设备密码以实现隐私。创建在每次设备开启时输入的 PIN 或密码。欲知有关详细信息，请参阅[加密您的设备](#)。
 - **加密 SD 卡存储**：加密储存卡以阻止在其他设备上使用。详细信息请参阅[储存卡加密](#)。
 - **安全启动**：设备开机时，使用锁定功能保护设备。您需

要使用 PIN 码解锁设备才能接收来电、短信息、闹钟和通知。

- **设置 SIM 卡锁定：** 锁定或解锁 SIM 卡，或者更改密码 (PIN)。
- **密码键入为可见：** 在您输入的同时显示密码的最后一位。
- **设备管理器：** 允许限制设备控制或使用特定应用程序的权限。
- **未知源：** 允许安装非来自 Play Store 的应用程序。
- **验证应用程序：** 阻止安装有害的应用程序。安装有害应用程序时显示警告消息。
- **存储器类型：** 查看将保存安全证书位置的存储类型。
- **证书管理：** 管理设备上保存的安全证书。
- **Trust agents：** 查看和使用设备上安装的信任代理程序。
- **屏幕固定：** 固定应用程序屏幕，以便只有当前活动的应用程序能够使用。
- **应用程序的使用记录访问：** 查看设备上应用程序使用的详细信息。

Quick Cover 保护套

借助 Quick Cover 保护套，关闭保护套时您可以查看来电并阻止闹钟/计时器。要使用保护套解锁，必须将屏幕锁定设置为“滑动”。

在设置屏幕上，轻触 **常规 > Quick Cover 保护套**。

画笔

使用画笔设置以配置画笔被卸取出时的选项。有关详细信息，请参阅 **笔弹出窗口**。

在设置屏幕上，轻触 **常规 > 画笔**。

- **取出时打开：**选择当画笔从设备取出时会自动打开的功能。
- **应用程序快捷方式：**设置常用应用程序。
- **Screen-off Memo：**当画笔被取出时在关闭屏幕上创建备注。
- **笔检测：**当画笔被取出或插入时，您将通过声音或振动收到通知。
- **Pen Keeper：**当设备随着画笔的取出而被移动时，您将通过声音或振动收到通知。

分屏显示

允许您配置“分屏显示”功能。有关详细信息，请参阅[分屏显示](#)。

在设置屏幕上，轻触**常规 > 分屏显示**。

- **自动打开：**勾选此选项后，轻触全屏上的链接或电子邮件的附件可打开“分屏显示”。
- **帮助：**显示分屏显示使用技巧。

日期和时间

您可以自定义设备的日期和时间设置。

- 1 在设置屏幕中，点击**常规 > 日期和时间**。
- 2 自定义设置。

存储器与 USB

您可以查看和管理设备上的内部储存设备或储存卡的储存空间。

- 1 在设置屏幕中，点击**常规 > 存储器与 USB**。
- 2 自定义以下设置：
 - **设备存储器：**查看设备内部储存设备中的总储存空间和

可用空间。查看使用中的应用程序列表和每个应用程序的储存容量。

- **便携式存储器：**查看储存卡中的总储存空间和可用空间。仅当插入储存卡时显示此选项。要卸载储存卡，请点击 。

电池和省电

您可以查看当前电池信息或开启节能模式。

- 1 在设置屏幕中，点击**常规 > 电池和省电**。
- 2 自定义以下设置：
 - **电池使用情况：**查看电池使用详细信息。若要查看更多详细信息，请选择特定的项目。
 - **状态栏上的电量百分比：**将剩余电池电量显示为状态栏中的百分比。
 - **省电：**通过削减某些设备设置（例如显示屏亮度、速度和振动强度等）来减少电池消耗。节能模式开启时，状态栏将显示 。

内存

您可以查看某段时间内的平均内存使用量和应用程序占用的内存。

- 1 在设置屏幕中，点击**常规 > 内存**。
- 2 点击  以设置检索数据的时间段。

应用程序

您可以查看已安装应用程序的列表。如有必要，关闭或删除应用程序。

- 1 在设置屏幕中，点击**常规 > 应用程序**。

2 选择一个应用程序，然后执行操作。

点击支付

您可以使用设备代替信用卡进行支付。
在设置屏幕中，点击**常规 > 点击支付**。

备份与重置

您可以将设备上保存的数据备份到另一个设备或帐户。如有必要，重置设备。

1 在设置屏幕中，点击**常规 > 备份与重置**。

2 自定义以下设置：

- **LG备份**：备份和还原设备上保存的所有数据。请参阅 *LG Backup* 以了解有关详细信息。
- **备份我的数据**：将您的应用程序数据、WLAN 密码和其他设置备份到 Google 服务器。
- **备份帐户**：查看当前使用的备份帐户。
- **自动还原**：重新安装应用程序时，自动还原备份设置和数据。
- **网络设置重置**：重置 WLAN、蓝牙和移动数据。
- **重设出厂数据**：重置设备的所有设置并删除数据。



- 重置设备将删除设备上的所有数据。再次输入您的设备名称、Google 帐户和其他初始信息。

关于手机

您可以查看关于设备的信息，例如名称、状态、软件详细信息和法律信息等。

在设置屏幕中，点击**常规 > 关于手机**并查看信息。



05

附录

LG 语言设定

选择用于设备的语言。

- 点击  > **设置** > **常规** > **语言和键盘** > **语言**，然后选择语言。

LG Bridge

LG Bridge 概览

LG Bridge 是一款应用程序，用于协助您从计算机上方便地管理保存到 LG 智能手机上的照片、歌曲、视频和文件。您可以将联系人、照片和其他备份到计算机上，或者更新设备的软件。



- 请参阅 LG Bridge 帮助以了解详细信息。
- 受支持的特性视设备而定。
- LG USB 驱动器是连接您的 LG 智能手机和计算机的必要程序，该驱动器随您安装 LG Bridge 时便一同安装。

LG Bridge 功能

- 通过 WLAN 连接或移动数据连接从计算机上管理设备文件。
- 通过 USB 连接数据线从设备上将数据备份到计算机或从计算机上将数据还原到设备。
- 通过 USB 连接数据线从计算机上更新设备软件。

在计算机上安装 LG Bridge

- 1 通过计算机浏览 www.lg.com。
- 2 首页 > 售后服务中心 > 产品指导&下载 > 软件&固件升级。
- 3 输入型号搜索。
- 4 选择电脑同步软件, 以下载LG Bridge。

手机软件更新

从互联网更新 LG 移动电话软件

欲知有关如何使用此功能的更多信息, 请浏览 <http://www.lg.com/common/index.jsp>, 选择您的国家/地区和语言。

此功能可让您从互联网方便地将手机中的固件更新为较新版本而无需到服务中心寻求协助。此功能仅当 LG 为您的设备提供较新的固件版本时可用。

由于移动电话固件更新要求用户在更新过程全神贯注, 因此请确保查看每一步显示的所有说明和备注, 然后再继续。请注意, 更新期间拔下 USB 数据线可能会严重损坏您的移动电话。



- LG 保留自行决定提供仅适用于所选型号固件更新的权利, 不保证固件的较新版本可用于所有手持型号。

通过 Over-the-Air (OTA) 进行 LG 移动电话软件更新

此功能可让您通过 OTA 方便地将手机软件更新为较新版本，而无需使用 USB 数据线。此功能仅当 LG 为您的设备提供较新的固件版本时可用。

首先检查移动电话上的软件版本：

设置 > 常规 > 关于手机 > 常用 > 更新中心 > 软件更新 > 现在检查更新。



- 更新手机软件的过程中，内部手机存储中您的个人数据（包括关于 Google 帐户和任何其他帐户的信息、您的系统/应用程序数据和设置、任何下载的应用程序以及您的 DRM 许可证）可能将遗失。因此，LG 建议您备份个人数据，然后再更新手机软件。LG 对任何个人数据遗失概不负责。
- 此功能视区域或服务供应商而定。

常见问题解答

本章列出您使用手机时可能会遇到的一些问题。某些问题需要您致电服务供应商，但您可以轻易地自行解决大多数问题。

信息	可能的原因	可能的纠正措施
SIM 卡错误	手机中没有 SIM 卡或没有将 SIM 卡正确插入。	确保正确插入 SIM 卡。
无网络连接/ 网络掉线	信号弱或不在运营商网络范围内。	朝窗口或开阔的区域中移动。检查网络运营商覆盖范围地图。
	运营商提供了新服务。	联系您的服务供应商。
密码不配对	若要更改安全密码，请重新输入以确认新密码。	如果忘记该密码，请联系您的服务供应商。
	您输入的两个密码不配对	
没有可设置的应用程序	服务供应商不支持或需要注册。	联系您的服务供应商。
下载应用程序导致许多错误。	删除应用程序。	<ol style="list-style-type: none"> 1. 点击 ○ > 设置。 2. 点击 常规 > 应用程序。 3. 点击应用程序 > 卸载。
通话不可用	拨号错误	新网络未获授权。
	新 SIM 卡已插入。	检查新限制。
	已达到预付费上限。	请联系服务供应商或使用 PIN2 重置限制。

信息	可能的原因	可能的纠正措施
手机无法开启	按下电源/锁定键过快。	按下电源/锁定键至少两秒。
	电池未充电。	为电池充电。查看显示屏中的充电指示灯。
充电错误	电池未充电。	为电池充电。
	外界温度过热或过冷。	确保手机在正常温度下充电。
	接触问题	检查充电器及其与手机的连接。
	无电压	将充电器插入其他插座中。
	充电器故障	更换充电器
	错误的充电器	仅使用原厂 LG 配件。
不允许该号码。	固定拨号功能已开启。	检查设置菜单并关闭该功能。
无法接收/发送短信和照片	内存已满	从您的手机删除一些数据（例如应用程序或短信等）以使更多内存可用。
文件无法打开	不支持的文件格式	检查支持的文件格式。
当我接听电话时屏幕没有开启。	距离传感器问题	如果使用保护带或外壳，确保其不会覆盖距离传感器周围的区域。确保距离传感器周围的区域无遮挡

信息	可能的原因	可能的纠正措施
没有声音	振动模式	查看声音菜单中的设置状态，确保您并未处于振动或免打扰模式。
挂机或档机	间歇性软件问题	如果您尝试操作时屏幕死机或手机没有响应，请取出电池然后重新插入。将手机重新开机。 或者，尝试通过网站执行软件更新。

防盗指南

设置设备以阻止其他人使用（未经您的许可无法重置为出厂设置）。例如，如果您的设备丢失、被盗或被擦除，则只有具有您的 Google 帐户或锁定屏幕信息的人可以使用该设备。

确保您的设备受到保护所需的一切操作，如下：

- **设置屏幕锁定：**如果您的设备丢失或被盗但设置了屏幕锁定，则除非屏幕解锁，否则无法使用设置菜单擦除设备。
- **在您的设备上添加 Google 帐户：**如果您的设备被擦除但设备上有 Google 帐户，则设备无法完成设置过程，直到再次输入 Google 帐户信息为止。

您的设备受到保护后，如果您需要进行出厂重置，则需要将屏幕解锁或输入 Google 帐户密码。这可确保由您或您信任的人员来进行重置。



- 执行出厂重置之前，切勿忘记您添加到设备的 Google 帐户和密码。如果您在设置过程中无法提供帐户信息，则执行出厂重置后根本无法使用设备。

更多信息

开源软件提示信息

为取得本产品内搭载的 GPL、LGPL、MPL 及其他开源证书下的源代码，请您访问 <http://opensource.lge.com>。

除源代码以外，所有相关的许可条款、免责声明和版权通知均可供下载。LG Electronics 在收到发送至 opensource@lge.com 的电子邮件请求后，也可以 CD-ROM 的形式为您提供开源代码，仅收取执行配送的费用（如介质费用、运输费和手续费）。此报价从您购买该产品之日起，三年内有效。

商标

- 版权所有 © 2016 LG Electronics Inc. 保留所有权利。LG 和 LG 徽标是 LG 集团及其相关实体的注册商标。
- Google™、Google Maps™、Gmail™、YouTube™、Hangouts™ 和 Play Store™ 是 Google, Inc. 的商标。
- Bluetooth® 是 Bluetooth SIG, Inc. 在全球的注册商标。
- Wi-Fi® 和 Wi-Fi 徽标是 Wi-Fi Alliance 的注册商标。
- 所有其他商标和版权是其各自所有者的财产。

确认声明

LG Electronics 特此宣布此 **LG-K535n** 产品符合指令 **1999/5/EC** 的核心要求和其它相关规定。有关《确认声明》的副本，请访问 <http://www.lg.com/global/declaration>

About this user guide

Thank you for choosing this LG product. Please carefully read this user guide before using the device for the first time to ensure safe and proper use.

- Always use genuine LG accessories. The supplied items are designed only for this device and may not be compatible with other devices.
- This device is not suitable for people who have a visual impairment due to the touchscreen keyboard.
- Descriptions are based on the device default settings.
- Default apps on the device are subject to updates, and support for these apps may be withdrawn without prior notice. If you have any questions about an app provided with the device, please contact a LG Service Centre. For user-installed apps, please contact the relevant service provider.
- Modifying the device's operating system or installing software from unofficial sources may damage the device and lead to data corruption or data loss. Such actions will violate your LG licence agreement and void your warranty.
- Some content and illustrations may differ from your device, depending on the region, service provider, software version, or OS version, and are subject to change without prior notice.
- Software, audio, wallpaper, images, and other media supplied with your device are licenced for limited use. If you extract and use these materials for commercial or other purposes, you may be infringing copyright laws. As a user, you are fully responsible for the illegal use of media.
- Additional charges may incur for data services, such as messaging, uploading, downloading, auto-syncing and location services. To void additional charges, select a data plan suitable to your needs. Contact your service provider to obtain additional details.

Instructional notices



WARNING: Situations that could cause injury to the user and third parties.



CAUTION: Situations that may cause minor injury or damage to the device.



NOTE: Notices or additional information.

Table of contents

5 Guidelines for safe and efficient use

01

Custom-designed Features

- 13 Quick Share
- 14 Mini view
- 15 Dual window
- 16 QuickMemo+
- 18 QSlide
- 19 Pen Pop
- 20 Content sharing
- 22 Do not disturb
- 22 Ringtone ID

02

Basic Functions

- 24 Product components and accessories
- 25 Parts overview
- 27 Turning on or off the power
- 28 Installing the SIM card and battery
- 31 Charging the battery
- 32 Optimizing battery life
- 33 Inserting the memory card
- 34 Touch screen
- 37 Home screen
- 43 Screen lock
- 48 Device encryption
- 49 Memory card encryption
- 50 Taking screenshots
- 51 Entering text

03

Useful Apps

- 60 Installing and uninstalling apps
- 61 Phone
- 65 Messaging
- 66 Camera
- 72 Gallery
- 75 File Manager
- 75 Weather
- 75 Calculator
- 75 Tasks
- 76 Voice Recorder
- 76 Downloads
- 77 FM Radio
- 77 Clock
- 79 Music
- 80 E-mail
- 81 Contacts
- 83 Calendar
- 85 LG Backup
- 86 RemoteCall Service
- 86 Recently uninstalled apps
- 87 Google apps

04

Phone Settings

- 90 Settings
- 90 Networks
- 100 Sound & notification
- 101 Display
- 102 General

05

Appendix

- 112 LG Language Settings
- 112 LG Bridge
- 113 Phone software update
- 115 FAQ
- 118 Anti-Theft Guide
- 119 More information

Guidelines for safe and efficient use

Please read these simple guidelines. Not following these guidelines may be dangerous or illegal.

Should a fault occur, a software tool is built into your device that will gather a fault log. This tool gathers only data specific to the fault, such as signal strength, cell ID position in sudden call drop and applications loaded. The log is used only to help determine the cause of the fault. These logs are encrypted and can only be accessed by an authorised LG Repair centre should you need to return your device for repair.

Exposure to radio frequency energy

Radio wave exposure and Specific Absorption Rate (SAR) information.

This mobile phone model LG-K535n has been designed to comply with applicable safety requirements for exposure to radio waves. These requirements are based on scientific guidelines that include safety margins designed to assure the safety of all persons, regardless of age and health.

- The radio wave exposure guidelines employ a unit of measurement known as the Specific Absorption Rate, or SAR. Tests for SAR are conducted using standardised methods with the phone transmitting at its highest certified power level in all used frequency bands.
- While there may be differences between the SAR levels of various LG phone models, they are all designed to meet the relevant guidelines for exposure to radio waves.
- The SAR limit recommended by the International Commission on Non-Ionizing Radiation Protection (ICNIRP) is 2 W/kg averaged over 10 g of tissue.
- The highest SAR value for this model phone tested for use at the ear is 0.434 W/kg (10 g) and when worn on the body is 1.330 W/Kg (10 g).

- This device meets RF exposure guidelines when used either in the normal use position against the ear or when positioned at least 5 mm away from the body. When a carry case, belt clip or holder is used for body-worn operation, it should not contain metal and should position the product at least 5 mm away from your body. In order to transmit data files or messages, this device requires a quality connection to the network. In some cases, transmission of data files or messages may be delayed until such a connection is available. Ensure the above separation distance instructions are followed until the transmission is completed.

Product care and maintenance

- Always use genuine LG batteries, chargers and accessories approved for use with this particular phone model. The use of any other types may invalidate any approval or warranty applying to the phone and may be dangerous.
- Some contents and illustrations may differ from your device without prior notice.
- Do not disassemble this unit. Take it to a qualified service technician when repair work is required.
- Repairs under warranty, at LG's discretion, may include replacement parts or boards that are either new or reconditioned, provided that they have functionality equal to that of the parts being replaced.
- Keep away from electrical appliances such as TVs, radios and personal computers.
- The unit should be kept away from heat sources such as radiators or cookers.
- Do not drop.
- Do not subject this unit to mechanical vibration or shock.
- Switch off the phone in any area where you are required to by special regulations. For example, do not use your phone in hospitals as it may affect sensitive medical equipment.
- Do not handle the phone with wet hands while it is being charged. It may cause an electric shock and can seriously damage your phone.
- Do not charge a handset near flammable material as the handset can become hot and create a fire hazard.

- Use a dry cloth to clean the exterior of the unit (do not use solvents such as benzene, thinner or alcohol).
- Do not charge the phone when it is on soft furnishings.
- The phone should be charged in a well ventilated area.
- Do not subject this unit to excessive smoke or dust.
- Do not keep the phone next to credit cards or transport tickets; it can affect the information on the magnetic strips.
- Do not tap the screen with a sharp object as it may damage the phone.
- Do not expose the phone to liquid or moisture.
- Use accessories like earphones cautiously. Do not touch the antenna unnecessarily.
- Do not use, touch or attempt to remove or fix broken, chipped or cracked glass. Damage to the glass display due to abuse or misuse is not covered under the warranty.
- Your phone is an electronic device that generates heat during normal operation. Extremely prolonged, direct skin contact in the absence of adequate ventilation may result in discomfort or minor burns. Therefore, use care when handling your phone during or immediately after operation.
- If your phone gets wet, immediately unplug it to dry off completely. Do not attempt to accelerate the drying process with an external heating source, such as an oven, microwave or hair dryer.
- The liquid in your wet phone, changes the colour of the product label inside your phone. Damage to your device as a result of exposure to liquid is not covered under your warranty.

Efficient phone operation

Electronics devices

All mobile phones may receive interference, which could affect performance.

- Do not use your mobile phone near medical equipment without requesting permission. Avoid placing the phone over pacemakers, for example, in your breast pocket.
- Some hearing aids might be disturbed by mobile phones.
- Minor interference may affect TVs, radios, PCs etc.
- Use your phone in temperatures between 0 °C and 40 °C, if possible. Exposing your phone to extremely low or high temperatures may result in damage, malfunction, or even explosion.

Road safety

Check the laws and regulations on the use of mobile phones in the area when you drive.

- Do not use a hand-held phone while driving.
- Give full attention to driving.
- Pull off the road and park before making or answering a call if driving conditions so require.
- RF energy may affect some electronic systems in your vehicle such as car stereos and safety equipment.
- When your vehicle is equipped with an air bag, do not obstruct with installed or portable wireless equipment. It can cause the air bag to fail or cause serious injury due to improper performance.
- If you are listening to music whilst out and about, please ensure that the volume is at a reasonable level so that you are aware of your surroundings. This is of particular importance when near roads.

Avoid damage to your hearing



To prevent possible hearing damage, do not listen at high volume levels for long periods.

Damage to your hearing can occur if you are exposed to loud sound for long periods of time. Make sure that you do not turn on or off the handset close to your ear. Also, make sure that music and call volumes are set to a reasonable level.

- When using headphones, turn the volume down if you cannot hear the people speaking near you, or if the person sitting next to you can hear what you are listening to.



- Excessive sound pressure from earphones and headphones can cause hearing loss.

Glass Parts

Some parts of your mobile device are made of glass. This glass could break if your mobile device is dropped on a hard surface or receives a substantial impact. If the glass breaks, do not touch or attempt to remove it. Stop using your mobile device until the glass is replaced by an authorised service provider.

Blasting area

Do not use the phone where blasting is in progress. Observe restrictions and follow any regulations or rules.

Potentially explosive atmospheres

- Do not use your phone at a refueling point.
- Do not use near fuel or chemicals.
- Do not transport or store flammable gas, liquid or explosives in the same compartment of your vehicle as your mobile phone or accessories.

In aircraft

Wireless devices can cause interference in aircraft.

- Turn your mobile phone off before boarding any aircraft.
- Do not use it on the ground without permission from the crew.

Children

Keep the phone in a safe place out of the reach of small children. It includes small parts which may cause a choking hazard if detached.

Emergency calls

Emergency calls may not be available on all mobile networks. Therefore you should never depend solely on your phone for emergency calls. Check with your local service provider.

Battery information and care

- You do not need to completely discharge the battery before recharging. Unlike other battery systems, there is no memory effect that could compromise the battery's performance.
- Use only LG batteries and chargers. LG chargers are designed to maximise the battery life.
- Do not disassemble or short-circuit the battery.
- Keep the metal contacts of the battery clean.
- Replace the battery when it no longer provides acceptable performance. The battery pack may be recharged hundreds of times before it needs replacing.
- Recharge the battery if it has not been used for a long time to maximise usability.
- Do not expose the battery charger to direct sunlight or use it in high humidity, such as in the bathroom.
- Do not leave the battery in hot or cold places, as this may deteriorate battery performance.

- Risk of explosion if battery is replaced by an incorrect type. Dispose of used batteries according to the instructions.
- If you need to replace the battery, take it to the nearest authorised LG Electronics service point or dealer for assistance.
- Always unplug the charger from the wall socket after the phone is fully charged to save unnecessary power consumption of the charger.
- Actual battery life will depend on network configuration, product settings, usage patterns, battery and environmental conditions.
- Make sure that no sharp-edged items such as animal's teeth or nails, come into contact with the battery. This could cause a fire.





01

Custom-designed Features

Quick Share

You can share a photo or video to the app you want immediately after taking them.

- 1 Tap  > , then take a photo or record a video.
- 2 Drag the Quick Share icon that appears after taking a picture or recording a video, and select an app to share it. Alternatively, tap and hold the Preview icon that appears after taking a picture or recording a video, and drag it to the Quick Share icon.



- The app displayed by the Quick Share icon may vary, depending on the type and frequency of access of the app installed on the device.

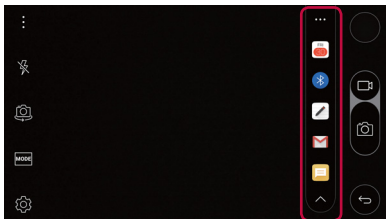
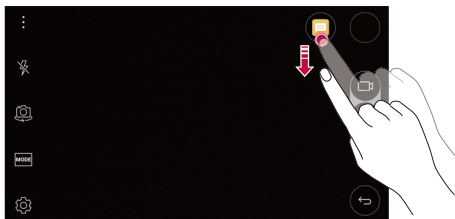



Mini view

1 Tap  > **Settings** > **General** > **Mini view**.

2 Swipe  to activate it.

To shrink the screen for use with one hand, swipe left or right across the Back, Home and Overview buttons.

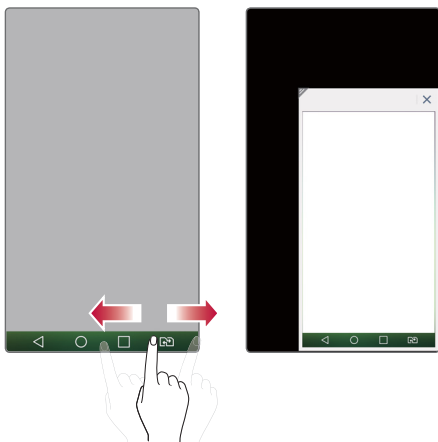

-  : Close the Mini view.
-  : Adjust the size of the Mini view.



Dual window

The Dual window function splits the screen to enable multi-tasking, drag and drop interaction, auto-linking, and recently used apps.

Activating the Dual window

- 1 Tap  > **Settings** > **General** > **Dual window**.
- 2 Swipe  to activate it.
 - Check mark the Auto-open checkbox to automatically open the Dual window function when you tap a link on the full screen or tap an email image attachment.

Using the Dual window

- 1 Tap  >  > **Dual window**.



- While viewing an app, you can tap the  > **Dual window** to automatically set that app in the top window, then select the second app.

- 2 Tap the app icon you want to use. The first app you tap opens in a window at the top of the screen. The second app opens in the bottom window.
- 3 Tap a window to select and use it.













- A blue box appears around the selected window with a blue semicircle handle between the windows.
- Drag the blue handle to change the window sizes (one larger and one smaller).

QuickMemo+



QuickMemo+ overview

You can make creative notes by using a variety options on this advanced feature of notepad, such as image management and screenshots, which are not supported by the conventional notepad.

Creating a note



- 1 Tap  > QuickMemo+.
- 2 Tap  to create a note.
 -  : Save a note.
 -  : Undo the last action.
 -  : Redo the last action you undid.
 -  : Enter a note by using the keypad.
 -  : Write notes by hand.
 -  : Erase handwritten notes.
 -  : Zoom in or out, rotate or erase the parts of a handwritten note.
 -  : Access additional options, including sharing and locking notes, changing the notepad style and inserting content.
- 3 Tap  to save the note.

Writing notes on a screenshot

- 1 While viewing the screen you want to capture, drag the status bar downwards and then tap **Capture+**.
 - The screenshot appears as the notepad background theme. Memo tools appear at the top of the screen.
- 2 Take notes on the captured screen.
 - To crop and save a portion of the screen, tap  and specify a portion with the crop tool.
 - To attach a screenshot to the notepad, tap **T**.
- 3 Tap  and save the notes to the location you want.
 - Saved notes can be viewed in either **QuickMemo+** or **Gallery**.
 - To save notes in the same location all the time, select the **Use as default app** checkbox and select an app.

Managing folders

You can view notes grouped by the type of the notes.

- 1 Tap  > **QuickMemo+**.
- 2 At the top of the screen, tap  and select a menu item:
 - **All memos**: View all notes saved in **QuickMemo+**.
 - **My memos**: View notes created by **QuickMemo+**.
 - **Capture+**: View notes created by **Capture+**.
 - **Pop Scanner**: View notes created by Pop Scanner.
 - **Trash**: View deleted notes.
 - **New category**: Add categories.
 - : Rearrange, add or delete categories. To change the name of a category, tap the category.



- Some folders do not appear when launching QuickMemo+ for the first time. Disabled folders are enabled and appear when they contain at least one related note.

QSlide





You can start apps by using QSlide to use them while other apps are running.

For example, use the calculator or calendar when a video is playing.

When an app is running, tap  > QSlide.



• This feature may not be supported by some apps.

- : Turn off the QSlide mode to switch to full-screen mode.
- : Adjust the opacity of the QSlide window. If the QSlide window is transparent, it will not respond to touch inputs.
- : Close the QSlide window.
- : Adjust the size of the QSlide window.







Pen Pop

The Pen Pop feature allows you to quickly and easily access options to create a memo. Pull the pen out and Pen Pop opens.

Setting up Pen Pop

Tap  > **Settings** > **General** > **Pen**.

Pen Pop options

-  : Hide/display the Pen Pop options.
-  : Open the Pop Memo to write a memo.
-  : Open the Capture+ and use the current screen image in a memo.
-  : Open the Pop Scanner to capture a photo with the camera and use it in a memo.
-  : Open the QuickMemo+ to write a memo.
-  : Add a shortcut to the app of your choice.



- You can change the personalized shortcut by touching and holding icon in the Pen Pop options.

Content sharing

Playing on other device

You can play on other device from your device on TV. Play saved content such as photos, music, and videos.

- 1 Connect phone and TV to the same Wi-Fi network before playing.
- 2 Select **Play on other device** on detail view in Gallery, Music to select device to play.





• For Chromecast, Google Play services should be up to date.

Sending or receiving files

You can quickly send and receive files between LG phones and tablets.

- 1 To receive files, drag down status bar and turn on File sharing. For devices that do not support File sharing, turn on **SmartShare Beam** in **Settings > Networks > Share & connect > File sharing**.
- 2 You can send files faster when both devices are connected to the same Wi-Fi network. You can send files to DLNA-compatible phones and tablets regardless if it is a LG device.

Sending files to another device

- 1 Select a file and tap  > **SmartShare Beam**.
Alternatively, tap  from the file list and select files then tap **SHARE > SmartShare Beam**.
- 2 Select a device from the list of nearby devices that support SmartShare Beam.
 - The file is sent to the device.

Using nearby devices

You can view and play multimedia files saved on devices that are located near your device.

- 1 From the **Gallery** or **Music** app, select  > **Nearby devices**.
- 2 Select a device from the device list.
 - If the desired device is not seen on the device list, check that DLNA is turned on, then tap **Search nearby devices**.
- 3 Play content saved on the selected device.

Sending files to a computer

You can quickly send large files to your computer.



- 1 Install LG Bridge on your computer.
- 2 Start LG Bridge on the computer, then sign in using your LG account.
- 3 Tap  > **Settings** > **Networks** > **Share & connect** > **LG AirDrive**, then sign in using your LG account.



- For Chromecast, Google Play services should be up to date.



Do not disturb

You can limit or mute notifications to avoid disturbances for a specific period of time.

- 1 Tap  > **Settings** > **Sound & notification** > **Do not disturb** > and then drag  to activate it.
- 2 Tap **Sounds and vibrations** and select the mode you want:
 - **Priority only**: Receive sound or vibrate notifications for the selected apps. Even when **Priority only** is turned on, alarms still sound.
 - **Total silence**: Disable both the sound and vibration.

Ringtone ID

You can set the device so that it plays an automatically composed ringtone for each incoming call from the selected contacts. This function is useful because you can know who are calling you by only hearing the ringtone.

- 1 Tap  > **Settings** > **Sound & notification** > **Ringtone ID** and then swipe  to activate it.
- 2 Tap **Compose ringtones** for and select the desired option.



- The default ringtone plays for incoming calls from contacts except for the selected contact.



02

Basic Functions

Product components and accessories

Make sure that none of the following items are missing:

- Device
- Battery
- Stereo headset
- USB cable
- Charger
- Quick Start Guide



- The items described above may be optional.
- The items supplied with the device and any available accessories may vary depending on the area and service provider.
- Always use genuine LG Electronics accessories. Using accessories made by other manufacturers may affect your device's call performance or cause malfunctions. This may not be covered by LG's repair service.



- If any of these basic items are missing, contact the dealer from which you purchased your device.
- To purchase additional basic items, contact the LG Customer Service Centre.
- To purchase optional items, contact the LG Customer Service Centre for available dealers.
- Some items in the product box are subject to change without notice.
- The appearance and specifications of your device are subject to change without notice.

Parts overview

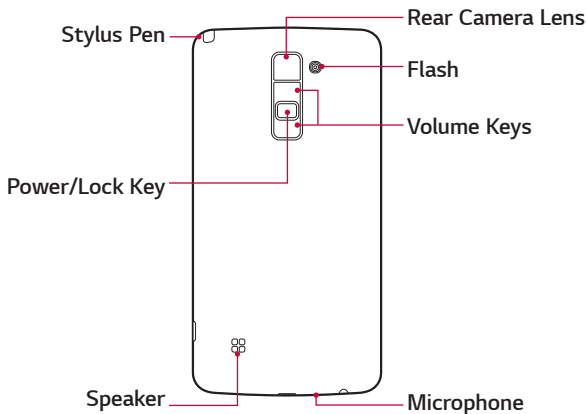
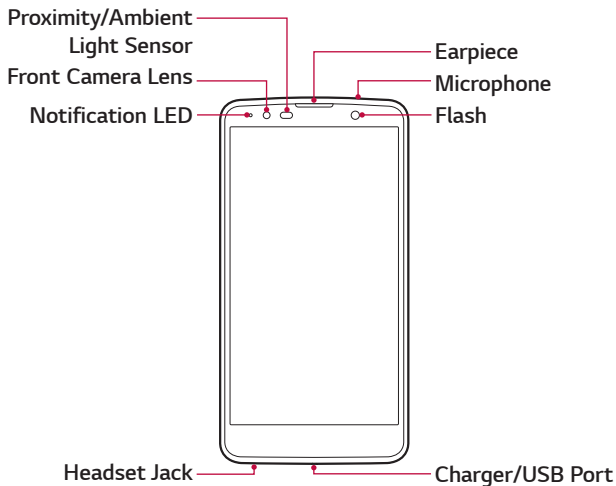

- **Proximity/Ambient light sensor**
 - Proximity sensor: The proximity light sensor turns off the screen and disables touch functionality when the device is in close proximity to the human body. It turns the screen back on and enables touch functionality when the device is outside a specific range.
 - Ambient light sensor: The ambient light sensor analyses the ambient light intensity when the auto-brightness control mode is turned on.
- **Volume keys**
 - Adjust the volume for ringtones, calls or notifications.
 - Gently press a volume key to take a photo. To take continuous shots of photos, press and hold the volume key.
 - Press the volume down (-) key twice to launch the Camera app when the screen is locked or turned off. Press the volume up (+) key twice to launch Capture+.
- **Power/Lock key**
 - Briefly press the key when you want to turn on or off the screen.
 - Press and hold the key when you want to select a power control option.



- Some functions may be restricted for access, depending on the device specifications.
- Do not put heavy objects on the device or sit on it, as this may damage the screen.
- Screen-protective film or accessories may interfere with the proximity sensor.
- If your device is wet or is being used in a humid place, the touch sensor or buttons may not function properly.

Turning on or off the power

Turning on the power

When the power is turned off, press and hold the Power/Lock key.



- When the device is turned on for the first time, initial configuration takes place. The first booting time for the smart phone may be longer than usual.

Turning off the power

Press and hold the Power/Lock key, then select **Power off**.

Power control options

Tap and hold the Power/Lock key, then select an option.

- **Power off:** Turn off the device.
- **Power off and restart:** Restart the device.
- **Turn on Airplane mode:** Block telecommunication-related functions, including making phone calls, messaging and browsing the Internet. Other functions remain available.

Installing the SIM card and battery

Insert the SIM card provided by the device service provider, and the included battery.



- Do not insert a memory card into the SIM card slot. If a memory card happens to be lodged in the SIM card slot, take the device to a LG Service Centre to remove the memory card.



- Only the Nano SIM cards work with the device.

- 1 To remove the back cover, hold the device firmly in one hand. With your other hand, lift off the back cover with your thumbnail as shown in the figure.

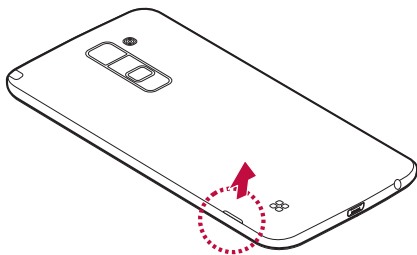

- 2 Slide the SIM card into the SIM card slot as shown in the figure. Make sure the gold contact area on the card is facing downward.

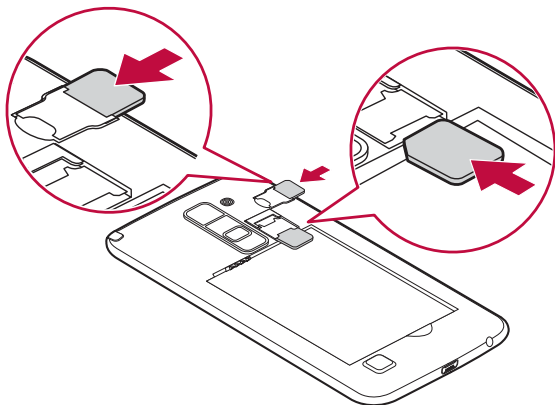

- 3 Insert the battery.

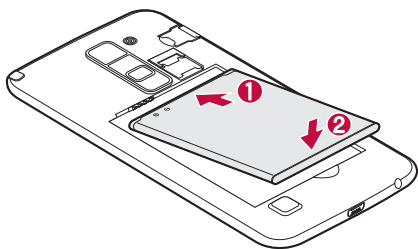

- 4 To replace the cover onto the device, align the back cover over the battery compartment and press it down until it clicks into place.

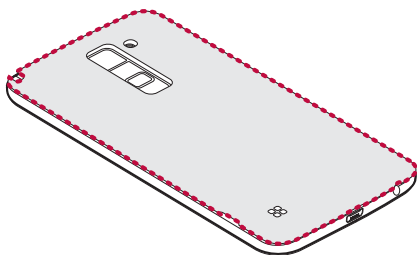

Charging the battery

Charge the battery before using it for first time. Use the charger to charge the battery. A computer can also be used to charge the battery by connecting the device to it using the USB cable.



- Use only LG-approved chargers, batteries and cables. If you use unapproved chargers, batteries or cables, it may cause battery charging delay. Or this can cause the battery to explode or damage the device, which are not covered by the warranty.

The charger connector is located at the bottom of the device. Insert the charger and plug it into a power outlet.

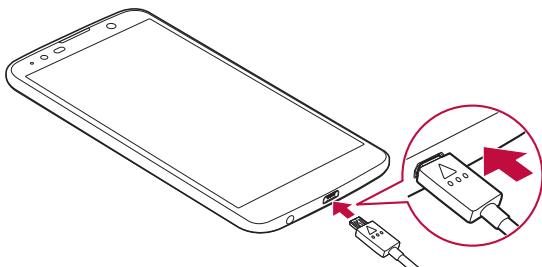

- Do not open the back cover while your device is charging.

Optimizing battery life

Extend your battery's power by turning off features that you do not need to run constantly in the background. You can monitor how applications and system resources consume battery power.

Extending your device battery life

- Turn off radio communications when you are not using. If you are not using Wi-Fi, Bluetooth or GPS, turn them off.
- Reduce screen brightness and set a shorter screen timeout.
- Turn off automatic syncing for Gmail, Calendar, Contacts and other applications.
- Some applications you download may consume battery power.
- While using downloaded applications, check the battery charge level.

Inserting the memory card

The device supports up to a 2 TB microSD. Some memory cards may not be compatible with your device, depending on the memory card manufacturer and type.



- Some memory cards may not be fully compatible with the device. If you use an incompatible card, it may damage the device or the memory card, or corrupt the data stored in it.



- If you write and erase data too frequently, it will shorten the lifespan of memory cards.

- 1 Remove the back cover.
- 2 Insert a memory card with the gold-coloured contacts facing downwards.

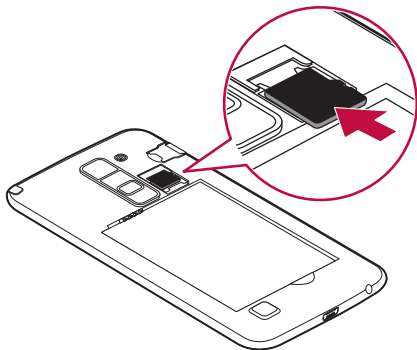

- 3 Replace the back cover.

Touch screen

You can familiarise yourself with how to control your device by using touch screen gestures.

Tapping

Lightly tap with your fingertip to select or run an app or option.

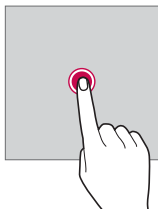

Tapping and holding

Tap and hold for several seconds to run a hidden function.

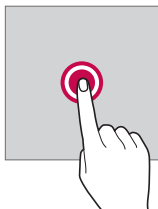

Double-tapping

Tap twice quickly to zoom in or out on a picture or map.

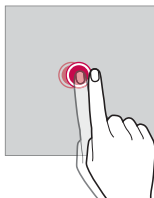

Swiping

Tap and hold an item, such as an app or widget, then swipe it to another location. You can use this gesture to move an item.

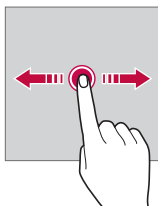

Flicking

Gently tap and hold on the screen, then flick left or right to quickly move to another panel.

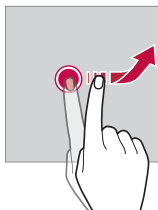

Pinching and spreading

Pinch two fingers to zoom out, such as on a photo or map. To zoom in, spread your fingers apart.

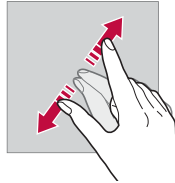
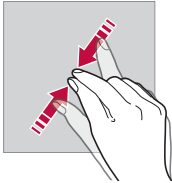

- Do not expose the touch screen to excessive physical shock. You might damage the touch sensor.



- A touch screen failure may occur if you use the device near a magnetic, metallic or conductive material.
- If you use the device under bright lights, such as direct sunlight, the screen may not be visible, depending on your position. Use the device in a shady location or a location with an ambient light that is not too bright and bright enough to read books.
- Do not press the screen with excessive force.
- Gently tap with your fingertip on the option you want.
- Touch control may not work properly if you tap while wearing a glove on or by using the tip of your fingernail.
- Touch control may not work properly if the screen is moist or wet.
- The touch screen may not function properly if a screen-protective film or accessory is attached to the device.

Home screen

Home screen overview

The Home screen is the starting point for accessing various functions and apps on your device. Tap  on any screen to directly go to the Home screen.





You can manage all apps and widgets on the Home screen. Swipe the screen left or right to view all installed apps at a glance. To search for an app, use Google search.

Home screen layout

You can view all apps and organise widgets and folders on the Home screen.



- The Home screen may vary, depending on the service provider or software version.

- **Status bar:** View status icons, the time and the battery level.
- **Widgets:** Add widgets to the Home screen to quickly access necessary information without bothering to run apps one by one.
- **Folder:** Create folders to group apps by your preferences.
- **Page icon:** View the total number of Home screen canvases and the currently displayed canvas which is highlighted.
- **Quick access area:** Fix main apps at the bottom of the screen so that they can be accessed from any Home screen canvas.
- **Home touch buttons**
 - : Return to the previous screen. Close the keypad or pop-up windows.
 - : Tap to go to the Home screen. To launch Google, tap and hold.
 - : View a list of recently used apps or run an app from the list. Use the Clear all option to delete all recently used apps. In some apps, tapping and holding the button will access additional options.
 - : Choose which SIM card you're going to use. Touch and hold to go to Dual SIM card settings.

Editing Home touch buttons















You can rearrange Home touch buttons or add frequently used functions to Home touch buttons.

Tap  > **Settings** > **Display** > **Home touch buttons** and customise settings.

- Several functions, including QSlide, the Notification Dual window, or Capture+, are provided. A maximum of five items can be added.

Status icons

When there is a notification for an unread message, calendar event or alarm, the status bar displays the corresponding notification icon. Check your device's status by viewing notification icons displayed on the status bar.

- : No signal
- : Data is being transmitted over network
- : Alarm is set
- : Vibrate mode is on
- : Bluetooth is on
- : Connected to a computer via USB
- : Battery level
- : Flight mode is on
- : Missed calls
- : Wi-Fi is connected
- : Mute mode is on
- : GPS is on
- : Hotspot is on
- : No SIM card



- Some of these icons may appear differently or may not appear at all, depending on the device's status. Refer to the icons according to the actual environment in which you are using the device.
- Displayed icons may vary, depending on the area or service providers.

Notifications panel

You can open the notifications panel by dragging the status bar downwards.

Use quick access icons in the notifications panel to easily and quickly turn a function on or off.

Drag left or right on the list of quick access icons to select the function icon you want.

- If you tap and hold the icon, the settings screen for the corresponding function appears.

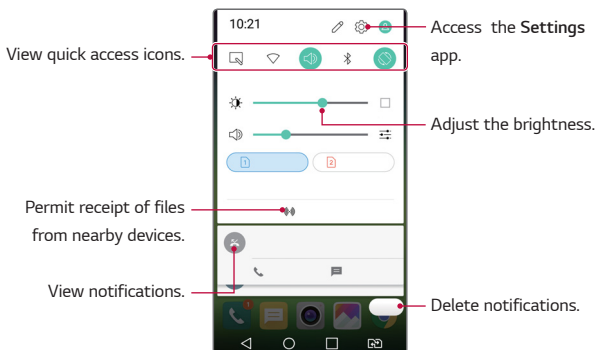

Notification panel settings

You can select items to display on the notification panel.

Tap  on the notification panel.

- To rearrange quick access icons, tap and hold an icon, then drag it to another position.
- Select icons you want to display on the list.

Switching the screen orientation

You can set the screen orientation to automatically switch, according to the device's orientation.

On the notification panel, tap **Rotation** from the quick access icon list.

Alternatively, tap  > **Settings** > **Display** and activate **Auto-rotate screen**.

Editing the Home screen

On the Home screen, tap and hold on an empty space, then start the desired function.

- To rearrange the Home screen canvases, tap and hold on a canvas, then drag it to another location.
- To add widgets to the Home screen, tap **Widgets** and drag a widget to the Home screen.
- To change Home screen settings, tap **Home screen settings** and customise options. See *Home screen settings* for details.

Viewing the background theme

You can view only the background image by hiding apps and widgets on the Home screen.

Spread two fingers apart while holding down on the Home screen.

- To return to the original screen which displays apps and widgets, pinch your fingers on the Home screen or tap .

Searching for apps on the Home screen

You can easily search for apps installed on the Home screen by entering the desired app's name in the Google widget.

The installed apps list appears on the Google search screen.

Moving apps on the Home screen

On the Home screen, tap and hold an app, then drag it to another location.

- To keep frequently used apps at the bottom of the Home screen, tap and hold an app, then drag it to the quick access area at the bottom.
- To remove an icon from the quick access area, drag the icon to the Home screen.

Using folders from the Home screen

Creating folders

On the Home screen, tap and hold an app, then drag it over another app.

- A new folder is created and the app is added to the folder.

Editing folders

On the Home screen, tap a folder and then run the desired function.

- To edit the folder name and colour, tap the folder name..
- To remove an app from the folder, tap and hold the app and drag it to outside the folder. If only one app is left in the folder, the folder disappears automatically.

Home screen settings

You can customise Home screen settings.

- 1 Tap  > **Settings** > **Display** > **Home screen**.
- 2 Customise settings:
 - **Select Home:** Select a Home screen mode.
 - **Wallpaper:** Change the Home screen background theme.
 - **Screen swipe effect:** Select an effect to apply when the Home screen canvas switches.
 - **Theme:** Select the screen theme to apply.
 - **Sort apps by:** Set how apps are sorted on the Home screen.
 - **Grid:** Change the app arrangement mode for the Home screen.
 - **Hide apps:** Select or deselect apps to hide from the Home screen.

Screen lock

Screen lock overview

Your device's screen turns off and locks itself if you press the Power/Lock key. This also happens after the device is left idle for a specified period of time.

If you press the Power/Lock key when a screen lock is not set, the Home screen appears immediately.

To ensure security and prevent unwanted access to your device, set a screen lock.



- Screen lock prevents unnecessary touch input on the device screen and reduces battery consumption. We recommend that you activate the screen lock while not using the device..

Configuring lock screen settings

There are several options available for configuring lock screen settings.

- 1 Tap  > **Settings** > **Display** > **Lock screen** > **Select screen lock** and then select the method you prefer.
- 2 Customise lock settings:
 - **None**: Deactivate the screen lock function.
 - **Swipe**: Slide on the screen to unlock the screen.
 - **Knock Code**: Tap the spaces of the screen in accordance with a pattern to unlock the screen.
 - **Pattern**: Draw a pattern to unlock the screen.
 - **PIN**: Enter a numeric password to unlock the screen.
 - **Password**: Enter an alphanumeric password to unlock the screen.



- To set screen lock using a pattern, first create a Google account or backup PIN. If you enter an incorrect pattern more than a specified number of times consecutively, you can unlock the screen by using your backup PIN or Google account.
- If screen lock is set using a Knock code, Pattern, PIN or Password and you enter an incorrect pin or pattern more than a specified number of times, password entry is blocked for 30 seconds.

Lock screen settings

You can customise lock screen settings.

- 1 Tap  > **Settings** > **Display** > **Lock screen**.
- 2 Customise settings:
 - **Select screen lock:** Select a screen lock method.
 - **Smart Lock:** Select trusted items so that if one of them occurs, the device is automatically unlocked.
 - **Screen swipe effect:** Set screen transition effects to apply when the screen is unlocked. This option appears when the screen lock method is set to swipe.
 - **Wallpaper:** Change the lock screen background image.
 - **Shortcuts:** Add an app shortcut and directly access the app from the lock screen by dragging the app outside the large circle. This option appears if the screen lock method is set to Swipe.
 - **Weather animation:** Display weather animations for the current location on the lock screen.
 - **Contact info for lost phone:** Display emergency contact information on the lock screen.
 - **Lock timer:** Set the amount of idle time after which the device automatically locks.
 - **Power key instantly locks:** Instantly lock the screen when the Power/Lock key is pressed.



- Available setting items may vary, depending on the selected screen lock method.

KnockON

You can turn on or off the screen by double-tapping the screen.



- This option is available only on the Home screen provided by LG. It may not function properly on a custom launcher or on the Home screen installed by the user.
- When tapping the screen, use your fingertip. Do not use a fingernail.
- To use the KnockON feature, make sure that the proximity/light sensor is not blocked by a sticker or any other foreign substance.

Turning on the screen

Double-tap the middle of the screen.

- Tapping the top or bottom of the screen may decrease the recognition rate.

Turning off the screen

Double-tap on an empty space on the Home screen.

Alternatively, double-tap an empty space on the status bar.

Knock Code

You can unlock the screen by creating your own Knock Code. When the screen is locked, you can directly access the Home screen by tapping the screen in a specified sequence.



- You can use your Knock Code, together with the KnockOn feature.
- If you enter an incorrect Knock Code more than a specified number of times consecutively, unlock by using your backup PIN or Google account.
- Make sure to use your fingertip when tapping the screen.

Creating a Knock Code

- 1 Tap **○** > **Settings** > **Display** > **Lock screen** > **Select screen lock** > **Knock Code**.
- 2 Tap the squares in a pattern of your choice to create a Knock Code and tap **NEXT**.
- 3 Input the created Knock Code again for verification, then tap **CONFIRM**.
- 4 Set a backup PIN to use when the Knock Code is forgotten.

Unlocking the screen with a Knock Code

Unlock the screen by inputting the Knock Code you have created. Input your Knock Code on the touch screen when the screen is turned off.

- It is also possible to enter a Knock Code when the lock screen is turned on.

Device encryption

Encrypting your device

It is possible to read, write and copy data even when device encryption is set. It is also possible to display a user confirmation prompt when the power is turned on by using lock settings while in lock screen mode.

Precautions for device encryption

You can use the mobile phone lock on the lock screen to increase your device's protection level.



- If mobile phone lock is turned on and an incorrect password is entered more than a specified number of times, the device will automatically initialise.
- If you forget your decryption password, you must initialise the device to use it again. Initialisation will delete all data saved before initialisation.
- Stopping encryption before it is complete may damage data. For example, do not remove or insert the battery while encryption is in progress. Wait until the process is complete.

Memory card encryption

You can encrypt and protect data saved on the memory card. The encrypted data in the memory card cannot be accessed from another device.

- 1 Tap  > **Settings** > **General** > **Security** > **Encrypt SD card storage**.
- 2 Read the on-screen overview of memory card encryption and then tap **CONTINUE** to continue.
- 3 Select an option and tap **ENCRYPT NOW**:
 - **New data encryption**: Encrypt only data that is saved on the memory card after encryption.
 - **Full encryption**: Encrypt all the data currently saved on the memory card.
 - **Exclude media files**: Encrypt all files, except for media files such as music, photos and videos.



- To encrypt the memory card, make sure that a screen lock is set using a PIN or password.
- Once memory card encryption starts, some functions are not available.
- If the device is turned off while encryption is underway, the encryption process will fail, and some data may be damaged. Therefore, be sure to check whether the battery level is sufficient before starting encryption.
- Encrypted files are accessible only from the device where the files were encrypted.
- The encrypted memory card cannot be used on another LG device. To use the encrypted memory card on another mobile device, initialise the card.
- You can activate memory card encryption even when no memory card is installed into the device. Any memory card that is installed after encryption will automatically be encrypted.

Taking screenshots

You can take screenshots of the current screen you are viewing.

Via a shortcut

Press and hold the Power/Lock key and the Volume Down (-) key at the same time for at least two seconds.

- Screenshots can be viewed from the **Screenshots** folder in the **Gallery**.

Via Capture+

On the screen where you want to take a screenshot, drag the status bar downwards, then tap **Capture+**.



- When the screen is turned off or locked, you can access **Capture+** by pressing the volume up (+) key twice. First tap **Settings** > **General** and then turn on **Shortcut key**.
- See *Writing notes on a screenshot* for details.

Entering text

Using Smart keyboard

You can use Smart keyboard to enter and edit text.

With Smart keyboard, you can view text as you type without bothering to alternate between the screen and a conventional keyboard. This allows you to easily find and correct errors when typing.

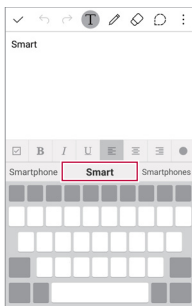

Moving the cursor

With Smart keyboard, you can move the cursor to the exact position you want.

When typing text, tap and hold on the space bar and then drag left or right until the cursor moves to the position you want in the text.

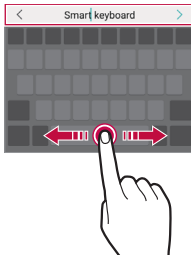

- This option is available only on the QWERTY or single vowel layout keyboard.

Suggesting words

Smart keyboard automatically analyses your usage patterns to suggest frequently used words as you type. The longer you use your device, the more precise the suggestions are.

Enter text, then tap a suggested word or gently drag the left or right side of the keyboard upwards.

- The selected word is automatically entered. You do not need to manually type every letter of the word.

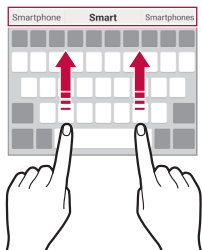

Changing the QWERTY keyboard layout

You can add, delete or rearrange keys on the bottom row of the keyboard.

- 1 Tap  > **Settings** > **General** > **Language & keyboard** > **LG Keyboard** > **Keyboard height and layout** > **QWERTY keyboard layout**.

Alternatively, tap  on the keyboard and tap **Keyboard height and layout** > **QWERTY keyboard layout**.

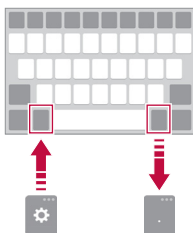

- 2 Tap a key on the bottom row, then drag it to another position.



- This option is available on the QWERTY, QWERTZ and AZERTY keyboards.
- This function may not be supported for some languages.

Customising the keyboard height

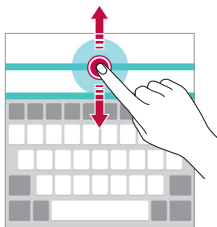

You can customise the keyboard height to maximise hand comfort when typing.

- 1 Tap  > **Settings** > **General** > **Language & keyboard** > **LG Keyboard** > **Keyboard height and layout** > **Keyboard height**.
Alternatively, tap  on the keyboard and tap **Keyboard height and layout** > **Keyboard height**.
- 2 Adjust the keyboard height.



Selecting a landscape keyboard mode

You can select a landscape keyboard mode from several choices.

- 1 Tap  > **Settings** > **General** > **Language & keyboard** > **LG Keyboard** > **Keyboard height and layout** > **Keyboard type in landscape**.
Alternatively, tap  on the keyboard and tap **Keyboard height and layout** > **Keyboard type in landscape**.
- 2 Select a keyboard mode.

Splitting the keyboard

You can split the keyboard in half and place each piece on either side of the screen when the screen is in landscape mode.

Tap  > **Settings** > **General** > **Language & keyboard** > **LG Keyboard** > **Keyboard height and layout** > **Split keyboard**.

Alternatively, tap  on the keyboard and tap **Keyboard height and layout** > **Split keyboard**.



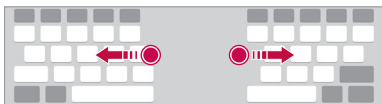

- Rotate the device to landscape mode to split the keyboard to both sides. To merge or split the keyboard, pinch together or spread apart your fingers on the keyboard.



One-handed operation mode

You can move the keyboard to one side of the screen so that you can use the keyboard with one hand.



- 1 Tap  > **Settings** > **General** > **Language & keyboard** > **LG Keyboard** > **Keyboard height and layout** > **One-handed operation**.

Alternatively, tap  on the keyboard and tap **Keyboard height and layout** > **One-handed operation**.

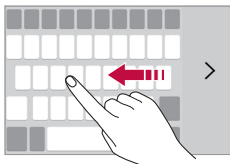
- 2 Press the arrow displayed next to the keyboard to move the keyboard in the direction you want.



Entering text by using voice

On the keyboard, tap and hold  and then select .



- To maximise the voice command recognition, speak clearly.
- To enter text by using your voice, make sure that your device is connected to a network.



Changing the keyboard

You can change the input language and the keyboard type for each language.

- 1 Tap  > **Settings** > **General** > **Language & keyboard** > **LG Keyboard** > **Select languages**.
- 2 Select a language and customise the keyboard type.

Copy and Paste

You can cut or copy text from an app, and then paste the text into the same app. Or, you can run other apps and paste the text into them.





- 1 Tap and hold around the text you want to copy or cut.
- 2 Drag  /  to specify the area to copy or cut.
- 3 Select either **CUT** or **COPY**.
 - Cut or copied text is automatically added to the clip tray.
- 4 Tap and hold the text input window, then select **PASTE**.



- If there is no item that has been copied or cut, the **PASTE** option will not appear.

Clip Tray

If you copy or cut an image or text, it is automatically saved to the clip tray and can be pasted to any space at any time.

- 1 On the keyboard, tap and hold  and select .
Alternatively, tap and hold the text input window, then select **CLIP TRAY**.
- 2 Select and paste an item from the clip tray.
 - Tap  to lock saved items in order to not delete them; even when the maximum quantity is exceeded. A maximum of ten items can be locked. To delete locked items, unlock them first.
 - Tap  to delete the items saved to the clip tray.



- The clip tray may not be supported by some apps downloaded by the user.



03

Useful Apps

Installing and uninstalling apps

Installing apps

Access an app store to search and download apps.

- You can use **Play Store** and the app store provided by your mobile service provider.



- Some app stores may require you to create an account and sign in.
- Some apps may charge fees.
- If you use mobile data, you may be charged for data usage, depending on your pricing plan.

Uninstalling apps

Uninstall apps that you no longer use from your device.



- Some apps cannot be uninstalled by users.

Uninstalling with the tap and hold gesture

On the Home screen, tap and hold the app to uninstall, then drag it over **Uninstall** at the top of the screen.

Uninstalling by using the settings menu

Tap **○ > Settings > General > Apps**, select an app, then tap **Uninstall**.

Uninstalling apps from the app store





To uninstall an app, access the app store from which you download the app and uninstall it.

Phone

Voice call

Make a phone call by using one of the available methods, such as manually entering a phone number or making a call from the contact list or the list of recent calls.



Making a call from the keypad

- 1 Tap  >  > Dial.
- 2 Make a call by using a method of your choice:
 - Enter a phone number and tap .
 - Tap and hold a speed-dial number.
 - Search for a contact by tapping the initial letter of a contact name in the contact list, and then tap .





- To enter "+" when making an international call, tap and hold number 0.
- See [Adding contacts to the speed dial list](#) for details on how to add phone numbers to the speed dial list.

Making a call from the contact list

- 1 Tap  >  > Contacts.
- 2 From the contact list, select a contact and tap .

Answering a call

To answer a call, drag  to the outside of the circle on the incoming call screen.

- When the stereo headset is connected, you can make calls by using the call/end button on the headset.
- To end a call simply by pressing the Power/Lock key, tap  > **Settings > Networks > Call > Answer and end calls**, then turn on **End calls with the Power key**.

Rejecting a call

To reject an incoming call, drag  to the outside of the circle on the incoming call screen.

- To send a rejection message, drag the rejection message to the outside of the circle.
- To add or edit a rejection message, tap  > **Settings > Networks > Call > Decline and reject calls > Decline with message**.
- When a call is coming in, you can press the Power/Lock key or the volume key to switch to mute mode.

Viewing missed calls

If there is a missed call, the status bar at the top of the screen displays .

To view missed call details, drag the status bar downwards.

Alternatively, tap  >  > **Call logs**.

Functions accessible during a call

During a call, you can access a variety of functions by tapping on-screen buttons:



- **Contacts:** View the contact list during a call.
- **End:** End a call.
- **Dialpad:** Display or hide the dial pad.
- **Speaker:** Turn on the speakerphone function.
- **Mute:** Mute your voice so that your voice cannot be heard by the other party.
- **Bluetooth:** Switch the call to a Bluetooth device that is paired and connected.
- **⋮** : Access many call options.



- Available setting items may vary, depending on the area and service provider.

Making a three-way calling



You can make a call to another contact during a call.



- 1 During a call, tap **⋮** > **Add call**.
- 2 Enter a phone number and tap .
 - The two call screens are displayed at the same time, and the first call is put on hold.
- 3 To switch to another call, tap another number on the screen. To start a conference call, tap .



- You may be charged a fee for each call.

Viewing call records

To view recent call records, tap  >  > **Call logs**. Then, you can use the following functions:



- To view detailed call records, select a contact. To make a call to the selected contact, tap .
- To delete call records, tap  > **Delete all**.



- The displayed call duration may differ from the call charge. Consult with your service provider for more information.

Configuring call options

You can configure various call options.

- 1 Tap  >  > **Dial** or **Call logs**.
- 2 Tap  > **Call settings** and then configure options to suit your preferences.

Messaging

Sending a message

You can create and send messages to your selected contacts or all of your contacts using the Messaging app.



- Sending messages abroad may incur additional charges. Consult with your service provider for more information.

- 1 Tap > .
- 2 Tap .
- 3 Specify a recipient and create a message.
 - To attach files, tap .
 - To access optional menu items, tap .
- 4 Tap **Send** to send the message.

Reading a message

You can view exchanged messages organised by contact.

- 1 Tap > .
- 2 Select a contact from the message list.

Configuring messaging settings

You can change messaging settings to suit your preferences.

- 1 Tap > .
- 2 Tap > **Settings** from the message list.

Camera

Starting the camera

You can take a photo or record a video to keep the memorable moments.

Tap  > .



- Before taking a photo, wipe the camera lens with a microfibre cloth. If your finger touches the camera lens, you may get blurry photos.
- If the battery level is lower than 5 %, charge the battery before using the camera.
- Images included in this user guide may be different from the actual device.
- Photos and videos can be viewed or edited from **Gallery**. See [Gallery overview](#) for details.

Switching between cameras

You can switch between the front and rear cameras to suit your shooting environment.

On the camera screen, tap  or drag the screen either up or down or left or right to switch between front and rear camera.



- Use front camera to take selfies. See [Taking selfies](#) for details.

Auto mode

You can take photos or record videos by selecting a variety of shooting modes and options.







Taking a photo

- 1 Select a shooting mode, and tap the subject to focus the camera on.
- 2 Tap  to take a photo.
Alternatively, press a volume key.





- When the screen is turned off or locked, start the camera by pressing the volume down (-) key twice. To activate this function, tap  > Settings > General and turn on Shortcut key.

Recording a video

- 1 Select a shooting mode, and tap the subject to focus the camera on.
- 2 Tap 
 - To take a photo while recording a video, tap .
 - To pause video recording, tap . To resume video recording, tap .
- 3 Tap  to end video recording.

Panorama

You can create a panoramic photo by moving the camera in one direction to photograph and stitch continuous shots of for a wide view.

- 1 Tap **MODE** > .
- 2 Tap  and then slowly move the camera in one direction.
 - Move the device by following the direction of the arrow in the guideline.
- 3 Tap  to end shooting.

Burst shot

You can take continuous shots of photos to create moving pictures.

Tap and hold .

- Continuous shots are taken at a fast speed while  is held down.



• Up to thirty (30) continuous photos can be taken.













Customising camera options

You can customise a variety of camera options to suit your preferences.

Tap .



- Available options vary depending on the selected camera (front or rear camera) and the selected shooting mode.

	Select an aspect ratio for photos or quality for videos.
	Obtain photos or videos in vivid colours, and get compensated effects even when they are taken against the light.
	Apply film effects to photos.
	Set the timer to automatically take photos after a specified period of time.
	Take photos with voice commands. (Available choices: Cheese, Smile, Whisky, Kimchi, LG)
	Display guide grids so that you can take photos or record videos based on the horizontal and vertical reference lines.
	Set the locations where you want to save photos and videos. These options appear when an external memory card is inserted.  : Save to the internal storage.  : Save to the external memory card.
	Customise auto-shooting settings. These options appear when using the front camera.  : Shoot using the Gesture shot feature.  : Shoot when the camera detects a face.



Flip images. These options appear when using the front camera.

: Do not flip the image.

: Flip the image horizontally.

Taking selfies

You can use the front camera to view your face on the screen and take selfies.



- When using the front camera, you can change in camera options how selfies are taken. See [Customising camera options](#) for details.

Gesture shot

You can take selfies by using gestures.

Show your palm to the front camera and then clench your fist.

- In three seconds, a photo is taken.



- To use this function, make sure that  is selected in camera options.
- An alternative way to take gesture shots is to clench your fist and then open it towards the front camera.
- Make sure that your palm and fist are within the reference line so that the camera can detect them.
- Access to some functions may be restricted during multi-view shooting.

Interval shot

You can take continuous selfies.

While using the front camera, tap and hold . Alternatively, show your palm to the camera, then clench your fist twice quickly.



- Four photos are taken at three second interval.

Taking auto-selfies

You can use the face detection feature to take selfies easily and conveniently. You can set the device so that, when you look at the screen, the front camera detects your face and takes a selfie automatically.

- When the front camera detects your face, the frame turns white. Then if you stop moving, the frame turns blue and the front camera takes a photo.





- Tap , then tap  until  appears to activate the auto-selfie function.

Gallery

Gallery overview

You can view and manage photos and videos saved on your device.

- 1 Tap  > .
 - Saved photos and videos are displayed by the folder.
- 2 Tap a folder and select a file.
 - View the selected file in full-screen mode.
 - Swipe left or right on the displayed photo or video screen to view the previous or next file.



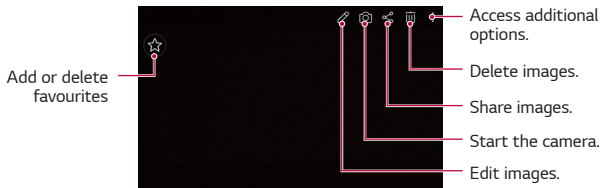

- Some file formats may not be supported, depending on the installed software.
- Some files may not be opened due to encoding.
- Files that exceed the size limit may cause an error.

Viewing photos



Editing photos

- 1 While viewing a photo, tap .
- 2 Use a variety of effects and tools to edit the photo.
- 3 Tap  to apply changes.
- 4 Tap **SAVE** to save changes.
 - The changes are overwritten to the original file.
 - To save the edited photo as another file, tap  > **Save copy**.

Playing a video

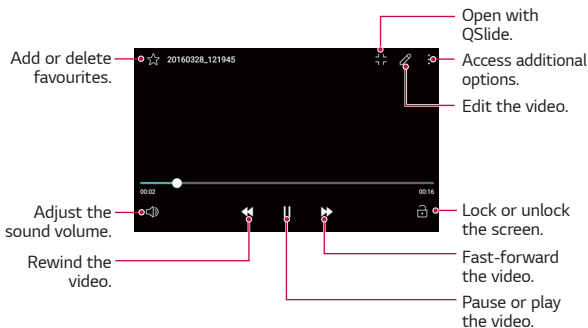

- To adjust the sound volume, drag the right side of the video screen up or down.
- To adjust the screen brightness, drag the left side of the video screen up or down.



Deleting files

You can delete a file by using one of the following options:

- Tap and hold a file from the file list, then tap **Delete**.
- Tap  from the file list, then select files.



Sharing files

You can share files by using one of the following options:

- While viewing a photo or video, tap  to share the file by using the method you want.
- Tap  from the file list to select files and share them using the method you want.





File Manager

You can view and manage files saved on your device.

- 1 Tap  > **Tools** > **File Manager**.
- 2 Tap  and select a storage space.



Weather

You can view the weather information for a particular area.

- 1 Tap  > **Tools** > **Weather**.
- 2 Tap  and add the city you want.
 - On the detailed weather screen, tap  / , or swipe the screen left or right to view the weather for other cities.



Calculator

You can use two types of calculators: the simple calculator and the scientific calculator.

- 1 Tap  > **Tools** > **Calculator**.
- 2 Use the keypad to make a calculation.
 - To use the scientific calculator, tap  > **Scientific calculator**.
 - To view calculation history, tap  > **Calculation history**.





Tasks

You can register tasks to your device to easily manage schedules.

- 1 Tap  > **Tasks**.
- 2 Tap  to add a task.
- 3 Enter task details and then tap **SAVE**.

Voice Recorder

You can record and save your voice or others' voices from important events. Recorded voice files can be played back or shared.

- 1 Tap  > **Tools** > **Voice Recorder**.
- 2 Tap .
 - To pause recording, tap .
- 3 Tap  to end recording.
 - The file is saved automatically and the pre-listen screen appears.
- 4 Tap  to play the recorded voice.



- To save the location details of recording, tap **Location**.
- To add an event, tap **Event** and add an event to the date you want.
- If you tap , recorded voice files appear. You can play a recorded voice file from the list.

Downloads

You can view, delete or share files downloaded via the Internet or apps.

Tap  > **Tools** > **Downloads**.

FM Radio

You can listen to FM radio.

Tap  > **Tools** > **FM Radio**.





- To use this app, first connect a headset to the device. The headset becomes the radio antenna.
- This option may not be supported, depending on the area.

Clock

Alarm

You can set an alarm to trigger it at a specified time.



- 1 Tap  > **Clock** > **Alarm**.
- 2 Tap  to add a new alarm.
- 3 Configure the alarm settings and tap **SAVE**.



- If you select a previously set alarm, you can edit the alarm.
- To delete an alarm, tap  at the top of the screen. Alternatively, tap and hold the alarm.

World clock

You can view the current time in cities around the world.

- 1 Tap  > **Clock** > **World clock**.
- 2 Tap  and add a city.

Timer

You can set the timer to trigger an alarm after a specified period of time.

- 1 Tap  > **Clock** > **Timer**.
- 2 Set the time and tap **Start**.
 - To suspend the timer, tap **Stop**. To resume the timer, tap **Resume**.
 - To reset the timer settings, tap **Reset**.
- 3 Tap **Stop** to stop the timer alarm.

Stopwatch

You can use the stopwatch to record a lap time.

- 1 Tap  > **Clock** > **Stopwatch**.
- 2 Tap **Start** to initiate the stopwatch.
 - To record a lap time, tap **Lap**.
- 3 Tap **Stop** to suspend the stopwatch.
 - To resume the stopwatch, tap **Resume**.
 - To delete all the stopwatch records, tap **Reset**.

Music

You can play and manage music files saved on your device.

- 1 Tap  > **Music**.
- 2 Select a category.
- 3 Select a music file.

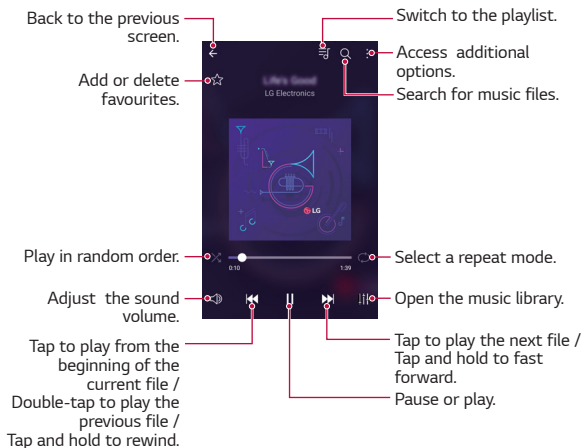

- Some file formats may not be supported, depending on the installed software.
- Files that exceed the size limit may cause an error.
- Music files may be protected by international copyright owners or copyright laws. You may have to obtain legal permission before copying a music file. To download or copy a music file, first check the copyright law for the relevant country.

E-mail

E-mail overview

You can register an email account to your device and then you can check and send emails from your device.



- If you use mobile data, you may be charged for data usage fee depending on your pricing plan. Consult with your service provider for more information.

Registering email accounts

When you use the email app for the first time, register your email account.

- 1 Tap > **E-mail**.
- 2 Select an email service provider.
- 3 Enter your email address and password and then tap **NEXT** to register your account
 - To manually register an email account or to register email accounts not found in the list, tap **MANUAL SETUP**.

Managing email accounts

To view or edit your email account settings, tap > **Settings**.

- To add an account, tap **Add account**.
- To delete an account, tap > **Remove account**.





Opening another email account

If several email accounts are registered and you want to view another account, tap and select another one from the account list.

Checking email

- 1 Tap  and select a mail box.
- 2 Select an email from the email list.
 - The email message appears.

Sending email

- 1 Tap .
- 2 Enter the email address of a recipient.
- 3 Enter a subject and message.
 - To attach files, tap .
 - To access optional menu items, tap .
- 4 Tap  to send the email.

Contacts

Contacts overview

You can save and manage contacts.

Tap  > **Contacts**.

Adding contacts

Adding new contacts

- 1 On the contact list screen, tap .
- 2 Enter contact details and tap **SAVE**.

Importing contacts

You can import a contact from another storage device.

- 1 On the contact list screen, tap  > **More** > **Manage contacts** > **Import**.
- 2 Select the source and target locations of the contact you want to import, and then tap **OK**.
- 3 Select a contact and tap **IMPORT**.

Adding contacts to the speed dial list

- 1 On the contact list screen, tap  > **Speed dial**.
- 2 Tap **Add contact** from a speed-dial number.
- 3 Select a contact.

Searching for contacts

You can search for contacts by using one of the following options:

- On the contact list screen, enter a contact name in the search box.
- Scroll the contact list up or down.
- From the index of the contact list screen, tap the initial letter of a contact.

Contacts list

Editing contacts

- 1 On the contact list screen, select a contact.
- 2 On the contact detail screen, tap  and edit details.
- 3 Tap **SAVE** to save changes.

Deleting contacts

- 1 On the contact list screen, tap and hold a contact.
- 2 Tap **Delete contact**.

Adding favourites

You can register frequently used contacts as favourites.

- 1 On the contact list screen, select a contact.
- 2 On the contact detail screen, tap ☆.

Creating groups

- 1 On the contact list screen, tap **Groups** > ⋮ > **New group**.
- 2 Enter a new group name.
- 3 Tap **Add members**, select contacts, then tap **ADD**.
- 4 Tap **SAVE** to save the new group.

Calendar

Calendar overview

You can use the calendar to manage events and tasks.

Adding events

- 1 Tap ○ > **Calendar**.
- 2 Select a date and then tap +.
- 3 Enter event details and tap **SAVE**.
 - If you tap a date from the calendar and the date contains events, a pop-up window appears showing a list of the events. Tap an event from the pop-up window to view the event details.

Syncing events

Tap  > Calendars to display >  > Calendars to sync.





- When your events are saved from the device to your Google account, they are automatically synced with the Google calendar, too. Then, you can sync other devices with the Google calendar in order to make those devices have the same events that your device has and to manage your events on those devices.

Event pocket



You can use the event pocket to create events.

Tap  to open the event pocket and then drag content to a date in the calendar.

-  : Manage images, text, notes and temporarily saved events. You can also share text, images and notes from another app and save them to the event box. If you tap **POCKET** when creating an event, the event is temporarily saved to the event pocket.
-  : Manage tasks that have no deadline, such as events.

LG Backup

You can back up, restore and move data saved on your device.

- 1 Tap  > **Management** > **LG Backup**.
Alternatively, tap  > **Settings** > **General** > **Backup & reset** > **LG Backup**.
- 2 Follow the on-screen instructions to select whether to back up data in the preset backup folder on the device or to copy data to other devices.



- Initialising your device may delete backup files saved in internal storage. To minimise data loss, copy important backup files from the LG Backup folder in the internal storage to a computer or external storage.



- Data in a Google account will not be backed up. When you synchronise your Google account, Google apps, Google contacts, Google calendar, Google memo app data and apps downloaded from Play store are stored on the Drive app automatically.
- Backup files are saved with the file extension *.lbf under the LG Backup folder on the SD card or internal storage.
- Fully charge the battery before backing up or restoring data to avoid unintentional powering off during the process.

RemoteCall Service

Your device can be remotely diagnosed for resolving issues. First, make a phone call to the LG Customer Service Centre as follows:





- To use this function, first you must agree to usage of the function.
- If you use mobile data, you may be charged for data usage depending on your pricing plan.

- 1 Tap  > **Management** > **RemoteCall Service**.
- 2 Connect a call to an LG Customer Service Centre.
- 3 After the call connects, follow the service associate's instructions to enter a six-digit access number.
 - Your device is remotely connected and remote support service starts.

Recently uninstalled apps

You can view the uninstalled apps on the Home screen. You can also reinstall apps which were uninstalled within 24 hours from now.

- 1 Tap  > **Recently uninstalled apps**.
- 2 Activate the desired function:
 - **Reinstall**: Reinstall the selected app.
 - : Remove the uninstalled apps permanently from the device.



- Uninstalled apps are automatically removed from the device 24 hours after they were uninstalled. If you want to reinstall the uninstalled apps, you must download them again from the app store.
- This feature is activated on the default Home screen only. If you uninstall apps while using the EasyHome screen or other launcher, they are immediately and permanently removed from the device.

Google apps

You can use Google apps by setting a Google account. The Google account registration window appears automatically when you use a Google app for the first time. If you do not have a Google account, create one from your device. For details on how to use an app, see the Help in the app.



- Some apps may not work, depending on the area and service provider.

Google

Use search function provided by Google to search web sites and files stored on your device by entering keywords or via voice.

Gmail

Register your Google email account to your device to check or send email.

Maps

Find your location or the location of a place on the map. View geographical information.

YouTube

Search and play videos. Upload videos on YouTube to share them with people around the world.

Drive

Upload, save, open, share and organise files from your device. Files accessible from apps can be accessed from anywhere, including online and offline environments.

Play Music

Purchase music files from **Play Store**. Play music files saved on your device.

Play Movies & TV

Use your Google account to rent or purchase movies. Purchase content and play it anywhere.

Hangouts

Exchange messages. Make a video call with an individual or a group.

Photos

View or share photos or albums saved on your device.

Docs

Create documents or edit documents created online or from another device. Share and edit documents together with others.

Sheets

Create spreadsheets or edit spreadsheets created online or from another device. Share and edit spreadsheets together with others.

Slides

Create presentation material or edit presentation material created online or from another device. Share and edit presentation material together with others.

Voice Search

Search information on Google by saying a keyword, instead of typing a keyword.



04



Phone Settings

Settings

You can customise the device settings in accordance with your preferences.

Tap  > **Settings**.



- Tap  and enter a keyword in the search box to access a setting item.
- Tap  to change the view mode. This user guide assumes that you are using the **Tab view**.

Networks

Dual SIM Card

You can configure Dual SIM settings.

- 1 On the settings screen, tap **Networks > Dual SIM Card**.
- 2 Customise the following functions:
 - **SIM card 1**: Change the name and icon of the SIM card 1.
 - **Activate slot 1**: Activate or deactivate the SIM card slot 1.
 - **SIM card 2**: Change the name and icon of the SIM card 2.
 - **Activate slot 2**: Activate or deactivate the SIM card slot 2.
 - **SIM card color theme**: Change the color themes for the SIM cards.
 - **Cost save mode**: Activate or deactivate the cost save mode. In the cost save mode, if you make a call to a contact to which a specific SIM is assigned, this SIM is used for the call even if the other SIM is active, for example, it is using mobile data.
 - **Mobile data**: Select a SIM card you want to use for mobile data service. You can also turn off this function.

- **Data roaming:** Select this option to enable the device to use mobile data when you are roaming outside your home network area.

Wi-Fi

You can connect to nearby devices over a Wi-Fi network.

Connecting to a Wi-Fi network

- 1 On the settings screen, tap **Networks** > **Wi-Fi**.
- 2 Swipe  to activate it.
 - Available Wi-Fi networks appear automatically.
- 3 Select a network.
 - You may need to enter the network's Wi-Fi password.
 - The device skips this process for previously accessed Wi-Fi networks. If you do not want to automatically connect to a certain Wi-Fi network, tap and hold the network and then tap **Forget network**.

Wi-Fi network settings

On the settings screen, tap **Networks** > **Wi-Fi**.

- **Switch to mobile data:** If the mobile data connection function is activated but the device cannot connect to the Internet via Wi-Fi connection, the device automatically connects to the Internet via the mobile data connection.
-  : Customise Wi-Fi network settings.

Wi-Fi Direct

You can connect your device to other devices that support Wi-Fi Direct to share data directly with them. You do not need an access point. You can connect with more than two devices by using Wi-Fi Direct.

- 1 On the settings screen, tap **Networks > Wi-Fi > ⋮ > Advanced Wi-Fi > Wi-Fi Direct**.
 - Near by devices that support Wi-Fi Direct automatically appear.
- 2 Select a device.
 - Connection occurs when the device accepts the connection request.



- The battery may drain faster when using Wi-Fi Direct.

Bluetooth

You can connect your device to nearby devices that support Bluetooth to exchange data with them. Connect your device to a Bluetooth headset and a keyboard. This makes it easier to control the device.

Pairing with another device

- 1 On the settings screen, tap **Networks > Bluetooth**.
- 2 Drag to activate it.
 - Available devices appear automatically.
 - To refresh the device list, tap **SEARCH**.



- Only devices with the searching option enabled are displayed on the list.

- 3 Select a device from the list.
- 4 Follow the on-screen instructions to perform authentication.



• This step is skipped for previously accessed devices.

Sending data via Bluetooth

- 1 Select a file.
 - You can send multimedia files or contacts.
- 2 Tap  > **Bluetooth**.
- 3 Select a target device for the file.
 - The file is sent as soon as the target device accepts it.



• File sharing processes may differ, depending on the file.

Mobile data

You can turn on or off mobile data. You can also manage mobile data usage.

Turning on mobile data

- 1 On the settings screen, tap **Networks** > **Mobile data**.
- 2 Drag  to activate it.

Customising mobile data settings

- 1 On the settings screen, tap **Networks** > **Mobile data**.
- 2 Customise the following settings:
 - **Mobile data:** Set to use data connections on mobile networks.
 - **Limit mobile data usage:** Set a limit for mobile data usage to block mobile data if the limit is reached.
 -  : Customise mobile data settings.

Call

You can customise call settings, such as voice call and

international call options.



- Some features may not be supported depending on the area or service provider.

- 1 On the settings screen, tap **Networks** > **Call**.
- 2 Customise the settings.

NFC

You can use the device as a transportation card or credit card. You can also share data with other device.

- 1 On the setting screen, tap **Networks** > **Share & connect** > **NFC**.
- 2 Drag to activate it.
 - Touch your device with other device that supports NFC to allow sharing data.



- NFC antenna may be located differently depending on the device type.

Android Beam

You can share files by touching the back of the device to other device. You can also share files including musics, videos or contacts and open a web page or launch an app from the other device.

- 1 On the settings screen, tap **Networks** > **Share & connect** > **Android Beam**.
- 2 Touch the back of the device with other device.



- NFC antenna may be located differently depending on the device type.

File sharing

You can send and receive files between your device and other LG devices or tablets.



• See *Sending or receiving files* for details.

- 1 On the settings screen, tap **Networks > Share & connect > File sharing**.
- 2 Customise the following settings:
 - **LG Stylus2 Plus:** Change the device name.
 - **Save to:** Set the destination folder to save files sent from other devices.
 - **File sharing:** Permit receipt of files sent from other devices.
 - **SmartShare Beam:** Share files with other devices via SmartShare Beam.

Media server

You can share media content on your device with nearby devices that support DLNA.

- 1 On the settings screen, tap **Networks > Share & connect > Media server**.
- 2 Customize the following settings:
 - **Content sharing:** Share content on your device with nearby devices.
 - **LG Stylus2 Plus:** Set your device's name.
 - **Content to share:** Select the type of media content to share with other devices.
 - **Allowed devices:** View a list of devices permitted to access content on your device.
 - **Not-allowed devices:** View a list of devices not permitted to access content on your device.

LG AirDrive

You can use your LG account to manage files saved on the device from a computer. You do not need a USB connection.

- 1 On the settings screen, tap **Networks > Share & connect > LG AirDrive**.
- 2 Use a single LG account to sign in to LG Bridge on the computer and **LG AirDrive** on the device.
 - LG Bridge software can be downloaded from www.lg.com.
- 3 Manage files on the device from the computer.

Printing

You can print the content of certain screens (such as web pages displayed in Chrome) to a printer connected to the same Wi-Fi network as your Android device.

USB tethering

You can connect the device to another device via USB and share mobile data.

- 1 Connect your device and other devices via USB cable.
- 2 On the settings screen, tap **Networks > Tethering > USB tethering** and then drag  to activate it.
- 3 Connect your device and other devices via USB cable.



- This option uses mobile data and may incur data usage fees, depending on your pricing plan. Consult with your service provider for more information.
- When connecting to a computer, download the USB driver from www.lg.com and install it on the computer.
- You cannot send or receive files between your device and a computer while USB tethering is turned on. Turn off USB tethering to send or receive files.
- Operating systems that support tethering are Window XP or higher, or Linux.

Wi-Fi hotspot

You can set the device as a wireless router so that other devices can connect to the internet by using your device's mobile data.

- 1 On the settings screen, tap **Networks > Tethering > Wi-Fi hotspot** and then drag  to activate it.
- 2 Tap **Set up Wi-Fi hotspot**, and enter the Wi-Fi ID (SSID) and password.
- 3 Turn on Wi-Fi on the other device, and select the name of the device network on the Wi-Fi list.
- 4 Enter the network password.



- This option uses mobile data and may incur data usage fees, depending on your pricing plan. Consult with your service provider for more information.
- More information is available at this web site:
<http://www.android.com/tether#wifi>

Bluetooth tethering

A Bluetooth-connected device can connect to the internet by using your device's mobile data.

- 1 On the settings screen, tap **Networks > Tethering > Bluetooth tethering** and then drag  to activate it.
- 2 Turn on Bluetooth on both devices, and pair them.



- This option uses mobile data and may incur data usage fees, depending on your pricing plan. Consult with your service provider for more information.
- More information is available at this web site:
http://www.android.com/tether#Bluetooth_tethering

Help

You can view help on using tethering and hotspots.

On the settings screen, tap **Networks** > **Tethering** > **Help**.

Airplane mode

You can turn off the call and mobile data functions. When this mode is on, functions that do not involve data, such as games and music playback, remain available.

- 1 On the settings screen, tap **Networks** > **More** > **Airplane mode**.
- 2 Tap **TURN ON** in the confirmation screen.

Mobile networks

You can customise mobile data settings.

- 1 On the settings screen, tap **Networks** > **More** > **Mobile networks**.
- 2 Customise the following settings:
 - **Network mode:** Select a network type.
 - **Access point names:** View or change the access point for using mobile data services. To change the access point, select a choice from the access point list.
 - **Network operators:** Search for network operators and connect automatically to a network.

VPN

You can connect to a safe virtual network, such as an IntraNet.

You can also manage connected virtual private networks.

Adding VPN

- 1 On the settings screen, tap **Networks** > **More** > **VPN**.
- 2 Tap **Add VPN network**.



- If the screen is not locked, a notification screen appears. Tap **SETTINGS** from the notification screen and lock the screen. See [Configuring lock screen settings](#) for details.

3 Enter VPN details and tap **SAVE**.

Configuring VPN settings

- 1 Tap a VPN from the **VPNS** list.
- 2 Enter the VPN user account details and tap **CONNECT**.
 - To save the account details, select the **Save account information** checkbox.

Sound & notification

You can customise sound, vibrate and notification settings.

On the settings screen, tap **Sound & notification** and customise the following settings:

- **Sound profile:** Change the sound mode to **Sound, Vibrate only**, or **Silent**.
- **Volume:** Adjust the sound volume for various items.
- **SIM1 / SIM2 ringtone:** Select a ringtone for incoming calls. Add or delete ringtones.
- **Ringtone ID:** Set the device to automatically create a ringtone for an incoming call from a particular contact. See [Ringtone ID](#) for details.
- **Sound with vibration:** Set the device to vibrate and play a ringtone simultaneously.
- **SIM1 / SIM2 vibration type:** You can select a vibration type or make your own vibration pattern.
- **Do not disturb:** Set the time, range and app type to receive notification messages. Receive notification messages only on particular days of the week. See [Do not disturb](#) for details.

- **Lock screen:** Display or hide a notification message on the lock screen.
- **Apps:** Select the apps that can show their notification messages on the screen, and set the priorities of those apps in regard to notification messages.
- **Notification LED:** Indicate device status via LED.
- **More > SIM1 / SIM2 notification sound:** Select a notification ringtone. Set music saved on the device as a notification ringtone.
- **More > Vibrate on tap:** Set the device to vibrate when you tap certain items on screen.
- **More > Sound effects:** Select a sound effect to play when you tap the dial pad, select an option, or lock or unlock the screen.
- **More > Message/call voice notifications:** Set the device to read the caller information or message content via voice.

Display

You can customise detailed settings for each screen type.

On the settings screen, tap **Display** and customise the following settings:

- **Home screen:** Customise settings for the Home screen. See *Home screen* for details.
- **Lock screen:** Customise lock screen settings. See *Screen lock* for details.
- **Home touch buttons:** Rearrange Home touch buttons or change their background colours.
- **Font type:** Change the font face.
- **Font size:** Change the font size.
- **Bold text:** Bold the text on the screen.
- **Brightness:** Use the slide bar to change the device's screen brightness.

- **Auto:** Set the device so that the screen brightness is automatically adjusted in accordance with the surrounding light intensity.
- **Reader mode:** Set the device to reduce amount of blue light on screen to reduce eye strain.
- **Auto-rotate screen:** Automatically rotate the screen according to the device's orientation.
- **Screen timeout:** Automatically turn off the screen when the device is left idle for a specified period of time.
- **More > Daydream:** Display a screen saver when the device is connected to the holder or charging. Select a screen saver type to display.
- **More > Motion sensor calibration:** Correct the angle and speed of the motion sensor to improve the tilt accuracy and speed of the sensor.



- When correcting the motion sensor, make sure to place the device on a flat surface. Failure to do so may cause errors with the motion sensor functions, such as automatic screen rotation.

General

Language & keyboard

You can customise language and keyboard settings for your device.

- 1 On the settings screen, tap **General > Language & keyboard**.
- 2 Customise the following settings:
 - **Language:** Select a language to apply for the device.
 - **Current keyboard:** View the keyboard type currently in use. Select a keyboard to use when entering text.

- **LG Keyboard:** Customise LG keyboard settings.
- **Google voice typing:** Configure the options for text dictation by Google.
- **Text-to-speech output:** Configure the settings for text-to-speech output.
- **Pointer speed:** Adjust the pointer speed of a mouse or trackpad.
- **Reverse buttons:** Reverse the right mouse button to perform primary direct-manipulation actions.

Location

You can customise how your location information is used by particular apps.

- 1 On the settings screen, tap **General > Location**.
- 2 Customise the following settings:
 - **Mode:** Select a method to provide your location information.
 - **RECENT LOCATION REQUEST:** View apps that recently requested location information.
 - **Low power location estimation:** Estimate the device location by using low power consumption.
 - **Camera:** Save location information when taking photos or recording videos.
 - **Google Location History:** Configure the Google location history settings.

Accounts & sync

You can add or manage accounts, including a Google account. You can also sync particular apps or user information automatically.

- 1 On the settings screen, tap **General > Accounts & sync**.
- 2 Customise the following settings:
 - **Auto-sync data:** Sync all the registered accounts

automatically.

- **ACCOUNTS:** View a list of registered accounts. To view or change details of an account, tap the account.
- **ADD ACCOUNT:** Add accounts.

Users

You can add users to share your device with them.

- 1 On the settings screen, tap **General > Users**.
- 2 Customise the settings.

Accessibility

You can manage accessibility plug-ins installed on your device.

- 1 On the settings screen tap **General > Accessibility**.
- 2 Customise the following settings:
 - **Vision > TalkBack:** Set the device to notify screen status or actions via voice.
 - **Vision > Message/call voice notifications:** Set the device to read the caller information or message content via voice.
 - **Vision > Font size:** Change the font size.
 - **Vision > Bold text:** Bold the text on the screen.
 - **Vision > Touch zoom:** Zoom in or out by tapping the screen three times.
 - **Vision > Screen color inversion:** Increase the display colour contrast for people with low vision.
 - **Vision > Screen color adjustment:** Adjust the display colour.
 - **Vision > Grayscale:** Switch the screen to greyscale mode.
 - **Vision > End calls with the Power key:** End a call by pressing the Power/Lock key.
 - **Hearing > Captions:** Turn on the subtitle service when playing videos for the hearing impaired.

- **Hearing > Notification LED:** Indicate device status via LED.
- **Hearing > Flash alerts:** Set the device to notify you with a blinking light for incoming calls and notifications.
- **Hearing > Turn off all sounds:** Mute all sounds and lower volume on receiver.
- **Hearing > Audio type:** Select the audio type.
- **Hearing > Sound balance:** Adjust the audio output balance. Use the slide bar to change the balance.
- **Motor & cognition > Touch assistant:** Turn on the touch board to make buttons and gestures easier to use.
- **Motor & cognition > Touch and hold delay:** Adjust the touch input time.
- **Motor & cognition > Touch and hold for calls:** Answer or decline calls by tapping and holding the call button instead of dragging it.
- **Motor & cognition > Screen timeout:** Turn off the screen automatically when the device is left idle for a specified period of time.
- **Motor & cognition > Touch control areas:** Limit the touch area so that only a particular portion of the screen can be controlled by touch input.
- **Accessibility features shortcut:** Quickly access a frequently used function by tapping  three times.
- **Auto-rotate screen:** Automatically change the screen orientation according to the physical position of the device.
- **Switch Access:** Create key combinations to control your device.

Mini view

Turn on this menu to shrink the screen for use with one hand by swiping left or right across the Home touch buttons. See [Mini view](#) for details.

On the settings screen, tap **General > Mini view**.

Shortcut key

You can use the volume keys to directly launch apps when the screen is turned off or locked.

- 1 On the settings screen, tap **General > Shortcut key**.
- 2 Drag  to activate it.
 - Press the volume down (-) key twice to launch the **Camera** app when the screen is locked or turned off. Press the volume up (+) key twice to launch **Capture+**.

Google services

You can use Google Settings to manage your Google apps and account settings.

On the settings screen, tap **General > Google services**.

Security

- 1 On the settings screen, tap **General > Security**.
- 2 Customise the following settings:
 - **Content lock:** Set the method to lock files in **QuickMemo+**.
 - **Encrypt phone:** Set the device password for privacy. Create a PIN or password to enter each time the device is turned on. See [Encrypting your device](#) for details.
 - **Encrypt SD card storage:** Encrypt the memory card to prevent use on another device. See [Memory card encryption](#) for details.

- **Secure start-up:** To protect your phone, change to a secure screen lock.
- **Set up SIM card lock:** Lock or unlock the SIM card, or change the password (PIN).
- **Password typing visible:** Display a password as you enter it.
- **Phone administrators:** Allow privileges to restrict the control or use of the device to particular apps.
- **Unknown sources:** Allow the installation of apps from non-Play Store apps.
- **Verify apps:** Block the installation of harmful apps. Display a warning message when a harmful app is installed.
- **Storage type:** View the storage type where the security certificate will be saved.
- **Certificate management:** Manage the security certificate saved on the device.
- **Trust agents:** View and use trust agents installed on the device.
- **Screen pin:** Fix the app screen so that only the currently active app can be used.
- **Usage access for apps:** View details on usage of apps on the device.

Quick Cover View

With Quick Cover case, you can check incoming calls and stop the alarm/timer when the cover is closed. To unlock with the cover, the screen lock must be set to Swipe.

On the settings screen, tap **General** > **Quick Cover View**.

Pen

Use the Pen settings to configure option when the pen is removed. See *Pen Pop* for details.

On the settings screen, tap **General > Pen**.

- **Open when removed:** Select a feature that will automatically start when the pen is removed from the device.
- **App shortcut:** Select an app to open with the pen.
- **Screen-off Memo:** Create notes on the turned-off screen when the pen is removed.
- **Pen detection:** Be notified by sound or vibration when the pen is removed or inserted.
- **Pen Keeper:** Be notified by sound or visual notification when the device is moved with the pen removed.

Dual window

Allows you to configure the Dual Window feature. See [Dual window](#) for details.

On the settings screen, tap **General > Dual window**.

- **Auto-open:** Checkmark to allow you to tap a link on the full screen or attachments from emails to open Dual window.
- **Help:** Display tips for using Dual window.

Date & time

You can customise date and time settings for your device.

- 1 On the settings screen, tap **General > Date & time**.
- 2 Customise the settings.

Storage & USB

You can view and manage internal storage on the device or storage space of the memory card.

- 1 On the settings screen, tap **General > Storage & USB**.
- 2 Customise the following settings:
 - **DEVICE STORAGE:** View the total storage space and free

space in the device's internal storage. View a list of apps in use and the storage capacity for each app.

- **PORTABLE STORAGE:** View the total storage space and free space in the memory card. This option appears only when a memory card is inserted. To unmount the memory card, tap .

Battery & power saving

You can view the current battery information or turn on power-saving mode.

- 1 On the settings screen, Tap **General > Battery & power saving**.
- 2 Customise the following settings:
 - **Battery usage:** View the battery usage details. To view more details, select a specific item.
 - **Battery percentage on status bar:** Display the remaining battery level as a percentage on the status bar.
 - **Battery saver:** Reduce battery consumption by cutting down some device settings, such as the display brightness, speed and vibration intensity. The status bar displays  when power-saving mode is on.

Memory

You can view the average amount of memory usage over a certain period of time and the memory occupied by an app.

- 1 On the settings screen, tap **General > Memory**.
- 2 Tap  to set a time slot to retrieve data.

Apps

You can view a list of installed apps. Shut down or delete apps, if necessary.

- 1 On the settings screen, tap **General** > **Apps**.
- 2 Select an app and perform actions.

Tap & pay

You can make payments with your device instead of a credit card. On the settings screen, tap **General** > **Tap & pay**.

Backup & reset

You can back up data saved on your device to another device or account. Reset the device, if necessary.

- 1 On the settings screen, tap **General** > **Backup & reset**.
- 2 Customise the following settings:
 - **LG Backup**: Back up and restore all data saved on the device. See *LG Backup* for details.
 - **Back up my data**: Back up your app data, Wi-Fi password and other settings to the Google server.
 - **Backup account**: View the current backup account in use.
 - **Automatic restore**: Auto matically restore backup settings and data when reinstalling an app.
 - **Network settings reset**: Reset Wi-Fi, Bluetooth and Mobile data.
 - **Factory data reset**: Reset all settings for the device and delete data.



- Resetting your device deletes all data on it. Enter your device name, Google account and other initial information again.

About phone

You can view information about your device, such as the name, status, software details and legal information.

On the settings screen, tap **General** > **About phone** and view information.



05

Appendix

LG Language Settings

Select a language to use on your device.

- Tap  > **Settings** > **General** > **Language & keyboard** > **Language**, and select a language.

LG Bridge

LG Bridge overview

LG Bridge is an app that helps you manage the photos, songs, videos and documents saved on your LG smartphone from your computer conveniently. You can back up contacts, photos and more to the computer or update the device software.



- See LG Bridge help for details.
- The supported features may vary depending on the device.
- LG USB driver is a necessary program to connect your LG smartphone with the computer and is installed when you install LG Bridge.

LG Bridge functions

- Manage the files on the device from a computer via Wi-Fi connection or mobile data connection.
- Back up data from the device to a computer or restore data from a computer to the device via USB cable connection.
- Update the device software from a computer via USB cable connection.

Installing LG Bridge on a computer

- 1 Go to *www.lg.com* from your computer.
- 2 SUPPORT > softwae Firmware, In the search bar, enter the name of your device.
- 3 Click **Download Centre** > **LG Bridge**, and download the setup file.
 - Click **Details** to view the minimum requirements for installing LG Bridge.

Phone software update

LG Mobile phone software update from the Internet

For more information about using this function, please visit <http://www.lg.com/common/index.jsp>, select your country and language.

This feature allows you to conveniently update the firmware on your phone to a newer version from the Internet without needing to visit a service centre. This feature will only be available if and when LG makes a newer firmware version available for your device.

Because the mobile phone firmware update requires the user's full attention for the duration of the update process, please make sure you check all instructions and notes that appear at each step before proceeding. Please note that removing the USB cable during the upgrade may seriously damage your mobile phone.



- LG reserves the right to make firmware updates available only for selected models at its own discretion and does not guarantee the availability of the newer version of the firmware for all handset models.

LG Mobile Phone software update via Over-the-Air (OTA)

This feature allows you to conveniently update your phone's software to a newer version via OTA, without connecting using a USB cable. This feature will only be available if and when LG makes a newer firmware version available for your device.

First check the software version on your mobile phone:

Settings > General > About phone > Common > Update Center > Software Update > Check now for update.



- Your personal data from internal phone storage—including information about your Google account and any other accounts, your system/application data and settings, any downloaded applications and your DRM licence—might be lost in the process of updating your phone's software. Therefore, LG recommends that you backup your personal data before updating your phone's software. LG does not take responsibility for any loss of personal data.
- This feature depends on the area or service provider.

FAQ

This chapter lists some problems you might encounter when using your phone. Some problems require you to call your service provider, but most are easy to fix yourself.

Message	Possible causes	Possible corrective measures
SIM card error	There is no SIM card in the phone or it is inserted incorrectly.	Make sure the SIM card is correctly inserted.
No network connection/ Dropped network	Signal is weak or you are outside the carrier network.	Move toward a window or into an open area. Check the network operator coverage map.
	Operator applied new services.	Contact your service provider.
Codes do not match	To change a security code, confirm the new code by re-entering it.	If you forget the code, contact your service provider.
	The two codes you entered do not match	
No applications can be set	Not supported by service provider or registration required.	Contact your service provider.
Downloaded application causes a lot of errors.	Remove the application.	<ol style="list-style-type: none">1. Tap  > Settings.2. Tap the General > Apps.3. Tap the app > Uninstall.

Message	Possible causes	Possible corrective measures
Calls not available	Dialling error	New network not authorised.
	New SIM card inserted.	Check for new restrictions.
	Pre-paid charge limit reached.	Contact service provider or reset limit with PIN2.
Phone cannot be turned on	Power/Lock Key pressed too briefly.	Press the Power/Lock Key for at least two seconds.
	Battery is not charged.	Charge battery. Check the charging indicator on the display.
Charging error	Battery is not charged.	Charge battery.
	Outside temperature is too hot or cold.	Make sure phone is charging at a normal temperature.
	Contact problem	Check the charger and its connection to the phone.
	No voltage	Plug the charger into a different outlet.
	Charger defective	Replace the charger
	Wrong charger	Use only original LG accessories.
Number not allowed.	The Fixed dialling number function is on.	Check the Settings menu and turn the function off.
Impossible to receive/send SMS & photos	Memory full	Delete some data, such as applications or messages from your phone to make more memory available.

Message	Possible causes	Possible corrective measures
Files do not open	Unsupported file format	Check the supported file formats.
The screen does not turn on when I receive a call.	Proximity sensor problem	If you use a protection tape or case, make sure it has not covered the area around the proximity sensor. Make sure that the area around the proximity sensor is clean
No sound	Vibration mode	Check the settings status in the sound menu to make sure you are not in vibration or no interruptions mode.
Hangs up or freezes	Intermittent software problem	If the screen freezes or the phone does not respond when you try to operate it, remove the battery and reinsert it. Then power the phone back on. Alternatively, try to perform a software update through the website.

Anti-Theft Guide

Set up your device to prevent other people from using it if it's been reset to factory settings without your permission. For example, if your device is lost, stolen, or wiped, only someone with your Google account or screen lock information can use the device.

All you need to make sure your device is protected is:

- Set a screen lock: If your device is lost or stolen but you have a screen lock set, the device can't be erased using the Settings menu unless your screen is unlocked.
- Add your Google account on your device: If your device is wiped but you have your Google account on it, the device can't finish the setup process until your Google account information is entered again.

After your device is protected, you'll need to either unlock your screen or enter your Google account password if you need to do a factory reset. This ensures that you or someone you trust is doing the reset.



- Do not forget your Google account and password you had added to your device prior to performing a factory reset. If you can't provide the account information during the setup process, you won't be able to use the device at all after performing the factory reset.

More information

Open Source Software Notice Information

To obtain the source code under GPL, LGPL, MPL, and other open source licences, that is contained in this product, please visit <http://opensource.lge.com>.

In addition to the source code, all referred licences terms, warranty disclaimers and copyright notices are available for download.

LG Electronics will also provide open source code to you on CD-ROM for a charge covering the cost of performing such distribution (such as the cost of media, shipping, and handling) upon email request to opensource@lge.com. This offer is valid for three (3) years from the date on which you purchased the product.

Trademarks

- Copyright© 2016 LG Electronics, Inc. All rights reserved. LG and the LG logo are registered trademarks of LG Group and its related entities.
- Google™, Google Maps™, Gmail™, YouTube™, Hangouts™ and Play Store™ are trademarks of Google, Inc.
- Bluetooth® is a registered trademark of Bluetooth SIG, Inc. worldwide.
- Wi-Fi® and the Wi-Fi logo are registered trademarks of the Wi-Fi Alliance.
- All other trademarks and copyrights are the property of their respective owners.

Declaration of conformity

Hereby, LG Electronics declares that this LG-K535n product is in compliance with the essential requirements and other relevant provisions of Directive 1999/5/EC.

A copy of the Declaration of Conformity can be found at <http://www.lg.com/global/declaration>



CE0168