



# 目錄

目錄	1	設定   安全設定	44
使用須知	2	設定   進階選項	45
安全資訊	2	選項	46
注意事項	3	選項   燈泡設定	49
眼睛安全性警告	6	選項   HDMI Link 運動設定	50
產品簡介	7	選項   遙控設定	52
包裝內容物	7	選項   進階選項	53
產品概觀	8	附錄	54
主機	8	疑難排解	54
鍵盤	9	影像問題	54
輸入 / 輸出連線	10	其他問題	56
遙控器	11	遙控器問題	56
安裝說明	12	LED 亮燈訊息	57
連接投影機	12	螢幕上訊息	58
連接電腦 / 筆記型電腦	12	更換燈泡	59
連接影像訊號來源	13	安裝與清理灰塵濾網	61
連接至 3D 影像裝置	14	相容性模式	62
使用 3D 眼鏡	16	固定於天花板上的安裝	64
開啟與關閉投影機電源	17	Optoma 全球據點	65
開啟投影機電源	17	規範與安全須知	67
關閉投影機電源	18	FCC 須知	67
警告指示燈	19	歐盟國家符合性聲明	68
調整投影的影像	20		
調整投影機的高度	20		
調整投影機的縮放比例與對焦	21		
調整投影的影像大小	21		
自訂操作方式	23		
鍵盤與遙控器	23		
鍵盤	23		
遙控器	24		
OSD 功能表	31		
操作方式	31		
功能表樹狀結構	32		
影像	34		
影像   進階選項	36		
顯示設定	38		
顯示設定   3D	40		
設定	41		
設定   聲音設定	43		

# 使用須知

## 安全資訊

	正三角形內含閃電及箭頭是用來警告使用者，本產品機殼內含未經絕緣的「危險電壓」，且強度大到可能對人體造成觸電危險。
	正三角形內含驚嘆號是用來提醒使用者，本設備隨附的印刷文件有提供重要的操作及保養（維修）指示。

**警告：**為了避免火災或電擊的風險，請勿將本設備暴露於雨水或溼氣中。本設備機殼內有危險的高電壓，請勿打開機殼。唯有合格人員才可進行維修服務。

### B 類放射限制

此 B 類數位設備符合加拿大干擾產生設備法規 (Canadian Interference-Causing Equipment Regulations) 之規定。

### 重要的安全指示

1. 請勿阻塞任何通風口。為了確保本投影機的正常操作並防止設備過熱，建議安裝位置不得影響投影機的正常通風。例如：請勿將本投影機放置在擁擠的咖啡桌、沙發或床上，亦不可將本投機放置在書架或阻礙氣流流通的置物櫃等密閉空間。
2. 請勿在附近有水或濕氣的環境使用本投影機。為了避免火災或觸電的危險，請勿將本投影機暴露於雨水或濕氣中。
3. 請勿在靠近任何熱源的位置進行安裝，例如散熱器、暖氣機、火爐或任何其他會產生熱度的設備，例如放大器。
4. 僅能以乾布擦拭。
5. 僅限使用製造商規定之附件／配件。
6. 若本裝置受到物理性損壞或濫用，請勿再使用。物理損壞係指（但不限於）：
  - 裝置掉落。
  - 電源線或插頭損壞。
  - 投影機受到液體潑濺。
  - 投影機曾置於雨水或濕氣的環境中。
  - 物品掉入投影機中或投影機內部零件鬆脫。請勿自行維修本裝置。打開機殼或取下背蓋可能使您暴露於危險電壓或其他危險中。將本裝置送修之前，請先致電 Optoma。
7. 請避免物品或液體進入本投影機。若碰觸到危險電壓點和短路零件，可能導致火災或人員觸電。
8. 相關之安全符號，請參見「投影機機殼」。
9. 本裝置僅可交由合適的服務人員維修。

## 注意事項



請遵守本使用指南所建議的所有警告、注意事項和維護須知。



❖ 燈泡接近使用期限時，更換燈泡組件前投影機將不會開啟。請依照第 59-60 頁「更換燈泡」所列出的程序更換燈泡。

- 警告 - 燈泡亮起時不得直視鏡頭，以免強光傷害眼睛。
- 警告 - 為了避免引起火災或觸電，請勿將本投影機暴露於雨水或濕氣中。
- 警告 - 請勿自行打開或拆卸本投影機，以免造成觸電。
- 警告 - 更換燈泡時，請先讓裝置冷卻。並依照第 59-60 頁的說明指示。
- 警告 - 本投影機能偵測出燈泡的使用壽命。若顯示警告訊息時，請務必更換燈泡。
- 警告 - 更換燈泡組件後，請重設 OSD「選項|燈泡設定」功能表中的「重設燈泡時數」功能（請參閱第 49 頁）。
- 警告 - 投影機關閉時，在中斷電源之前請先確定投影機已完成冷卻循環。讓投影機至少散熱 90 秒。
- 警告 - 在投影機運作時，請勿使用鏡頭蓋。
- 警告 - 接近燈泡使用期限時，畫面將顯示「超出燈泡壽命」的訊息。請聯絡當地經銷商或服務中心，儘速更換燈泡。

# 使用須知

## 需執行：

- ❖ 清潔本產品之前，請關閉電源並將插頭從 AC 插座中拔出。
- ❖ 使用柔軟的乾布沾上溫和清潔劑擦拭機殼。
- ❖ 如投影機長時間閒置不用，請將電源插頭從插座中拔出。

## 請勿：

- ❖ 阻塞裝置上的通風口。
- ❖ 使用磨蝕性的清潔劑、蠟或溶劑清潔本裝置。
- ❖ 在下列情況下使用：
  - 在非常炎熱、寒冷或潮溼的環境中。
    - ▶ 確定室溫在 5°C-40°C 內
    - ▶ 相對濕度為 10% ~ 85%
  - 在灰塵和污垢過多的區域中。
  - 靠近任何會產生強力磁場的家電。
  - 在陽光直射地點。

## 使用 3D 功能觀賞 3D 投影

**重要安全資訊：**在您或您的孩子使用 3D 功能之前，請先詳細閱讀下列警告資訊。

### 警告

- ❖ 在觀看 3D 影像時，孩童及青少年比較容易出現健康方面的問題，應有人在旁陪同觀賞。

### 光敏性癲癇警告與其他健康風險

- ❖ 在某些畫面或電玩遊戲包含閃爍的圖像或強光，可能導致某些觀賞者發生癲癇或中風症狀。若您本身患有癲癇或中風病症，或您的家族有癲癇或中風的病史，請在使用 3D 功能前向專業醫療人員諮詢。
- ❖ 即使自己或親人無任何癲癇或中風疾病，也可能出現因未確診而導致光敏性癲癇症發作的情形。

# 使用須知

- ❖ 孕婦、年長者、嚴重疾病患者、失眠症患者或有飲酒者，皆應避免使用本裝置的 3D 功能。
- ❖ 如果您出現下列任何症狀，請立即停止觀賞 3D 影片並尋求專業醫療協助：(1) 視覺改變；(2) 頭暈；(3) 暈眩；(4) 不自主運動（例如眼球或肌肉抽動）；(5) 混亂；(6) 噁心；(7) 失去意識；(8) 抽搐；(9) 腹部絞痛；(10) 失去方向感。孩童及青少年可能比成年人更容易出現上述症狀，家長應在旁作陪並探問孩童是否有出現這些症狀。
- ❖ 觀賞 3D 投影時，也可能引起動暈症、後知覺效應、失去方向感、眼睛疲勞及姿勢不穩。建議在使用過程中應經常休息，以降低潛在的影響。如果您的眼睛出現疲勞、乾澀等現象，或您有上述任何症狀，請立即停止使用本裝置，待症狀消失至少三十分鐘後，再繼續使用。
- ❖ 使用 3D 投影時，若過於靠近螢幕長時間觀看影片，可能導致視力受損。理想的觀賞距離應至少為螢幕高度的三倍。觀看時，建議將眼睛與螢幕保持在水平位置。
- ❖ 欣賞 3D 投影時，若長時間戴著 3D 眼鏡，可能導致頭痛或疲勞。如果您出現頭痛、疲勞或暈眩的症狀，請立即停止觀看 3D 投影，並稍作休息。
- ❖ 切勿將 3D 眼鏡用於觀賞 3D 投影以外的用途。將 3D 眼鏡用於其他用途（如作為一般眼鏡、太陽眼鏡、護目鏡等使用），可能對您身體造成傷害，並造成視力減退。
- ❖ 對於某些觀賞者，觀賞 3D 投影可能導致失去方向感。因此，切勿將 3D 投影機放在靠近開放式樓梯間、電線聚集處、陽台或其他容易讓人絆倒、撞到、撞落、撞壞或摔落的地方。

## 眼睛安全性警告



- 請避免長時間直視／面對投影機的光線。盡量以背部面對光線。
- 若在教室使用投影機，當學生被要求到螢幕前面指出某物時，請適時留意學生。
- 為使燈泡電力需求降至最低，請使用窗簾降低周遭環境的亮度。

# 產品簡介

## 包裝內容物

打開包裝盒並檢查內容物，確認盒中是否有以下列出的各項零件。若有任何零件遺漏，請立即聯繫 Optoma 客服部門。

### 標準配件

		<input checked="" type="checkbox"/> 使用手冊光碟 <input checked="" type="checkbox"/> 保固卡 <input checked="" type="checkbox"/> 快速上手說明卡 <input checked="" type="checkbox"/> WEEE 聲明卡 (僅限 EMEA)
投影機	電源導線	說明文件
		
遙控器	2 顆 AAA 電池	



❖ 選購配件因機型、規格及地區不同而異。

### 選購配件

		
攜行袋	鏡頭蓋	鏡頭蓋
		
HDMI 連接線	MHL 連接線	

# 產品簡介

## 產品概觀

### 主機

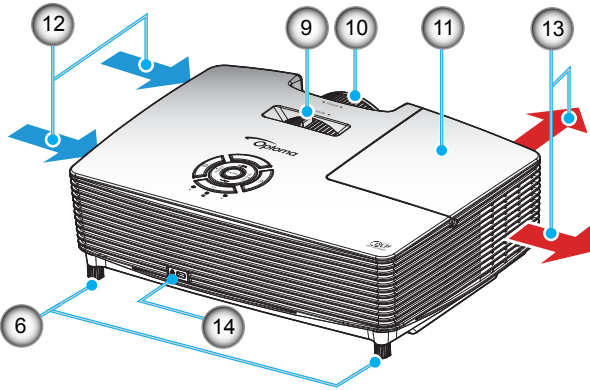
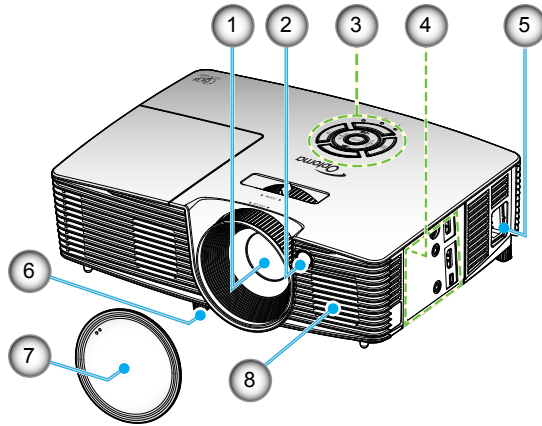

- ❖ 請勿阻塞投影機進氣孔／排氣孔。
- ❖ (\*) 選購配件。

- |            |                      |
|------------|----------------------|
| 1. 鏡頭      | 8. 揚聲器               |
| 2. 紅外線接收器  | 9. 縮放控制圈             |
| 3. 鍵盤      | 10. 對焦環              |
| 4. 輸入／輸出連線 | 11. 燈泡蓋              |
| 5. 電源插孔    | 12. 通風口（入口）          |
| 6. 調整腳座    | 13. 通風口（出口）          |
| 7. 鏡頭蓋(*)  | 14. Kensington™ 防盜鎖埠 |



## 鍵盤

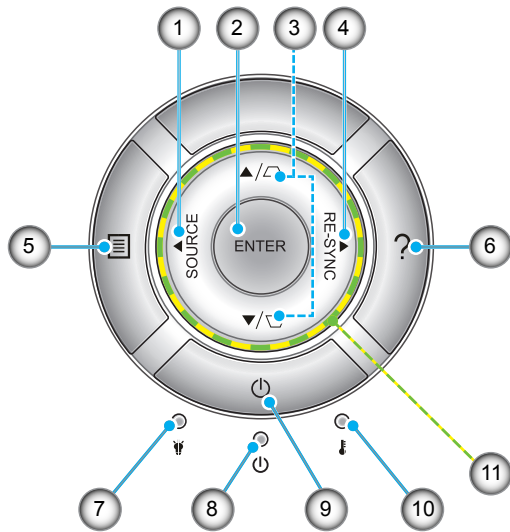

1. 訊號來源
2. 確定
3. 梯型修正
4. 重新同步
5. 功能表
6. 說明
7. 燈泡 LED
8. 開機／待機 LED
9. 電源
10. 溫度 LED
11. 四向選擇鍵

# 產品簡介

## 輸入／輸出連線

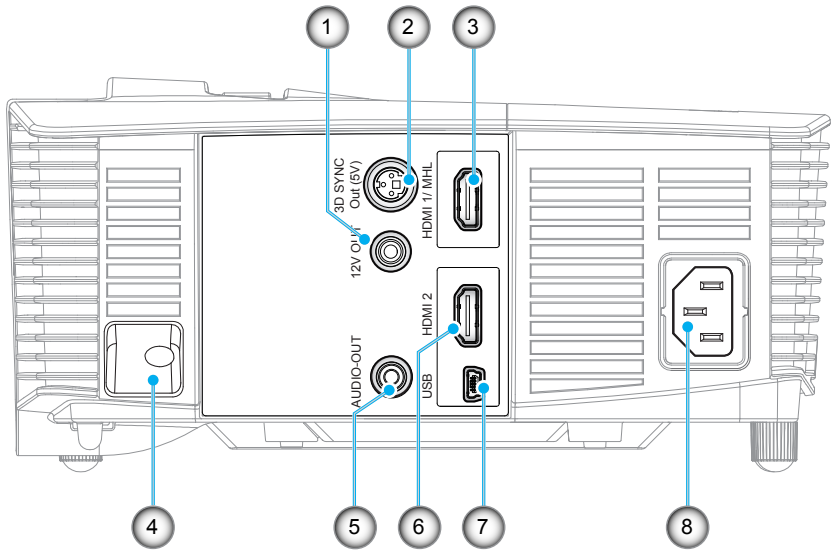

1. 12V 觸發繼電器（12V，250mA，3.5 公釐迷你插孔）
2. 3D 同步輸出（5V）接頭
3. HDMI 1／MHL 接頭
4. 安全片
5. 音訊輸出接頭（3.5 公釐迷你插孔）
6. HDMI 2 接頭
7. USB-B 迷你接頭（韌體升級）
8. 電源插孔

NOTE

❖ 需使用特別的遙控器才能使用遙控滑鼠。

## 遙控器



❖ 不支援此類功能的機型，部分按鍵將無作用。

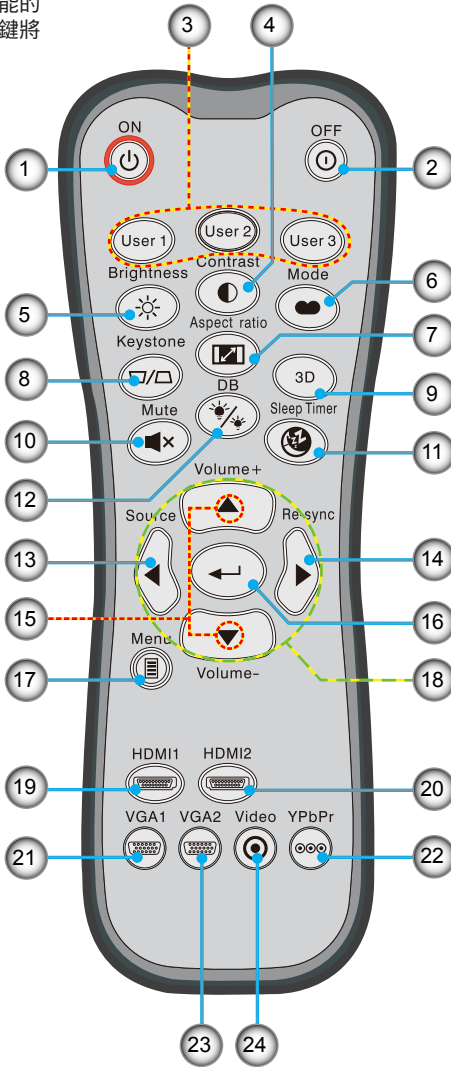

1. 電源開啟
2. 電源關閉
3. 使用者 1 / 使用者 2 / 使用者 3
4. 對比
5. 亮度
6. 顯示模式
7. 影像比例
8. 梯型修正
9. 3D
10. 靜音
11. 自動睡眠關機
12. DynamicBlack
13. 訊號來源
14. 重新同步
15. 音量 +/-
16. 確定
17. 功能表
18. 四向選擇鍵
19. HDMI1
20. HDMI2
21. VGA1
22. YPbPr
23. VGA2
24. 影像

# 安裝說明

## 連接投影機

### 連接電腦／筆記型電腦

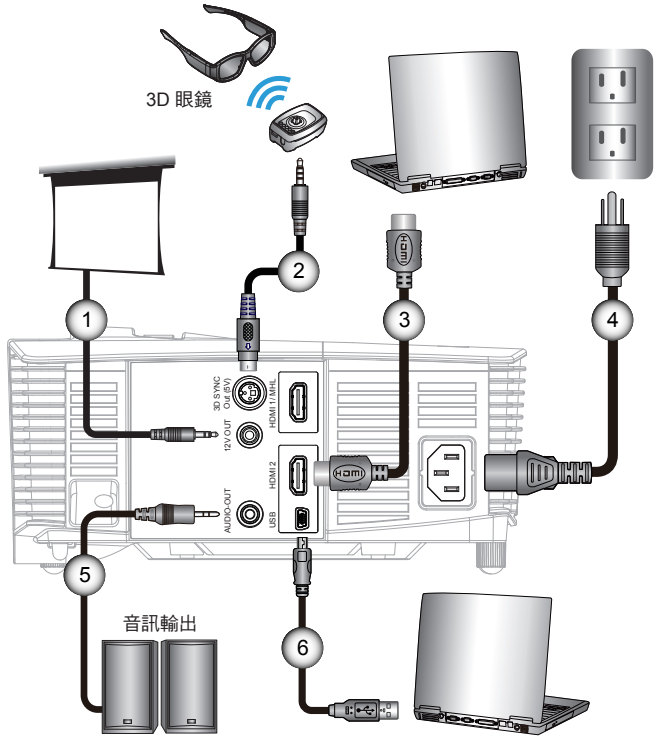

- ❖ 視各國的使用方式而異，某些地區的配件可能有所不同。
- ❖ (\*) 選購配件

- |        |            |
|--------|------------|
| 1..... | *12V DC 插頭 |
| 2..... | *3D 發射器連接線 |
| 3..... | *HDMI 連接線  |
| 4..... | 電源線        |
| 5..... | *音訊輸出連接線   |
| 6..... | *USB 連接線   |

# 安裝說明

## 連接影像訊號來源

DVD 播放機、Blu-ray 播放器、機上盒、HDTV 接收器、遊戲主機

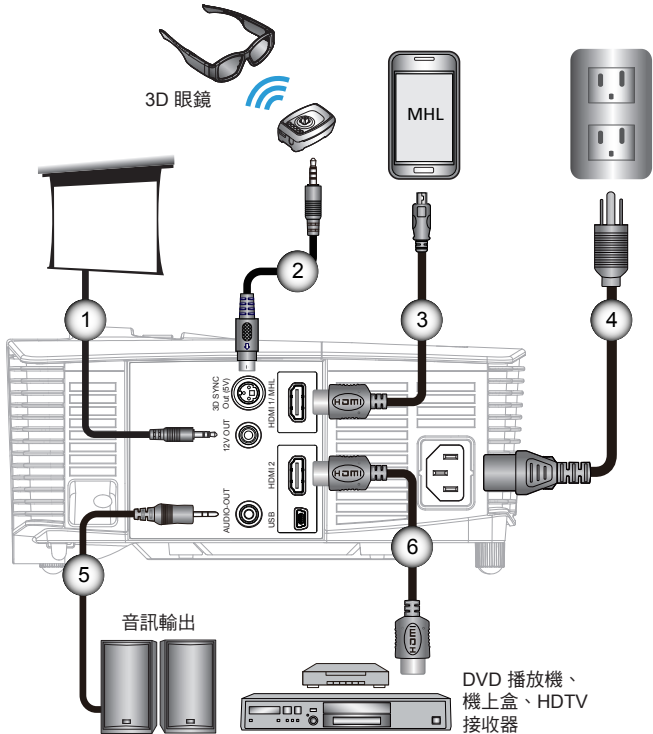

- ❖ 視各國的使用方式而異，某些地區的配件可能有所不同。
- ❖ (\*) 選購配件

- |   |       |                            |
|---|-------|----------------------------|
| 1 | ..... | *12V DC 插頭                 |
| 2 | ..... | *3D 發射器連接線                 |
| 3 | ..... | *MHL 連接線 (MicroUSB 至 HDMI) |
| 4 | ..... | 電源線                        |
| 5 | ..... | *音訊輸出連接線                   |
| 6 | ..... | *HDMI 連接線                  |

## 連接至 3D 影像裝置



- ❖ 在連接 3D 投影機前，必須先開啟 3D 影像來源裝置的電源。

使用 HDMI 連接線連接裝置後（如前頁圖例所示），即可開始使用。開啟 3D 影像來源及 3D 投影機。

### PlayStation® 3 遊戲

- 請先確定您已將遊樂器更新至最新軟體版本。
- 請前往「設定功能表 -> 顯示設定 -> 影像輸出 -> HDMI」，並選取「自動」，再依照畫面上的指示操作。
- 放入您的 3D 遊戲光碟，或透過 PlayStation® 網路下載遊戲（及 3D 相關更新）。
- 啟動遊戲，在遊戲選單中選擇「3D 遊戲」。

### Blu-ray 3D™ 播放器

- 請先確定您的播放器支援 3D Blu-ray™ 光碟，且有啟用 3D 輸出。
- 在播放器中放入 3D Blu-ray™ 光碟，並按下「播放」。

### 3D 電視（例如 SKY 3D、DirectTV）

- 請先洽詢您的電視服務供應商，開啟您所付費頻道套餐中的任何 3D 頻道。
- 一經開啟，請切換至 3D 頻道。
- 您應會看到兩個並列的影像。
- 切換至 3D 投影機的「Side By Side 模式」，此選項位於投影機 OSD 功能表中的「顯示設定」區域。

### 具有 2D 1080 i 並行影像訊號輸出能力的 3D 裝置（例如 3D DV/DC）

- 連接 3D 裝置，然後在 2D 並列影像輸出至 3D 投影機的情況下切換至 3D 內容。
  - 您應會看到兩個並列的影像。
- 切換至 3D 投影機的「Side By Side 模式」，此選項位於投影機 OSD 功能表中的「顯示設定」區域。

若從 HDMI 1.4a 訊號源觀賞 3D 內容（如 3D Blu-ray），您的 3D 眼鏡應永遠保持同步。若從 HDMI 1.3 訊號源觀賞 3D 內容（如使用 Side By Side 模式的 3D 廣播），可能需要使用投影機的 3D 同步反轉選項，最佳化您的 3D 體驗。此選項位於投影機 OSD 功能表中的「顯示設定 -> 3D」區域。



- ❖ 如果輸入的影像是普通 2D 影像，請按下「3D 影像格式」，並切換為「自動」。
- ❖ 如果啟動「Side By Side 模式」，2D 影像會無法正常顯示。

# 安裝說明

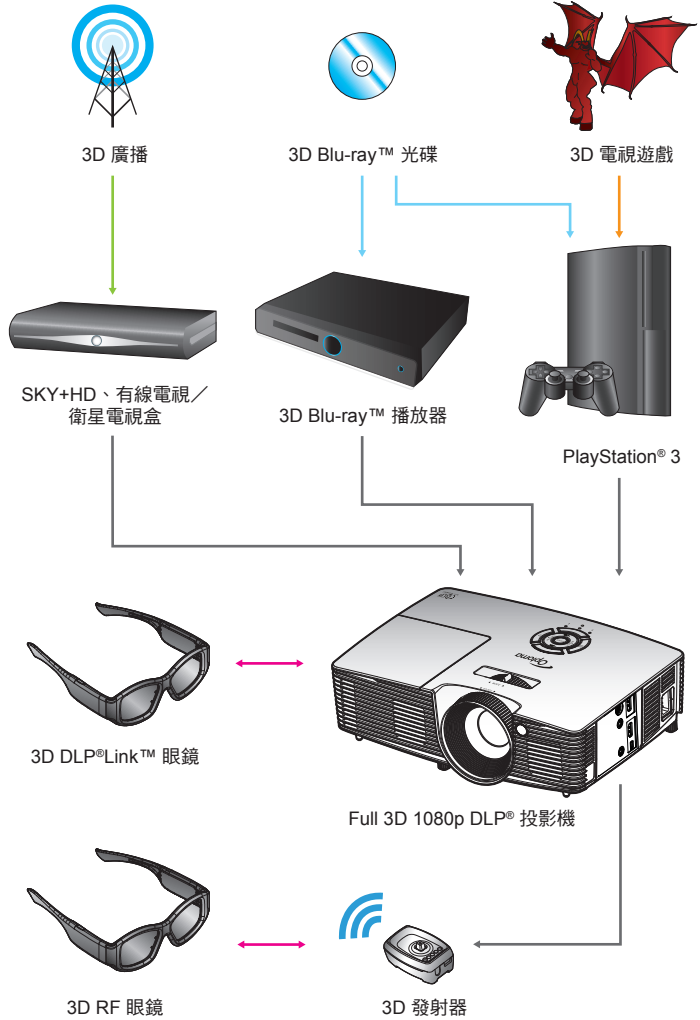



❖ 如需詳細資訊，請參考 3D 眼鏡的使用指南。

## 使用 3D 眼鏡

1. 開啟 3D 眼鏡的電源。
2. 請確認 3D 內容已送至投影機，且訊號與投影機的規格相容。
3. 開啟 3D 投影機的「3D 模式」（關閉/DLP-Link/VESA 3D - 依據使用的眼鏡類型而定）。此選項位於投影機 OSD 功能表中的「顯示設定」區域。
4. 請開啟 3D 眼鏡的電源，並確認顯示的影像為 3D 且眼睛不會感到疲勞。
5. 如果顯示的影像不是 3D，請確認 3D 裝置的 3D 影像發送設定是否正確；若輸入 2D 1080i 並列影像訊號，「Side By Side 模式」應先開啟，並重複步驟 1 至 4。
6. 可能需要使用投影機的「3D 同步反轉」選項，最佳化您的 3D 體驗。此選項位於投影機 OSD 功能表中的「顯示設定」區域。
7. 若要關閉 3D 眼鏡的電源：按住「電源」按鈕，直到 LED 熄滅為止。
8. 有關其他詳細資訊，請參考 3D 眼鏡的使用指南或製造商的官方網站。



## 開啟與關閉投影機電源

### 開啟投影機電源



1. 取下鏡頭蓋。❶
  2. 安全牢固地連接電源線與訊號線。連接後，開機／待機 LED 將亮起棕色。
  3. 按下投影器上方或遙控器上的「」鍵，開啟燈泡電源。開機／待機 LED 會變成綠色。❷  
約 10 秒內將顯示開機畫面。若初次使用投影機，需選擇偏好的語言及省電模式。
  4. 打開並連接要在畫面顯示的訊號來源（電腦、筆記型電腦、錄放影機等）。投影機能自動偵測訊號來源。若無法偵測，請按一下功能表鍵並移至「選項」。  
請確認「訊號來源鎖定」是否已設為「關」。
- ❖ 若同時連接多個訊號來源，請按下鍵盤上的「訊號來源」鍵或遙控器上的直接訊號來源按鍵切換。



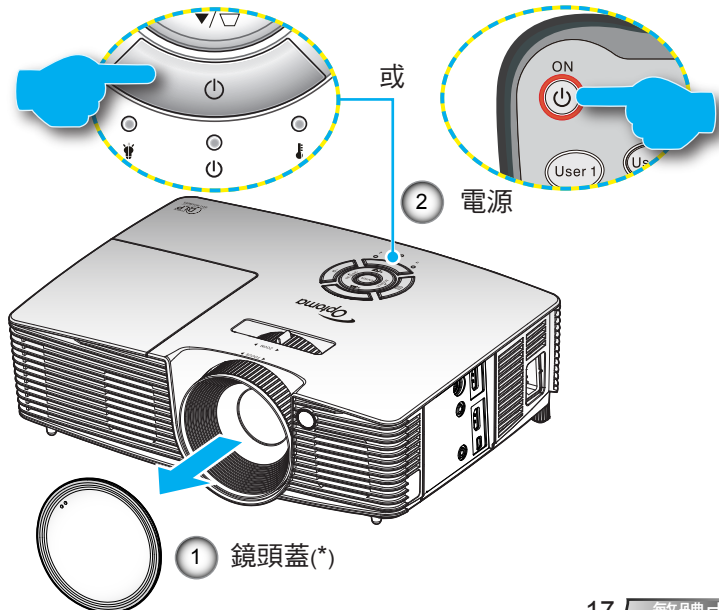

- ❖ 先將投影機打開，然後再選擇訊號來源。
- ❖ (\*) 選購配件



## 關閉投影機電源

1. 按下遙控器的「」按鍵或鍵盤的「」按鍵關閉投影機，畫面將顯示下列訊息。



再按一次「」鍵確認，或訊息會在15秒後消失。若再次按下「」鍵，投影機將顯示倒數計時器並關機。

2. 冷卻風扇會繼續運作冷卻循環約 10 秒，同時開機／待機 LED 會閃綠色燈。若開機／待機LED持續亮起棕色，代表投影機已經進入待機模式。

若您要重新啟動投影機，必須等到投影機完成冷卻循環並進入待機模式。在待機模式下，只要按「」鍵即可重新啟動投影機。

3. 將電源線從插座和投影機中拔出。
4. 關機後，請勿立即開啟投影機。

## 警告指示燈



- ❖ 如果投影機顯示這些問題，請洽當地的服務中心。相關資訊請參閱第 65-66 頁。

警告指示燈亮起時（參見下方），投影機將自動關機：

- ❖ 「燈泡」LED指示燈亮起紅色，且「開機／待機」指示燈閃爍棕色。
- ❖ 「溫度」LED指示燈亮起紅色，且「開機／待機」指示燈閃爍棕色。代表投影機過熱。在一般情況下，投影機可稍後啟動。
- ❖ 「溫度」LED 指示燈閃爍紅色，且「開機／待機」指示燈閃爍棕色。

請拔下投影機的電源線，等待30秒後再嘗試。若警告指示燈再次亮起，請聯絡最近的服務中心尋求協助。

## 調整投影的影像

### 調整投影機的高度

投影機配有升降腳座，可調整影像高度。

1. 在投影機底部尋找您要調整的可調式腳座。
2. 順時針方向轉動調節環可升高投影機，逆時針方向轉動則可降低投影機高度。若其他腳座也需要調整，則重複上述步驟即可。

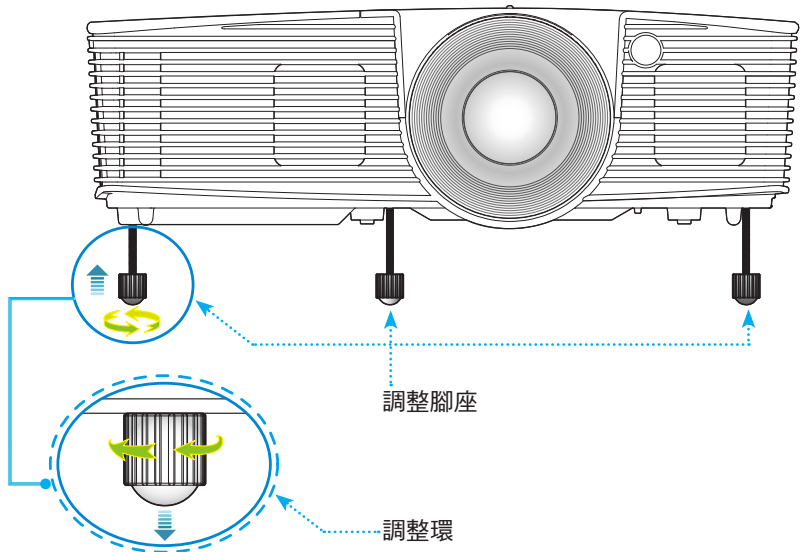

## 調整投影機的縮放比例與對焦

調整變焦環進行放大或縮小調整。調整影像焦距時，請旋轉對焦環，直到取得清晰的影像。

- ▶ 標準投影系列：投影機的對焦距離在 3.53 至 33.00 英呎（1.08 至 10.06 公尺）之間。
- ▶ 短投影系列：投影機的對焦距離在 1.09 至 11.13 英呎（0.33 至 3.39 公尺）之間。

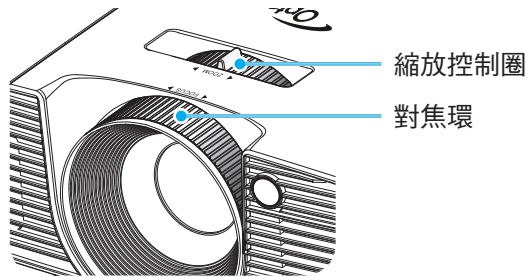

## 調整投影的影像大小

- ▶ 投影影像大小介於 30.0" 至 307.0"（0.76 至 7.80 公尺）。

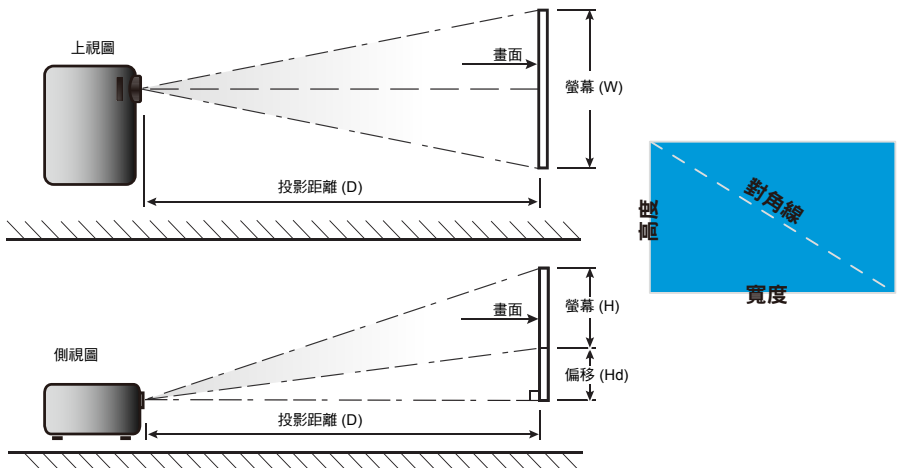

# 安裝說明

## 標準投影

16:9 螢幕的 對角線長度 (英寸)	螢幕大小 寬 x 高				投影距離 (D)				偏移 (Hd)	
	(公尺)		(英寸)		(公尺)		(英尺)			
	寬度	高度	寬度	高度	寬	距離	寬	距離	(公尺)	(英寸)
30.0	0.66	0.37	26.15	14.71	0.98	1.08	3.22	3.53	0.06	2.35
40.0	0.89	0.50	34.86	19.61	1.31	1.43	4.30	4.71	0.08	3.14
60.0	1.33	0.75	52.29	29.42	1.97	2.15	6.45	7.06	0.12	4.71
70.0	1.55	0.87	61.01	34.32	2.29	2.51	7.52	8.24	0.14	5.49
80.0	1.77	1.00	69.73	39.22	2.62	2.87	8.60	9.41	0.16	6.28
90.0	1.99	1.12	78.44	44.12	2.95	3.23	9.67	10.59	0.18	7.06
100.0	2.21	1.25	87.16	49.03	3.28	3.59	10.75	11.77	0.20	7.84
120.0	2.66	1.49	104.59	58.83	3.93	4.30	12.90	14.12	0.24	9.41
150.0	3.32	1.87	130.74	73.54	4.91	5.38	16.12	17.65	0.30	11.77
180.0	3.98	2.24	156.88	88.25	5.90	6.46	19.36	21.18	0.36	14.12
250.0	5.53	3.11	217.89	122.57	8.19	8.97	26.87	29.42	0.50	19.61
300.0	6.64	3.74	261.47	147.08	9.83	10.76	32.25	35.30	0.60	23.53
307.0	6.80	3.82	267.57	150.51	10.06	11.01	33.00	36.12	0.61	24.08

❖ 上表僅供參考。

## 短投影

16:9 螢幕的 對角線長度 (英寸)	螢幕大小 寬 x 高				投影距離 (D)				偏移 (Hd)	
	(公尺)		(英寸)		(公尺)		(英尺)			
	寬度	高度	寬度	高度	寬	距離	寬	距離	(公尺)	(英寸)
30.0	0.66	0.37	26.15	14.71	0.33	0.33	1.09	1.09	0.06	2.35
40.0	0.89	0.50	34.86	19.61	0.44	0.44	1.45	1.45	0.08	3.14
60.0	1.33	0.75	52.29	29.42	0.66	0.66	2.17	2.17	0.12	4.71
70.0	1.55	0.87	61.01	34.32	0.77	0.77	2.54	2.54	0.14	5.49
80.0	1.77	1.00	69.73	39.22	0.88	0.88	2.90	2.90	0.16	6.28
90.0	1.99	1.12	78.44	44.12	0.99	0.99	3.26	3.26	0.18	7.06
100.0	2.21	1.25	87.16	49.03	1.10	1.10	3.62	3.62	0.20	7.84
120.0	2.66	1.49	104.59	58.83	1.33	1.33	4.35	4.35	0.24	9.41
150.0	3.32	1.87	130.74	73.54	1.66	1.66	5.44	5.44	0.30	11.77
180.0	3.98	2.24	156.88	88.25	1.99	1.99	6.52	6.52	0.36	14.12
250.0	5.53	3.11	217.89	122.57	2.76	2.76	9.06	9.06	0.50	19.61
300.0	6.64	3.74	261.47	147.08	3.31	3.31	10.87	10.87	0.60	23.53
307.0	6.80	3.82	267.57	150.51	3.39	3.39	11.13	11.13	0.61	24.08





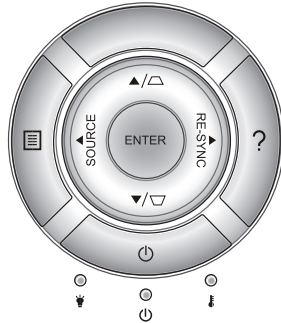

❖ 上表僅供參考。

## 鍵盤與遙控器

### 鍵盤



#### 使用鍵盤

POWER		請參閱第 17-18 頁的「開啟／關閉投影機」一節。
RE-SYNC	RE-SYNC	自動將投影機與輸入訊源同步。
確定	ENTER	確認所選的項目。
SOURCE	SOURCE	按下「訊號來源」選擇輸入訊號。
功能表		按下「Menu」啟動 OSD 選單。要退出 OSD，再按一次「Menu」。
說明	?	說明功能表 (僅適用於 OSD 功能表未顯示時)。
四向選擇鍵		用 ▲ ▼ ◀ ▶ 選擇項目或調整您的選擇。
梯形修正		使用 ◻ ◻ 調整因投影機角度傾斜而產生的影像失真情況。(±40 度)
燈泡 LED		顯示投影機的燈泡狀態。
溫度 LED		顯示投影機的溫度狀態。
開機／待機 LED		顯示投影機狀態。

# 自訂操作方式

## 遙控器



### 使用遙控器

電源開啟		開啟投影機電源。
電源關閉		關閉投影機電源。
User 1 / User 2 / User 3		使用者定義按鍵。請參閱第 52 頁進行設定。
亮度		調整影像的亮度。
對比		控制最亮與最暗區域之間的差異程度。
模式		根據不同用途選擇含有最佳化設定的顯示模式。（請參閱第34頁）
梯型修正		調整因投影機傾斜所造成的影像失真。
影像比例		按下即可變更顯示影像的寬比。
3D		手動選擇符合您 3D 內容的 3D 模式。
靜音		暫時關閉／開啟音訊。
DB (DynamicBlack)		自動偵測影片場景，自動調整影像亮度，取得最佳的對比表現。
自動睡眠關機		設定倒數計時間隔。
音量 + / 音量-		增加／降低音量。
訊號來源		按下「訊號來源」選擇輸入訊號。
重新同步		自動將投影機與輸入訊源同步。



# 自訂操作方式





## 使用遙控器

確定		確認所選的項目。
功能表		顯示或退出投影機的 OSD 選單。
HDMI1		按一下「HDMI1」以選擇 HDMI 1 / MHL 接頭。
HDMI2		按一下「HDMI2」以選擇 HDMI 2 接頭。
VGA1		無功能。
VGA2		無功能。
影像		無功能。
YPbPr		無功能。
四向選擇鍵		用 ▲ ▼ ◀ ▶ 選擇項目或調整您的選擇。

# 自訂操作方式



## MHL (行動高解析度連結) 控制

模式		按下「模式」按鈕超過一秒，即可啟動 MHL 遙控模式。  若要退出，請再次按下「模式」按鈕。
確定		選擇檔案。
功能表		按下即可啟動根功能表。
四向選擇鍵		用上、下、左、右按鈕選擇項目，或調整所選的選項。

## 安裝電池

遙控器需使用兩顆 AAA 尺寸電池。

替換時，請務必使用製造商推薦的同類型或同級電池。

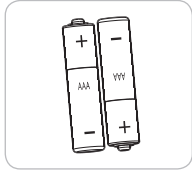

小心

若不當使用電池，可能會導致化學液體洩漏或爆炸。請務必遵照下列指示。

請勿混用不同類型的電池。不同類型電池的特性有異。

請勿混用新舊電池。混用新舊電池會縮短新電池的壽命，並導致舊電池的化學液體洩漏。

電池電力用盡後請立即取出。電池中的化學液體若洩漏並接觸人體皮膚，會導致紅腫。若發現有化學液體洩漏，請以乾布擦拭。

本產品隨附之電池的壽命可能因儲藏條件影響而縮短。

若長時間不使用遙控器，請將電池取出。

棄置電池時，請遵照所在地區或國家的相關法規。

# 自訂操作方式

## 使用說明按鍵

說明功能方便您簡易設定並操作。

- ▶ 按下鍵盤的「？」按鍵開啟說明功能表。

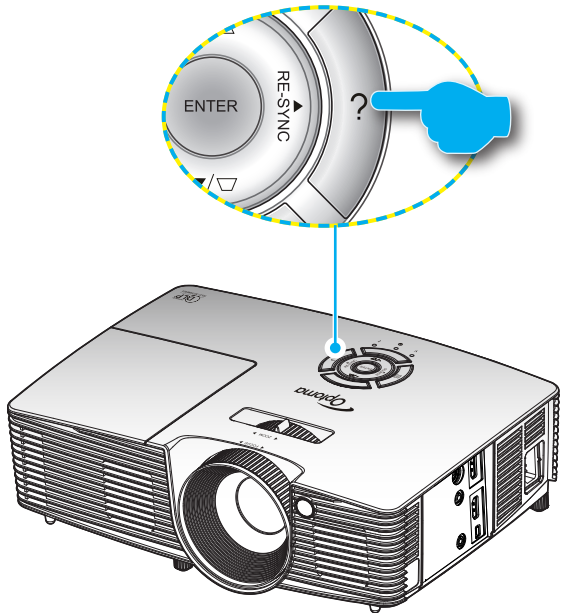

- ▶ 說明功能表按鍵僅可在未偵測到任何輸入訊號來源時發揮作用。



❖ 請參閱第54-56頁「疑難排解」一節，取得更多詳細說明。

說明

? 螢幕上無影像。

◀ 退出

說明

? 螢幕上無影像。

- ▶ 請確定所有連接線及電源均已依照使用手冊安裝章節正確且牢固地連接。
- ▶ 請確定所有接頭的接腳皆無彎曲或斷裂。
- ▶ 請確定您未開啟 [AV 靜音] 功能。

[Next]

◀ 退出

說明

? 螢幕上無影像。

- ▶ 若您使用的是筆記型電腦：
  1. 請先依照上述步驟調整電腦的解析度。
  2. 按下切換輸出設定。範例：[Fn]+[F4]

Acer → [Fn]+[F5]	IBM/Lenovo → [Fn]+[F7]
Asus → [Fn]+[F8]	HP/Compaq → [Fn]+[F4]
Dell → [Fn]+[F8]	NEC → [Fn]+[F3]
Gateway → [Fn]+[F4]	Toshiba → [Fn]+[F5]

Mac Apple:  
System Preference -> Display -> Arrangement -> Mirror display

[Prev]

◀ 退出

# 自訂操作方式

- ▶ 如果已偵測到輸入來源並已按下「說明」鍵，將會顯示以下頁面，協助診斷問題。

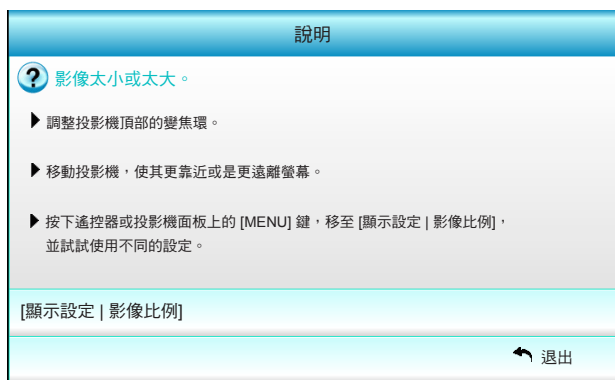

## OSD 功能表

投影機擁有多語言的 OSD 功能表，能讓您調整影像並變更各種設定。投影機能自動偵測訊號來源。



### 操作方式

1. 若要開啟 OSD 功能表，請按下遙控器或鍵盤上的「功能表」。
2. 顯示 OSD 時，使用 ◀▶ 鍵選擇在主功能表上的任何項目。在某一特定頁面上做出選擇時，按下 ▼ 或「Enter」鍵可進入子功能表。
3. 使用 ▲▼ 鍵可在子功能表中選擇所需的項目，按下 ▶ 或「Enter」鍵可檢視更多設定。使用 ◀▶ 鍵可調整設定。
4. 在子功能表中選擇下一個要調整的項目，並依上述方式調整。
5. 按下「Enter」或「功能表」確認，畫面將返回主功能表。
6. 若要退出，則再按一次「功能表」。OSD 功能表將關閉，而投影機亦會自動儲存新設定。



# 自訂操作方式

## 功能表樹狀結構

主功能表	子功能表	設定		
<b>影像</b>	顯示模式	劇院 / 標準 / 生動 / 明亮 / 3D / 使用者 / ISF 日 / ISF 夜 / 遊戲		
	亮度	-50~50		
	對比	-50~50		
	#1 飽和度	-50~50		
	#2 色相	-50~50		
	銳利度	1~15		
	進階選項	數位噪訊消除 Gamma BrilliantColor™ DynamicBlack 色溫 色彩設定 色彩空間 退出	電影 / 影像 / 圖像 / 標準 1~10 關 / 開 暖色調 / 標準 / 涼爽 / 冷色調 紅 / 綠 / 藍 / 青色 色調 / 飽和度 / 增益 白 紅 / 綠 / 藍 恢復原廠設定 退出 自動 / RGB (0-255) / RGB (16-235) / YUV	
	恢復原廠設定			
	退出			
	<b>顯示設定</b>	影像比例	4:3 / 16:9 / LBX / Native / SuperWide	
		邊緣遮罩	0~5	
		縮放比例	0~10	
		影像位移調整	影像水平位置 影像垂直位置	-100~100 -100~100
		垂直梯形修正		-40~40
		3D	3D 模式 3D 影像格式 3D -> 2D #3 3D 同步反轉 退出	關 / DLP-Link / VESA 3D 自動 / Side By Side / Top and Bottom / Frame Sequential 3D / L / R 開 / 關
		退出		
		<b>設定</b>	語言	English / Deutsch / Français / Italiano / Español / Português / Svenska / Nederlands / Norsk/Dansk / Polski / Suomi / Русский / ελληνικά / Magyar / Čeština / العربية / 繁體中文 / 简体中文 / 日本語 / 한국어 / ไทย / Türkçe / Việt / Bahasa Indonesia / Română
投影方式				
功能表位置				
聲音設定	內建揚聲器 靜音 音量 退出		開 / 關 開 / 關 0~10	
退出				



# 自訂操作方式

主功能表	子功能表	設定	
設定	安全設定	安全設定	開 / 關
		安全設定計時器	月 / 天 / 小時
		變更密碼	
		退出	
	進階選項	開機畫面	預設值 / 中性 / 使用者
		畫面擷取	
		退出	
	退出		
	選項	輸入訊源	HDMI 1 / MHL / HDMI 2
		訊號來源鎖定	開 / 關
高海拔模式		開 / 關	
搜尋訊息隱藏		開 / 關	
按鍵鎖		開 / 關	
測試圖案		無 / 方格 / 白色圖案	
紅外線功能		全部 / 前方 / 最上層 / 關	
12V 繼電器		關 / 開 / 自動3D格式	
背景顏色		黑 / 紅 / 藍 / 綠 / 白	
燈泡設定		燈泡使用時數	
		燈泡使用壽命提示	開 / 關
		燈泡模式	明亮 / 節能 / 高動態節能模式
		重設燈泡時數	是 / 否
		退出	
HDMI Link 連動設定		HDMI Link	關 / 開
		包含電視	是 / 否
		電源開機連動	雙向連動 / 投影機 → 設備 / 設備 → 投影機
		電源關機連動	關 / 開
遙控設定		使用者 1 / 使用者 2 / 使用者 3	色彩設定 / 色溫 / Gamma / HDMI Link / 測試圖案 / AV 靜音
		退出	
		進階選項	
進階選項		電源偵測自動開機	開 / 關
		自動關機(分)	0~180
		自動睡眠關機(分)	0~990
		電源模式(待機)	使用中 / 節能
		退出	
恢復原廠設定		目前設定	取消 / 是
	全部	取消 / 是	
退出			



- ❖ 請注意，OSD 功能表視選取的訊號類型及所用的投影機機型而有不同。
- ❖ (#1、#2) 只有使用 HDMI YUV 時才支援「飽和度」及「色相」的選項，使用 HDMI RGB 時不支援。
- ❖ (#3) 「3D 同步反轉」僅適用於啟用 3D 時。

## 影像



### 顯示模式

有許多針對各種不同影像最佳化的原廠預設值。

- ▶ 劇院：針對家庭劇院影片播放的設定，色彩調性濃郁的表現張力。
- ▶ 標準：此模式儘可能重現電影導演想要影像呈現的方式。色彩、色溫、對比及Gamma設定全都設為標準參考等級。
- ▶ 生動：針對物體顏色細節明暗以及濃度適度最佳化，可重現光彩繽紛、栩栩如生的影像質感。
- ▶ 明亮：最大亮度輸出模式，適合環境有背景光時強化影像表現用。
- ▶ 3D：啟用 3D 模式時的建議設定。使用者對 3D 所做的任何調整，都會在此模式中儲存以供日後使用。
- ▶ 使用者：使用者的設定。
- ▶ ISF 日：以 ISF 日間模式最佳化影像設定，讓影像能最佳化校正並提升影像質感。
- ▶ ISF 夜：以 ISF 夜模式最佳化影像設定，讓影像能最佳化校正並提升影像質感。
- ▶ 使用者：使用者自行調整的設定值。
- ▶ 遊戲：以高彩度動畫為基礎強化細節表現力與立體感，觀賞者更具臨場感，適合在玩遊戲時選用。



- ❖ 「ISF 夜」不會在 ISF 模式未經校正時顯示。

## 亮度

調整影像的亮度。

- ▶ 按下 ◀ 可將影像變暗。
- ▶ 按下 ▶ 可將影像變亮。

## 對比

對比控制影像最亮與最暗的區域之間的差異程度。

- ▶ 按下 ◀ 可降低對比。
- ▶ 按下 ▶ 可增加對比。

## 銳利度

調整影像的銳利度。

- ▶ 按下 ◀ 可降低銳利度。
- ▶ 按下 ▶ 可增加銳利度。

## 恢復原廠設定

選擇「是」恢復「影像」的原廠預設值。

## 影像 | 進階選項



### 數位噪訊消除

數位噪訊消除能減少可見的噪訊交錯訊號。範圍從「0」到「10」。(0: 關)

### Gamma

此可讓您設定標準化設定的 Gamma 曲線類型。完成初始化設定和微調後，利用 Gamma 調整的步驟最佳化影像輸出。

- ▶ 電影：針對家庭劇院。
- ▶ 影像：針對影像或電視訊號來源。
- ▶ 圖像：針對電腦／相片訊號來源。
- ▶ 標準：針對標準設定。

### BrilliantColor™

此可調式項目採用新的色彩處理演算法與增強功能，能夠提供更高的亮度，同時保有影像的全真生動色彩。範圍從「1」到「10」。若偏好較鮮明的增強影像，可調整至最大設定值。如需較平順自然的影像，請調整至最小設定值。

### DynamicBlack

DynamicBlack 可讓投影機自動最佳化昏暗／明亮電影場景的顯示亮度，以清楚顯示每個細節。

### 色溫

色溫有「暖色調」、「標準」、「涼爽」及「冷色調」可選擇。



- ❖ 若運作中的環境溫度超過 40°C，投影機將自動切換至省電模式。在此模式下，DynamicBlack 和燈泡模式會消失，無法選取。

# 自訂操作方式

## 色彩設定

按下 ▶ 可進入下一個功能表，使用 ▲、▼、◀ 或 ▶ 可選擇項目。



- ▶ 紅/綠/藍/青色/洋紅/黃：使用 ◀ 或 ▶ 可選擇色調、飽和度及增益色彩。

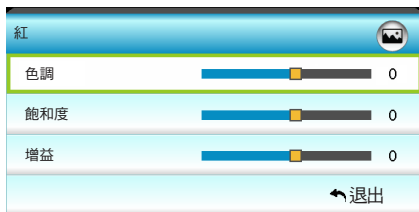

- ▶ 白：使用 ◀ 或 ▶ 可選擇紅、綠及藍等色彩。

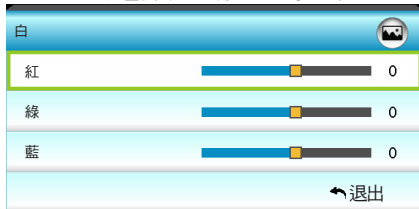

- ▶ 恢復原廠設定：選擇「↻ 恢復原廠設定」恢復色彩調整的原廠預設值。

## 色彩空間

從自動、RGB(0-255)、RGB(16-235) 或 YUV 中選擇合適的色彩矩陣類型。

## 顯示設定



### 影像比例

使用此功能可選擇您想要的影像比例。

- ▶ 4:3: 此影像比例可用於 4x3 輸入訊源。
- ▶ 16:9: 此影像比例可用於 16x9 輸入訊號源，如 HDTV 及 DVD 等寬螢幕電視專屬增強功能。
- ▶ LBX：此格式為非 16x9、letterbox 訊號源，可讓外接橫向壓縮鏡頭的使用者以完整的解析度顯示 2.35:1 長寬比。
- ▶ Native：此影像比例顯示無縮放的原始影像。
- ▶ SuperWide：此模式會縮放 2.35:1 訊號來源，完全填滿影像高度以消除黑邊（影像的左側及右側將會被裁切）。

LBX 模式的詳細資訊：

1. 某些 Letter-Box DVD 未針對 16x9 的電視螢幕進行功能增強，在此情況下，於 16:9 的模式下觀賞時，影像可能無法正常顯示。如果發生此情況，請使用 4:3 模式觀賞 DVD。但若其內容不是 4:3，則在 16:9 顯示格式中，影像周圍會出現黑色條。對於此類型的內容，您可以使用 LBX 模式，使影像填滿整個 16:9 顯示畫面。
2. 如果您外接橫向壓縮鏡頭，此 LBX 模式亦可讓您觀看 2.35:1 內容（包括 Anamorphic DVD 及 HDTV 影片訊號源），支援為在寬螢幕 2.35:1 影像中顯示 16x9 強化的 Anamorphic 寬螢幕。在此情況下，便不會出現黑色條，並且能完整利用燈泡電源及垂直解析度。

16:9 螢幕	480i/p	576i/p	1080i/p	720p	電腦
4:3	1440 x 1080 置中				
16:9	1920 x 1080 置中				
LBX	1920 x 1440 置中，然後顯示置中的 1920 x 1080 影像				
Native	不重新調整影像尺寸，1:1 對應置中。此影像比例顯示無縮放的原始影像。				
SuperWide	縮放至 2534 x 1426（132% 放大），然後顯示中央的 1920x1080 影像。				



- ❖ 每一 I/O 的「邊緣遮罩」設定都不同。
- ❖ 「邊緣遮罩」與「縮放比例」無法同時運作。

## 邊緣遮罩

修正影像邊緣遮罩，可去除影像來源邊緣上的影像編碼雜訊。

## 縮放比例

- ▶ 按下 ◀ 可縮小影像的大小。
- ▶ 按下 ▶ 可放大投影畫面的影像。

## 影像位移調整

按下 ▶ 可進入下一個功能表（如下所示），使用 ▲、▼、◀ 或 ▶ 可選擇項目。



- ▶ 影像水平位置：按下 ◀ ▶ 可水平移動投影影像的位置。
- ▶ 影像垂直位置：按下 ▲ ▼ 可垂直移動投影影像的位置。

## 垂直梯型修正

按下 ◀ 或 ▶ 垂直調整影像失真，並調整成較方形的影像。

## 顯示設定 | 3D



- ❖ 「3D 影像格式」僅支援 3D 時序，詳見第 63 頁。
- ❖ “3D 影像格式”僅支援非 HDMI 1.4a 3D 時序。

### 3D 模式

- ▶ 關：選擇「關」以關閉 3D 模式。
- ▶ DLP-Link：選擇「DLP-Link」可使 DLP Link 3D 眼鏡發揮最佳效果（請參閱第 16 頁）。
- ▶ VESA 3D：選擇「VESA 3D」可使 VESA 3D 眼鏡發揮最佳效果（請參閱第 16 頁）。

### 3D 影像格式

- ▶ 自動：偵測到 3D 識別訊號時，將自動選擇 3D 影像格式。
- ▶ Side By Side：以「Side By Side」影像格式顯示 3D 訊號。
- ▶ Top and Bottom：以「Top and Bottom」影像格式顯示 3D 訊號。
- ▶ Frame Sequential：以「Frame Sequential」影像格式顯示 3D 訊號。

### 3D -> 2D

- ▶ 3D：顯示 3D 訊號。
- ▶ L (左)：顯示 3D 內容的左側畫面。
- ▶ R (右)：顯示 3D 內容的右側畫面。

### 3D 同步反轉

- ▶ 按下「關」可反轉左側和右側的畫面內容。
- ▶ 按下「關」則為預設畫面內容。



## 設定



### 語言

選擇多語的 OSD 功能表。按下 ► 進入子功能表，然後使用 ▲、▼、◀ 或 ▶ 鍵選擇偏好的語言。按下「輸入」完成選擇。





語言			
English	Nederlands	Čeština	Türkçe
Deutsch	Norsk/Dansk	عربي	فارسی
Français	Polski	繁體中文	Vietnamese
Italiano	Русский	简体中文	Romanian
Español	Suomi	日本語	Indonesian
Português	ελληνικά	한국어	
Svenska	Magyar	ไทย	◀退出

# 自訂操作方式



- ❖ 背面投影和背面懸掛投影必須使用在半透明的螢幕上。

## 投影方式

- ▶  正面投影  
此為預設選項。影像會直接投影在畫面上。
- ▶  背面後投影  
選取時，影像會以左右反轉方式投影。
- ▶  正面懸掛投影  
選取時，影像會以上下反轉方式投影。
- ▶  背面懸掛投影  
選取時，影像會以上下和左右反轉方式投影

## 功能表位置

在顯示畫面上選擇功能表位置。

## 設定 | 聲音設定



- ❖ 「靜音」功能同時影響內部和外部喇叭的音量。

### 內建揚聲器

選擇「開」或「關」可開啟或關閉內建揚聲器。

### 靜音

- ▶ 選擇「開」開啟靜音。
- ▶ 選擇「關」關閉靜音。

### 音量

- ▶ 按下 ◀ 可降低音量。
- ▶ 按下 ▶ 可增加音量。

## 設定 | 安全設定





### 安全設定

- ▶ 開：選擇「開」，在開啟投影機時使用安全設定驗證功能。
- ▶ 關：選擇「關」時，無須密碼驗證即可打開投影機。





### 安全設定計時器

可選擇時間（月／天／小時）功能設定投影機可使用的時數。一旦此設定時間過後，投影機將會提示您重新輸入密碼。

### 變更密碼

- ▶ 首次：
  1. 按下「」可設定密碼。
  2. 密碼必須為 4 位數。
  3. 使用遙控器上的數字鍵輸入新密碼，然後按下「」鍵確認密碼。
- ▶ 變更密碼：

（若遙控器沒有數字鍵盤，請使用向上／向下鍵變更密碼的各個數字，然後按下 enter 確認）

  1. 按下「」輸入舊密碼。
  2. 使用數字鍵輸入目前密碼，然後按下「」確認。
  3. 使用遙控器上的數字鍵輸入新密碼（長度 4 位數），然後按下「」確認。
  4. 再次輸入新密碼並按下「」確認。
  - ▶ 如果密碼輸入錯誤 3 次，投影機將會自動關機。
  - ▶ 若您忘記密碼，請聯絡當地營業處尋求支援。



- ❖ 密碼預設值為「1234」（首次）。



## 設定 | 進階選項



- ❖ 若要成功擷取畫面，請確認螢幕上的影像沒有超過投影機的原生解析度。(1080p: 1920 x 1080)。

### 開機畫面

使用此功能可設定想要的開機畫面。變更後，下次開啟投影機時就會套用新設定。

- ▶ 預設值：預設的開機畫面。
- ▶ 中性：不顯示開機畫面。
- ▶ 使用者：使用以「畫面擷取」功能儲存的圖片。

### 畫面擷取

按下 ▶ 可擷取目前螢幕上所顯示的圖片影像。

## 選項



### 輸入訊源

使用此選項啟用／停用輸入訊源。按下 ► 可輸入子功能表並選擇所需的訊源。按下「輸入」完成選擇。投影機只會搜尋啟用的輸入。

### 訊號來源鎖定

- ▶ 開：投影機將僅會搜尋目前的輸入連接。
- ▶ 關：如果失去目前的輸入訊號，投影機會搜尋其他訊號。

### 高海拔模式

選擇「開」時，風扇會加速轉動。此功能在空氣稀薄的高海拔地區有所助益。

### 搜尋訊息隱藏

- ▶ 開：選擇「開」隱藏「資訊」訊息。
- ▶ 關：選擇「關」以顯示「搜尋中」訊息。

### 按鍵鎖

鍵盤鎖功能選為「開」時，雖然鍵盤會被鎖定，但仍可使用遙控器操作投影機。選擇「關」就可再次使用鍵盤。

### 測試圖案

顯示測試圖案。圖案有「方格」、「白色圖案」及「無圖案」。

NOTE

- ❖ 「前方」與「最上層」無法在待機模式下選擇。

## 紅外線功能

- ▶ 全部：選擇「全部」，可用遙控器從前側或頂部的紅外線接收器操作投影機。
- ▶ 前方：選擇「前方」，可用遙控器從前方紅外線接收器操作投影機。
- ▶ 最上層：選擇「最上層」，可用遙控器從頂部的紅外線接收器操作投影機。
- ▶ 關：選擇「關」，便不可用遙控器從前側或頂部的紅外線接收器操作投影機。選擇「關」就可再次使用鍵盤按鍵。

## 12V 繼電器

- ▶ 關：選擇「關」以停用觸發器。
- ▶ 開：選擇「開」以啟用觸發器。
- ▶ 自動3D格式：啟用「自動3D格式」時，投影機會自動偵測是否顯示3D影像並啟動此連接埠的繼電器。

NOTE

- ❖ 12V 觸發 A 繼電器接頭支援 12V，250mA。3.5 公釐迷你插孔。

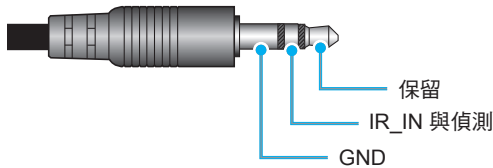

## 選項



### 背景顏色

使用此功能即可在無可用訊號時，顯示「黑」、「紅」、「藍」、「綠」或「白」畫面。

### 恢復原廠設定

- ▶ 目前設定：選擇「是」可將目前訊號源下，此功能表的顯示參數恢復為原廠預設。
- ▶ 全部：選擇「是」可將所有功能表的顯示參數恢復為原廠預設。



## 選項 | 燈泡設定



- ❖ 若運作中的環境溫度超過 40°C，投影機將自動切換至省電模式。在此模式下，DynamicBlack 和燈泡模式會消失，無法選取。
- ❖ 「燈泡模式」您可針對 2D 和 3D 個別設定「燈泡模式」。

### 燈泡使用時數

顯示已投影時數。

### 燈泡使用壽命提示

顯示更換燈泡訊息時，選擇此功能可顯示或隱藏警告訊息。  
建議更換燈泡前，該訊息會出現 30 個小時。

### 燈泡模式

- ▶ 明亮：選擇「明亮」增加亮度。
- ▶ 節能：選擇「節能」降低投影機燈泡的亮度，可節省耗電量並延長燈泡壽命。
- ▶ 高動態節能模式：選擇「高動態節能模式」以根據內容亮度來降低燈泡功率，並在 100% 至 30% 間動態調整燈泡耗電量。此舉將延長燈泡壽命。

### 重設燈泡時數

在更換燈泡之後，重設燈泡使用時數。

## 選項 | HDMI Link 連動設定

選項	
進階選項	
HDMI Link	關
包含電視	否
電源開機連動	雙向連動
電源關機連動	關
← 退出	



❖ 待機模式 <0.5W 時，HDMI Link 功能將無法使用。

### 使用HDMI Link

- 用HDMI連接線將HDMI CEC相容裝置連接至投影機時，您可使用投影機OSD上的HDMI Link控制功能讓裝置與投影機同時啟動或關閉。
- 如此即可透過HDMI Link功能啟動或關閉單一裝置或分組的多台裝置。
- 在一般的配置方式中，您可能會經由擴大機或家庭劇院系統將DVD播放器連接至投影機。

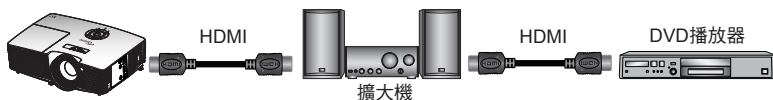

❖ 視連接的產品設計以及是否符合HDMI CEC標準規範而定，可能會無法使用某些HDMI Link功能。

### HDMI Link

啟用／停用HDMI Link功能。此設定為開時，才能夠使用Inclusive TV、電源開機連動及電源關機連動選項。

### 包含電視

若設定為「是」，電視和投影機就會自動同時關閉電源。為了避免電視和投影機同時關閉電源，請將設定設為「否」。

## 電源開機連動

CEC啟動命令(控制裝置開機)。

- ▶ 雙向連動：投影機和CEC裝置同時開啟電源。
- ▶ 投影機->設備：投影機開啟後，CEC裝置才會開啟電源。
- ▶ 設備->投影機：CEC裝置開啟電源後，投影機才會開啟。

## 電源關機連動

若設定為「開」，透過HDMI Link連接的設備和投影機就會自動同時關閉電源。設定為「關」時，透過HDMI Link連接的設備和投影機就不會自動同時關閉電源。

## 選項 | 遙控設定



### 使用者 1

預設值為色彩設定。



按下 ► 可進入下一個功能表，使用 ▲、▼、◀ 或 ▶ 可選擇「色彩設定」、「色溫」、「Gamma」、「HDMI Link」、「測試圖案」或「AV 靜音」項目。

### 使用者 2

預設值為色溫。



按下 ► 可進入下一個功能表，使用 ▲、▼、◀ 或 ▶ 可選擇「色彩設定」、「色溫」、「Gamma」、「HDMI Link」、「測試圖案」或「AV 靜音」項目。

### 使用者 3

預設值為 Gamma。

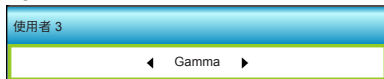

按下 ► 可進入下一個功能表，使用 ▲、▼、◀ 或 ▶ 可選擇「色彩設定」、「色溫」、「Gamma」、「HDMI Link」、「測試圖案」或「AV 靜音」項目。

## 選項 | 進階選項



### 電源偵測自動開機

選擇「開」啟動自動開機模式。投影機在接上 AC 電源後即自動開啟，無須按下投影機鍵盤或遙控器上的「」鍵。

### 自動關機(分)

設定倒數計時間隔。投影機未收到任何訊號時，倒數計時隨即啟動。倒數結束時（分鐘），投影機將自動關機。

### 自動睡眠關機(分)

設定倒數計時間隔。投影機收到或未收到任何訊號時，倒數計時隨即啟動。倒數結束時（分鐘），投影機將自動關機。

### 電源模式(待機)

- ▶ 節能：選擇「節能」可更省電 (< 0.5W)。
- ▶ 使用中：選擇「使用中」即返回正常待機模式。



- ❖ 投影機關閉電源後，自動睡眠關機的值將會重設為零。
- ❖ 預設自動關機時間為20分鐘。

## 疑難排解

如果您遭遇到投影機的問題，請參閱以下的資訊。如果問題仍然存在，請聯絡當地的經銷商或服務中心。

### 影像問題

#### ❓ 螢幕上無影像

- ▶ 請確定所有的連接線與電源連接，如「安裝」一節所述，都已正確且安全牢固地連接。
- ▶ 請確定接頭的接腳沒有彎曲或損壞。
- ▶ 請檢查投影機燈泡是否安裝牢固。請參閱「更換燈泡」一節。
- ▶ 請確定您已取下鏡頭蓋並開啟投影機。
- ▶ 確定尚未開啟「AV 靜音」功能。

#### ❓ 影像失焦

- ▶ 請確定取下鏡頭蓋。
- ▶ 調整投影機鏡頭上的對焦環。
- ▶ 確定投影螢幕與投影機保持規定的距離。（請參閱第 21-22 頁）

#### ❓ 顯示 16:9 的 DVD 標題時，影像被拉長

- ▶ 播放 Anamorphic DVD 或 16:9 DVD 時，投影機將在投影機側以 16:9 的影像比例顯示最佳影像。
- ▶ 播放 LBX 格式的 DVD 標題時，請在投影機 OSD 上將格式變更為 LBX。
- ▶ 播放 4:3 格式的 DVD 標題時，請在投影機 OSD 上將格式變更為 4:3。
- ▶ 如果影像仍被拉長，您可能也需要參考下列事項調整影像比例：
- ▶ 將 DVD 播放機的顯示設定影像比例設定為 16:9（寬螢幕）的影像比例。

#### ❓ 影像太小或太大

- ▶ 調整投影機上方的縮放控制圈。
- ▶ 移動投影機，使其更靠近或是更遠離螢幕。
- ▶ 按下投影機面板上的「功能表」，前往「顯示設定-->影像比例」。嘗試不同的設定。

## ❓ 影像左右歪斜：

- ▶ 若有可能，變更投影機位置，使其位於螢幕中央並低於螢幕底部。
- ▶ 用 OSD 的「顯示設定-->垂直梯型修正」進行調整。

## ❓ 影像反轉

- ▶ 從 OSD 選擇「設定-->投影方式」，調整投影方向。

## ❓ 模糊的疊影

- ▶ 按下「3D 影像格式」鍵並切換為「關」，可避免一般2D影像產生模糊的疊影。

## ❓ 兩個並列的影像

- ▶ 輸入訊號為HDMI 1.3 2D 1080i並列顯示時，按下「3D 影像格式」鍵並切換為「Side By Side」。

## ❓ 影像並未以 3D 顯示

- ▶ 請檢查 3D 眼鏡的電池是否耗盡。
- ▶ 請檢查 3D 眼鏡的電源是否開啟。
- ▶ 輸入訊號為 HDMI 1.3 2D (1080i 半並列顯示) 時，按下「3D 影像格式」鍵並切換為「Side By Side」。

## 其他問題

### ❓ 投影機停止回應所有控制

- ▶ 若有可能，先關掉投影機，再拔掉電源線並等待至少 20 秒，再重新接上電源。

### ❓ 燈泡燒掉或發出爆裂聲

- ▶ 燈泡使用壽命結束時，燈絲可能燒毀並發出明顯的爆裂聲。如果發生這種情況，在更換燈泡組件前，請勿啟動投影機。請依照「更換燈泡」所列出的程序更換燈泡。





## 遙控器問題

### ❓ 若遙控器無法作用

- ▶ 檢查遙控器的操作角度是否與投影機紅外線接收器之間保持在  $\pm 15^\circ$  之內。
- ▶ 請確認遙控器與投影機之間沒有障礙物，並使遙控器與投影機距離小於 6 公尺（20 呎）。
- ▶ 請確定電池均正確裝入。
- ▶ 若電池電力耗盡，請更換電池。



## LED 亮燈訊息

訊息	 ○	 ○	 ○
	開機／待機 LED (綠色／棕色)	溫度-LED (紅色)	燈泡-LED (紅色)
待機狀態 (輸入電源線)	棕色	○	○
開機 (暖機中)	閃爍綠色	○	○
燈泡亮起	綠	○	○
關機 (冷卻中)	閃爍綠色	○	○
錯誤 (過熱)	閃爍棕色		○
錯誤 (風扇故障)	閃爍棕色	閃爍	
錯誤 (燈泡故障)	閃爍棕色		



❖ 持續亮燈 ⇄   
無亮燈 ⇄ ○

\* OSD 顯示時，開機／待機 LED 亮起，OSD 消失後則熄滅。

## 螢幕上訊息

### ❖ 電源關閉：



### ❖ 燈泡警告：



### ❖ 溫度警告：

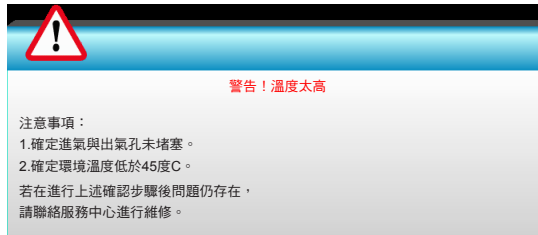

### ❖ 風扇故障：



### ❖ 超出顯示範圍：



## 更換燈泡

投影機可自動偵測燈泡壽命。接近燈泡壽命時，您將收到警告訊息。



出現此訊息時，請聯絡您當地經銷商或服務中心，儘速更換燈泡。更換燈泡之前，請確定投影機已散熱至少 30 分鐘。



警告：如果懸掛在天花板上，請小心打開燈泡面板。若懸掛於天花板上，建議您戴上安全護目鏡更換燈泡。「請務必小心，以免投影機內鬆脫的零件掉落。」



警告：燈泡隔間很燙！更換燈泡前，請先使其冷卻！





警告：為避免人員受傷，請勿讓燈泡組件摔落地面或碰觸燈泡。如果燈泡摔落地面，可能碎裂並導致受傷。

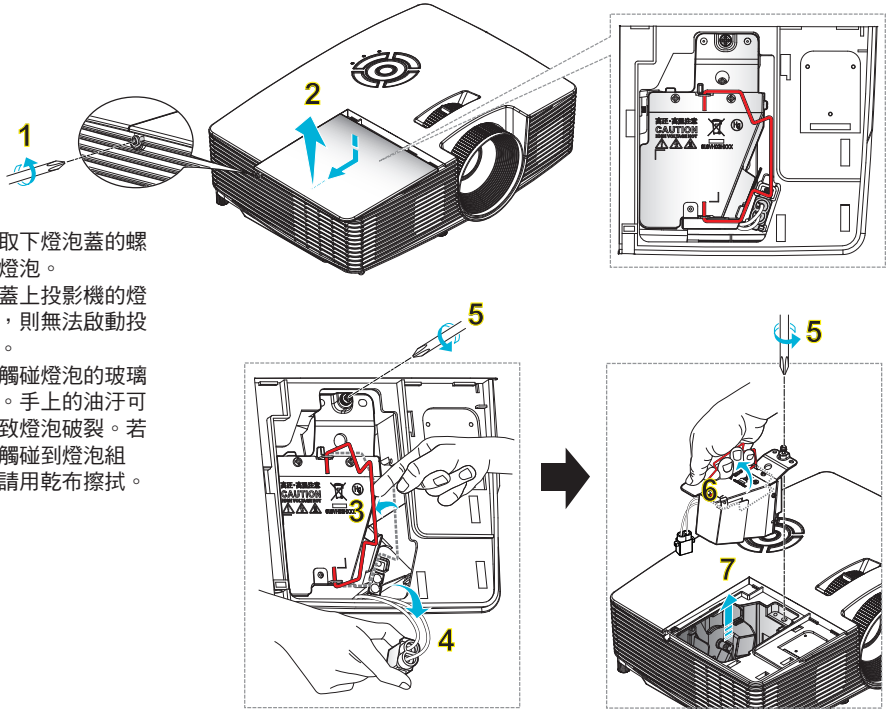

- ❖ 不可取下燈泡蓋的螺絲及燈泡。
- ❖ 若未蓋上投影機的燈泡蓋，則無法啟動投影機。
- ❖ 請勿觸碰燈泡的玻璃表面。手上的油汙可能導致燈泡破裂。若不慎觸碰到燈泡組件，請用乾布擦拭。



## 燈泡更換程序：

1. 按下遙控器的「」按鍵或投影機鍵盤的「」關閉投影機電源。
  2. 讓投影機至少散熱 30 分鐘。
  3. 拔掉電源線。
  4. 鬆開外蓋的一顆螺絲。**1**
  5. 向上推並取下外蓋。**2**
  6. 向上提起燈泡把手。**3**
  7. 按下兩側再向上提起，即可取出燈泡電線。**4**
  8. 鬆開燈泡組件的一顆螺絲。**5**
  9. 向上提起燈泡把手**6**，並緩慢小心地取出燈泡組件。**7**
- 如欲更換燈泡組件，請反向操作先前的步驟。
10. 啟動投影機再重設燈泡計時器。

重設燈泡時數：(i) 按下「功能表」→ (ii) 選擇「選項」→ (iii) 選擇「燈泡設定」→ (iv) 選擇「重設燈泡時數」→ (v) 選擇「是」。

## 安裝與清理灰塵濾網



- ❖ 僅有灰塵瀰漫的特定地區才需要／提供灰塵濾網。
- ❖ 有些地區的機種並不包含濾網，此現象是正常的。

### 安裝灰塵濾網

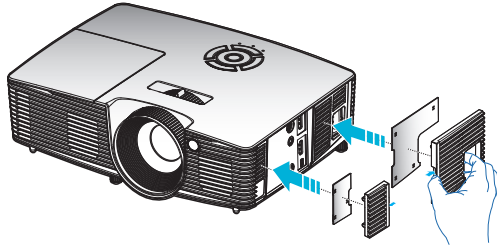

### 清理灰塵濾網

我們建議每三個月清理一次灰塵濾網；若在灰塵瀰漫之處使用，請縮短清理週期。

程序：

1. 按下遙控器的「Ⓜ」按鍵或投影機鍵盤的「⏻」關閉投影機電源。
2. 拔掉電源線。
3. 緩慢且謹慎地取下灰塵濾網。
4. 清理或更換灰塵濾網。
5. 如欲安裝灰塵濾網，請反向操作先前的步驟。

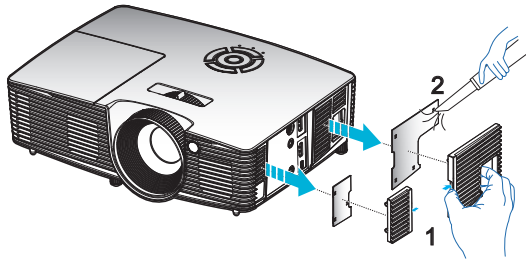

## 相容性模式

### HDMI/DVI-D 相容性

數位		
B0/已建立時序	B0/標準時序	B0/詳細時序：
720 x 400 @ 70Hz 640 x 480 @ 60Hz 640 x 480 @ 67Hz 640 x 480 @ 72Hz 640 x 480 @ 75Hz 800 x 600 @ 56Hz 800 x 600 @ 60Hz 800 x 600 @ 72Hz 800 x 600 @ 75Hz 832 x 624 @ 75Hz 1024 x 768 @ 60Hz 1024 x 768 @ 70Hz 1024 x 768 @ 75Hz 1280 x 1024 @ 75Hz 1152 x 870 @ 75Hz	1280 x 720 @ 60Hz 1280 x 800 @ 60Hz 1280 x 1024 @ 60Hz 1400 x 1050 @ 60Hz 1600 x 1200 @ 60Hz 1440 x 900 @ 60Hz 1280 x 720 @ 120Hz 1024 x 768 @ 120Hz	原生時序： XGA：1024 x 768 @ 60Hz WXGA：1280 x 800 @ 60Hz 1080P：1920 x 1080 @ 60Hz
B1/影像模式	B1/詳細時序：	
640 x 480p @ 60Hz 720 x 480p @ 60Hz 1280 x 720p @ 60Hz 1920 x 1080i @ 60Hz 720(1440) x 480i @ 60Hz 1920 x 1080p @ 60Hz 720 x 576p @ 50Hz 1280 x 720p @ 50Hz 1920 x 1080i @ 50Hz 720(1440) x 576i @ 50Hz 1920 x 1080p @ 50Hz 1920 x 1080p @ 24Hz 1920 x 1080p @ 30Hz	720 x 480p @ 60Hz 1280 x 720p @ 60Hz 1366 x 768 @ 60Hz 1920 x 1080i @ 50Hz 1920 x 1080p @ 60Hz	

## 3D 輸入影像相容性

輸入解析度	輸入時序		
HDMI 1.4a 3D 輸入	1280 x 720p @ 50Hz	由上至下	
	1280 x 720p @ 60Hz	由上至下	
	1280 x 720p @ 50Hz	訊框封裝	
	1280 x 720p @ 60Hz	訊框封裝	
	1920 x 1080i @ 50 Hz	並列顯示 (半)	
	1920 x 1080i @ 60 Hz	並列顯示 (半)	
	1920 x 1080p @ 24 Hz	由上至下	
	1920 x 1080p @ 24 Hz	訊框封裝	
HDMI 1.3 3D 內容	1920 x 1080i @ 50Hz	並列顯示 (半)	3D 影像格式為「Side By Side」時
	1920 x 1080i @ 60Hz		
	1280 x 720p @ 50Hz		
	1280 x 720p @ 60Hz		
	1920 x 1080i @ 50Hz	由上至下	3D 影像格式為「Top and Bottom」時
	1920 x 1080i @ 60Hz		
	1280 x 720p @ 50Hz		
	1280 x 720p @ 60Hz		
480i	HQFS	3D 影像格式為「Frame sequential」時	

## 固定於天花板上的安裝

1. 若要避免投影機損壞，請使用 Optoma 天花板組裝套件。
2. 如果您想要使用其他廠商的天花板組裝套件，請確定組裝懸掛投影機的螺絲符合以下的規格：
  - ▶ 螺絲類型：M4\*3
  - ▶ 最小螺絲長度：10 公釐



❖ 請注意，因不正確的安裝而導致損壞將使保固失效。



### 警告：

1. 若您購買其他廠牌的天花板組裝套件，請確保使用正確尺寸的螺絲。螺絲尺寸會因支架盤的厚度而有不同。
2. 天花板與投影機底部至少需保持 10 公分的間隙。
3. 避免將投影機安裝在熱源附近。

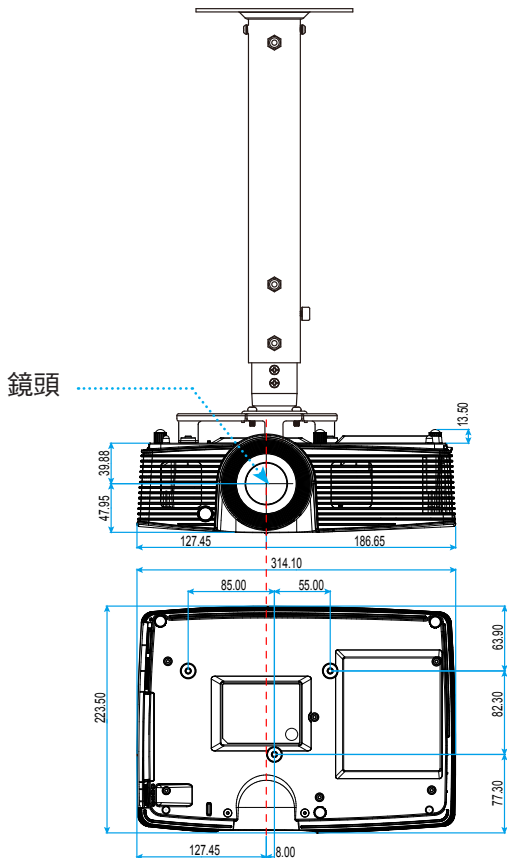

單位：公釐





## Optoma 全球據點

如需服務或支援，請聯繫當地服務據點。

### 美國

3178 Laurelview Ct.  
Fremont, CA 94538, USA  
[www.optomausa.com](http://www.optomausa.com)

 888-289-6786  
 510-897-8601  
 [services@optoma.com](mailto:services@optoma.com)

### 加拿大

3178 Laurelview Ct.  
Fremont, CA 94538, USA  
[www.optomausa.com](http://www.optomausa.com)

 888-289-6786  
 510-897-8601  
 [services@optoma.com](mailto:services@optoma.com)

### 拉丁美洲

3178 Laurelview Ct.  
Fremont, CA 94538, USA  
[www.optomausa.com](http://www.optomausa.com)

 888-289-6786  
 510-897-8601  
 [services@optoma.com](mailto:services@optoma.com)



### 歐洲

42 Caxton Way, The Watford Business Park  
Watford, Hertfordshire,  
WD18 8QZ, UK  
[www.optoma.eu](http://www.optoma.eu)  
服務專線：+44 (0)1923 691865

 +44 (0) 1923 691 800  
 +44 (0) 1923 691 888  
 [service@tsc-europe.com](mailto:service@tsc-europe.com)



### Benelux BV

Randstad 22-123  
1316 BW Almere  
The Netherlands  
[www.optoma.nl](http://www.optoma.nl)

 +31 (0) 36 820 0253  
 +31 (0) 36 548 9052



### 法國

Bâtiment E  
81-83 avenue Edouard Vaillant  
92100 Boulogne Billancourt, France

 +33 1 41 46 12 20  
 +33 1 41 46 94 35  
 [savoptoma@optoma.fr](mailto:savoptoma@optoma.fr)



### 西班牙

C/ José Hierro,36 Of. 1C  
28522 Rivas VaciaMadrid,  
Spain

 +34 91 499 06 06  
 +34 91 670 08 32

## 德國

Wiesenstrasse 21 W  
D40549 Düsseldorf,  
Germany

 +49 (0) 211 506 6670  
 +49 (0) 211 506 66799  
 [info@optoma.de](mailto:info@optoma.de)

## 斯堪地那維亞半島



Lerpeveien 25  
3040 Drammen  
Norway

 +47 32 98 89 90  
 +47 32 98 89 99  
 [info@optoma.no](mailto:info@optoma.no)

PO.BOX 9515  
3038 Drammen  
Norway

## 韓國

WOOMI TECH.CO.,LTD.  
4F,Minu Bldg.33-14, Kangnam-Ku,  
seoul,135-815, KOREA

 +82+2+34430004  
 +82+2+34430005



## 日本

東京都足立区綾瀬3-25-18  
株式会社オーエス  
コンタクトセンター:0120-380-495

 [info@os-worldwide.com](mailto:info@os-worldwide.com)  
[www.os-worldwide.com](http://www.os-worldwide.com)



## 台灣

中華民國台灣省  
新北市新店區北新路3段213號12樓  
[www.optoma.com.tw](http://www.optoma.com.tw)

 +886-2-8911-8600  
 +886-2-8911-6550  
 [services@optoma.com.tw](mailto:services@optoma.com.tw)  
[asia.optoma.com](http://asia.optoma.com)



## 香港

Unit A, 27/F Dragon Centre,  
79 Wing Hong Street,  
Cheung Sha Wan,  
Kowloon, Hong Kong

 +852-2396-8968  
 +852-2370-1222  
[www.optoma.com.hk](http://www.optoma.com.hk)

## 中國

5F, No. 1205, Kaixuan Rd.,  
Changning District  
Shanghai, 200052, China

 +86-21-62947376  
 +86-21-62947375  
[www.optoma.com.cn](http://www.optoma.com.cn)

## 規範與安全須知

此附錄列載投影機的一般須知。

### FCC 須知

本裝置已依照美國聯邦通訊委員會的第 15 條規定進行測試，且證明符合 B 級 (Class B) 數位裝置之限制條件。相關限制的訂定在於提供適當的保護，防止住宅安裝時所造成的不良干擾。本裝置會產生、使用並釋放射頻電能，且如未依照說明手冊進行安裝與使用，將對無線電通訊產生不良干擾。

但不保證本裝置之安裝將不會產生干擾。如本裝置確有對無線電或電視接收造成不良干擾的情況，可經由交替開關本設備判定；使用者可透過以下一種或多種方法試著解除干擾：

- ❖ 調整接收天線的方向或位置。
- ❖ 拉開裝置與接收器的間距。
- ❖ 將裝置接到與接收器不同電路的插座上。
- ❖ 請洽經銷商或有經驗的無線電／電視技術人員提供協助。

### 注意：屏蔽纜線

應使用屏蔽纜線連接其他電腦裝置，使其符合 FCC 規範。

### 小心

凡未經製造商明確同意之任何變更或修改（經美國聯邦通訊委員會同意），將會令使用者喪失操作本裝置的權益。

### 操作條件

本裝置完全符合美國聯邦通訊委員會規定第 15 條之要求。操作應遵守以下兩項條件：

1. 本裝置不致產生不良干擾，且
2. 本裝置必須能承受所接收之任何干擾，包括可能造成非預期的操作干擾。

### 注意：加拿大使用者

本 B 級數位裝置符合加拿大 ICES-003 法規的要求。

### Remarque à l'intention des utilisateurs canadiens

Cet appareil numérique de la classe B est conforme à la norme NMB-003 du Canada.

## 歐盟國家符合性聲明

- EMC 指令 2004/108/EC (包括修訂條款)
- 低電壓指令 2006/95/EC
- R & TTE 指令 1999/5/EC (若產品有 RF 功能)



### 棄置說明

丟棄時請勿將本電子裝置與垃圾一同丟棄。為了降低汙染並有效保護全球環境，請回收此裝置。

