



# 目錄

目錄 .....	1	設定 .....	43
使用須知 .....	2	設定   HDMI Link 連動設定 .....	45
安全資訊 .....	2	設定   訊號 (VGA) .....	47
注意事項 .....	3	設定   訊號 (影像) .....	48
眼睛安全性警告 .....	6	<b>附錄</b> .....	49
彈性角度設定 .....	6	疑難排解 .....	49
<b>產品簡介</b> .....	7	影像問題 .....	49
包裝內容物 .....	7	其他問題 .....	51
產品概觀 .....	8	遙控器問題 .....	51
主機 .....	8	LED 亮燈訊息 .....	52
輸入 / 輸出連線 .....	9	螢幕上訊息 .....	53
遙控器 .....	10	相容性模式 .....	54
<b>安裝說明</b> .....	11	RS232 命令及通訊協定功能清單 .....	56
連接投影機 .....	11	RS232 接腳分配圖 .....	56
連接電腦 / 筆記型電腦 .....	11	RS232 通訊協定功能清單 .....	57
連接影像訊號來源 .....	12	固定於天花板上的安裝 .....	60
連接至 3D 影像裝置 .....	13	Optoma 全球據點 .....	61
使用 3D 眼鏡 .....	15	規範與安全須知 .....	63
開啟與關閉投影機電源 .....	16	FCC 須知 .....	63
開啟投影機電源 .....	16	歐盟國家符合性聲明 .....	64
關閉投影機電源 .....	17	商標 .....	65
警告指示燈 .....	18		
調整投影的影像 .....	19		
調整投影機的高度 .....	19		
調整投影機的位置 .....	20		
<b>自訂操作方式</b> .....	22		
控制面板與遙控器 .....	22		
控制面板 .....	22		
遙控器 .....	23		
OSD 功能表 .....	25		
操作方式 .....	25		
功能表樹狀結構 .....	26		
影像 .....	28		
影像   進階選項 .....	30		
影像   進階選項   PureEngine .....	31		
影像   進階選項   色彩設定 .....	32		
顯示設定 .....	34		
顯示設定   3D .....	39		
系統 .....	40		

# 使用須知

## 安全資訊

	正三角形內含閃電及箭頭是用來警告使用者，本產品機殼內含未經絕緣的「危險電壓」，且強度大到可能對人體造成觸電危險。
	正三角形內含驚嘆號是用來提醒使用者，本設備隨附的印刷文件有提供重要的操作及保養（維修）指示。

**警告：**為了避免火災或電擊的風險，請勿將本設備暴露於雨水或溼氣中。本設備機殼內有危險的高電壓，請勿打開機殼。唯有合格人員才可進行維修服務。

### B 類放射限制

此 B 類數位設備符合加拿大干擾產生設備法規 (Canadian Interference-Causing Equipment Regulations) 之規定。

### 重要的安全指示

1. 請勿阻塞任何通風口。為了確保本投影機的正常操作並防止設備過熱，建議安裝位置不得影響投影機的正常通風。例如：請勿將本投影機放置在擁擠的咖啡桌、沙發或床上，亦不可將本投機放置在書架或阻礙氣流流通的置物櫃等密閉空間。
2. 請勿在附近有水或濕氣的環境使用本投影機。為了避免火災或觸電的危險，請勿將本投影機暴露於雨水或濕氣中。
3. 請勿在靠近任何熱源的位置進行安裝，例如散熱器、暖氣機、火爐或任何其他會產生熱度的設備，例如放大器。
4. 僅能以乾布擦拭。
5. 僅限使用製造商規定之附件／配件。
6. 若本裝置受到物理性損壞或濫用，請勿再使用。物理損壞係指（但不限於）：
  - 裝置掉落。
  - 電源線或插頭損壞。
  - 投影機受到液體潑濺。
  - 投影機曾置於雨水或濕氣的環境中。
  - 物品掉入投影機中或投影機內部零件鬆脫。請勿自行維修本裝置。打開機殼或取下背蓋可能使您暴露於危險電壓或其他危險中。將本裝置送修之前，請先致電 Optoma。
7. 請避免物品或液體進入本投影機。若碰觸到危險電壓點和短路零件，可能導致火災或人員觸電。
8. 相關之安全符號，請參見「投影機機殼」。
9. 本裝置僅可交由合適的服務人員維修。

# 使用須知

## 注意事項



請遵守本使用指南所建議的所有警告、注意事項和維護須知。

- 警告 - LED亮起時不得直視鏡頭，以免強光傷害眼睛。
- 警告 - 為了避免引起火災或觸電，請勿將本投影機暴露於雨水或濕氣中。
- 警告 - 請勿自行打開或拆卸本投影機，以免造成觸電。
- 警告 - 投影機關閉時，在中斷電源之前請先確定投影機已完成冷卻循環。讓投影機至少散熱 10 秒。
- 警告 - 在投影機運作時，請勿使用鏡頭蓋。
- 警告 - 務必在投影機機殼上方、兩側及後側保留適量空間，以利空氣適當流通和裝置適當冷卻。下圖顯示的尺寸為規定的最小空間。若要將投影機置於隔間內或採用類似封閉式配置，請務必遵守此處的最小距離規定。

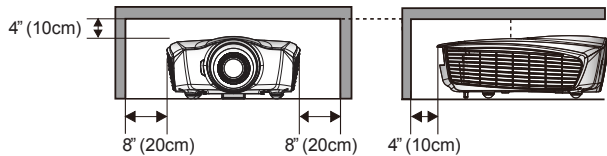

# 使用須知

## 需執行：

- ❖ 清潔本產品之前，請關閉電源並將插頭從 AC 插座中拔出。
- ❖ 使用柔軟的乾布沾上溫和清潔劑擦拭機殼。
- ❖ 如投影機長時間閒置不用，請將電源插頭從插座中拔出。

## 請勿：

- ❖ 阻塞裝置上的通風口。
- ❖ 使用磨蝕性的清潔劑、蠟或溶劑清潔本裝置。
- ❖ 在下列情況下使用：
  - 在非常炎熱、寒冷或潮溼的環境中。
    - ▶ 確定室溫在 5°C-40°C 內
    - ▶ 相對濕度為 10% ~ 85%
  - 在灰塵和污垢過多的區域中。
  - 靠近任何會產生強力磁場的家電。
  - 在陽光直射地點。

## 使用 3D 功能觀賞 3D 投影

**重要安全資訊：**在您或您的孩子使用 3D 功能之前，請先詳細閱讀下列警告資訊。

### 警告

- ❖ 在觀看 3D 影像時，孩童及青少年比較容易出現健康方面的問題，應有人在旁陪同觀賞。

### 光敏性癲癇警告與其他健康風險

- ❖ 在某些畫面或電玩遊戲包含閃爍的圖像或強光，可能導致某些觀賞者發生癲癇或中風症狀。若您本身患有癲癇或中風病症，或您的家族有癲癇或中風的病史，請在使用 3D 功能前向專業醫療人員諮詢。
- ❖ 即使自己或親人無任何癲癇或中風疾病，也可能出現因未確診而導致光敏性癲癇症發作的情形。
- ❖ 孕婦、年長者、嚴重疾病患者、失眠症患者或有飲酒者，皆應避免使用本裝置的 3D 功能。
- ❖ 如果您出現下列任何症狀，請立即停止觀賞 3D 影片並尋求專業醫療協助：(1) 視覺改變；(2) 頭暈；(3) 暈眩；(4) 不自主運動（例如眼球或肌肉抽動）；(5) 混亂；(6) 噁心；(7) 失去意識；(8) 抽搐；(9) 腹部絞痛；(10) 失去方向感。孩童及青少年可能比成年人更容易出現上述症狀，家長應在旁作陪並探問孩童是否有出現這些症狀。

# 使用須知

- ❖ 觀賞 3D 投影時，也可能引起動暈症、後知覺效應、失去方向感、眼睛疲勞及姿勢不穩。建議在使用過程中應經常休息，以降低潛在的影響。如果您的眼睛出現疲勞、乾澀等現象，或您有上述任何症狀，請立即停止使用本裝置，待症狀消失至少三十分鐘後，再繼續使用。
- ❖ 使用 3D 投影時，若過於靠近螢幕長時間觀看影片，可能導致視力受損。理想的觀賞距離應至少為螢幕高度的三倍。觀看時，建議將眼睛與螢幕保持在水平位置。
- ❖ 欣賞 3D 投影時，若長時間戴著 3D 眼鏡，可能導致頭痛或疲勞。如果您出現頭痛、疲勞或暈眩的症狀，請立即停止觀看 3D 投影，並稍作休息。
- ❖ 切勿將 3D 眼鏡用於觀賞 3D 投影以外的用途。將 3D 眼鏡用於其他用途（如作為一般眼鏡、太陽眼鏡、護目鏡等使用），可能對您身體造成傷害，並造成視力減退。
- ❖ 對於某些觀賞者，觀賞 3D 投影可能導致失去方向感。因此，切勿將 3D 投影機放在靠近開放式樓梯間、電線聚集處、陽台或其他容易讓人絆倒、撞到、撞落、撞壞或摔落的地方。

# 使用須知

## 眼睛安全性警告



- 請避免長時間直視／面對投影機的光線。盡量以背部面對光線。
- 若在教室使用投影機，當學生被要求到螢幕前面指出某物時，請適時留意學生。
- 為使燈泡電力需求降至最低，請使用窗簾降低周遭環境的亮度。

## 彈性角度設定

- 垂直方向的可用角度

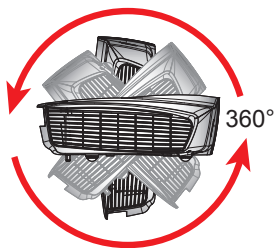

- 水平方向的可用角度

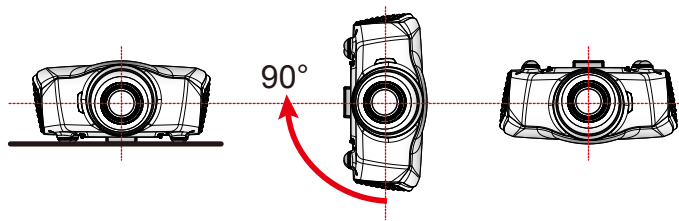

# 產品簡介

## 包裝內容物

打開包裝盒並檢查內容物，確認盒中是否有以下列出的各項零件。若有任何零件遺漏，請立即聯繫 Optoma 客服部門。

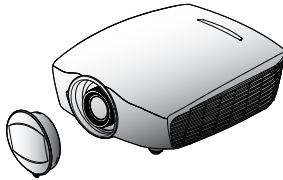

附帶鏡頭蓋的投影機

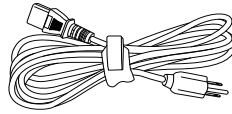

電源線

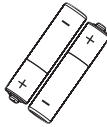

2 顆 AA 電池



紅外線遙控器  
(遙控器視機型而定)



❖ 視各國的使用方式而異，某些地區的配件可能有所不同。

### 說明文件：

- 保固卡
- 快速上手說明卡
- WEEE 卡  
(僅限 EMEA)



❖ 如需歐洲保固資訊，請至visit [www.optomaeurope.com](http://www.optomaeurope.com)

# 產品簡介

## 產品概觀

### 主機

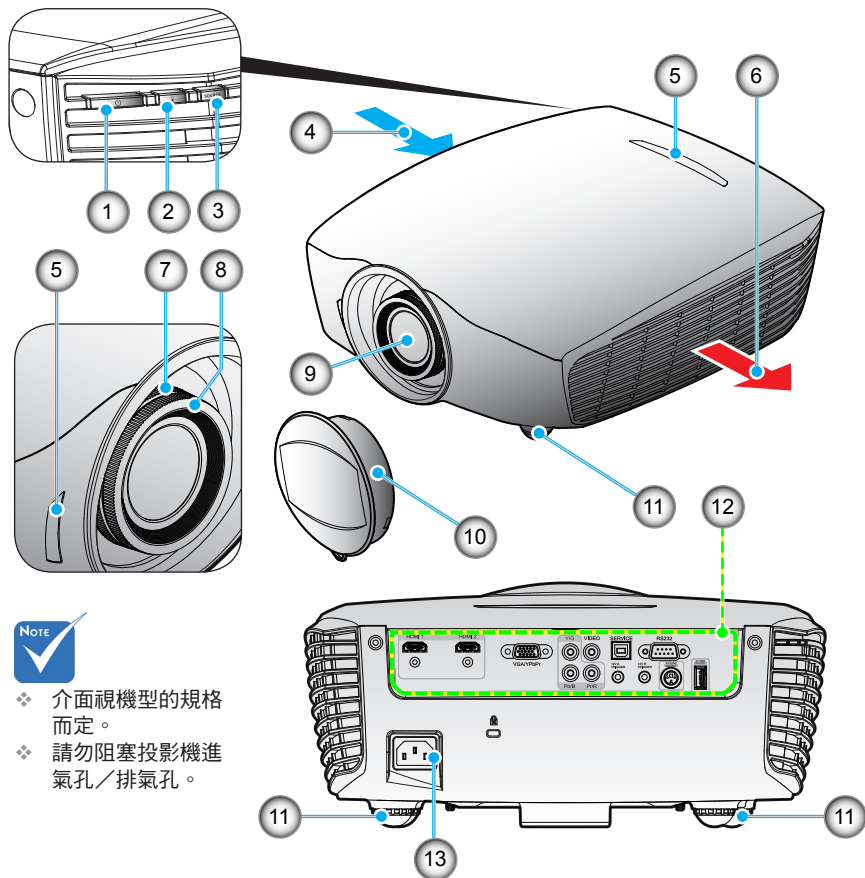

#### NOTE

- ❖ 介面視機型的規格而定。
- ❖ 請勿阻塞投影機進氣孔／排氣孔。

- |               |             |
|---------------|-------------|
| 1. 電源按鈕／電源LED | 8. 對焦環      |
| 2. 溫度 LED     | 9. 鏡頭       |
| 3. 訊號源按鈕      | 10. 鏡頭蓋     |
| 4. 通風口（入口）    | 11. 調整腳座    |
| 5. 紅外線接收器     | 12. 輸入／輸出連線 |
| 6. 通風口（出口）    | 13. 電源插孔    |
| 7. 變焦環        |             |



# 產品簡介

## 輸入／輸出連線

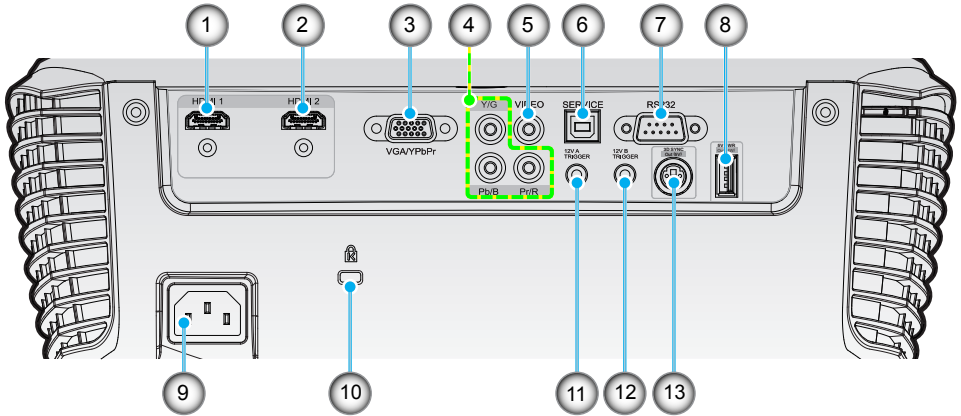

1. HDMI 1 接頭（支援 v1.4a 3D）
2. HDMI 2 接頭（支援 v1.4a 3D）
3. VGA-In/YPbPr 接頭  
（PC 類比訊號／色差影像輸入/HDTV/YPbPr）
4. 色差影像輸入接頭（YPbPr）
5. 複合影像輸入接頭
6. 韌體升級USB接孔
7. RS-232 接頭（9 針）
8. 電源USB接孔（5V，1A）
9. 電源插孔
10. Kensington™ 防盜鎖埠
11. 12V繼電器A接頭（12V，250mA。3.5公釐迷你插孔）
12. 12V繼電器B接頭（12V，250mA。3.5公釐迷你插孔）
13. 3D 同步輸出（5V）



❖ 介面視機型的規格而定。

# 產品簡介

## 遙控器



❖ 遙控器視機型的規格而定。

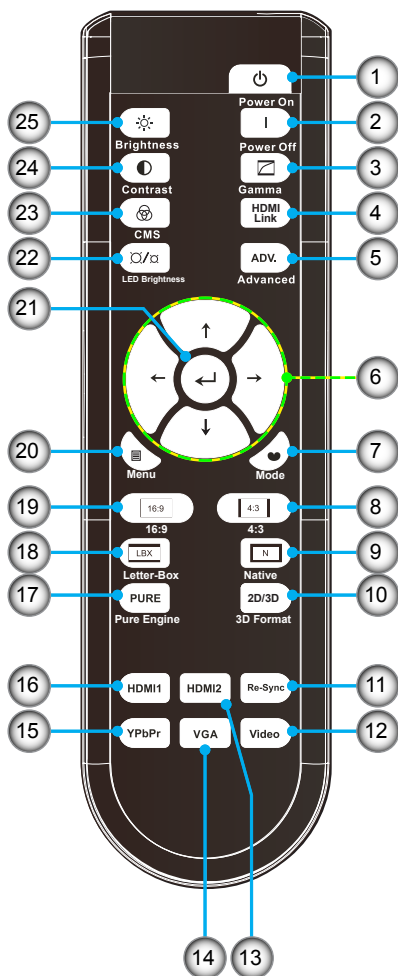

1. 電源開啟
2. 電源關閉
3. Gamma
4. HDMI Link
5. 進階選項
6. 四向選擇鍵
7. 模式
8. 4:3
9. Native
10. 3D 影像格式
11. 重新同步
12. 視訊訊號源
13. HDMI2 訊號源
14. VGA 訊號來源
15. YPbPr 訊號來源
16. HDMI1 訊號源
17. PureEngine
18. LBX
19. 16:9
20. 功能表
21. 確定
22. LED動態亮度
23. CMS (色彩管理系統)
24. 對比
25. 亮度

# 安裝說明

## 連接投影機

### 連接電腦／筆記型電腦



- ❖ 視各國的使用方式而異，某些地區的配件可能有所不同。
- ❖ (\*) 選購配件

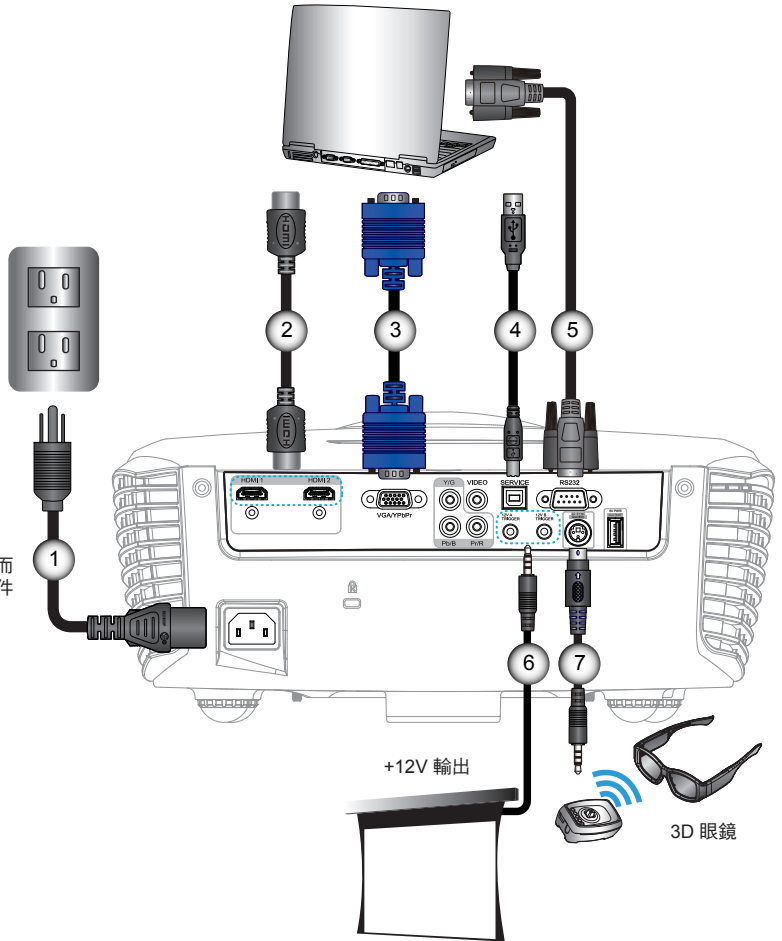

1. .... 電源線
2. .... \*HDMI 連接線
3. .... \*VGA 連接線
4. .... \*USB 連接線
5. .... \*RS232 連接線
6. .... \*12V DC 插孔
7. .... \*3D 發射器連接線

# 安裝說明

## 連接影像訊號來源

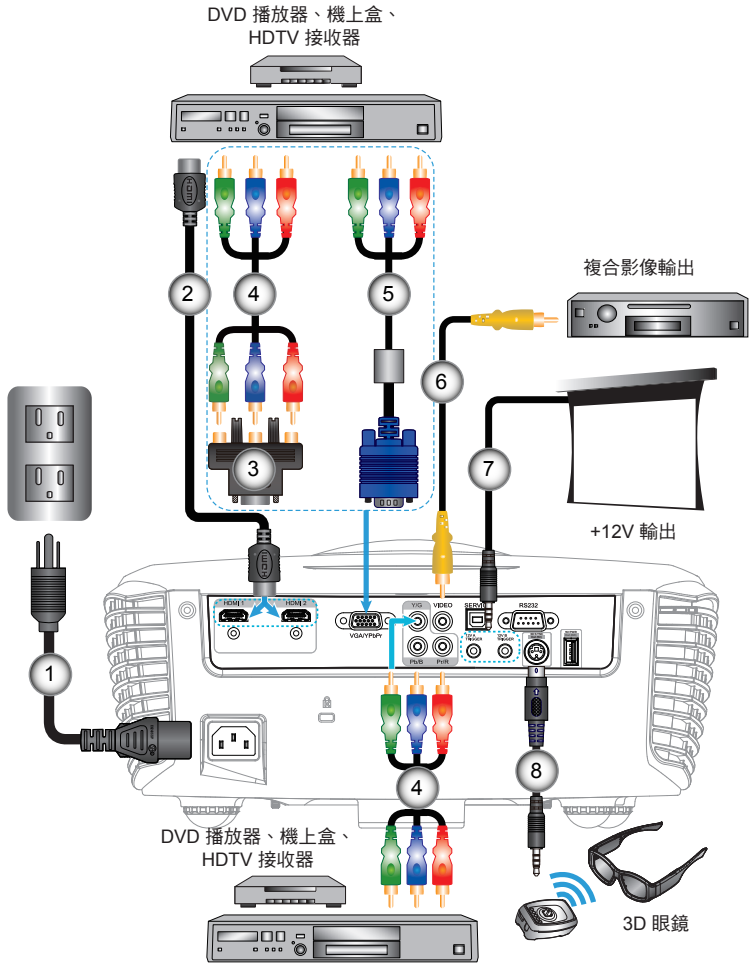

- ❖ 視各國的使用方式而異，某些地區的配件可能有所不同。
- ❖ 如需連接 3D 發射器及 3D 眼鏡的詳細資訊，請參閱各使用指南。
- ❖ 使用高速 HDMI 連接線連接 Blu-ray 3D 播放器。
- ❖ (\*) 選購配件

- |        |              |
|--------|--------------|
| 1..... | 電源線          |
| 2..... | *HDMI 連接線    |
| 3..... | *VGA/RCA 轉接頭 |
| 4..... | *3 RCA 色差連接線 |
| 5..... | *VGA/RCA 連接線 |
| 6..... | *複合影像連接線     |
| 7..... | *12V DC 插孔   |
| 8..... | *3D 發射器連接線   |

## 連接至 3D 影像裝置



- ❖ 在連接 3D 投影機前，必須先開啟 3D 影像來源裝置的電源。

使用 HDMI 連接線連接裝置後（如前頁圖例所示），即可開始使用。開啟 3D 影像來源及 3D 投影機。

### PlayStation® 3 遊戲

- 請先確定您已將遊樂器更新至最新軟體版本。
- 請前往「設定功能表 -> 顯示設定 -> 影像輸出 -> HDMI」，並選取「自動」，再依照畫面上的指示操作。
- 放入您的 3D 遊戲光碟，或透過 PlayStation® 網路下載遊戲（及 3D 相關更新）。
- 啟動遊戲，在遊戲選單中選擇「3D 遊戲」。

### Blu-ray 3D™ 播放器

- 請先確定您的播放器支援 3D Blu-ray™ 光碟，且有啟用 3D 輸出。
- 在播放器中放入 3D Blu-ray™ 光碟，並按下「播放」。

### 3D 電視（例如 SKY 3D、DirecTV）

- 請先洽詢您的電視服務供應商，開啟您所付費頻道套餐中的任何 3D 頻道。
- 一經開啟，請切換至 3D 頻道。
- 您應會看到兩個並列的影像。
- 切換至 3D 投影機的「Side By Side 模式」，此選項位於投影機 OSD 功能表中的「顯示設定」區域。

### 具有 2D 1080 i 並行影像訊號輸出能力的 3D 裝置（例如 3D DV/DC）

- 連接 3D 裝置，然後在 2D 並列影像輸出至 3D 投影機的情況下切換至 3D 內容。
  - 您應會看到兩個並列的影像。
- 切換至 3D 投影機的「Side By Side 模式」，此選項位於投影機 OSD 功能表中的「顯示設定」區域。



- ❖ 如果輸入的影像是普通 2D 影像，請按下「3D 影像格式」，並切換為「自動」。
- ❖ 如果啟動「Side By Side 模式」，2D 影像會無法正常顯示。

若從 HDMI 1.4a 訊號源觀賞 3D 內容（如 3D Blu-ray），您的 3D 眼鏡應永遠保持同步。若從 HDMI 1.3 訊號源觀賞 3D 內容（如使用 Side By Side 模式的 3D 廣播），可能需要使用投影機的 3D 同步反轉選項，最佳化您的 3D 體驗。此選項位於投影機 OSD 功能表中的「顯示設定 -> 3D」區域。

# 安裝說明





❖ 如需詳細資訊，請參考 3D 眼鏡的使用指南。

## 使用 3D 眼鏡

1. 若要開啟 3D 眼鏡的電源：按下「電源」按鈕，LED 會閃爍一次，表示 3D 眼睛已經可以使用 3D 模式。
2. 請確認 3D 內容已送至投影機，且訊號與投影機的規格相容。
3. 開啟 3D 投影機的「3D 模式」。此選項位於投影機 OSD 功能表中的「顯示設定」區域。
4. 請開啟 3D 眼鏡的電源，並確認顯示的影像為 3D 且眼睛不會感到疲勞。
5. 如果顯示的影像不是 3D，請確認 3D 裝置的 3D 影像發送設定是否正確；若輸入 2D 1080i 並列影像訊號，「Side By Side 模式」應先開啟，並重複步驟 1 至 4。
6. 可能需要使用投影機的「3D 同步反轉」選項，最佳化您的 3D 體驗。此選項位於投影機 OSD 功能表中的「顯示設定」區域。
7. 若要關閉 3D 眼鏡的電源：按住「電源」按鈕，直到 LED 熄滅為止。
8. 有關其他詳細資訊，請參考 3D 眼鏡的使用指南或製造商的官方網站。

# 安裝說明

## 開啟與關閉投影機電源

### 開啟投影機電源

1. 取下鏡頭蓋。❶
  2. 牢固地連接電源線與訊號線。接上時，電源 LED 指示燈會變紅。
  3. 按下投影器其中一側或遙控器上的「」鍵，開啟投影機電源。電源LED指示燈會立即變藍。❷  
約 10 秒內將顯示開機畫面。若初次使用投影機，需選擇偏好的語言。
  4. 打開並連接要在畫面顯示的訊號來源（電腦、筆記型電腦、錄影放影機等）。投影機能自動偵測訊號來源。若無法偵測，請按一下功能表鍵並移至「設定」。  
請確認「訊號來源鎖定」是否已設為「關」。
- ❖ 若同時連接多個訊號來源，請按下控制面板的「訊號來源」鍵或遙控器的直接訊號來源按鍵切換。

NOTE

- ❖ 先將投影機打開，然後再選擇訊號來源。

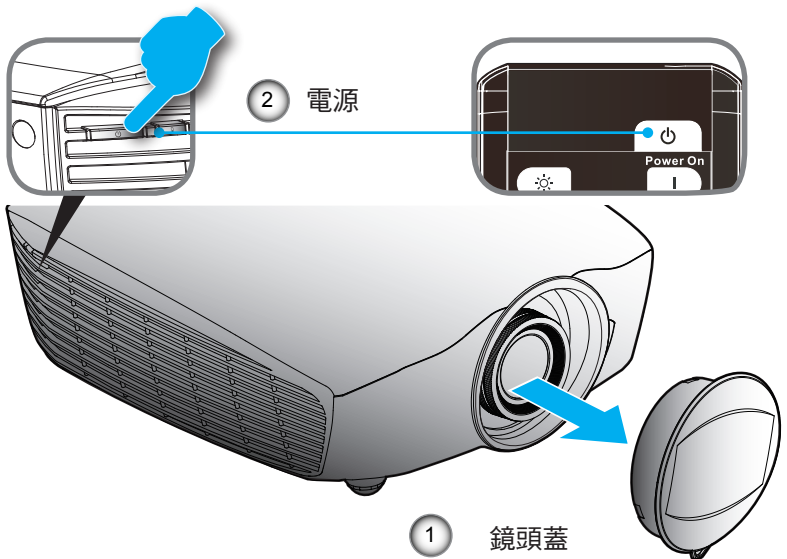



## 關閉投影機電源

1. 按下遙控器上的「**I**」鍵，或投影機其中一側的「**⏻**」鍵兩下可關閉投影機，這兩下之間應相隔1秒。  
畫面將顯示下列訊息。

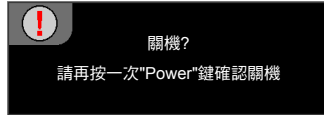

再按一次「**I**」鍵確認，或訊息會在15秒後消失。若再次按下「**I**」鍵，投影機將關機。

2. 冷卻風扇會繼續運作冷卻循環約 10 秒，同時電源 LED 會閃爍藍色燈。電源 LED 紅色燈亮時，投影機已進入待機模式。

若您要重新啟動投影機，必須等到投影機完成冷卻循環並進入待機模式。在待機模式下，只要按「**⏻**」鍵即可重新啟動投影機。

3. 將電源線從插座和投影機中拔出。
4. 關機後，請勿立即開啟投影機。

# 安裝說明



- ❖ 如果投影機顯示這些問題，請洽當地的服務中心。相關資訊請參閱第 61-62 頁。

## 警告指示燈

警告指示燈亮起時（參見下方），投影機將自動關機：

- ❖ 「電源」LED指示燈閃爍紅色。
- ❖ 「溫度」LED指示燈亮起紅色，且「電源」LED指示燈閃爍紅色。代表投影機過熱。在一般情況下，投影機可稍後啟動。
- ❖ 「溫度」LED指示燈閃爍紅色，且「電源」LED指示燈閃爍紅色。

請拔下投影機的電源線，等待30秒後再嘗試。若警告指示燈再次亮起，請聯絡最近的服務中心尋求協助。

## 調整投影的影像

### 調整投影機的高度

投影機配有升降腳座，可調整影像高度。

1. 在投影機底部尋找您要調整的可調式腳座。
2. 順時針方向轉動調節環可升高投影機，逆時針方向轉動則可降低投影機高度。若其他腳座也需要調整，則重複上述步驟即可。

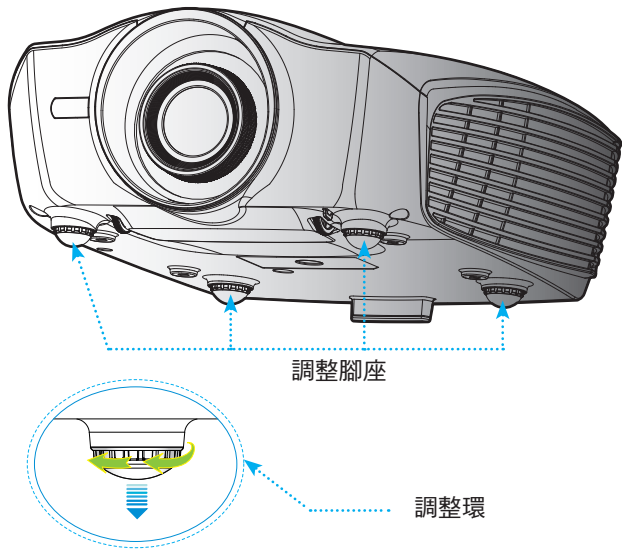

# 安裝說明

## 調整投影機的位置

若要判定在何處擺設投影機，請考慮螢幕的尺寸和形狀、電源插座的位置，以及投影機與其他設備之間的距離。

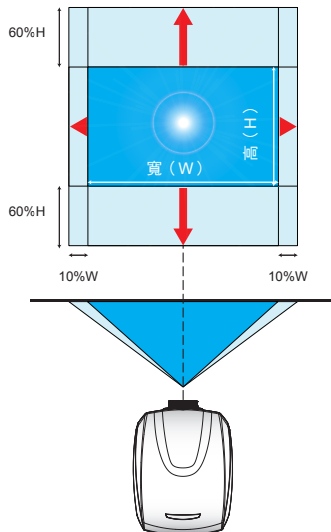
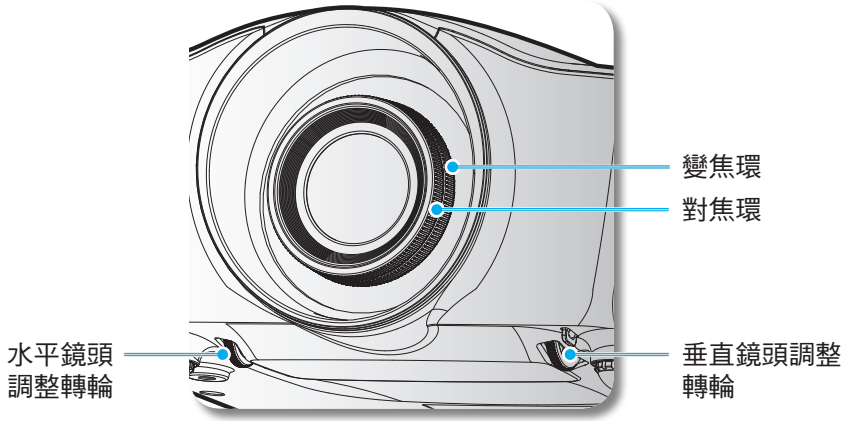

# 安裝說明



❖ 上表僅供參考。

## 鏡頭

Optoma機型	寬螢幕版	望遠版
焦距 (f) (公釐)	18.07~22.59	22.56~42.87
光圈數	2.0~2.32	2.3~3.39
變焦範圍 (比例)	1.25	1.90
變焦和對焦調整	手動	
鏡頭位移範圍	水平：+/-10%，垂直：+/-60%	



❖ 投影距離：螢幕到鏡頭。

螢幕大小 (英寸)	寬螢幕版		望遠版	
	投影距離 (公釐)			
	寬	電視	寬	電視
40	1065	1335	1310	2555
50	1335	1680	1650	3205
60	1610	2020	1995	3860
70	1885	2365	2335	4510
80	2160	2705	2680	5165
90	2430	3045	3020	5815
100	2705	3390	3365	6470
150	4075	5100	5080	9730
180	4901	6137	6105	11684
200	5445	6810	6790	12995
250	6810	8520	8505	16255
300	8180	10230	10215	19520
350	9550	11940	11930	22780
400	10920	13650	13640	26040
450	12285	15360	15350	29305
500	13655	17070	17065	32565



# 自訂操作方式

## 控制面板與遙控器

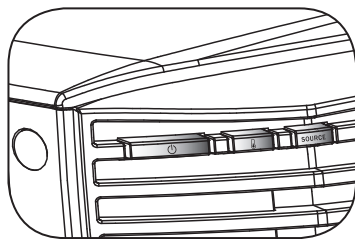
### 控制面板



#### 使用控制面板

- |            |   |  |
|------------|---|--|
| 電源按鈕／電源LED |  | 請參閱第 16-17 頁的「開啟／關閉投影機」一節。<br>顯示投影機狀態。 |
| 溫度 LED     |  | 顯示投影機的溫度狀態。                            |
| 訊號來源       |   | 按下「訊號來源」選擇輸入訊號。                        |

### 遙控器

#### 安裝電池

遙控器需使用兩顆 AA 尺寸電池。  
替換時，請務必使用製造商推薦的同類型或同級電池。

#### 小心

- 若不當使用電池，可能會導致化學液體洩漏或爆炸。請務必遵照下列指示。
- 請勿混用不同類型的電池。不同類型電池的特性有異。
  - 請勿混用新舊電池。混用新舊電池會縮短新電池的壽命，並導致舊電池的化學液體洩漏。
  - 電池電力用盡後請立即取出。電池中的化學液體若洩漏並接觸人體皮膚，會導致紅腫。若發現有化學液體洩漏，請以乾布擦拭。
  - 本產品隨附之電池的壽命可能因儲藏條件影響而縮短。
  - 若長時間不使用遙控器，請將電池取出。
  - 棄置電池時，請遵照所在地區或國家的相關法規。

# 自訂操作方式

## 遙控器

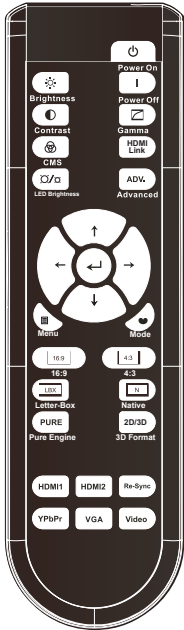

### 使用遙控器

電源開啟		開啟投影機電源。
電源關閉		關閉投影機電源。
Gamma		設定 Gamma 曲線類型。
HDMI Link		啟用和停用HDMI Link功能。
進階選項	ADV.	顯示或退出「影像   進階選項」功能表。
四向選擇鍵		使用方向選擇鍵選擇項目或進行所選項目的調整。
模式		根據不同用途選擇含有最佳化設定的顯示模式。（請參閱第28頁）
4:3		以 4 : 3 (1440x1080) 的影像比率，調整影像。
Native		將以無縮放顯示輸入訊號源。
3D 影像格式	2D/3D	手動選擇符合您 3D 內容的 3D 模式。
重新同步		自動將投影機與輸入訊源同步。
影像		按下「Video」選擇合成視訊訊號源。
HDMI2		按一下「HDMI2」以選擇 HDMI 2 接頭。
VGA		按下「VGA」選擇VGA-In/YPbPr接頭的訊號來源。
YPbPr		按下「YPbPr」選擇YPbPr接頭的訊號來源。

# 自訂操作方式

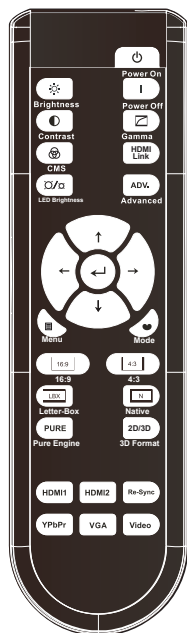

## 使用遙控器

HDMI1		按下「HDMI1」選擇HDMI 1接頭的訊號源。
PureEngine	PURE	PureEngine 為先進影像處理技術的集合，可加強顯示的影像畫質。
LBX	LBX	可以橫向留黑、全螢幕的方式觀賞電影。若影像比率小於 2.35：1 時，將失去部分原始影像。
16:9	16:9	以 16：9 (1920x1080) 的影像比率，調整影像。
功能表	≡	顯示或退出投影機的 OSD 選單。
確定	↵	確認所選的項目。
LED動態亮度	☉/☾	增加／降低影像亮度。（請參閱第30頁）
CMS（色彩管理系統）	⊗	選擇其中一種色彩（R/G/B/ C/M/Y）來調整x/y偏移和亮度。
對比	⦿	控制最亮與最暗區域之間的差異程度。
亮度	☼	調整影像的亮度。



## OSD 功能表

投影機擁有多語言的 OSD 功能表，能讓您調整影像並變更各種設定。投影機能自動偵測訊號來源。

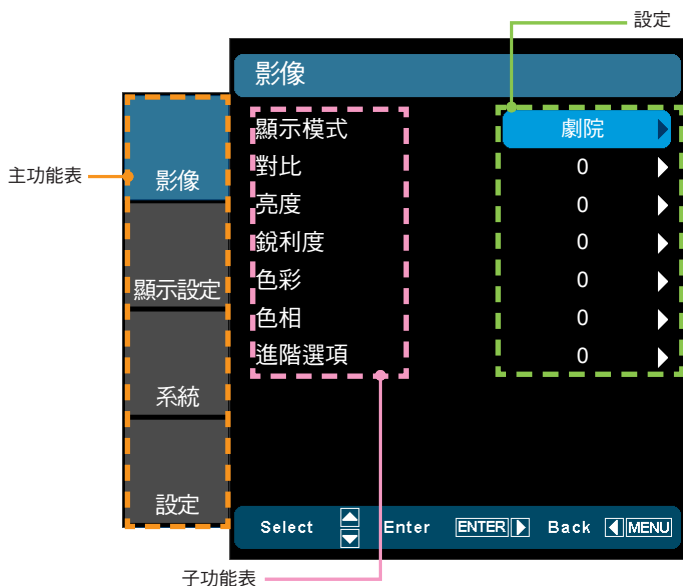

### 操作方式

1. 若要開啟 OSD 功能表，請按下遙控器或控制面板上的「功能表」。
2. 顯示 OSD 時，使用 ▲▼ 鍵選擇在主功能表上的任何項目。在某一特定頁面上做出選擇時，按下 ► 或「Enter」鍵可進入子功能表。
3. 使用 ▲▼ 鍵可在子功能表中選擇所需的項目，按下 ► 或「Enter」鍵可檢視更多設定。使用 ◀▶ 鍵可調整設定。
4. 在子功能表中選擇下一個要調整的項目，並依上述方式調整。
5. 按下「Enter」或「功能表」確認，畫面將返回主功能表。
6. 若要退出，則再按一次「功能表」。OSD 功能表將關閉，而投影機亦會自動儲存新設定。



# 自訂操作方式

## 功能表樹狀結構

主功能表	子功能表	設定	
影像	顯示模式	劇院 / 電影 / 標準 / 相片 / 明亮 / 3D / ISF 日 / ISF 夜 / 使用者	
	對比	-50~50	
	亮度	-50~50	
	銳利度	0~15	
	#1 色彩	-50~50	
	#1 色相	-50~50	
	進階選項	數位噪訊消除	0~10
		Gamma	電影 / 影像 / 圖像 / 標準
		PureEngine	UltraDetail / PureColor / PureMotion / PureEngine Demo / 退出
		LED動態亮度	消耗功率 / DynamicBlack 1 / DynamicBlack 2 / DynamicBlack 3
		色彩設定	色溫 / 色域 / CMS / RGB進階調整 / 色彩空間 / RGB 濾鏡
		退出	
		退出	
	顯示設定	影像比例	4:3 / 16:9 / LBX / Native / Auto235 / Auto235_Subtitle
縮放比例		0~10	
邊緣遮罩		0~5	
影像位移調整		影像水平位置	-100~100
		影像垂直位置	-100~100
垂直樣型修正		-30~30	
3D		3D 影像格式	自動 / Side By Side / Top and Bottom / Frame Sequential / 2D -> 3D
		3D -> 2D	3D / L / R
		2D -> 3D	低 / 中 / 高
		#2 3D 同步反轉	開 / 關
退出			
系統	功能表位置		
	LED使用時數		
	投影方式		
	測試圖案	關 / 方格 / 白	
	背景顏色	藍 / 灰色 / 黑	
	紅外線功能	全部 / 前方IR / 上方IR	
	12V 繼電器 A	開 / 關	
	12V 繼電器 B	關	
		開	4:3 / 16:9 / LBX / Native / 退出
		自動3D格式	
	退出		
橫向壓縮鏡頭	無 / 固定 / 電動		

# 自訂操作方式

主功能表	子功能表	設定																								
設定	語言	English / Deutsch / Français / Italiano / Español / Português / Svenska / Nederlands / Norsk / Dansk / Polski / Suomi / Русский / ελληνικά / Magyar / Čeština / عربي / 繁體中文 / 简体中文 / 日本語 / 한국어 / Türkçe / ไทย																								
	輸入訊源	HDMI 1 / HDMI 2 / 色差 / VGA / 影像 / 退出																								
	HDMI Link 連動設定	<table border="1"> <tr> <td>HDMI Link</td> <td>開 / 關</td> </tr> <tr> <td>涵蓋TV</td> <td>是 / 否</td> </tr> <tr> <td>電源開機連動</td> <td>雙向連動 / 投影機-&gt;設備 / 設備-&gt;投影機</td> </tr> <tr> <td>電源關機連動</td> <td>開 / 關</td> </tr> </table>	HDMI Link	開 / 關	涵蓋TV	是 / 否	電源開機連動	雙向連動 / 投影機->設備 / 設備->投影機	電源關機連動	開 / 關																
HDMI Link	開 / 關																									
涵蓋TV	是 / 否																									
電源開機連動	雙向連動 / 投影機->設備 / 設備->投影機																									
電源關機連動	開 / 關																									
	訊號來源鎖定	開 / 關																								
	高海拔模式	開 / 關																								
	搜尋訊息隱藏	開 / 關																								
	自動關機 (分)	0~180																								
	訊號	<table border="1"> <tr> <td>頻率</td> <td>0~100</td> </tr> <tr> <td>相位</td> <td>-50~50</td> </tr> <tr> <td>水平位置</td> <td>-50~50</td> </tr> <tr> <td>垂直位置</td> <td>-50~50</td> </tr> <tr> <td>自動</td> <td>啟用 / 按鍵功能取消</td> </tr> <tr> <td>退出</td> <td></td> </tr> <tr> <td>白階</td> <td>-50~50</td> </tr> <tr> <td>黑階</td> <td>-50~50</td> </tr> <tr> <td>飽和度</td> <td>-50~50</td> </tr> <tr> <td>色調</td> <td>-50~50</td> </tr> <tr> <td>IRE</td> <td>0 IRE / 7.5 IRE</td> </tr> <tr> <td>退出</td> <td></td> </tr> </table>	頻率	0~100	相位	-50~50	水平位置	-50~50	垂直位置	-50~50	自動	啟用 / 按鍵功能取消	退出		白階	-50~50	黑階	-50~50	飽和度	-50~50	色調	-50~50	IRE	0 IRE / 7.5 IRE	退出	
頻率	0~100																									
相位	-50~50																									
水平位置	-50~50																									
垂直位置	-50~50																									
自動	啟用 / 按鍵功能取消																									
退出																										
白階	-50~50																									
黑階	-50~50																									
飽和度	-50~50																									
色調	-50~50																									
IRE	0 IRE / 7.5 IRE																									
退出																										
	恢復原廠設定	<table border="1"> <tr> <td>目前設定</td> <td>取消 / 是</td> </tr> <tr> <td>全部</td> <td>取消 / 是</td> </tr> </table>	目前設定	取消 / 是	全部	取消 / 是																				
目前設定	取消 / 是																									
全部	取消 / 是																									



- ❖ 請注意，OSD 功能表視選取的訊號類型及所用的投影機機型而有不同。
- ❖ (#1) 只有在影像模式中才支援「色彩」與「色相」功能。
- ❖ (#2) 「3D 同步反轉」僅適用於啟用 3D 時。

# 自訂操作方式

## 影像



### 顯示模式

有許多針對各種不同影像最佳化的原廠預設值。

- ▶ 劇院：家庭劇院的預設值。
- ▶ 標準：此模式儘可能重現電影導演想要影像呈現的方式。色彩、色溫、對比及Gamma設定全都設為標準參考等級。
- ▶ 電影：家庭劇院的純色設定。
- ▶ 相片：顯示相片影像的最佳設定。
- ▶ 明亮：最大亮度輸出模式，適合環境有背景光時強化影像表現使用。
- ▶ 3D：啟用 3D 模式時的建議設定。使用者對 3D 所做的任何調整，都會在此模式中儲存以供日後使用。
- ▶ ISF 日：以 ISF 日模式最佳化影像，讓影像能最佳化校正並提升像質。
- ▶ ISF 夜：以 ISF 夜模式最佳化影像，讓影像能最佳化校正並提升像質。
- ▶ 使用者：使用者自行調整的設定值。

### 對比

對比控制影像最亮與最暗的區域之間的差異程度。

- ▶ 按下 ◀ 可降低對比。
- ▶ 按下 ▶ 可增加對比。

### 亮度

調整影像的亮度。

- ▶ 按下 ◀ 可將影像變暗。
- ▶ 按下 ▶ 可將影像變亮。

### 銳利度

調整影像的銳利度。

- ▶ 按下 ◀ 可降低銳利度。
- ▶ 按下 ▶ 可增加銳利度。



- ❖ 「ISF 日」和「ISF 夜」不會在 ISF 模式未經校正時顯示。

## 色彩

將影像從黑白調整為色彩完全飽和。

- ▶ 按下 ◀ 減少影像的色彩飽和度。
- ▶ 按下 ▶ 增加影像的色彩飽和度。

## 色相

調整紅綠的色彩平衡。

- ▶ 按下 ◀ 可增加影像中的綠色量。
- ▶ 按下 ▶ 可增加影像中的紅色量。



- ❖ 「色彩」與「色相」僅適用於合成及色差訊號源。

## 影像 | 進階選項

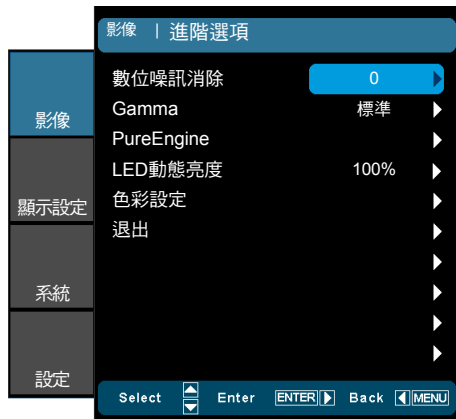

### 數位噪訊消除

數位噪訊消除能減少可見的噪訊交錯訊號。範圍從「0」到「10」。(0: 關)

### Gamma

此可讓您設定標準化設定的 Gamma 曲線類型。完成初始化設定和微調後，利用 Gamma 調整的步驟最佳化影像輸出。

- ▶ 電影：針對家庭劇院。
- ▶ 影像：針對影像或電視訊號來源。
- ▶ 標準：針對標準設定。
- ▶ 圖像：針對電腦／相片訊號來源。

### PureEngine

PureEngine 為先進影像處理技術的集合，可加強顯示的影像畫質。

### LED動態亮度

- ▶ 消耗功率：手動調整LED亮度（100%~50%）。
- ▶ DynamicBlack 1：在100% ~ 13%之間自動調整LED亮度。
- ▶ DynamicBlack 2：在100% ~ 5%之間自動調整LED亮度。
- ▶ DynamicBlack 3：在100% ~ 0%之間自動調整LED亮度。

### 色彩設定

按下▶可進入下一個功能表，使用▲或▼可選擇項目。

## 影像 | 進階選項 | PureEngine

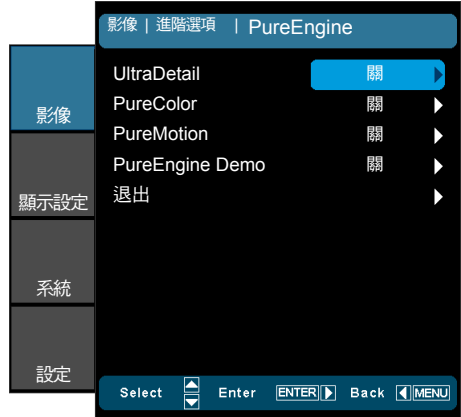

### UltraDetail

UltraDetail為邊緣增強工具，可增強投射影像中的邊緣表現，提供更多細節。

### PureColor

此項目可調整並利用新色彩演算法及強化功能，顯著加強圖片的鮮豔度。範圍從「0」到「5」。

### PureMotion

PureMotion 採用複雜的演算法，確保影像自然呈現。

### PureEngine Demo

此功能可讓您察覺到原始未處理影像與經PureEngine 處理影像之間的畫質差異。使用此模式檢查PureEngine設定的調整。



- ❖ 將 PureMotion 功能設為「關」可減少遊戲時的回應延遲。

## 影像 | 進階選項 | 色彩設定



### 色溫

選擇D50、D65、D75、D83、D93或Native色溫。

### 色域

選擇Native、Adobe、DLP-C、HDTV或SMPTE-C的適當色域。

### CMS (色彩管理系統)

按下▶可進入下一個功能表，使用▲或▼可選擇項目。選擇其中一種色彩 (R/G/B/ C/M/Y) 來調整x/y偏移和亮度。

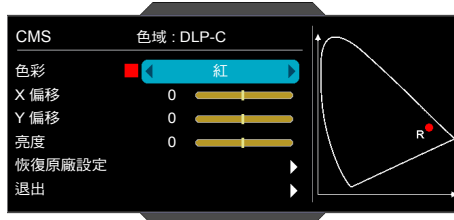

- ▶ 色彩：使用◀或▶選擇紅色、綠色、藍色、青色、洋紅色或黃色。
- ▶ X 偏移：使用◀或▶調整所選色彩的x偏移值。
- ▶ Y 偏移：使用◀或▶調整所選色彩的y偏移值。
- ▶ 亮度：使用◀或▶調整所選色彩的亮度值。
- ▶ 恢復原廠設定選擇「是」恢復色彩調整的原廠預設值。



# 自訂操作方式

## RGB進階調整

按下▶可進入下一個功能表，使用▲或▼可選擇項目。



- ▶ 使用◀或▶選擇紅色、綠色或藍色調整亮度（增益）及對比（偏差）。
- ▶ 恢復原廠設定選擇「是」恢復色彩調整的原廠預設值。

## 色彩空間

從自動、RGB(0-255)、RGB(16-235)或YUV中選擇合適的色彩矩陣類型。

## RGB 濾鏡

使用◀或▶選擇一般、紅色、綠色或藍色濾鏡。

## 顯示設定



### 影像比例

- ❖ (#1) 電動或固定的橫向壓縮鏡頭不支援此功能。
- ❖ (#2) 固定或電動的系統／橫向壓縮鏡頭不支援此功能。  
選擇Auto235功能後，如果訊號源的影像比例為2.35:1，12v 繼電器會對橫向壓縮鏡頭供電；訊號源的影像比例為4:3或16:9時，則不會供電。

使用此功能可選擇您想要的影像比例。

- ▶ 4:3: 此影像比例可用於 4x3 輸入訊源。
- ▶ 16:9: 此影像比例可用於 16x9 輸入訊號源，如 HDTV 及 DVD 等寬螢幕電視專屬增強功能。
- ▶ LBX：此格式為非16x9、letterbox 訊號源，可讓外接橫向壓縮鏡頭的使用者以完整的解析度顯示2.35:1 長寬比。
- ▶ Native <sup>(#1)</sup>：此影像比例顯示無縮放的原始影像。
- ▶ Auto235 <sup>(#2)</sup>：自動選擇適當的顯示設定影像比例。
- ▶ Auto235\_Subtitle <sup>(#2)</sup>：自動選擇含字幕的適當顯示設定影像比例。

HDMI	Auto235關閉			
	4:3	16:9	LBX	Native
2D/HQFS/2D->3D	✓	✓	✓	✓
Side By Side		✓		
Top and Bottom		✓	✓	
1080p24FP	✓	✓	✓	✓
720pFP	✓	✓	✓	

# 自訂操作方式

HDMI	Auto235開啟				
	4:3	16:9	LBX	Auto235	Auto235_Subtitle
2D/HQFS/2D->3D	✓	✓	✓	✓	✓
Side By Side		✓			
Top and Bottom		✓	✓	✓	✓
1080p24FP	✓	✓	✓	✓	✓
720pFP	✓	✓	✓	✓	✓

色差	Auto235關閉			
	4:3	16:9	LBX	Native
2D/HQFS/2D->3D	✓	✓	✓	✓
Side By Side		✓		
Top and Bottom		✓		

色差	Auto235開啟				
	4:3	16:9	LBX	Auto235	Auto235_Subtitle
2D/HQFS/2D->3D	✓	✓	✓	✓	✓
Side By Side		✓			
Top and Bottom		✓			



❖ 若橫向壓縮鏡頭為固定或電動，按下遙控器上的「Native」鍵會進入「Auto235」。

## LBX 模式的詳細資訊：

1. 某些 Letter-Box DVD 未針對 16x9 的電視螢幕進行功能增強，在此情況下，於16:9 的模式下觀賞時，影像可能無法正常顯示。如果發生此情況，請使用4:3模式觀賞DVD。但若其內容不是 4:3，則在 16:9 顯示格式中，影像周圍會出現黑色條。對於此類型的內容，您可以使用 LBX 模式，使影像填滿整個 16:9 顯示畫面。
2. 如果您外接橫向壓縮鏡頭，此 LBX 模式亦可讓您觀看2.35:1 內容（包括 Anamorphic DVD 及 HDTV 影片訊號源），支援為在寬螢幕2.35:1影像中顯示16x9 強化的Anamorphic 寬螢幕。在此情況下，便不會出現黑色條，並且能完整利用LED電源及垂直解析度。

# 自訂操作方式

NOTE

- ❖ (#1) Side By Side模式不支援此功能。
- ❖ 若橫向壓縮鏡頭為固定或電動，按下遙控器上的「Native」鍵會進入「Auto235」。

未安裝橫向壓縮鏡頭 1080p縮放表					
16:9 螢幕	480i/p	576i/p	1080i/p	720p	電腦
4:3	1440 x 1080 置中				
16:9	1920 x 1080 置中				
LBX (#1)	1920 x 1440 置中，然後顯示置中的 1920 x 1080 影像				
Native	不重新調整影像尺寸，1:1 對應置中。此影像比例顯示無縮放的原始影像。				
Auto235	如果選擇此影像比例，螢幕類型將會自動變成 16:9 (1920x1080) 若訊號來源為 4:3，會自動將尺寸重新調整為 1440 x 1080 若訊號來源為 16:9，會自動將尺寸重新調整為 1920 x 1080 若訊號來源為 16:10，會自動將尺寸重新調整為 1920 x 1200 並裁出 1920x1080 區域後顯示				

橫向壓縮鏡頭為電動					
16:9 螢幕	480i/p	576i/p	1080i/p	720p	電腦
4:3	1440 x 1080 置中				
16:9	1920 x 1080 置中				
LBX (#1)	擷取 720x363 (置中)	擷取 720x436 (置中)	擷取1920x817 (置中)	擷取 1920x545 (置中)	擷取高度的 75.65% (置中)
	縮放為1920x1440，然後擷取中央的1920x1080影像以顯示				
Auto235 (#1) (與遙控器上的Native鍵相同)	訊號源為2.35:1 (上下緣有黑邊)，使用LBX影像比例。 訊號源不是2.35:1，而是全4x3或16x9 (上下緣無黑邊)，使用16x9影像比例				
Auto235_Subtitle	擷取 720x422 (下緣)	擷取 720x506 (下緣)	擷取1920x948 (下緣)	擷取 1920x632 (下緣)	擷取高度的 87.8% (下緣)
	訊號源為2.35:1 (上下緣有黑邊)，使用上面的擷取規則並縮放至1920x1440，然後擷取中央的1920x1080影像以顯示。 訊號源不是2.35:1，而是全尺寸4x3或16x9 (上下緣無黑邊)，使用16x9影像比例				

# 自訂操作方式

橫向壓縮鏡頭為固定					
16:9 螢幕	480i/p	576i/p	1080i/p	720p	電腦
4:3	1080 x 1080 置中				
16:9	1440 x 1080 置中				
LBX (#1)	擷取 720x363 (置中)	擷取 720x436 (置中)	擷取1920x817 (置中)	擷取 1920x545 (置中)	擷取高度的 75.65% (置中)
	縮放為1920x1440，然後擷取中央的1920x1080影像以顯示				
Auto235 (#1) (與遙控器上的 Native鍵相同)	訊號源為2.35:1 (上下緣有黑邊)，使用LBX影像比例。 訊號源不是2.35:1，而是全4x3或16x9 (上下緣無黑邊)，使用16x9影像比例				
Auto235_Subtitle	擷取 720x422 (下緣)	擷取 720x506 (下緣)	擷取1920x948 (下緣)	擷取 1920x632 (下緣)	擷取高度的 87.8% (下緣)
	訊號源為2.35:1 (上下緣有黑邊)，使用上面的擷取規則並縮放至1920x1440，然後擷取中央的1920x1080影像以顯示。 訊號源不是2.35:1，而是全尺寸4x3或16x9 (上下緣無黑邊)，使用16x9影像比例				



- ❖ 每一 I/O 的「邊緣遮罩」設定都不同。

## 邊緣遮罩

修正影像邊緣遮罩，可去除影像來源邊緣上的影像編碼雜訊。

## 縮放比例

- ▶ 按下 ◀ 可縮小影像的大小。
- ▶ 按下 ▶ 可放大投影畫面的影像。

## 影像位移調整

按下 ▶ 可進入下一個功能表 (如下所示)，使用 ▲、▼、◀ 或 ▶ 可選擇項目。

# 自訂操作方式

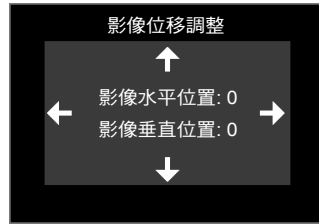

- ▶ 影像水平位置：按下 ◀▶ 可水平移動投影影像的位置。
- ▶ 影像垂直位置：按下 ▲▼ 可垂直移動投影影像的位置。

## 垂直梯型修正

按下 ◀ 或 ▶ 垂直調整影像失真，並調整成較方形的影像。

## 顯示設定 | 3D



- ❖ 「3D 同步反轉」功能不會儲存設定。電源開啟並變更訊號源時，此功能將會設為「關」。
- ❖ 「3D 影像格式」僅支援 3D 時序，詳見第 55 頁。
- ❖ 「3D 影像格式」僅支援非 HDMI 1.4a 3D 時序。

### 3D -> 2D

- ▶ 3D：顯示 3D 訊號。
- ▶ L (左)：顯示 3D 內容的左側畫面。
- ▶ R (右)：顯示 3D 內容的右側畫面。

### 2D -> 3D

- ▶ 選擇低、中或高的 3D 景深（或強度）。

### 3D 影像格式

- ▶ 自動：顯示原生影像比例。
- ▶ Side By Side：以「Side By Side」影像格式顯示 3D 訊號。
- ▶ Top and Bottom：以「Top and Bottom」影像格式顯示 3D 訊號。
- ▶ Frame Sequential：以「Frame Sequential」影像格式顯示 3D 訊號。
- ▶ 2D -> 3D：2D 訊號轉換成 3D 訊號

### 3D 同步反轉

- ▶ 按下「開」可反轉左側和右側的畫面內容。
- ▶ 按下「關」則為預設畫面內容。

## 系統



### 功能表位置

在顯示畫面上選擇功能表位置。





### LED使用時數

顯示LED時數。

### 投影方式



❖ 背面投影和背面懸掛投影必須使用在半透明的螢幕上。

- ▶  正面投影  
此為預設選項。影像會直接投影在畫面上。
- ▶  背面後投影  
選取時，影像會以左右反轉方式投影。
- ▶  正面懸掛投影  
選取時，影像會以上下反轉方式投影。
- ▶  背面懸掛投影  
選取時，影像會以上下和左右反轉方式投影

### 測試圖案

顯示測試圖案。圖案有「方格」、「白色圖案」及「關」。

### 背景顏色

使用此功能即可在無可用訊號時，顯示「黑」、「藍」或「灰色」畫面。

### 紅外線功能

- ▶ 全部：選擇「全部」，可用遙控器從前側或頂部的紅外線接收器操作投影機。
- ▶ 前方IR：選擇「前方IR」，可用遙控器從前方紅外線接收器操作投影機。



# 自訂操作方式

- ▶ 上方IR：選擇「上方IR」，可用遙控器從頂部的紅外線接收器操作投影機。

## 12V 繼電器 A

12V 觸發器 A 提供電動螢幕標準的觸發器。

## 12V 繼電器 B <sup>(#1)</sup>

- ▶ 按下「關」可停用繼電器。
- ▶ 按下「開」可啟用繼電器及可設定的子功能表。您可選擇「開」選項，然後按下遙控器上的「Enter」鍵存取子功能表。選取子功能表中的選項將會在選取對應的顯示模式時起動繼電器。例如，已選擇4:3 – 亦即，繼電器B將在投影機顯示模式設定為4:3時啟動；繼電器會在使用所有其他顯示模式選項時停用。



- ❖ (#1) 選擇電動鏡頭時，此項目會顯示灰色並成為「Auto235」。

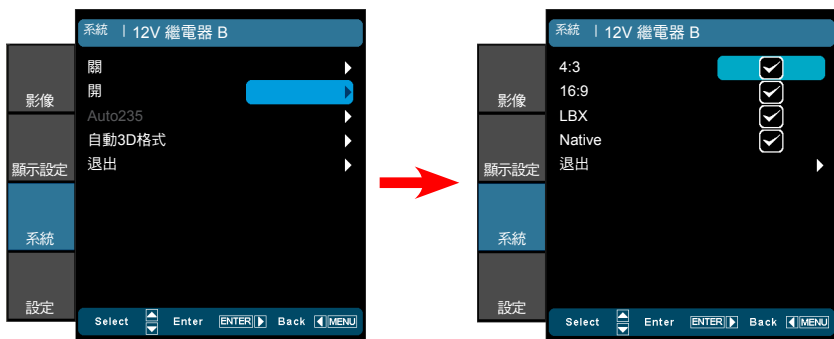

### ▶ Auto235:

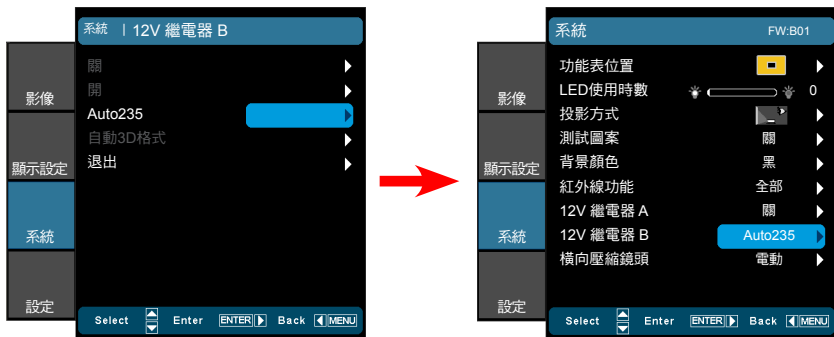

- ▶ 自動3D格式：啟用「自動3D格式」時，投影機會自動偵測是否顯示3D影像並啟動此連接埠的繼電器。

# 自訂操作方式

## 橫向壓縮鏡頭

選擇「無」、「固定」、或「電動」的橫向壓縮鏡頭。

(橫向壓縮鏡頭)	(12V 繼電器 B)			
	關	開	Auto235	自動3D格式
無	✓	✓		✓
固定			✓	
電動			✓	

## 設定



### 語言

選擇多語的 OSD 功能表。按下 ▶ 進入子功能表，然後使用 ▲、▼、◀ 或 ▶ 鍵選擇偏好的語言。按下「輸入」完成選擇。



### 輸入訊源

使用此選項啟用／停用輸入訊源。按下 ▶ 可輸入子功能表並選擇所需的訊源。按下「輸入」完成選擇。投影機只會搜尋啟用的輸入。

# 自訂操作方式



## HDMI Link 連動設定

相關資訊請參閱第 45-46 頁。

## 訊號來源鎖定

- ▶ 開：投影機將僅會搜尋目前的輸入連接。
- ▶ 關：如果失去目前的輸入訊號，投影機會搜尋其他訊號。

## 高海拔模式

選擇「開」時，風扇會加速轉動。此功能在空氣稀薄的高海拔地區有所助益。

## 搜尋訊息隱藏

- ▶ 開：選擇「開」隱藏「資訊」訊息。
- ▶ 關：選擇「關」隱藏「搜尋中」訊息。

## 自動關機（分）

設定倒數計時間隔。投影機未收到任何訊號時，倒數計時隨即啟動。倒數結束時（分鐘），投影機將自動關機。

## 恢復原廠設定

- ▶ 目前設定：選擇「是」可將此功能表的顯示參數恢復為原廠預設值。
- ▶ 全部：選擇「是」可將所有功能表的顯示參數恢復為原廠預設值。

## 設定 | HDMI Link 運動設定



### 使用HDMI Link



- ❖ 將HDMI Link設定為關時，待機模式 <math><0.5W</math>。

- 用HDMI連接線將HDMI CEC相容裝置連接至投影機時，您可使用投影機OSD上的HDMI Link控制功能讓裝置與投影機同時啟動或關閉。
- 如此即可透過HDMI Link功能啟動或關閉單一裝置或分組的多台裝置。
- 在一般的配置方式中，您可能會經由擴大機或家庭劇院系統將DVD播放器連接至投影機。

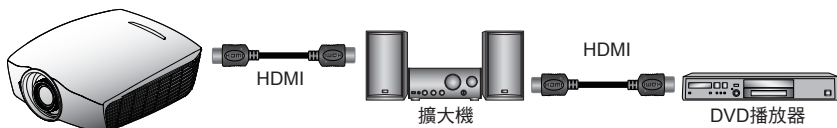

- ❖ 視連接的產品設計以及是否符合HDMI CEC標準規範而定，可能會無法使用某些HDMI Link功能。

### HDMI Link

啟用／停用HDMI Link功能。此設定為開時，將可使用涵蓋TV、電源開機運動及電源關機運動選項。

### 涵蓋TV

若設定為「是」，電視和投影機就會自動同時關閉電源。為了避免電視和投影機同時關閉電源，請將設定設為「否」。

### 電源開機運動

#### CEC啟動命令

- ▶ 雙向運動：投影機和CEC裝置同時開啟電源。
- ▶ 投影機->設備：投影機開啟後，CEC裝置才會開啟電源。
- ▶ 設備->投影機：CEC裝置開啟電源後，投影機才會開啟。

## 電源關機連動

如果此設置設為「開」，HDMI Link功能連接設備和投影機將同時自動關機。若設置為「關」時，HDMI Link功能連接設備和投影機將依照原本指令運作而不會連動。

## 設定 | 訊號 (VGA)



❖ 只有在類比 VGA (RGB) 訊號中才支援「訊號」。



### 頻率

變更顯示資料頻率，使其符合電腦顯示卡的頻率。只能在影像出現垂直閃動時使用此功能。

### 相位

同步化訊號時間點與圖像卡。若影像不穩定或閃爍，請使用此功能進行修正。

### 水平位置

- ▶ 按下 ◀ 可向左移動影像。
- ▶ 按下 ▶ 可向右移動影像。

### 垂直位置

- ▶ 按下 ◀ 可向下移動影像。
- ▶ 按下 ▶ 可向上移動影像。

### 自動

自動設定訊號（「頻率」及「相位」項目會呈現灰色）。若停用「自動」，將會顯示「頻率」及「相位」項目，供使用者手動微調及儲存設定。

## 設定 | 訊號 (影像)



- ❖ 訊號來源為HDMI時不支援「訊號」訊號。
- ❖ 「IRE」僅支援NTSC訊號。



### 白階

輸入影像訊號時，允許使用者調整白階。

### 黑階

輸入影像訊號時，允許使用者調整黑階。

### 飽和度

將影像從黑白調整為色彩完全飽和。

- ▶ 按下 ◀ 可減少影像中的色彩量。
- ▶ 按下 ▶ 可增加影像中的色彩量。

### 色調

調整紅綠的色彩平衡。

- ▶ 按下 ◀ 可增加影像中的綠色量。
- ▶ 按下 ▶ 可增加影像中的紅色量。

### IRE

調整合成視訊訊號的測量方法。



## 疑難排解

如果您遭遇到投影機的問題，請參閱以下的資訊。如果問題仍然存在，請聯絡當地的經銷商或服務中心。

### 影像問題

#### ❓ 畫面上無影像

- ▶ 請確定所有的連接線與電源連接，如「安裝」一節所述，都已正確且安全牢固地連接。
- ▶ 請確定接頭的接腳沒有彎曲或損壞。
- ▶ 請確定您已取下鏡頭蓋並開啟投影機。

#### ❓ 影像失焦

- ▶ 請確定取下鏡頭蓋。
- ▶ 調整投影機鏡頭上的對焦環。
- ▶ 確定投影螢幕與投影機保持規定的距離。（請參閱第 20-21 頁）

#### ❓ 顯示 16:9 的 DVD 標題時，影像被拉長

- ▶ 播放 Anamorphic DVD 或 16:9 DVD 時，投影機將在投影機側以 16:9 的影像比例顯示最佳影像。
- ▶ 播放 LBX 格式的 DVD 標題時，請在投影機 OSD 上將格式變更為 LBX。
- ▶ 播放 4:3 格式的 DVD 標題時，請在投影機 OSD 上將格式變更為 4:3。
- ▶ 如果影像仍被拉長，您可能也需要參考下列事項調整影像比例：
- ▶ 將 DVD 播放機的顯示設定影像比例設定為 16:9（寬螢幕）的影像比例。

#### ❓ 影像過小或過大

- ▶ 調整投影機上方的縮放控制圈。
- ▶ 移動投影機，使其更靠近或是更遠離螢幕。
- ▶ 按下投影機面板上的「功能表」，前往「顯示設定-->影像比例」。嘗試不同的設定。

## ❓ 影像出現傾斜：

- ▶ 若有可能，變更投影機位置，使其位於螢幕中央並低於螢幕底部。
- ▶ 用 OSD 的「顯示設定-->垂直梯型修正」進行調整。

## ❓ 影像反轉

- ▶ 從 OSD 選擇「系統-->投影方式」，調整投影方向。

## ❓ 模糊的疊影

- ▶ 按下「3D 影像格式」鍵並切換為「自動」，可避免一般2D影像產生模糊的疊影。

## ❓ 兩個並列的影像

- ▶ 輸入訊號為HDMI 1.3 2D 1080i並列顯示時，按下「3D 影像格式」鍵並切換為「Side By Side」。

## ❓ 影像並未以 3D 顯示

- ▶ 請檢查 3D 眼鏡的電池是否耗盡。
- ▶ 請檢查 3D 眼鏡的電源是否開啟。
- ▶ 輸入訊號為HDMI 1.3 2D（1080i半並列顯示）時，按下「3D 影像格式」鍵並切換為「Side By Side」。

## 其他問題

### 投影機停止回應所有控制

- ▶ 若有可能，先關掉投影機，再拔掉電源線並等待至少 20 秒，再重新接上電源。

## 遙控器問題

### 若遙控器無法作用

- ▶ 檢查遙控器的操作角度是否與投影機紅外線接收器之間保持在  $\pm 25^\circ$  之內。
- ▶ 請確認遙控器與投影機之間沒有障礙物，並使遙控器與投影機距離小於 6 公尺（20 呎）。
- ▶ 請確定電池均正確裝入。
- ▶ 若電池電力耗盡，請更換電池。

## LED 亮燈訊息



- ❖ 電源LED亮起：無訊號；顯示OSD功能表並且已偵測到訊號。
- ❖ 電源LED熄滅：已偵測到訊號，但未顯示OSD功能表。

訊息	電源 LED (紅色)	電源 LED (藍燈)	溫度 LED (紅色)
待機狀態 (輸入電源線)	恆亮*	關	關
開機 (暖機中)	關	閃爍	關
電源開啟與LED亮起	關	恆亮	關
關機 (冷卻中)	關	閃爍	關
錯誤 (LED故障)	閃爍	關	關
錯誤 (風扇故障)	閃爍	關	閃爍
錯誤 (過熱)	閃爍	關	恆亮

\* OSD 顯示時，開機／待機 LED 亮起，OSD 消失後則熄滅。

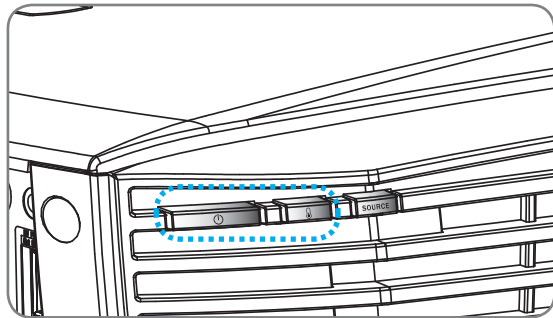

## 螢幕上訊息

- ❖ 電源關閉：



- ❖ LED出現警示問題：

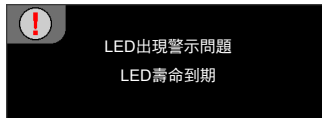

- ❖ 溫度警告：

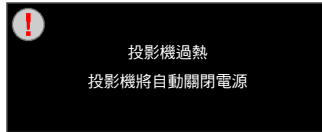

- ❖ 風扇故障：

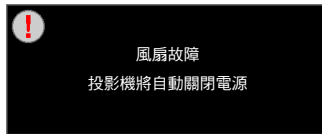

- ❖ 超出顯示範圍：



## 相容性模式

❖ 電腦／影像／HDMI／Mac 相容性

訊號	解析度	更新率 (Hz)	影像	類比	HDMI	Mac
NTSC	720 x 480	60	O	-	-	-
PAL/SECAM	720 x 576	50	O	-	-	-
VGA	640 x 480	60	-	O	O	O
	640 x 480	67	-	O	-	-
	640 x 480	72.8	-	O	-	O
	640 x 480	85	-	O	-	O
SVGA	800 x 600	56.3	-	O	-	-
	800 x 600	60.3	-	O	O	O
	800 x 600	72.2	-	O	O	O
	800 x 600	85.1	-	O	O	O
	800 x 600	120 <sup>(*)2</sup>	-	O	O	-
XGA	1024 x 768	60	-	O	O	O
	1024 x 768	70.1	-	O	O	O
	1024 x 768	75	-	O	O	O
	1024 x 768	85	-	O	O	O
	1024 x 768	120 <sup>(*)2</sup>	-	O	O	-
HDTV (720p)	1280 x 720	50	O	O	O	-
	1280 x 720	60	O	O	O	O
	1280 x 720	120 <sup>(*)2</sup>	-	O	O	-
WXGA	1280 x 768	60	-	O	O	O <sup>(*)3</sup>
	1280 x 768	75	-	O	O	O
	1280 x 768	85	-	O	O	O <sup>(*)3</sup>
	1280 x 800	60	-	O	O	O
	1280 x 1024	60	-	O	O	O
SXGA	1280 x 1024	75	-	O	O	O
	1280 x 1024	85	-	O	O	-
	1400 x 1050	60	-	O	O	-
UXGA	1600 x 1200	60	-	O	O	-
HDTV (1080p)	1920 x 1080	24	O	O	O	-
	1920 x 1080	30	-	-	O	-
	1920 x 1080	50	O	O	O	-
	1920 x 1080	60	O	O	O	O
HDTV (1080i)	1920 x 1080	50	O	-	O	-
	1920 x 1080	60	O	-	O	-
WUXGA	1920 x 1200	60 <sup>(*)1</sup>	-	O	O	O



- ❖ (\*1) 1920 x 1200 @60Hz 僅支援 RB (減少閃爍)。
- ❖ (\*2) True 3D 投影機適用的 3D 時序。
- ❖ (\*3) 不支援 Mac 的 HDMI 輸入訊號。
- ❖ 120Hz 輸入訊號視顯示卡支援而定。

訊號	解析度	更新率 (Hz)	影像	類比	HDMI	Mac
SDTV (576i)	720 x 576	50	○	-	○	-
SDTV (576p)	720 x 576	50	○	-	○	-
SDTV (480i)	720 x 480	60	○	-	○	-
SDTV (480p)	720 x 480	60	○	-	○	-

## ❖ 3D 輸入影像相容性

輸入 解析度	HDMI 1.4a 3D 輸入	輸入時序	
		1280 x 720p @ 50Hz	由上至下
1280 x 720p @ 60Hz	由上至下		
1280 x 720p @ 50Hz	訊框封裝		
1280 x 720p @ 60Hz	訊框封裝		
1920 x 1080i @ 50 Hz	並列顯示 (半)		
1920 x 1080i @ 60 Hz	並列顯示 (半)		
1920 x 1080p @ 24 Hz	由上至下		
1920 x 1080p @ 24 Hz	訊框封裝		
HDMI 1.3 3D 內容	1920 x 1080p @ 60Hz	並列顯示 (半)	3D 影像格式為 「Side By Side」時
	1920 x 1080i @ 50Hz		
	1920 x 1080i @ 60Hz		
	1280 x 720p @ 50Hz		
	1280 x 720p @ 60Hz	由上至下	3D 影像格式為 「Top and Bottom」 時
	1920 x 1080p @ 60Hz		
	1920 x 1080i @ 50Hz		
	1920 x 1080i @ 60Hz		
	1280 x 720p @ 50Hz	HQFS	3D 影像格式為 「Frame Sequential」時
	1280 x 720p @ 60Hz		
	480i		

## RS232 命令及通訊協定功能清單

### RS232 接腳分配圖

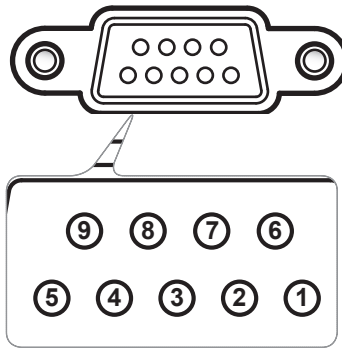

接腳編號	規格 (投影機側)
1	N/A
2	RXD
3	TXD
4	N/A
5	GND
6	N/A
7	N/A
8	N/A
9	N/A



## RS232 通訊協定功能清單

傳輸速率：9600  
 資料位元：8  
 同位元：無  
 停止位元：1  
 流量控制：無  
 UART16550 FIFO：停用

投影機恢復播放（通過）：P  
 投影機恢復播放（失敗）：F  
 XX=00-99，投影機的 ID，  
 XX=00 用於所有投影機  
 所有 ASCII 命令之後均接有 <CR>。  
 在 ASCII 碼中，0D 係用於 <CR> 的十六進位碼。

-	X	X	X	X	X	space	n	CR		
	Projector ID	Command ID					variable	carriage return		
		Function	Cmd/Off		ASCII	Pass	Fail			
		Power/ Re-sync	Cmd/Off		m/n/m&Z					
Direct Source Commands		HDMI 1			m1	P	F			
		VGA			m1	P	F			
		VGA Component			m1	P	F			
		Component B/C/A			m1	P	F			
		HDMI 2			m1	P	F			
		Camera			m1	P	F			
		Film			m1	P	F			
		Bright			m2					
		Photo			m3					
		Reference			m4					
Display Mode		User			m5					
		ISP Day			m7					
		ISP Night			m8					
		3D			m9					
		Brightness			m 50 +50	-XX21 n	P	F		
		Contrast			m 50 +50	-XX22 n	P	F		
		Sharpness			m 0 +15	-XX23 n	P	F		
		Tint			m 50 +50	-XX24 n	P	F		
		Color			m 50 +50	-XX25 n	P	F		
					m 50 +50	-XX26 n				
IMAGE	RGB Gain/Bias			Red Gain	m 50 +50	-XX28 n				
				Green Gain	m 50 +50	-XX29 n				
				Blue Gain	m 50 +50	-XX28 n				
				Red Bias	m 50 +50	-XX27 n				
				Green Bias	m 50 +50	-XX28 n				
				Blue Bias	m 50 +50	-XX27 n				
				Reset	m11	-XX33 n				
		Color Settings	Color Temperature			D50	m1	-XX310 n		
						D65	m2	-XX310 n		
						D75	m4	-XX310 n		
					D83	m5	-XX310 n			
					D93	m6	-XX310 n			
	Color Gamut				Native	m1	-XX311 n			
					Adobe	m5	-XX311 n			
					D1 P. Gamma	m1	-XX311 n			
					HDTV	m5	-XX311 n			
					SMPTE-C	m5	-XX311 n			
	CMS			Red	m1	-XX312 n				
				Green	m2	-XX312 n				
				Blue	m3	-XX312 n				
			Cyan	m4	-XX312 n					
			Yellow	m5	-XX312 n					
			Magenta	m6	-XX312 n					
			x offset	50 - 50	m 50 +50	-XX313 n				
			y offset	50 - 50	m 50 +50	-XX314 n				
			Brightness	50 - 50	m 50 +50	-XX317 n				
			Reset	m11	-XX315 n					
Advanced	Gamma			Curve Type	Film/Video/Graphics 1/8 1/1.8/2.0/2.1/2.2/2.4/2.5/2.6	m -5 +6	-XX182 n			
				Offset		m3 +5	-XX183 n			
				Reset	m11	-XX33 n				
				Video		m2	-XX33 n			
				Graphics		m3	-XX33 n			
	Gamma			Curve Type	Film/Video/Graphics 1/8 1/1.8/2.0/2.1/2.2/2.4/2.5/2.6	m -5 +6	-XX184 n			
				Offset		m3 +5	-XX185 n			
				Reset	m11	-XX33 n				
				Standard		m4	-XX33 n			
				Curve Type	Film/Video/Graphics 1/8 1/1.8/2.0/2.1/2.2/2.4/2.5/2.6	m -5 +6	-XX188 n			
	Color Space			Auto		m1	-XX3 n	P		
				RGB (0-255)	* RGB (0-255) supports when HDMI is detected	m2	-XX38 n	P		
				RGB16_235	* RGB16_235 supports when HDMI is detected	m4	-XX38 n	P		
				Native		m3 +5	-XX38 n	P		
				Reset		m11	-XX329 n			
PureEngine	Noise Reduction			YUV	m 0 -10	-XX186 n	P			
				PureMidton	OFF	m2	-XX186 n	P		
				LOW		m1	-XX186 n	P		
				MED		m2	-XX186 n	P		
				HIGH		m3	-XX186 n	P		
	PureEngine	UltraDetail			Off	m1	-XX41 n			
					On	m1	-XX41 n			
					HD	m2	-XX41 n			
					SD	m3	-XX41 n			
					1	m1	-XX42 n			
		PureColor			2	m2	-XX42 n			
					3	m3	-XX42 n			
					4	m4	-XX42 n			
					5	m5	-XX42 n			
					PureName Demo		m1	-XX49 n		
LED Brightness			Power	100%/95%/90%/85%/80%/75%/70%/65%/60%/50%	m0/m1/m2/m3/m4/m5/m6/m7/m8/m9	-XX326 n	P			
			DynamicBack 1		m1	-XX181 n	P			
			DynamicBack 2		m2	-XX181 n	P			
			DynamicBack 3		m3	-XX181 n	P			
			Off		m1	-XX60 n	P			
DISPLAY	Format			4:3	m2	-XX60 n	P			
				16:9	m2	-XX60 n	P			
				LBX	Don't support when Anamorphic lens is fixed	m5	-XX60 n	P		
				Native	Don't support when Anamorphic lens is motorized or fixed	m6	-XX60 n	P		
				Auto2/3		m8	-XX60 n	P		
				Auto2/3_Split	Supporting! When Anamorphic lens is fixed or motor	m11	-XX60 n	P		
				SuperWide	Don't support when Anamorphic lens is motorized or fixed	m9	-XX60 n	P		
		Edge masking		m0/5	-XX61 n	P				

# 附錄

	X	X	X	X	X	n	CR		
	Projector ID		Command ID		space	variable	carriage return		
DISPLAY	Zoom				m=0-10	-XX62 n	P	F	
	H Image Shift				m= -100 ~ +100	-XX63 n	P	F	
	V Image Shift				m= -100 ~ +100	-XX64 n	P	F	
	V Keystone				m= -30 ~ +30	-XX66 n	P	F	
		3D->2D	3D / L / R	2D->2D; 3D->3D / 3D->L; 3D->R		m1=m2m3	-XX400 n	P	F
			Auto	Decoding HDMI.3		m0	-XX405 n	P	F
			SBS	3D timing		m1	-XX405 n	P	F
			Top and Bottom			m2	-XX405 n	P	F
			Frame Sequential			m3	-XX405 n	P	F
			3D Format	Low		m4	-XX405 n	P	F
			Mid		m5	-XX405 n	P	F	
			High		m6	-XX405 n	P	F	
		3D Sync. Invert	On/Off		m0(m=1)	-XX231 n			
SYSTEM	Menu Location								
		Top Left				m1	-XX72 n	P	F
		Top Right				m2			
		Centre				m3			
		Bottom Left				m4			
		Bottom Right				m5			
	LED Hours					m1	-XX108 n	Okxxxx	return LED hour
	Projection					m1	-XX71 n	P	F
		Front-Desktop				m2			
		Rear-Desktop				m3			
		Front-Ceiling				m3			
		Rear-Ceiling				m4			
	Test Pattern		None / Grid / White Pattern			m0(m=1m2)	-XX195 n		
	Background Color		Blue			m1	-XX194 n	P	F
			Blue			m2			
			Gray			m3			
	IR Function		All/None/Top			m0 m=1 m=2	-XX111 n	P	F
	12V Trigger A		Off/On			m0(m=1)	-XX192 n		
	12V Trigger B		Off/On/Auto/35/Auto 3D			m0(m=1m2m3)	-XX193 n		
		4.3		4.3 check			-XX205 0		
				4.3 uncheck			-XX205 1		
				16:9			-XX205 2		
				16:9 uncheck			-XX205 3		
				Letter Box			-XX205 4		
				Letter box uncheck			-XX205 5		
			Native			-XX205 6			
			Native uncheck			-XX205 7			
			Est			-XX70 n	P	F	
SETUP	Language								
		English				m=1	-XX70 n	P	F
		German				m2			
		French				m3			
		Italian				m4			
		Spanish				m5			
		Portuguese				m6			
		Polish				m7			
		Dutch				m8			
		Swedish				m9			
		Norwegian/Danish				m10			
		Finnish				m11			
		Greek				m12			
		Traditional Chinese				m13			
		Simplified Chinese				m14			
		Russian				m15			
		Korean				m16			
		Hungarian				m17			
		Czech				m18			
		Arabic				m20			
		Thai				m21			
		Luxembourg				m22			
	Input Source Filters		HDMI 1			m1	-XX39 n	P	F
			HDMI 2			m7			
			VGA			m5			
		3 x RCA Component			m8				
		Video			m10				
Source Lock		On/Off			m1(m=0 & 2)	-XX100 n	P	F	
High Altitude		On/Off			m1(m=0 & 2)	-XX101 n	P	F	
Information Hole		On/Off			m1(m=0 & 2)	-XX102 n	P	F	
Auto Power Off (min)					m0-180	-XX106 n	P	F	
	Automatic	Enable/Disable			m1(m=0)	-XX61 n			
Signal		Frequency/Tracking			m0-100	-XX73 n	P	F	
		Phase			m= -50 ~ +50	-XX74 n	P	F	
		H. Position			m= -50 ~ +50	-XX75 n	P	F	
		V. Position			m= -50 ~ +50	-XX76 n	P	F	
		White level			m= -50 ~ +50	-XX200 n			
		Black level			m= -50 ~ +50	-XX201 n			
		Saturation			m= -50 ~ +50	-XX202 n			
		Hue			m= -50 ~ +50	-XX203 n			
		IRE	0 IRE / 7.5 IRE		m1(m=0)	-XX204 n			
Reset		Yes			m1	-XX112 n	P	F	
		No			m2				
Information from Projector Automatically when									
	Standby Mode				a=0	INFOa			
	Warming up				a=1	INFOa			
	Cooling Down				a=2	INFOa			
	Out of Range				a=3	INFOa			
	LED Fail				a=4	INFOa			
	Thermal Switch Error				a=5				
	Fan Lock				a=6				
	Over Temperature				a=7				
	Lamp Hours Running Out				a=8				
READ/Return information from projector									
	Information				m1	-XX190 n	Okabbbbbbccccddd		
	a = Power State	Off/On			a=0/1				
	b = LED Hour				bbbb				
	c = Input Source Commands	None			c=00				
		VGA			c=02				
		Video			c=05				
		HDMI1			c=07				
		HDMI2			c=08				
	d = Firmware Version				dddd				
	e = Display mode	None			e=00				
		Cinema			e=01				
		Bright			e=02				
		Film			e=11				
		Photo			e=03				
		Reference			e=04				
		User			e=05				
		ISF Day			e=07				
		ISF Night			e=08				
		3D			e=09				
Model Name		Depends			a=0/1/2	-XX151 n	Ok		

# 附錄

-	X	X	X	X	X	n	CR
	Projector ID		Command ID	space	variable		carriage return
RS232 Version No.					m=1 a=7???	-XX152 n	Oka
		Depends					
Input Source Commands		None/VGA/Video/HDMI1/ HDMI2/Component			m=1	-XX121 n	Oka
Software Version					m=1	-XX122 n	Oka999
Display Mode		None/Cinema/Bright/Photo/ Reference/User/ISF Day/ ISF Night/3D/Film OVC/Off			m=1	-XX123 n	Oka
Power State					m=1	-XX124 n	Oka
Brightness					m=1	-XX125 n	Oka
Contrast					m=1	-XX126 n	Oka
Aspect Ratio		4:3/16:9/LB/XNative/235/ Auto235_Subtitle			m=1	-XX127 n	Oka
Color Temperature		D50/D65/D70/D75/D83/D99 Native			m=1	-XX128 n	Oka
Projection Mode		Front-Desktop Rear-Desktop Front-Ceiling Rear-Ceiling			m=1	-XX129 n	Oka
Remote Control							
	Up				m=10	-XX140 n	
	Left				m=11		
	Enter				m=12		
	Right				m=13		
	Down				m=14		
	Menu				m=20		
	Re-sync				m=41		

## 固定於天花板上的安裝

1. 若要避免投影機損壞，請使用 Optoma 天花板組裝套件。
2. 如果您想要使用其他廠商的天花板組裝套件，請確定組裝懸掛投影機的螺絲符合以下的規格：
  - ▶ 螺絲類型：M6
  - ▶ 最大螺絲長度：12公釐
  - ▶ 最小螺絲長度：10 公釐



❖ 請注意，因不正確的安裝而導致損壞將使保固失效。

### 警告：

1. 若您購買其他廠牌的天花板組裝套件，請確保使用正確尺寸的螺絲。螺絲尺寸會因支架盤的厚度而有不同。
2. 天花板與投影機底部至少需保持 10 公分的間隙。
3. 避免將投影機安裝在熱源附近。

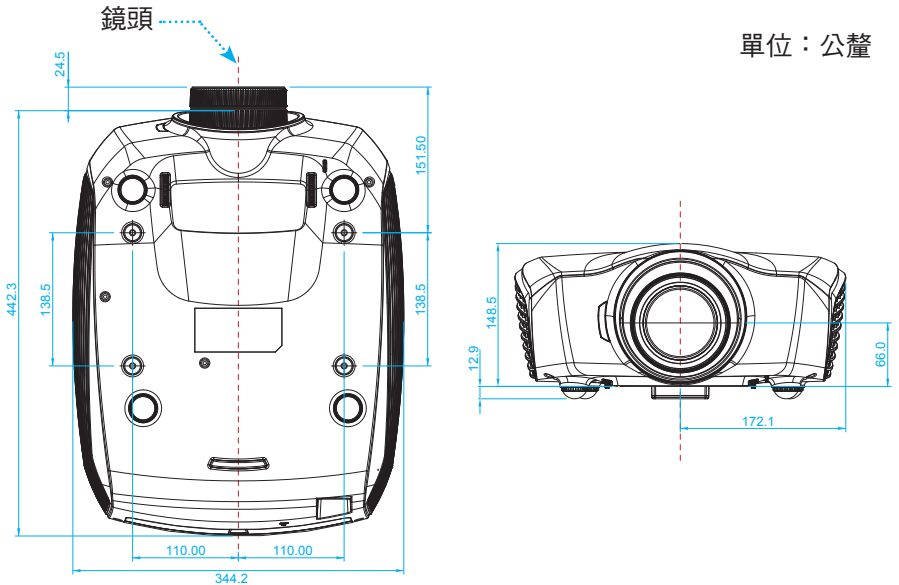



## Optoma 全球據點

如需服務或支援，請聯繫當地服務據點。



### 美國

3178 Laurelview Ct.  
Fremont, CA 94538, USA  
www.optomausa.com

 888-289-6786  
 510-897-8601  
 services@optoma.com



### 加拿大

3178 Laurelview Ct.  
Fremont, CA 94538, USA  
www.optomausa.com

 888-289-6786  
 510-897-8601  
 services@optoma.com



### 拉丁美洲

3178 Laurelview Ct.  
Fremont, CA 94538, USA  
www.optomausa.com

 888-289-6786  
 510-897-8601  
 services@optoma.com



### 歐洲

42 Caxton Way, The Watford  
Business Park Watford,  
Hertfordshire, WD18 8QZ, UK  
www.optoma.eu  
服務專線：+44 (0)1923 691865

 +44 (0) 1923 691 800  
 +44 (0) 1923 691 888  
 service@tsc-europe.com



### Benelux BV

Randstad 22-123  
1316 BW Almere  
The Netherlands  
www.optoma.nl

 +31 (0) 36 820 0253  
 +31 (0) 36 548 9052



### 法國

Bâtiment E  
81-83 avenue Edouard Vaillant  
92100 Boulogne Billancourt, France

 +33 1 41 46 12 20  
 +33 1 41 46 94 35  
 savoptoma@optoma.fr

### 西班牙

C/ José Hierro,36 Of. 1C 28522  
Rivas Vaciamadrid,  
Spain

 +34 91 499 06 06  
 +34 91 670 08 32

# 附錄

## 德國

Wiesenstrasse 21 W  
D40549 Düsseldorf,  
Germany

+49 (0) 211 506 6670  
+49 (0) 211 506 66799  
info@optoma.de

## 斯堪地那維亞半島

Lerpeveien 25  
3040 Drammen  
Norway

+47 32 98 89 90  
+47 32 98 89 99  
info@optoma.no

PO.BOX 9515  
3038 Drammen  
Norway

## 韓國

WOOMI TECH.CO.,LTD.  
4F, Minu Bldg. 33-14, Kangnam-Ku,  
seoul,135-815, KOREA

+82+2+34430004  
+82+2+34430005

## 日本

東京都足立区綾瀬3-25-18  
株式会社オーエスエム  
サポートセンター: 0120-46-5040

info@osscreen.com  
www.os-worldwide.com

## 台灣

新北市新店區  
北新路3段215號12樓  
www.optoma.com.tw

+886-2-8911-8600  
+886-2-8911-6550  
services@optoma.com.tw  
asia.optoma.com

## 香港

Unit A, 27/F Dragon Centre,  
79 Wing Hong Street,  
Cheung Sha Wan,  
Kowloon, Hong Kong

+852-2396-8968  
+852-2370-1222  
www.optoma.com.hk

## 中國

5F, No. 1205, Kaixuan Rd.,  
Changning District  
Shanghai, 200052, China

+86-21-62947376  
+86-21-62947375  
www.optoma.com.cn

## 規範與安全須知

此附錄列載投影機的一般須知。

### FCC 須知

本裝置已依照美國聯邦通訊委員會的第 15 條規定進行測試，且證明符合 B 級 (Class B) 數位裝置之限制條件。相關限制的訂定在於提供適當的保護，防止住宅安裝時所造成的不良干擾。本裝置會產生、使用並釋放射頻電能，且如未依照說明手冊進行安裝與使用，將對無線電通訊產生不良干擾。

但不保證本裝置之安裝將不會產生干擾。如本裝置確有對無線電或電視接收造成不良干擾的情況，可經由交替開關本設備判定；使用者可透過以下一種或多種方法試著解除干擾：

- ❖ 調整接收天線的方向或位置。
- ❖ 拉開裝置與接收器的間距。
- ❖ 將裝置接到與接收器不同電路的插座上。
- ❖ 請洽經銷商或有經驗的無線電／電視技術人員提供協助。

### 注意：屏蔽纜線

應使用屏蔽纜線連接其他電腦裝置，使其符合 FCC 規範。

### 小心

凡未經製造商明確同意之任何變更或修改（經美國聯邦通訊委員會同意），將會令使用者喪失操作本裝置的權益。

### 操作條件

本裝置完全符合美國聯邦通訊委員會規定第 15 條之要求。操作應遵守以下兩項條件：

1. 本裝置不致產生不良干擾，且
2. 本裝置必須能承受所接收之任何干擾，包括可能造成非預期的操作干擾。

### 注意：加拿大使用者

本 B 級數位裝置符合加拿大 ICES-003 法規的要求。

### Remarque à l'intention des utilisateurs canadiens

Cet appareil numérique de la classe B est conforme à la norme NMB-003 du Canada.

## 歐盟國家符合性聲明

- EMC 指令 2004/108/EC (包括修訂條款)
- 低電壓指令 2006/95/EC
- R & TTE 指令 1999/5/EC (若產品有 RF 功能)



### 棄置說明

丟棄時請勿將本電子裝置與垃圾一同丟棄。為了降低汙染並有效保護全球環境，請回收此裝置。



## 商標

- DLP 為 Texas Instruments 的商標。
- IBM 為 International Business Machines Corporation 的商標或註冊商標。
- Macintosh、Mac OS X、iMac 及 PowerBook 為 Apple Inc. 於美國及其他國家註冊的商標。
- Microsoft、Windows、Windows Vista、Internet Explorer 及 PowerPoint 為 Microsoft Corporation 於美國及／或其他國家的註冊商標或商標。
- HDMI、HDMI 標誌及 High-Definition Multimedia Interface 為 HDMI Licensing LLC 的商標或註冊商標。
- 本使用手冊提及的其他產品及公司名稱為各擁有者的商標或註冊商標。