



imagination at work

GE 数码相机

X 系列：X500



用户手册

入门

基本操作

相机功能控制按钮

播放

使用菜单

相机连接

附录

为防止火灾或电击危险，切勿使本相机及所属附件遭受雨淋或受潮。

对于美国客户

经测试符合FCC标准

供家庭或办公使用

FCC声明

本设备符合FCC规则第15部分的要求。其操作遵循下面两个条件：(1)本设备不会产生有害干扰，(2)本设备必须承受任何接收到的干扰，包括可能导致意外操作的干扰。

对于欧洲客户



“CE”标志表明本产品符合欧洲在安全、健康、环保、以及客户保护方面的要求。带有“CE”标志的相机专供在欧洲销售。



此符号[划叉的轮式垃圾箱 WEEE Annex IV]标志表示在欧盟国家单独回收的废旧电气和电子设备。请勿将本设备作为家庭垃圾丢弃。请使用您所在国家（地区）的回收系统正确废弃本产品。

符合性声明

型号名称： X500

商标名称： GE

责任方： General Imaging Co.

地址： 1411 W. 190th Street, Suite 550,
Gardena, CA 90248, USA

客服热线： +1-800-730-6597

(美国&加拿大以外地区： +1-310-755-6857)

电源适配器符合CCC标准：

EMC: EN 55022:1998/A1:2000/A2:2003 Class B
EN 55024:1998/A1:2001/A2:2003
EN 61000-3-2:2000/A1:2001
EN 61000-3-3:1995/A1:2001

以及下面EMC指令的规定：
(89/336/EEC,2004/108/EEC)

安全预防措施

相机注意事项：

- ❗ 不要在下列地点存放或使用相机：
 - 在雨中，或者在非常潮湿和多灰尘的地方。
 - 在相机容易受阳光直接照射的地方，或者温度高的地方（如夏天密闭的汽车内）。
 - 靠近强磁场的地方，如电机、变压器或磁铁等附近。
- ❗ 不要将相机放在潮湿表面上，也不要放在水滴或沙粒容易落到相机上的地方，否则可能会导致无法修复的故障。
- ❗ 若长时间不使用相机，建议取出电池和存储卡且放在干燥的环境中。
- ❗ 如果将相机从寒冷位置迅速移到温暖位置，相机内部可能会出现凝结现象。我们建议您在打开相机电源之前，等待一段时间。
- ❗ 如果不慎将水渗入相机内，请关闭相机后取出电池和记忆卡，并在24小时内将相机干燥后再使用。
- ❗ 如果在使用相机时，机体过热请关闭相机小心取出电池；或在充电时，电池过热，请断开电源小心取出电池。

电池注意事项：

- ❗ 电池使用不当可能会导致电池漏液、变热、点燃或爆裂。务必遵循下面列出的预防措施。

- 使电池及电池极点保持乾燥。
- 不要加热电池或将其投入火中。
- 不要扭曲、拆解或改动电池。

- ❗ 将电池放在婴幼儿不能触及的地方。
- ❗ 在寒冷的地方，电池性能会降低，使用时间可能会明显缩短。

存储卡注意事项：

- ❗ 对于新存储卡或者被PC初始化过的存储卡，务必在使用之前用您的数码相机格式化它们。
- ❗ 若要编辑图像数据，请将图像数据复制到计算机硬盘中。
- ❗ 不得在计算机上更改或删除存储卡中的目录名称或文件名，否则将导致原文件或档案在相机上无法显示或识别错误。
- ❗ 本相机拍摄的照片会储存在SD卡中自动生成的文件夹中，请勿在此文件夹中存储非本相机拍摄的照片，否则可能造成相机回放状态下图片不能正常识别。
- ❗ 相机成关闭状态时，才可以取出记忆卡。否则将会损坏记忆卡。
- ❗ 程序更新时，请不要关闭相机，以免写入不完整的数据和损坏图片。
- ❗ 插入记忆卡时，请正确对齐卡槽，不可强行将记忆卡插入卡槽。

开始使用之前

前言

感谢您购买GE数码相机。请仔细阅读本手册，并妥善保管以备日后参考。

版权

© 版权所有 2011 General Imaging Company。保留所有权利。

未经General Imaging Company事先书面许可，不得以任何形式和任何方式复制、传播、转录本发行物的任何部分，也不得将其存储到检索系统中或者翻译成任何语言或计算机语言。

商标

本手册中涉及到的所有商标仅用于标识目的，可能分别是其各自所有者的资产。

安全信息

在使用本产品前，请仔细阅读下面的重要信息。

- 不要自行拆卸或尝试维修此相机。
- 不要使相机掉落或受撞击。处置不当可能会损坏本产品。
- 在插入或取出电池和存储卡之前关闭相机电源。
- 不要触摸相机镜头。
- 不要使相机受潮或放在高温、强磁场环境中。极端温度环境可能会缩短相机使用时间或损坏电池。
- 请勿将相机暴露于潮湿、低温或高温下。极限环境会缩短相机的寿命或损坏电池。
- 不要让阳光长时间直接照射镜头。

- 如要长时间存放相机，应下载所有照片并从相机中取出电池。
- 清洁相机时不要使用研磨类或有机溶剂清洁剂。使用略微蘸湿清水的软布擦拭相机机身。请用专用镜头擦拭纸配合专用镜头清洁溶剂擦拭镜头。
- 如果不慎将水渗入相机内，请关闭相机后取出电池和记忆卡，并在24小时内将相机干燥后再使用。
- 请勿触摸镜头。
- 请勿将肩带放置在小孩的脖子上。
- 请将相机放入相机带内。
- 将相机从低温移至高温环境时，请把相机先置在较冷环境避免相机表面产生凝结，然后再将其慢慢放入室温环境。
- 请勿将相机置于凹凸之处。

关于本手册

本手册介绍如何使用您的GE数码相机。General Imaging Company已尽最大努力确保本手册内容的准确性，但保留变更的权利，恕不另行通知。

本手册中使用的符号

在本手册中，使用下列符号来帮助您方便快捷地找到所需的信息。



表示应了解的有用信息。



表示在使用相机时应采取的预防措施。

目录

警告	i	设置显示语言、日期和时间	14
安全预防措施	ii	设置语言	14
开始使用之前	1	更改日期和时间	15
前言	1	使用模式盘	16
版权	1	关于液晶屏幕	17
商标	1	电子取景器	18
安全信息	1	基本操作	19
关于本手册	2	在自动模式下拍摄	19
本手册中使用的符号	2	使用变焦功能	19
目录	3	打开闪光灯	20
准备使用	7	自拍	21
打开包装	7	微距模式	22
安装肩带和镜头盖	8	EV曝光补偿	22
相机概览	9	面部侦测	23
安装电池及选购的SD/SDHC卡	12	笑脸识别	24
开机和关机	14	眨眼侦测	24
		防手震	25

高级功能菜单	26	近拍模式	35
白平衡	27	自动模式	35
ISO	27	全景合成模式	35
影像品质	28	场景选择模式	36
尺寸	28	运动	37
色彩效果	29	室内	37
使用模式	30	雪景	37
液晶屏幕显示	30	烟火	37
静态拍摄模式显示	30	博物馆	37
摄影模式显示	32	风景	37
播放模式显示	33	夜景	37
ASCN模式	34	儿童	38
风景模式	34	绿叶	38
人像模式	34	夕阳	38
夜景人像	35	玻璃隔层	38
逆光人像	35	夜间人像	38
夜景模式	35	海滩	38
		文本	38

聚会.....	38	照片设置.....	46
ID.....	38	自动对焦模式.....	47
鱼眼.....	38	对焦辅助灯.....	47
移动拍摄.....	38	连续自动对焦.....	48
相框.....	38	测光.....	48
素描.....	38	连拍.....	49
人像.....	39	拍照日期标签.....	50
程式自动曝光.....	39	预览.....	50
快门优先.....	40	数码变焦.....	51
光圈优先.....	41	录影设置.....	52
手动曝光模式.....	41	连续自动对焦.....	53
播放.....	42	测光.....	53
查看照片和视频.....	42	播放设置.....	54
缩略图查看.....	43	保护.....	54
放大查看静态照片.....	44	删除.....	55
使用删除按钮.....	45	DPOF打印模式.....	56
使用菜单.....	46	裁剪.....	57
		HDR.....	57

变更尺寸	58	传输	69
旋转	58	视频系统	69
防红眼	59	连接到计算机	70
显示设定	59	设置USB模式	70
幻灯片	60	将文件传输到计算机	70
墙纸设置	60	连接到PictBridge兼容打印机	72
一般设置	63	设置USB模式	72
操作音设定	63	连接相机和打印机	73
LCD亮度	64	使用PictBridge菜单	74
省电功能	65	列印照片日期	74
Word Time	65	不列印照片日期	75
日期/时间	66	列印照片全部索引	76
语言	66	列印DPOF设定的影像	77
文件/软件	66	退出	77
格式化	66	附录	78
档案名称	67	详细规格	78
复制（从内置内存复制到存储卡）	67	错误信息	82
重置	68	故障排除	84
软体版本	68		

准备使用

打开包装

产品包装中应包含您所购型号的相机以及下列物品。如果任何物品缺失或已损坏，请与您的经销商联系。

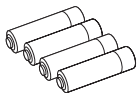

四节AA碱性电池



保证卡

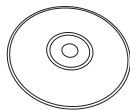

光盘

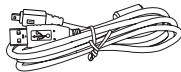

USB线

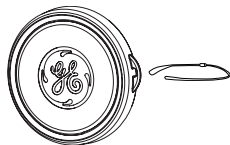

镜头盖



肩带

安装肩带和镜头盖

安装肩带

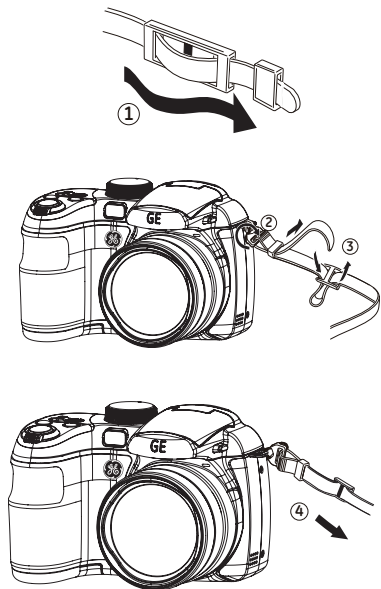

安装镜头盖

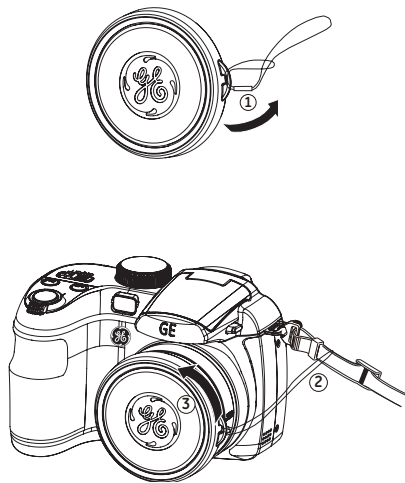

相机概览

正面概览

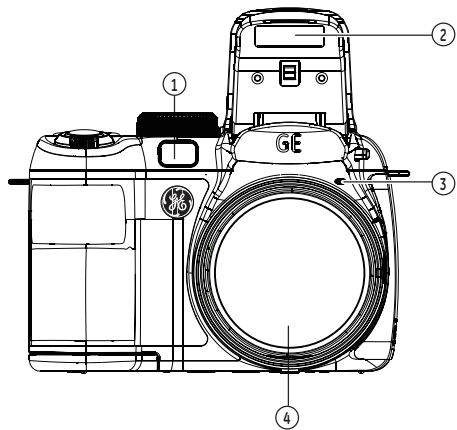

背面概览

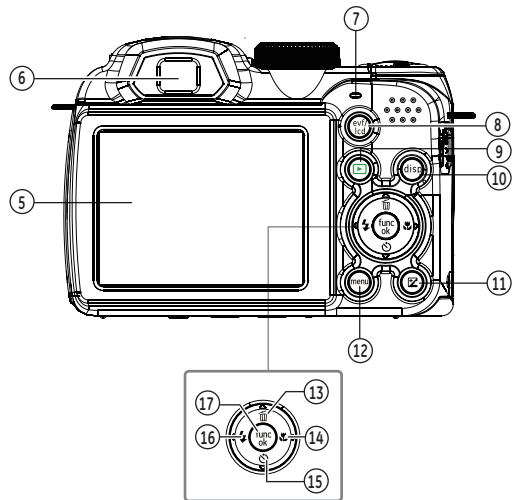

左侧概览

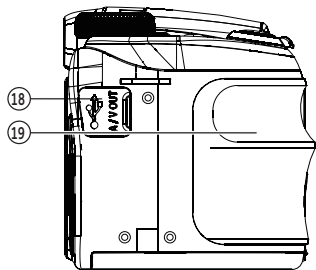

右侧概览

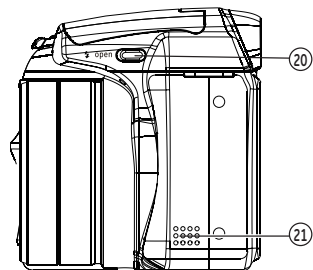

顶部概览

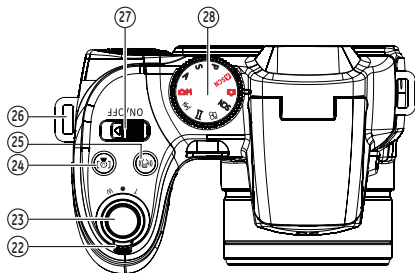

底部概览

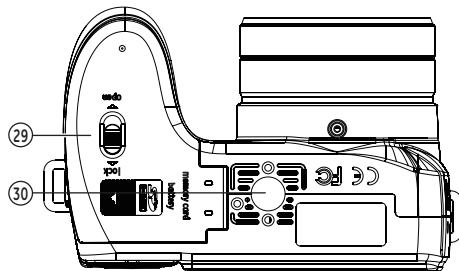

1	自动对焦辅助/计时器指示灯	11	曝光补偿按钮	21	扬声器
2	闪光灯	12	选单按钮	22	变焦杆
3	麦克风	13	删除按钮/向上按钮	23	快门键
4	镜头	14	近拍按钮/向右按钮	24	面部侦测按钮
5	LCD萤幕	15	自拍按钮/向下按钮	25	防手震按钮
6	电子取景器	16	闪光灯按钮/向左按钮	26	肩带孔
7	状态指示灯	17	功能/确认按钮	27	ON/OFF
8	evf/lcd切换按钮	18	USB/AV连接口	28	模式盘
9	回放按钮	19	握把	29	记忆卡/电池槽
10	DISP	20	闪光灯开启按钮	30	脚架锁孔
				31	电池盖

安装电池及选购的SD/SDHC卡

1. 打开电池仓。

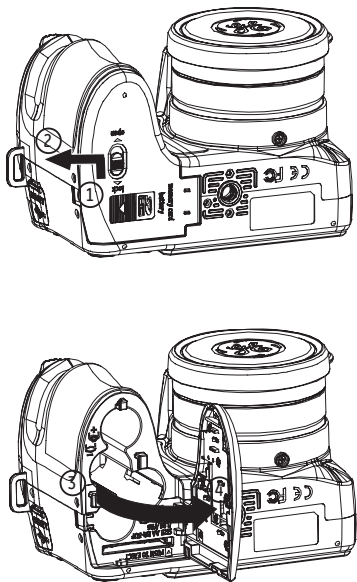

2. 将电池依正确方向装入电池槽中。

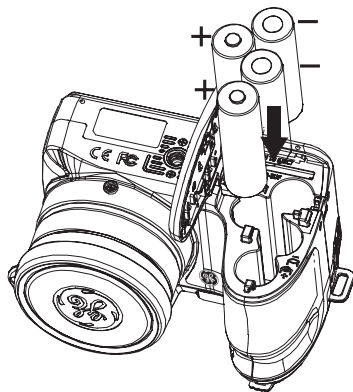

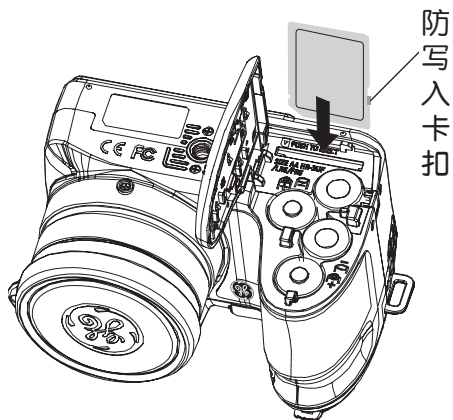

3. 将选配的SD/SDHC卡插入存储卡槽中，如图所示。

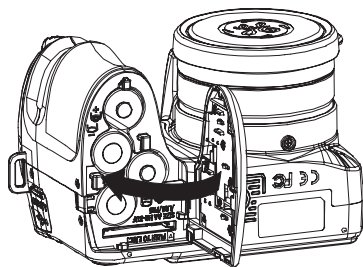

4. 关闭电池仓。



 SD/SDHC卡为选配件，不含在相机包装内，须另行购买。请购买正品存储卡，容量范围从64MB至16GB。

 如要取出SD/SDHC卡，请打开电池仓，轻轻地按压卡使其弹出。小心地拉出卡。

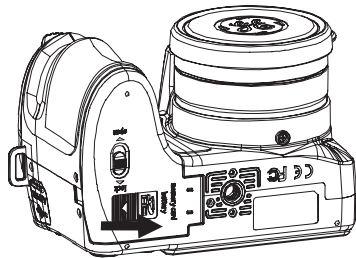

开机和关机

推动 ON/OFF 可打开/关闭相机。

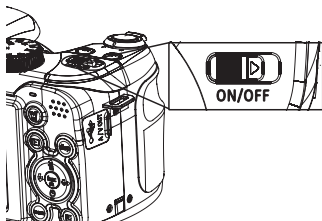



首次开启本相机时，相机设置为自动模式。如需转换请拨动相机顶部的模式盘（参考第16页）。当相机第一次使用时，屏幕上会显示语言设置画面。

设置显示语言、日期/时间

第一次开启相机时，会出现语言设置、日期/时间菜单。执行下列操作：

1. 推动 ON/OFF 打开相机。
2. 按向上/下/左/右按钮进行选择设定。
3. 按  按钮确认设定，

设置语言

1. 按  按钮，按向左/右按钮，在一般设置选单中切换，选择语言设定选单。
2. 使用向上/下选择语言。然后按向右进入设置。
3. 使用导航按钮选择所需的语言。
4. 按  按钮确认设置。



更改日期和时间







1. 按 **menu** 按钮进入一般设置选单，按**向左/右**按钮，在相机设定选单中切换，选择**日期/时间**。按 **OK** 按钮确认设置。

2. 按**向左/右**选择显示的每个项目，然后使用**向上/向下**调整值。
3. 按 **OK** 按钮确认设置。



使用模式盘

GE相机提供一个便捷的模式盘，您可以通过它方便地切换各种模式。下面列出了所有可用的模式。

模式名称	图标	说明
自动模式		切换到此模式后，相机会根据默认的编程模式拍摄静态照片，是最常用的拍摄模式。
ASCN模式		在自动场景模式下，相机可以自动识别当前的环境，并自动为您选择最佳的拍摄场景设定。
程式自动曝光	P	在不同的场景下，相机测光将自动调节快门速度与光圈值，使用者在此模式中可以依照喜爱切换不同的光圈值，此时相机将会自动设定快门值，使拍摄的效果达到最好。并且在必要使用时使用者可依据喜好修改EV值。
快门优先	S	在此模式下，选择不同的快门值可以自动获取光圈值。多用于拍摄运动的物体。
光圈优先	A	光圈优先可手动调节光圈大小，利用相机的测光自动调节快门速度。一般用来拍摄静物和控制景深。
手动曝光模式		切换到手动模式拍摄静态照片，在此模式下可以配置相机的多种拍摄参数。
人像		切换到此模式下，相机设定为通常情况下拍摄人像照片的最佳状态。
全景合成模式		切换到此模式后，可以连续拍摄多张照片，相机会将它们拼接成一张全景照片。
动画录影模式		切换到此模式后，可以录制视频。
场景选择模式	SCN	切换到此模式后，可以使用预设的20种场景模式拍摄静态照片。

关于液晶屏幕

当打开相机电源时，液晶屏幕上会显示各种图标以指明相机的当前设置和状态。如需进一步了解所显示的图标，请参见第30页的“**液晶屏幕显示**”。

液晶屏幕注意事项

受到目前的制造技术限制，液晶显示器有可能存在极少数的亮点或者暗点，GE将对所有的液晶屏幕进行充分检测，并保证出厂的产品符合GE的品质检测规范。由于液晶显示器缺陷造成的亮点或者暗点并不会影响拍摄照片的画质。



LCD表面请勿沾水，如果潮湿，请用干燥柔软的清洁布擦干。



如果液晶屏幕损坏，请格外小心里面的液晶体。若出现下面情形，请采取所述的紧急措施。

- 如果液晶洒落到皮肤上，应用布擦拭，再擦上肥皂，然后用清水冲洗。
- 如果液晶溅入眼睛，应用清水冲洗眼睛至少15分钟，然后就医。
- 如果吞服了液晶，应尽量多的吐出，并用大量清水漱口，然后就医。

电子取景器

电子取景器可以提供和LCD显示屏上显示的相同信息。当从LCD显示屏上较难清晰观看明亮环境下的场景时，请使用  切换按钮进行LCD显示屏和电子取景器显示的切换。

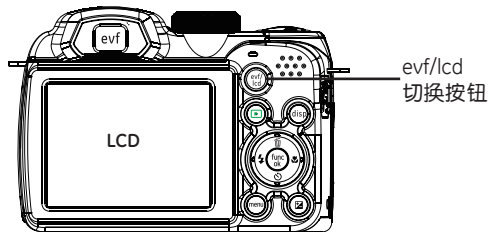

基本操作

在自动模式下拍摄

自动模式是最简单的拍照模式。在此模式下，相机自动优化照片以取得最佳效果。

按照下列步骤开始拍摄：

1. 推动ON/OFF打开相机。
2. 将模式盘转到自动模式 ()。
3. 在液晶屏幕上选景，然后将快门按钮按下一半进行对焦。
4. 对焦完毕后，液晶屏幕中央出现绿色对焦框。
5. 将快门完全按下以拍摄照片。



当您进行拍摄时，请注意您周围环境的安全性，尤其是在山间或者水边，或繁忙的公路边拍摄时。

使用变焦功能

此相机提供两种类型的变焦：光学变焦和数码变焦。拍照时，使用相机上部的**变焦杆**将拍摄的物体放大或缩小。

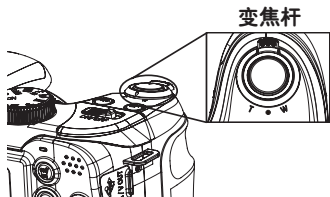

变焦指示条(参见第51页的“数码变焦”)

当变焦倍数达到光学/数码变焦的临界点时，会暂时停止变焦，此时松开并再次将变焦杆拨向T端，相机将自动完成数码和光学变焦的转换。调整后变焦显示轴即会隐藏，仅显示  以表示目前处于变焦状态。

打开闪光灯

闪光灯主要用于对拍摄的场景进行补光。通常用于逆光拍摄，可以通过照亮主体/暗哑背景以获得突出被摄主体的效果；同样适用于全黑的环境，通过相机的闪光曝光，在暗环境下进行测光和拍摄。

1. 手动开启闪光灯。按压闪光灯按钮，闪光灯即可开启。

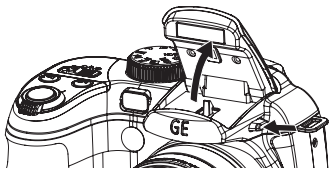

2. 按压向左按钮进入闪光灯功能选单。

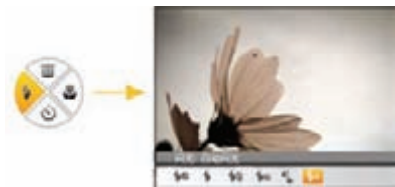

3. 按向左/右按钮可选择以下六种模式：

- 自动闪光
相机会根据目前的环境自动控制闪光灯。
 - 防红眼闪光
相机在拍照之前预闪光一次以消除红眼效果，在暗处拍摄人物时常用。
 - 强制闪光
相机总会打开闪光灯拍摄。
 - 关闭闪光
相机强制关闭闪光灯拍摄。（拍摄婴儿时请关闭闪光灯）
 - 慢同步
相机使用背景测光作为曝光的控制，用于夜晚拍摄人物照片，人物前景和夜晚背景都能准确曝光。建议使用三脚架。
 - 红眼+慢同步
使用此模式进行慢同步拍摄并预闪消除红眼。
4. 按压 按钮确认设定并离开选单。



自拍



使用此功能可定时拍照，可将相机设定为按压快门2秒或者10秒后进行拍摄。

1. 按压**向下**按钮进入自拍功能选单。



2. 按压**向左/右**按钮可选择以下三种模式：

-  2秒
按下快门按钮2秒后拍摄照片。
-  10秒
按下快门按钮10秒后拍摄照片。

-  自拍关闭
关闭自拍功能
- 3. 按压  按钮确认设定并离开选单。



微距模式

使用此模式可对细小的物体进行近拍，该模式允许更近距离的拍摄，进一步放大主体。

1. 按压向右按钮进入近拍功能选单。



2. 按压向左/右按钮可选择以下两种模式：

-  微距开
选择此模式时，可以聚焦距离镜头5cm的拍摄对象。
-  微距关
选择此项关闭微距功能

3. 按压  按钮确认设定并离开选单。

EV（曝光补偿）

通过调整曝光值以拍摄出具有最佳曝光效果的照片。

1. 按压  按钮进入曝光设定画面。



2. 按压向上/下按钮调整影像的曝光值，EV范围：-2.0至+2.0。

面部侦测

拍照模式下（除全景拍摄模式），可以对人脸进行自动识别及对焦，让各个脸部能尽量清晰。

1. 将相机拿稳，对准被摄对象进行脸部侦测动作。相机找到人脸时，会在萤幕上显示方形对焦框。
2. 对准被拍摄者并半按压快门键进行对焦。
3. 压下快门键以拍下影像。
4. 再按压两次**面部侦测**按钮即可关闭此功能。

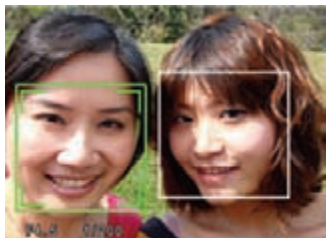

笑脸识别

通过使用相机的全新“笑脸识别”功能(该功能能够自动检测并捕捉微笑),您决不会错过任何笑容。

1. 在拍摄模式中, 按压**面部侦测按钮**, 直到相机LCD上显示出()图标。
2. 将相机对准被摄者, 相机会自动侦测到人脸, 并显示方形对焦框。
3. 完全按下快门, 当相机侦测到笑脸时, 相机会自动释放快门进行拍照, 直到卡满。

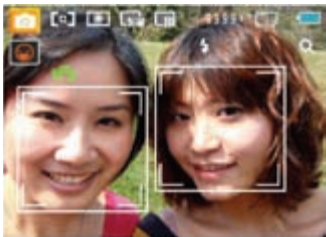

4. 若要解除笑脸拍照, 请再次按压**面部侦测按钮**。

眨眼侦测

眨眼侦测为常态开启功能。拍摄后若侦测到照片中有**人脸且眼睛是闭眼状态时**, 画面上即会显示闭眼图标()作为提示。



防手震

在拍摄模式下，按压  按钮可减少因手持相机抖动所造成的照片模糊。此时 LCD 荧幕上的显示如下图所示：



高级功能菜单

相机的高级功能菜单包括影像尺寸、影像品质、白平衡、影像色彩、ISO等功能。适当功能的设定，可以让您拍摄出更好效果的照片和影片。

请依照以下步骤设定相机的高级功能：

1. 按压  按钮进入功能选单。



2. 按向下按钮键进入功能的选择界面，按**向左/向右**按钮选择您所需设定的高级功能。
3. 按压**向上**按钮进入相对应功能的模式切换界面。









4. 按**向左/右**按钮选择所需设定的选项后，按  按钮确定设定并离开选单。

白平衡

利用白平衡，用户可以在不同光源条件下调整色温以确保真实再现色彩。



白平衡可选择选项有：

-  : 自动
-  : 日光
-  : 阴天
-  : 荧光灯
-  : 冷白荧光灯
-  : 钨丝灯
-  : 用户自订（按快门键设置白平衡值）

ISO

您可以利用 ISO 功能来设置相机传感器的感光度。为使相机能在黑暗环境下还能以较快速的快门拍摄，需要提高ISO值。与此相反，在明亮条件下应降低ISO值。

与低ISO照片相比，高ISO照片的噪点较多。



ISO的选项有自动、80、100、200、400、800、1600及3200。



不同机种的ISO数值有所不同。

影像品质

影像品质设置调整图像的压缩比例。精细的影像画质能提供更好的照片，但占用较大的存储空间。



尺寸

尺寸设置是指以像素表示的图像分辨率。图像分辨率越高，图片包含的细节越多，图像画质越高，越能满足大幅面照片打印的要求。



影像品质共有三个选项：

- ：精细
- ：标准
- ：普通



拍摄的照片像素越高，存储卡中可以存储的照片数越少。反之，拍摄的照片像素越低，存储卡中可保存的照片越多。

色彩效果

利用色彩设置，您可以在拍照时直接添加艺术效果。您可以尝试不同的色调以改变照片的氛围。



色彩选项共有以下四个选项：

-  : 自动
-  : 鲜艳
-  : 黑白
-  : 怀旧

使用模式

液晶屏幕显示

静态拍照模式下的萤幕图示

各模式图示:

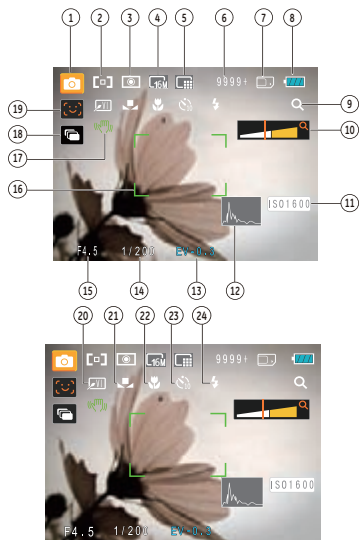

1 拍摄模式图示

- | | | | |
|--|--------|--|--------|
| | 自动模式 | | 手动曝光模式 |
| | ASCN模式 | | 全景合成模式 |
| | 场景选择模式 | | 人像 |
| | 自动程序曝光 | | 快门优先 |
| | 光圈优先 | | |

2 对焦方式

- 单点自动对焦
- 多点自动对焦

3 测光

- 单点自动曝光
- 中央重点曝光
- AiAE

4 影像尺寸

5 影像品质

6 剩余可拍摄照片张数

7 记忆卡/内建记忆体显示

8 电池状态显示

9 WT倍率 (当有启动变焦时才显示)

10 变焦显示

11 ISO值(只在P S A 模式模式下能调整)

12 色阶分布图

13 曝光补偿值

14 快门速度

15 光圈值

16 对焦框

17 防手震

18 连拍

19 面部侦测开启图示

20 照片色彩(只在P S A 模式模式下能调整)

21 白平衡(只在P S A 模式模式下能调整)

22 近拍模式显示

23 自拍计时器显示



计时两秒



计时十秒

24 闪光灯模式显示



自动闪光



防红眼闪光



强制闪光



关闭闪光



慢同步



红眼 + 慢同步

摄影模式下的萤幕图示

模式图示: 

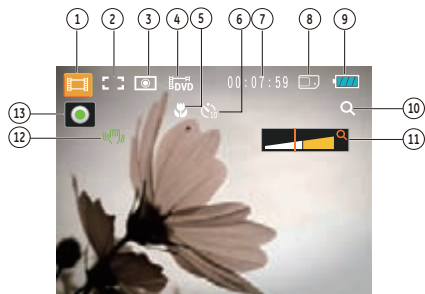

1 拍摄模式图示

2 连续AF

3 测光



单点自动曝光



中央重点曝光



AiAE

4 影片画质

5 近拍模式显示

6 自拍计时器显示



计时十秒

7 剩余可拍摄影片时间

8 记忆卡/内建记忆体显示

9 电池状态显示

10 WT倍率 (当有启动变焦时才显示)

11 变焦显示

12 防手震

13 录制中操作图示



录影预备



录影中



为拍摄出最佳的影片效果, 建议使用SD记忆卡, 若以内建的记忆体拍摄影片时间较短, 且可能造成图像跳动及杂音。



光学变焦和数位变焦均可调节。数位变焦的最高调节值为6倍。

播放模式下的萤幕图示

模式图示: 

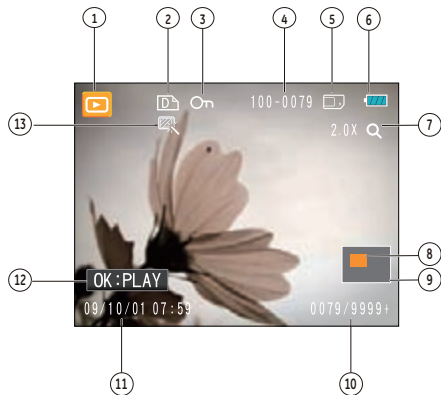

- 1 播放模式图示
- 2 DPOF档案图示
- 3 档案保护图示
- 4 照片编号
- 5 记忆卡/内建记忆体显示
- 6 电池状态
- 7 影像缩放
- 8 当前显示区域
- 9 影像区域
- 10 记忆体空间 (此张照片/所有照片数)
- 11 录制日期与时间
- 12 OK:PLAY
- 13 HDR

ASCN模式

在“ASCN”场景模式下，相机可以自动识别当前的环境，并自动为您选择最佳的拍摄场景设定。

图标	模式名称	图标	模式名称
	风景模式		夜景模式
	人像模式		近拍模式
	夜景人像		自动模式
	逆光人像		

请依据以下步骤来使用自动场景：

1. 旋转模式盘至“ASCN”功能下，LCD屏幕显示如下图所示。



2. 将相机拿稳并对准被拍物体，此时相机会根据当前环境自动选出合适的场景模式。
3. 半按快门进行对焦操作。
4. 全按快门完成拍照操作。

风景模式

拍摄风景时，“ASCN”会自动帮助您调整最佳曝光，让背景更加协调。

人像模式

在人物拍摄的时候，ASCN会自动对人物的肤色进行美化提升，并利用适合的曝光进行拍摄。

夜间人像

在夜晚或者条件较暗的环境中进行人物拍摄的时候，ASCN会自动调整最适合于人物和背景的亮度进行拍摄。

逆光人像

当被摄体的背景是太阳或者其他光源时，ASCN会自动调整前景的曝光，帮您拍摄出亮度适宜的照片。

夜景模式

当拍摄夜景时，ASCN会自动拉高ISO值，防止手震帮您拍摄出最美的夜景。

近拍模式

为了能放大且拉近需要拍摄的小的或者远处的被摄体，ASCN会自动进行合焦。

自动模式

相机自动调整合适的曝光模式，确保清晰对焦，轻松拍出好照片。

全景合成模式

您可利用自动全景合成模式来拍摄超广角的全景照片，相机会自动将您所拍摄照片合成一张全景照片。

请依照以下步骤来拍摄全景照片：

1. 将模式转钮切换为全景合成模式 ()。
2. 以向左/右按钮选择开始拍摄的方向，2秒后自动进入拍照模式。
3. 在LCD萤幕上取景并按下快门键，拍下第一张照片。
4. 当拍摄完第一张照片后，相机会自动运算，当您移动相机直到圆形的方向引导图标与方形的定位框拼接成功并变为绿色时，相机会自动进行拍摄，并自动完成拼接的动作。

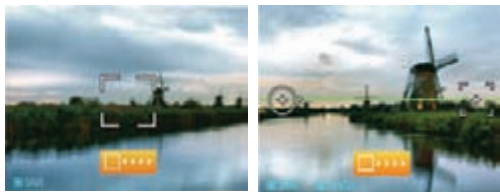

❏ 全景拍摄过程中无法使用闪光灯、自拍计时器、近拍和曝光补偿功能。而且也不能进行变焦调节。

❏ 自动全景拍照过程中，当LCD画面显示“超出侦测范围请重新启动。”时，表示在相机移动过程中，移动角度偏移绿色基准线，不能进行拍摄，需要再次重新拍摄。

❏ 全景拼接模式最多可拼接2到3张照片。

场景选择模式 (SCN)

在场景模式下，您可以根据需要从20种场景类型中选择一种场景。您只需根据情况选择正确的场景即可，相机将自动调整至最佳设置。

如要进入场景模式，请将模式拨盘转到场景模式。场景模式面板显示出来。



以向上/下/左/右按钮选择一个场景，再按下  按钮。

图示	模式名称	图示	模式名称
	运动		室内
	雪景		烟火
	博物馆		夜景
	儿童		绿叶
	夕阳		玻璃隔层
	风景		夜间人像
	海滩		文本
	聚会		ID
	鱼眼		移动拍摄
	相框		素描

运动

适合拍摄快速移动的物体。捕捉清晰的动作画面。

室内

适合拍摄室内人物。减少模糊并提高色彩精度。

雪景

适合拍摄雪景。再现自然、清晰的白色景致。

烟火

适合在夜间拍摄烟花。可为绚烂的烟花调整较慢快门速度。

博物馆

适合博物馆或其他禁止使用闪光灯的场所。保持色彩并减少模糊。

风景

适合拍摄风景。生动再现绿色和蓝色。

夜景

适合拍摄夜景。建议使用三脚架。

儿童

适合拍摄儿童和宠物。自动关闭闪光灯。避免打扰拍摄对象。

绿叶

适合拍摄植物。再现花草缤纷色彩。

夕阳

适合拍摄夕阳。捕捉强光下的物体。

玻璃隔层

适合拍摄透明玻璃后面的物体。

夜间人像

适合拍摄夜间人像。

海滩

适合在光照强烈的沙滩场景下拍出好的照片。

文本

适合文本资料的拍摄，获得文件或白板上文字的清晰照片。

聚会

适合于寻找更自然捕捉在室内聚会的图像。

ID

适用于证件照的清晰拍摄。

鱼眼

为拍摄增加趣味鱼眼效果。通过刻意扩大中央部分，拍摄出类似鱼眼观看的变形效果照片。

移动拍照

适合快速移动对象的清晰拍摄，主体清晰，背景有流动感。

相框

增加趣味画框。

素描

拍摄具有铅笔素描效果的图像。

人像

在此拍摄模式下，相机设定为通常情况下拍摄人像照片的最佳状态，您可以利用此拍照模式更好的拍摄人物照片。

1. 将模式盘切换为人像 ()。
2. 进入人像模式后，可进行其他功能的设定（如：防手震、微笑侦测等）。

程式自动曝光 P

当选择 P（程式自动曝光）模式时，可调节EV值、快门速度和光圈的组合值。此时 LCD 屏幕上的显示如下图所示：



1. 将模式盘转至 P，按压  按钮进入设定。
2. 按压向左/右按钮选择 EV/快门速度和光圈的组合。



3. 按压**向上/下**按钮进行参数调整。
4. 按压  按钮设定完成并进入拍摄画面。



各个参数值的调整范围是：

快门速度：30~1/2000；

光圈大小：3.0~7.9；

EV曝光值：+2.0~-2.0。





半按压快门，LCD显示屏左下角会显示出相机检测出的光圈值和快门数值。

快门优先 S

当选择 S（快门优先）模式时，可调节快门速度和 EV 值。相机会自动进行与手动设定的快门速度值相对应的光圈值设定，以取得最适合的曝光值。通过调整快门速度可以表现出被摄体的动作状况。选择高快门值可以清晰捕捉到快速移动对象的动作，低快门值可以拍摄出快速运动物体慢速或者充满跃动感的图像。

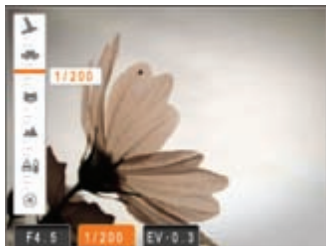
1. 将模式盘转至 S，按压  按钮进入设定。
2. 按压**向左/右**按钮选择 EV/快门速度。



3. 按压**向上/下**按钮进行参数调整。
4. 按压  按钮设定完成并进入拍摄画面。

光圈优先 A

当选择 A（光圈优先）模式时，可调节光圈大小和 EV 值。选择大光圈可以通过模糊背景来强调主要被摄对象，选择小光圈可使背景和被摄对象均清晰对焦。

1. 将模式盘转至 A，按压  按钮进入设定。
2. 按压**向左/右**按钮选择 EV/光圈。



3. 按压**向上/下**按钮进行参数调整。
4. 按压  按钮设定完成并进入拍摄画面。

手动曝光模式 M

当选择 M（手动曝光模式）模式时，可手动设置光圈和快门速度。



1. 将模式盘转至 M，按压  按钮进入设定。
2. 按压**向左/右**按钮选择光圈/快门速度。



3. 按压**向上/下**按钮进行参数调整。
4. 按压  按钮设定完成并进入拍摄画面。

查看照片和视频

在液晶屏幕上查看已拍摄的照片和视频剪辑：

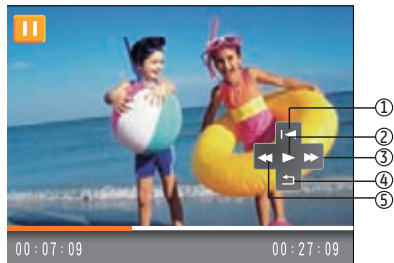
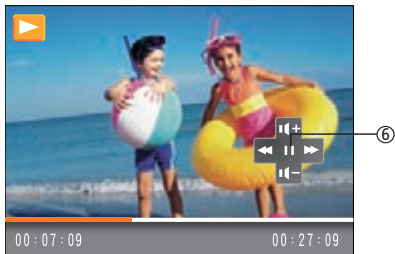

1. 按压  按钮，最后录制的照片或视频剪辑显示出来。
2. 使用**向左/向右**导航按钮滚动内置闪存或存储卡中存储的照片或视频剪辑。
3. 如要播放所选的视频剪辑，请按  按钮进入短片播放模式。

在播放影片时，画面上会出现操作指引。按压向左/右键选择程式按钮，再按下  按钮以确定选择。



各个按键的功能说明如下。

- | | |
|------------|---------|
| 1 返回第一帧并播放 | 4 返回第一帧 |
| 2 播放 | 5 后退 |
| 3 快进 | 6 暂停 |

在播放影片时，按向上/向下方向按钮调整播放的音量大小 ；调整为静音时，显示为了 。



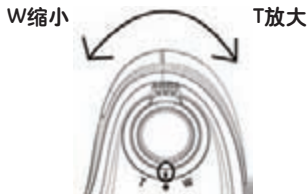

缩略图查看

在播放模式下，拨动变焦杆 W 端可以在屏幕上显示照片和视频剪辑的缩略图。

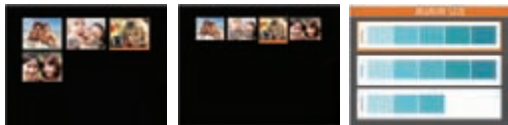

1. 以变焦按钮切换显示3×3、4×4和日期资料夹的缩图。



2. 显示3×3和4×4时，以向上/下/左/右按钮选择一张图片或一段影片进行查看；显示日期资料夹时，以向上/下按钮选择日期资料夹。
3. 在显示日期资料夹时，按  按钮可进入日期资料索引。



4. 以向上/下/左/右按钮选择一张图片或一段影片，按  按钮恢复到原尺寸大小。



日期资料夹的显示是根据拍摄日期先后排列。



当出现  图示时，显示为视频文件。



在缩略图下，按  按钮则返回到原尺寸大小。

放大查看静态照片

在播放照片时也可使用变焦杆，可将照片放大到(2~8)倍。

1. 按压  按钮到播放模式。
2. 以向左/右按钮选择一张要进行放大查看的照片。
3. 拨动变焦杆 T 端。
4. 拨动变焦杆选择需要放大的倍数，变焦值及当前显示的相对于整张照片的位置会显示在LCD屏幕上。



5. 以方向按钮进行移动，选择需要放大显示的部分图片。
6. 按压  按钮回到原始比例。



影片档案不能放大。

使用删除按钮

在播放模式下，可以按压向下/删除按钮，以删除照片与影片。

要进行删除照片或影片：

1. 将相机切换到播放模式。
2. 以向左/向右按钮选择要删除的一张图片或一段影片。
3. 按压向下/删除按钮，萤幕上会显示删除画面。



4. 以向上/下方向按钮选择是或返回，按压  按钮进行确认。



照片/影片被删除後就无法复原。



请参阅55页的删除功能选项操作说明。

照片设置

模式:

在拍照模式下, 按下 按钮即可进入照片选单。

调整各项设定值:

1. 在拍摄选单下, 按向左/右按钮在各个照片选单及相机设定选单中切换, 选择功能选项所在的页面并按压向下按钮进入。



2. 按压向上/下方向按钮选择所需设定的功能选项。
3. 按压 或向右按钮进入子选单。



4. 按压向上/下按钮选择一个选项, 然后按压 或向右确认。按压向左按钮返回选单。
5. 使用上/下/左/右按钮可继续浏览, 按压 按钮确认设定并退出选单。

在选择功能选项时, 可以连续按压向上按钮, 以回到切换各个选单页面的画面。或连续按压向下按钮, 切换到下一个功能选单页面

请参阅一下章节, 以了解各项设定的详细咨询。

自动对焦模式

使用此设置控制拍照时的自动对焦方式。



- **单点自动对焦**：对焦框显示在液晶屏中央，用以聚焦拍摄对象。
- **多点自动对焦**：相机自动在宽范围内聚焦拍摄对象以找到对焦点。

对焦辅助灯

此设置可控制开启或关闭辅助对焦灯。在较暗环境下，开启辅助对焦灯可增强对焦性能。



连续自动对焦

开启连续自动对焦功能时，移动相机取景，相机会自动进行对焦。



测光

在此設置選擇“目標”的攝像頭的視野大小為計量。



有3个测光尺寸可供选择：

- 单点自动曝光
- 中央重点曝光
- AiAE

连拍

使用此设置可以进行连续拍摄。在此模式下，必须一直按住快门按钮才能使用此功能。



有5个选项：

- **关：** 关闭连拍功能。
- **无限连拍：** 按住快门按钮不放，即可连续拍摄照片，直到放开快门按钮或记忆卡满才会停止拍摄。
- **3连拍：** 可以连续拍摄最多三张照片。
- **后3连拍：** 可以连续拍摄照片，直到松开快门按钮，但是只保存最后三张照片。

- **间隔拍照：** 以预定义的间隔时间自动拍摄照片。



闪光灯在此模式下不闪光，以便快速连拍。

拍照日期标签

在相机拍摄的影像中加入日期/时间标签。



- 关
- 拍照日期
- 拍照日期时间

预览

此设置是指在拍照后立即查看照片。照片在液晶屏上的显示时间可以调整。



有4个选项供选择：

- 关
- 1秒
- 2秒
- 3秒

数码变焦

使用此设置启用或禁用数码变焦功能。当禁用时，仅启用光学变焦。



录影设置

模式: 

在录影模式中按下  按钮以进入录影选单。



要进行各项设定:

1. 在录影选单下, 按向左/右按钮在各个录影选单及相机设定选单中切换, 选择功能选项所在的页面并按压向下按钮进入。



2. 按压向上/下方向按钮选择所需设定的功能选项, 并以向右按钮进入子选单。



3. 按压向上/下按钮选择一个选项, 也可以按压向左按钮或  按钮返回选单。
4. 按下  按钮确认选择并退出选单。

请参阅以下的章节, 以了解各项设定的详细咨询。

连续自动对焦

开启连续自动对焦功能时，移动相机取景，相机会自动进行对焦。



测光

在此项设定测光区域。



有三个选项供选择：

- 单点自动曝光
- 中央重点曝光
- AiAE

播放设置

模式: 

在播放模式下, 按  按钮进入播放菜单。





请参照以下章节内容, 以了解各个项目的详细信息。

保护

为防止意外删除照片或视频, 可以使用此设置锁定一个或全部文件。



保护/解除保护照片或视频:

1. 使用向上/向下按钮选择保护, 并按  或向右按钮进入子选单。
2. 以向上/下按钮选择单张, 以锁定选择的照片或影片; 或选择全部以保护所有储存于内建记忆体和记忆卡的照片与影片。按  按钮确认, 进入照片/影片保护界面。

3. 按  按钮选择**是**，将显示的照片或影片锁定，或选择**解锁保护**以解除锁定，然后以**向上/向下**按钮选择**返回**，回到**播放**选单。





一旦进行档案删除，则所有已设定的DPOF值将重置。

删除

可以提供三种对文件进行删除的操作。





删除单个：

1. 在删除选项中，选择单个后按下  按钮。
2. 按左右按钮，找出要删除的照片或影片，按上下按钮选择项目(是：删除档案，或选择返回)，再按  确定。

删除全部：

1. 在删除选项中，选择**全部**后按下  按钮。
2. 以向上/下按钮选择删除所有档案，或选择取消返回选单。

删除日期资料夹：

1. 在删除选项中，选择日期资料夹后按  按钮
2. 以向上/下按钮选择所要删除的日期资料夹，按  确定，按上下按钮选择项目(是：删除档案，或选择返回)，再按  确定。



当出现  图示时，表示文件已受到保护，请先解除保护才能删除。



一旦进行文件删除，则所有已设的DPOF值将重新设置。

DPOF打印模式

利用DPOF，可以记录您想要冲洗的照片，并将所作的选择保存到存储卡中。这样，您只需将存储卡送到照片冲洗店即可直接冲洗照片，而不用特别说明要冲洗哪些照片。



有三个选项供选择：

- 单个
- 全部
- 重置

裁剪

利用裁剪设置，您可以裁剪照片以调整您需要的部分，并将其保存成一张新照片。

1. 要相机回放模式下，按左/右按钮选择“播放设置 2”向下选择裁剪设定，再按  确定。
2. 使用左右键调整需要裁剪的照片，使其显示在液晶屏幕上。
3. 选择“是”确认剪裁，利用变焦杆和方向键选择需要剪裁的部分，从而裁剪出您所需要的照片。



4. 按  按钮后出现“保存更改？”提示，选择“O”确定更改并保存图像，选择“X”取消更改，并返回剪裁提示画面。



影像裁剪至640X480时，不能再进行裁剪。

HDR

使用HDR功能，可以对所拍摄照片进行曝光均化处理，针对可能过度曝光或高对比度画面中高光部分与暗部的细节进行优化，使照片更细致，更有立体感。

1. 以先前所叙述的方法在播放选单中选定HDR设定。
2. 按压左右按钮找出您要优化的照片并选择是进行HDR优化，或选择返回，回到播放选单。



3. 进行HDR优化后的照片会作为一份新档案，和原始照片一起保存在存储器中。

变更尺寸

您可以使用此设置将照片尺寸调整至指定的分辨率，并将其保存成一张新照片。

1. 按如前所述，在**播放**菜单中选择**变更尺寸**设置。



2. 使用**向左/向右**导航按钮选择一个要调整尺寸的照片。
3. 使用**向上/向下**导航按钮选择一个分辨率（**1024x768**或**640x480**）以调整图像尺寸，或者选择**返回**取消操作并**返回**播放菜单。
4. 按  按钮确认设置。

 变更尺寸后的照片会作为一份新的档案，和原始的照片一起保存在存储器中。

旋转

您可以使用此设置改变照片的方向。

1. 按如前所述，在**播放**菜单中选择**旋转**设置。
2. 使用**向左/向右**导航按钮选择一个要旋转的照片。



3. 使用**向上/向下**导航按钮选择旋转方向，或者选择**返回**取消操作并**返回**播放菜单。
4. 按  按钮确认设置。

 全景合成的照片和录影无法进行旋转。

 旋转后的档案将会替代原档案。

防红眼

使用此设置消除照片中的红眼效果。

1. 按如前所述，在**播放**菜单中选择**防红眼**设置。
2. 使用**向左/向右**导航按钮选择要移除红眼效果的图像。
3. 使用**向上/向下**导航按钮选择**是**以修正所选图像，或者选择**返回**取消操作并返回**播放**菜单。



4. 按 **OK** 按钮确认设置。



为了达到最佳效果，可以选择比较大的液晶显示器，主体对着相机和红眼效果会更清晰可见。

显示设定

模式：

在播放模式中按下 **menu** 按钮进入显示设定选单。



请参阅以下的章节，了解各项设定的详细咨询。

幻灯片

利用此设置，您可以以幻灯片形式查看所有存储的照片。

1. 选择幻灯片播放选单，按压向右按钮相机进入幻灯片播放的设定界面。
2. 使用**向上/向下**按钮选择效果、间隔时间或重复，然后使用 **func ok** 或**向右**按钮调整设置。按 **func ok** 按钮确认设置。



3. 使用**向上/向下**导航按钮选择开始播放以放映幻灯片，或者选择取消以返回**播放**菜单。
4. 按 **func ok** 按钮确认设置。

墙纸设置

利用此设置，选择您喜欢的照片作为背景。

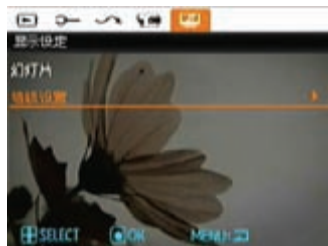

1. 按压向下按钮进入**墙纸设置**选单。



2. 按压**向右**按钮相机进入**墙纸设置**界面。





菜单墙纸

显示设定使用向上/下按钮选择**菜单墙纸**选单，按  确认，然后按右键进入**菜单墙纸**子菜单，向右选择用户，自然，亮彩。按压  确认设定选单。



- 用户
- 自然
- 鲜艳色彩

桌面墙纸

使用向上/下按钮选择**桌面墙纸**选单，按  或者向右按钮进行桌面墙纸的选择，按压向左键返回上一页，按  离开菜单设置。



- 用户
- GE logo

恢复为预设值

使用向上/下按钮选择**恢复为预设值**选单，按 **fn+ok** 或者向右按钮选择是否进行预设值设定，按压向左键返回上一页，按 **menu** 离开菜单设置。



- 是
- 否

一般设置

模式：

在所有模式下均可开启**一般设置**选单，只要按下  键，按压向左/右按钮切换，即可选择各个设定选单页面。



调整各项设置：

1. 选择所需设定的功能选项所在的设定选单页面，并按压向下按钮进入。
2. 使用**向上/向下**按钮选择需要设定的功能。

3. 按**向右**按钮进入子选单。

 在选择功能选项时，可以连续按压向上按钮，以回到切换各个选单页面的画面。或连续按压向下按钮，切换到下一个功能选单页面。

关于每个设置的详细信息，请参见后续部分。

操作音设定

使用此设置可以调整按压按钮时的音量，改变快门、按键音，定时拍摄及开关机音效。

更改此设置：

1. 按如前所述，在**一般设置**菜单中选择**操作音设定**设置。
2. 使用**向上/向下**导航按钮可切换音量设定、快门、按键音、定时拍摄和开关机音效。



3. 按下向右键进入，并按压向上/下按钮以调整音量和更换各项声音，然后再按下  按钮确认设定。

LCD亮度

请使用此设置调整液晶屏的亮度。

1. 按如前所述，在一般设置菜单中选择LCD亮度设置。
2. 以向左/右按钮选择自动或不同的亮度比例，然后按下  按钮确认设定。



省电功能

利用此设置，您可以节省电源，尽量延长电池的使用时间。按照下列步骤进行操作，液晶屏和相机将在经过一段空闲时间后自动关闭。

1. 按如前所述，在**一般设置**菜单中选择**省电功能**设置。
2. 以**向上/下**按钮选择**萤幕电源**与**相机电源**项目并按压**向右**按钮进入。





3. 以**向上/下**按钮调整所选项目，两个项目分别有以下选项。

- LCD关闭：
开、30秒、1分钟、2分钟
- 相机关闭：
开、3分钟、5分钟、10分钟

4. 按  按钮进行确认。

Word Time

在国外旅行时，世界时间设置是一个非常有用的功能。当您在外国时，此功能可以在液晶屏上显示当地时间。

1. 按如前所述，在**一般设置**菜单中选择**Word Time**设置。显示**Word Time**画面。
2. 使用**向上/向下**导航按钮切换本国（）和旅行目的地（）项目。
3. 使用**向左/向右**导航按钮选择靠近目的地时区的一个城市。然后按  按钮进行确认。



日期/时间

参见第15页的“设置日期和时间”部分。

语言

参见第14页的“设置语言”部分。

文件/软件

格式化

请注意：利用格式化功能，您可以消除存储卡和内置内存中存储的所有数据，包括受保护的图片和视频剪辑。

使用此设置：

1. 按如前所述，在**文件/软件**菜单中选择**格式化**设置。
2. 使用**向上/向下**导航按钮选择是或否，然后按  按钮进行确认。



3. 选择“是”，相机就会对当前介质格式化。
4. 相机没有插入存储卡时，格式化内建记忆体；有存储卡时，仅可格式化存储卡。

档案名称

在您拍摄照片或影片後，此相机会将照片或影片自动储存为档案，并以流水编号作为档案结尾。您可使用此项目来决定流水编号要接续前一张照片的编号，或由1开始重新编号并储存於记忆卡上的另一个新的资料夹（储存卡内的照片超过999张时，使用此功能无作用）。

1. 在**文件/软件**选单中选择档案名称。
2. 以向上/下按钮选择选项，然後按下  按钮确认设定。



复制（从内置内存复制到存储卡）

使用此设置将内置内存中存储的文件复制到存储卡中。

1. 按如前所述，在**文件/软件**菜单中选择**复制**设置。
2. 使用**向上/向下**导航按钮选择**是**或**否**，然後按  按钮进行确认。



重置

使用此设置将相机恢复至默认设置。

1. 按如前所述，在**文件/软件**菜单中选择**重置**设置。
2. 使用**向上/向下**导航按钮选择**是**或**否**，然后按  按钮进行确认。



软件版本

使用此设置查看相机的当前固件版本。

1. 按如前所述，在**文件/软件**菜单中选择**软件版本**设置。
2. 当SD卡中有新版固件时，则根据版本作更新操作。



视频系统

使用此功能可以切换NTSC或PAL视频系统。

1. 按如前所述，在**传输**菜单中选择**视频输出**设置。
2. 使用**向上/向下**导航按钮选择**NTSC**或**PAL**。然后按  按钮进行确认。



视频输出信号可以切换到**NTSC**或**PAL**以适应不同地区的标准。具体设置因地区不同而异。

NTSC: 美国、加拿大、台湾、日本等

PAL: 欧洲、亚洲（台湾除外）、大洋洲等



注意: 选择的视频系统不正确时，视频输出无法正常显示。

连接到计算机

使用相机附带的USB线和ArcSoft软件(光盘)将照片复制(传输)到计算机。

设置USB模式

相机的USB端口既可以连接计算机也可以连接打印机,按照下列步骤进行操作以确保将相机正确连接到计算机。

1. 按  按钮,使用向上/向下导航按钮选择**USB连接**,然后按**向右**导航按钮。
2. 使用**向上/向下**导航按钮选择**PC**。
3. 按  按钮确认设置。



将文件传输到计算机

计算机自动检测相机并识别成一个可移动磁盘。双击桌面上我的电脑图标以找到可移动磁盘,然后像复制普通文件夹或文件一样将该磁盘中的文件夹和文件复制到计算机上的一个目录中。

利用USB线,您可以将拍摄的照片和视频传输到计算机。按照下列步骤将相机连接到计算机。

1. 启动一台安装了ArcSoft软件的计算机。
2. 确保相机和计算机均已开机。
3. 将附带的USB线的一端连接到相机上的USB/AV OUT端口。
4. 将线缆另一端连接到计算机上可用的USB端口。

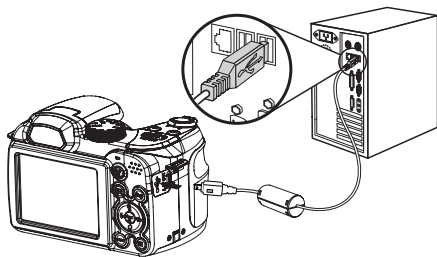

5. 传输完毕后，断开相机。

如果USB选项设成[PC]:

关闭相机，拔掉USB线。

如果USB选项设成[PC (PTP)]:

在关闭相机和拔掉USB线之前，按照如下所述从系统中移除相机。

Windows 操作系统（Windows 2000、Windows XP、Windows Vista、Windows 7）。

单击任务栏中的[安全删除硬件]图标()，在显示的菜单中选择[安全删除USB大容量存储设备]。



Macintosh

将未命名的图标拖到垃圾箱。（未命名”）



连接到PictBridge兼容打印机



利用PictBridge，可以将数码相机存储卡中的图像直接打印到任何品牌的打印机。

为确认一台打印机是否支持PictBridge，可以检查其包装上是否有PictBridge标志，或者查阅手册中的规格部分。利用相机的PictBridge功能，可以使用附带的USB线直接在PictBridge兼容打印机上打印所拍摄的照片，而无需使用计算机。

设置USB模式

相机的USB端口既可以连接计算机也可以连接打印机，按照下列步骤进行操作以确保将相机正确配置成连接打印机。

1. 进入相机设定选单，以向上/下按钮选择USB连线，并按压向右按钮进入。
2. 使用向上/向下选择打印机。
3. 按  按钮确认设置。



若相机重置后，USB模式会自动切换回连接电脑模式。

连接相机和打印机

1. 确保相机和打印机均已开机。
2. 将附带的USB线的一端连接到相机上的USB端口。
3. 将线缆另一端连接到打印机上的USB端口。

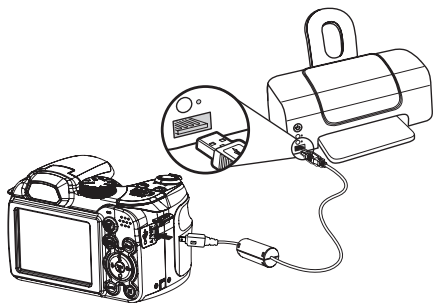

如果相机连接的打印机不支持PictBridge，液晶屏上会显示下面的错误信息。



 当USB模式设置不当时，也会显示上面的错误信息。在此情况下，应拔掉USB线，检查USB模式设置，确保打印机已开机，然后尝试重新连接USB线。

使用PictBridge菜单

将USB模式设为打印机后，显示PictBridge菜单。



以向上/下按钮选择一个选单项目，然后按下向右按钮或 **OK** 按钮进入该项目。

关于每个设置的详细信息，请参见后续部分。

列印照片日期

如果设置了相机的日期和时间，则录制日期会与拍摄的照片一起保存。您可以在照片上打印日期，具体步骤如下所述。

1. 在PictBridge菜单中选择**列印照片日期**。显示下面的画面。



2. 使用**向左/向右**导航按钮选择照片。

3. 使用**向上/向下**导航按钮选择当前显示照片的打印份数。
4. 按  按钮，显示下面的画面。



5. 选择是确认打印，或者选择**取消**操作。然后按  按钮确认设定。

不列印照片日期

使用此设置时，不在照片上打印日期。

1. 在PictBridge菜单中选择**不列印照片日期**。显示下面的画面。



2. 使用**向左/向右**导航按钮选择图像。
3. 使用**向上/向下**导航按钮选择当前显示图像的打印份数。
4. 按  按钮，显示下面的画面。



5. 选择**是**确认打印，或者选择**取消**操作。然后按  按钮确认设定。

列印照片全部索引

您可以使用此设置打印所有索引，以显示相机中目前存储的所有照片。

1. 在PictBridge菜单中选择**列印照片全部索引**。显示下面的画面。



2. 选择**是**确认打印，或者选择**取消**操作。然后按  按钮确认设定。

列印DPOF设定的影像

为使用DPOF打印，必须预先选择要使用DPOF设置打印的照片。参见第56页的“DPOF”部分。

1. 在PictBridge菜单中选择列印DPOF设定的影像。显示下面的画面。



2. 选择是确认打印，或者选择取消操作。然后按  按钮确认设定。

退出

如要退出PictBridge菜单，请选择退出。显示信息“拔出USB线”。



从相机和打印机上拔掉USB线。

详细规格



"设计和规格如有变更，恕不另行通知"

图像传感器有效像素	16.0 百万像素	
图像传感器	16.5 百万像素 [1/2.3" 电荷耦合器件(CCD)]	
镜头	焦距 F =	4.9mm (广角) ~ 73.5mm (望远)
	35mm胶片等效	27mm (广角) ~ 405mm (望远)
	F 值	F3.0 (广角) ~ F5.2 (望远)
	镜头结构	11组14个镜片
	光学变焦	15倍
	对焦范围	正常: (广角) 60cm ~ ∞, (望远) 200cm ~ ∞; 微距: (广角) 5cm ~ ∞cm, (望远) 200cm ~ ∞
防手震	光学防手震	
数码变焦	6倍数码变焦 (组合变焦: 90倍)	

录制像素数	静态图像	14MP, 12MP(16:9), 8MP, 5MP, 3MP, 2MP(16:9), 0.3MP
	短片	640x480像素: 30fps/15fps; 320x240像素: 30fps/15fps
图形压缩		精细、标准、普通
DCF、DPOF (Ver1.1)支持		支持
文件格式	静态图像	Exif 2.2 (JPEG)
	短片	图形压缩: Quick Time Motion JPEG, 音频: G.711 [Monaural]
拍摄模式		自动模式、手动曝光模式、ASCN模式、场景选择模式（运动、儿童、室内、树叶、雪景、夕阳、烟火、玻璃、博物馆、风景、夜景、夜间人像、海滩、文本、聚会、ID、鱼眼、移动拍摄、相框、素描）、程式自动曝光、快门优先、光圈优先、人像、全景合成模式、动画录影模式
笑脸识别		支持
眨眼侦测		支持
面部识别		支持
防红眼		支持
全景拼接		支持

液晶屏	2.7英寸LTPS (低温多晶硅) TFT彩色液晶 (230,400像素)
ISO感光度	自动, ISO 80/100/200/400/800/1600/3200
自动对焦方法	单点自动对焦、多点自动对焦 (TTL 13-点)、面部识别、自动对焦辅助灯 (开启/关闭)
测光方法	智能自动测光(AiAE)、中央重点平均、单点(固定于画面中心)
曝光控制方法	程序自动曝光 (支持自动曝光锁定)
曝光补偿	±2 EV, 每次改变1/3 EV
快门速度	4 ~ 1/2000秒 (手动30秒)
连拍	约1.39 fps (大/精细模式)
播放模式	单张照片、索引 (9/16缩略图)、幻灯片、短片 (支持慢动作)、变焦 (约2~8倍)、音频、直方图显示
白平衡控制	自动(AWB)、日光、阴天、荧光灯、冷白荧光灯、白炽灯、用户自订

内置闪光灯(拍摄范围)	自动/防红眼/强制闪光/关闭闪光/慢同步/红眼+慢同步
	(拍摄范围) 广角: 约0.3m~7.0m / 望远: 约1.2m~4.0m
存储器	内置内存: 13.7MB
	SD卡/SDHC卡 (最多支持16GB)
其它功能	PictBridge、支持Exif打印、支持多语言
插口	USB2.0/AV-OUT
电源	4节AA碱性电池
拍摄容量 (电池性能)	AA碱性电池: 约300张 (基于CIPA标准)
	AA镍氢电池: 约500张 (CIPA标准)
工作环境	温度: 0~40°C, 湿度: 0~90%
外形尺寸 (W x H x D)	103mm x 74mm x 68mm
总重量	约350g (不含电池)

附录-2

根据《电子信息产品污染控制管理办法》（第39号令）及有关规定需显示的内容。

部品名称	有害有毒物质或元素					
	铅 (Pb)	汞 (Hg)	镉 (Cd)	六价铬 (Cr(VI))	多溴联苯 (PBB)	多溴 二苯醚 (PBDE)
主机						
⑤ 外壳零件	○	○	○	○	○	○
电子板零件	×	○	○	○	○	○
电池零件	○	○	○	○	○	○
○：表示该有毒有害物质在该部件所有均资材料中的含量均在SJ/T 11363-2006标准规定的限量要求以下。						
×：表示该有毒有害物质至少在该部件的某一均资材料中的含量超出SJ/T 11363-2006标准规定的限量要求						
⑩	带有10或5的标志适用于在中华人民共和国境内销售的电子信息产品，标志中央的数字代表该产品的环保使用年数。只要遵守该产品相关的安全及使用上的注意事项，从生产之日起，在产品的环保使用年限内，不会对环境造成污染，也不会对人身、财产安全带来任何影像。环保使用年数是根据中华人民共和国《电子信息产品环保使用期限通则》制定的					
⑤						

根据《电子信息产品污染控制管理办法》（第39号令）及有关规定需显示的内容。

部品名称	有害有毒物质或元素					
	铅 (Pb)	汞 (Hg)	镉 (Cd)	六价铬 (Cr(VI))	多溴联苯 (PBB)	多溴 二苯醚 (PBDE)
主机						
⑩ 外壳零件	○	○	○	○	○	○
	×	○	○	○	○	○
○：表示该有毒有害物质在该部件所有均资材料中的含量均在SJ/T 11363-2006标准规定的限量要求以下。						
×：表示该有毒有害物质至少在该部件的某一均资材料中的含量超出SJ/T 11363-2006标准规定的限量要求						
⑩	带有10或5的标志适用于在中华人民共和国境内销售的电子信息产品，标志中央的数字代表该产品的环保使用年数。只要遵守该产品相关的安全及使用上的注意事项，从生产之日起，在产品的环保使用年限内，不会对环境造成污染，也不会对人身、财产安全带来任何影像。环保使用年数是根据中华人民共和国《电子信息产品环保使用期限通则》制定的					
⑤						

根据《电子信息产品污染控制管理办法》（第39号令）及有关规定需显示的内容。

部品名称	有害有毒物质或元素					
	铅 (Pb)	汞 (Hg)	镉 (Cd)	六价铬 (Cr(VI))	多溴联苯 (PBB)	多溴 二苯醚 (PBDE)
主机						
⑩ 电池槽组装零件	×	○	○	○	○	○
光学组装零件	×	○	○	○	○	○
辅助电子板零件	×	○	○	○	○	○
LCD显示屏零件	×	○	○	○	○	○
外壳零件	○	○	○	○	○	○
主机组装构造零件	×	○	○	○	○	○
附件						
⑩ USB连接线	○	○	○	○	○	○
○：表示该有害有毒物质在该部件所有均资材料中的含量均在SJ/T 11363-2006标准规定的限量要求以下。 ×：表示该有害有毒物质至少在该部件的某一均资材料中的含量超出SJ/T 11363-2006标准规定的限量要求						
⑩ 带有10或5的标志适用于在中华人民共和国境内销售的电子信息产品，标志中央的数字代表该产品的环保使用年数。只要遵守该产品相关的安全及使用上的注意事项，从生产之日起，在产品的环保使用年数内，不会对环境造成污染，也不会对人身、财产安全带来任何影响。环保使用年数是根据中华人民共和国《电子信息产品环保使用期限通则》制定的						
⑤ 同捆包装中的附件USB连接线的环保使用期限10年。						

错误信息

信息	说明
卡错误	存储卡未格式化。
卡已满	存储卡已满，无法再存储新图像。
照片错误	照片拍摄得不正确。 照片已损坏。
没有照片	存储卡或内置内存中没有图像。
镜头错误	镜头可能无法伸缩，相机将自动关机。
系统错误	发生意外错误。
写保护	存储卡的写保护开关设在了“锁定”位置。
超出移动范围	全景模式拍摄时，移动方向错误或角度偏离内部设定值时

信息	说明
卡未格式化，格式化?	确认是否应格式化存储卡。
无法删除此图像	您试图删除的照片或视频处于保护状态。
警告!!相机正在录制，请稍候。	在录制视频/音频期间不能执行其它操作。
警告!!电池没电了	电池没电了。
无法播放此文件	相机无法识别照片格式。
没有连接	相机未正确连接到打印机。
打印错误	相机或打印机发生故障。
无法打印	检查打印机是否缺纸或缺墨水。 检查打印机是否卡纸。

故障排除

问题	可能的原因	解决方法
相机不开机。	<ul style="list-style-type: none">• 电池没电了。• 电池安装不当。	<ul style="list-style-type: none">• 更换电池。• 确认电池装入时的正负极正确
相机在使用期间突然关机。	<ul style="list-style-type: none">• 电池没电了。	<ul style="list-style-type: none">• 更换电池。
照片模糊	<ul style="list-style-type: none">• 拍照时相机摇晃了。	<ul style="list-style-type: none">• 使用图像防手震模式。
无法保存图像、视频剪辑文件。	<ul style="list-style-type: none">• 存储卡满了。	<ul style="list-style-type: none">• 换一个新存储卡。• 删除没用的图像。• 解除存储卡锁定。
按快门按钮时不拍照。	<ul style="list-style-type: none">• 存储卡满了。• 没有可用空间用于存储文件。• 选择播放模式。	<ul style="list-style-type: none">• 换一个新存储卡，或者清理当前存储卡。• 删除没用的图像。• 存储卡处于锁定状态。• 模式处于播放模式。

问题	可能的原因	解决方法
无法从所连接的打印机打印图像。	<ul style="list-style-type: none"> • 相机未正确连接到打印机。 • 打印机不支持PictBridge。 • 打印机缺纸或缺墨水。 • 卡纸了。 	<ul style="list-style-type: none"> • 检查相机和打印机之间的连接。 • 使用PictBridge兼容打印机。 • 向打印机中装入纸张。 • 更换打印机墨盒。 • 取出卡住的纸张。
记忆卡写入速度慢	<ul style="list-style-type: none"> • 低于Class4的记忆卡在录制HD以上的影片时会出现写入速度慢且无法继续录制 	<ul style="list-style-type: none"> • 请选择高速卡或将此卡格式化后再进行拍摄
记忆卡无法写入	<ul style="list-style-type: none"> • 记忆卡处于防写入状态 • 在拍摄或录影时，记忆卡出现中断现象（如储存过慢等原因）导致无法继续拍摄或录影 	<ul style="list-style-type: none"> • 请更换另一张记忆卡 • 请重新拍摄
影像过多无法处理	<ul style="list-style-type: none"> • 记忆卡中的照片数或者文件夹数超过了规格，因此无法显示并且进行日期文件夹的回放 	<ul style="list-style-type: none"> • 删除不需要的档案 • 将记忆卡内的档案转存到其他地方
记忆卡超过最大文件夹数	<ul style="list-style-type: none"> • 菜单菜单中的“档案名称”选项选择了“是”（详细说明请参见67页） 	<ul style="list-style-type: none"> • 记忆卡无法写入 • 将“档案名称”设置为“否”

<http://www.ge.com/digitalcameras>

