

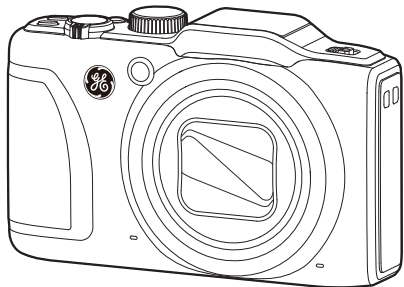

imagination at work

GE 数码照相机

G 系列 : G100



用户手册

入门

基本操作

拍照功能操作

回放模式

使用菜单

照相机连接

附录

警告

请勿将照相机及所属附件暴露于雨中或潮湿的环境下，以免造成起火或电击。

美国使用者

经过测试符合FCC规范

可用于一般家庭或办公室

FCC 规范

本设备经测试过并确认符合FCC法规第15篇B类数码装置的限值。操作均满足以下条件：(1)本设备不得产生有害的电波干扰；(2)本设备必须承受所有可能接收的电波干扰，包含可能造成非预期操作的电波干扰。

欧洲使用者



"CE"标志表示本产品符合欧洲的安全、健康、环境、与客户保护需求。标示有"CE"标志的照相机可用于欧洲销售。



本WEEE回收筒图示表示在欧盟国家要分别回收电子电气废弃物。请勿将设备丢入家庭废弃物中。要进行丢弃时，请利用您当地的本产品回收系统。

一致性宣告

型号名： G100

商标名： GE

权责组织： General Imaging Co.

地址： 1411 W. 190th Street, Suite 550,
Gardena, CA 90248, USA.

客服电话： +1-800-730-6597

(美国&加拿大以外地区： +1-310-755-6857)

安全守则

照相机本体相关注意事项：

- ❗ 请勿在以下所列的环境中使用或存放照相机：
 - 雨中、非常潮湿与布满灰尘的场所。
 - 任何可能使照相机暴露于阳光直射或高温的地方，例如夏天的密闭车辆里。
 - 任何可能使照相机受到强力磁性影响的场所，例如马达、变压器或磁场附近。
 - ❗ 请勿将照相机摆放在潮湿的表面或任何会滴水的位置或沙地上，以免水分或沙土侵入照相机内部而造成无法维修的后果。
 - ❗ 如果长时间不使用照相机，建议您将电池与存储卡由照相机内取出并且保管在干燥的环境中。
 - ❗ 如果您将照相机由较冷的位置很快地拿到较热的位置，照相机内部可能会有水珠凝结。建议您在此种情况下先等待一段时间再开机。
 - ❗ 如果不慎将水渗入照相机内，请关闭照相机后取出电池和存储卡，并在24小时内，将照相机干燥后再使用。
 - ❗ 如果在使用照相机时，机体过热请关闭照相机小心取出电池；或在充电时，电池过热，请断开电源小心取出电池。
- 电池相关注意事项：
- ❗ 不当地使用电池可能会引起电池漏电、发热、起火或爆裂。请务必遵守以下使用须知：

- 不可将电池暴露于水中，并务必让电池两极保持干燥。
- 不可将电池加热或丢入火中。
- 不可试图变形、拆解或修改电池。

❗ 请务必将电池存放在婴幼儿拿取不到的位置。

❗ 电池效能与可使用的时间在较冷的地方会明显地较低。

存储卡相关注意事项：

- ❗ 在使用全新或由电脑启用的存储卡前，请务必先以照相机将存储卡格式化。
- ❗ 如要编辑影像资讯，先将资讯复制到电脑硬碟中。
- ❗ 不可在电脑上对存储卡的资料夹或档案名称进行更改，否则可能造成原资料夹或档案在照相机上无法识别或识别错误。
- ❗ 本照相机所拍摄的照片会存储在SD卡中自动生成的文件夹中，请勿在此文件夹中存储非本机种拍摄的照片，否则可能造成照相机回放状态下图片无法正常识别。
- ❗ 照相机关闭状态时，才能取出存储卡。否则将会损坏存储卡。
- ❗ 程序更新时，请不要关闭照相机，以免写入不完整的数据和损坏图片。
- ❗ 插入存储卡时，请正确对齐卡槽，不可强行将存储卡插入卡槽。

使用前须知

前言

感谢您购买 GE 数码照相机，请仔细阅读本手册并妥善保管，以供日后参考。

版权宣告

版权宣告 2011 General Imaging Company公司，保留一切权利。

如未事先取得 General Imaging Company公司的允许，不得以任何形式、任何目的，对本出版品的任何部分进行重制、传送、储存于可修改的系统或翻译成任何语言或电脑语言。

商标

本文件内所使用的所有商标均用于辨别之用，并可能为其所属拥有者的财产。

安全资讯

使用产品前请先阅读以下重要资讯：

- 请勿试图自行将数码照相机拆解或维修。
- 请勿重摔或敲打照相机，不当的处理可能会损伤照相机。
- 装入或取出电池与存储卡之前，请先将照相机电源关闭。
- 请勿触摸照相机镜头。
- 请勿将照相机暴露于潮湿、低温或高温等恶劣的环境下，否则可能会缩短照相机的寿命或损坏电池。
- 请勿在充满灰尘、脏污或沙土的地方使用或存放照相机，否则可能会使零件损伤。
- 请勿将镜头长时间暴露于阳光直射下。
- 在长时间收藏本照相机前，请先下载照片并取出电池。

- 请勿使用有侵蚀性、含酒精或有机溶剂的清洁剂清洁照相机机身；请用专业镜头擦拭纸配合镜头专用清洁剂擦拭镜头。
- 如果不慎将水渗入照相机内，请关闭照相机后取出电池和存储卡。并在24小时内，将照相机干燥后再使用。
- 请勿触摸镜头。
- 请勿将肩带放置在儿童的脖子上。
- 将照相机从低温环境移至高温环境时，请把照相机先置于较冷区域避免照相机表面产生凝结，然后再将其慢慢放入室温环境。
- 请勿将照相机置于凹凸之处。

关于本手册

本手册向您说明GE数码照相机的使用方法，General Imaging Company公司已尽最大努力来确保本手册内容的正确性，General Imaging Company公司保留修改的权利，恕不另行通知。

本手册内使用的图示

在本手册中，以下的图示是用来帮助您快速且轻松地找出需要的资讯：



表示此项目为有用的资讯。



表示此项目为操作照相机时的须知。

目录

警告	i	开机与关机	15
安全守则	ii	设定语言、日期/时间	15
使用前须知	1	关于LCD屏幕	17
前言	1	使用各种模式	18
版权宣告	1	显示设定	18
商标	1	LCD屏幕显示图	19
安全资讯	1	静态拍照模式下的屏幕图示	19
关于本手册	2	动画录影模式下的屏幕图示	21
本手册内使用的图示	2	回放模式下的屏幕图示	22
目录	3	使用模式盘	23
操作前准备	7	自动模式拍照	24
包装内容	7	手动模式	24
安装肩带	8	快门优先级	25
飞梭盘应用	8	AE程序	25
照相机各面视图	9	脸部美肤	26
将电池充电	12	全景模式	26
放入电池及选购的SD/SDHC/SDXC存储卡	13	场景模式	27
		ASCN	28

风景.....	28	博物馆.....	29
连动.....	28	夜间人像.....	29
沙滩.....	28	宠物模式-狗.....	29
日落.....	28	宠物模式-猫.....	29
烟火.....	28	传真.....	29
夜景.....	28	ASCN.....	30
多重曝光.....	28	基本操作.....	32
雪景.....	28	以自动模式拍照.....	32
儿童.....	28	使用变焦功能.....	32
ID证照.....	28	对焦设定.....	33
玻璃.....	28	近拍模式.....	33
相框.....	28	自拍设定.....	34
全景拍摄.....	29	闪光灯.....	35
文本.....	29	白平衡设定.....	36
人像.....	29	连拍设定.....	37
哈哈镜.....	29	EV设定.....	38
聚会.....	29	EV调整.....	38
室内.....	29	ISO.....	39
绿叶.....	29	快门调整.....	39

光圈调整.....	40	对焦辅助灯.....	50
使用快速录影.....	40	数码变焦.....	50
i 键功能菜单.....	41	日期列印.....	51
播放模式.....	42	录影设定.....	52
查看照片与影片.....	42	曝光模式.....	52
预览缩图.....	43	影像画素.....	53
放大查看静态照片.....	44	OIS.....	53
使用删除按钮.....	45	影像色彩设定.....	54
使用菜单.....	46	闭眼侦测.....	55
照片菜单.....	46	播放设定.....	56
曝光模式.....	46	保护.....	56
影像尺寸.....	47	删除.....	57
OIS.....	47	DPOF (数码列印指令格式).....	58
连续自动对焦.....	48	裁剪.....	59
HDR.....	48	HDR.....	59
设定菜单.....	49	润色.....	60
影像品质.....	49	旋转.....	60
		变更尺寸.....	61
		色彩效果.....	61

幻灯片播放	62	设定Eye-Fi SD卡连接模式.....	70
连拍群组播放	61	照相机支援HDMI连接.....	71
基本设定	63	照相机连接到HDMI电视机.....	71
操作音设定	63	连接符合PictBridge规格的印表机.....	72
省电功能.....	64	连接照相机与印表机.....	73
语言.....	64	使用PictBridge菜单.....	74
World Time.....	65	列印照片日期.....	74
日期/时间.....	65	不列印照片日期.....	75
档案与韧体设定	65	列印照片全部索引.....	76
格式化.....	65	列印 DPOF设定的影像 (数码列印指令格式).....	77
复制 (将内部存储体的资料复制到存储卡上).....	66	退出.....	77
档案编号.....	66	附录	78
重设照相机设定	67	规格表	78
韧体版本.....	67	错误讯息	82
连接设定	68	疑难排解	84
连接电脑	68		
将档案传输到电脑.....	68		
视频输出系统	70		

操作前准备

包装内容

产品包装内应该包含您所购买的照相机与以下的附属品，如果有任何附属品遗漏或损坏，请与产品销售商联络。

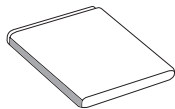

可充电锂电池



保证卡

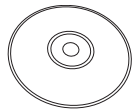

CD-ROM

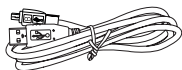

USB连接綫

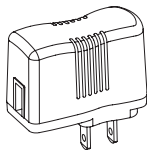

外接电源充电器



肩带

安装肩带

请依照如下步骤安装左右肩带。

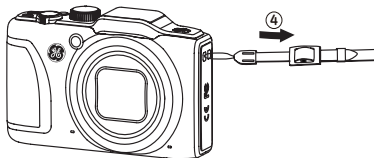
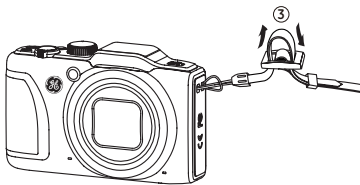
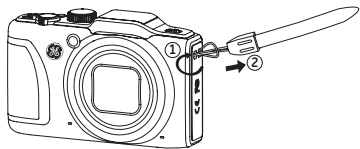

飞梭盘应用

1. 在拍摄菜单和设定菜单中可以通过转动飞梭盘来快速选择功能。
2. 在照片或影片回放时可以通过转动飞梭盘来快速选择照片或影片。
3. 在基本设定中可以通过转动飞梭盘来快速选择基本设定。

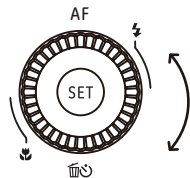

照相机各面视图

正面视图

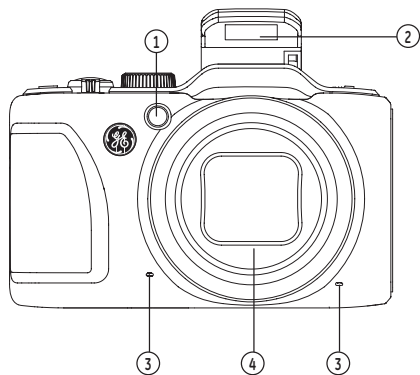

背面视图

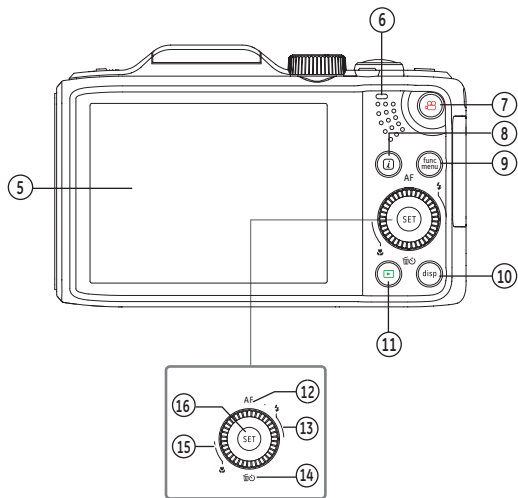

左侧视图

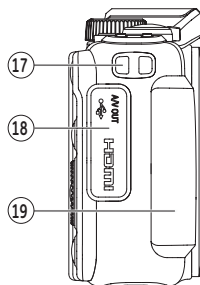

右侧视图

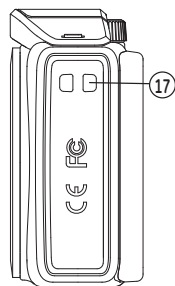

上方视图

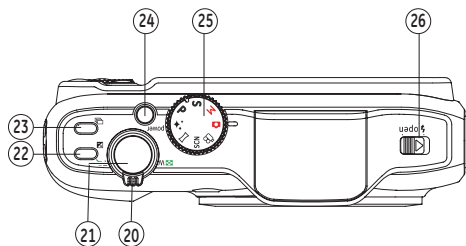

底部视图

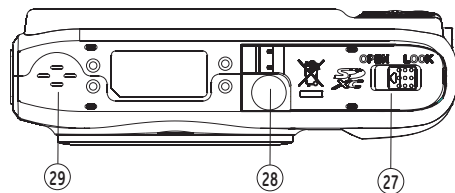

1	自动对焦辅助/计时器指示灯	11	回放按钮	21	快门键
2	闪光灯	12	AF按钮/上按钮	22	曝光补偿按钮
3	麦克风	13	闪光灯按钮/右按钮	23	连拍按钮
4	镜头	14	删除按钮/自拍按钮/下按钮	24	电源键
5	LCD屏幕	15	近拍按钮/左按钮	25	模式盘
6	状态显示灯	16	确认按钮	26	闪光灯ON/OFF
7	录影按钮	17	肩带孔	27	存储卡槽/电池槽
8	i 键	18	USB/HDMI连接埠	28	脚架锁孔
9	菜单按钮	19	握把	29	扬声器
10	disp	20	变焦杆		

将电池充电

1. 在照相机关机状态下，将电池放入照相机中。
2. 用USB线将照相机和外接电源充电器相连（根据仕向地的不同，转换插头会有所差异，请以实物为准）。
3. 将电源转接头插入电源插座。

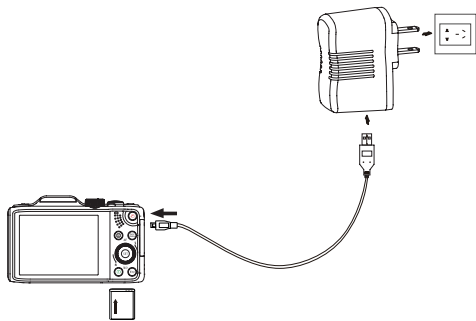

- ① 充电时，若照相机指示灯显示为红色，表示电池还未充满；当照相机指示灯变成绿色，表示电池已经充满（为了让电池寿命最佳化，第一次充电请至少充四小时）。
- ① 充电器仅限于室内使用。
- ① 电池充电，仅在照相机关机下进行。
- ① 请在0°C到35°C的环境温度下在室内对电池充电。
- ① 当电池长时间放置或未使用时，请采用附属的充电器对电池充电。

放入电池及选购的SD/SDHC/SDXC存储卡

1. 开启电池槽。

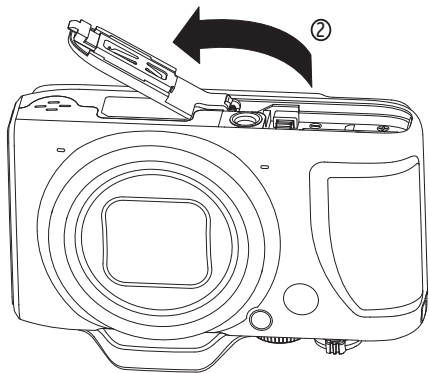
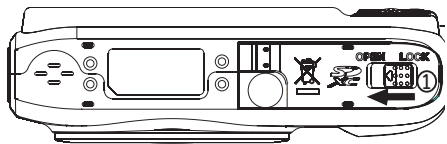

2. 将电池依图示正确方向装入电池槽中。

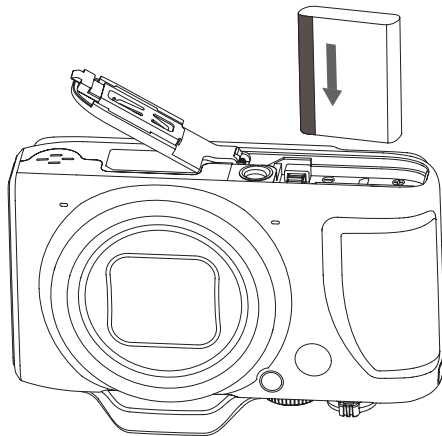

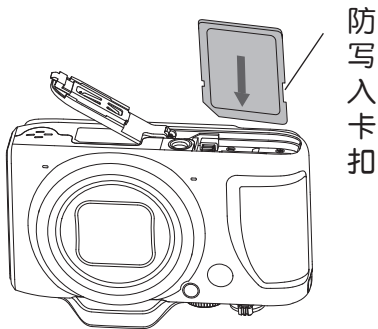

 电池长时间使用时可能会变热，取出时请注意，避免发烫。

3. 将选购的SD/SDHC/SDXC存储卡如图所示插入存储卡插槽中。

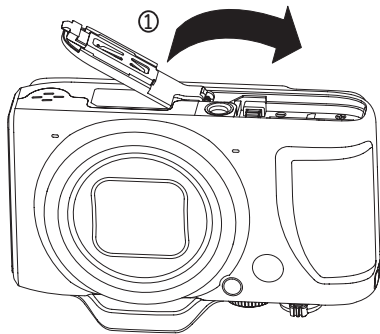

4. 关上电池槽。



 SD/SDHC/SDXC存储卡是选购的，不包含于照相机包装中，需另行购买。请购买64MB到128GB容量范围的正版存储卡，以确保资料的保存无虞。

 要取出SD/SDHC/SDXC存储卡，请开启电池槽，轻压存储卡使其弹出，再将存储卡小心取出。

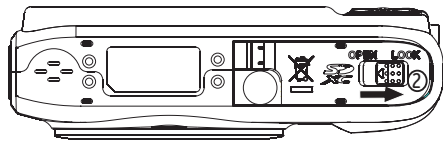

开机与关机

按电源键可开启照相机电源；再按电源键即可关闭照相机电源。

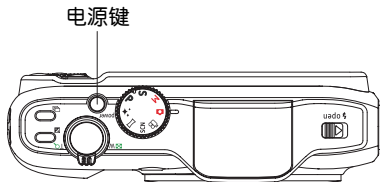

首次开启本照相机时，照相机设置为自动模式。如需转换请拨动照相机顶部的模式盘（参考第23页）。



设定语言、日期/时间

 在第一次开启照相机时，会自动进入语言及时间设置的菜单。



要重新设定显示语言、日期/时间，须先至基本设定菜单调整以下设定值。

- 语言
- 日期 / 时间

请依照以下步骤进入基本设定菜单：

1. 按电源键将照相机开机。
2. 按  按钮，按向上/向下按钮，在照相机拍摄菜单中切换，选择设定菜单，按  按钮进入设定菜单。

设定语言

1. 在设定菜单中，按向上/向下按钮，选择语言，按  或向右键进入设定。
2. 以向上/下/左/右选择需要的语言。
3. 按  按钮确认设定。

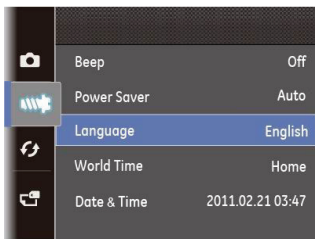

设定日期/时间

1. 在设定菜单中，按向上/向下按钮，选择日期/时间，按  或向右键进入设定。

2. 以向上/向下选择日期显示方式，以向右选择需要设定的项目，以向上/向下选择需要的时间数值。
3. 按  按钮确认设定。



关于LCD屏幕

在开启照相机电源时，LCD屏幕上会出现数个不同的图示，表示目前的照相机设定值与状态。请参阅第19页的“LCD屏幕显示”章节以了解详细内容。

关于LCD屏幕的须知：

受到目前的制造技术限制，液晶显示屏幕有可能存在极少数的亮点或暗点，GE将对所有的液晶显示幕进行充分检测，并保证出厂的产品符合GE品质检测范围。

由于液晶显示幕缺陷造成的亮点或是暗点并不会影响拍摄照片时的画质。



LCD表面请勿沾水，如果潮湿，请用干燥柔软的清洁布擦干。



如果LCD屏幕有损坏的情况，请特别注意屏幕内的液晶体；如发生以下任一情况，请采取所叙述的紧急措施。

- 如果液晶体接触到您的皮肤，请立即以干布擦拭并以肥皂清洗再以大量清水冲洗。
- 如果液晶体流入眼睛内，请立即以大量清水冲洗至少十五分钟，并寻求医疗协助。
- 如果不小心吞下液晶体，请立即以清水漱口并尽量催吐，并寻求医疗协助。

使用各种模式

显示设定

disp 按键显示设定：精简，全开，关闭

精简：显示必要的影像参数



关闭：只显示影像

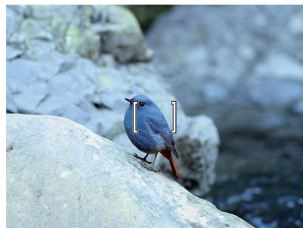

全开：显示所有的影像参数，柱状图和构图线

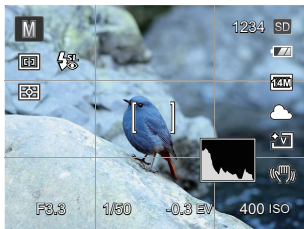

LCD屏幕显示图

静态拍照模式下的屏幕图示

各模式图示：  M S P   SCN

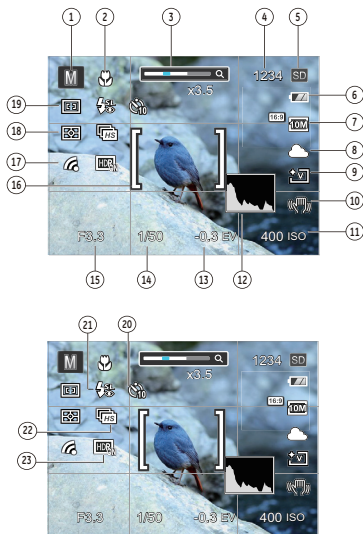

1 拍摄模式图示



自动模式



快门优先级



脸部美肤



手动模式



AE程序



全景模式

SCN 场景模式

2 近拍模式显示

3 变焦显示

4 剩余可拍摄照片张数

5 存储卡/内建存储体显示

6 电池状态显示

7 影像尺寸

8 白平衡(只有在MSP模式下能调整)

9 照片色彩(只有在MSP模式下能调整)

10 防手震

11 ISO值(只有在MP+模式下能调整)

12 色阶分布图

13 曝光补偿值(只有在SP+模式下能调整)

14 快门速度

15 光圈值

16 对焦框

17 Eye-Fi开启(有讯号)

18 曝光模式



AiAE

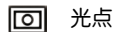

光点



多重

19 自动对焦模式



单点自动对焦



多点自动对焦



对象跟踪

20 自拍计时器显示



自拍定时2秒



自拍定时10秒



自拍定时笑脸

21 闪光灯模式显示



闪光灯关



自动闪光



强制闪光



慢速同步



慢速同步+红眼



红眼消除

22 连拍



单张



连拍



高速连拍 (VGA)



快速连拍 (4M)





间隔

23 HDR

动画录影模式的屏幕图示

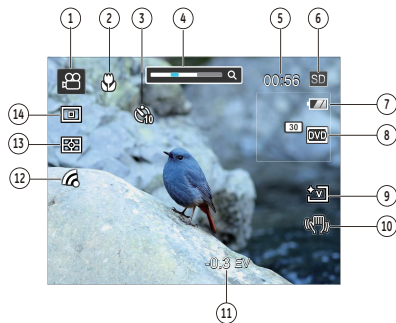
模式图示：



- 1 拍摄模式图示
- 2 近拍模式显示
- 3 自拍计时器显示
 自拍定时10秒
- 4 变焦显示
- 5 剩余可拍摄影片时间

- 6 存储卡/内建存储体显示
- 7 电池状态显示
- 8 影片画质
- 9 影片色彩
- 10 防手震
- 11 曝光补偿值
- 12 Eye-Fi开启(有讯号)
- 13 测光方式

 AiAE

 光点

 多重

- 14 连续AF

 为拍摄出最佳的影片效果，建议使用SD存储卡，若以内建的存储体拍摄影片时间较短，且可能造成图像跳动及杂音。

 光学变焦和数码变焦均可调节。数码变焦最高调节值为6倍（共计90倍）。

回放模式下的屏幕图示



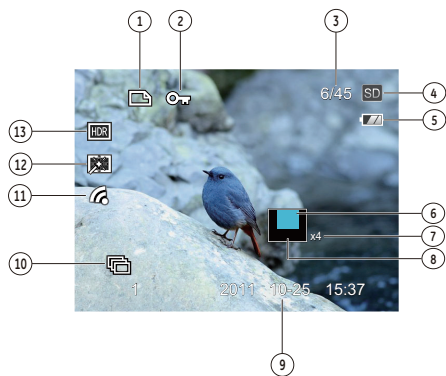

模式图示：



- 1 DPOF档案图示
- 2 档案保护图示
- 3 存储体空间 (此张照片/所有照片数)
- 4 存储卡/内建存储体显示
- 5 电池状态
- 6 当前显示区域
- 7 影像缩放倍率
- 8 影像区域
- 9 拍摄日期
- 10 连拍群组播放
- 11 Eye-Fi开启(有讯号)
- 12 润色
- 13 HDR

使用模式盘

GE照相机提供一个方便的模式盘，可让您轻松切换各个模式。以下列出所有可选择的模式。

模式名称	图示	叙述
自动模式		切换到此模式，照相机会根据内部预设值拍摄静态照片，是最常用的拍摄模式
手动模式	M	切换到手动模式下，可以手动调整多项照相机参数设定，以拍摄静态照片
快门优先级	S	在此模式下，选择不同的快门值可以自动获取光圈值。多用于拍摄连动的物体
AE程序	P	在不同的场景下，照相机测光将自动调节快门速度与光圈值，使用者在此模式中 can 依照喜爱切换不同的光圈值，此时照相机会自动设定快门值，使拍摄的效果达到最好。并且在必要时使用者可依喜好修改EV值
脸部美肤		在此模式下，最适合拍摄人脸，美化脸部
全景模式		切换到此模式以拍下连续的照片，照相机会将这些照片拼接成一张全景照片
场景模式	SCN	切换到此模式以使用预先设置的25种场景模式拍摄静态照片
电影模式		切换为录制影像模式

自动模式拍照

自动模式是最简单的拍照模式，以此模式操作时，照相机自动最佳化，让您的照片能拍出最好的效果。

请依照以下步骤：

1. 按电源键将相机开机。
2. 将模式盘切换为自动模式()。
3. 在LCD屏幕上构出画面，然后半按压快门键对物体进行对焦。
4. 对焦完成后，LCD屏幕上会出现绿色的对焦框。
5. 此时压下快门键以拍下影像。

手动模式 M

当选择 M（手动模式）模式时，可手动设置光圈和快门速度。

1. 将模式盘转至 M，按压照相机顶部的  按钮进入设定。





2. 以向上/向下按钮进行参数调整。
3. 按压  按钮设定完成并进入拍摄画面。

快门优先级 S

当选择 S（快门优先级）模式时，可调节快门速度和 EV 值。照相机会自动进行与手动设定的快门速度值相对应的光圈值设定，以取得最适合的曝光值。通过调整快门速度可以表现出被摄体的连动状况。选择高快门值可以清晰捕捉到快速移动对象的动作，低快门值可以拍摄出快速连动物体慢速或者充满跃动感的图像。

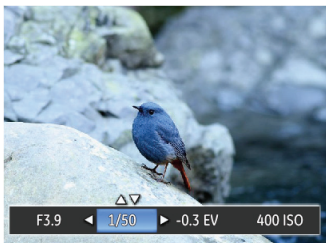
1. 将模式盘转至 S，按压照相机顶部的  按钮进入设定。





2. 以向上/向下按钮进行参数调整。
3. 按压  按钮设定完成并进入拍摄画面。

AE程序 P

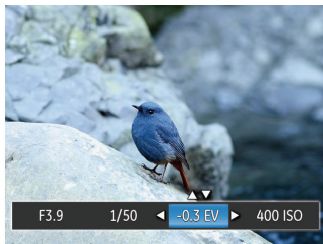
当选择 P（AE程序）模式时，可调节EV值、快门速度和光圈的组合值。此时 LCD 屏幕上的显示如下图所示：



1. 将模式盘转至 P，按压照相机顶部的  按钮进入设定。
2. 以向上/向下按钮进行参数调整。
3. 按压  按钮设定完成并进入拍摄画面。

脸部美肤 ✨

在此拍摄模式下，照相机设定为通常情况下拍摄人像照片的最佳状态，您可以利用此拍照模式更好的拍摄人物照片。

1. 拨动模式盘选择脸部美肤 (✨)。
2. 进入脸部美肤后，可进行其他功能的设置（例如：防手振、微笑侦测等）。



脸部美肤有3种效果：

- ✨ 1: 肌肤美化
- ✨ 2: 肌肤美化+明目
- ✨ 3: 肌肤美化+明目+亮睛

全景模式

您可利用自动全景模式来拍摄超广角的全景照片，照相机会自动将您所拍摄照片合成一张全景照片。

请依照以下步骤来拍摄全景照片：

1. 将模式转钮切换为全景模式 (📏)。
2. 以向左/右按钮选择开始拍摄的方向，2秒后或按快门键自动进入拍照模式。
3. 在LCD屏幕上取景并按下快门键，拍下第一张照片。
4. 当拍摄完第一张照片后，LCD屏幕的左右两侧会显示两个目标图示。当你移动照相机直到圆形的方向引导图示与方形的定位框变为绿色时，它们会重叠，照相机会自动拍摄下一张照片。重复相同的步骤拍摄最多4张照片。

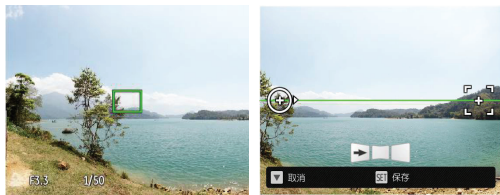

5. 若拍摄不足4张，按压 **SCN** 键照相机会自动拼接照片。按回放键进入回放模式以察看效果。
6. 4张拍摄完成后，照相机自动拼接照片。按回放键进入回放模式以察看效果。

 全景拍摄过程中无法使用闪光灯、自拍、近拍模式和曝光补偿功能。而且也不能进行变焦调整。

 自动全景拍照过程中，当LCD画面显示“侦测范围不正确。请重试。”时，表示在照相机移动过程中，移动角度偏移绿色基准线，不能进行拍摄，需要再次重新拍摄。

 在全景模式下，影像尺寸固定为3M，拼接模式最多可以拼接4张照片。

 在全景菜单中可以设置拍摄的初始方向。













场景模式 (SCN)













您可在25种场景模式中选择符合您拍摄情部况的选项。只要您选择了适合该情境的场景模式，照相机就会自动调整为最适合的设定。

将模式旋钮切到场景模式，即可进入场景模式菜单，LCD屏幕会如下图显示。



以向上/下/左/向右按钮选择一个场景，再按下 **SCN** 按钮。

模式名称	说明
ASCN ASCN	自动识别场景; 人物, 人物逆光, 风景, 近拍, 夜景, 夜景人物, Auto。
 风景	重现鲜艳蓝色、绿色。适合拍摄风景。
 运动	适合拍摄快速移动的目标。可拍出清晰锐利的动作影像。
 沙滩	适合在光照强烈的沙滩场景下拍出好的照片。
 日落	适合拍摄夕阳。可在强烈阳光的下拍摄目标。
 烟火	适合拍摄夜晚烟火。可调整慢速快门速度以拍出色彩鲜艳的影像。
 夜景	适合拍摄夜间景致。建议使用三脚架。
 多重曝光	一次连拍数张影像并合成影像。
 雪景	适合拍摄雪景。可重现自然且清晰的白色场景。
 儿童	自动关闭闪光灯。避免惊动。适合拍摄孩童。
 ID证照	适用于证件照的清晰拍摄。
 玻璃	适合拍摄透明玻璃后方的物体。
 相框	增加趣味画框。

模式名称	说明
 追踪摄影	适合快速移动对象的清晰拍摄主体清晰背景有流动感。
 文本	适合拍摄印刷品或白板上的文字。
 人像	最适合拍摄人像，针对人脸进行AE/AF。
 哈哈镜	为拍摄增加趣味哈哈镜效果。
 聚会	适合在室内聚会时的人像拍摄即使在复杂光线下也能自然呈现。
 室内	适合在室内拍摄。可提高影像清晰度与色彩精确度。
 绿叶	适合拍摄植物。可为绿叶与花朵拍出色彩鲜艳的影像。
 博物馆	适合在博物馆或其他禁止使用闪光灯的地方拍摄。可忠实保留色彩并提高清晰度。
 夜景人像	适合拍摄夜间人像。
 宠物模式-狗	快速的识别宠物(狗)，抓住狗的动感瞬间。
 宠物模式-猫	快速的识别宠物(猫)，抓住猫的动感瞬间。
 传真	拍摄具有传真效果的图像。

ASCN

在“ASCN”场景模式下，照相机能智慧侦测不同环境，并自动为您选择最佳的拍照场景设定。







图示	模式名称	图示	模式名称
	风景模式		夜景模式
	人像模式		近拍模式
	夜景人像		自动模式
	逆光人像		

请依照以下步骤来使用自动场景：

1. 旋转模式盘至“SCN”功能下，然后选择“ASCN”模式，LCD屏幕上的显示如下图所示：



2. 将照相机持稳并对准被摄物，此时照相机将根据所处的环境，自动选出合适的场景模式。
3. 半按快门进行对焦。
4. 将快门按到底完成拍照。

模式名称	说明
 风景模式	拍摄风景时，ASCN会自动帮您调整最佳曝光，让背景更协调。
 人像模式	最适合拍摄人像，针对人脸进行AE/AF。
 夜景人像	在夜晚或者条件较暗的环境中进行人物拍摄的时候，ASCN会自动调整最适合人物和背景的亮度进行拍摄。
 逆光人像	当被摄体的背景是太阳或者其他光源时，ASCN会自动调整前景的曝光，帮您拍摄出亮度适宜的照片。
 夜景模式	当拍摄夜景时，ASCN会自动调整高ISO值，防手振帮您拍摄出最美的夜景。
 近拍模式	为了能放大且拉近需要拍摄的小的或者远处的被摄体，ASCN会自动调整合焦。
 自动模式	照相机自动调整合适的曝光模式，确保清晰对焦，轻松拍出好照片。

基本操作

以自动模式拍照

自动模式是最简单的拍照模式，以此模式操作时，照相机会自动最佳化，让您的照片能拍出最好的效果。

请依照以下步骤开始拍照：

1. 按电源键将照相机开机。
2. 将模式盘切换为自动模式()。
3. 在LCD屏幕上构出画面，然后半按压快门键对物体进行对焦。
4. 对焦完成后，LCD屏幕上会出现绿色的对焦框。
5. 此时压下快门键以拍下影像。

使用变焦功能

您的照相机内建两种变焦功能：光学变焦与数码变焦。拍摄照片时可利用照相机的变焦杆将拍摄的物体放大或缩小。

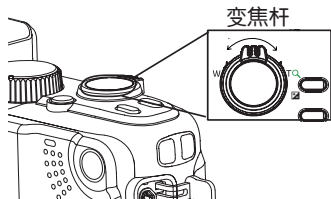

变焦指示轴(请参阅第50页的“数码变焦”)

当光学变焦达到临界点时，松开并再次将变焦杆拨向T端，就会自动完成光学和数码变焦的切换。



对焦设定

使用此功能不同拍摄模式可选择的对焦方式不同。

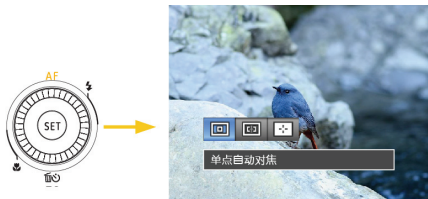
1. 按压上键 AF 后，进入设定画面。



2. 以向左/向右按钮可选择以下3种模式：

-  单点自动对焦
-  多点自动对焦
-  对象跟踪

3. 按压  按钮确认设定并离开菜单。

 开启对象追踪功能后仅在对焦OK时才能进行目标追踪。



近拍模式

使用此模式可对细小的物体进行近拍，该模式允许更近距离的拍摄，进一步放大主体。

1. 按压  按钮进入近拍功能菜单。



2. 以向左/向右按钮可选择以下两种模式：

-  微距关
选择此项关闭近拍功能
-  微距开
选择此项以便对距离镜头较近（满足5cm以上）的物体对焦。

3. 按压  按钮确认设定并离开菜单。



自拍设定

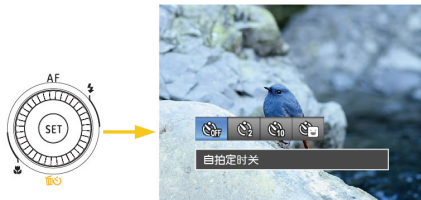

使用此功能可定时拍照，可将照相机设定为按压快门2秒、10秒后或微笑拍照进行拍摄。

1. 按压向下  按钮进入自拍功能菜单。



2. 以向左/向右按钮可选择以下4种模式：

-  自拍定时关
关闭自拍功能。
-  自拍定时2秒
在按压快门键的两秒后拍摄一张照片。

-  自拍定时10秒
在按压快门键的十秒后拍摄一张照片。
 -  自拍定时笑脸
按下快门，在侦测到笑脸后，立即拍摄。
3. 按压  按钮确认设定并离开菜单。

闪光灯

闪光灯主要用于对拍摄的场景进行补光。通常用于逆光拍摄，可以通过照亮主体/暗哑背景以获得突出被摄主体的效果；同样适用于全黑的环境，通过照相机的闪光曝光，在暗环境下进行测光和拍摄。



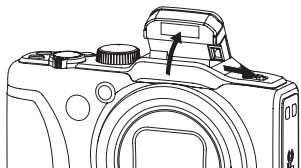



1. 手动开启闪光灯，拨打闪光灯  按钮，闪光灯即可开启。



2. 按压向右  按钮进入闪光灯设定菜单。



3. 以向左/向右按钮可选择以下六种模式：

-  闪光灯关
照相机强制关闭闪光灯功能(拍摄婴儿时请强制关闭闪光灯)。
-  自动闪光
照相机会根据目前环境自动决定闪光灯开关控制。
-  强制闪光
拍照瞬间进行强制闪光。
-  慢速同步
照相机使用背景测光作为曝光标准，使夜间人像和背景都能准确曝光。(建议使用三脚架)。
-  慢速同步+红眼
照相机使用慢速同步拍照与消除红眼功能。
-  红眼消除
照相机在拍照前会先预闪一道闪光，用以去除红眼情况，暗处拍摄人物时常用。

4. 按压  按钮确认设定并离开菜单。

白平衡设定





白平衡功能可让使用者在不同的灯光来源下调整色温，以确定色彩能正确地重现。

请依照以下步骤设定照相机的进阶功能：

1. 按压  按钮进入白平衡菜单。



2. 以向左/向右按钮可选择以下8种模式：

-  自动白平衡
-  白天
-  阴天
-  荧光灯
-  荧光灯CWF
-  白炽灯
-  手动白平衡（请按快门键侦测白平衡值）
-  色温（1900K~10000K）
上键进入调整K值；下键退出K值

3. 按压  按钮确认设定并离开菜单。

连拍设定

以此项设定操作连拍功能。进入此模式后，您必须持续按住快门键不放以使用此功能。

1. 按压顶部  按钮进入连拍功能菜单。



2. 以向左/向右按钮可选择以下5种模式：



单张
正常拍照方式。



连拍
以最大画素进行拍摄约10张/秒。(从第8张以后速度可能变慢)



高速连拍 (VGA)
以VGA像素连拍，能达到75张/秒，最多120张。



快速连拍 (4M)
以4M像素连拍，能达到25张/秒，最多40张。



间隔
以预先设定的间隔时间拍摄照片。



在此连拍模式下，闪光灯已被设定为不会开启，以便能够快速连续拍摄照片。

EV设定

照相机的EV功能菜单包括EV调整、ISO、快门、光圈等功能。适当地进行功能设定，可以让您拍摄出更好效果的照片。

请依照以下步骤进行设定：

1. 按压照相机顶部的  按钮后进入设定画面。
2. 按压向左/向右按钮选择设定选项。

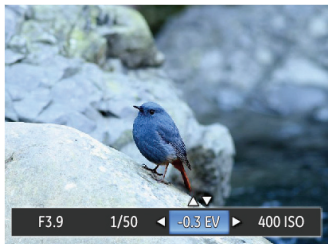

3. 以向上/向下按钮调整影像数值。
4. 按压  按钮设定完成并进入拍摄画面。

EV调整

设置适当的EV值可以让你拍出曝光最佳的相片。

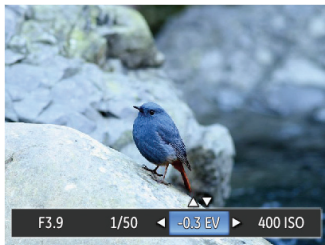

拍照时，EV值的可调整范围为EV -3.0 到 EV+3.0。

ISO

ISO 功能可让您设定照相机感应器的灵敏度，使照相机在黑暗环境下还能以较快速的快门拍摄，在黑暗处请使用较高的ISO值，而较亮的环境可使用较低的ISO值。

使用高ISO值所照出的照片，比起低ISO值所照的照片会有较多的杂讯。

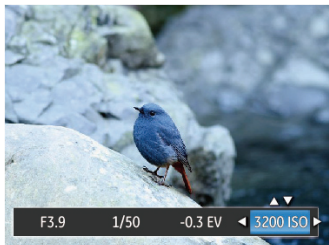

ISO值确认：自动,100,200,400,800,1600,3200。

快门调整

调节快门速度，照相机自动进行与手动设定的快门速度值相对应的光圈值设定，以取得最适合的曝光值。通过调整快门速度可以表现出被摄体的连动状况。选择高快门值可以清晰捕捉到快速移动对象的动作，低快门值可以拍摄出快速连动物体慢速或者充满跃动感的图像。

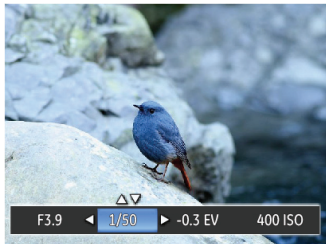

光圈调整

调节光圈大小，选择大光圈可以通过模糊背景来强调主要被摄对象，选择小光圈可使背景和被摄对象均清晰对焦。

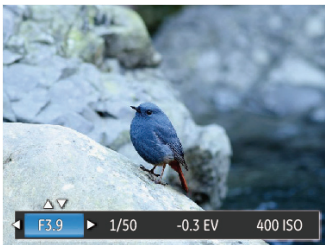

使用快速录影

在拍摄模式下，按压录影快捷按钮  画面将直接进入录影状态并进行录影。

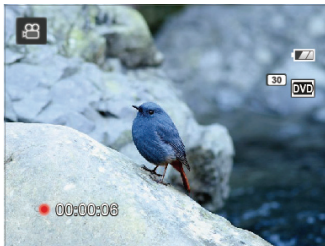

录影完成后，再按压录影快捷按钮或快门键，即可储存动画，并返回到拍摄画面。

i 键功能菜单

拍照模式下，按  键可选择影像色彩设定。

1. 按  按钮进入影像色彩设定菜单。



2. 以向左/向右按钮选择影像色彩设定选项。



影像色彩效果选项共有以下8个选项：

-  普通
-  鲜艳
-  复古
-  黑白
-  负片
-  70年代电影
-  波普艺术
-  摇滚

播放模式

查看照片与影片

要在LCD画面上查看已拍摄的照片与影片：

1. 按压  按钮，LCD屏幕上就会显示先前拍摄的最后一张照片或最后一段影片。
2. 以向左/向右按钮卷动储存于存储卡或内建存储体的照片或影片。
3. 要播放已选择的影片，请按下  按钮以进入影片播放模式。

在播放影片时，画面上会出现操作指引。按压相应按钮可直接进入相对应的功能。

各个按键的功能说明如下：

- | | |
|--------|--------|
| 1 增大音量 | 4 减少音量 |
| 2 暂停 | 5 后退 |
| 3 快进 | |

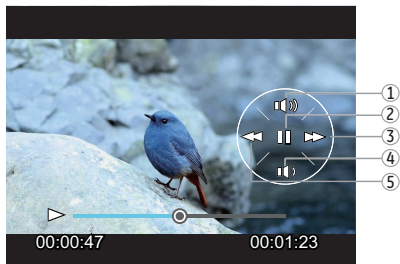

在播放影片时，按向上/向下方向按钮调整播放的音量大小；调整为静音时，显示为 。

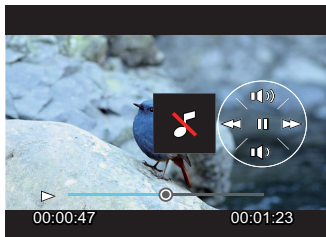

预览缩图

在回放模式下，拨动变焦杆 W 端，在画面中显示照片与影片缩图。

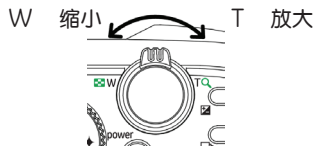

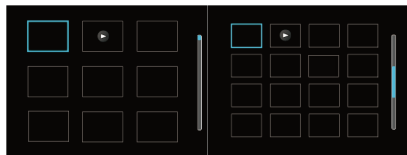

1. 拨动变焦杆切换显示3x3、4x4。
2. 当显示3x3和4x4的缩略图时，按向上/下/左/右按钮选择一张图片或一段影片进行查看。





- 3 按压  键可选择连拍回放和日期回放。



4. 以向上/下/左/右按钮选择一张图片或一段影片，按  按钮恢复到原尺寸大小。

 日期资料夹的缩略图按照拍摄日期的先后顺序进行排列。

 当出现  图示时，表示此为影片档案。

 在预览缩图下，按压  按钮则恢复到原尺寸大小。

放大查看静态照片

在回放照片时也可使用变焦杆，可将照片放大到(2~8)倍。

1. 按压  按钮到回放模式。
2. 以向左/向右按钮选择一张要进行放大查看的照片。
3. 拨动变焦杆 T 端，以放大照片。
4. 拨动变焦杆选择需要放大的倍数，变焦值及当前显示的相对于表示放大的画面在整张照片中所在位置的框格会显示在屏幕上。

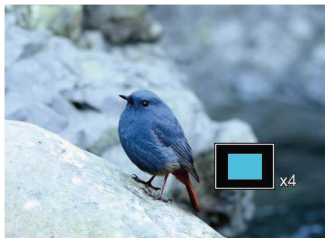

5. 以方向按钮进行移动，选择需要放大显示的部份影像。
6. 按压  按钮回到原始比例。

 影片档案不能放大。

使用删除按钮

在回放模式下，可以按压向下/删除按钮，以删除照片与影片。

要进行删除照片或影片：

1. 按压  按钮到回放模式。
2. 以向左/向右按钮选择要删除的一张图片或一段影片。
3. 按压向下/删除按钮，屏幕上会显示删除画面。



4. 以向上/下方向按钮选择删除单张或返回，按压  按钮进行确认。



照片/影片被删除后就无法复原。



请参阅57页的删除功能选项操作说明。

照片菜单

模式:  M S P 

在拍照模式下，按下  按钮即可进入拍摄菜单。

调整各项设定值：

在拍摄菜单下，按向上/向下按钮在拍摄菜单及照相机设定菜单中切换。选择功能选项所在的页面并以向左/向右按钮进行功能选择。



 在选择功能选项时，可以连续按压向上按钮，以回到切换各个菜单页面的画面；或连续按压向下按钮，切换到下一个功能菜单页面。

 请参阅以下的章节，以了解各项设定的详细资讯。

曝光模式

在此项设定测光区域。



有三个测光尺寸可供选择：

- AiAE
- 光点
- 多重

影像尺寸

影像的尺寸大小设定值是以影像的像素为基准，较高的影像解析度图片所包含的细节就愈多，越能满足大画面精细的照片印制要求。



拍摄的照片像素越高，存储卡中可以存储的照片张数越少。反之，拍摄像素越低，储存于存储卡的相片张数则越多。

OIS

使用防手振模式拍摄照片，可以改善在低光源慢速快门环境下，手持照相机晃动拍摄所造成的照片模糊。



在暗环境或慢速快门下建议使用防手振功能。



对于剧烈照相机抖动（如在行进的车辆中拍摄）时的拍摄效果可能不理想。

连续自动对焦

以此项设定来控制拍摄静态照片时的自动连续对焦功能。



有两个选项:

- 关
- 开

HDR

以此项设定来控制拍摄静态照片时的高动态影像范围，亮处的效果鲜艳，暗处的效果能分辨拍摄体的轮廓和深度。



有两个选项:

- 关
- 开

设定菜单

模式：

按  按钮，先进入拍摄菜单。

1. 按向上/向下按钮在拍摄菜单中切换，并选择设定菜单。



2. 按压  或向右按钮进设定菜单。

影像品质

影像品质设定可用来调整影像压缩比；精细的影像品质设定能提供更好的照片，但占用较大的记忆空间。



影像画质共有三个选项：

- 精细
- 标准
- 普通

对焦辅助灯

以此选项可控制开启或关闭辅助对焦灯。在较暗环境下，开启辅助对焦灯可增强对焦性。



数码变焦

使用此项设定来开启或关闭数码变焦功能。关闭此功能时，将只可使用光学变焦。



日期列印

在照相机拍摄的影像中加入日期/时间的标识。



- 关
- 日期
- 日期/时间

录影设定

模式：

选择模式盘，选择  模式。

1. 按压  键进入录影菜单。



2. 以向上/向下按钮选择所需设定的菜单选项。
3. 以向左/向右按钮进行功能选择。

曝光模式

在此项设定测光区域。



有三个选项供选择：

- AiAE
- 光点
- 多重

影像画素

画素设置是指以像素表示的图像分辨率。

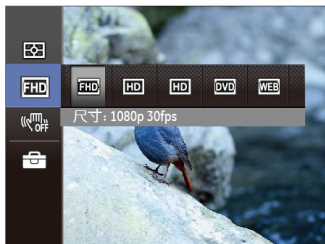

高画素录影时SD卡读写速度要求:

No.	影像画素	帧	要求	推荐
1	1280x720	30	Class 2	Class 4
2	1280x720	60	Class 4	Class 6
3	1920x1080	30	Class 6	Class 10



1280x720 29fps以上的格式录影时间限制29分钟以下。



高画素录影时机身发热可能导致录影中断，但这不是故障。

OIS

使用防手振模式拍摄影片，可以改善因手持照相机晃动造成所拍摄影片模糊。



在暗环境或慢速快门下建议使用防手振功能。



对于剧烈照相机抖动（如在行进的车辆中拍摄）时的拍摄效果可能不理想。

影像色彩设定

影像色彩设定可让使用者选择不同的色彩效果。

1. 按  按钮进入影像色彩设定菜单。
2. 以向左/向右按钮选择影像色彩设定选项。



影像色彩效果选项共有以下4个选项：

-  普通
-  鲜艳
-  复古
-  黑白

闭眼侦测

闭眼侦测为常态开启功能。拍摄后若侦测到照片中有
人脸且眼睛是闭眼状态时，画面上即会显示闭眼图标
(☹️) 作为提示。

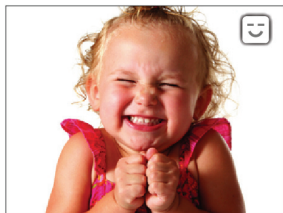

播放设定

模式: 

在回放模式下按  按钮以进入回放设定菜单。

1. 按向上/向下按钮在回放菜单中切换。
2. 按压  或向右按钮进回放设定菜单。



请参阅以下的章节，以了解各项设定的详细资讯。

保护

为防止意外删除照片或视频，可以使用此设置锁定一个或全部文件。

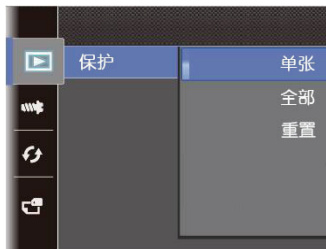

保护/解除保护照片或视频:

1. 使用向上/向下按钮选择保护，并按  或向右按钮进入子菜单。

2. 以向上/下按钮选择单张，以锁定选择的照片或影片；或选择全部以保护所有储存于内建记忆体和记忆卡的照片与影片。按 **SET** 按钮确认，进入照片/影片保护界面。
3. 按 **SET** 按钮选择保护，将显示的照片或影片锁定，或选择取消保护以解除锁定，然后以向上/向下按钮选择返回，回到播放菜单。

删除

可以提供2种对文件进行删除的操作。



删除单张：

1. 在删除选项中，选择单张后按下 **SET** 按钮。
2. 使用向左/向右按钮，找出要删除的照片或影片，按向上/向下按钮选择项目，再按 **SET** 确认设定(删除单张：删除档案，或选择返回子菜单)。

删除全部：

1. 在删除选项中，选择全部后按下  按钮。
2. 以向上/下按钮选择删除全部档案，或选择退出。



当出现  图示时，表示档案已受保护，请先解除保护再进行删除。



一旦进行档案删除，则所有已设定的DPOF值将重置。

DPOF (数码列印指令格式)

您可利用DPOF来标记要列印的照片，标记结果会储存在存储卡，如此一来您就可以轻松地将存储卡交给数码冲印便利站，不需再亲自告诉冲印人员要冲洗哪些照片。

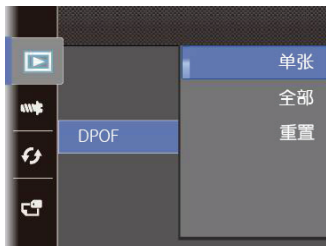

有三个选项供选择：

- 单张
- 全部
- 重置

裁剪

裁剪设定可让您将相片裁剪成您需要的区块，并另存为新照片。

1. 选择裁剪功能。
2. 选择“是”确认裁剪，利用变焦杆和方向键选择需要裁剪的部份，从而裁剪出您所需要的照片。

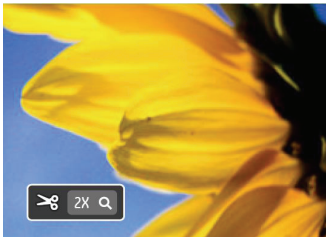

3. 按下 **SET** 按钮出现“保存更改？”提示，选择“✓”确定更改并保存图像，选择“✕”取消更改，并返回裁剪提示画面。



影像裁剪至640X480时，不能再进行裁剪。

HDR

使用HDR功能，可以对所拍摄照片进行曝光均匀化处理，针对可能过度曝光或高对比度画面中高光部分与暗部的细节进行优化，使照片更细致，更有立体感。

1. 回放下选择 **HDR** 设定，按 **SET** 进入设定画面。
2. 以向左/向右按钮找出您要优化的照片并选择是进行HDR优化，或选择取消，回到播放菜单。

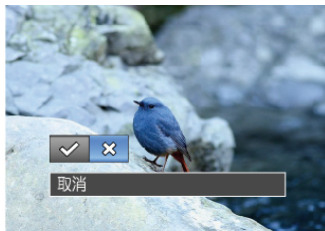

✓：高动态范围





✕：取消

3. 进行HDR优化后的照片会作为一份新档案，和原始的照片一起保存于存储体中。

润色

1. 回放下以向左/向右按钮选择要进行处理的照片。
2. 从 **[Func menu]** 菜单中选择 **[润色]** 设定，按 **[SET]** 进入设定画面。
3. 以向左/向右按钮选择相应的菜单，或选择取消并回到回放菜单。



-  : 红眼消除
-  : 皮肤柔化
-  : 眼睛增亮
-  : 眼睛放大
-  : 取消

4. 按 **[SET]** 按钮确认设定。

 为了达到最佳效果，可以选择比较大的液晶显示器，主体对著照相机和红眼效果会更清晰可见。

旋转

您可利用此项设定来改变照片的方向。

1. 回放下以向左/向右按钮选择要进行选择的照片。
2. 从 **[Func menu]** 菜单中选择 **[旋转]** 设定，按 **[SET]** 进入设定画面。
3. 以向左/向右按钮选择旋转的方向，或选择取消并回到播放菜单。



-  : 右转
-  : 左转
-  : 取消



4. 按 **[SET]** 按钮确认设定。

 全景合成的照片和录影无法进行旋转。

 旋转后的档案将会替代原档案。

变更尺寸

此项设定可让您将照片尺寸变更到特定的解析度，并另存为新的照片。

1. 回放下以向左/向右按钮选择要进行变更尺寸的照片。
2. 从  菜单中选择  设定，按  进入设定画面。
3. 以向左/向右按钮选择一种解析度(1024x768 或 640x480)，或选择取消并回到播放菜单。





4. 按  按钮确认设定。

 变更尺寸后的照片会作为一份新的档案，和原始的照片一起保存在存储器中。

色彩效果

此项设定可让您改变照片色彩效果，并另存为新的照片。

1. 回放下以向左/向右按钮选择要进行处理的照片。
2. 从  菜单中选择  设定，按  进入设定画面。
3. 以向左/向右按钮选择相应的菜单，或选择取消并回到回放菜单。





 : 取消
 : 鲜艳
 : 复古
 : 黑白

 : 幻灯片
 : 70年代电影
 : 波普艺术
 : 摇滚

4. 按  按钮确认设定。

幻灯片播放

您可利用此项设定，以幻灯片播放方式来查看所有已拍摄的照片。

1. 按  进入回放画面。
2. 按  键后，进入幻灯片选项。
3. 以向左/向右按钮选择播放幻灯片，或选择取消回到播放菜单。



- 效果1：间隔1秒，音乐悠扬
- 效果2：间隔1秒，音乐激情
- 效果3：间隔1秒，音乐淡雅

4. 按  按钮确认设定。



连拍群组照片也可进入幻灯片播放。

连拍群组播放





您可利用此项设定，来播放连拍拍摄的一组照片。

1. 按  进入回放画面。
2. 按向左/向右按钮选择选择到连拍群组照片。
3. 按 SET 开始播放。





基本设定

模式:  M S P   SCN 

在所有模式中均可开启设定菜单，只要按下  键，按压向上/向下按钮切换，选择  设定菜单，按  进入，再按向上/向下按钮选择  基本设定菜单。



要进行各项设定：

1. 选择所需设定的功能选项所在的设定菜单页面，并按  或向右按钮进入。
2. 以向上/向下按钮选择需要设定的功能。
3. 按  或向右按钮进入设定。

 在选择功能选项时，可以连续按压向上按钮，以回到切换各个菜单页面的画面。或连续按压向下按钮，切换到下一个功能菜单页面。

请参照以下章节以了解各个项目的详细资讯。

操作音设定

使用此设定可以调整按压按钮时快门，按键音，定时拍摄及开关机音效。

要进行此项操作：

1. 在照相机设定菜单中选择操作音设定。

2. 以向上/向下按钮选择音量类型：

- 提示音1：低沉
- 提示音2：轻扬
- 提示音3：激昂



3. 按向右键进入，并按压向上/向下按钮选择声音类型，然后再按下 按钮确认设定。

 操作音设定中选择声音类型后，快门、按键音、定时拍摄将一起调整。

省电功能

您可利用此项设定来节省电力，并让电池能够使用最长的时间。请依照以下步骤来设定，在闲置一段时间后自动关闭LCD屏幕与照相机。

1. 在照相机设定菜单中选择省电功能。
2. 以向上/向下按钮选择屏幕电源与照相机电源项目并按压向右按钮进入。





3. 以向上/向下按钮调整所选项目，选择最佳的省电功能。
4. 按下  按钮确认设定。

语言

请参阅第15页的“设定语言”章节。

World Time

本功能非常地实用，当您在海外旅游时，可利用这个 World Time 设定功能，在屏幕上显示当地的时间。

1. 在照相机设定菜单中选择世界时间设定，屏幕上就会出现 World Time 画面。
2. 以向上/向下按钮选择出发地 () 或旅游目的地 () 栏位。
3. 以向左/向右按钮选择一个与该栏位相同时区的城市，然后按下  按钮确认设定。



日期/时间

请参阅第16页的“设定日期与时间”章节。

档案与韧体设定

格式化

请注意：格式化功能可让您清除存储卡与内建记忆体中的所有资料，包含受保护的相片与影片。

要进行此项操作：

1. 在档案与软体设定菜单中选择格式化。
2. 以向上/向下按钮选择是或否，然后再按下  按钮确认设定。



3. 选择是，照相机就会对选择的媒体进行格式化。

 照相机内没有插入存储卡时，格式化内建记忆体；有存储卡时，仅可格式化存储卡。

复制 (将内部存储体的资料复制到存储卡上)

您可使用本项设定将内部存储体的资料复制到存储卡上。

1. 在档案与软体设定菜单中选择复制。
2. 以向上/向下按钮选择是或否，然后按下  按钮确认设定。

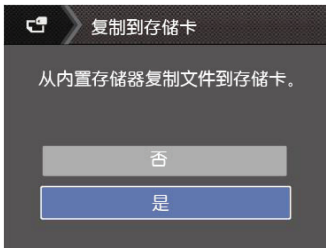

 若相机中无卡，此功能不显示。

档案编号

在您拍摄照片或影片后，此照相机将照片或影片自动储存为档案，并以流水编号作为档案结尾。您可使用此项目来决定流水编号要接续前一张照片的编号，或重新编号并储存于存储卡上的另一个新的资料夹。（当储存卡内的照片超过999张时，资料夹也超过999时使用此功能提示警告语）。

1. 在档案与软体设定菜单中选择档案编号。
2. 以向上/向下按钮选择选项，然后按下  按钮确认设定。



重设照相机设定

您可利用本项设定将照相机的各项设定恢复为出厂预设值。

1. 在档案与软体设定菜单中选择重设照相机设定。
2. 以向上/向下按钮选择是或否，然后按下  按钮确认设定。

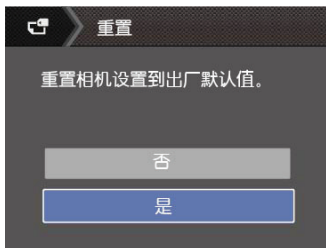

韧体版本

您可使用本项目查看目前的照相机韧体版本。

1. 在档案与软体设定菜单中选择韧体版本。





2. 当SD卡中有新版韧体时，则依据版本作更新动作。

连接电脑

您可以以USB连接线连接照相机将照片复制(传输)到电脑上。

设定USB连接模式

本照相机的USB连接埠可连接电脑或印表机，因此请依照以下的步骤来确保将照相机正确连接上计算机。

1. 按下  按钮，并以向上/向下按钮选择USB连线，再按  /向右按键。
2. 以向上/向下按钮选择电脑。
3. 然后按下  按钮确认设定。



将档案传输到电脑

电脑会自动侦测照相机并识别为抽取式磁碟，在我的电脑图示上双击滑鼠左键，找出并开启抽取式磁碟，然后您即可将您所需要的资料夹和档案由磁碟机复制到电脑的资料夹内，操作方式与您复制一般资料夹和档案的方法相同。

请依照以下步骤将照相机连接到电脑。

1. 确认照相机与电脑皆已开机。
2. 将随附的USB连接线的一端连接到照相机的USB/AV连接埠。
3. 将连接线另一端的接头连接到电脑的USB连接埠。

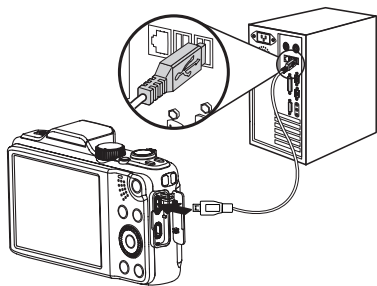

4. 传输完成后请将连接线拔除。

如果USB连线项目设定为 [电脑]:
请将照相机关机后, 再拔除USB连接线。

Windows 操作系统 (Windows 2000、Windows XP、Windows Vista、Windows 7) 。

点按工作列上的 [安全地移除硬件] 图示并依照显示的菜单移除USB连接线。



MAC电脑

将未命名的图示拖曳到垃圾桶中("未命名")。

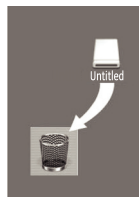

视频输出系统

使用此功能可以切换NTSC或PAL视频系统。

1. 在连接设定菜单中选择视频输出。
2. 以向上/向下按钮选择NTSC或PAL，然后按下  按钮确认设定。



视频输出讯号可依照不同的地区规格切换为NTSC或PAL，适合的设定值会因为地区不同而不同。

NTSC：美国、加拿大、台湾、日本等。

PAL：欧洲、亚洲 (台湾除外)、大洋洲等。

备注：如果选择了错误的影像系统，视频输出将无法正常显示。

设定Eye-Fi SD卡连接模式

本照相机支持Eye-Fi SD卡的无线连接，请依照以下的步骤将照相机上的照片上传至网络。

1. 按下  按钮，选择设定菜单，然后再进入连接菜单，选择Eye-Fi，设置为开。

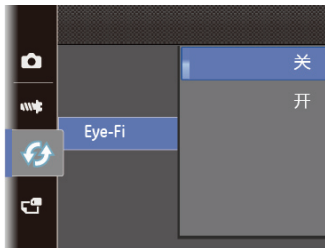

2. 此设定后拍摄的照片将通过无线网络上传至指定的网络，详情请参照Eye-Fi卡的设置。

照相机支援HDMI连接

HDMI (High Definition Multimedia Interface), 即高清晰度多媒体介面, 是一种全数码化影像/声音传送介面, 可以传送无压缩的音频信号及视频信号。

使用HDMI端子最大的好处就是可以减少影像讯号转换的程序, 直接将数码格式的影像讯号传给电视, 少了转换的损失, 画质就能提升很多。

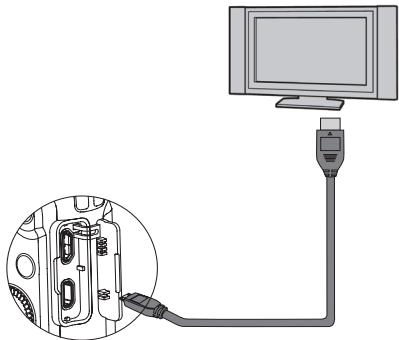

照相机连接到HDMI电视机

1. 使用高解析输出端子线(选购), 连接照相机到符合HDMI标准的电视机上。
2. 照相机自动侦测判断当前的解析度。
3. 连接HDMI后, 进入影像回放模式。



请注意连接照相机与电视之前, 请开启照相机和电视。



当电视不支援所对应的解析度与输出格式时, 选项呈现为不可选状态。详细说明请参考电视的使用说明书。

连接符合PictBridge规格的印表机





PictBridge技术可让数码照相机存储卡上的照片直接由印表机列印出来，不论任何厂牌。

查看印表机的外箱是否印有PictBridge图标，或查阅使用手册的规格表，即可知道该印表机是否支援PictBridge技术，您可应用照相机的PictBridge功能和USB连接线，直接将拍摄的照片列印到支援PictBridge技术的印表机，不需要再透过电脑。

设定USB连接模式

本照相机的USB连接埠可连接电脑或印表机，因此请依照以下的步骤来确认照相机设定为连接至印表机。

1. 进入照相机设定菜单，以向上/向下按钮选择USB连线，并按压  /向右按钮进入。
2. 以向上/向下按钮选择印表机。
3. 然后按下  按钮确认设定。



若照相机重置后，USB模式会自动切换回连接电脑模式。

连接照相机与印表机

1. 请确认照相机与印表机皆已开机。
2. 将随附的USB连接线的一端连接到照相机的USB连接埠。
3. 将连接线另一端的接头连接到印表机的USB连接埠。

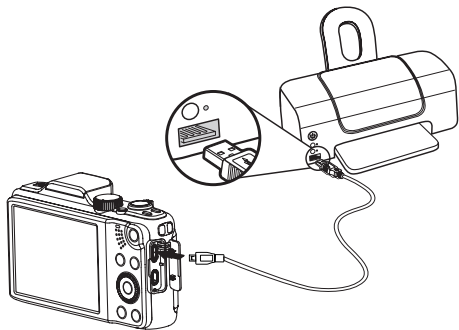

如果照相机连接的印表机不支援PictBridge技术，LCD屏幕上会出现以下讯息。



-  当USB模式设定错误时亦会出现以上错误讯息。在此情况下，您应该先将USB连接线移除，检查USB模式设定，确认印表机已开机，然后再重新连接一次。

使用PictBridge菜单

将USB模式设定为连接到印表机后会出现PictBridge菜单。



以向上/向下按钮选择一个菜单项目，然后按 **SET** / 向右按钮进入该项目。

请参照以下章节以了解各个项目的详细资讯。

列印照片日期

如果您已为照相机设定日期与时间，您所拍摄的照片将会与日期纪录一起储存，您可依照以下步骤，将相片与日期一起列印出来。

1. 由PictBridge菜单中选择列印照片日期，屏幕上会出现如下画面。

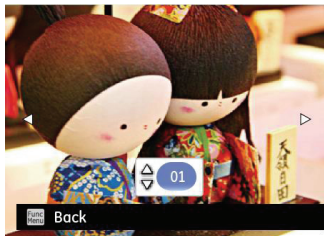

2. 以向左/向右按钮卷动照片。

3. 以向上/向下按钮选择目前显示的照片要列印多少张数。
4. 按下  按钮，屏幕上会出现以下画面。





5. 选择是再按下  按钮：确认列印。选择取消再按下  按钮：取消列印。

不列印照片日期

选择此项目以列印不显示日期的照片。

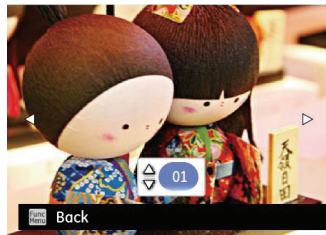
1. 由PictBridge菜单中选择不列印照片日期，屏幕上会出现如下画面。



2. 以向左/向右按钮卷动照片。
3. 以向上/向下按钮选择目前显示的照片要列印多少张数。
4. 按下  按钮，屏幕上会出现以下画面。





5. 选择是再按下  按钮：确认列印。选择取消再按下  按钮：取消列印。

列印照片全部索引

您可利用此功能列印全部的索引，以显示照相机中的所有照片。

1. 由PictBridge菜单中选择列印照片全部索引，屏幕上会出现如下画面。





2. 选择是再按下  按钮：确认列印。选择取消再按下  按钮：取消列印。

列印 DPOF设定的影像 (数码列印指令格式)

要使用DPOF列印功能，您必须先于DPOF设定中选择要列印的照片，请参阅第58页的“DPOF”章节。

1. 由PictBridge菜单中选择列印DPOF设定的影像，屏幕上会出现如下画面。



2. 选择是再按下  按钮：确认列印。选择取消再按下  按钮：取消列印。

退出

要退出PictBridge菜单请选择退出。此时屏幕上会出现“请拔除USB连接线”的讯息。

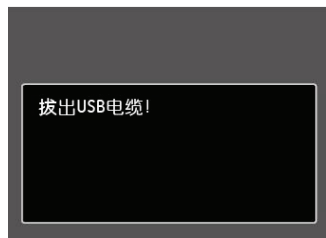

将 USB连接线由照相机与列表机拔除。

规格表



「设计与规格均可能更动，恕不另行通知。」

有效像素		14.41百万像素
总像素		15.40百万像素 [1/2.3" (CMOS)]
镜头	焦距	5.0mm (广角) ~ 75.0mm (望远)
	相等于 35 mm照相机	28mm (广角) ~ 420mm (望远)
	光圈值	F3.9 (广角) ~ F5.6 (望远)
	镜头构成	8群11片
	光学变焦	15倍
	对焦范围	通常: (广角) 23.6in.~∞/60cm ~ ∞, (望远) 59.0in.~∞/150cm ~ ∞; 近拍: (广角) 1.9in.~∞/5cm ~ ∞;
影像稳定系统		CMOS移动补偿式
数码变焦		6倍数码变焦 (结合光学变焦总计: 90倍)
影像尺寸	静态影像	14MP: 4320 × 3240, (3:2)12MP: 4320 × 2880,
		(16:9)10MP: 4320 × 2432, 8MP: 3264 × 2448, 5MP: 2592 × 1944,
		3MP: 2048 × 1536, (16:9)2MP: 1920 × 1080, 0.3MP: 640 × 480
	动态影像	1080p30, 720p60, 720p30, VGA, QVGA

影像品质		精细、标准、普通
DCF, DPOF (Ver1.1)		支援
档案格式	静态照片	Exif 2.2 (JPEG)
	动态	影片: MOV (H.264) , 声音: AAC [立体声]
拍照模式		自动, 程式自动, 光圈先决, 手动曝光, 美颜, 场景 [ASCN, 风景, 运动, 沙滩, 日落, 烟火, 夜景, 多重曝光, 雪景, 儿童, ID证照, 玻璃, 相框, 全景拍摄, 文本, 人像, 哈哈镜, 聚会, 室内, 绿叶, 博物馆, 夜间人像, 宠物模式-狗, 宠物模式-猫, 传真], 全景, 影片
侦测功能		面部侦测, 笑脸快门, 闭眼侦测, 宠物 (狗), 宠物 (猫)
润色		红眼消除, 皮肤柔化, 眼睛增亮, 眼睛放大
HDR		支援
全景拍摄	静态影像	支援 (水平)
	全景角度	0° ~180°
LCD屏幕		3.0英寸, 46万画素彩色LCD屏幕
ISO感度		自动, ISO100/200/400/800/1600/3200
对焦模式		单点自动对焦, 多点自动对焦 (TTL-9点自动测光), 目标追踪, 面部优先对焦, 对焦辅助灯 (开启/关闭)
测光方式		智能AE(AiAE), 多重, 光点, 面部测光
曝光控制		程式曝光 (AE固定), 快门优先曝光

曝光补偿		-3EV-+3EV 1/3EV step
快门速度		1/2000 ~ 4 秒 (M/S: 8秒)
连拍		约10张/秒 (影像尺寸: 14MP, 影像品质: 较好)
播放模式		单张播放, 索引播放 (9张/16张), 幻灯片播放, 影片播放,
		日期文件夹播放, 连拍群组播放, 放大倍率(2x ~ 8x), 柱状图显示。
白平衡		自动白平衡, 白天, 阴天, 荧光灯, 冷白色荧光灯, 白炽灯。
		手动白平衡, 色温设定 (1900K ~ 10000K)
闪光灯	闪光灯模式	自动, 红眼减轻, 强制闪光, 关闭, 慢速同步, 红眼+慢速同步
	发光范围	广角: 19.6in. ~ 161.4in. / 0.5m ~ 4.1m (ISO 800)
		望远: 39.3in. ~ 110.2in. / 1.0m ~ 2.8m (ISO 800)

存储媒介	内建记忆体: 约 15MB
	SD/SDHC/SDXC Card (最大支援128GB, 不支持MMC卡)
其他功能	PictBridge, ExifPrint, 支援26种语言
输入/输出端子	AV-OUT/USB 2.0 (Micro USB-5 pin), HDMI (Type D)
电源	GB-50A, 3.7V 880mAh, 可充电式电池, 支援照相机内充电。
电池寿命	约170枚 (根据CIPA测试标准)
操作环境	温度: 0 ~ 40°C, 湿度: 0 ~ 90%
照相机尺寸	4.3 × 2.7 × 1.3in / 107.2 × 68.2 × 32.6mm (根据CIPA测试标准)
照相机重量	约 7.1oz / 204g (不包含电池和存储卡)
附属品(因地区不同而不同)	锂离子电池, 外接电源充电器, USB线
	肩带, CD-ROM光碟, 说明书
	快速入门指引, 保证卡

错误讯息

讯息	说明
存储卡异常	<ul style="list-style-type: none">• 存储卡尚未格式化
存储卡已满	<ul style="list-style-type: none">• 存储卡已满，无法储存新增的照片
照片异常	<ul style="list-style-type: none">• 照片拍摄时发生错误• 照片已损
无照片	<ul style="list-style-type: none">• 存储卡或内建存储体内没有任何照片
镜头异常	<ul style="list-style-type: none">• 镜头可能卡住，照相机将自动关机
系统异常	<ul style="list-style-type: none">• 发生未预期的错误
写入保护	<ul style="list-style-type: none">• 存储卡的写入保护开关已切换为“LOCK锁定”
超出移动范围	<ul style="list-style-type: none">• 全景模式拍摄时，移动方向错误或角度偏离内部设定值时

讯息	说明
存储卡尚未格式化，要进行格式化？	<ul style="list-style-type: none"> 请确认是否要将存储卡格式化
此档案无法删除	<ul style="list-style-type: none"> 您要删除的照片或影片已受到保护
注意！照相机正在进行录制，请稍等	<ul style="list-style-type: none"> 在录制影片或声音时不能同时进行其他动作
警告！电池即将耗尽	<ul style="list-style-type: none"> 电池电力即将用完
无法播放此档案	<ul style="list-style-type: none"> 本照相机无法辨识此相片的格式
没有连线	<ul style="list-style-type: none"> 照相机与印表机未正确连接
列印错误	<ul style="list-style-type: none"> 照相机或印表机发生错误
无法列印	<ul style="list-style-type: none"> 请检查印表机是否缺纸或需更换墨水匣 请检查印表机是否卡纸

疑难排解

问题	可能的原因	解决方法
照相机无法开机	<ul style="list-style-type: none">• 电池已耗尽• 电池没有正确安装	<ul style="list-style-type: none">• 请更换电池
操作时照相机忽然关闭	<ul style="list-style-type: none">• 电池已耗尽	<ul style="list-style-type: none">• 请更换电池
拍出的相片很模糊	<ul style="list-style-type: none">• 拍摄照片时照相机晃动	<ul style="list-style-type: none">• 切换为防手震模式
无法储存照片、影片档案	<ul style="list-style-type: none">• 存储卡已满	<ul style="list-style-type: none">• 更换另一张存储卡• 删除不需要的档案• 解除存储卡的写入锁定
按下快门键无法拍摄照片	<ul style="list-style-type: none">• 存储卡已满• 剩余空间不足无法储存档案• 模式选择播放模式	<ul style="list-style-type: none">• 更换另一张存储卡或清理目前的存储卡• 删除不需要的档案• 解除存储卡的写入锁定• 更换为拍摄模式
无法以连接的印表机列印照片	<ul style="list-style-type: none">• 照相机尚未正确地连接到印表机• 印表机不支援 PictBridge 技术• 印表机缺纸或需更换墨水匣• 卡纸	<ul style="list-style-type: none">• 检查照相机与印表机的连接是否正常• 使用支援 PictBridge 技术的印表机• 为印表机置入纸张• 更换印表机的墨水匣• 取出卡住的纸张

问题	可能的原因	解决方法
存储卡写入速度慢	<ul style="list-style-type: none"> 低于Class 4的存储卡在录制HD以上的影片时会出现写入速度慢且无法继续录制 	<ul style="list-style-type: none"> 请选择高速卡或将此卡格式化后再进行拍摄
存储卡无法写入	<ul style="list-style-type: none"> 存储卡处于防写入状态 在拍摄或录影时，存储卡出现中断现象（如储存过慢等原因）导致无法继续拍摄或录影 	<ul style="list-style-type: none"> 请更换另一张存储卡 请重新拍摄
影像过多无法处理	<ul style="list-style-type: none"> 存储卡中的照片数或者文件夹数超过了规格，因此无法显示并且进行日期资料夹的回放 	<ul style="list-style-type: none"> 删除不需要的档案 将存储卡内的档案转存到其他地方

<http://www.ge.com/digitalcameras>



imagination at work

Printed in China
© 2011 General Imaging Company

Follow us on   
@ GE Cameras @ GECamera @ gedigitalcameras