



imagination at work

GE 数码相机

E 系列： E1450W



用户手册

操作前准备

基本操作

相机功能控制按钮

播放

使用菜单

相机连接

附录

警告

为防止火灾或电击危险，切勿使本相机及所属附件遭受雨淋或受潮。

对于美国客户

经测试符合FCC标准

供家庭或办公使用

FCC声明

本设备符合FCC规则第15部分的要求。其操作遵循下面两个条件：(1)本设备不会产生有害干扰，(2)本设备必须承受任何接收到的干扰，包括可能导致意外操作的干扰。

对于欧洲客户



“CE”标志表明本产品符合欧洲在安全、健康、环保、以及客户保护方面的要求。带有“CE”标志的相机专供在欧洲销售。



此WEEE Annex IV回收桶图示表示在欧洲国家要分别回收电子电气废弃物。请勿将设备丢入废弃物中。请正确回收及处置。

符合性声明

型号名称: E1450W

商标名称: GE

责任方: General Imaging Co.

地址: 1411 W. 190th Street, Suite 550,
Gardena, CA 90248, USA

客服热线: +1-800-730-6597

(美国&加拿大以外地区: +1-310-755-6857)

电源适配器符合CCC标准:

EMC: EN 55022:1998/A1:2000/A2:2003 Class B

EN 55024:1998/A1:2001/A2:2003

EN 61000-3-2:2000/A1:2001

EN 61000-3-3:1995/A1:2001

以及下面EMC指令的规定:
(89/336/EEC,2004/108/EEC)

安全预防措施

相机注意事项:

- ❗** 不要在下列地点存放或使用相机:
 - 在雨中, 或者在非常潮湿和多灰尘的地方。
 - 在相机容易受阳光直接照射的地方, 或者温度高的地方 (如夏天密闭的汽车内)。
 - 靠近强磁场的地方, 如电机、变压器或磁铁等附近。
- ❗** 不要将相机放在潮湿表面上, 也不要放在水滴或沙粒容易落到相机上的地方, 否则可能会导致无法修复的故障。
- ❗** 若长时间不使用相机, 建议取出电池和存储卡且放在干燥的环境中。
- ❗** 如果将相机从寒冷位置迅速移到温暖位置, 相机内部可能会出现凝结现象。我们建议您在打开相机电源之前, 等待一段时间。
- ❗** 任何类型的资料遗失或毁损不在保证范围内。

电池注意事项:

- ❗** 电池使用不当可能会导致电池漏液、变热、点燃或爆裂。务必遵循下面列出的预防措施。
 - 使电池及电池极点保持乾燥。
 - 不要加热电池或将其投入火中。
 - 不要扭曲、拆解或改动电池。
- ❗** 将电池放在婴幼儿不能触及的地方。
- ❗** 在寒冷的地方, 电池性能会降低, 电池寿命会明显缩短。

存储卡注意事项:

- ❗** 对于新存储卡或者被PC初始化过的存储卡, 务必在使用之前用您的数码相机格式化它们。
- ❗** 不得在计算机上更改或删除存储卡中的目录名称或文件名, 否则将导致原文件或档案在相机上无法显示或识别错误。
- ❗** 本相机拍摄的照片会储存在SD卡中自动生成的文件夹中, 请勿在此文件夹中存储非本相机拍摄的照片, 否则可能造成相机回放状态下图片不能正常识别。

开始使用之前

前言

感谢您购买GE数码相机。请仔细阅读本手册，并妥善保管以备日后参考。

版权

© 版权所有 2010 General Imaging Company。保留所有权利。

未经General Imaging Company事先书面许可，不得以任何形式和任何方式复制、传播、转录本发行物的任何部分，也不得将其存储到检索系统中或者翻译成任何语言或计算机语言。

商标

本手册中涉及到的所有商标仅用于标识目的，可能分别是其各自所有者的资产。

安全信息

在使用本产品前，请仔细阅读下面的重要信息。

- 不要自行拆卸或尝试维修此相机。
- 不要使相机掉落或受撞击。处置不当可能会损坏本产品。
- 在插入或取出电池和存储卡之前关闭相机电源。
- 仅使用此相机附带型号的电池。使用其它类型的电池可能会损坏相机，引发潜在的隐患，并可能失去保修资格。
- 不要触摸相机镜头。
- 不要使相机受潮或放在高温、强磁场环境中。极端温度环境可能会缩短相机使用时间或损坏电池。
- 请勿将相机暴露于潮湿、低温或高温下。极限环境会缩短相机的寿命或损坏电池。
- 不要让阳光长时间直接照射镜头。

- 如要长时间存放相机，应下载所有照片并从相机中取出电池。
- 清洁相机时不要使用研磨类或有机溶剂清洁剂。使用略微蘸湿清水的软布擦拭相机机身。请用专用镜头擦拭纸配合专用镜头清洁溶剂擦拭镜头。

关于本手册

本手册介绍如何使用您的GE数码相机。General Imaging Company已尽最大努力确保本手册内容的准确性，但保留变更的权利，恕不另行通知。

本手册中使用的符号

在本手册中，使用下列符号来帮助您方便快捷地找到所需的信息。



表示应了解的有用信息。



表示在使用相机时应采取的预防措施。

目录

警告	i	设置语言	15
安全预防措施	ii	设置日期和时间	16
开始使用之前	1	关于液晶屏幕	17
前言	1	基本操作	18
版权	1	在自动模式下拍摄	18
商标	1	使用变焦功能	18
安全信息	1	闪光灯	19
关于本手册	2	自拍	20
本手册中使用的符号	2	微距	20
目录	3	曝光补偿	20
准备使用	7	高级功能菜	21
打开包装	7	尺寸	22
相机概览	8	影像品质	22
将电池充电	10	白平衡	23
安装电池及选购的SD/SDHC卡	11	色彩效果	23
开机和关机	13	ISO	24
使用模式拨盘	14	EV	24
设置语言、日期和时间	15	使用模式	25

液晶屏幕显示	25	夜间人像	32
静态拍摄模式显示	25	聚会	33
摄影拍摄模式显示	27	儿童	33
播放模式显示	28	室内	33
ASCN模式	29	雪景	33
风景模式	29	ID	33
人像模式	29	博物馆	33
夜间人像	30	相框	33
逆光人像	30	移动拍照	33
夜景模式	30	文字	33
近拍模式	30	绿叶	33
自动模式	30	玻璃隔层	33
全景合成模式	30	相框	33
场景选择模式 (SCN)	31	素描	33
风景	32	防手震模式	34
运动	32	眨眼侦测	35
海滩	32		
夕阳	32	播放	36
烟火	32	查看照片和视频	36
夜景	32	缩略图查看	38

放大查看静态照片	39	保护	50
使用删除按钮	40	删除	51
使用菜单	41	删除全部	52
拍摄菜单	41	DPOF打印模式	52
自动对焦模式	42	变更尺寸	53
对焦辅助灯	42	旋转	53
测光	43	防红眼	54
连拍	43	裁剪	54
连续自动对焦	44	HDR	55
笑脸识别	44	显示设定	55
数码变焦	45	幻灯片	56
B快门	45	墙纸设置	56
预览	46	设置菜单	59
拍照日期标签	46	操作音设定	59
短片菜单	47	LCD亮度	60
测光	48	省电功能	61
连续自动对焦	48	日期/时间	61
DIS	49	Word Time	61
播放菜单	50	语言	62
		文件/软体	62

格式化.....	62
复制（从内置内存复制到存储卡）.....	63
档案名称.....	63
重置.....	64
软体版本.....	64
传输	65
视频系统.....	65
连接到计算机.....	66
设置USB模式.....	66
将文件传输到计算机.....	66
连接到PictBridge兼容打印机.....	68
设置USB模式.....	68
连接相机和打印机.....	69
使用PictBridge菜单.....	70
打印日期.....	71
不打印日期.....	71
打印所有索引.....	72
打印DPOF.....	73
退出.....	73

附录	74
详细规格.....	74
附录-2.....	78
错误信息.....	81
故障排除.....	83

准备使用

打开包装

产品包装中应包含您所购型号的相机以及下列物品。如果任何物品缺失或已损坏，请与General Imaging联络。



保证卡

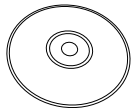

光盘



腕带

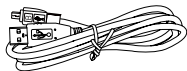

USB线

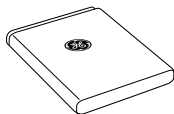

可充电锂电池

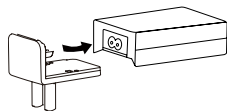

外接电源充电器

相机概览

正面概览

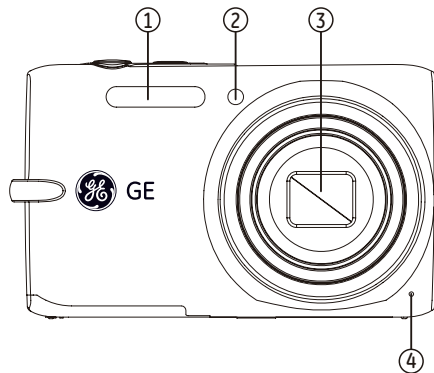

背面概览

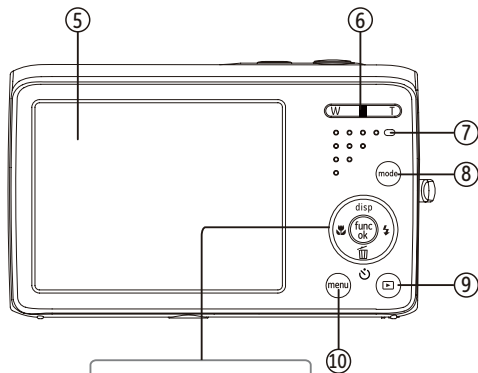

右侧概览

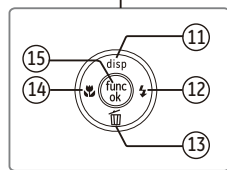

顶部概览

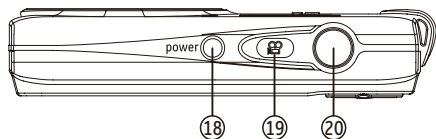

底部概览

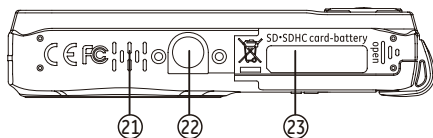

左侧概览

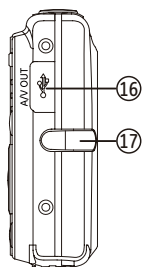

1	闪光灯	13	删除按钮/自拍按钮/向下按钮
2	自动对焦辅助灯/定时器指示灯	14	近拍按钮/向左按钮
3	镜头	15	功能/确认按钮
4	麦克风	16	USB/ AV端口
5	LCD屏幕	17	腕带固定点
6	变焦按钮	18	电源按钮
7	电源指示灯	19	录影按钮
8	模式选择按钮	20	快门按钮
9	播放按钮	21	扬声器
10	选单按钮	22	三脚架固定点
11	disp/向上按钮	23	存储卡/电池槽
12	闪光模式/向右按钮		

将电池充电

1. 将电池放入相机中。
2. 用USB延长线将相机和充电器相连（根据仕向地的不同，转换插头会有所差异，请以实物为准）。
3. 将外接电源充电器插入电源插座。

 保持电池充电状态，直至充电指示灯变成绿色。
(为使电池寿命最大化，首次充电至少需4小时)

 充电器仅限于室内使用。

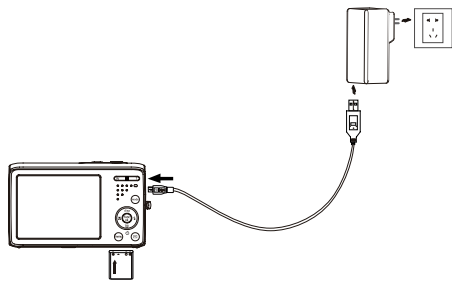

安装电池及选购的SD/SDHC卡

1. 打开电池仓。

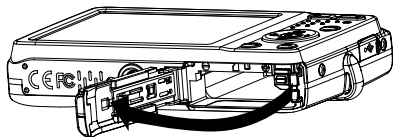
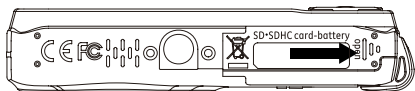

2. 将电池依正确方向装入电池槽中。

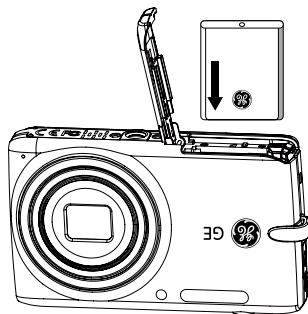

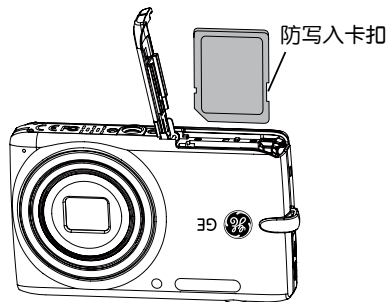

3. 将选配的SD/SDHC卡插入存储卡槽中，如图所示。

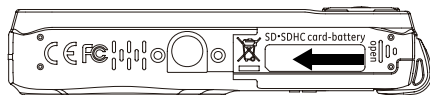
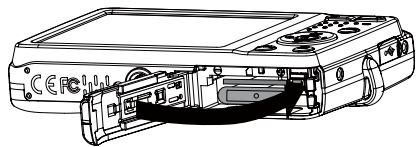

4. 关闭电池仓。



 SD/SDHC卡为选配件，不含在相机包装内，须另行购买。请购买正品存储卡，容量范围从64MB至32GB。

 如要取出SD/SDHC卡，请打开电池仓，轻轻地按卡使其弹出。小心地拉出卡。

开机和关机



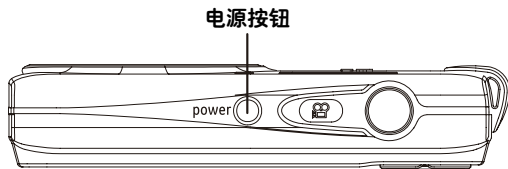





按**电源按钮**打开相机电源。再按一次电源按钮可以关闭相机**电源**。



开机时，拍照模式会呈现上一次最后的模式。按模式切换按钮，在不同的拍照模式间切换。当相机第一次使用时，屏幕上会显示语言设置画面。

使用模式按钮

GE相机提供一个便捷的模式按钮，可让您轻松切换各种模式。以下列出了所有可选择的模式。

模式名称	图标	说明
自动模式		切换到此模式后，相机会根据默认的编程模式拍摄静态照片，是最常用的拍摄模式。
手动曝光模式		切换到手动模式拍摄静态照片，在此模式下可以配置相机的多种拍摄参数。
ASCN模式		在自动场景模式下，相机可以自动识别当前的环境，并自动为您选择最佳的拍摄场景设定。
全景合成模式		切换到此模式后，可以连续拍摄多张照片，相机会将它们拼接成一张全景照片。
场景选择模式		切换到此模式后，可以使用预设的20种场景模式拍摄静态照片。
防手震模式		切换到此模式可以改善在低辉度慢速快门环境下，手持相机晃动所造成的照片模糊。
人像		切换到此模式下，相机设定为通常情况下拍摄人像照片的最佳状态。
动画录影模式		切换到此模式后，可以录制视频。

设置语言、日期/时间

 在第一次开启相机时，会自动进入语言及时间设置菜单。



要重新设置语言、日期/时间，需要在**一般设置**中调整下列设置。

- 语言
- 日期/时间

如要进入设置菜单，请执行下列操作：



1. 按**电源**按钮打开相机电源。
2. 按  按钮后，按**向左/向右**按钮，在相机设定选单中切换，选择**一般设置**选单。

设置语言

1. 使用**向下**按钮选择**语言**，按  或**向右**按钮进入设置。
2. 使用**向上/下/左/右**按钮选择所需的语言。
3. 按  按钮确认设置。



设置日期和时间

1. 使用向上/向下按钮选择日期/时间，按  或向右按钮进入设置。
2. 按向左/向右按钮选择需要设置的日期与时间，再使用向上/向下按钮调整值。
3. 按  按钮确认设置。



关于液晶屏幕

当打开相机电源时，液晶屏幕上会显示各种图标以指明相机的当前设置和状态。如需进一步了解所显示的图标，请参见第25页的“**液晶屏幕显示**”。

液晶屏幕注意事项

受到目前的制造技术限制，液晶显示器有可能存在极少数的亮点或者暗点，GE将对所有的液晶屏幕进行充分检测，并保证出厂的产品符合GE的品质检测规范。由于液晶显示器缺陷造成的亮点或者暗点并不会影响拍摄照片的画质。



LCD表面请勿沾水，如果潮湿，请用干燥柔软的清洁布擦干。



如果液晶屏幕损坏，请格外小心里面的液晶体。若出现下面情形，请采取所述的紧急措施。

- 如果液晶洒落到皮肤上，应用布擦拭，再擦上肥皂，然后用清水冲洗。
- 如果液晶不小心溅入眼睛内，请立即用清水冲洗，并寻求医疗协助。
- 如果吞服了液晶，应尽量多的吐出，请立即用清水漱口，然后就医。

基本操作

在自动模式下拍摄

自动模式是最简单的拍照模式。在此模式下，相机自动优化照片以取得最佳效果。

按照下列步骤开始拍摄：

1. 按**电源按钮**打开相机电源。
2. 将模式拨盘转到**自动模式** ()。
3. 在液晶屏幕上选景，然后将快门按钮按一半进行对焦。
4. 当目标正确对焦后，LCD中间的聚焦框将变成绿色。
5. 将**快门**完全按以拍摄照片。



当您进行拍摄时，请注意您周围环境的安全性，尤其是在山间或者水边，或繁忙的公路边拍摄时。

使用变焦功能

本相机具有两种变焦功能：光学变焦和数码变焦。拍摄照片时，使用相机顶部的**变焦按钮**放大或缩小拍摄对象。

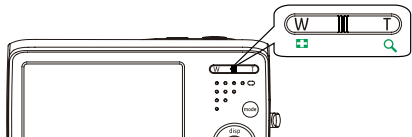







变焦指示条(参见第45页的“数码变焦”)

光学变焦因数达到最大值时，会暂时停止光学变焦。再次按压**变焦按钮**，变焦将自动切换到数码变焦。调整后变焦显示轴即会隐藏，仅显示  以表示目前处于变焦状态。



闪光灯

按向右/闪光灯按钮进入闪光灯选择界面，再按向左/向右按钮在六种不同闪光灯模式之间切换：

-  关闭闪光
相机强制关闭闪光灯拍摄。(拍摄婴儿时请关闭闪光灯)
-  强制闪光
拍照瞬间进行强制闪光。
-  红眼+慢同步
使用此模式进行慢同步拍摄并预闪消除红眼。
-  慢同步
相机使用背景测光作为曝光的控制，用于夜晚拍摄人物照片，人物前景和夜晚背景都能准确曝光。
-  防红眼闪光
相机在拍照之前预闪光一次以消除红眼效果，在暗处拍摄人物时常用。
-  自动闪光
相机会根据目前的环境自动控制闪光灯。



自拍

按向下/自拍按钮进入自拍选择界面，再按向左/向右按钮在三种自拍模式之间切换：

-  自拍关
关闭自拍功能
-  2秒
按下快门按钮2秒后拍摄照片。
-  10秒
按下快门按钮10秒后拍摄照片。

微距

按向左/微距按钮进入微距选择界面，再按向左/向右按钮在两种微距模式之间切换：

-  微距开
选择此模式时，可以聚焦距离镜头5cm的拍摄对象。
-  微距关
选择此项关微距功能。

使用快速录影

在拍摄模式下，按录影快捷按钮  画面将直接进入录影状态并进行录影：



录影完成后，再次按压录影快捷按钮或快门键，即可储存动画，并返回到拍摄画面。

高级功能菜单

相机的进阶功能选单包括影像尺寸、影响品质、白平衡、影像色彩、ISO、EV功能。适当地进行功能设置，可以让您拍摄出更好效果的照片和影片。

请依照以下步骤设定相机的高级功能：

1. 按  按钮进入功能选单。



2. 按**向下**按钮进入高级功能的选择界面，按**向左/向右**按钮选择所需设定的高级功能。



3. 按**向上**按钮进入选择高级功能的设定界面。
4. 按**向左/向右**按钮选择所需设定的高级功能，按  按钮确定设定并离开界面。

尺寸

尺寸设置是指以像素表示的图像分辨率。图像分辨率越高，图片包含的细节越多，图像画质越高，更能满足进行大幅面照片打印的要求。





 照片越大，档案越大，记忆卡可以储存张数越少。

影像品质

影像品质决定相机压缩照片档案的数量。压缩比越高，档案越小，但影像品质下降。压缩比越低，档案越大，但影像画质更好。



三个压缩比是：







-  :影像品质: 精细
-  :影像品质: 标准
-  :影像品质: 普通

白平衡

利用白平衡，用户可以在不同光源条件下调整色温以确保真实再现色彩。(仅当相机处于 **M** 手动模式时，可以使用白平衡设置。)



白平衡可选择选项有：

-  : 白平衡：自动
-  : 白平衡：日光
-  : 白平衡：阴天
-  : 白平衡：荧光灯
-  : 白平衡：冷白荧光灯
-  : 白平衡：钨丝灯
-  : 白平衡：手动（按快门键设置白平衡值）

色彩效果

利用色彩设置，您可以在拍照时直接添加艺术效果。您可以尝试不同的色调以改变照片的氛围。(仅当相机处于 **M** 手动模式时，可以使用色彩设置。)



色彩效果选项共有以下各项可选择：

-  : 色彩效果：自动
-  : 色彩效果：鲜艳
-  : 色彩效果：黑白
-  : 色彩效果：怀旧

ISO

您可以利用 ISO 功能来设置相机传感器的感光度。为使相机能在黑暗环境下还能以较快速的快门拍摄，需要提高ISO值。与此相反，在明亮条件下应降低ISO值。（仅当相机处于  手动模式时，可以使用ISO设置。）

与低ISO照片相比，高ISO照片的噪点较多。



ISO的选项有自动、64、100、200、400、800及1600。

EV

设置适当的EV值可让你拍出曝光最佳的照片。



拍照时，曝光值的可调整范围为EV -2.0 到 EV+2.0。

使用模式

液晶屏幕显示

静态拍照模式下的萤幕图示

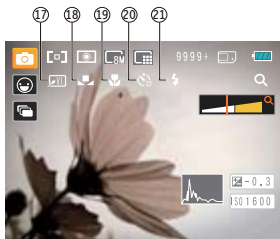
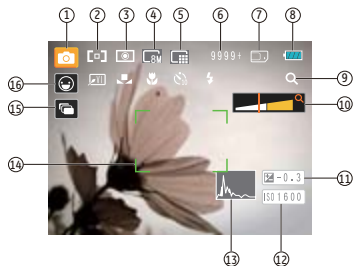

各模式图示:       





1 拍摄模式图示

-  自动模式
-  手动曝光模式
-  ASCN模式
-  全景合成模式
-  场景选择模式
-  防手震模式
-  人像

2 自动对焦模式

-  单点自动对焦
-  多点自动对焦

3 测光

-  单点自动曝光
-  中央重点曝光
-  AiAE

4 影像尺寸

5 影像画质

6 剩余可拍摄照片张数

7 记忆卡/内建记忆体显示

8 电池状态显示

9 WT倍率 (当有启动变焦时才显示)

10 变焦显示

11 EV值显示器

12 ISO值 (只有在  手动模式下能调整)

13 色阶分布图

14 对焦栏框

15 连拍 / B快门警告图示

16 面部侦测开启图示

17 照片色彩 (只在  手动模式下能调整)

18 白平衡 (只有在  手动模式下能调整)

19 微距模式显示

20 自拍计时器显示

 自拍: 2秒

 自拍: 10秒

21 闪光灯模式显示

 闪光: 关闭闪光

 闪光: 强制闪光

 闪光: 红眼 + 慢同步

 闪光: 慢同步



 闪光: 防红眼闪光

 闪光: 自动闪光

摄影模式下的萤幕图示

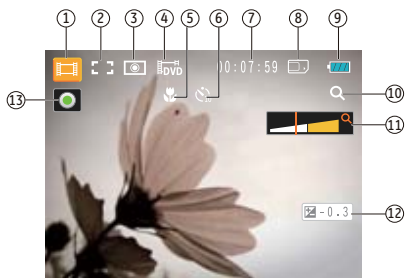
模式图示: 



- 1 拍摄模式图示
- 2 连续自动对焦
- 3 测光
 -  单点自动曝光
 -  中央重点曝光
 -  AiAE
- 4 影像尺寸
- 5 近拍模式显示

6 自拍计时器显示

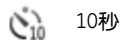

7 剩余可拍摄影片时间

8 记忆卡/内建记忆体显示

9 电池状态显示

10 WT倍率 (当有启动变焦时才显示)

11 变焦显示

12 EV值显示器

13 录制状态图标

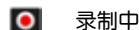
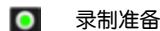

 为拍摄出最佳的影片成果，建议使用SD记忆卡，若以内建的记忆体拍摄影片时间较短，且可能造成图像跳动及杂音。

 HD 录影时间限制29分钟以下。

 在拍摄影片的过程中，可进行5倍的光学变焦，6倍的数码变焦。

播放模式下的萤幕图示

模式图示: ▶

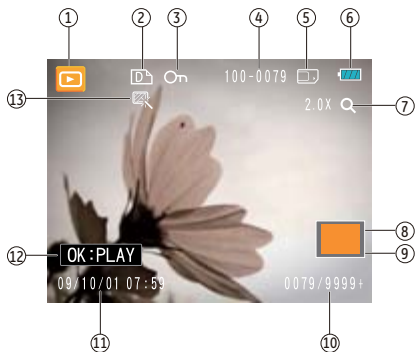

- 1 播放模式图示
- 2 DPOF档案图示
- 3 档案保护图示
- 4 照片编号
- 5 记忆卡/内建记忆体显示
- 6 电池状态
- 7 影像缩放
- 8 当前显示区域
- 9 影像区域
- 10 记忆体空间(此张照片/所有照片数)
- 11 录制日期与时间
- 12 OK: PLAY
- 13 HDR

ASCN模式

在“ASCN”场景模式下，相机能智慧侦测不同环境，并自动为你选择最佳的拍照场景设定。

请依据以下步骤来使用自动场景：

1. 按模式选择按钮，选择ASCN模式，按  按钮进入ASCN模式，LCD屏幕显示如下图所示的侦测场景的图标：



2. 将相机拿稳并对准被拍物体，此时相机会根据当前环境自动选出合适的场景模式。
3. 半按快门进行对焦操作。
4. 全按快门完成拍照操作。

图标	模式名称	图标	模式名称
	风景模式		夜景模式
	人像模式		近拍模式
	夜景人像		自动模式
	逆光人像		

-  在自动场景模式下相机会根据所处的环境，自动选出合适的场景模式。

风景模式

拍摄风景时，“ASCN”会自动帮助您调整最佳曝光，让背景更加协调。

人像模式

拍人物时，ASCN会自动帮助您调整最佳曝光与肤色亮度，并进行脸部。

夜间人像

晚上或是低光源下拍摄人物时，ASCN自动帮助您调整最佳曝光，将人像与夜景同时拍摄下来。

逆光人像

当背对阳光或其他光源时，ASCN会自动帮助您调整前景的曝光，让您拍出曝光正确的照片。

夜景模式

当拍摄夜景时，ASCN会自动调整高ISO值，让你清楚的拍下夜间景物。

近拍模式

当相机接近拍摄物时，ASCN会自动调整焦距，进行近拍。



自动模式

相机自动调整合适的曝光模式，确保清晰对焦，轻松拍出好照片。

全景合成模式

您可利用自动全景合成模式将所拍摄的几张照片合成一张全景照片。

请依照以下步骤来拍摄全景照片：

1. 按模式按钮，按向左/向右按钮选择全景合成模式后按  按钮进入全景合成模式进行拍照。
2. 以向左/向右按钮选择开始拍摄的方向，按  按钮进入拍照模式；若不进行选择，2秒后相机会自动进入从左至右的拍照模式状态。
3. 当拍摄完第一张照片后，相机会自动运算，当您移动相机直到圆形的方向引导图标与方形的定位框拼接成功并变为绿色时，相机会自动重叠并进行进行拍摄。重复相同的步骤拍着最多3张照片。



4. 3张拍摄完后，相机会自动拼接照片。按播放按钮进入回放模式并查看全景效果。

 选择全景合成模式后，闪光灯、自拍、微距及曝光补偿都不能进行调整。

 在结束全景拼接模式前，按删除按钮可取消拍照。

 全景拼接模式最多可拼接2到3张照片。

场景选择模式 (SCN)

在**场景选择模式**下，您可以根据需要从20种场景类型中选择一种场景。您只需根据情况选择正确的场景即可，相机将自动调整至最佳设置。

按模式按钮，按向左/向右按钮选择**场景选择模式**。按

 按钮进入场景选择模式，屏幕会显示如下画面：



以向上/下/左/右按钮选择一个场景，再按  按钮。

图示	模式名称	图示	模式名称
	风景		运动
	海滩		夕阳
	烟火		夜景
	夜间人像		聚会
	儿童		室内
	雪景		ID
	博物馆		相框
	移动拍摄		文字
	绿叶		玻璃隔层
	鱼眼		素描

风景

适合拍摄风景。生动再现绿色 和蓝色。

运动

适合拍摄快速移动的物体。捕捉清晰的动作画面。

海滩

适合在光照强烈的沙滩场景下拍出好的照片。

夕阳

适合拍摄夕阳。捕捉强光下的物体。

烟火

适合在夜间拍摄烟花。可为绚烂的烟花调整较慢快门速度。

夜景

适合拍摄夜景。推荐使用三脚架。

夜间人像

适合拍摄夜间人像。

聚会

适合在室内聚会时的人像拍摄即使在复杂光线下也能自然呈现。

儿童

适合拍摄儿童和宠物。自动关闭闪光灯。避免打扰拍摄对象。

室内

适合拍摄室内人物。减少模糊并提高色彩精度。

雪景

适合拍摄雪景。再现自然、清晰的白色景致。

ID

适用于证件照的清晰拍摄。

博物馆

适合博物馆或其他禁止使用闪光灯的场所。保持色彩并减少模糊。

相框

增加趣味画框。

移动拍照

适合快速移动对象的清晰拍摄主体清晰背景有流动感。

文字

适合拍摄打印稿或白板上的文字。

绿叶

适合拍摄植物。再现花草缤纷色彩。

玻璃隔层

适合拍摄透明玻璃后面的物体。

鱼眼

为拍摄增加趣味鱼眼效果通过刻意扩大中央部分拍摄出类似鱼眼观看的变形效果照片。

素描

拍摄具有铅笔素描效果的图像。





1. 在**场景选择模式**下，按  按钮进入功能菜单。
2. 选择“SCN”项目后，再按  按钮返回**场景选择模式**面板。

您还可以在功能菜单中设置图像画质和图像尺寸。有关各个选项的详细设置信息，请参见第21页的“**高级功能菜单**”。

防手震模式

使用防手震模式拍摄照片，可以改善在低光源慢速快门环境下，手持相机晃动拍摄所造成的照片模糊。



-  在暗环境或慢速快门下建议使用防手震功能。
-  对于剧烈相机抖动（如在行进的车辆中拍摄）时的拍摄效果可能不理想。

眨眼侦测

眨眼侦测为常态开启功能。拍摄后若侦测到照片中有
人脸且眼睛是眨眼状态时，画面上即会显示眨眼侦测
图标（）作为提示。



查看照片和视频

在液晶屏幕上查看已拍摄的照片和视频剪辑：

1. 将相机转到**播放**模式。最后录制的照片或视频剪辑显示出来。
2. 使用**向左/向右**按钮滚动内置闪存或存储卡中存储的照片或视频剪辑。
3. 如要播放所选的视频剪辑，请按  按钮进入短片播放模式。

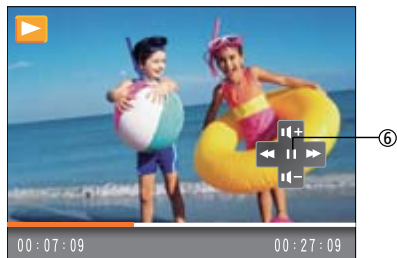
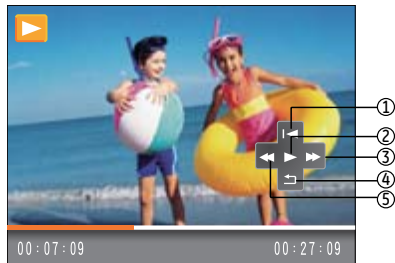

在播放影片时，画面上会出现操作指引。按向左/向右键选择程式按钮，再按  按钮以确定选择。



各个按键的功能说明如下。

- | | |
|------------|---------|
| 1 返回第一帧并播放 | 4 返回第一帧 |
| 2 播放 | 5 后退 |
| 3 快进 | 6 暂停 |

在播放影片时，按向上/向下按钮调整播放的音量大小

；调整静音时，显示为 。





缩略图查看





在播放模式下，按下变焦按钮  W 一端可以在屏幕上显示照片和视频剪辑的缩略图。

1. 以变焦按钮切换显示3x3、4x4和日期资料夹的缩图。





2. 显示3x3和4x4时，以向上/下/左/右按钮选择一张图片或一段影片进行查看；按  按钮则返回到原尺寸大小。
3. 当显示日期资料夹时，按向上/向下按钮选择日期文件夹。按  按钮可进入日期文件夹索引。



4. 以向上/下/左/右按钮选择一张图片或一段影片，按  按钮恢复到原尺寸大小。
 日期资料夹的显示是根据拍摄日期先后排列。
 当出现  图示时，表示此文档为视频文件。

放大查看静态照片

在播放照片时也可使用变焦按钮，可将照片放大2~8倍。

1. 按  按钮相机进入播放模式。
2. 以向左/向右按钮选择一张要进行放大查看的照片。
3. 调整变焦按钮到  一端，以放大照片。
4. 调整变焦按钮选择需要放大照片的倍数，变焦值及当前显示的图像相对于整张照片的位置都会显示在萤幕上。



5. 以方向按钮移动显示的部份影像。
6. 按  按钮回到原始比例。

 影片档案不能放大。

使用删除按钮

在播放模式下，可以按**向下/删除**按钮，以删除照片与影片。

要进行删除照片或影片：

1. 将相机切换到播放模式。
2. 以**向左/向右**按钮选择要删除的一张图片或一段影片。
3. 按**向下/删除/自拍**按钮，萤幕上会显示删除画面。



4. 以**向上/向下**按钮选择是或返回，按  按钮进行确认。

 照片/影片被删除後就无法复原。

 请参阅51页的删除功能选项操作说明。

使用菜单

拍摄菜单

模式:       

在拍照模式下, 按  按钮即可进入照片选单。

调整各项设定值:

1. 在拍摄选单下, 按**向左/向右**按钮在各个照片选单及相机设定选单中切换, 选择功能选项所在的页面并按**向下**按钮进入。



2. 按**向上/向下**方向按钮选择所需设定的功能选项。
3. 按  或**向右**按钮进入子选单。



4. 按压**向上/下**按钮选择一个选项, 或按压**向左**按钮返回选单。
5. 按  按钮确认设定返回上一层。

 在选择功能选项时, 可以连续按**向上**按钮, 以回到切换各个选单页面的画面。或连续按**向下**按钮, 切换到下一个功能选单页面。

请参阅一下章节, 以了解各项设定的详细咨询。

自动对焦模式

使用此设置控制拍照时的自动对焦方式。



- **单点自动对焦**：对焦框显示在液晶屏中央，用以聚焦拍摄对象。
- **多点自动对焦**：相机对拍摄对象的多个部分进行正确对焦。

对焦辅助灯

此选项可以开启或关闭**对焦辅助灯**。**对焦辅助灯**辅助相机在低亮度环境下正确对焦。建议不要关闭**对焦辅助灯**，否则相机可能无法正确对焦。



测光

此项设定决定相机使用照片的哪个部分确定整张照片的正确曝光模式。



有3个选项供选择：

- 单点自动曝光
- 中央重点曝光
- AiAE

连拍

以此项设定操作连拍，可以通过操作快门键以拍摄多个画面。



有5个选项：

- 关：关闭连拍功能。
- 无限连拍：按住快门键不放，即可连续拍摄照片，直到放开快门键或记忆卡满为止。
- 3连拍：连续拍摄最多3张照片。
- 后3连拍：连续拍摄照片，直至松开快门按钮，但只录制最后3张照片。
- 间隔拍照：以预定义的间隔时间自动拍摄照片。



闪光灯在此模式为禁止闪光，以便快速连拍。

连续自动对焦

当目标，（如运动员）移动时，相机可以连续对焦。



笑脸识别

在脸部侦测模式下，可以侦测及增强人物脸部特征。



 为使笑脸识别功能正确运行，相机必须检测到面部。

数码变焦

使用此设置启用或禁用数码变焦功能。当禁用时，仅启用光学变焦。



B快门

在B门模式下，持续按快门按钮，快门才会持续打开。这样，您就能完全控制曝光。(仅当相机处于  手动模式时，可以使用慢快门设置。)



- **手动：**设置长曝光时间，范围是2~30秒。



长时间曝光时建议使用三脚架。

预览

此设置是指在拍照后立即查看照片。照片在液晶屏上的显示时间可以调整。



有4个选项供选择:

- 关
- 1秒
- 2秒
- 3秒

拍照日期标签

在相机拍摄的影像中加入日期/时间标签。



- 关
- 拍照日期
- 拍照日期时间

短片菜单

模式：

在录影模式中按  按钮以进入录影选单。

要进行各项设定：

1. 在录影选单下，按**向左/向右**按钮在各个录影选单及相机设定选单中切换，选择功能选项所在的页面并按**向下**按钮进入。



2. 按**向上/向下**按钮选择所需设定的功能选项，并以  或**向右**按钮进入子选单。



3. 按**向上/向下**按钮选择一个选项，或按**向左**按钮返回选单。
 4. 按  按钮确认选择并返回上一层。
- 请参阅以下的章节，以了解各项设定的详细咨询。

测光

此项设定决定相机使用照片的哪个部分确定整张照片的正确曝光模式。



连续自动对焦

当目标，（如运动员）移动时，相机可以连续对焦。



有三个选项：

- 单点自动曝光
- 中央重点曝光
- AiAE

DIS

使用此功能可最大程度确保录影时画面的稳定。



播放菜单

模式：▶

在播放模式下，按  按钮进入**播放菜单**。



请参照以下章节内容，以了解各个项目的详细信息。



保护

为防止意外删除照片或视频，可以使用此设置锁定一个或全部文件。



保护/解除保护照片或视频：

1. 按**向上/向下**按钮选择**保护**，并按  或**向右**按钮进入子选单。

- 按**向上/向下**按钮选择**单个**以保护该照片/视频，或者选择**全部**以保护内置内存或存储卡中的所有照片/视频。按  按钮确定进入照片/视频的保护界面。
- 按  按钮选择**是**以锁定所显示的照片/视频，或者选择**解锁**以解除锁定，然后按**向上/向下**按钮选择**返回**，返回**播放**菜单。
- 屏幕顶部显示一个钥匙 () 图标，表明照片/视频受到保护。



 选择**重置**后，将会取消所有已经设置保护的文档。

删除

以下提供了三种对文件删除的操作。





删除单个：

- 在删除选项中，选择**单个**后按  或**向右**按钮。
- 按**向左/向右**按钮，找出要删除的照片或视频，按**向上/向下**按钮选择项目，再按  确定。(是：删除文件，返回：返回菜单)。

删除全部：

1. 在删除选项中，选择**全部**后按  或**向右**按钮。
2. 按**向上/向下**按钮选择**删除全部文件**，或者选择**取消**返回菜单。

删除日期文件夹：

1. 在删除选项中，选择**日期文件夹**后按  或**向右**按钮。
2. 按**向上/向下**按钮选择所要删除的日期文件夹，按  确定，按上下按钮选择项目(是：删除档案，取消：返回选单)，再按  确定。



当出现  图示时，表示文件已受到保护，请先解除保护才能删除。



一旦进行文件删除，则所有已设的DPOF值将重新设置。

DPOF打印模式

利用DPOF，您可以记录要冲洗哪些照片，并将所作的选择保存到存储卡中。这样，您只需将存储卡送到照片冲洗店即可直接冲洗照片，而不用特别说明要冲洗哪些照片。



变更尺寸

您可以使用此设置将照片尺寸调整至指定的分辨率，并将其保存成一张新照片。

1. 按如前所述，在**播放**菜单中选择**变更尺寸**设置。



2. 使用**向左/向右**按钮选择一个要变更尺寸的照片。
3. 使用**向上/向下**按钮选择一个分辨率（**1024X768**或**640X480**）以调整图像尺寸，或者选择**返回**取消操作并**返回**播放菜单。
4. 按  按钮确认设置。



变更图像尺寸时创建一个新文件，其中包含所选尺寸的图像。原始图像文件仍保留在存储器中。

旋转

您可以使用此设置改变照片的方向。

1. 按如前所述，在**播放**菜单中选择**旋转**设置。
2. 使用**向左/向右**按钮选择一个要旋转的照片。



3. 使用**向上/向下**按钮选择旋转方向，或者选择**返回**取消操作并**返回**播放菜单。
4. 按  按钮确认设置。



全景合成的照片和录影无法进行旋转。



旋转后的档案将替代原档案。

防红眼

使用此设置消除照片中的红眼效果。

1. 按如前所述，在**播放**菜单中选择**防红眼**设置。
2. 使用**向左/向右**按钮选择要移除红眼效果的图像。
3. 使用**向上/向下**按钮选择**是**以修正所选图像，或者选择**返回**取消操作并返回**播放**菜单。



4. 按  按钮确认设置。



为取得最佳效果，您可以使用闪光灯（防红眼功能 ）尽可能减小室内拍照时出现红眼的机会。



若影像中无红眼，选择“是”后按  按钮会出现：没有侦测到红眼！

裁剪

利用裁剪设置，您可以裁剪照片以调整您需要的部分，并将其保存成一张新照片。

1. 按如前所述，在**播放**菜单中选择**裁剪**设置。
2. 按**向左/向右**按钮调整需要裁剪的照片，使其显示与液晶屏幕上。
3. 选择“是”确定裁剪，按压**变焦按钮**与方向键调整裁剪区域，裁剪出所需要的照片。



4. 按  按钮后出现“保存更改？”提示，选择“O”确定更改并保存图像，选择“X”取消更改，并返回剪裁提示画面。



影像裁剪至640X480时，不能再进行裁剪。

HDR

使用HDR功能，可以对所拍摄照片进行曝光均化处理，针对可能过度曝光或高对比度画面中高光部分与暗部的细节进行优化，使照片更细致，更有立体感。

1. 以先前所叙述的方法在播放选单中选定HDR设定。
2. 按**向左/向右**按钮找出您要优化的照片并选择是进行HDR优化，或选择返回，回到播放选单。



3. HDR优化后，新图像将以所选格式进行保存，并以  图标作为提示，原始图像将保存在存储器中。

显示设定

模式： 

在播放模式中按  按钮进入**显示设定**选单。



请参阅以下的章节，了解各项设定的详细咨询。

幻灯片

利用此设置，您可以以幻灯片形式查看所有存储的照片。

1. 选择幻灯片播放选单，按向右按钮相机进入幻灯片播放的设定界面。
2. 使用向上/向下按钮选择效果、间隔时间、重复或音乐，然后使用向左/向右按钮调整设置。按  按钮确认设置。



3. 按向上/向下按钮选择开始播放以放映幻灯片，或者选择取消以返回播放菜单。
4. 按  按钮确认设置。

墙纸设置

利用此设置，选择您喜欢的照片作为背景。



1. 按向下按钮进入墙纸设置选单。



2. 按  或向右按钮相机进入墙纸设置界面。





菜单墙纸

使用向上/向下按钮选择**菜单墙纸**选单，按  确认或按**向左**按钮返回上一页，按  离开设定选单



- 自定
- 自然
- 鲜艳色彩

桌面墙纸

使用向上/向下按钮选择**桌面墙纸**选单，按  确认或按**向左**按钮返回上一页，按  离开设定选单



- 用户
- GE logo

恢复为预设值

使用向上/向下按钮选择**恢复为预设值**选单，按 **(func/ok)** 确认或按**向左**按钮返回上一页，按 **(menu)** 离开设定选单



- 是
- 否

设置菜单

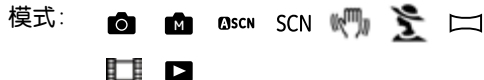



在所有模式下均可开启**一般设置**选单，只要按  键，按向左/向右按钮切换，即可选择各个设定选单页面。



调整各项设置：

1. 选择所需设定的功能选项所在的设定选单页面，并按向下按钮进入。
2. 使用**向上/向下**按钮在各个功能中切换。

3. 按  或**向右**按钮进入子选单。

 在选择功能选项时，可以连续按向上按钮，以回到切换各个选单页面的画面。或连续按向下按钮，切换到下一个功能选单页面。

关于每个设置的详细信息，请参见后续部分。



操作音设定

使用此设置调整按按钮时的哔声音量和改变快门、按钮、自拍以及开机/关机声音。

更改此设置：

1. 按如前所述，在**一般设置**菜单中选择**操作音设定**设置。
2. 使用**向上/向下**按钮切换音量设定、快门、按键音、定时拍摄和开关机音效。



3. 按  或向右键进入，并按向上/向下按钮以调整音量和更换各项声音，然后再按  按钮确认设定。

LCD亮度

请使用此设置调整液晶屏的亮度。

1. 按如前所述，在**一般设置**菜单中选择**LCD亮度**设置。
2. 以**向左/向右**按钮选择自动或不同的亮度比例，然后按  按钮确认设定。



省电功能

利用此设置，您可以节省电源，尽量延长电池的使用时间。按照下列步骤进行操作，液晶屏和相机将在经过一段空闲时间后自动关闭。

1. 按如前所述，在**一般设置**菜单中选择**省电功能**设置。
2. 以**向上/向下**按钮选择**萤幕电源**与**相机电源**项目并按  或**向右**按钮进入。



3. 以**向上/向下**按钮调整所选项目，两个项目分别有以下选项。

- LCD关闭：
开、30秒、1分以及2分；
- 相机关闭：
开、3分、5分以及10分。



4. 按  按钮进行确认。

日期/时间

参见第16页的“**设置日期和时间**”部分。

Word Time

在国外旅行时，**Word Time**设置是一个非常有用的功能。当您在外国时，此功能可以在液晶屏上显示当地时间。

1. 按如前所述，在**一般设置**菜单中选择**Word Time**设置。显示**Word Time**画面。
2. 使用**向上/向下**按钮切换本国（）和旅行目的地（）项目。
3. 使用**向左/向右**按钮选择靠近目的地时区的一个城市。然后按  按钮进行确认。



语言

参见第15页的“设置语言”部分。

文件/软体

格式化

请注意：利用格式化功能，您可以消除存储卡和内置内存中存储的所有数据，包括受保护的图片和视频剪辑。

使用此设置：

1. 按如前所述，在**文件/软件**菜单中选择**格式化**设置。
2. 使用**向上/向下**按钮选择**是**或**否**，然后按  按钮进行确认。



3. 选择“是”，相机就会对当前介质格式化。
4. 相机没有插入存储卡时，格式化内建记忆体；有存储卡时，仅可格式化存储卡。

复制（从内置内存复制到存储卡）

使用此设置将内置内存中存储的文件复制到存储卡中。

1. 按如前所述，在文件/软件选单中选择复制设置。
2. 使用向上/向下按钮选择是或否，然后按  按钮进行确认。



档案名称

在您拍摄照片或影片後，此相机将照片或影片自动储存为档案，并以流水编号作为档案结尾。您可使用此项目来决定流水编号要接续前一张照片的编号，或由1开始重新编号并储存於记忆卡上的另一个新的资料夹。（當儲存卡內的照片超過999張時，使用此功能無作用）。

1. 在文件/软件选单中选择档案名称。
2. 以向上/向下按钮选择选项，然後按  按钮确认设定。



重置

使用此设置将相机恢复至默认设置。

1. 按如前所述，在**文件/软件**选单中选择**重置**设置。
2. 使用**向上/向下**按钮选择**是**或**否**，然后按  按钮进行确认。



软件版本

使用此设置查看相机的当前固件版本。

1. 按如前所述，在**文件/软件**选单中选择**软件版本**设置。
2. 当SD卡中有新版固件时，则根据版本作更新操作。



视频系统

使用此设置决定当前区域的视频系统。

1. 按如前所述，在**设置**菜单中选择**视频系统**设置。
2. 使用**向上/向下**按钮选择**NTSC**或**PAL**。然后按  按钮进行确认。



视频输出信号可以切换到**NTSC**或**PAL**以适应不同地区的标准。具体设置因地区不同而异。

NTSC: 美国、加拿大、台湾、日本等

PAL: 欧洲、亚洲（台湾除外）、大洋洲等



注意: 选择的视频系统不正确时，电视输出无法正常显示。

连接到计算机

使用相机附带的USB线和ArcSoft软件(光盘)将照片复制(传输)到计算机。

设置USB模式

相机的USB端口既可以连接计算机也可以连接打印机，按照下列步骤进行操作以确保将相机正确配置成连接计算机。

1. 进入相机设定选单，以**向上/向下**按钮选择**相机连接USB**，并按  或向右按钮进入
2. 使用**向上/向下**按钮选择PC。
3. 按  按钮确认设置。



将文件传输到计算机

计算机自动检测相机并识别成一个可移动磁盘。双击桌面上我的电脑图标以找到可移动磁盘，然后像复制普通文件夹或文件一样将该磁盘中的文件夹和文件复制到计算机上的一个目录中。

使用USB延长线，您可以将拍摄的照片和视频传输到计算机。按照下列步骤将相机连接到计算机。

1. 确保相机和计算机均已开机。
2. 将附带的USB线的一端连接到相机上的USB/AV OUT端口。
3. 将线缆另一端连接到计算机上可用的USB端口。

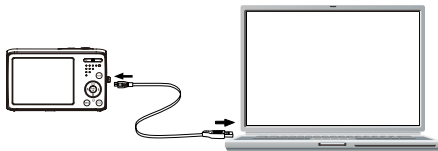

4. 传输完毕后，断开相机。

如果USB选项设成[PC]:

关闭相机，拔掉USB线。

如果USB选项设成[PC (PTP)]:

在关闭相机和拔掉USB线之前，按照如下所述从系统中移除相机。

Windows 操作系统（Windows 2000、Windows XP、Windows Vista、Windows 7）。

单击任务栏中的[安全删除硬件]图标()，在显示的菜单中选择[安全删除USB大容量存储设备]。



Macintosh

将未命名的图标拖到垃圾箱。（未命名”）



连接到PictBridge兼容打印机





利用PictBridge，可以将数码相机存储卡中的图像直接打印到任何品牌的打印机。

为确认一台打印机是否支持PictBridge，可以检查其包装上是否有PictBridge标志，或者查阅手册中的规格部分。利用相机的PictBridge功能，可以使用附带的USB线直接在PictBridge兼容打印机上打印所拍摄的照片，而无需使用计算机。

设置USB模式

相机的USB端口既可以连接计算机也可以连接打印机，按照下列步骤进行操作以确保将相机正确配置成连接打印机。

1. 进入相机设定选单，以**向上/向下**按钮选择**相机连接USB**，并按  或向右按钮进入。
2. 使用**向上/向下**按钮选择**打印机**。
3. 按  按钮确认设置。



若相机重置后，USB模式会自动切换回连接电脑模式。

连接相机和打印机

1. 确保相机和打印机均已开机。
2. 将附带的USB线的一端连接到相机上的USB端口。
3. 将线缆另一端连接到打印机上的USB端口。

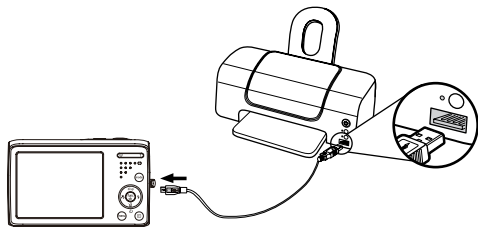

如果相机连接的打印机不支持PictBridge，液晶屏上会显示下面的错误信息。



 当USB模式设置不当时，也会显示上面的错误信息。在此情况下，应拔掉USB线，检查USB模式设置，确保打印机已开机，然后尝试重新连接USB线。

使用PictBridge菜单

将USB模式设成打印机后，显示PictBridge菜单。



以向上/向下按钮选择一个选单项目，然后按  或向右按钮进入该项目。

关于每个设置的详细信息，请参见后续部分。

打印日期

如果设置了相机的日期和时间，则录制日期会与拍摄的照片一起保存。您可以在照片上打印日期，具体步骤如下所述。

1. 在PictBridge菜单中选择**打印日期**。显示下面的画面。



2. 使用**向左/向右**按钮选择照片。

3. 使用**向上/向下**按钮选择当前显示照片的打印份数。

4. 按  按钮，显示下面的画面。



5. 选择是确认打印，或者选择**取消**操作。然后按  按钮。

不打印日期

使用此设置时，不在照片上打印日期。

1. 在PictBridge菜单中选择**不打印日期**。显示下面的画面。



2. 使用**向左/向右**按钮选择图像。

3. 使用**向上/向下**按钮选择当前显示图像的打印份数。

4. 按  按钮，显示下面的画面。



5. 选择**是**确认打印，或者选择**取消**操作。然后按  按钮。

打印所有索引

您可以使用此设置打印所有索引，以显示相机中目前存储的所有照片。

1. 在PictBridge菜单中选择**打印所有索引**。显示下面的画面。



2. 选择**是**确认打印，或者选择**取消**操作。然后按  按钮。

打印DPOF

为使用DPOF打印，必须预先选择要使用DPOF设置打印的照片。参见第52页的“DPOF”部分。

1. 在PictBridge菜单中选择打印DPOF。显示下面的画面。



2. 选择是确认打印，或者选择取消操作。然后按  按钮。

退出

如要退出PictBridge菜单，请选择退出。显示信息“拔掉USB线”。

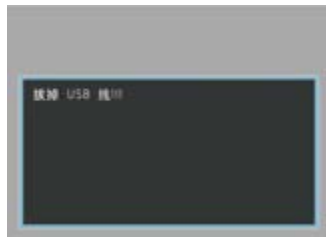

从相机和打印机上拔掉USB线。

详细规格



"设计和规格如有变更，恕不另行通知"

图像传感器有效像素	14.1 百万像素	
图像传感器	14.4 百万像素 [1/2.3" 电荷耦合器件(CCD)]	
镜头	焦距 F =	5.05mm (广角) ~ 25.25mm (望远)
	35mm胶片等效	28mm (广角) ~ 140mm (望远)
	F 值	F3.8 (广角) ~ F5.6 (望远)
	镜头结构	8组9个镜片
	光学变焦	5倍
对焦范围	正常: (广角) 60cm ~ ∞ , (望远) 100cm ~ ∞ ; 微距: (广角) 5cm ~ ∞	
防抖	DIS	
数码变焦	6倍数码变焦 (组合变焦: 30倍)	

录制像素数	静态图像	14MP, 12MP(3:2), 10MP(16:9), 8MP, 5MP, 3MP, 0.3MP
	短片	1280x720像素: 30fps/15fps; 640x480像素: 30fps/15fps; 320x240像素: 30fps/15fps
图形压缩		最佳、精细、普通
DCF、DPOF (Ver1.1)支持		支持
文件格式	静态图像	Exif 2.2 (JPEG)
	短片	图形压缩: MOV, 音频: G.711 [Monaural]
拍摄模式		自动模式、手动曝光模式、ASCN模式、场景选择模式（运动、儿童、室内、树叶、雪景、夕阳、烟火、玻璃隔层、博物馆、风景、夜景、夜间人像、海滩、文本、聚会、ID、鱼眼、移动拍摄、相框、素描）、人像、全景合成模式、动画录影模式
笑脸识别		支持
眨眼侦测		支持
面部侦测		支持
防红眼		支持
全景拼接		支持

液晶屏	2.7英寸LTPS (低温多晶硅) TFT彩色液晶 (230,400像素)
ISO感光度	自动, ISO 64/100/200/400/800/1600
自动对焦方法	单点自动对焦、多点自动对焦 (TTL 9-点)、面部侦测、自动对焦辅助灯 (开启/关闭)
测光方法	单点自动曝光、中央重点曝光、AiAE
曝光控制方法	程序自动曝光 (支持自动曝光锁定)
曝光补偿	±2 EV, 每次改变1/3 EV
快门速度	4 ~ 1/2000秒 (手动30秒)
播放模式	单张照片、索引 (9/16缩略图)、幻灯片、短片 (支持慢动作)、变焦 (约2~8倍)、音频、直方图显示
白平衡控制	自动、日光、阴天、荧光灯、冷白荧光灯、白炽灯、用户自订

内置闪光灯(拍摄范围)	自动/红眼消除/强制闪光/关闭闪光/慢同步/红眼消除+慢同步
	(拍摄范围) 广角: 约0.6m~4.0m / 望远: 约0.8m~2.7m
录制介质	内置内存: 50 MB
	SD卡/SDHC卡 (最多支持 32 GB)
其它功能	PictBridge、支持Exif打印、支持多语言
插口	USB2.0 (5 pin Macro USB)/AV-OUT (集成的专用接口)
电源	锂离子充电电池 GB-10, 3.7V 700mAh
拍摄容量 (电池性能)	约220张 (基于CIPA标准)
工作环境	温度: 0~40°C, 湿度: 0~90%
外形尺寸 (W x H x D)	91.5mm x 56.5mm x (18.3~19.4) mm
总重量	约112g (不含电池)

附录-2

根据《电子信息产品污染控制管理办法》（第39号令）及有关规定需显示的内容。

部品名称	有害有毒物质或元素					
	铅 (Pb)	汞 (Hg)	镉 (Cd)	六价铬 (Cr(VI))	多溴联苯 (PBB)	多溴 二苯醚 (PBDE)
主机						
⑤ 外壳零件	○	○	○	○	○	○
电子板零件	×	○	○	○	○	○
电池零件	○	○	○	○	○	○
○：表示该有毒有害物质在该部件所有均资材料中的含量均在SJ/T 11363-2006标准规定的限量要求以下。						
×：表示该有毒有害物质至少在该部件的某一均资材料中的含量超出SJ/T 11363-2006标准规定的限量要求						
⑩	带有10或5的标志适用于在中华人民共和国境内销售的电子信息产品，标志中央的数字代表该产品的环保使用年数。只要遵守该产品相关的安全及使用上的注意事项，从生产之日起，在产品的环保使用年限内，不会对环境造成污染，也不会对人身、财产安全带来任何影像。环保使用年数是根据中华人民共和国《电子信息产品环保使用期限通则》制定的					
⑤						

根据《电子信息产品污染控制管理办法》（第39号令）及有关规定需显示的内容。

部品名称	有害有毒物质或元素					
	铅 (Pb)	汞 (Hg)	镉 (Cd)	六价铬 (Cr(VI))	多溴联苯 (PBB)	多溴 二苯醚 (PBDE)
主机						
⑩	外壳零件	○	○	○	○	○
	电子板零件	×	○	○	○	○
○：表示该有毒有害物质在该部件所有均资材料中的含量均在SJ/T 11363-2006标准规定的限量要求以下。 ×：表示该有毒有害物质至少在该部件的某一均资材料中的含量超出SJ/T 11363-2006标准规定的限量要求						
带有10或5的标志适用于在中华人民共和国境内销售的电子信息产品，标志中央的数字代表该产品的环保使用年数。只要遵守该产品相关的安全及使用上的注意事项，从生产之日起，在产品的环保使用年限内，不会对环境造成污染，也不会对人身、财产安全带来任何影像。环保使用年数是根据中华人民共和国《电子信息产品环保使用期限通则》制定的						

根据《电子信息产品污染控制管理办法》（第39号令）及有关规定需显示的内容。

部品名称	有害有毒物质或元素					
	铅 (Pb)	汞 (Hg)	镉 (Cd)	六价镉 (Cr(VI))	多溴联苯 (PBB)	多溴 二苯醚 (PBDE)
主机						
电池槽组装零件	×	○	○	○	○	○
光学组装零件	×	○	○	○	○	○
辅助电子板零件	×	○	○	○	○	○
LCD显示屏零件	×	○	○	○	○	○
外壳零件	○	○	○	○	○	○
主机组装构造零件	×	○	○	○	○	○
附件						
⑩ USB连接线	○	○	○	○	○	○
○ : 表示该有毒有害物质在该部件所有均资材料中的含量均在SJ/T 11363-2006标准规定的限量要求以下。 × : 表示该有毒有害物质至少在该部件的某一均资材料中的含量超出SJ/T 11363-2006标准规定的限量要求						
⑩ 带有10或5的标志适用于在中华人民共和国境内销售的电子信息产品，标志中央的数字代表该产品的环保使用年数。只要遵守该产品相关的安全及使用上的注意事项，从生产之日起，在产品的环保使用年限内，不会对环境造成污染，也不会对人身、财产安全带来任何影象。环保使用年数是根据中华人民共和国《电子信息产品环保使用期限通则》制定的						
同捆包装中的附件USB连接线的环保使用期限10年。						

错误信息

信息	说明
卡错误	存储卡未格式化。
卡已满	存储卡已满，无法再存储新图像。
照片错误	照片拍摄得不正确。 照片已损坏。
没有照片	存储卡或内置内存中没有图像。
镜头错误	镜头可能无法伸缩，相机将自动关机。
系统错误	发生意外错误。
写保护	存储卡的写保护开关设在了“锁定”位置。
超出移动范围	全景模式拍摄时，移动方向错误或角度偏离内部设定值时

信息	说明
卡未格式化，格式化?	确认是否应格式化存储卡。
无法删除此图像	您试图删除的照片或视频处于保护状态。
警告!!相机正在录制，请稍候。	在录制视频/音频期间不能执行其它操作。
警告!!电池没电了	电池没电了。
无法播放此文件	相机无法识别照片格式。
没有连接	相机未正确连接到打印机。
打印错误	相机或打印机发生故障。
无法打印	检查打印机是否缺纸或缺墨水。 检查打印机是否卡纸。

故障排除

问题	可能的原因	解决方法
相机不开机。	<ul style="list-style-type: none">• 电池没电了。• 电池安装不当。	<ul style="list-style-type: none">• 更换电池。
相机在使用期间突然关机。	<ul style="list-style-type: none">• 电池没电了。	<ul style="list-style-type: none">• 更换电池。
照片模糊	<ul style="list-style-type: none">• 拍照时相机摇晃了。	<ul style="list-style-type: none">• 使用图像防抖模式。
无法保存图像、视频剪辑文件。	<ul style="list-style-type: none">• 存储卡满了。	<ul style="list-style-type: none">• 换一个新存储卡。• 删除没用的图像。• 解除存储卡锁定。
按快门按钮时不拍照。	<ul style="list-style-type: none">• 存储卡满了。• 没有可用空间用于存储文件。• 模式处于播放模式。	<ul style="list-style-type: none">• 换一个新存储卡，或者清理当前存储卡。• 删除没用的图像。• 存储卡处于锁定状态。• 更换为拍摄模式。
无法从所连接的打印机打印图像。	<ul style="list-style-type: none">• 相机未正确连接到打印机。• 打印机不支持PictBridge。• 打印机缺纸或缺墨水。• 卡纸了。	<ul style="list-style-type: none">• 检查相机和打印机之间的连接。• 使用PictBridge兼容打印机。• 向打印机中装入纸张。• 更换打印机墨盒。• 取出卡住的纸张。

问题	可能的原因	解决方法
记忆卡写入速度慢	<ul style="list-style-type: none"> • 低于Class4的记忆卡在录制HD以上的影片时会出现写入速度慢且无法继续录制 	<ul style="list-style-type: none"> • 请选择高速卡或将此卡格式化后再进行拍摄
记忆卡无法写入	<ul style="list-style-type: none"> • 记忆卡处于防写入状态 • 在拍摄或录影时，记忆卡出现中断现象（如储存过慢等原因）导致无法继续拍摄或录影 	<ul style="list-style-type: none"> • 请更换另一张记忆卡 • 请重新拍摄
影像过多无法处理	<ul style="list-style-type: none"> • 记忆卡中的照片数或者文件夹数超过了规格，因此无法显示并且进行日期资料夹的回放 	<ul style="list-style-type: none"> • 删除不需要的档案 • 将记忆卡内的档案转存到其他地方
记忆卡超过最大文件夹数	<ul style="list-style-type: none"> • 菜单菜单中的“档案名称”选项选择了“是”（详细说明请参见63页） 	<ul style="list-style-type: none"> • 记忆卡无法写入 • 将“档案名称”设置为“否”

<http://www.ge.com/digitalcameras>

