

SAMSUNG

GT-P5100
用户手册



使用本手冊

感謝您選擇三星流動裝置。本裝置採用三星的高科技和高標準為基礎，給您帶來高品質的流動通訊和娛樂體驗。

本手冊專門用於指導您瞭解裝置的功能及特徵。

請先參閱說明文件

- 使用裝置之前，請先閱讀完全手冊及所有安全指示，以確保安全和妥善使用。
- 本手冊中的說明基於裝置的預設設定。
- 本手冊中所用的圖像和螢幕截圖可能與實際產品不同。
- 本手冊的內容可能與產品不同，也可能與服務供應商或服務商提供的軟體不同。如有變更，恕不另行通知。請造訪三星網站 (www.samsung.com/hk) 以獲得手冊的最新版本。
- 可用功能和附加服務可能因裝置、軟體或服務供應商而異。
- 本手冊的格式設定和交付基於 **Android** 作業系統，並可能因用戶的作業系統而異。

- 本裝置上的應用程式與相當電腦應用程式可能起不同作用，此程式可能未包括電腦版本中的所有功能。
- 應用程式及其功能可能因地區或硬體規格而異。三星對由第三方應用程式導致的效能問題概不負責。
- 三星對由用戶編輯註冊表設定或修改作業系統軟體而導致的效能問題或不相容概不負責。嘗試自訂作業系統可能導致裝置或應用程式無法正常工作。
- 可以造訪三星網站 (www.samsung.com/hk) 升級裝置的軟體。
- 本裝置中提供的軟體、音訊、螢幕牆紙和圖像被許可在三星及其各自所有人之間有限使用。針對商業或其他用途擷取和使用這些資料將違反版權法。三星對用戶的此類版權侵權行為概不負責。
- 使用訊息、上傳和下載、自動同步或位置服務等數據服務可能需承擔額外費用。為避免產生額外的費用，請選擇適當的數據資費計劃。如需詳細資料，請聯絡您的服務供應商。
- 請妥善保存本手冊，以供日後參考。

說明圖示

開始之前，先熟悉一下將在本手冊中使用的圖示：



警告 — 可能會傷害自己或他人的情況



注意 — 可能會損壞裝置或其他設備的情況



備註 — 附註、使用技巧或其他資訊

- ▶ **參閱** — 包含相關資訊的頁面；例如：
 - ▶ 第 12 頁 (表示「參閱第 12 頁」)
- **接著** — 執行某一步驟時必須選擇的選項或目錄次序；例如：在應用程式清單中，選擇**設定**
→ **關於裝置** (表示先選擇**設定**，接著選擇**關於裝置**)

版權

版權 © 2012 Samsung Electronics

本手冊受國際版權法保護。

未經 Samsung Electronics 事先書面許可，不得以任何形式或方式 (電子或機械) 複製、分發、轉譯或傳播本手冊中的任何內容，包括影印、錄製或存儲在任何儲存裝置和檢索系統中。

商標

- SAMSUNG 和 SAMSUNG 標誌是 Samsung Electronics 的註冊商標。
- Android 標誌、Google™、Google Maps™、Google Mail™、YouTube™、Android Market™、Google Latitude™ 和 Google Talk™ 是 Google, Inc. 的商標。
- Bluetooth® 是 Bluetooth SIG, Inc. 在全球的註冊商標。
- Windows Media Player® 是 Microsoft Corporation 的註冊商標。
- Wi-Fi®、Wi-Fi Protected Setup™、Wi-Fi Direct™、Wi-Fi CERTIFIED™ 和 Wi-Fi 標誌是 Wi-Fi Alliance 的註冊商標。
- DivX®、DivX Certified® 和相關標誌是 Rovi Corporation 或其附屬公司的商標，須獲得許可才能使用。
- 其他所有商標和版權的所有權歸各自擁有人擁有。



關於 DIVX 影片

DivX[®] 是一種由 Rovi Corporation 的附屬公司 DivX, LLC 建立的數位視訊格式。本裝置是一種正式的 DivX Certified[®] 裝置，可播放 DivX 影片。請瀏覽 www.divx.com 瞭解更多資訊及將檔案轉換為 DivX 影片的軟體工具。

DivX Certified[®] 可播放高達高清 720p 的 DivX[®] 影片，包括收費內容

關於 DIVX 點播影片

這款 DivX Certified[®] 裝置必須註冊，才能播放 DivX 點播影片 (VOD) 內容。若要取得註冊碼，請在裝置的設定功能表中找到 DivX VOD 部分。有關如何完成註冊的詳情，請瀏覽 vod.divx.com。

目錄

裝配	11
配件簡介	11
裝置結構圖	12
按鍵	14
插入 SIM 卡或 USIM 卡	15
為電池充電	16
插入記憶卡 (選購)	19
新手上路	21
開機或關機	21
使用觸控屏	21
鎖定或解鎖觸控屏和按鍵	24
開始瞭解主螢幕	24
存取應用程式	29
啓動多個應用程式	31
自訂裝置	31
輸入文字	36
網絡和基於 GPS 的服務	40
瀏覽器	40
Game Hub	43
Latitude	44
Maps	44
Navigation	45
Places	46
Play Store	46
Readers Hub	47

Samsung Apps	48
S Suggest	48
YouTube	48
通訊	50
通話	50
訊息	59
Google Mail	61
電子郵件	62
Talk	65
Messenger	66
Google+	66
娛樂	67
相機	67
影片播放器	73
媒體瀏覽器	76
相片編輯器	78
影片製作器	79
音樂播放器	81
個人資訊	85
聯絡人	85
S Planner	88
備忘錄	90
連接設定	91
USB 連接	91
Wi-Fi	92
Wi-Fi Direct	95

AllShare	96
流動網絡共享	98
藍牙	100
GPS	101
VPN 連接	103
工具	105
鬧鐘	105
計算機	106
下載項目	106
我的檔案	107
Polaris Office	109
Search	110
SIM 卡工具包	111
世界時鐘	111
設定	112
存取設定選項	112
Wi-Fi	112
藍牙	112
數據使用量	112
更多...	113
聲音	114
螢幕牆紙	115
鎖定螢幕	115
顯示	115
省電	116
儲存裝置	116
電量	116

應用程式	116
帳戶與同步	116
定位服務	117
安全性	117
語言和輸入	119
備份和重設	121
底座	121
日期和時間	122
協助工具	122
開發人員選項	123
關於裝置	124
故障排除	125
安全預防措施	130

裝配

配件簡介

檢查產品包裝盒內是否有下列物品：

- 流動裝置
- 快速入門指南

 請僅使用三星認可的軟體。盜版或非法軟體可能會造成不屬於生產商保用範疇的損壞或故障。

-  裝置隨附的項目和可用的配件可能會因所在地或服務供應商有所不同。
- 您可以向本地的三星零售商購買其他配件。
 - 隨附項目僅針對您的裝置設計，與其他裝置並不相容。
 - 其他配件可能與您的裝置不相容。

裝置結構圖

› 正面檢視

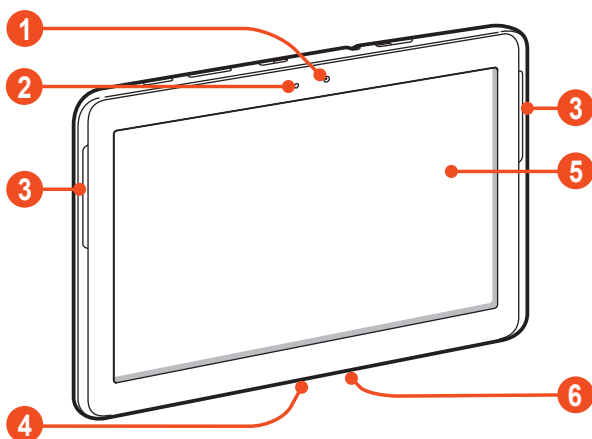

數字	功能
①	前置相機鏡頭
②	光源感應器
③	揚聲器
④	多功能插孔
⑤	觸控屏
⑥	話筒

› 背面檢視

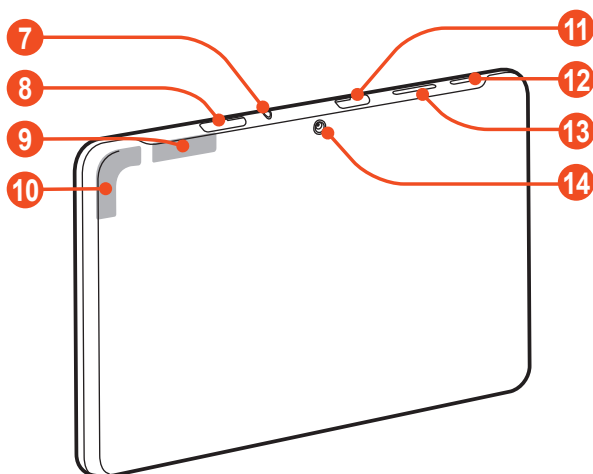

數字	功能
7	耳機插孔
8	SIM 卡插槽
9	主天線
10	GPS 天線 ¹
11	記憶卡插槽
12	電源/重設/鎖定鍵
13	音量鍵
14	後置相機鏡頭

1. 使用 GPS 功能時，請勿用手或其他物體蓋住天線周圍區域。

按鍵

按鍵	功能
 電源/ 重設 ¹ / 鎖定鍵	開啓裝置 (按住)；存取裝置 選項 (按住)；重設裝置 (按住 8-10 秒)；關閉和鎖定觸控屏或 開啓螢幕。
 音量鍵	調整裝置音量。

1. 如果裝置出現嚴重錯誤、死機或靜止不動，可能需要重設裝置才能正常使用。

插入 SIM 卡或 USIM 卡

當您選購流動電話服務時，將收到一張 SIM 卡 (用戶識別卡)，裡面載有選購詳細資料，例如個人識別號碼 (PIN) 和自選服務。若要使用 UMTS 或 HSDPA 服務，可購買 USIM 卡 (通用用戶識別卡)。

- 1 打開 SIM 卡插槽的外蓋。
- 2 將 SIM 卡或 USIM 卡放入裝置，金色觸點向下。

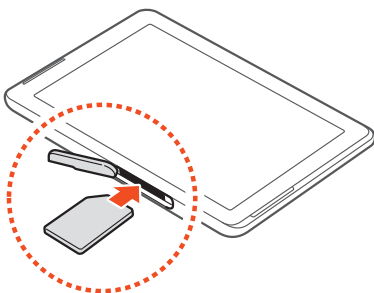

- ❗ 請勿將記憶卡插入 SIM 卡插槽。若記憶卡在 SIM 卡插槽中卡住，必須將裝置送往三星服務中心取出記憶卡。
- 裝置的 SIM 卡插槽僅適用標準 SIM 卡。插入 microSIM 卡或帶未經授權卡座的 microSIM 卡可能會損壞裝置的 SIM 卡插槽。

- 3 合上 SIM 卡插槽的外蓋。

為電池充電

首次使用裝置之前，必須為電池充電。僅使用充電器為電池充電。不能使用 **USB** 纜線為電池充電。

不可更換裝置內部的電池。如果電池有問題或需要更換，請將裝置帶至三星服務中心。





僅用三星認可的充電器和纜線。未經認可的充電器或纜線可導致電池爆炸或損壞裝置。

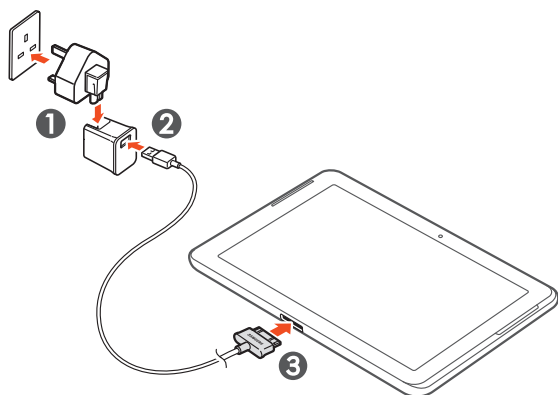

- 電池電力不足時，裝置會發出警告音和顯示電力不足訊息。需給電池充電後才能繼續使用裝置。
- 如果電池已完全放電，則無法開啓裝置，即使裝置正在充電。為耗完電的電池充電幾分鐘，然後再嘗試開啓裝置。
- **USB** 電源轉接器可能隨所在地區而異。

1 將交流插頭連接至充電插座，然後將 USB 纜線插入 USB 電源轉接器和多功能插孔。



 連接 USB 纜線不當可能會對裝置或 USB 電源轉接器造成嚴重損壞。任何因使用不當造成的損壞均不屬保用範疇。

2 將 USB 電源轉接器插進電源。



- 若裝置在充電時電力供應不穩定，觸控屏可能會失效。如果此現象發生，從裝置上拔下 USB 纜線。
- 裝置在充電時會發熱。這屬正常現象，不會影響裝置的使用壽命或性能。
- 如果裝置不能正常充電，請將裝置和充電器帶至三星服務中心。

3 電池充滿電時，從裝置拔除 USB 纜線，再從電源插座拔除 USB 電源轉接器。



爲了節約能源，在不使用時請拔掉 USB 電源轉接器。此 USB 電源轉接器沒有電源開關，所以您必須從插座拔下 USB 電源轉接器，在不使用時以避免浪費電力。在充電時應保持裝置與電源插座緊密連接。

▶ 減少電池消耗

裝置提供若干選項，可協助您節省電池電量。透過自訂以下選項及停用背景執行的功能，可以延長每次充電後裝置的使用時間：

- 在不使用裝置時，可以透過按下電源鍵切換到休眠模式。
- 透過工作管理員關閉不必要的應用程式。
- 停用藍牙功能。
- 停用 Wi-Fi 功能。
- 停用應用程式的自動同步功能。
- 減少背光時間。
- 降低螢幕亮度。

插入記憶卡 (選購)

裝置支援 microSD™ 或 microSDHC™ 記憶卡，容量最高為 32 GB (視乎記憶卡製造商和類型而定)。

 三星使用認可的記憶卡業界標準，某些品牌可能未完全與您的裝置相容。使用不相容的記憶卡可能會損壞裝置或記憶卡。也可能會損壞記憶卡上儲存的數據。

-  裝置僅支援記憶卡的 FAT 檔案系統。如果插入用不同檔案系統格式化的記憶卡，則裝置將要求您重新格式化記憶卡。
- 經常寫入與清除資料，會縮短記憶卡的使用壽命。
- 將記憶卡插入裝置，則記憶卡的檔案目錄將顯示在 extSdCard 資料夾中。

- 1 打開記憶卡插槽的外蓋。
- 2 將金色觸點向下，插入記憶卡。

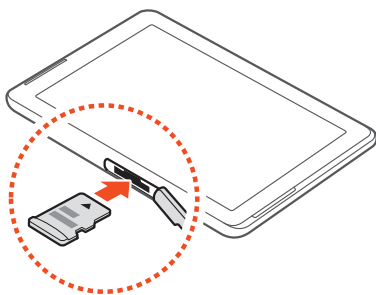

- 3 將記憶卡推入卡槽，直到鎖定到位。
- 4 蓋上記憶卡插槽的外蓋。

› 移除記憶卡

請確認裝置目前並未存取記憶卡。

- 1 在應用程式清單中，選擇**設定** → **儲存裝置** → **卸載 SD 卡** → **確定**。
- 2 打開記憶卡插槽的外蓋。
- 3 向裡輕推記憶卡，直至從裝置脫離。
- 4 取出記憶卡。
- 5 蓋上記憶卡插槽的外蓋。

 請勿在裝置傳送或存取資訊時取出記憶卡，否則可能導致數據丟失，或損壞記憶卡或裝置。

› 格式化記憶卡

在電腦上格式化記憶卡可能會導致記憶卡與裝置不相容。請僅在裝置上格式化記憶卡。

在應用程式清單中，選擇**設定** → **儲存裝置** → **格式化 SD 卡** → **格式化 SD 卡** → **全部刪除**。

 在格式化記憶卡前，請記得對所有重要數據製作備份複本。用戶操作造成的數據丟失不屬於生產商保用範疇。

新手上路

開機或關機

若要開啓裝置，按住電源鍵。



首次將裝置開機時，請跟隨螢幕上的指示設定裝置。必須登入 Google 或建立 Google 帳戶才能使用需要與 Google 伺服器互動的應用程式。

若要關閉裝置，按住電源鍵，然後選擇**關機** → **確定**。



- 在禁止使用無線裝置的區域 (例如：在飛機上和醫院裡)，請遵守所有張貼的警告和認可人員的指示。
- 若要僅使用裝置的非網絡功能，切換至飛行模式。▶ 第 113 頁

使用觸控屏

使用裝置的觸控屏可以更輕鬆地選擇項目或執行各種功能。瞭解使用觸控屏的基本操作。



- 爲避免刮擦觸控屏，請勿使用任何尖銳物體點觸螢幕。
- 請勿讓觸控屏接觸到其他電子裝置。釋放靜電會導致觸控屏出現故障。
- 請勿讓觸控屏接觸到液體。在潮濕環境下或沾到液體時，觸控屏可能會出現故障。



- 爲了讓觸控屏發揮更好的效能，使用裝置前請取下觸控屏保護膜。
- 觸控屏中有一層可偵測由人體發出的微弱電荷。爲了達到最佳效果，請使用手指輕觸觸控屏。觸控屏在接觸到尖銳的工具 (例如：手寫筆或鋼筆) 時，將不做出反應。

可透過以下動作來控制觸控屏：

輕觸

輕觸一下以選擇或啓動功能表、選項或應用程式。



輕觸並按住

輕觸一個項目並持續 2 秒以上。

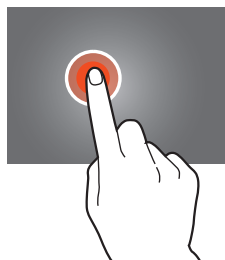

拖動

輕觸一個項目並將其移至新位置。

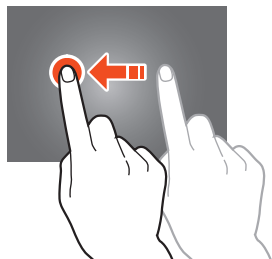

輕觸兩下

快速地輕觸一個項目兩次。



輕彈

向上、向下、向左或向右快速滾動以瀏覽清單或螢幕。



合攏

張開兩隻手指，然後將手指合併到一塊。

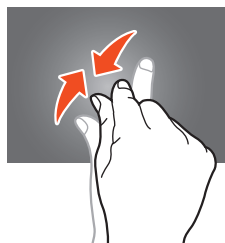

- 當在指定的期間內不使用裝置時，裝置會關閉觸控屏。若要開啓螢幕，按下電源鍵。
- 可以設定裝置在關閉螢幕前等待的時間長度。在應用程式清單中，選擇**設定** → **顯示** → **螢幕逾時**。

鎖定或解鎖觸控屏和按鍵

當在指定的期間內不使用裝置，裝置會關閉觸控屏，及自動鎖定觸控屏和按鍵，以防意外操作裝置。若要手動鎖定觸控屏和按鍵，按下電源鍵。

若要解鎖，按下電源鍵開啓螢幕，輕觸螢幕上的任何位置，然後將手指拖到大圓周外面。



您可啓動螢幕鎖定功能以免他人使用或存取裝置上儲存的個人資料和資訊。▶ 第 34 頁

開始瞭解主螢幕

從主螢幕，可以檢視裝置現狀並存取應用程式。

主螢幕具有多個面板。向左或向右滾動至主螢幕上的面板。也可選擇螢幕頂部的某點以直接移到相應的面板。

› 系統列

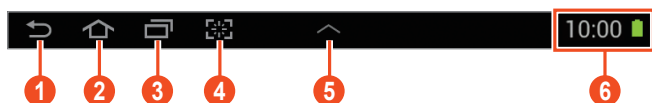

從螢幕下方的系統列中，可以快速瀏覽螢幕、檢視系統資訊等等。



數字	功能
1	返回上一個螢幕。
2	返回到主螢幕。
3	開啓最近使用的應用程式清單。
4	擷取目前螢幕的圖像並編輯圖像；擷取並將目前螢幕的圖像加入剪貼簿 (輕觸並按住)。
5	開啓迷你應用程式面板。
6	檢視目前時間及裝置的狀態；開啓通知面板。

› 指示圖示

 視乎所在地區或服務供應商而定，螢幕上顯示的圖示可能會有所不同。

圖示	定義
	無訊號
	訊號強度
	已連接至 GPRS 網絡

圖示	定義
	已連接至 EDGE 網絡
	已連接至 HSDPA 網絡
	已連接 Wi-Fi AP
	已啓動藍牙功能
	基於 GPS 服務使用中
	正在通話
	未接來電
	已連接至電腦
	無 SIM 或 USIM 卡
	新訊息
	已啓動鬧鐘
	漫遊 (在服務地區以外)
	已啓動飛行模式
	發生錯誤或需要謹慎
	電池電量

› 使用通知面板

若要開啓通知面板，輕觸螢幕的右下方。若要隱藏面板，選擇 。

從通知面板中，可以檢視裝置的目前狀態並使用以下選項：



- **Wi-Fi**：啓動或關閉 Wi-Fi 功能。▶ 第 92 頁
- **GPS**：啓動或關閉 GPS 功能。▶ 第 101 頁
- **靜音模式**：啓動或關閉靜音模式。可以關閉裝置聲音或將其設定爲在靜音模式下震動。
- **流動數據**：啓動或停用數據連線。
- **同步**：啓動或停用應用程式的自動同步功能。
- **螢幕旋轉**：允許或阻止介面在旋轉裝置時旋轉。
- **藍牙**：啓動或關閉藍牙功能。▶ 第 100 頁
- **通知**：隱藏或顯示通知圖示。
- **飛行模式**：啓動或停用飛行模式。



可用的選項可能隨所在地區或服務供應商而異。

› 移動主螢幕上的項目

輕觸並按住項目，然後將其拖到新位置。

可以將項目新增至新資料夾或將其移至新面板。輕觸並按住項目，然後將其拖到  或 。

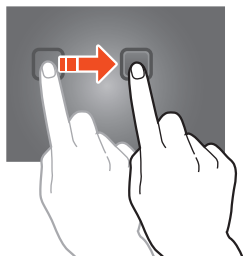

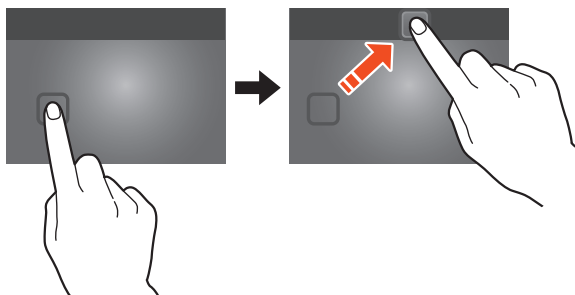

› 從主螢幕移除項目

輕觸並按住項目，然後將其拖到資源回收筒。



› 從主螢幕新增或移除面板

可以新增或移除主螢幕面板以整理 Widget。

- 1 在主螢幕上，將兩隻手指放在螢幕上並將手指互相靠近以切換至編輯模式。
- 2 新增、移除或重新整理面板：
 - 若要移除面板，輕觸並按住面板的縮圖圖像，然後將其拖到資源回收筒。
 - 若要新增面板，選擇 。
 - 若要設定主螢幕的主面板，選擇 。
 - 若要更改面板的順序，輕觸並按住面板的縮圖圖像，然後將其拖到新位置。
- 3 選擇  以返回上一個螢幕。

› 使用 Widget



Widget 是小型的應用程式，可在主螢幕上提供方便的功能及資訊。

 可用的 Widget 可能隨所在地區或服務供應商而異。

- 1 在應用程式清單中，選擇 **Widgets** 開啓 Widget 面板。
- 2 在 Widget 面板上向左或向右滾動以尋找 Widget。
- 3 輕觸並按住 Widget 以將其加到主螢幕。

存取應用程式





啓動應用程式並使用裝置上的功能。可以重新整理應用程式清單以滿足您的個人喜好，或從互聯網下載應用程式以增強裝置的功能。

- 1 在主螢幕上，選擇  以存取應用程式清單。
- 2 向左或向右滾動到另一個螢幕。
也可選擇螢幕底部的某點以直接移到相應的螢幕。
- 3 選擇應用程式。
- 4 選擇  以返回上一個螢幕。選擇  以返回主螢幕。

-  • 輕觸並按住應用程式清單中的圖示即可將應用程式捷徑加到主螢幕上。
- 如果在使用一些功能時旋轉裝置，介面亦會旋轉。若要阻止介面旋轉，選擇**設定** → **顯示** → **自動旋轉螢幕**。

› 組織應用程式



可以更改應用程式於應用程式清單中的順序，或將其歸入不同的類別組。

- 1 在應用程式清單中，選擇  → **編輯**。
- 2 輕觸並按住應用程式圖示。
- 3 整理應用程式：
 - 若要移動應用程式，將其拖到新位置。
 - 若要將應用程式加到新資料夾，將其拖到 。
 - 若要將應用程式移動到新面板，將其拖到 。
 - 若要解除安裝應用程式，將其拖到 。
- 4 選擇**完成**。

› 下載應用程式

- 1 在應用程式清單中，選擇 **Play Store** 或 **Samsung Apps**。
 - 2 搜尋應用程式並將其下載到裝置。
-  若要安裝從其他來源下載的應用程式，必須選擇 **設定** → **安全性** → **未知的來源**。

› 解除安裝應用程式

- 1 在應用程式清單中，選擇  → **解除安裝**。
 - 2 在應用程式圖示上選擇 ，然後選擇**確定**。
-  您僅可解除安裝您已下載的應用程式。

› 存取最近使用的應用程式

- 1 選擇  以檢視最近使用的應用程式。
- 2 選擇應用程式。

啟動多個應用程式

裝置可以同時執行多個應用程式，讓您同時進行多項工作。若要啟動多個應用程式，可在使用某一應用程式時選擇 。然後從主螢幕選擇要啟動的另一應用程式。

› 管理應用程式

您可以使用工作管理員管理多個應用程式。

- 1 選擇  → **工作管理員** → **啟用的程式**。
工作管理員會啟動並顯示啟用的應用程式。
- 2 控制啟用的應用程式：
 - 若要切換應用程式，從清單中進行選擇。
 - 若要關閉應用程式，選擇**結束**。
 - 若要關閉所有應用程式，選擇**結束全部**。

自訂裝置

按個人喜好更改設定獲取更多功能。

› 更改顯示語言

- 1 在應用程式清單中，選擇**設定** → **語言和輸入** → **語言**。
- 2 選擇語言。

› 開啟或關閉觸屏音

在應用程式清單中，選擇**設定** → **聲音** → **觸控聲音**。

› 調整裝置的音量

- 1 向上或向下按下音量鍵。
- 2 選擇 **🔊**，然後拖動滑動條以調整各種聲音的音量級別。

› 更改來電鈴聲

- 1 在應用程式清單中，選擇**設定** → **聲音** → **手機鈴聲**。
- 2 選擇鈴聲 → **確定**。

› 切換至靜音模式

若要啟動或取消裝置的靜音功能，執行以下作業之一：

- 輕觸螢幕的右下方以開啓通知面板，然後選擇**靜音模式**。
- 按住電源鍵，然後選擇**靜音模式**。
- 在應用程式清單中，選擇**電話** → **鍵盤**，然後輕觸並按住 **#** **📞**。

› 選擇主螢幕牆紙

- 1 在主螢幕上，輕觸並按住空白區域。
- 2 選擇**主螢幕** → **圖像資料夾** → **圖像**。

› 更改顯示字體

- 1 在應用程式清單中，選擇**設定** → **顯示** → **字體風格**。
- 2 選擇字體。

› 調整螢幕的亮度

裝置包括光源感應器，該感應器可檢測環境光線級別，並自動調整螢幕亮度。也可手動設定螢幕的亮度。

 螢幕的亮度會影響裝置消耗電池電量的快慢程度。

設定裝置以自動調整亮度

- 1 在應用程式清單中，選擇**設定** → **顯示** → **亮度**。
- 2 選擇**自動調整亮度**旁的核取方塊。
- 3 選擇**確定**。
裝置會在明亮的環境自動調高亮度，在陰暗的環境自動調低亮度。

手動調整亮度

- 1 在應用程式清單中，選擇**設定** → **顯示** → **亮度**。
- 2 清除**自動調整亮度**旁的核取方塊。
- 3 向左或向右拖動滑動條。
- 4 選擇**確定**。

› 鎖定裝置

可透過圖形、PIN 碼或密碼鎖定裝置。一旦啓動螢幕鎖定功能，每次開啓裝置或解鎖觸控屏，就必須在裝置上輸入密碼。



- 如果您忘記密碼，請帶同裝置前往三星服務中心以作重設。
- 對於因非法軟體所造成的密碼或私人資料遺失或其他損害，三星概不負責。

設定解鎖圖形

- 1 在應用程式清單中，選擇**設定** → **安全性** → **螢幕鎖定** → **圖形**。
- 2 檢視螢幕上的指示和範例圖形，然後選擇**下一個**。
- 3 畫出圖形將至少 4 個點連接起來，然後選擇**繼續**。
- 4 再次畫出圖形並選擇**確認**。
- 5 完成備份 PIN 碼設定。



若忘記解鎖圖形，可透過備份 PIN 碼停用螢幕鎖定功能。

設定解鎖 PIN 碼

- 1 在應用程式清單中，選擇**設定** → **安全性** → **螢幕鎖定** → **PIN 碼**。
- 2 輸入新的 PIN 碼並選擇**繼續**。
- 3 再次輸入 PIN 碼，然後選擇**確定**。

設定解鎖密碼

- 1 在應用程式清單中，選擇**設定** → **安全性** → **螢幕鎖定** → **密碼**。
- 2 輸入新密碼 (字母數字)，然後選擇**繼續**。
- 3 再次輸入密碼，然後選擇**確定**。

▶ 鎖定 SIM 卡或 USIM 卡

可以使用 SIM 或 USIM 卡提供的 PIN 碼來鎖定裝置。一旦啟動 SIM 或 USIM 卡鎖定，每次開啓裝置或存取需要 PIN 碼的功能表時，就必須輸入 PIN 碼。

- 1 在應用程式清單中，選擇**設定** → **安全性** → **設定 SIM 卡鎖** → **鎖定 SIM 卡**。
- 2 輸入 PIN 碼，然後選擇**確定**。



- 如果輸入不正確的 PIN 碼次數過多，將封鎖您的 SIM 或 USIM 卡。必須輸入 PIN 解鎖碼 (PUK) 以解除鎖定 SIM 或 USIM 卡。
- 如果由於輸入不正確的 PUK 而鎖定了 SIM 或 USIM 卡，請將 SIM 或 USIM 卡帶至服務供應商處以解除鎖定。

▶ 啟動尋找我的裝置功能

如果有人將一張新的 SIM 或 USIM 卡插入您遺失或遭竊的裝置，尋找我的裝置功能會自動將該聯絡人號碼發送至特定收件人，以助您找到並取回裝置。若要使用此功能，必須建立三星帳戶，以便透過互聯網遠端控制裝置。

- 1 在應用程式清單中，選擇**設定** → **安全性** → **SIM 卡更改提示**。
- 2 選擇**登入**。
若要建立三星帳戶，選擇**登記**。
- 3 輸入電子郵件地址和三星帳戶密碼，然後選擇**登入**。
- 4 加入收件人：
 - 選擇**建立**，然後手動輸入電話號碼，包括國家代碼和 + 號。
 - 選擇**聯絡人**，從聯絡人清單中選擇電話號碼。
- 5 選擇**提示訊息**。
- 6 輸入將發送給收件人的文字訊息，然後選擇**確定**。
- 7 選擇**儲存**。

輸入文字

可以透過對著話筒說話、在虛擬鍵盤上選擇字元或在螢幕上書寫等方法輸入文字。

 有些語言不支援文字輸入。若要輸入文字，必須將其更改為受支援的輸入語言之一。

› 更改文字輸入法

在系統列上選擇 ，然後選擇文字輸入法。

› 透過 Google 語音輸入功能輸入文字

- 1 若要新增語音識別的輸入語言，選擇語言 → **Add more languages**。
- 2 對著話筒說出文字。
- 3 完成後，選擇 **Done**。

› 使用三星中文輸入法鍵盤輸入文字

透過選擇字母數字鍵或在螢幕上書寫來輸入文字。也可使用以下按鍵：

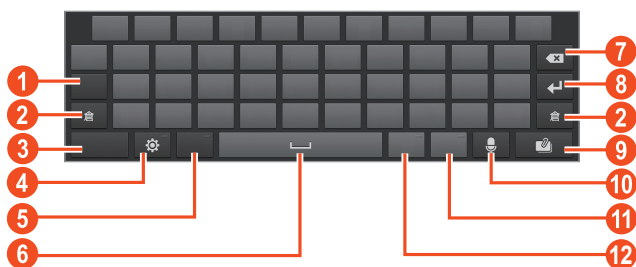

數字	功能
①	將游標移至下一個文字欄位。
②	在速成輸入模式和倉頡模式之間切換。
③	切換文字輸入模式。
④	存取鍵盤設定；更改鍵盤類型 (輕觸並按住)。
⑤	更改輸入語言。
⑥	插入空格。
⑦	清除輸入。

數字	功能
8	開始新的一行。
9	附加項目。
10	透過語音輸入文字。此功能僅在啓動語音輸入功能時可用。
11	插入表情符號；開啓表情符號面板 (輕觸並按住)。
12	插入句號；開啓符號面板 (輕觸並按住)。



可以在手寫面板上使用下列手勢：

功能	手勢
空格	
Enter 鍵	
退格鍵	

▶ 使用三星鍵盤輸入文字

透過選擇字母數字鍵或在螢幕上書寫來輸入文字。



輸入文字時，旋轉裝置以寬螢幕檢視 QWERTY 鍵盤。按需要選擇虛擬鍵以輸入文字。

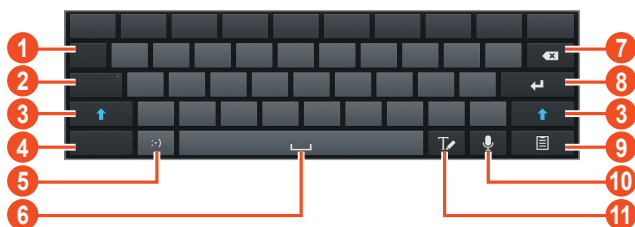

也可使用以下按鍵：



數字	功能
①	將游標移至下一個文字欄位。
②	切換到大寫鎖定模式。
③	更改大小寫。
④	切換文字輸入模式。
⑤	插入表情符號；開啓表情符號面板 (輕觸並按住)。
⑥	插入空格。
⑦	清除輸入。
⑧	開始新的一行。
⑨	從剪貼板加入項目。
⑩	透過語音輸入文字。此功能僅當您啓用語音輸入功能時才可用。
⑪	切換到手寫模式。

› 複製和貼上文字

從文字欄位中，可以將文字複製並貼上到其他應用程式。

- 1 輕觸並按住一段文字。
- 2 拖動  或  選擇要複製的文字。
- 3 選擇**複製**或**剪下**將文字加入剪貼簿。
- 4 在其他應用程式中，將游標放置於將要插入文字的位置。
- 5 選擇**貼上**，以將文字從剪貼簿插入至文字欄位。

網絡和基於 GPS 的服務

-  瀏覽互聯網和下載媒體檔案可能產生附加費用。
如需詳細資料，請聯絡您的服務供應商。

瀏覽器

瞭解如何存取最愛的網頁並將其加入書籤。

-  • 視乎您的地區或服務供應商而定，此功能的標籤形式可能有別。
- 可用的圖示可能隨所在地區或服務供應商而異。

▶ 瀏覽網頁









- 1 在應用程式清單中，選擇**瀏覽器**。
- 2 若要存取特定網頁，選擇 URL 欄位，輸入網址，然後選擇**前往**。
- 3 使用以下按鍵瀏覽網頁：







數字	功能
1	開啓新視窗。
2	關閉當前視窗。
3	向前或向後移至歷程記錄中的網頁。

數字	功能
4	重新載入目前網頁。裝置在載入網頁時，此圖示會變為  。
5	輸入網址或關鍵字。
6	存取網絡瀏覽器選項。
7	檢視書籤、儲存的頁面和最近的互聯網歷程記錄。
8	啓動 URL 欄位。
9	將目前網頁加入書籤。

瀏覽網頁時，可存取下列選項：

- 若要放大或縮小，將兩根手指放在螢幕上，然後慢慢張開或互相靠近。若要返回原始大小，輕觸兩下螢幕。
- 若要重新載入目前網頁，選擇  → **重新整理**。
- 若要向前或向後移至歷程記錄中的網頁，選擇  或選擇  → **下一頁**。
- 若要開啓新視窗，選擇  → **新視窗**。
- 若要開啓新視窗而不儲存瀏覽數據，選擇  → **新的匿名視窗**。
- 若要將目前網頁加入書籤，選擇  → **加入書籤**。
- 若要發送網址給其他人，選擇  → **分享頁面**。
- 若要在網頁上搜尋文字，選擇  → **在頁面上尋找**。
- 若要切換至桌面檢視，選擇  → **桌面檢視**。

- 若要儲存目前網頁以便離線閱讀，選擇  → **儲存以供離線閱讀**。選擇  → **已儲存頁面** 可檢視已儲存的頁面。
- 若要檢視下載歷程記錄，選擇  → **下載項目**。
- 若要透過 Wi-Fi 或 USB 列印網頁，選擇  → **列印**。本裝置僅與部分三星打印機相容。
- 若要更改瀏覽器設定，選擇  → **設定**。

▶ 將常用網頁加入書籤

如果知道網址，可手動加入書籤。



- 1 在應用程式清單中，選擇**瀏覽器**。
- 2 輸入網址或瀏覽至網頁。
- 3 選擇  → **加入書籤**。
- 4 輸入書籤名稱，然後選擇**確定**。

若要檢視書籤，選擇  → **書籤**。從書籤清單輕觸並按住書籤，存取下列選項：

- 若要在目前的視窗中開啓網頁，選擇**開啟**。
- 若要開啓新視窗，選擇**在新標籤中開啟**。
- 若要編輯書籤詳細資料，選擇**編輯書籤**。
- 若要將書籤捷徑加入到主螢幕，選擇**新增捷徑到首頁螢幕**。
- 若要將目前網頁的網址發送給其他人，選擇**分享連結**。
- 若要複製目前網頁的網址，選擇**複製連結網址**。
- 若要刪除該書籤，選擇**刪除書籤**。
- 若要將網頁用作瀏覽器的首頁，選擇**設定為首頁**。

› 從互聯網下載檔案

從互聯網下載檔案或應用程式時，裝置會將其儲存到記憶體中。

-  從互聯網下載的檔案可能含有會損壞裝置的病毒。若要降低此風險，請僅從信任的來源下載檔案。
-  有些媒體檔案中包括數碼版權管理以保護版權。這種保護機制可能會阻止您下載、複製、修改或發送某些檔案。

- 1 在應用程式清單中，選擇**瀏覽器**。
- 2 搜尋檔案或應用程式並將其下載至裝置。

› 檢視目前歷程記錄

- 1 在應用程式清單中，選擇**瀏覽器** →  → **歷程記錄**。
- 2 選擇要存取的網頁。

Game Hub

了解存取遊戲。

- 1 在應用程式清單中，選擇 **Game Hub**。
- 2 選擇一個遊戲服務。
- 3 搜尋並存取遊戲。

-  可用的遊戲可能隨所在地區或服務供應商而異。

Latitude

瞭解如何透過 Google Latitude™ 定位服務與朋友分享您的位置，並檢視他們的位置。

 視乎所在地區或服務供應商而定，此功能可能不可用。



- 1 在應用程式清單中，選擇 **Latitude**。
裝置會自動加入定位。
- 2 選擇  → **新增好友** → 選項。
- 3 選擇好友或輸入電子郵件地址，然後選擇**新增好友**。
- 4 選擇**是**。
當好友接受您的邀請時，即可分享位置。

Maps







瞭解如何使用 Google Maps™ 地圖服務找尋所在位置，搜尋地點及獲取路線。

-  • 視乎所在地區或服務供應商而定，此功能可能不可用。
- 為找尋所在位置和搜尋地圖，您必須啓動定位服務。▶ 第 101 頁



› 搜尋位置

- 1 在應用程式清單中，選擇 **Maps**。
地圖會顯示目前所在位置。
- 2 選擇 **Search Maps**。
- 3 輸入位置的關鍵字，然後選擇 。
若要透過語音搜尋位置，選擇 。
- 4 選擇要檢視其詳細資料的位置。

檢視地圖時，可使用下列選項：

- 若要放大或縮小，將兩根手指放在螢幕上，然後慢慢張開或互相靠近。
- 若要檢視您的當前位置，選擇 。若要切換至地圖的指南針檢視模式，選擇 。
- 若要搜尋您身處附近的位置，選擇 。
- 若要取得到達特定目的地的路線，選擇 。
- 若要為地圖加入附加資訊的層面或更改檢視模式，選擇 。
- 若要為該位置加入星號，選擇顯示位置名稱的對話框 → 。

▶ 獲得到達指定目的地的路線

- 1 在應用程式清單中，選擇 **Maps**。
- 2 選擇 。
- 3 輸入起點和目的地的地址。
若要從聯絡人清單或標示星形的地點輸入地址，或選擇地圖上的點，選擇  → 選項。
- 4 選擇出行方式，然後選擇**開始**。
地圖上將會標示路線。取決於選擇的出行方式，您可能會看到多條路線。
- 5 完成後，選擇  → **清除結果**。

Navigation

瞭解如何獲得到達您的目的地的口頭指示。

-  • 導航地圖、您目前的位置及其他導航數據可能因實際位置資訊而異。您應始終注意路況、交通及其他可能影響您駕駛的因素，並遵守一切有關駕駛的安全警告和規章制度。
- 視乎所在地區或服務供應商而定，此功能可能不可用。

- 1 在應用程式清單中，選擇 **Navigation**。
- 2 透過下列方法輸入目的地：
 - **Speak destination**:透過語音輸入目的地。
 - **Type destination**：用虛擬鍵盤輸入目的地。
 - **Contacts**：從聯絡人地址選擇目的地。
 - **Starred Places**:從標示星形的地點選擇目的地。
- 3 安裝所需的軟體，然後使用導航功能。

Places

瞭解如何搜尋商業場所和景點。

 視乎所在地區或服務供應商而定，此功能可能不可用。

- 1 在應用程式清單中，選擇 **Places**。
- 2 若要搜尋特定地點周邊的商業場所和景點，選擇地點 → **輸入地址**。
- 3 選擇類別。
裝置會搜尋與該類別相關的周邊地點。
- 4 選擇要檢視其詳細資訊的地點。

 您可通過選擇  新增更多類別 → **新增搜尋**。

Play Store

裝置的功能可透過安裝附加的應用程式得到擴展。**Play Store** 為您提供了一種方便快捷的方式購買流動應用程式。



- 視乎所在地區或服務供應商而定，此功能可能不可用。
- 裝置會把用戶檔案從已下載的應用程式儲存到內部記憶體。

› 下載應用程式

- 1 在應用程式清單中，選擇 **Play Store**。
- 2 搜尋應用程式並將其下載到裝置。
下載完成時，裝置將自動安裝應用程式。

› 解除安裝應用程式

- 1 在應用程式清單中，選擇 **Play Store**。
- 2 選擇 。
- 3 選擇項目。
- 4 選擇 **Uninstall** → **OK**。

Readers Hub

瞭解如何存取各種閱讀材料。

- 1 在應用程式清單中，選擇 **Readers Hub**。
- 2 選擇閱讀資料的類型。
- 3 搜尋並存取閱讀材料。

Samsung Apps

透過 **Samsung Apps**，您可以輕鬆下載各種適用於您裝置的應用程式和更新。**Samsung Apps** 提供的各種最佳化的應用程式，使裝置變得更有智慧。瞭解上面提供的有用應用程式並增強您的流動體驗。

1 在應用程式清單中，選擇 **Samsung Apps**。

2 搜尋並下載應用程式到裝置。



• 視乎所在地區或服務供應商而定，此功能可能不可用。

• 如需詳細資料，請瀏覽

www.samsungapps.com，或參閱 **Samsung Apps** 說明書。

S Suggest

尋找並下載三星推薦的最新應用程式。在應用程式清單中，選擇 **S Suggest**。



視乎所在地區或服務供應商而定，此功能可能不可用。

YouTube

瞭解如何透過 **YouTube™** 影片分享服務檢視和上傳影片。



視乎所在地區或服務供應商而定，此功能可能不可用。

› 播放影片

1 在應用程式清單中，選擇 **YouTube**。

2 選擇影片。

3 使用下列按鍵控制播放：

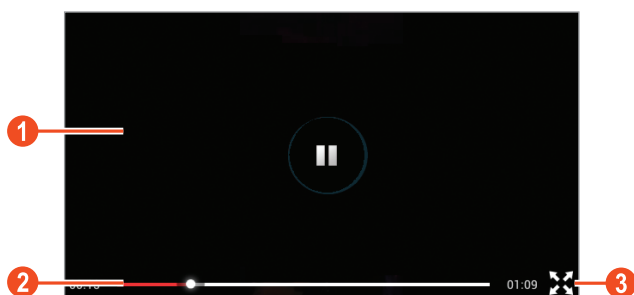

數字	功能
1	暫停或繼續播放。
2	輕觸橫條即可在檔案中向前搜尋或向後搜尋。
3	在全螢幕上播放影片。

› 上傳影片

- 1 在應用程式清單中，選擇 **YouTube**。
 - 2 選擇 **ACCOUNT**。
 - 3 如果連結至 YouTube，選擇您的 Google 帳戶。
此外，也可選擇 **Add account** 並設定帳戶以登入 YouTube。
 - 4 選擇 **UPLOAD** → 影片。
-  在首次上傳影片時，選擇一種網絡類型以上傳影片。
- 5 輸入上傳影片的詳細資料，然後選擇 **Upload**。

通訊

通話

瞭解如何使用通話功能，諸如撥打電話和接聽電話，通話期間使用可用的選項，或自訂及使用通話相關功能。

› 撥打電話

- 1 在應用程式清單中，選擇**電話** → **鍵盤**，然後輸入區域號碼和電話號碼。
- 2 選擇**通話**以撥打語音電話。
若要撥打視像電話，選擇**視像電話**。
- 3 選擇**結束通話**以結束通話。



- 可以在聯絡人清單中儲存經常撥打的號碼。
▶ 第 85 頁
- 若要存取最近呼叫的通話記錄並重撥號碼，選擇**電話** → **記錄**。

› 接聽來電

1 若有來電，選擇 ，然後將手指拖到大圓周外面。

 若要關閉裝置聲音，按下音量鍵。

2 選擇**結束通話**以結束通話。

› 拒絕來電

若有來電，選擇 ，然後將手指拖到大圓周外面。

當您拒絕接聽來電時，若要發送訊息至來電者，在螢幕底部向上拖動拒絕訊息欄。

 可以從多條預設訊息中選擇一條訊息或建立自己的訊息。▶ 第 56 頁

› 撥打國際電話

1 在應用程式清單中，選擇**電話** → **鍵盤**，然後輕觸並按住  以插入 + 字元。

2 輸入完整的號碼 (國家代碼、區域號碼和電話號碼)。

3 選擇**通話**撥打該號碼。

› 使用耳機

將耳機連接至裝置，即可方便地接聽和控制電話。

- 若要接聽電話，按下耳機按鈕。
- 若要拒絕來電，按住耳機按鈕。
- 若要保留通話或恢復已保留通話，按住耳機按鈕。
- 若要結束通話，按下耳機按鈕。



› 在語音通話期間使用選項

在語音通話中可使用下列選項：

- 若要調整通話音量，向上或向下按下音量鍵。
- 若要保留通話，選擇**保留**。若要恢復已保留的通話，選擇**不保留**。
- 若要撥打另一個電話，選擇**加入通話**，然後撥打新號碼。
- 若要在兩個通話間切換，選擇**切換**。
- 若要接聽另一個電話，在來電待接鈴音響起時，選擇，然後將手指拖到大圓周外面。裝置會自動保持第一個電話。您必須選購來電待接服務以使用本功能。
- 若要開啓鍵盤，選擇**鍵盤**。





在嘈雜環境中使用揚聲器功能，您可能很難聽清楚某些通話內容。爲了達到更好的音訊效果，請使用正常手機模式。

- 若要關閉聽筒以便其他人無法聽到，選擇**靜音**。
- 若要透過藍牙耳機跟對方通話，選擇**耳機**。
- 若要進行多方通話 (電話會議)，撥打或接聽另一個通話，並在連接到第二方時選擇**合併**。重複該操作以新增更多方。您必須選購多方通話服務以使用本功能。
- 若要開啓聯絡人清單，選擇**聯絡人**。
- 若要建立備忘錄，選擇  → **備忘錄**。
- 若要將目前通話方與保留通話方連接，選擇  → **轉送**。雙方的通話將會斷開。

▶ 在視像通話期間使用選項

在視像通話中可使用下列選項：

- 若要擷取對方的圖像，選擇**擷取**。
 - 若要錄製一段對方圖像的影片，選擇**錄製**。
-  在許多區域，未經准許錄製通話屬非法行爲。錄製通話前，永遠先徵得對方准許。
- 若要關閉話筒以便其他人無法聽到，選擇**靜音**。
 - 若要透過藍牙耳機跟對方通話，選擇**耳機**。
 - 若要隱藏自己的影像以防對方看到，選擇**隱藏自己**。
 - 若要在前置相機與後置相機間進行切換，選擇**切換相機**。
 - 若要開啓鍵盤，選擇**鍵盤**。
 - 若要選擇顯示給對方的影像，選擇  → **外寄圖像**。

› 檢視和撥打未接來電

裝置將顯示未接來電。若要返回通話，輕觸螢幕右下方以打開通知面板，然後選擇未接來電通知。

› 設定自動拒絕

使用自動拒絕可自動拒絕特定號碼的來電。

- 1 在應用程式清單中，選擇**電話** → **鍵盤** → **☰** → **通話設定** → **通話設定** → **來電拒絕**。
- 2 選擇**自動拒絕模式**中的**關**。
- 3 選擇**自動拒絕模式** → 選項。

選項	功能
全部號碼	拒絕所有來電。
自動拒絕號碼	拒絕自動拒絕清單上電話號碼的來電。

- 4 選擇**自動拒絕清單**。
- 5 選擇 **+**。
- 6 輸入號碼並選擇 **✓**。
可以為號碼設定條件。
- 7 若要加入更多號碼，重複執行步驟 5-6。

› 啟動固定撥號 (FDN) 模式

在 FDN 模式下，裝置將阻止撥出除位於 SIM 或 USIM 卡上 FDN 清單中儲存的號碼以外的所有電話。

- 1 在應用程式清單中，選擇**電話** → **鍵盤** → **☰** → **通話設定** → **通話設定** → **其他設定** → **固定撥號號碼**。

- 2 選擇**啟用固定撥號**。
- 3 輸入 SIM 或 USIM 隨附的 PIN2 碼，然後選擇**確定**。
- 4 選擇**固定撥號清單**並新增聯絡人。

› 設定來電轉駁

來電轉駁是一種網絡功能，用於將來電發送到指定的號碼。可以針對幾種不同情況分別設定此功能。

- 1 在應用程式清單中，選擇**電話** → **鍵盤** → **☰** → **通話設定** → **通話設定** → **來電轉駁** → 通話類型。
- 2 選擇某一情況。
- 3 輸入電話將轉駁的號碼，然後選擇**啟用**。
您的設定將發送到網絡。

› 設定通話限制

通話限制是一種網絡功能，用於限制某些類型的通話，避免他人用您的裝置撥打電話。

- 1 在應用程式清單中，選擇**電話** → **鍵盤** → **☰** → **通話設定** → **通話設定** → **其他設定** → **通話限制** → 通話類型。
- 2 選擇一個通話限制選項。
- 3 輸入通話限制密碼，然後選擇**確定**。
您的設定將發送到網絡。

› 設定來電待接

來電待接是一種網絡功能，用於在通話時提醒有其他來電。本功能僅用於語音通話。

在應用程式清單中，選擇**電話** → **鍵盤** → **☰** → **通話設定** → **通話設定** → **其他設定** → **來電待接**。您的設定將發送到網絡。

› 檢視通話或訊息記錄

可以檢視按類型篩選的通話和訊息記錄。

1 在應用程式清單中，選擇**電話** → **記錄**。

2 選擇 **☰** → **檢視方式** → 選項。

3 選擇記錄項目，檢視其詳細資料。

 從詳細資料檢視中，可以給該號碼撥打電話或發送訊息。

› 自訂通話設定

1 在應用程式清單中，選擇**電話** → **鍵盤** → **☰** → **通話設定**。

2 更改下列選項：

選項	功能
通話設定 → 來電拒絕	設定為自動拒絕特定電話號碼的來電。可新增電話號碼到自動拒絕清單。
通話設定 → 設定拒絕訊息	新增或編輯要在拒絕來電時發送的訊息。
通話設定 → 來電提示	設定裝置在通話期間提醒有關事件。

選項	功能
通話設定 → 電源鍵結束通話	設定為按下電源鍵時結束通話。
通話設定 → 通話配件設定 → 撥出電話條件	設定為允許透過藍牙耳機撥出電話，即使裝置鎖定。
通話設定 → 通話配件設定 → 撥出電話類型	選擇要使用藍牙耳機撥出電話的類型。
通話設定 → 通話配件設定 → 自動接聽	設定裝置是否在指定時間後自動接聽來電 (僅在連接耳機時可用)。
通話設定 → 通話配件設定 → 自動接聽計時器	選擇裝置接聽來電前等待的時間長度。
通話設定 → 來電轉駁	設定為將來電轉駁至指定號碼。
通話設定 → 其他設定 → 來電顯示	打出電話時，在對方裝置上顯示您的電話號碼。
通話設定 → 其他設定 → 通話限制	設定為按通話類型限制通話。
通話設定 → 其他設定 → 來電待接	設定裝置在通話期間提醒來電。



選項	功能
通話設定 → 其他設定 → 自動重撥	設定為自動重撥未接通或被掛斷的電話。
通話設定 → 其他設定 → 固定撥號號碼	啓動 FDN 模式以阻止除 SIM 或 USIM 卡上的 FDN 清單中的電話號碼以外的所有通話。
通話設定 → 其他設定 → 自動區碼	設定為在電話號碼前自動插入前綴號碼 (區域號碼或國家代碼)。
視像通話設定 → 視像通話 圖像	選擇要顯示給對方看的影像。
視像通話設定 → 接收通話 中個視像	設定為給對方顯示您的即時影像。
視像通話設定 → 使用通話 失敗選項	設定為在視像電話無法接通時轉撥語音電話。
留言信箱 → 留言信箱服務	選擇留言信箱服務供應商。
留言信箱 → 留言信箱設定	輸入留言信箱伺服器號碼。您可從服務供應商處獲得該號碼。
網絡電話設定 → 帳戶	建立您的 IP 電話服務帳戶。
網絡電話設定 → 使用網絡 電話	設定裝置以使用 IP 電話服務。僅透過 Wi-Fi 提供 IP 電話服務。

訊息



瞭解如何建立和發送文字 (SMS) 或多媒體 (MMS) 訊息，然後檢視或管理已發送或已接收的訊息。



 在本地服務區外發送或接收訊息可能額外收費。如需詳細資料，請聯絡您的服務供應商。

› 發送文字信息

- 1 在應用程式清單中，選擇**訊息** → 。
- 2 加入收件人：
 - 手動輸入電話號碼，並以分號或逗號將其隔開。
 - 選擇 ，從聯絡人清單中選擇電話號碼。
- 3 選擇文字欄並輸入訊息文字。
若要插入表情符號，選擇  → **插入表情符號**。
- 4 若要發送訊息，選擇**發送**。

› 發送多媒體訊息

- 1 在應用程式清單中，選擇**訊息** → 。
 - 2 加入收件人：
 - 手動輸入電話號碼或電子郵件地址，並以分號或逗號將其隔開。
 - 選擇 ，從聯絡人清單選擇電話號碼或電子郵件地址。
-  當輸入電子郵件地址時，裝置將訊息轉換為多媒體訊息。



- 3 選擇文字欄並輸入訊息文字。
若要插入表情符號，選擇  → **插入表情符號**。
- 4 選擇  並附加檔案。
- 5 選擇  → **加入主題**，然後輸入主題。
- 6 若要發送訊息，選擇**發送**。

› 檢視文字或多媒體訊息

- 1 在應用程式清單中，選擇**訊息**。
訊息已按聯絡人分組為訊息執行緒。
- 2 選擇聯絡人。
- 3 選擇要檢視更多詳細資料的多媒體訊息。

› 收聽留言信箱訊息

如果將裝置設定為將未接來電轉駁至留言信箱伺服器，則在您錯過接聽來電時，來電者可以留下留言信箱訊息。

- 1 在應用程式清單中，選擇**電話** → **鍵盤**，然後輕觸並按住 。
 - 2 按照留言信箱伺服器的指示操作。
-  必須儲存留言信箱伺服器編號，然後存取留言信箱伺服器。聯絡服務供應商獲得該號碼。



Google Mail

瞭解如何透過 Google Mail™ 郵箱服務發送或檢視訊息。



- 視乎所在地區或服務供應商而定，此功能可能不可用。
- 視乎您的地區或服務供應商而定，此功能的標籤形式可能有別。

› 發送電子郵件訊息

- 1 在應用程式清單中，選擇 **Gmail** → 。
- 2 選擇收件人欄，然後輸入電子郵件地址。
- 3 選擇主題欄並輸入主題。
- 4 選擇文字欄並輸入電子郵件文字。
- 5 選擇  並附加檔案。
- 6 若要發送訊息，選擇 **SEND**。





- 如果處於離線狀態或不在所屬服務地區內，則裝置會把此訊息保留在訊息執行緒內，直至重新連線和身處所屬服務地區內。

› 檢視電子郵件訊息

- 1 在應用程式清單中，選擇 **Gmail**。
- 2 選擇  以更新訊息清單。
- 3 選擇電子郵件訊息。

從訊息檢視表中，使用下列選項：

- 若要移動到下一個或上一個訊息，向右或向左滾動。
- 若要回覆訊息，選擇 。
- 若要在回覆訊息時包括所有收件人，選擇 。

- 若要轉寄訊息給其他人，選擇 。
- 若要新增訊息至最愛清單，選擇 。
- 若要檢視附件，選擇 **VIEW**。若要將其儲存至裝置，選擇 **SAVE**。
- 若要搜尋訊息，選擇 。
- 若要存檔訊息，選擇 。
- 若要刪除訊息，選擇 。
- 若要新增標籤到訊息，選擇 。
- 若要將訊息標記為未讀，選擇  → **Mark unread**。
- 若要將訊息標記為不重要，選擇  → **Mark not important**。
- 若要將訊息標記為重要，選擇  → **Mark important**。
- 若要隱藏訊息，選擇  → **Mute**。若要檢視隱藏的訊息，從標籤清單選擇 **All mail**。
- 若要將訊息增加到垃圾郵件清單，選擇  → **Report spam**。
- 若要更新訊息清單，選擇  → **Refresh**。
- 若要自訂各標籤的設定，選擇  → **Manage labels**。
- 若要更改電子郵件設定，選擇  → **Settings**。



可用選項會因電子郵件帳號或裝置的方向而異。

電子郵件

瞭解如何透過個人或公司電子郵件帳戶發送或檢視電子郵件訊息。



› 設定電子郵件帳戶

- 1 在應用程式清單中，選擇**電子郵件**。
- 2 輸入電子郵件地址和密碼。

- 3 選擇**下一步**。若要手動輸入帳戶詳細資料，選擇**手動設定**。
- 4 跟隨螢幕上的指示操作。

當完成設定電子郵件帳戶，電子郵件訊息即下載至您的裝置。如果已建立兩個或多個帳戶，則可在不同帳戶之間切換。在螢幕上選擇帳戶名稱，然後選擇想要收取郵件的帳戶。

› 發送電子郵件訊息

















- 1 在應用程式清單中，選擇**電子郵件** → 。
- 2 加入收件人：
 - 手動輸入電子郵件地址，並以分號或逗號將其隔開。
 - 選擇 ，從聯絡人清單中選擇電子郵件地址。
- 3 選擇主題欄並輸入主題。
- 4 選擇文字欄並輸入電子郵件文字。
- 5 選擇  並附加檔案。
- 6 若要發送訊息，選擇**發送**。

 如果處於離線狀態或不在所屬服務地區內，則裝置會把此訊息保留在訊息執行緒內，直至重新連線和身處所屬服務地區內。

› 檢視電子郵件訊息

- 1 在應用程式清單中，選擇**電子郵件**。
- 2 選擇  以更新訊息清單。
- 3 選擇電子郵件訊息。

從訊息檢視表中，使用下列選項：

- 若要搜尋訊息，選擇 。
 - 若要回覆訊息，選擇 。
 - 若要轉寄訊息給其他人，選擇 。
 - 若要刪除訊息，選擇 。
 - 若要將訊息標記為未讀，選擇  → **標記為未讀**。
 - 若要將訊息移至其他資料夾，選擇  → **移動**。
 - 若要將訊息儲存至裝置，選擇  → **儲存電子郵件**。訊息將儲存到**我的檔案** → **sdcard** → **Saved Email**。
 - 若要排序訊息，選擇  → **排序按**。
 - 若要更改訊息清單的檢視模式，選擇  → **檢視模式**。
 - 若要更改檢視模式，選擇  → **顯示模式**。
 - 若要透過 Wi-Fi 或 USB 列印訊息，選擇  → **列印**。本裝置僅與部分三星打印機相容。
 - 若要將收件人的電子郵件地址按聯絡人群組儲存至電話簿，選擇  → **儲存為群組**。
 - 若要更改電子郵件設定，選擇  → **設定**。
 - 若要刪除所有訊息，選擇  → **全部刪除**。
 - 若要儲存附件到裝置，選擇附件視窗 → 。
-  視乎電子郵件帳戶或裝置的取向而定，此選項可能不可用。

Talk

瞭解如何透過 Google Talk™ 即時訊息服務與家人和朋友進行即時通訊。

 視乎所在地區或服務供應商而定，此功能可能不可用。





› 設定狀態

- 1 在應用程式清單中，選擇 **Talk**。
- 2 選擇 Google 帳戶。
- 3 自訂狀態、圖像和訊息。

› 新增聯絡人到好友清單

- 1 在應用程式清單中，選擇 **Talk** → 。
- 2 輸入好友的電子郵件地址，然後選擇 **DONE**。
當好友接受此邀請後，隨即會被增加至好友清單中。

› 開始對話

- 1 在應用程式清單中，選擇 **Talk**。
- 2 從好友清單中選擇聯絡人。
對話螢幕會開啓。
- 3 輸入並發送訊息。
 - 若要新增更多聯絡人到對話，選擇  → **Add to chat**。
 - 若要使用視像聊天，選擇 。
 - 若要使用語音聊天，選擇 。
- 4 選擇  → **End chat** 結束對話。

Messenger

瞭解如何透過 Google+ Messenger 即時訊息服務與家人和朋友進行即時通訊。

1 在應用程式清單中，選擇 **Messenger**。

 在首次啓動這個應用程式時，跟隨螢幕上的指示操作以完成帳戶設定。

2 輸入並發送訊息。

Google+

瞭解如何存取 Google 的社群網絡服務。可以建立群組以收發即時訊息及上傳相片。

1 在應用程式清單中，選擇 **Google+**。

 在首次啓動這個應用程式時，跟隨螢幕上的指示操作以完成帳戶設定。

2 選擇社交網絡功能。

娛樂

相機

瞭解如何拍攝和檢視相片及影片。可拍攝解像度高達 2048 x 1536 像素 (320 萬像素) 的相片，和錄製解像度高達 1280 x 720 像素的影片。

-  相機在指定的期間內未使用時自動關閉。
- 視乎場景或拍攝條件而定，記憶體容量可能不同。

▶ 拍攝相片

- 1 在應用程式清單中，選擇**相機**。
- 2 將相機鏡頭對準對象，作出各項必要調整。

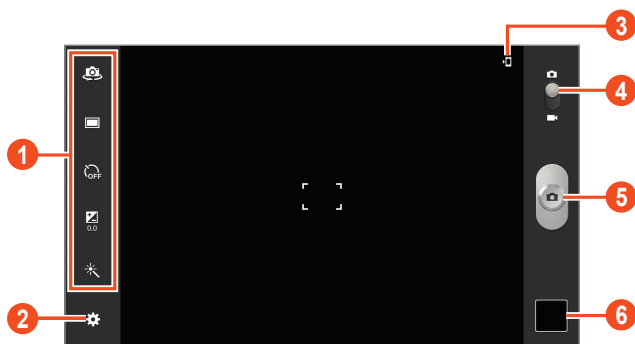

數字	功能
1	<p>使用相機捷徑。</p> <ul style="list-style-type: none"> • ：切換為前置相機並拍攝自己的相片。 • ：更改拍攝模式。▶ 第 69 頁 • ：選擇相機拍照前延遲時間的長度。 • ：調整曝光值以更改亮度。 • ：套用特殊效果。 <p>您可新增或刪除常用選項的捷徑。 ▶ 第 73 頁</p>
2	更改相機設定。
3	檢視儲存位置。
4	切換至攝錄機。
5	拍攝相片。
6	檢視拍攝的相片。

3 選擇 拍照。

相片會自動儲存。

拍攝相片後，選擇影像檢視器可進行檢視。

- 若要檢視更多相片，向左或向右滾動。
- 若要放大或縮小，將兩根手指放在螢幕上，然後慢慢張開或互相靠近。若要返回原始大小，輕觸兩下螢幕。
- 若要在 DLNA 認證裝置上檢視相片，選擇 。

- 若要將相片發送給他人，選擇 。
- 若要刪除相片，選擇  → **刪除**。
- 若要開始投影片播放，選擇 。輕觸螢幕以停止投影片播放。
- 若要將相片新增到剪貼簿，選擇  → **複製到剪貼板**。
- 若要從圖像中裁剪一部分，選擇  → **裁剪**。
- 若要逆時針旋轉相片，選擇  → **左轉**。
- 若要順時針旋轉相片，選擇  → **右轉**。
- 若要將相片設定為螢幕牆紙或聯絡人圖像，選擇  → **將圖片設定為**。
- 若要透過 Wi-Fi 或 USB 列印相片，選擇  → **列印**。本裝置僅與部分三星打印機相容。
- 若要透過圖像編輯器編輯相片，選擇  → **編輯**。
▶ 第 78 頁
- 若要更改檔案名稱，選擇  → **重新命名**。
- 若要檢視相片詳細資料，選擇  → **詳細資料**。

› 更改拍攝模式

可以使用多種拍攝模式拍攝相片。若要更改拍攝模式，選擇  → **拍攝模式** → 選項。

選項	功能
一笑即拍	將裝置設定成識別人的臉孔並協助您拍攝他們微笑的樣子。
全景	拍攝全景相片。

› 自訂相機設定

拍攝相片之前，選擇  可存取以下選項：

選項	功能
編輯捷徑	編輯常用選項的捷徑。
自拍	使用前置相機給自己拍攝相片。
拍攝模式	更改拍攝模式。▶ 第 69 頁
場景模式	更改場景模式。
曝光值	調整曝光值以更改亮度。
計時器	選擇相機拍照前的延遲長度。
效果	套用特殊效果。
解像度	選擇解像度選項。
白平衡	根據光源條件調節顏色平衡。
測光	選擇曝光測量類型。
指引	設定為在預覽螢幕上顯示格線。
GPS 標籤	設定相機以包含相片的位置資訊。  <ul style="list-style-type: none">• 若要改進 GPS 接收效果，則避免在訊號較弱的地方拍照，例如在建築物內或低窪地區，或惡劣天氣條件下。• 位置會在您上傳相片到互聯網時出現在相片上。若要避免出現，停用 GPS 標籤設定。
儲存裝置	選定儲存所拍相片的儲存位置。
重設	重設相機設定。

▶ 錄製影片

- 1 在應用程式清單中，選擇**相機**。
- 2 拖動滑塊以切換至攝錄機。
- 3 將鏡頭對準對象，作出各項必要調整。



數字	功能
1	使用相機捷徑。 <ul style="list-style-type: none">• ：切換至前置相機錄製自己的影片。• ：更改錄製模式 (附加至訊息或正常儲存)。• ：選擇攝錄機錄製影片前的延遲長度。• ：調整曝光值以更改亮度。• ：套用特殊效果。 您可新增或刪除常用選項的捷徑。 ▶ 第 73 頁
2	更改攝錄機設定。
3	檢視儲存位置。
4	切換至相機。
5	錄製影片。
6	檢視已錄製的影片。







4 選擇  開始錄製。

5 選擇  停止錄製。

影片會自動儲存。

 使用傳輸速度較慢的記憶卡，攝錄機可能無法正確錄製影片。

錄製影片後，選擇影像檢視器可進行檢視。

- 若要檢視更多影片，向左或向右滾動。
- 若要播放影片，選擇 。
- 若要在 DLNA 認證裝置上播放影片，選擇 。
- 若要將影片發送給他人，選擇 。
- 若要刪除影片，選擇  → **刪除**。
- 若要更改檔案名稱，選擇  → **重新命名**。
- 若要檢視影片詳細資料，選擇  → **詳細資料**。

▶ 自訂攝錄機設定

錄製影片前，選擇  可存取以下選項：

選項	功能
編輯捷徑	編輯常用選項的捷徑。
自錄	切換至前置相機錄製自己的影片。
錄製模式	更改錄製模式 (附加至訊息或正常儲存)。
曝光值	調整曝光值以更改亮度。
計時器	選擇攝錄機開始錄製影片前的延遲長度。
效果	套用特殊效果。

選項	功能
解像度	選擇解像度選項。
白平衡	根據光源條件調節顏色平衡。
指引	設定為在預覽螢幕上顯示格線。
儲存位置	選擇儲存所錄影片的儲存位置。
重設	重設攝錄機設定。

▶ 編輯捷徑圖示

您可新增或删除常用選項的捷徑。

- 1 從預覽螢幕中，選擇  → **編輯捷徑**。
- 2 輕觸並按住選項清單中的圖示，然後將其拖到捷徑區域。
若要删除捷徑，輕觸並按住圖示，然後將其拖到選項清單中。
- 3 輕觸螢幕返回到預覽螢幕。

影片播放器

瞭解如何使用影片播放器。

-  • 視乎裝置軟體而定，有些檔案格式不支援。
- 如果檔案大小超過可用記憶體，嘗試開啓檔案時將會出錯。
- 播放質量可能因內容類型而異。
- 視乎檔案編碼的方式而定，有些檔案可能無法正常播放。

▶ 播放影片

- 1 在應用程式清單中，選擇**影片播放器**。
- 2 選擇影片。
- 3 使用下列按鈕控制播放：

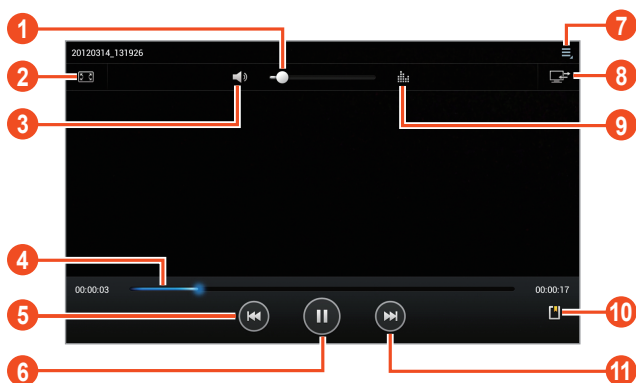

數字	功能
1	調整音量。
2	更改影片螢幕的比率。
3	靜音。
4	拖動或輕觸橫條即可在檔案中向前搜尋或向後搜尋。
5	重新開始播放；跳至上一個檔案 (在 3 秒內輕觸)；在檔案中向後搜尋 (輕觸並按住)。
6	暫停播放；選擇  繼續播放。
7	存取影片播放器選項。

數字	功能
8	在 DLNA 認證裝置上播放影片。
9	選擇聲效。
10	插入書籤。
11	跳至下一個檔案；在檔案中向前搜尋 (輕觸並按住)。

播放期間，選擇  可存取以下選項：

- 若要透過藍牙耳機收聽音訊，選擇**透過藍牙**。如果將耳機連接至裝置的耳機插孔，則無法使用此選項。
- 若要將影片發送給他人，選擇**分享透過**。
- 若要修剪一段影片，選擇**修剪**。
- 若要更改播放速度，選擇**播放速度**。
- 若要檢視書籤，選擇**書籤**。僅在播放期間插入書籤時，此選項才會出現。
- 若要更改目前字幕檔的設置，選擇**字幕**。若要開啓字幕檔案，選擇**選擇字幕**。
- 若要將影片播放器設定為自動播放下一個檔案，選擇**自動播放下一段**。
- 若要透過影片播放器編輯影片，選擇**影片製作器**。
- 若要檢視影片詳細資料，選擇**詳細資料**。

媒體瀏覽器

瞭解如何檢視和播放儲存在裝置中的圖像和影片。







- 視乎裝置軟體而定，有些檔案格式不支援。
- 如果檔案大小超過可用記憶體，嘗試開啓檔案時將會出錯。
- 播放質量可能因內容類型而異。
- 視乎檔案編碼的方式而定，有些檔案可能無法正常播放。





檢視圖像

1 在應用程式清單中，選擇**媒體瀏覽器**。

2 選擇資料夾 → 圖像。

檢視圖像時，使用以下選項：



- 若要檢視更多圖像，向左或向右滾動。
- 若要放大或縮小，將兩根手指放在螢幕上，然後慢慢張開或互相靠近。若要返回原始大小，輕觸兩下螢幕。
- 若要在 DLNA 認證裝置上檢視圖像，選擇 。
- 若要將圖像發送給他人，選擇 。
- 若要刪除圖像，選擇  → **刪除**。
- 若要開始投影片播放，選擇 。輕觸螢幕以停止投影片播放。
- 若要將圖像增加到剪貼簿，選擇  → **複製到剪貼板**。
- 若要從圖像中裁剪一部分，選擇  → **裁剪**。
- 若要逆時針旋轉圖像，選擇  → **左轉**。
- 若要順時針旋轉圖像，選擇  → **右轉**。
- 若要將圖像設定為螢幕牆紙或聯絡人圖像，選擇  → **將圖片設定為**。

- 若要透過 Wi-Fi 或 USB 列印圖像，選擇  → **列印**。本裝置僅與部分三星打印機相容。
- 若要透過圖像編輯器編輯圖像，選擇  → **編輯**。
▶ 第 78 頁
- 若要更改檔案名稱，選擇  → **重新命名**。
- 若要檢視圖像詳細資料，選擇  → **詳細資料**。



可用選項因選擇的資料夾而異。

▶ 播放影片



- 1 在應用程式清單中，選擇**媒體瀏覽器**。
- 2 選擇資料夾 → 影片 (以  圖示指示)。
- 3 選擇  播放影片。
- 4 使用按鍵控制播放。▶ 第 73 頁

播放期間，選擇  可存取以下選項：

- 若要透過藍牙耳機收聽音訊，選擇**透過藍牙**。如果將耳機連接至裝置的耳機插孔，則無法使用此選項。
- 若要將影片發送給他人，選擇**分享透過**。
- 若要修剪一段影片，選擇**修剪**。
- 若要更改播放速度，選擇**播放速度**。
- 若要檢視書籤，選擇**書籤**。僅在播放期間插入書籤時，此選項才會出現。
- 若要更改目前字幕檔的設置，選擇**字幕**。若要開啓字幕檔案，選擇**選擇字幕**。
- 若要透過影片播放器編輯影片，選擇**影片製作器**。
- 若要檢視影片詳細資料，選擇**詳細資料**。

相片編輯器

您可編輯圖像並套用各種效果。

- 1 在應用程式清單中，選擇**相片編輯器**。
- 2 選擇圖像，或選擇**選擇圖片** → 資料夾 → 圖像。
若要拍攝新相片，選擇**拍照**。
- 3 選擇**選擇** → **確定**。
- 4 在要選擇的區域周圍畫出一個邊框，然後選擇**完成**。
 - 若要更改選擇工具的類型，選擇**選擇**。
 - 若要編輯選框，選擇 、 或 。如果選擇**筆刷**或**磁性工具**，可以透過選擇**選擇大小**調節選框大小。
 - 若要反向選擇，選擇**反向**。
- 5 使用以下工具編輯圖像：

工具	功能
旋轉	旋轉或翻轉圖像。
調整大小	可透過拖動矩形選框或選擇 100% → 選項來調節圖像大小。
裁剪	可透過移動或拖曳矩形選框來裁剪圖像。
顏色	套用色彩效果。
效果	套用濾鏡效果。
工具	使用附加工具。
	撤消上一次動作。
	重做上一次動作。

- 6 完成後，選擇 。
- 7 輸入圖像名稱，然後選擇**確定**。

影片製作器

您可編輯影片並套用各種效果。影片製作器支援以下影片解像度：176 x 144、320 x 240、640 x 480、720 x 480、1280 x 720、1920 x 1080 (匯入最高達 1920 X 1080，匯出最高達 1280 x 720)。

› 建立影片

- 1 在應用程式清單中，選擇**影片製作器**。
- 2 選擇**新項目**。
- 3 選擇框架主題。
- 4 選擇類別。
- 5 輕觸並按住檔案，然後拖到螢幕的底部。
 - 若要設定圖像顯示的時間長度，選擇縮圖，然後拖動縮圖的左邊框或右邊框。
 - 若要刪除圖像或影片，輕觸並按住項目，然後將其拖到資源回收筒內。
 - 若要重新排列圖像或影片，輕觸並按住項目，然後將其拖到新位置。
 - 若要新增標題至圖像或影片，拖動縮圖以放置在所需的黃線點上，然後選擇在預覽圖像上的 **T**。

- 6 選擇**過場**和拖動效果選項至圖像或影片之間的過場效果圖示。
- 7 完成後，選擇  → **匯出**。
- 8 選擇解像度選項。
- 9 輸入影片的名稱，然後選擇**確定**。

▶ 修剪影片的片段

- 1 啓動影片編輯器並開啓影片檔案。
- 2 選擇縮圖。
- 3 將起始括板移至要作為起點的剪輯點。
- 4 將終止括板移至要作為終點的剪輯點。
- 5 儲存編輯的影片。

▶ 分割影片

- 1 啓動影片編輯器並開啓影片檔案。
- 2 選擇縮圖。
- 3 拖動螢幕底部的縮圖以放置黃線。
- 4 選擇 。
- 5 儲存編輯的影片。

› 為影片套用效果

- 1 啓動影片編輯器並開啓影片檔案。
- 2 拖動螢幕底部的縮圖以放置黃線。
- 3 選擇**效果** → 檔案選項。
- 4 儲存編輯的影片。

音樂播放器

瞭解如何在外出時收聽自己喜愛的音樂。



- 視乎裝置軟體而定，有些檔案格式不支援。
- 如果檔案大小超過可用記憶體，嘗試開啓檔案時將會出錯。
- 播放質量可能因內容類型而異。
- 視乎檔案編碼的方式而定，有些檔案可能無法正常播放。

› 新增音樂檔案至裝置

首先將檔案傳送至您的裝置或記憶卡中：

- 從互聯網下載。▶ 第 40 頁
- 透過 Samsung Kies 從電腦下載。▶ 第 91 頁
- 透過 Windows Media Player 從電腦下載。
▶ 第 91 頁
- 透過藍牙接收。▶ 第 101 頁
- 複製到記憶卡。▶ 第 92 頁

▶ 播放音樂

- 1 在應用程式清單中，選擇**音樂播放器**。
- 2 選擇音樂類別 → 音樂檔案。
- 3 選擇專輯圖像以開啓音樂播放器螢幕。
- 4 使用下列按鍵控制播放：



數字	功能
1	調整音量。
2	設定檔案為喜愛的曲目。
3	靜音。
4	拖動或輕觸橫條即可在檔案中向前搜尋或向後搜尋。
5	啓動隨機播放模式。
6	重新開始播放；跳至上一個檔案 (在 3 秒內輕觸)；在檔案中向後搜尋 (輕觸並按住)。
7	暫停播放；選擇 ▶ 繼續播放。
8	檢視音樂詳細資料。
9	打開播放清單。

數字	功能
10	存取音樂選項。
11	在 DLNA 認證裝置上播放音樂檔案。
12	選擇聲效。
13	更改重複模式。
14	跳至下一個檔案；在檔案中向前搜尋 (輕觸並按住)。





您可透過耳機控制音樂播放器。在主螢幕上，按住耳機按鈕啓動音樂播放器。然後，按下耳機按鈕開始或暫停播放。

播放期間，選擇  可存取以下選項：

- 若要新增音樂檔案到播放清單，選擇**加到播放清單**。
- 若要透過藍牙耳機收聽音樂，選擇**透過藍牙**。如果將耳機連接至裝置的耳機插孔，則無法使用此選項。
- 若要將音樂檔案發送給他人，選擇**分享透過**。
- 若要將音樂檔案設定為鈴聲，選擇**設定為**。
- 若要更改音樂播放器設定，選擇**設定**。

› 建立播放清單

- 1 在應用程式清單中，選擇**音樂播放器**。
- 2 選擇  → **新播放清單**。
- 3 輸入新播放清單的標題，然後選擇**確定**。
- 4 選擇音樂類別，然後選擇要包括的檔案旁邊的 。
- 5 選擇**完成**。

› 自訂音樂播放器設定

- 1 在應用程式清單中，選擇**音樂播放器**。
- 2 選擇  → **設定**。
- 3 更改以下選項：

選項	功能
進階 → SoundAlive	選擇聲效。
進階 → 播放速度	更改播放速度。
進階 → 歌詞	設定以在播放期間顯示歌詞。
進階 → 音樂自動關	設定音樂播放器在指定的時間內自動關閉。
音樂目錄	擇要在音樂資料庫中顯示的音樂類別。

個人資訊

聯絡人

瞭解如何建立和管理個人或商務聯絡人清單。您可以儲存姓名、電話號碼、電子郵件地址及更多聯絡人資訊。

› 建立聯絡人







- 1 在應用程式清單中，選擇**聯絡人** → **聯絡人** → **+**。
- 2 選擇儲存位置。
- 3 輸入聯絡人資料。
- 4 選擇**完成**將聯絡人新增至記憶體。

 選擇 ，可以從撥號螢幕建立聯絡人。

› 尋找聯絡人

- 1 在應用程式清單中，選擇**聯絡人** → **聯絡人**。
- 2 向上或向下滾動聯絡人清單。
- 3 選擇聯絡人名稱。

從聯絡人檢視表中，使用下列選項：

- 若要撥打語音電話，選擇 。
- 若要撥打視像電話，選擇 。
- 若要發送文字訊息或多媒體訊息，選擇 。
- 若要發送電子郵件訊息，選擇 。
- 若要設定常用號碼，選擇 。
- 若要編輯聯絡人資料，選擇 。

› 設定快速撥號號碼

- 1 在應用程式清單中，選擇**聯絡人** → **聯絡人**。
- 2 選擇  → **快速撥號設定**。
- 3 選擇位置編號 → **聯絡人**。

 透過輕觸並按住撥號螢幕上的位置編號，可撥打快速撥號號碼。

› 建立名片

- 1 在應用程式清單中，選擇**聯絡人** → **聯絡人**。
- 2 在聯絡人清單上選擇姓名。
- 3 選擇 。
- 4 輸入個人的詳細資料，然後選擇**完成**。

 選擇  → **分享名片透過**，可將名片發送給其他人。

› 建立聯絡人群組

透過建立聯絡人群組，可以管理多個聯絡人並發送訊息或給整個群組。

- 1 在應用程式清單中，選擇**聯絡人** → **群組** → 。
- 2 輸入群組的名稱並自訂設定。
- 3 新增成員到群組。
- 4 選擇**完成**。

› 複製聯絡人

從 SIM 或 USIM 卡複製聯絡人到裝置

- 1 在應用程式清單中，選擇**聯絡人** → **聯絡人**。
- 2 選擇  → **匯入/匯出** → **從SIM卡匯入**。
- 3 選擇儲存位置。
- 4 選擇要複製的聯絡人，然後選擇**完成**。

從裝置複製聯絡人到 SIM 或 USIM 卡

- 1 在應用程式清單中，選擇**聯絡人** → **聯絡人**。
- 2 選擇  → **匯入/匯出** → **匯出至 SIM 卡**。
- 3 選擇要複製的聯絡人，然後選擇**完成** → **確定**。

› 匯入或匯出聯絡人

可從裝置的 USB 儲存裝置或記憶卡匯入或從中匯出檔案 (vcf 格式)。

匯入聯絡人檔案

- 1 在應用程式清單中，選擇**聯絡人** → **聯絡人**。
- 2 選擇  → **匯入/匯出** → **從SD卡匯入**或從 **USB 儲存裝置匯入**。
- 3 選擇儲存位置。
- 4 選擇匯入單一聯絡人檔案、多個聯絡人檔案或全部聯絡人檔案，然後選擇**確定**。
- 5 選擇要匯入的聯絡人檔案，然後選擇**確定**。

匯出聯絡人

- 1 在應用程式清單中，選擇**聯絡人** → **聯絡人**。
- 2 選擇  → **匯入/匯出** → **匯出到SD卡**或**匯出至 USB 儲存裝置**。
- 3 選擇**確定**進行確認。

S Planner

裝置包括一款功能強大的計畫程式，可讓您快捷高效地管理您的日程表。瞭解如何建立和管理事件和工作，以及如何設定鬧鐘來提醒重大事件和工作。

 您建立的工作和附註無法與 Google Calendar™ 同步。

› 建立事件或工作

- 1 在應用程式清單中，選擇 **S Planner**。
- 2 選擇 。
- 3 在螢幕上方選擇事件類型。
- 4 輸入事件的詳細資料，然後選擇**完成**。

› 更改檢視模式

- 1 在應用程式清單中，選擇 **S Planner**。
- 2 選擇檢視模式。
 - **年**：顯示年份中的所有月份
 - **月**：在一個檢視中顯示整個月份
 - **週**：全週按天劃分的時間塊

- **日**：按日顯示時使用時間區格
- **議程**：特定時間段內所有事件和節假日安排的清單
- **工作**：工作清單



也可以將兩隻手指放在螢幕上，然後將手指張開或互相靠近以更改檢視模式。

› 檢視事件或工作

- 1 在應用程式清單中，選擇 **S Planner**。
- 2 在日曆上選擇日期。
 - 若要移至特定日期，選擇  → **前往**，然後輸入日期。
 - 若要移至今天的日期，選擇**今天**。
- 3 選擇事件，檢視其詳細資料。



透過選擇  → **發送透過**或選擇 ，可以將事件發送給其他人。

› 停止事件或工作鬧鐘

若為日曆事件或工作設定了提醒，則鬧鐘會在指定的時間響起。

- 1 輕觸系統列的右下方以開啓通知面板。
- 2 選擇事件通知。
- 3 選擇事件，檢視更多詳細資料。
 - 若要使事件鬧鐘重響，選擇**重響**。

備忘錄

瞭解如何記錄重大事件以便日後檢視。

› 建立備忘錄

- 1 在應用程式清單中，選擇**備忘錄**。
- 2 選擇 **+**。
- 3 輸入備忘錄文字。
- 4 選擇**完成**。

› 檢視備忘錄

- 1 在應用程式清單中，選擇**備忘錄**。
- 2 選擇備忘錄，檢視其詳細資料。

檢視備忘錄時，可使用以下選項：

- 若要刪除備忘錄，選擇 **◀ →** **🗑️**。
- 若要更改背景顏色，選擇 **◀ →** **🎨**。
- 若要保護備忘錄不被意外刪除，選擇 **◀ →** **🔒**。
- 若要透過 Wi-Fi 或 USB 列印備忘錄，選擇 **◀ →** **🖨️**。本裝置僅與部分三星打印機相容。
- 若要將備忘錄發送給其他人，選擇 **◀ →** **📧**。

連接設定

USB 連接

瞭解如何使用 USB 纜線將裝置連接至電腦。

› 與 Samsung Kies 連接

確保 Samsung Kies 已安裝到電腦上。可從三星網站 (www.samsung.com/kies) 下載該程式。

 Samsung Kies 同時適用於 Windows 和 Macintosh 電腦。

- 1 使用 USB 纜線將裝置連接至電腦。
Samsung Kies 會在電腦上自動啓動。如果沒有啓動 Samsung Kies，請按電腦上的 Samsung Kies 圖示兩次。
- 2 在裝置和電腦之間傳輸檔案。
詳情請參閱 Samsung Kies 說明。

› 與 Windows Media Player 連接

確保 Windows Media Player 已安裝到電腦上。

- 1 使用 USB 纜線將裝置連接至電腦。
- 2 開啓 Windows Media Player 並同步音樂檔案。

› 作為大容量儲存裝置連接

可將裝置連接至電腦並將其用作卸除式磁碟。

1 使用 USB 纜線將裝置連接至電腦。

2 在裝置和電腦之間傳輸檔案。

 斷開裝置與電腦的連接之前，請先安全移除大容量儲存裝置。否則可能會丟失裝置上存儲的數據或損壞裝置。

Wi-Fi

瞭解如何使用裝置的無線聯網功能以啟動和連接到任何與 IEEE 802.11 標準相容的無線局域網 (Wi-Fi)。

您可連接到互聯網，或連接到接入點或無線熱點可用的其他網絡裝置。

 本裝置使用非諧波頻率，僅限於所有歐洲國家使用。在歐盟可以使用 Wi-Fi 並且沒有室內限制，但是在法國，不能在戶外使用 Wi-Fi。

› 啟動 Wi-Fi 功能

在應用程式清單中，選擇**設定**，然後選擇 **Wi-Fi** 中的**關**。

 已啟動的 Wi-Fi 在後台運行會消耗電池電量。若要節省電池電量，只在需要時啟動此功能。

› 找尋並連線到 Wi-Fi AP

- 1 在應用程式清單中，選擇**設定** → **Wi-Fi**。
裝置將自動搜尋可用的 Wi-Fi AP。
- 2 選擇 AP。
- 3 輸入 AP 的密碼，然後選擇**連接** (如有需要)。

› 手動加入 Wi-Fi AP

- 1 在應用程式清單中，選擇**設定** → **Wi-Fi** → **加入網絡**。
- 2 輸入 AP 的 SSID，然後選擇一種安全類型。
- 3 根據選擇的安全類型設定安全性設定，然後選擇**儲存**。

› 透過保護設定連接 Wi-Fi AP

可透過 WPS 按鍵或 WPS PIN 連接至安全的 AP。若要使用此方法，無線接入點必須具有 WPS 按鍵。

透過 WPS 按鍵連接

- 1 在應用程式清單中，選擇**設定** → **Wi-Fi**。
- 2 選擇 WPS 可用的 AP，然後選擇**顯示進階選項**。
- 3 選擇 **WPS** 下拉式功能表。
- 4 選擇**按鈕** → **連接**。
- 5 在 2 分鐘內按下 AP 上的 WPS 按鍵。

透過 WPS PIN 連接

- 1 在應用程式清單中，選擇**設定** → **Wi-Fi**。
- 2 選擇 WPS 可用的 AP，然後選擇**顯示進階選項**。
- 3 選擇 **WPS** 下拉式功能表。
- 4 選擇**來自接入點的 PIN 碼**或**來自此裝置的 PIN 碼** → **連接**。
- 5 在 AP 上輸入 PIN 碼，然後按下 WPS 按鍵。

› 設定靜態 IP 設定

- 1 在應用程式清單中，選擇**設定** → **Wi-Fi**。
- 2 選擇 AP → **顯示進階選項**。
- 3 選擇 **IP 設定** 下拉式功能表。
- 4 選擇**靜態**。
- 5 更改 IP 設定。
- 6 選擇**連接**。

› 自訂 Wi-Fi 設定

- 1 在應用程式清單中，選擇**設定** → **Wi-Fi** →  → **進階**。
- 2 更改下列選項：

選項	功能
網絡通知	設定裝置在開放式 Wi-Fi AP 可用時通知您。
睡眠期間保持 Wi-Fi 開啓	設定是否在休眠模式下保持 Wi-Fi 功能活動。

選項	功能
MAC 地址	檢視 MAC 位址。
IP 地址	檢視 IP 位址。

Wi-Fi Direct

瞭解如何使用 Wi-Fi Direct 功能在無需 AP 的情況下，透過 Wi-Fi 連線兩台裝置。

▶ 將本裝置連線到另一個裝置

- 1 在應用程式清單中，選擇**設定** → **更多...** → **Wi-Fi Direct**。
- 2 選擇 **Wi-Fi Direct** 中的**關**，然後選擇**確定**。
- 3 選擇**掃描**。
- 4 選擇一個裝置。
其他裝置的所有者接受連線時，裝置即會連線。

▶ 透過 Wi-Fi 發送數據

- 1 從適當的應用程式選擇一個檔案或項目。
- 2 選擇要透過 Wi-Fi 發送數據的選項。
 選擇選項的方式可能視乎數據類型而定。
- 3 搜尋並選擇另一個裝置。

› 透過 Wi-Fi 接收數據

接收數據時，數據將自動儲存至裝置。收到的數據將儲存至 ShareViaWifi 資料夾。

AllShare

瞭解如何使用 DLNA (數位生活網絡聯盟) 服務實現透過 Wi-Fi 在 DLNA 認證裝置之間分享媒體檔案。



- 有些檔案可能無法在部分 DLNA 認證裝置上播放。
- 視乎網絡連線，分享媒體檔案可能發生緩衝。

› 在其他裝置上播放檔案

- 1 在應用程式清單中，選擇 **AllShare**。
- 2 選擇**我的裝置**。
- 3 選擇媒體類別 → 檔案。
- 4 選擇播放器。
在選定的播放器上開始播放。
- 5 透過裝置上的按鍵控制播放。

› 在本裝置上播放其他裝置的檔案

- 1 在應用程式清單中，選擇 **AllShare**。
裝置會自動搜尋 DLNA 認證裝置。
- 2 選擇包含媒體檔案的裝置。
- 3 選擇媒體類別 → 檔案。
- 4 透過裝置上的按鍵控制播放。

› 在其他裝置上播放另一裝置的檔案

- 1 在應用程式清單中，選擇 **AllShare**。
裝置會自動搜尋 DLNA 認證裝置。
- 2 選擇包含媒體檔案的裝置。
- 3 選擇媒體類別 → 檔案。
- 4 選擇 。
- 5 選擇播放器。
在選定的播放器上開始播放。
- 6 透過裝置上的按鍵控制播放。

› 自訂設定進行分享媒體檔案

若要允許其他 DLNA 認證裝置存取您裝置上的媒體檔案，必須啓動媒體分享。

- 1 在應用程式清單中，選擇 **AllShare** → 。
- 2 更改下列選項：

選項	功能
媒體伺服器名稱	輸入裝置的媒體伺服器名稱。
共享媒體	設定為與其他裝置分享您的影片、圖像或音樂。
接入點網絡	選擇連線模式以用於 DLNA 連線。
從其他裝置上載	設定為接受從其他裝置上載。
預設記憶體	選擇用於儲存已下載媒體檔案的預設儲存位置。

流動網絡共享

瞭解如何與其他裝置分享本裝置的流動網絡連線。

› 透過 Wi-Fi 分享裝置的流動網絡

瞭解如何將本裝置用作其他裝置的無線接入點。

 視乎所在地區或服務供應商而定，此功能可能不可用。

- 1 在應用程式清單中，選擇**設定** → **更多...** → **網絡共享及 Mobile AP**。
- 2 選擇 **Mobile AP** 中的**關**以透過 Wi-Fi 啓動流動網絡共享。
- 3 選擇 **Mobile AP** →  → **配置**，設定網絡設定，以將裝置用作 AP：

選項	功能
網絡 SSID	編輯裝置名稱，該名稱將在其他裝置上顯示。
安全性	選擇安全性類型。
密碼	輸入密碼，以避免未經認可即存取您的流動網絡。此選項僅在設定安全性選項時可用。

- 4 選擇**儲存**。
- 5 在另一裝置上找到裝置的名稱，然後連線至您的流動網絡。

› 透過 USB 分享裝置的流動網絡

瞭解如何透過與電腦建立 USB 連線來將本裝置用作無線數據機。

- 1 使用 USB 纜線將裝置連接至電腦。
- 2 在應用程式清單中，選擇**設定** → **更多...** → **網絡共享及 Mobile AP**。
- 3 選擇**USB 網絡共享**，啓動透過 USB 分享流動網絡。
若要停止分享網絡連線，清除**USB 網絡共享**旁邊的核取方塊。

 分享方法視乎電腦的作業系統而定。

› 透過藍牙分享裝置的流動網絡

- 1 在應用程式清單中，選擇**設定** → **更多...** → **網絡共享及 Mobile AP**。
- 2 選擇**藍牙網絡共享**，透過藍牙啓動流動網絡分享。
- 3 在另一裝置上，尋找並配對您的裝置。
確保已啓動藍牙功能和可見性設定。

藍牙

瞭解如何透過藍牙與其他裝置交換數據或媒體檔案。



- 對於透過藍牙功能發送或接收的數據遺失、攔截或誤用，三星概不負責。
- 共用和接收數據時，永遠確保裝置採取了安全措施，且屬可信任的裝置。如果裝置間存在障礙，有效距離可能會縮短。
- 某些裝置，尤其是未經 Bluetooth SIG 測試或認可的裝置，可能與您的裝置不相容。

▶ 啟動藍牙功能

在應用程式清單中，選擇**設定**，然後選擇**藍牙**中的**關**。

▶ 尋找並與其他裝置配對

1 在應用程式清單中，選擇**設定** → **藍牙** → **搜尋裝置**。

2 選擇一個裝置。

3 選擇**確定**以匹配兩個裝置之間的藍牙 PIN 碼。或者，輸入藍牙 PIN 碼，然後選擇**確定**。

當其他裝置的擁有者接受連線或輸入相同的 PIN 碼時，配對即可完成。如果配對成功，裝置將自動搜尋可用的服務。





某些裝置，尤其是耳機或免提汽車套件，可能有固定的藍牙 PIN 碼 (例如：0000)。如果其他裝置有 PIN 碼，必須輸入它。

› 透過藍牙發送數據

- 1 從適當的應用程式選擇檔案或項目。
- 2 選擇要透過藍牙功能發送數據的選項。
 選擇選項的方式可能視乎數據類型而定。
- 3 搜尋藍牙裝置並與之進行配對。

› 透過藍牙接收數據

- 1 在應用程式清單中，選擇**設定** → **藍牙**，然後選擇裝置旁邊的核取方塊。
 若要選擇裝置可測得的時間長度，選擇  → **可見逾時**。
- 2 當提示時，選擇**確定**以匹配藍牙 PIN 碼或輸入藍牙 PIN 碼，然後選擇**確定** (如有需要)。
- 3 選擇**接受**，確認您願意接收數據。

接收的數據已儲存在 Bluetooth 資料夾。接收的聯絡人自動儲存至電話簿。

GPS

裝置已配備全球定位系統 (GPS) 接收器。瞭解如何啓動定位服務及使用其他 GPS 功能。

爲了獲得更好的 GPS 接收效果，請不要在下列情況下使用裝置：

- 在建築物之間，在隧道或地下通道裡，或在建築物之內
- 在惡劣天氣下
- 在高電壓或電磁場附近
- 在裝有防曬膜的車輛內

 使用 GPS 功能時，請勿用手或其他物體蓋住電線周圍區域。

 視乎所在地區或服務供應商而定，此功能可能不可用。

› 啟用定位服務

爲接收所在位置或搜尋地圖，您必須啓動定位服務。

1 在應用程式清單中，選擇**設定** → **定位服務**。

2 更改下列選項：

選項	功能
使用無線網絡	設定以使用 Wi-Fi 及／或流動網絡找尋所在位置。  使用流動網絡可能需要承擔額外費用。
使用 GPS 衛星	設定爲使用 GPS 衛星尋找所處位置。
位置和 Google 搜尋	設定裝置使用目前 Google 搜尋和其他 Google 服務的位置。

VPN 連接

瞭解如何建立虛擬私人網絡 (VPN) 以及如何透過互聯網安全連線至 VPN。



- 裝置應已配置好可以存取互聯網。如果無法正常存取互聯網，則必須修改連接。如果不確定需輸入什麼資訊，請詢問您的 VPN 管理員。
- 若要使用此功能，必須啓動螢幕鎖定功能。

› 設定 VPN 模式

- 1 在應用程式清單中，選擇**設定** → **更多...** → **VPN** → **新增 VPN 網絡**。
- 2 更改下列選項：

選項	功能
名稱	輸入 VPN 伺服器的名稱。
類型	選擇 VPN 類型。
伺服器地址	輸入 VPN 伺服器的 IP 位址。
L2TP 保密	輸入 L2TP 密碼。
IPSec 識別碼	輸入用戶名稱。
IPsec 預共用金鑰	輸入預先共用安全金鑰。
IPSec 使用者證書	選擇 VPN 伺服器用於認證身份的用戶憑證。您可從 VPN 伺服器匯入用戶憑證或從互聯網下載。

選項	功能
IPSec CA 證書	選擇 VPN 伺服器用來識別您的認證機構 (CA) 憑證。您可從 VPN 伺服器匯入用戶憑證或從互聯網下載。
IPSec 伺服器證書	選擇 VPN 伺服器用於認證身份的伺服器憑證。您可從 VPN 伺服器匯入用戶憑證或從互聯網下載。
PPP 加密 (MPPE)	設定為在將數據發送至 VPN 伺服器之前加密數據。
顯示進階選項	設定為更改進階網絡設定。



可用選項因 VPN 類型而異。

3 完成後，選擇**儲存**。

▶ 連接至私人網絡

- 1 在應用程式清單中，選擇**設定** → **更多...** → **VPN**。
- 2 選擇私人網絡。
- 3 輸入用戶名稱和密碼，然後選擇**連接**。



工具

鬧鐘

瞭解如何為重要事件設定並控制鬧鐘。



› 設定鬧鐘

- 1 在應用程式清單中，選擇**鬧鐘**。
- 2 選擇 **+**。
- 3 設定鬧鐘的詳細資料。
- 4 完成後，選擇**完成**。

 若要停用鬧鐘，選擇鬧鐘旁邊的時鐘圖示。若要刪除鬧鐘，選擇 。

› 停止鬧鐘

鬧鐘響起時：

- 若要停止鬧鐘，選擇 ，然後將手指拖到大圓周外面。
- 若要使鬧鐘在多睡時段內暫停鬧鐘，選擇 ，然後將手指拖到大圓周外面。

計算機

瞭解如何使用裝置執行計算。

› 執行計算

- 1 在應用程式清單中，選擇**計算機**。
- 2 使用螢幕上的按鍵執行基本計算。

› 檢視計算記錄

- 1 在應用程式清單中，選擇**計算機**。
- 2 執行計算。
- 3 選擇  可隱藏計算機鍵盤。
將顯示計算記錄。

下載項目

瞭解如何管理從網絡或電子郵件下載檔案的記錄。

- 1 在應用程式清單中，選擇**下載項目**。
- 2 選擇下載類別。
- 3 若要開啓下載的檔案，選擇記錄。
若要刪除記錄，選擇核取方塊，然後選擇 。

我的檔案

瞭解如何存取裝置中儲存的各種類型的檔案。

› 支援的檔案格式



本裝置支援以下檔案格式：

類型	格式
圖像	bmp、gif、jpg、png
影片	avi、3gp/mp4、wmv、flv、mkv、webm
音樂	m4a、wma、mp3、flac、ogg、aac
聲音	amr-nb/wb、wav、mid、midi、xmf、mxmf、i-melody (imy)、sp-midi、rtttl/rtx、ota
其他	doc、docx、txt、hwp、rtf、ppt、pptx、pps、xls、xlsx、csv、pdf、htm、html、webm、flac、ogg













- 視乎裝置軟體而定，有些檔案格式不支援。
- 如果檔案大小超過可用記憶體，嘗試開啓檔案時將會出錯。

› 檢視檔案

- 1 在應用程式清單中，選擇**我的檔案**。
- 2 選擇資料夾。
 - 若要在檔案目錄中上移一級，選擇 。
 - 若要返回主目錄，選擇 。
- 3 選擇檔案。

從資料夾清單中，存取下列選項：

- 若要搜尋儲存在裝置中的檔案，選擇 。
- 若要以縮圖檢視檔案，選擇 。
- 若要建立用於管理檔案的資料夾，選擇 。
- 若要更改檔案管理員設定，選擇  → **設定**。
- 若要排序檔案或資料夾，選擇**名稱**下拉式功能表，然後選擇選項。
- 若要將檔案發送給他人，選擇核取方塊，然後選擇 。
- 若要將檔案複製或移至另一資料夾，選擇核取方塊，然後選擇  或 。
- 若要刪除檔案或資料夾，選擇核取方塊，然後選擇 。
- 若要更改檔案或資料夾的名稱，選擇核取方塊，然後選擇  → **重新命名**。
- 若要檢視檔案或資料夾詳細資料，選擇核取方塊，然後選擇  → **詳細資料**。

Polaris Office

瞭解如何透過裝置建立或檢視文件。

 視乎所在地區或服務供應商而定，此功能可能不可用。

› 建立文件

1 在應用程式清單中，選擇 **Polaris Office**。

 如果首次啓動此應用程式，登記為線上使用者或跳過登記。

2 選擇  → 檔案類型。

3 建立檔案 (如有需要)。

4 建立檔案。

5 完成後，選擇 。

6 輸入文件的名稱並選擇用於儲存文件的儲存位置，然後選擇 **Save**。

› 開啟文件









1 在應用程式清單中，選擇 **Polaris Office**。

2 選擇 **Browser** → 文件檔案。

若要開啓最近使用的檔案，在 **Recent documents** 下選擇檔案。

3 檢視文件。

從文件檢視中，可存取下列選項：

- 若要放大或縮小，將兩根手指放在螢幕上，然後慢慢張開或互相靠近。
- 若要撤銷上一個操作，選擇 。
- 若要重做上一個操作，選擇 。
- 若要新增項目到文件，選擇 。
- 若要開啓編輯工具列，選擇 。
- 若要以 PowerPoint 文件開始投影片播放，選擇 。輕觸螢幕可移至下一張投影片。選擇  退出投影片播放。
- 若要搜尋文字文件中的文字，選擇 。
- 若要使用有關文件的附加選項，選擇 。



 可用選項因文件類型而異。

› 線上管理文件

- 1 在應用程式清單中，選擇 **Polaris Office**。
- 2 選擇 **Clouds** → **Add account** → 雲端服務。
- 3 輸入電子郵件地址和密碼以存取帳戶，然後選擇 **確定**。
- 4 檢視並管理伺服器上的文件。

Search

瞭解如何搜尋裝置中的數據或互聯網上的資訊。

- 1 在應用程式清單中，選擇 **Search**。
- 2 輸入關鍵字並選擇 。
若要透過語音搜尋數據，選擇  並對著裝置的話筒說出關鍵字。
- 3 選擇搜尋結果。

SIM 卡工具包

使用服務供應商提供的多種附加服務。視乎 SIM 卡或 USIM 卡而定，此應用程序的可用性或標籤可能不同。在應用程式清單中，選擇 **SIM 卡工具包**。

世界時鐘

瞭解如何檢視另一地區的時間以及如何在螢幕上設定並顯示世界時間。

- 1 在應用程式清單中，選擇**世界時鐘** → **+**。
- 2 輸入城市名稱或從世界地圖中選擇一個城市。
- 3 選擇 **+**。

 若要在時鐘套用夏令時間，輕觸並按住時鐘，然後選擇 **DST設定**。

設定

存取設定選項

- 1 在應用程式清單中，選擇**設定**。
- 2 選擇設定類別，然後選擇選項。

Wi-Fi

啓動 Wi-Fi 功能以連接至 Wi-Fi AP 並存取互聯網或其他網絡裝置。

藍牙

啓用藍牙功能，以便在近距離內交換資訊。

數據使用量

記錄數據使用量及自訂限制設定。

- **流動數據**：設定為使用任何流動網絡上的數據連線。
- **設定流動數據限制**：設定流動數據使用限制。
- **數據使用週期**：更改限制循環的設定。

若要使用更多選項，選擇 。

- **數據漫遊**：設定為在漫遊時使用數據連線。
- **限制背景數據**：設定為在使用流動網絡時停用背景同步功能。
- **顯示 Wi-Fi 使用量**：設定為顯示透過 Wi-Fi 的數據使用情況。

更多...

更改設定以控制裝置與其他裝置或網絡的連線。

› 飛行模式

啓動飛行模式將停用裝置上的所有無線功能。您僅可使用非網絡功能。

› 通過 Wi-Fi 使用 Kies

透過 Wi-Fi 將裝置連接到 Samsung Kies。

› VPN

設定和管理虛擬私人網絡 (VPN)。

› 網絡共享及 Mobile AP

- **USB 網絡共享**：設定為透過與電腦建立 USB 連線來將本裝置用作無線數據機。
- **Mobile AP**：設定為將本裝置用作其他裝置的無線接入點。
- **藍牙網絡共享**：啓動藍牙網絡共享以透過藍牙分享流動網絡。
- **說明**：檢視關於使用數據連線功能的資訊。

› Wi-Fi Direct

啓動 Wi-Fi Direct 功能在無需 AP 的情況下，透過 Wi-Fi 連線兩個裝置。

› 流動網絡

- **使用分組數據**：設定為使用任何流動網絡上的數據連線。
- **數據漫遊**：設定為在漫遊時使用數據連線。
- **接入點名稱**：為流動網絡選擇接入點名稱 (APN)。可以新增或編輯 APN。若要將 APN 設定重設為原廠預設值，選擇  → **Reset to default**。
- **網絡模式**：選擇網絡類型。
- **網絡營運商**：
 - **搜尋網絡**：搜尋並選擇網絡。
 - **自動選擇**：設定裝置以選擇第一個可用網絡。

聲音

更改裝置各種聲音的設定。

- **音量**：調整裝置各種聲音的音量。
- **靜音模式**：啓動靜音模式以使裝置震動或關閉除媒體聲音和鬧鈴聲以外的所有聲音。
- **手機鈴聲**：選擇來電提示鈴聲。
- **裝置震動**：新增或選擇震動形式。
- **預設通知**：選擇事件的提示鈴聲。
- **聲音和震動**：設定裝置為震動並播放鈴聲以提醒事件，如來電和新訊息。

- **按鍵聲音**：將裝置設定為當您在撥號螢幕上輸入號碼時發出聲音。
- **觸控聲音**：設定裝置在您觸摸撥號螢幕時發出聲音。
- **螢幕鎖定聲音**：設定裝置在您鎖定或解除鎖定觸控屏時發出聲音。

螢幕牆紙

更改螢幕牆紙設定。

- **主螢幕**：為主螢幕選擇一張背景圖片。
- **鎖定螢幕**：為鎖定螢幕選擇一張背景圖片。
- **主螢幕和鎖定螢幕**：為主螢幕和鎖定螢幕選擇一張背景圖片。

鎖定螢幕

- **時鐘**：設定是否在鎖定螢幕上顯示時鐘。
- **雙時鐘**：設定是否在鎖定螢幕上顯示兩個時鐘。
 - **設定本地城市**：選擇一個城市為本地時鐘。

顯示

更改設定以控制裝置上的顯示和背光。

- **亮度**：調整螢幕亮度。
- **自動旋轉螢幕**：設定介面在您旋轉裝置時自動旋轉。
- **螢幕逾時**：選擇在關閉螢幕背光前裝置等待的時間長度。
- **字體風格**：更改顯示文字的字體。
- **字體大小**：更改將用於在應用程式中建立或顯示項目的字體大小。

省電

啓動省電模式。若要更改省電模式的下列設定，請先停用省電模式。

- **CPU 省電**：設定裝置限制使用部分系統資源。
- **螢幕省電**：設定裝置降低顯示屏的亮度。
- **背景顏色**：設定裝置以降低電子郵件背景顏色的亮度。
- **瞭解關於省電**：檢視電池省電資訊。

儲存裝置

檢視裝置和記憶卡的儲存資訊。也可格式化記憶卡。

 格式化記憶卡會永久刪除儲存位置中的所有數據。

 內置記憶體的实际可用容量小於指定容量，因為操作系統和預設應用程式佔用一部分記憶體。

電量

檢視裝置所消耗的電池電量。

應用程式

檢視並管理裝置上的應用程式。

帳戶與同步

更改自動同步的設定，或管理同步的帳戶。

定位服務

更改定位服務的設定。

- **使用無線網絡**：設定使用 Wi-Fi 與/或流動網絡來尋找所在位置。
- **使用 GPS 衛星**：設定為使用 GPS 衛星尋找所在位置。
- **位置和 Google 搜尋**：設定裝置使用目前 Google 搜尋和其他 Google 服務的位置。

安全性

更改用於保護裝置安全的設定。

- **螢幕鎖定**：啓動螢幕鎖定功能。
- **擁有人資訊**：輸入您的資訊，該資訊將在鎖定螢幕上顯示。
- **加密裝置**：設定密碼以加密儲存在裝置上的數據。每次開機時都必須輸入密碼。

 啓用此設定之前，應先為電池充電，因為加密數據可能需要超過一個小時。

- **加密 SD 卡**：
 - **加密 SD 卡**：設定為將檔案儲存到記憶卡時加密檔案。
 - **完全加密**：設定為加密記憶卡上的所有檔案。
 - **不包括多媒體檔案**：設定為加密記憶卡上除媒體檔案以外的所有檔案。



若在將裝置重設為原廠預設值之前啓用此設定，裝置將無法讀取加密的檔案。重設裝置前停用此設定。

- **遠端控制**：設定以允許您在裝置遺失或被盜時透過互聯網遠端控制裝置。
- **SIM 卡更改提示**：啓動尋找我的裝置功能。
- **SamsungDive 網頁**：存取 SamsungDive 網站以註冊三星帳戶。
- **設定 SIM 卡鎖**：
 - **鎖定SIM卡**：設定為鎖定 SIM 或 USIM 卡。若要在裝置上使用 SIM 或 USIM 卡，必須輸入 PIN 碼。
 - **更改 SIM 卡 PIN 碼**：更改 SIM 或 USIM 卡隨附的 PIN 碼。
- **顯示密碼**：設定為在輸入密碼時顯示輸入。
- **裝置管理員**：檢視經認可的裝置管理員。可以允許裝置管理員套用新規則到裝置上。
- **未知的來源**：設定為從任意來源下載應用程式。如果不選擇此選項，則裝置僅能從 Play Store 下載應用程式。
- **受信任的憑證**：設定為使用證書和認證以確保安全使用應用程式。
- **從儲存裝置安裝**：安裝儲存在記憶卡上的加密證書。
- **清除憑證**：從裝置刪除認證並重設密碼。

語言和輸入

更改語言和文字輸入的設定。

› 語言

選擇顯示語言。

› 預設

選擇文字輸入法。

› Google voice typing

啓動 Google 語音輸入功能透過語音輸入文字。若要更改語音輸入設定，選擇 。

- **Select input languages**：選擇 Google 語音識別的輸入語言。
- **Block offensive words**：設定為在語音輸入時阻止裝置識別令人反感的言語。

› 三星中文輸入法

若要更改三星中文輸入法設定，選擇 。

- **輸入模式**：選擇鍵盤類型。
- **使用空白鍵輸入中文關聯字**：設定裝置在按下空格鍵時輸入亮顯的漢字。
- **英文預測**：啓動英文 T9 模式以根據輸入預測字詞並顯示拼寫建議。
- **自動首字母大寫**：設定為自動將句子的第一個字母變為大寫字母。
- **選擇語言**：選擇輸入語言以使用鍵盤。
- **模糊拼音輸入**：選擇模糊拼音配對，即可輕鬆輸入相似拼音的中文字元。

- **手寫設定**：自訂手寫的設定，例如，識別時間、筆粗細或筆顏色。
- **語音輸入**：啓動語音輸入功能以透過語音輸入文字。
- **關於**：檢視版本資訊。

› 三星鍵盤

若要更改三星鍵盤設定，選擇 。

- **輸入語言**：設定鍵盤所用的輸入語言。
- **預測文字**：啓動 XT9 模式以根據輸入預測字詞並顯示拼寫建議。
- **手寫**：更改手寫模式的設定，例如：識別時間、筆粗細或筆顏色。
- **語音輸入**：啓動語音輸入功能以透過語音輸入文字。
- **自動首字大寫**：設定為自動將句子的第一個字母變為大寫字母。
- **自動加入句號**：設定裝置在輕觸兩下空格鍵時插入句點。
- **輕觸按鍵時響鈴**：設定裝置在您輕觸按鍵時發出聲音。
- **教學課程**：檢視關於使用三星鍵盤的教學課程。
- **重設設定**：將三星鍵盤設定重設為原廠預設值。

› 語音搜尋

- **Language**：選擇用於 Google 語音識別的語言。
- **SafeSearch**：將裝置設定為從語音搜尋結果中過濾色情文字和圖像。
- **Block offensive words**：設定為隱藏從語音搜尋結果辨識出的不雅詞語。

› 文本語音轉換輸出

- **偏好的 TTS 引擎**：選擇語音合成引擎。若要更改語音合成引擎的設定，選擇 。
- **語速**：選擇 TTS 功能的速度。
- **聆聽範本**：聽取一段範本的朗讀文字。
- **駕駛模式**：啓動駕駛模式以便爲事件詳細資料提供音訊通知。

› 指針速度

調整連接至裝置的滑鼠或觸控板的指標速度。

備份和重設

更改設定以管理您的設定和數據。

- **備份我的資料**：設定備份裝置的設定和應用程式數據到 Google 伺服器。
- **備份帳戶**：設定或編輯 Google 備份帳戶。
- **自動還原**：設定爲在重新安裝應用程式時還原設定和應用程式數據。
- **重設爲原廠設定**：將您的設定重設爲原廠預設設定，並刪除您的全部數據。

底座

更改多媒體底座與裝置一起使用的設定。

底座聲音：將裝置設定爲在裝置連接至台式電腦的接口，或從底座移除時播放聲音。

日期和時間

更改設定以控制時間和日期在裝置上顯示的方式。



如果電池電量已完全耗盡或從裝置取下，時間和日期將被重設。

- **自動日期和時間**：設定裝置從網絡接收時間資訊並自動更新時間和日期。
- **自動時區**：設定為跨越時區時從網絡接收時區資訊。
- **設定日期**：手動設定目前日期。
- **設定時間**：手動設定目前時間。
- **選擇時區**：選擇時區。
- **使用 24 小時格式**：設定為以 24 小時格式或 12 小時格式顯示時間。
- **選擇日期格式**：選擇日期格式。

協助工具

協助工具服務是為那些有身體殘疾的人設計的特殊功能。更改設定以改進對裝置介面和功能的可存取性。

- **自動旋轉螢幕**：設定介面在您旋轉裝置時自動旋轉。
- **說出密碼**：設定裝置朗讀透過 TalkBack 在網站上輸入的密碼。
- **電源鍵結束通話**：設定為按下電源鍵時結束通話。
- **協助工具捷徑**：為協助工具設定新增捷徑，該捷徑會在按住電源鍵時顯示。
- **螢幕逾時**：選擇在關閉螢幕背光前裝置等待的時間長度。

- **TalkBack**：啓動 TalkBack，它可提供語音回饋。
- **安裝網路指令碼**：設定應用程式並安裝網頁指令碼以輕鬆存取網頁內容。
- **字體大小**：更改日曆、電子郵件、聯絡人和備忘錄應用程式中的字體大小。
- **單聲道**：使用一只耳塞收聽音訊時啓用單聲道。
- **輕觸並按住延遲**：設定輕觸並按住螢幕的辨識時間。

開發人員選項

更改應用程式開發的設定。

- **USB 除錯**：啓動 USB 除錯模式以透過 USB 纜線將裝置連接至電腦。
- **開發裝置 ID**：檢視裝置的開發 ID。
- **允許模擬位置**：允許將模擬位置和服務資訊發送至位置管理員服務部門進行測試。
- **桌面備份密碼**：設定密碼以保護備份數據。
- **嚴格模式**：設定裝置在應用程式執行耗時較長的操作時使螢幕閃爍顯示。
- **顯示指針位置**：設定為在觸碰螢幕時顯示指標的座標和軌跡。
- **顯示觸碰**：設定為在觸碰螢幕時顯示指標。
- **顯示螢幕更新**：設定以閃爍顯示已更新的螢幕區域。

- **顯示 CPU 使用量**：設定為列出所有啓用的處理程序。
- **強制 GPU 轉譯**：設定為使用 2D 硬體加速來提升圖形效能。
- **視窗動畫縮放**：選擇開啓和關閉快顯視窗的速度。
- **過場動畫縮放**：選擇螢幕切換的速度。
- **不要保留活動**：設定為在啓動新應用程式時結束執行中的應用程式。
- **限制背景處理程序**：設定為限制可在背景執行的處理程序數量。
- **顯示所有 ANR**：設定裝置在背景中有執行中的應用程式無回應時進行提示。

關於裝置

檢視關於裝置的資訊，例如型號和版本。



可透過空中韌體升級 (FOTA) 服務下載並安裝韌體更新。若要檢查韌體更新，選擇**軟件更新** → **更新**。

故障排除

啟動或使用裝置時，要求你輸入以下其中一種編碼：

代碼	請嘗試以下步驟來解決問題：
密碼	啓用裝置上鎖功能後，您必須輸入所設定的裝置密碼。
PIN 碼	初次使用裝置或啓用 PIN 碼要求後，您必須輸入與 SIM 或 USIM 卡一起提供的 PIN 碼。要關閉此功能，請使用 鎖定SIM卡 功能表。
PUK 碼	通常，如果數次輸入錯誤的 PIN 碼，SIM 或 USIM 卡將會被鎖定。您必須輸入網絡服務商提供的 PUK 碼。
PIN2 碼	存取要求 PIN2 碼的功能表時，你必須輸入由 SIM 或 USIM 卡提供的 PIN2 碼。詳情可聯絡你的服務供應商。

裝置顯示網絡或服務錯誤訊息

- 如果您身處訊號較弱或接收效果較差的區域，您可能無法接收。請移至其他區域再試。
- 如未申請，則無法存取某些選項。詳情請與服務供應商聯絡。

觸控屏反應緩慢或反應不當

如果裝置採用觸控屏，且觸控屏反應不當，請嘗試以下操作：

- 取下觸控屏的任何保護蓋。保護蓋可能阻止裝置識別輸入，因此不建議觸控屏裝置使用。
- 輕觸觸控屏時，請確認您的雙手乾淨且乾燥。
- 請重新啓動裝置，以清除任何暫時的軟件錯誤。
- 請確認裝置軟件已升級到最新版本。
- 如果觸控屏遭刮傷或損壞，請將裝置攜至當地三星服務中心。

裝置畫面靜止不動或出現嚴重錯誤

若裝置發生當機，則可能需要關閉程式或重設裝置，以恢復正常功能。若裝置仍然無回應且應用程式當機，使用工作管理員關閉應用程式。如果裝置畫面靜止不動且無回應，按住電源鍵 8-10 秒鐘。

如此問題仍不能解決，執行回復出廠指令：

在應用程式清單中，選擇**設定** → **備份和重設** → **重設爲原廠設定** → **重設裝置** → **全部刪除**。

通話中斷

所在區域訊號較弱或接收不良時，可能無法連線至網絡。請移至另一個區域，然後重試。

無法連接已撥電話

- 確認已按下撥號鍵。
- 確認已存取正確的流動電話通訊網絡。
- 確認未針對正在撥打的電話號碼設定通話限制。

無法連接來電

- 確認已開機。
- 確認已存取正確的流動電話通訊網絡。
- 確認未針對來電號碼設定通話限制。

通話時對方無法聽到您的聲音

- 確認沒有蓋住內建麥克風。
- 確認麥克風靠近嘴部。
- 如果使用耳機，確認耳機連接正確。

聲音品質較差

- 確認未遮蔽裝置的內部天線。
- 所在區域訊號較弱或接收不良時，可能無法接收訊號。請移至另一個區域，然後重試。

從聯絡人撥打電話時，無法連接通話

- 確認聯絡人清單中儲存了正確的號碼。
- 如有需要，請重新輸入並儲存號碼。
- 確認未針對聯絡人的電話號碼設定通話限制。

裝置發出提示音，電池圖標顯示空白

電量不足。為裝置充電或更換電池可繼續使用裝置。

電池未能正常充電或裝置有時自動關機

如果電池無法完全充電，則必須換上新的電池。請將之攜至當地的三星服務中心。

觸摸裝置時感覺很熱

同時使用多個應用程式時，裝置需要消耗更多電量，可能會導致發熱。這屬正常現象，不會影響裝置壽命或效能。

啟動相機時出現錯誤訊息

三星流動裝置必須擁有足夠的可用記憶體和電池電力以操作相機應用程式。若在啟動相機時收到錯誤訊息，請嘗試下列步驟：

- 為電池充電。
- 將檔案傳輸至電腦或刪除裝置上的檔案以釋放一些記憶體空間。
- 重新開啓裝置。若嘗試這些步驟之後仍無法正常使用相機，請聯絡三星服務中心。

開啟音樂檔案時出現錯誤訊息

三星流動裝置可能因為多種原因而無法播放某些音樂檔案。若在裝置上開啓音樂檔案時收到錯誤訊息，請嘗試下列步驟：

- 將檔案傳輸至電腦或刪除裝置上的檔案以釋放一些記憶體空間。
- 確認音樂檔案不受數位版權管理 (DRM) 的保護。若該檔案受數位版權管理 (DRM) 的保護，請確認擁有適當的授權或金鑰以播放檔案。
- 確認裝置支援該檔案類型。

找不到其他藍牙裝置

- 確認裝置上的藍牙無線功能已啓動。
- 確認要連線的裝置已啓動藍牙無線功能 (如有需要)。
- 確認您的裝置和其他藍牙裝置位於最大藍牙範圍內 (10 m)。

若上列步驟無法解決問題，請聯絡三星服務中心。

將裝置連接至電腦時無法建立連線

- 確認使用的 USB 纜線與裝置相容。
- 確認電腦已安裝適當的驅動程式，並且驅動程式已更新。

安全預防措施

為保護您和其他人免受傷害或保護您的裝置免於受損，請閱讀以下全部資訊後再使用您的裝置。

警告：防止觸電、火災和爆炸

請勿使用損壞的電源線或插頭或者鬆動的電源插座

請勿用濕手碰觸電源線，或透過拉拽線纜的方式拔下充電器

請勿彎折或損壞電源線

請勿在充電時使用裝置或用濕手碰觸裝置

避免充電器短路

請勿使充電器或裝置跌落，或對其造成碰撞

請勿使用未經製造商認可的充電器為電池充電

請勿在雷暴時使用裝置

裝置可能出現故障且觸電的危險會增加。

謹慎處理和處置裝置及充電器

- 只可使用專為您的裝置設計並經過三星認可的充電器。不相容的充電器可能引起嚴重事故或損壞裝置。
- 不要將裝置投入火中。處置廢舊裝置時，請遵守當地的所有法規。
- 不要將裝置放在加熱設備 (例如微波爐、烤箱或散熱器) 的裡面或上面。電池過熱可能會發生爆炸。
- 不要擠壓或刺穿裝置。避免讓裝置受到外部高壓，否則可能導致內部短路或過熱。

保護裝置及充電器免於受損

- 避免讓裝置暴露在很冷或很熱的溫度下。
- 極端的溫度會導致裝置變形、降低裝置的充電容量以及縮短裝置和電池的使用壽命。
- 不要使用損壞的充電器。

注意：在受限制區域使用裝置時，請遵守所有安全警告和規定

不要在其他電子裝置附近使用裝置

大多數電子裝置都使用無線電頻率訊號。您的裝置可能會干擾其他電子裝置。

請勿在起搏器附近使用裝置

- 避免在起搏器 15 cm 範圍內使用裝置 (如有可能)，因為裝置可能會干擾起搏器。
- 爲了儘量減少對起搏器的干擾，請將身體背對起搏器使用裝置。

不要在醫院或可能受無線電頻率干擾的醫療設備附近使用裝置

若使用醫療設備，使用裝置前務必聯絡設備製造商，以確定設備會否受本裝置發射之無線電頻率的影響。

如果您使用助聽器，請聯繫製造商瞭解有關無線電干擾的資訊

裝置發射之無線電頻率可能干擾有些助聽設備。使用裝置前，請聯絡製造商以確定助聽設備會否受裝置發射之無線電頻率的影響。

在可能發生爆炸的環境下關閉裝置

- 在可能發生爆炸的環境下始終遵守規定、指示和標誌進行作業。
- 請勿在加油站 (服務站) 或靠近易燃物品、化學製劑及在爆破區域的地方使用裝置。
- 請勿在放有裝置、裝置零件或配件的箱子中存放或攜帶易燃液體、氣體或易爆物品。

乘坐飛機時關閉裝置

裝置可能會干擾飛機的電子導航儀。

裝置可能會干擾汽車設備

汽車的電子設備可能因裝置的無線電頻率而出現故障。有關詳細資訊，請聯繫製造商。

請遵守有關開車時使用流動裝置的所有安全警告和規定

開車時，安全駕車是您的首要責任。如果法律禁止，請不得在開車時使用流動裝置。為了您和他人的安全，請根據良好的常識進行作業並記住以下提示：

- 瞭解裝置及其便利功能，如快速撥號和重撥。這些功能可幫助您減少使用流動裝置撥打電話或接聽來電所需的時間。
- 將裝置放在容易拿到的位置。無須從道絡上移開視線，即可拿到無線裝置。如果您在不方便時收到來電，可讓您的語音信箱替您應答。
- 在交通繁忙或危險天氣條件下暫停通話。雨、雨夾雪、雪、冰和交通繁忙時會造成危險。
- 請勿記事或查找電話號碼。記下「待辦事項」清單或查找通訊錄會分散您的注意力，而忽視開車安全的首要責任。
- 理智撥號並評估交通狀況。在不前行或堵車時撥打電話。嘗試計劃在停車後撥打電話。
- 談話時請勿情緒緊張或激動，導致分心。讓與您交談的人知道您正在開車，並暫停有可能將您的注意力從道路轉移的談話。
- 使用裝置求助。在發生火災、交通意外或醫療緊急情況時撥打當地的緊急電話號碼。
- 在緊急情況下，使用裝置幫助他人。如果您目擊發生車禍、犯罪現場或存在生命危急的嚴重緊急情況，請撥打當地的緊急電話號碼。
- 必要時撥打道路救援或特定的非緊急援助號碼。如果您看到不會構成嚴重危害的故障車輛、故障交通訊號、無人受傷的輕微交通意外或者盜竊汽車行爲，請撥打道路救援或其他特定的非緊急電話號碼。

正確保管和使用流動裝置

保持裝置乾燥

- 濕氣和各種液體可能損壞裝置零件或電子線路。
- 請勿在裝置弄濕時開機。如果裝置已開機，立即關機並取出電池（如果裝置無法關機或無法取出電池，請維持現狀）。然後用毛巾抹幹裝置並將其送往服務中心。
- 液體將改變標籤的顏色，表示進水損壞了裝置內部零件。進水可能會損壞裝置，而製造商對此將不予保修。

請勿在充滿灰塵、骯髒的場所使用或存放裝置

灰塵可能導致裝置出現故障。

將裝置存放在平面上

如果裝置滑落，可被損壞。

請勿將裝置存放在過熱或過冷的地方。請在 -20°C 至 45°C 範圍內使用裝置

- 如果將裝置放在封閉的車輛內，由於內部溫度可高達 80°C，因此裝置可能發生爆炸。
- 不要將裝置長時間暴露在陽光直射環境下，如放在汽車儀錶板上。
- 將電池存放在 -20°C 至 45°C 的環境下。

請勿將裝置與金屬物件如硬幣、鑰匙和項鍊一同存放

裝置可能會有刮擦或有故障。

請勿將裝置存放在磁場附近

- 暴露於磁場中，裝置可能出現故障或電池可能放電。
- 磁條卡，包括信用卡、電話卡、銀行存摺及登機卡，均可能會被磁場損壞。
- 請勿使用具有磁性外殼的裝置套或配件，同時避免裝置長期接觸磁場。

請勿在熱水器、微波爐、炙熱的煮食設備或高壓力容器附近或內部存放裝置

- 電池可能會洩漏。
- 裝置可能會過熱並引起火災。

請勿使裝置跌落，或對其造成碰撞

- 這樣可能會損壞裝置的螢幕。
- 如果彎折或將其變形，可能會損壞裝置或零件出現故障。

如果裝置過熱，請隔一段時間再使用裝置或應用程式

皮膚長時間接觸過熱的裝置可能會出現低溫燙傷症狀，例如紅點和色斑。

如果您的裝置有相機閃光燈，請勿使用閃光燈靠近人或寵物的眼睛

使用閃光燈接近眼睛可能導致視力暫時消失或損壞眼睛。

使用時要小心暴露在閃爍的燈光下

- 使用裝置時，室內不應全部關燈，並且螢幕不應距離眼睛太近。
- 當您長時間暴露在閃爍的燈光下觀看影片或玩發光的遊戲，就可能會癲癇發作或眩暈。如果您感到任何不適，立即停止使用該裝置。

降低重複性動作損傷的危險

反復進行按鍵、用手指在螢幕上書寫或玩遊戲等重複性動作時，您的手腕、頸部、肩部或身體的其他部位有時會感到不適。使用裝置一段時間後，應放鬆一下握住裝置的手，輕輕地按下按鍵，並適當休息。如果在使用時或使用後仍然感到不適，請停止使用並去看醫生。

確保電池和充電器達到最長使用壽命

- 電池連續充電不得超過一週，過度充電可能會縮短電池壽命。
- 電池長期放置不用會逐漸放電，使用前必須重新充電。
- 充電器閒置不用時，需斷開電源。

使用製造商認可的充電器、配件和用品

- 使用通用充電器或充電器可能會縮短裝置的使用壽命或導致裝置出現故障。
- 三星不會對用戶使用非三星認可的配件或用品的安全負責。

請勿咬或吮吸裝置

- 這樣做可能會損壞裝置或引起爆炸。
- 如果兒童使用裝置，請確保他們正確地使用裝置。

請勿將裝置或隨附的配件戳向眼睛、耳朵或嘴巴

這樣做可能會引起窒息或重傷。

使用裝置通話時：

- 直接對著話筒說話。
- 不要觸摸裝置的內部天線。這樣做可能會造成通話質量變差或導致裝置產生無法預料的射頻 (RF) 能量。

使用耳機時保護聽力和耳朵



- 過度接觸強音會造成聽力損傷。
- 開車時接觸強音可能會分散您的注意力，而造成事故。
- 始終把音量調低再將耳機插入音效來源，並僅使用所需的最低音量設置收聽談話或音樂。
- 在乾燥的環境下，耳機內可能會積聚靜電。避免在乾燥的環境下使用耳機；並且在將耳機連接到裝置之前，不要觸碰金屬物體，否則可能會釋放靜電。

行走或移動期間使用裝置時的注意事項

始終注意周圍環境，以避免傷害自己或他人。

請勿將裝置放在後褲袋或掛在腰部

如果摔倒，您可能會受傷或損壞裝置。

請勿拆卸、改裝或修理裝置

對裝置的任何變動或改裝，製造商將不予保修。如需服務，請把裝置帶到三星服務中心。

請勿給裝置上漆或貼上貼紙

油漆和貼紙會阻塞裝置零件並妨礙正常使用。如果您對油漆或裝置的金屬零件過敏，皮膚可能會發生發癢，皮膚炎，或腫脹等。如果此現象發生，請停止使用並諮詢您的醫生。

清潔裝置時：

- 用毛巾或橡皮擦擦拭裝置或充電器。
- 請勿使用化學物質或清潔劑。

請勿在螢幕有裂痕或破損時使用裝置

碎玻璃可能傷害到您的手和臉。將裝置帶到三星服務中心予以修理。

請勿將裝置用於指定用途之外的任何其他用途

在公共場所使用裝置時避免干擾他人

請勿讓兒童使用裝置

裝置非玩具。不要讓孩子玩裝置，因為他們可能會傷害到自己和其他人、損壞裝置或撥打電話增加您的費用。

謹慎安裝流動裝置和設備

- 確保將流動裝置或相關設備安全地安裝于車內。
- 避免將裝置和配件安放于氣囊張開區域或附近。無線設備安裝不當時，如果氣囊迅速膨脹，會導致嚴重損傷。

只允許具備相關資格的人員維修裝置

若由不具備相關資格的人員維修裝置可能會造成裝置損壞，且不予保修。

謹慎拿取 SIM 卡或記憶卡

- 裝置正在傳送或存取資料時，請勿取出卡，否則可能造成資料丟失或損壞裝置或記憶卡。
- 防止卡受到劇烈撞擊、靜電和來自其他裝置的電磁干擾。
- 請勿用手指或金屬物體觸摸金色觸點或端子。如果卡不乾淨，請用軟布擦拭。

確保可使用緊急服務

在某些地區或某些情況下，可能無法用裝置進行緊急呼叫。去偏遠或未開發的地區旅行之前，請擬定其他緊急服務人員聯繫方法。

確保個人和重要數據安全

- 使用裝置時，務必備份重要數據。對於數據損失，三星概不負責。
- 棄置裝置時，務必備份所有數據，然後重設您的裝置，以免個人資料被人誤用。
- 下載應用程式時，請仔細閱讀螢幕上的使用權限。有些應用程式可存取許多功能或大量個人資料，使用時須格外小心。
- 定期檢查帳戶以避免未獲許可或可疑的使用。若發現存在誤用個人資料的現象，請聯絡您的服務供應商以刪除或更改帳戶資訊。
- 如果裝置丟失或被盜，請更改帳戶密碼以保護您的個人資料。
- 避免使用未知來源的應用程式，並透過圖案、密碼或 PIN 碼鎖定裝置。

請勿發佈受版權保護的材料

未經版權擁有者的許可，請勿將受版權保護的素材散佈給他人。這麼做會違反版權法。製造商對於使用者做出的任何有關受版權保護的材料的違法使用所造成的法律事項概不負責。

特定吸收率 (SAR) 認證資訊

此裝置達到無線電波輻射的國際指引

您的流動裝置是無線電發射機和接收機。它的設計不超過國際指引建議的無線電波輻射(無線電頻率電磁場)的限制。該指引是由一個獨立的科學組織(ICNIRP)，包括設計，以保證所有人的安全，無論年齡和健康狀況的安全係數。

無線電波暴露準則使用的計量單位為特定吸收率或 SAR。流動裝置的 SAR 限制為 2.0 W/kg。



當攜帶產品或佩戴在身上使用它時，請使其與身體保持 5 毫米的距離，以確保符合 RF 暴露要求。

免責聲明

此裝置可存取的部分內容及服務屬第三方所有，受版權、專利權、商標及／或其他知識產權等法例保障。這些內容及服務僅用作個人非商業用途。未經內容擁有者或服務供應商授權，閣下不可使用任何內容或服務。在不限制上述項目原則下，除非有關內容擁有者或服務供應商表明授權，否則閣下不可修改、複製、再出版、上載、刊登、傳播、翻譯、售賣、開發或透過任何方式或媒體分發此裝置所顯示的任何內容或服務，以及利用其創作衍生物品。

第三方內容及服務按照原樣提供，三星對提供的內容或服務(表明或隱含)不作任何意圖保證。三星對任何隱含保證作免責聲明，包括但不限於商品的授權和適當其他特殊目的。三星不保證此裝置任何內容或服務的準確性、有效性、及時性、合法性或完整性。不論任何情況下，包括疏忽，三星對以下項目(不論合約或侵權)一概不負責：直接、間接、附帶、特別及隨後發生的損失或賠償、律師費、開支，或任何其他損失或賠償，引起自或關於任何資料存在於，或引起自閣下或任何第三方使用任何內容或服務，即使已獲知那些賠償的可能性。

第三方服務可隨時被終止或中斷。三星不作任何聲明或保證任何內容或服務在任何一段時間內有效。第三方傳送內容及服務是以非三星控制的網絡及傳送設備。在不限制免責聲明的一般性之原則下，三星對此裝置的任何內容或服務之暫停或中斷聲明不會負責。三星對有關這些內容及服務的顧客服務不承擔義務及責任。任何與內容或服務有關的疑問或要求應直接向有關的內容及服務供應商查詢。

視乎裝置軟件或服務供應商的不同，本手冊中的某些內容可能與您的裝置存在差異。

若要安裝 Samsung Kies (電腦同步) Kies

1. 請從三星網站 (www.samsung.com/kies) 下載最新版本的 Samsung Kies，並將其安裝在電腦上。
2. 使用 USB 纜線，將裝置連線到電腦。
如需詳細資訊，請參閱 Samsung Kies 說明。