

数码摄像机

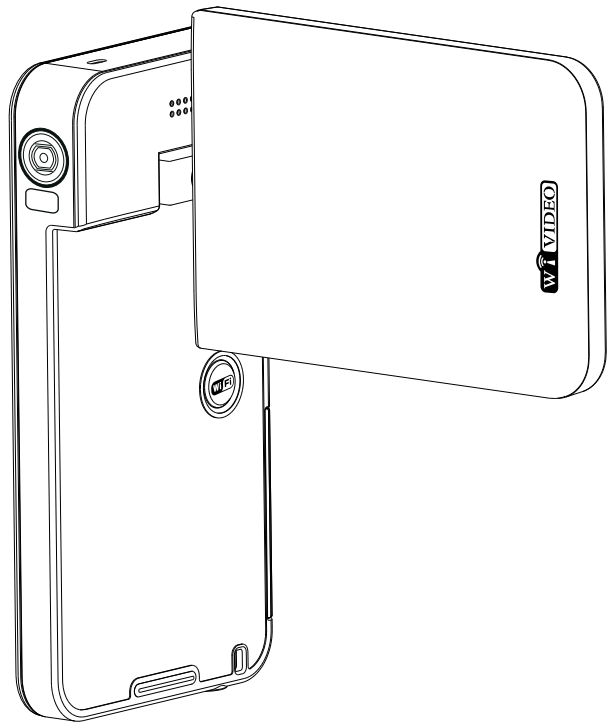

用户手册

在使用数码摄像机之前请阅读以下内容

安全说明

- 请勿扔放、穿刺或拆解数码摄像机。
- 请谨慎操作数码摄像机，否则可能损坏内部元件。
- 请勿将数码摄像机暴露在高温环境下，避免接触水。
- 操作时间较长时，数码摄像机可能会变热。
- 在使用数码摄像机之前请测试能否正常操作。
- 只使用厂商提供的附件。
- 只使用与该数码摄像机相符的电池。
- 如果长时间不使用，请将电池取出。

产品信息

- 数码摄像机的设计和规格如有变更，恕不另行通知，包括原始产品规格、软件和本用户手册。
- 本用户手册是数码摄像机的一般参考指南。
- 本手册中的插图可能与数码摄像机的实际设计和屏幕上看到的不同。

目录

在使用数码摄像机之前请阅读以下内容	2
第1节 了解本数码摄像机.....	4
第2节 入门.....	7
第3节 享受录制模式.....	10
第4节 享受播放模式.....	23
第5节 设置你的数码摄像机	28
第6节 WiFi连接到云端-Ustream.....	32
第7节 WiFi连接到计算机-WiVideo应用程序.....	36
第8节 在电视上观看录像和照片.....	41
第9节 在计算机上查看录像和照片.....	42
第10节 规格与系统要求.....	43
第11节 故障排除.....	45

第1节 了解本数码摄像机

产品概述

- ◆ 本数码摄像机拥有500万像素图像传感器，可以拍摄H.264格式的电影。通过利用H.264技术，在有限内存内可拍摄更多的视频图像。可拍摄高达1600万像素的高质量图像。利用彩色LCD显示器，用户可以并轻松对所拍画面进行构图和查看。
- ◆ 本数码摄像机具有3英寸(16:9)液晶触摸屏，是操作本机的理想平台。菜单和各选项触手可及，只要触摸面板，即可直接快速地选择菜单和各选项。
- ◆ 本数码摄像机还拥有1920×1080高清分辨率电影录制功能。也可通过HDMI线将本机连接到HDTV，并在HDTV的宽屏幕上轻松播放录制的高清晰度视频。
- ◆ 此外，本数码摄像机配备了WiFi组件，并使用独家应用程序，使您没有连接到计算机就能够简单又方便在Ustream网站上直播本数码摄像机视频流。您的家人和朋友可以透过智能手机，平板电脑，或计算机观看本数码摄像机摄像头的视频流。
- ◆ 本数码摄像机还可以通过WiFi连接您的计算机。它可以成为您在线视频聊天的无线摄像头。通过无线连接，您可以传输视频和照片至您的计算机上，并现场视频监控从您的数码摄像机所拍到的视频流。
- ◆ 本数码摄像机可自动调节ISO感光度和彩色平衡，或者用户可手动更改这些设置，并具有16×数字变焦能力，提高用户在摄像和拍照时对场景的控制。各种拍摄效果可选，如定时拍摄、慢镜头，可让拍摄过程更加有趣。
- ◆ 本数码摄像机中有内存，不用存储卡就可以拍摄相片和影片。存储卡插槽可以扩充存储容量。



注意

- 内置存储器的部分空间用于储存固件代码和软件。
- 安装随附的CD-ROM光盘中的软件应用程序ArcSoft MediaImpression可在计算机上正常查看视频。
- 关于WiFi(无线连接)正常工作，请确保捆绑的[WiVideo]程序安装在计算机上(WiVideo仅适用于Windows®系统类型的计算机。)请确保计算机和数码摄像机在正运行状态的无线网络区域。

标准附件

打开本数码摄像机包装，可以看到下列附件：

- USB线
- HDMI线
- 电源适配器
- 可充电锂离子电子电池
- 快速入门
- 驱动光盘（软件、用户手册）
- 摄像机包
- 腕带

正面图

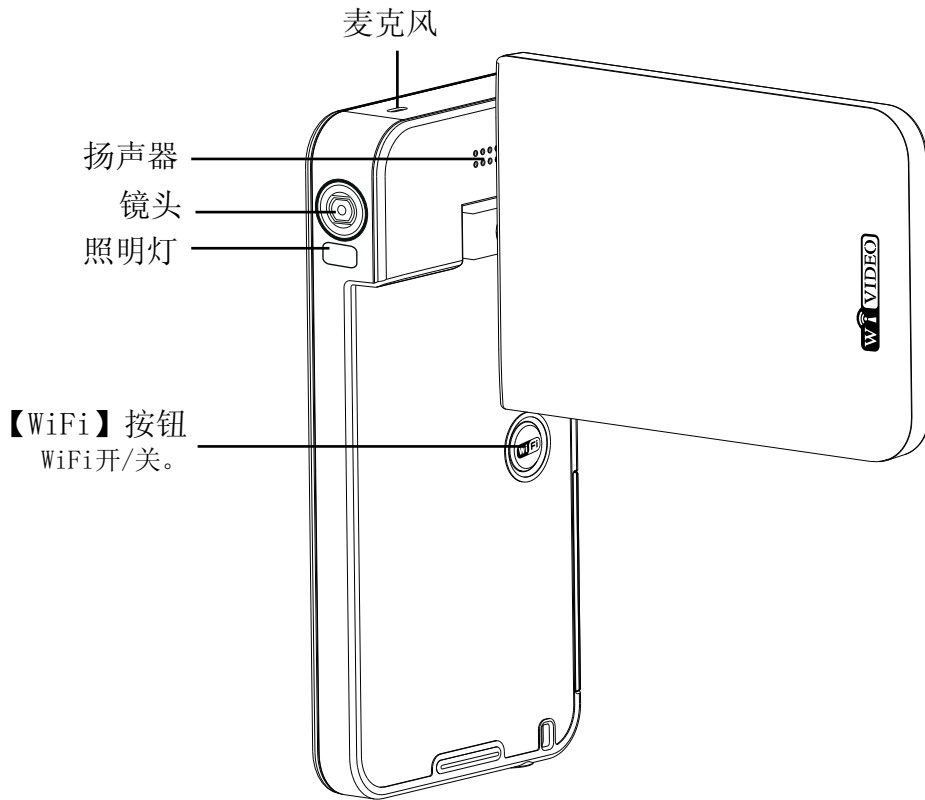

底部视图

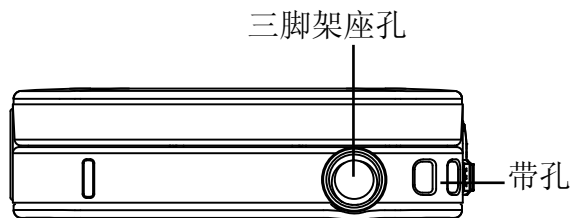

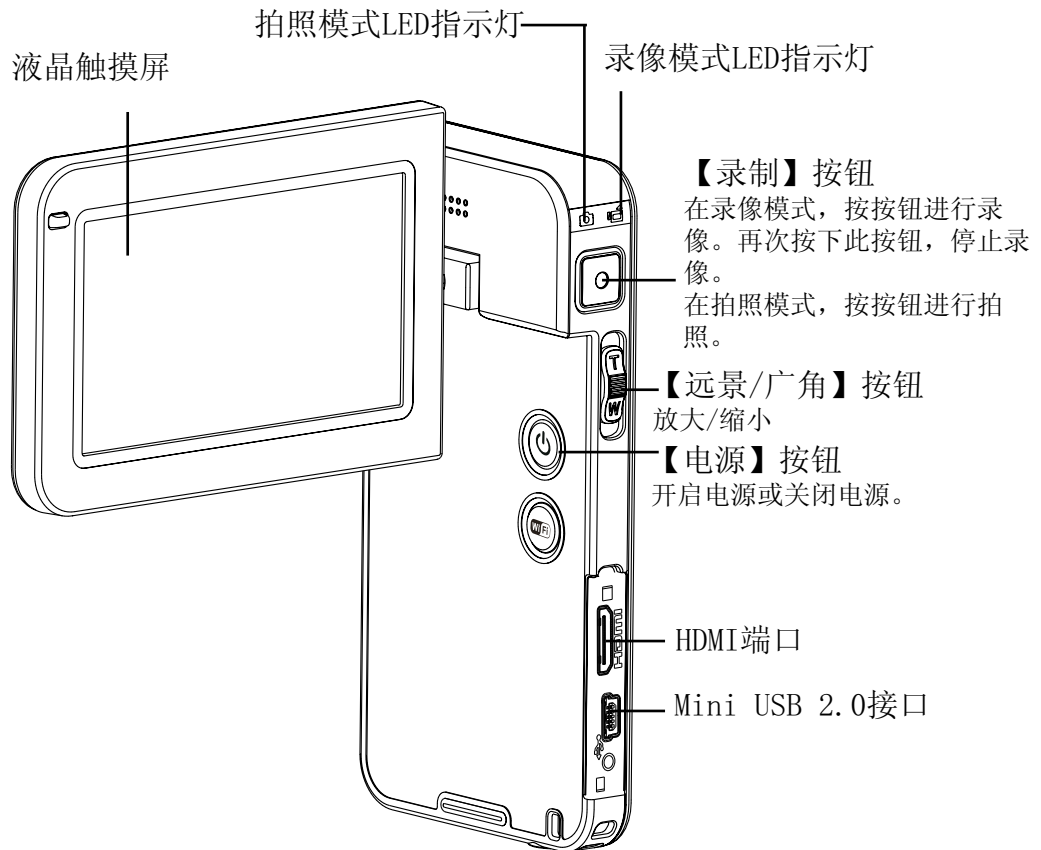

安装电池

使用本数码摄像机前，用户需装上随附的可充电锂电池。

1. 电池盖向下滑动，拔出电池盖。
2. 请依照电池槽之(+) (-) 正负极性位置放入电池。
3. 关紧电池盖。

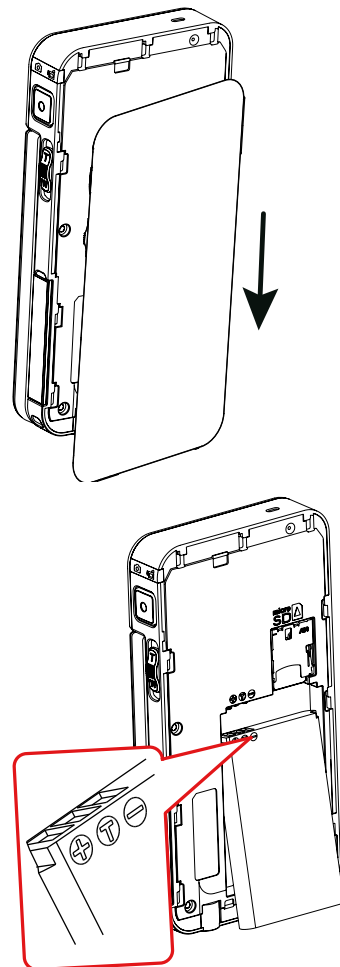

注意

- 不同的电池类型和周围的温度可能会影响电池的性能。
- 切勿将电池暴露在一个高温设备（如微波炉），并试图烧毁电池或掷入火。高温可能会导致电池爆炸和/或释放腐蚀性的液体，两者都可能造成严重的伤害。
- 如果你观察到电池过热的情况，关闭电源，停止使用电池。

为您的电池充电

请您使用所提供的电源适配器或USB数据线。指示灯闪烁，表示正在充电。

交流充电模式下，充电时间约4至5个小时。

当指示灯熄灭时，表示充电完成。使用USB线连接计算机充电模式下，充电时间会较长。

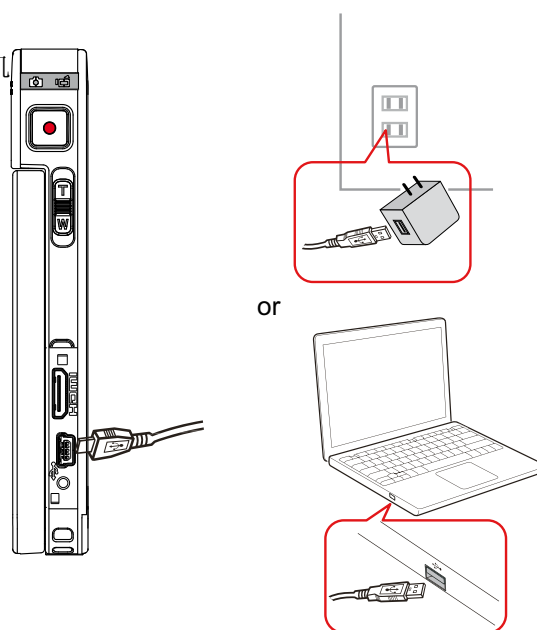

注意

- 切勿以其他方法充电电池。这样做可能会引起火灾或爆炸，可能造成严重伤害。
- 只使用附带有标示电源电压的AC适配器。
- 使用任何其他的电源电压可能会导致触电。
- 要确保您的电源插座插入到适配器是方便容易的。当你需要断开本机电源时，请务必从电源插座拔下电源线。

插入和取出Micro SD存储卡（选配）

本数码摄像机带有内存，可以存储相片、影片。您可以使用选配Micro SD存储卡扩展存储容量。

1. 取下电池盖和电池。
2. 插入存储卡，直到锁定到位。请参考图表。
3. 如要取出存储卡，请轻轻向内按存储卡，然后松开。
4. 存储卡会自动弹出一部分，再轻轻把存储卡从插槽中取出。
5. 推荐的存储容量：1GB以上。

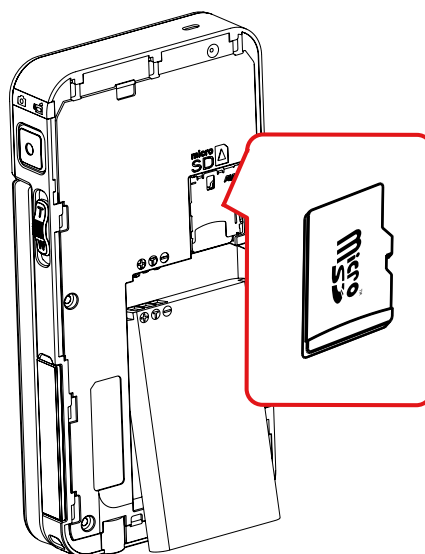

开启本数码摄像机







- 要开启本数码摄像机：
 1. 打开LCD面板；本数码摄像机将自动开启。
 2. 或者按住电源按钮持续一秒也可以开启数码摄像机。

设置初始日期和时间

- 屏幕上出现的时间设置，以便您可以设置日期和时间：

操作	显示屏幕
<ol style="list-style-type: none">1. 轻触年、月、日、时、分、AM/PM进行设置。2. 轻触 ▲ / ▼ 调整数值。3. 轻触【OK】图标使设置生效。4. 轻触退出图标 (◀) 退出。	

开始使用





- 要拍摄录像：触摸屏幕上的 ，转换到录像模式（录像模式的指示灯  亮起）。按【录制】按钮  进行录像。再按一次停止拍摄。
- 要拍摄照片：触摸屏幕上的 ，转换到拍照模式。（拍照模式的指示灯  将亮起）。按【录制】按钮  进行拍照。
- 要查看储存的录像和照片：轻触屏幕上的  切换至播放模式。

关闭本数码摄像机

- 要关闭本数码摄像机，请按住【电源】按钮持续一秒，或将面板放回原来的位置。

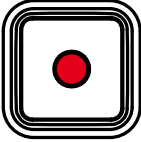
第3节 享受录制模式

按钮功能

	<p>【录制】按钮：</p> <ol style="list-style-type: none">1. 在录像模式，按按钮进行录像。再次按下此按钮，停止录像。2. 在拍照模式，按按钮进行拍照。
	<p>远景按钮：</p> <ol style="list-style-type: none">1. 放大。 <p>广角按钮：</p> <ol style="list-style-type: none">1. 缩小。
	<p>电源按钮：</p> <ol style="list-style-type: none">1. 按住一秒开启或关闭本数码摄像机。
	<p>【WiFi】按钮：</p> <ol style="list-style-type: none">1. WiFi开/关。





LCD显示器信息

录制影片和相片时，图中所示的指示器会显示在LCD上：



(1)	视频分辨率	
		Full HD (1080p 30 fps)
		HD+ (720p 60 fps)
		HD (720p 30 fps)
		VGA (640×480)
		慢镜头（以QVGA分辨率拍摄录像）
	照片分辨率	
	16MP	
	5MP	
	3MP	
(2)	00:06:30	当前分辨率下，还可以拍摄录像的时间
	1000	当前分辨率下，还可拍摄的照片张数
(3)		插了Micro SD存储卡
(4)		日期打印开（仅照片）
(5)		脸部追踪（仅照片）

(6)	情境	
		柔肤
		夜景模式
		背光
		黑白
		经典
(7)	白平衡	
		日光
		荧光灯
(8)		钨灯
		定时拍摄（仅拍摄录像时）
(9)		防震（仅拍摄录像时）
(10)		数字补光开
		补光开
(11)		WiFi信号强度
		WiFi连接到计算机开
(12)		电池:电量充足
		电池:高电量
		电池:中等电量
		电池:低电量
		电池:电量耗尽
		外接电源模式
(13)		变焦仪: 1×~16×（16×数码变焦）
		动态侦测（仅拍摄录像时）





(14)		自拍定时器模式
屏幕上的触摸功能图标		
(15)		播放模式开
(16)		菜单开
(17)		切换[录像模式]和[拍照模式]







注意

- 在屏幕上点击显示图标。再次轻按以隐藏图标。
- 防震、慢镜头无法同时使用。
- 动态侦测、慢镜头、定时拍摄无法同时使用。
- 动态侦测、慢镜头、变焦无法同时使用。
- WiFi信号强度指示(无线)访问接入点(Access Point)和您的数码摄像机之间的连接强度。有些(无线)访问接入点(Access Point)不会让你连接到网络。有些网络需要网络服务供应商(NSP)的认证,请遵循屏幕上的指令或与网络服务供应商联系。

录像拍摄

- 触摸屏幕上的 ，转换到录像模式（录像模式的指示灯  亮起）。按【录制】按钮  进行录像。当拍摄录像时，会有时间显示器出现在LCD屏幕上（ 00:06:30）。再次按该按钮停止拍摄。
- 轻触屏幕上的  查看拍摄的录像。
- 有4种影片分辨率：





影片质量	
	Full HD (1080p 30 fps)
	HD (720p 60 fps)
	HD (720p 30 fps)
	VGA (640×480)





注意

- 慢镜头功能被激活时，视频分辨率为QVGA。慢镜头功能被激活时，视角会变小。

照片捕捉

- 触摸屏幕上的 ，转换到拍照模式。（拍照模式的指示灯  将亮起）。按【录制】按钮  进行拍照。
- 轻触屏幕上的  查看照片。
- 有3种照片分辨率：

照片质量	
	1600 万像素
	500 万像素
	300 万像素

使用变焦功能

- 录像或拍照时，可使用变焦放大影像。
 1. 要放大 / 缩小，请按下远景 / 广角按钮。
 2. 可设置1×~16×变焦（16×数字变焦）。

拍摄模式选项

菜单流程

1. 轻触屏幕上的  打开菜单。
2. 滑动菜单屏幕，改变页面。





录像	照片	设置*
<ul style="list-style-type: none">• 视频分辨率• 补光灯• 情境• 白平衡• 防震• 动态侦测• 慢镜头• 定时拍摄	<ul style="list-style-type: none">• 照片分辨率• 脸部追踪• 日期打印• ISO• 自拍	<ul style="list-style-type: none">• Ustream• WiFi ID• 声音• TV制式• 语言• 时间设置• 格式化• 标准设置

* 请参考第5节获取关于【设置】的详细信息。

* 请参考第6节获取关于【Ustream】的详细信息。

录像菜单



操作	显示屏幕
<ol style="list-style-type: none"> 轻触屏幕上的  打开菜单。 菜单将会显示在屏幕上。 第一页包含8个选项— 视频分辨率, 补光灯, 情境, 白平衡, 防震, 动态侦测, 慢镜头, 和定时拍摄—用于调整数码相机设置。 轻触退出图标()退出。 	



视频分辨率

有4种影片分辨率。

- Full HD (1080p 30):录像分辨率为 1920×1080p 30 fps 。
- HD+ (720p 60):录像分辨率为 1280×720p 60 fps 。
- HD (720p 30):录像分辨率为 1280×720p 30 fps 。
- VGA(640×480): 录像分辨率为 640×480p 30 fps 。



操作	显示屏幕
<ol style="list-style-type: none"> 在录像菜单下, 轻触屏幕上的【视频分辨率】图标。 轻触选择需要的选项。 轻触【OK】图标使设置生效。 轻触返回图标()返回。 	



补光灯

可提供3种补光设置.

- 补光灯关: 照明灯将被关掉。
- 补光灯开: 照明灯将被打开并保持提供光源。
- 数码补光: 增加背光与高对比度的动态距离, 以使物体更加明亮清晰。

操作	显示屏幕
<ol style="list-style-type: none"> 1. 在录像菜单下, 轻触屏幕上的【补光灯】图标。 2. 轻触选择需要的选项。 3. 轻触【OK】图标使设置生效。 4. 轻触返回图标()返回。 	

	
无数码补光	数码补光开



情境

你可以根据背景情况来选择模式。

- 自动: 对影像无特殊效果的拍摄。
- 柔肤: 让肤色看起来更自然效果的拍摄。
- 夜景模式: 在拍摄夜景或照明不足的情况下, 使用「夜景模式」。
- 背光: 当光源位于物体的背面时, 可选择背光模式进行拍照。
- 黑白: 将图像转换成黑白形式。
- 经典: 将影像变成棕褐色调。
- 负片: 将影像转换为负片效果。

操作	显示屏幕
<ol style="list-style-type: none"> 1. 在录像菜单下, 轻触屏幕上的【情境】图标。 2. 轻触选择需要的选项。 3. 轻触【OK】图标使设置生效。 4. 轻触返回图标()返回。 	





注意

- 夜景模式中, 为避免照片模糊, 请将本数码摄像机放在平稳的表面上或使用三脚架。

白平衡





本数码相机可自动调节影像的色彩平衡。有三种手动白平衡设置。



- 自动：本数码相机可自动调节白平衡。
- 日光：室外条件下。
- 荧光灯：荧光灯条件下。
- 钨灯：钨丝灯条件下使用。

操作	显示屏幕
<ol style="list-style-type: none"> 1. 在录像菜单下，轻触屏幕上的【白平衡】图标。 2. 轻触选择需要的选项。 3. 轻触【OK】图标使设置生效。 4. 轻触返回图标()返回。 	

防震

使用该功能可减少拍摄时的震动，以便拍摄出稳定的图像。





操作	显示屏幕
<ol style="list-style-type: none"> 1. 在录像菜单下，轻触屏幕上的【防震】图标。 2. 轻触选择【开】()或【关】() 3. 轻触返回图标()返回。 	

	
无防震	防震开



动态侦测





本数码摄像机侦测到运动时，自动录像。

操作	显示屏幕
<ol style="list-style-type: none"> 1. 在录像菜单下，轻触屏幕上的【动态侦测】图标。 2. 轻触选择【开】()或【关】() 3. 轻触返回图标()返回。 4. 本数码摄像机若侦测到运动，将自动开始摄像；若没有侦测到运动，将停止摄像。 	



慢镜头

以慢镜头的效果记录影片。当录像播放，播放时间会较实际的录像时间长。有些场合，你可以使用这种效果，如所有体育活动的技能演示，或运动比赛的关键时刻。

操作	显示屏幕
<ol style="list-style-type: none"> 1. 在录像菜单下，轻触屏幕上的【慢镜头】图标。 2. 轻触选择【开】()或【关】() 3. 轻触返回图标()返回。 	



注意



- 在激活慢镜头功能的情况下，声音无法被记录，而且不能使用数码变焦功能。
- 慢镜头功能被激活时，视角会变小。
- 当慢镜头功能被激活时，视频分辨率为QVGA。





定时拍摄

以特定的间隔成像记录。你可以将其作为一个电影文件进行设定和播放。这种效果可运用在纪录天空云景，发芽的种子和花开放。

- 关： 关闭定时拍摄。
- 1秒： 每秒拍摄一帧。
- 3秒： 每3秒拍摄一帧。
- 5秒： 每5秒拍摄一帧。

操作	显示屏幕
<ol style="list-style-type: none"> 1. 在录像菜单下，轻触屏幕上的【定时拍摄】图标。 2. 轻触选择需要的选项。 3. 轻触【OK】图标使设置生效。 4. 轻触返回图标()返回。 	



照片菜单

操作	显示屏幕
<ol style="list-style-type: none"> 1. 轻触屏幕上的  打开菜单。菜单将会显示在屏幕上。 2. 第二页包含5个选项— 照片分辨率, 脸部追踪, 补光灯, 情境, 白 3. 平衡, 自拍, 脸部追踪, 日期打印和ISO--用于调整数码相机设置。 4. 轻触退出图标 () 退出。 	

照片分辨率

有3种分辨率设置。

- 16MP:以4608 × 3456/16MP质量拍摄照片。
- 5MP:以2592 × 1944/5MP质量拍摄照片。
- 3MP:以2048 × 1536/3MP质量拍摄照片

操作	显示屏幕
<ol style="list-style-type: none"> 1. 在照片菜单下, 轻触屏幕上的【照片分辨率】图标。 2. 轻触选择需要的选项。 3. 轻触【OK】图标使设置生效。 4. 轻触返回图标 () 返回。 	

脸部追踪

本数码相机可以检测人脸和自动调节聚焦在脸上。这个功能可以使用于拍照。您可以选择此模式在逆光(背光)的情况下捕捉美丽的人像。

操作	显示屏幕
<ol style="list-style-type: none"> 1. 在照片菜单下, 轻触屏幕上的【脸部追踪】图标。 2. 轻触选择【开】() 或【关】() 3. 轻触返回图标 () 返回。 	

注意

- 当脸部追踪被激活时, 将数码相机对准对准人脸。在按下【录制】按钮之前, 定焦框将显示在屏幕上。



日期打印

将日期和时间印在照片上。

操作	显示屏幕
<ol style="list-style-type: none"> 1. 在照片菜单下，轻触屏幕上的【日期打印】图标。 2. 轻触选择【开】() 或【关】() 3. 轻触返回图标() 返回。 	
<ol style="list-style-type: none"> 4. 当功能被激活时，日期将出现在照片的角落。 	





注意

- 在录像拍摄模式的情况下不能使用日期打印功能。





自拍

自拍定时器可以十秒延迟来拍照。数码摄像机前侧LED灯也会闪烁。闪烁的速度在正要拍照之前增加。

操作	显示屏幕
<ol style="list-style-type: none"> 1. 在照片菜单下，轻触屏幕上的【自拍】图标。 2. 轻触选择【开】() 或【关】() 3. 轻触返回图标() 返回。 	

ISO

本数码相机可自动调节照片的ISO感光度。有4种手动ISO感光度设置(800/1600)。数字越大，设置的ISO敏感度越高。选择一个较小的数字以拍摄更清晰的图像。 选择一个较大的数字以便在黑暗中拍摄图像或拍摄高速移动的物体。

操作	显示屏幕
<ol style="list-style-type: none">1. 在照片菜单下，轻触屏幕上的【ISO】图标。2. 轻触选择需要的选项。3. 轻触【OK】图标使设置生效。4. 轻触返回图标()返回。	







注意

- 当ISO数字变大时，图像可能变得含噪。

第4节 享受播放模式

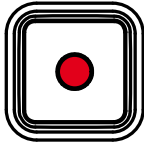
按钮功能









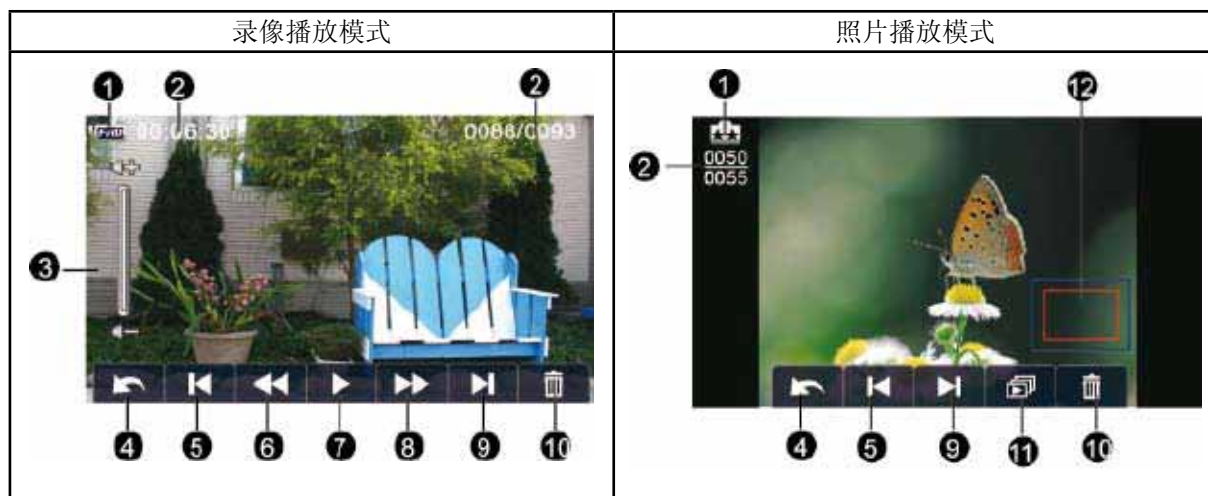



在播放模式，按键具有下列功能：

	<p>【录制】按钮：</p> <ol style="list-style-type: none">1. 按该按钮返回到「录制模式」。
	<p>远景按钮：</p> <ol style="list-style-type: none">1. 增大音量。2. 在照片播放模式下，放大照片。 <p>广角按钮：</p> <ol style="list-style-type: none">1. 降低音量。2. 在照片播放模式下，缩小照片。
	<p>电源按钮：</p> <ol style="list-style-type: none">1. 按住一秒开启或关闭本数码相机。
	<p>【WiFi】按钮：</p> <ol style="list-style-type: none">1. WiFi开/关。

LCD显示器信息

播放模式中，LCD屏幕上的指示器：



(1)	录像分辨率	
		Full HD (1080p 30 fps)
		HD (720p 60 fps)
		HD (720p 30 fps)
		VGA (640×480)
		慢镜头 (QVGA)
(1)	照片分辨率	
		16MP
		5MP
		3MP
(2)	00:06:30	录像播放计时器
	0088/0093	当前照片/录像数/总数
	0050 0055	
(3)		音量
(4)		返回
		录像停止
(5)		上一录像/照片

(6)		录像快退
(7)		录像播放
		录像暂停
(8)		录像快进
(9)		下一录像/照片
(10)		删除
(11)		幻灯片
		停止幻灯片
(12)		放大指示器

播放模式操作

“播放模式”用于在内建内存或可选的存储卡上观看和管理录像和相片。

操作	显示屏幕
1. 轻触屏幕上的  切换至播放模式。	
2. 轻触  切换至录像播放模式。	
3. 轻触  切换至照片播放模式。	
4. 轻触  返回拍摄模式。	

录像播放

操作	显示屏幕
<ol style="list-style-type: none"> 在录像播放模式下，轻触  /  播放或暂停录像。 轻触屏幕向右滑动或轻触  返回上一录像；轻触屏幕向左滑动或轻触  进入下一录像。 播放录像时，轻触  /  快退或快进。 轻触  调整音量。 轻触  退出。 	



注意

- 当液晶显示器处于极短暂的闲置态时，播放条功能将自动消失。再次轻触以显示功能图标。

删除录像

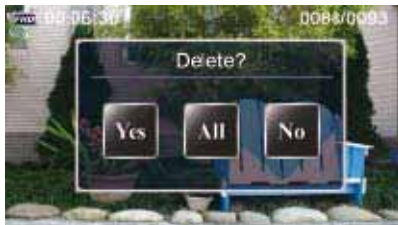
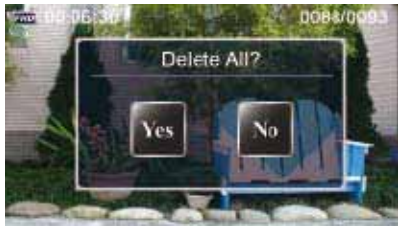





操作	显示屏幕
<ol style="list-style-type: none"> 轻触 ，以切换至删除屏幕选项。 	
<ol style="list-style-type: none"> 轻触[是]，删除当前录像；轻触[否]，取消操作并退出。 轻触[全部]，删除全部录像。 在所有录像被删除之前，将会出现一个确认屏幕；轻触[是]执行操作，[否]取消这次操作。 	 



注意

- 如果装了存储卡，只能删除卡上存储的影片。

照片播放

操作	显示屏幕
<ol style="list-style-type: none"> 1. 在照片播放模式下，轻触屏幕向右滑动或轻触  返回上一照片；轻触屏幕向左滑动或轻触  进入下一照片。 2. 选定照片后，按【远景】按钮即可进入放大模式。（放大指示器  出现在屏幕上） 3. 如要导航放大的照片，按住屏幕并移动。 4. 按【广角】按钮来缩小照片或退出放大模式。 5. 轻触  /  开始或停止幻灯片。 6. 轻触  退出。 	



注意

- 当液晶显示器处于极短暂的闲置态时，播放条功能将自动消失。再次轻触以显示功能图标。

删除照片

操作	显示屏幕
<ol style="list-style-type: none"> 1. 轻触 ，以切换至删除屏幕选项。 	
<ol style="list-style-type: none"> 2. 轻触[是]，删除当前照片；轻触[否]，取消操作并退出。 轻触[全部]，删除全部照片。 3. 删除所有照片之前，会出现确认画面；轻触[是]执行操作，[否]取消这次操作。 	 





注意

- 如果装了存储卡，只能删除卡上存储的照片。

第5节 设置你的数码摄像机

设置选单

操作	显示屏幕
<ol style="list-style-type: none"> 轻触屏幕上的  打开菜单。菜单将会显示在屏幕上。 滑动菜单屏幕，改变页面。 第四页包含8个选项，用于配置数码摄像机，分别是Ustream, WiFi ID, 声音(操作声音), TV制式, 语言, 时间设置, 格式化, 和标准设置。 轻触退出图标()退出。 	

WiFi ID





为[WiFi连接到计算机]编辑WiFi的ID和密码。(请参阅第7节)

操作	显示屏幕
<ol style="list-style-type: none"> 在设置菜单下，轻触屏幕上的【WIFI ID】图标。 	
<ol style="list-style-type: none"> 进入WiFi ID和密码屏幕。 轻触屏幕上的列，您可以进入键盘萤幕编辑WIFI ID和密码。 	



声音

启用或禁用键区音调和操作声音。



操作	显示屏幕
<ol style="list-style-type: none"> 在设置菜单下，轻触屏幕上的【声音】图标。 轻触选择【开】()或【关】() 轻触返回图标()返回。 	



TV制式

确保选择适合当地的TV标准NTSC或PAL。电视系统设置不当会引起照片闪烁。



- NTSC(60Hz):美国、加拿大、日本、韩国和台湾等。
- PAL(50Hz):英国、欧洲、中国、澳大利亚、新加坡和香港等。

操作	显示屏幕
<ol style="list-style-type: none"> 在设置菜单下，轻触屏幕上的【TV制式】图标。 轻触选择 [PAL] 或 [NTSC]. 轻触【OK】图标使设置生效。 轻触返回图标()返回。 	





语言

请使用此选项来选择所需用户界面的语言。

操作	显示屏幕
<ol style="list-style-type: none"> 在设置菜单下，轻触屏幕上的【语言】图标。 轻触选择需要的选项。 轻触【OK】图标使设置生效。 轻触返回图标()返回。 	



时间设置

操作	显示屏幕
<ol style="list-style-type: none"> 1. 在设置菜单下，轻触屏幕上的【时间设置】图标。 2. 轻触年、月、日、时、分、AM/PM进行设置。 3. 轻触 ▲ / ▼ 调整数值。 4. 轻触【OK】图标使设置生效。 5. 轻触退出图标()退出。 	



格式化

- 是：格式化存储卡（当本数码摄像机内有存储卡时）或格式化内存（没插存储卡）。
- 否：不格式化存储卡（当本数码摄像机内有存储卡时）或不格式化内存（没插存储卡）。

操作	显示屏幕
<ol style="list-style-type: none"> 1. 在设置菜单下，轻触屏幕上的【格式化】图标。 2. 轻触选择【是】或【否】（   ）。（轻触【是】  ，进入确认画面。） 	
<ol style="list-style-type: none"> 3. 轻触【是】  图标执行操作或【否】  图标取消操作。 	



注意

- 存储卡格式化之后所有资料将会清掉. 在执行此功能之前请先确定资料是否已复制进电脑中。



标准设置

要恢复默认的出厂设置，请选择此选项。

操作	显示屏幕
1. 在设置菜单下，轻触屏幕上的【标准设置】图标。 2. 轻触选择【开】或【关】(). (轻触【是】 , 进入确认画面。)	
3. 轻触【是】 图标执行操作或【否】 图标取消操作。	



注意

- 如访问接入点(Access Point)的设定档资料(Profile)和您网站的帐户信息等无线设置将被删除。

下表说明本数码摄像机的标准设置。

设置	设置默认出厂设置
分辨率	录像: FHD (1080p 30) 照片: 5MP
防震	关
补光	关
场景	自动
白平衡	自动
动态侦测	关
慢镜头	关
定时拍摄	关
自拍	关
脸部追踪	关
日期打印	关
ISO	自动
WiFi ID的密码	0000
声音	开
防眩光	关
电视系统	取决于运货地区。
语言	取决于运货地区。
音量	3级

第6节 WiFi连接到云端-Ustream

开始使用Ustream

Ustream可以免费广播您的实时视频流。拥有您帐户/频道名称的人可以使用他们的iPhone, iPad、iPod touch, Android智能手机/平板电脑, 或PC上, 进入Ustream网站/ APP随时随地观看您的实时视频流。

首先, 你需要预先登记USTREAM网站的帐户 (www.ustream.com)。

(如果你已经有帐户, 请跳过。)

操作	显示屏幕
<ol style="list-style-type: none"> 1. 到 http://www.ustream.com/。 2. 点击[Login/Sign Up (登录/注册)], 并按照指令一步一步创建您的用户名和密码。 3. 该网站将创建一个默认频道为您开始广播。 	
<p>您可以做更多:</p> <p><u>创建一个频道</u></p> <ol style="list-style-type: none"> 1. 点击[Create a Channel (创建一个频道)]. 按照指令来创建您的频道。 2. 或者进入[Dashboard (仪表板)], 选择[Manage My Channel (管理我的频道)]. <p><u>管理您的频道</u></p> <ol style="list-style-type: none"> 1. 在[Manage My Channel (管理我的频道)], 编辑或检查您的频道信息 (默认为公开频道)。 2. 选择类别。 3. 更改频道的名称。 4. 在[Advanced Settings (高级设置)], 也可以设置您的频道成为私人(不公开)频道。 	

准备上Ustream播出



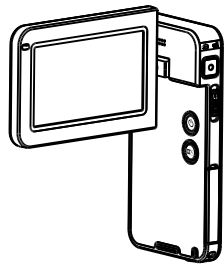

准备一个AP（访问接入点）设备准备开始广播。

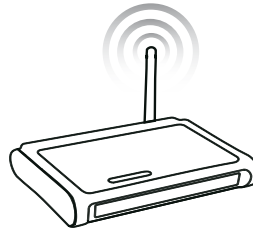



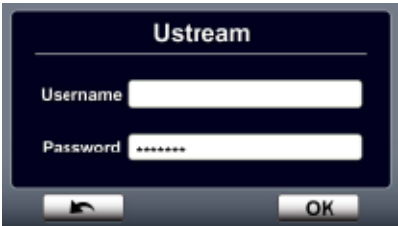

USTREAM



通过WiFi在Ustream网站现场直播

操作	显示屏幕
1. 滑动到[设定]页，选择 [Ustream]。	
2. 登录您Ustream帐户。 (1) 轻触空白处显示键盘屏幕。 (2) 当您完成，轻触[Enter]图标以保存它。  注意 <ul style="list-style-type: none">当执行[标准设置]，社交网络的帐户信息将被删除。确保您创建您的广播频道於Ustream网站上。如需详细的创建过程，请参阅Ustream网站。	  

3. 数码摄像机列出可用的AP（访问接入点）。请选择一个进行WiFi连接。

图标	说明
	目前连接的访问接入点（AP）
	安全网络：需要密码才能连接访问接入点（AP）。
	信号强度
	向上向下图标：更改页面。
	访问接入点（AP）的设定档资料（Profile）：检查状态或您可以删除其设定档资料（Profile）。

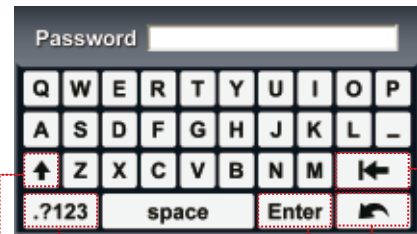
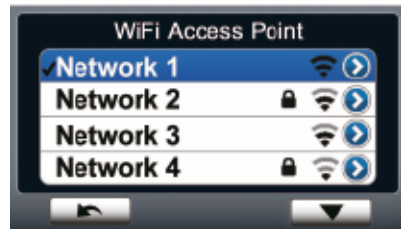

在字母和数字/符号之间切换
退出 返回
大写锁定
确认

- 选择所需连接到的访问接入点（AP）。
- 如果所选的访问接入点（AP）需要密码验证，你会进入键盘屏幕。
- 输入密码和轻触[Enter]图标以确认密码。
- 或轻触[返回]图标退出。
- 连接建立时，信号强度会显示在屏幕的上方。
- 一旦连接到网络，您的数码摄像机会自动连接到Ustream网站，并开始直播视频流。
- 要取消直播视频流，轻触[返回]图标。



- 视频流将在Ustream网站上直播。
 - 拥有您的帐户/频道名称的人可以通过他们的各种设备，如电脑，平板电脑，智能手机，访问Ustream网站，实况观看您的数码摄像机的视频流。
- (到App Store/ Adriod市场免费下载Ustream的APP。 在Ustream搜索栏中输入用户名。)



13. 屏幕上显示[连接失败]图标 ()表示您的数码摄像机没有连接到网络。

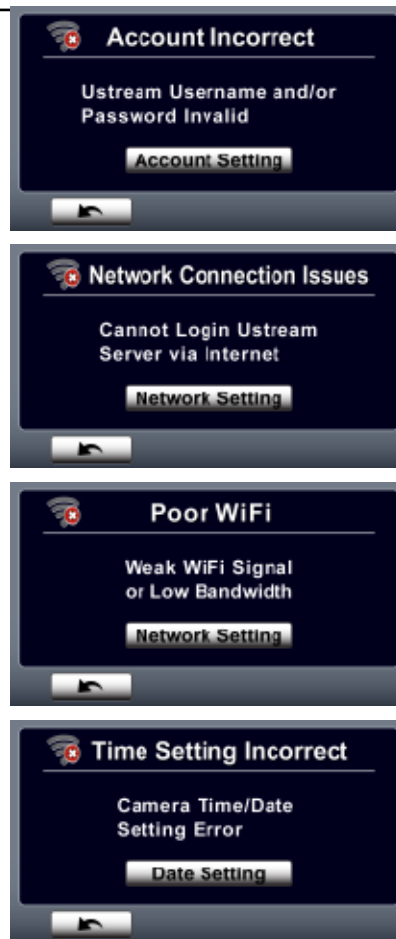

注意

- [连接失败]可能的原因可能是：（1）错误的密码。（2）不在此AP的无线网络区域。（3）不支持此AP使用的加密类型。您的数码摄像机只支持WEP/WPA/WPA2个人的加密类型，但不支持企业级加密类型。（4）您的网络需要PPPoE帐号/密码信息。
- 您的数码摄像机只支持AP（SSID）以英文/数字/符号（ASCII字符）命名的名字。
- 不论您的数码摄像机OSD语言为何，您只能输入英文文字。
- 某些AP不允许你连接到网络（例如防火墙）。
- 您可能会被网络服务供应商收取上网费用。
- 请远离任何电子设备，因为无线电频率信号可能会干扰连接。
- 在Ustream网站上直播视频流时，录制及变焦功能被禁用。
- 您的数码摄像机连接到高清电视时，不能连接到网络，反之亦然。
- 您的数码摄像机可能需要一段时间进行扫描，并连接到AP/网络或上传。上传/视频流直播时的连接速度受互联网连接速度或其他因素的影响。
- 请在连接到网络之前，确保电池电量充足。上传可能需要一些时间。
- 如果没有账号，请先在网站上注册。
- Ustream更新自己的网站，恕不另行通知（如密码验证，创建频道）。请访问该网站更新您的帐户设置或升级固件和[WiVideo]应用程序。
- 请注意，在某些地区或某些网络可能无法访问Ustream社交网站。
- 请避免传送机密文件和在公开网络或在公共场所设置您的个人帐户信息。通过无线传输的数据可能被泄露。

第7节 WiFi连接到计算机-WiVideo应用程序

在您的计算机上更多的操作- WiVideo

您的数码摄像机可以通过WiFi或USB连接到您的计算机。在您的计算机上，一旦启动 [WiVideo]（只有支持Windows®系统类型的计算机），它会搜索您的数码摄像机，并连接到它。然后，您可以在您的计算机上操作更多的功能。有如下几个功能：

- 存取存储在您的数码摄像机中的视频/照片（WiFi或USB连接）
- 在电脑上观看数码摄像机中的实时视频（WiFi连接）
- 数码摄像机可作为无线摄像头进行视频聊天（WiFi连接）

在您的计算机上安装[WiVideo]

要通过WiFi连接到您的数码摄像机，并正确启动[WiVideo]应用程序，首先，你必须安装该程序。这是一个完美的平台，帮助您观看从您的数码摄像机直播的视频流，您的数码摄像机可作为您的网上视频聊天的无线摄像头。

按照也捆绑在光盘里作为备份。

1. 使用配备的USB线将本数码摄像机与计算机连接。



2. 在连接了USB接口后，[WiVideo]应用程序会自动安装，或自动播放视窗就会出现。（自动播放视窗可能会基于不同的操作系统不同。如果自动播放视窗不会出现。请点击[我的电脑]-->[WiVideo]执行这个程序的安装。

Windows XP	Win7
 <p data-bbox="427 607 555 640">(自动安装)</p>	 <p data-bbox="1007 674 1190 707">(自动播放视窗)</p>
 <p data-bbox="352 1059 632 1093">(到WiVideo.exe的路径)</p>	 <p data-bbox="959 1059 1238 1093">(到WiVideo.exe的路径)</p>

3. 按照屏幕上的指示来完成安装。

4. WiVideo快捷  显示在桌面上。（或者你可以在[开始]-->[所有程序]中找到该应用程序。）

5. 主屏幕会自动出现在桌面上。



注意

- 如果没有安装的ArcSoft MediaImpression，你可能会被要求安装H.264编解码器，以WiVideo应用程序观看影片（ffdshow是GPL许可证下的自由软件）。
- 为了视频聊天正常工作，安装应用程序前，您必须登出/退出您所有的即时通信软件（IM）。
- WiVideo仅适用于Windows®系统类型的计算机。

6. 当安装完成后，可以拔下USB线。

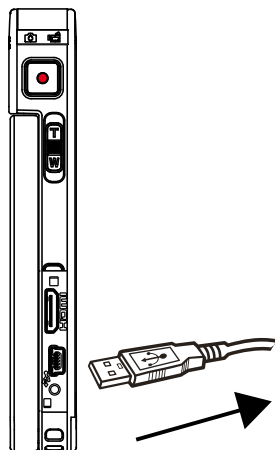

通过WiFi连接使用WiVideo

操作	显示屏幕
<p><u>在您的数码摄像机:</u></p> <ol style="list-style-type: none"> 按 [WiFi按钮]  开启WiFi。本机屏幕将显示WiFi ID和密码。 (默认密码为0000。WiFi ID和密码，可以在设置菜单进行编辑。) 	
<p><u>在您的计算机:</u></p> <ol style="list-style-type: none"> 双击桌面上的 [WiVideo] 快捷 。(请务必确认 [WiVideo] 应用程序有安装在您的计算机。) 按一下 [Detect WiFi Camera] 按钮来搜寻您的数码摄像机。 <div style="border: 1px solid black; padding: 5px; margin: 5px 0;"> <p>*当有两个或两个以上的WiFi设备在同一个无线网络的范围里，可能会有任务窗口弹出要求您选择连接您的数码摄像机。</p> </div> 在对话框中选择您数码摄像机上显示的WiFi ID和输入密码，按一下 [OK]。 连接建立时，信号  会显示在屏幕的上方。 	

通过WiFi连接，WiVideo应用程序提供3种功能：

功能	描述
传输	您可以远程存取存储在您的数码摄像机中的视频和照片。 您可以在计算机上传输或删除视频和照片。
现场直播	您可以在计算机上观看从您的数码摄像机直播的视频。 视频分辨率可以选择。
视频聊天	您的数码摄像机可作为无线摄像头进行视频聊天。 (您必须先 在摄像头/音频设置中选择此设备上为您的摄像头。) <div style="border: 1px solid black; padding: 5px; margin: 10px 0;">*您必须选择[WiVideo Camera]为您的摄像头和您的在线视频聊天的麦克风。</div> 



注意



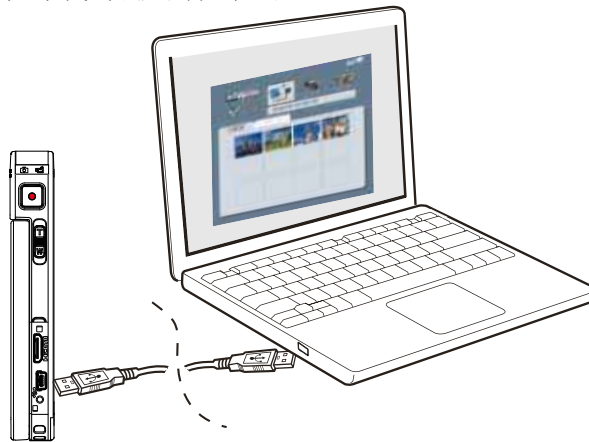

- 关于WiFi(无线连接)正常工作，请确保捆绑的[WiVideo]程序安装在计算机上。(WiVideo仅适用于Windows®系统类型的计算机。)请确保您的计算机无线组件是激活的。
- 确保您的计算机正确的连接访问接入点(AP)且您的数码摄像机在相同的WLAN的覆盖范围。
- 促进更加稳定的视频流，使用LIVE VIDEO(现场直播)或VIDEO CHAT(视频聊天)时，请确保数码摄像机上的WiFi信号强度显示2条 ()或2条以上。
- 为了提高无线信号强度，您可以将您的数码摄像机更接近您的计算机。
- 如果您的数码摄像机远离您的计算机或AP设备，它可能需要更长的时间连接到网络。(信号和无线电频率可能会受到干扰。)
- 为了防止您的数码摄像机意外关闭，请确保电池完全充电。

通过USB连接使用WiVideo

1. 使用配备的USB线将本数码相机与计算机连接。
2. 在连接了USB接口后，主屏幕会自动出现在桌面上。或请点击桌面上WiVideo快捷 ()。(或者您可以在[开始]—>[所有程序]中找到该应用程序。)



通过USB连接，WiVideo应用程序提供1种功能：

功能	描述
传输	<p>您可以存取存储在您的数码相机中的照片和视频，也可以上传到社交网站。</p> <p><u>上传</u></p> <ol style="list-style-type: none">1. 选择缩略图屏幕上的视频/照片。2. 点击[上传(Upload)]。3. 网站选项出现。4. 选择网站和检查网站的用户名/电子邮件和密码。5. 按一下[OK]上传。 <div style="display: flex; align-items: center; justify-content: center;"><div style="border: 1px solid gray; padding: 5px; margin-right: 10px;"><p>Choose website to upload</p><div style="text-align: center;"> YouTube  Facebook  优酷</div><p style="text-align: center;">↩</p></div><div style="margin-left: 20px;">→</div><div style="border: 1px solid gray; padding: 5px;"><p style="text-align: center;"> Facebook</p><p>Username: <input type="text"/></p><p>Password: <input type="password"/></p><p><input type="checkbox"/> Save for next time</p><p style="text-align: center;"><input type="button" value="OK"/> <input type="button" value="↩"/></p></div></div>



注意

- LIVE VIDEO(现场直播)及VIDEO CHAT(视频聊天)在USB连接时不具有功能。
- 请注意，在某些地区或某些网络可能无法访问某些社交网站。
- 您的计算机必须在安装过程中具有上互联网的功能。
- 如果没有账号，请先在网站上注册。
- 社交网站更新自己的网站，恕不另行通知（如密码验证，创建频道）。请访问该网站更新您的帐户设置或升级固件和[WiVideo]应用程序。

第8节 在电视上观看录像和照片

连接到高清晰度TV16:9（宽屏）

1. 将HDMI线一端连接到本数码相机摄像机的HDMI输出端口。
2. 将线另一端连接到电视机。
3. 请将电视录像输入源设置为“HDMI”选项。
4. 在HD电视上查看储存的录像和照片的步骤与在LCD显示器上完全相同。

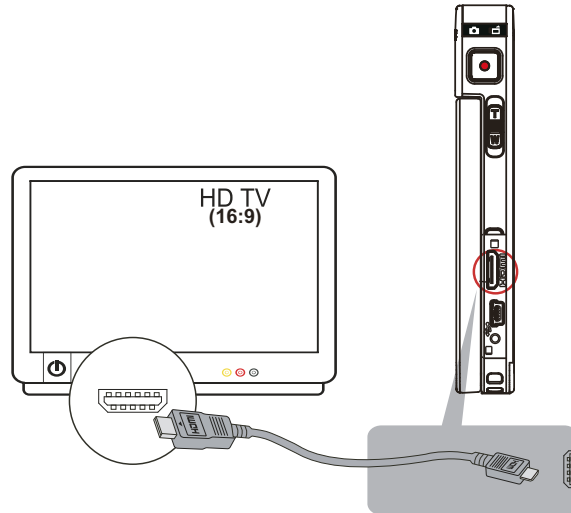

注意

- 本数码相机连接到高清电视，在液晶显示屏上的一些图标不显示。
- 本数码相机连接到高清电视，某些功能可能无法操作。

第9节 在计算机上查看录像和照片

安装捆绑的软件

本数码摄像机随附的CD-ROM光盘包含2个软件。

- ArcSoft MediaImpression是一款界面友好的应用程序，可以帮助您管理媒体，将录像烧录成DVD，以及将文件轻松上传到网站。
- Adobe Reader是需要安装好的常用程序，用于阅读用户手册。很多计算机用户会发现他们已在计算机上安装了这个软件。

如下安装捆绑的软件：

1. 把光盘插入计算机光驱。出现自动运行画面。
2. 按照屏幕上的指示来完成安装。



注意

- 详细信息可以在捆绑软件的在线帮助发现。
- 安装捆绑软件应用程序ArcSoft MediaImpression之后可在计算机上正常观看录像。

将照片或录像传输到计算机

你可将本数码摄像机中存储的照片或录像，传输至计算机，利用电子邮件发送给朋友，或上传至网站。

要实现此操作：

1. 利用附带的mini USB 2.0数据线，连接计算机与本数码摄像机。
2. 您的存储卡上的视频和照片：他们可以在您的计算机上的“`My Computer\SD\DCIM\100MEDIA`”找到(根据存储卡的名称，路径会有所不同)。
3. 在本机的内部存储器中的视频和照片：他们可以在您的计算机上的“`My Computer\DV\DCIM\100MEDIA`”找到。
4. 在上述目录下，可以读取、删除、移动、或复制任意影像/照片。

第10节 规格与系统要求

规格	
摄像传感器	500 万像素传感器
操作模式	影片拍摄、拍照、通过WiFi视频流、无线摄像头
镜头	定焦镜头 (F2.8)
焦距范围	HD+(720p 60) & HD(720p 30): 60 cm ~ 无限远 照片 & Full HD (1080p 30):110 cm ~无限远
变焦	1×~16× (16×数码变焦)
快门	电子快门
LCD显示器	3” 触摸LCD (16:9)
外部镜头/滤光镜卡口	直径37mm
存储媒体	内建128 MB记忆体，部分空间用于储存固件代码和软件。 支持Micro SD/SDHC/SDXC卡槽 (最大可扩展至64GB)
照片分辨率	16MP: 4608 × 3456 (16M 像素) (插值) 5MP: 2592×1944 (5M 像素) 3MP: 2048×1536 (3M 像素)
影片分辨率	Full HD (1080p 30): 1920×1080 (30fps) HD+ (720p 60): 1280×720 (60fps) HD (720p 30): 1280×720 (30fps) VGA (640×480): 640×480 (30fps)
白平衡	自动/手动 (日光、荧光灯、钨丝灯)
ISO	自动/ 800/ 1600
自拍定时器	10秒延迟
补光	补光开/数字补光开/补光关
文件格式	照片: JPG 录像: AVI (H.264)
照片播放	单幅照片/幻灯片
接口	Mini USB 2.0 接口
TV输出	HDMI
WiFi	802.11 a/b/g Wi-Fi 认证
电池	可充电锂离子电子电池
尺寸	58mm (长) × 112mm (高) × 17mm (宽)
重量	105 g (不含电池)

系统要求

- Microsoft Windows XP (SP3)/Vista/7
- Intel /AMD Dual-Core CPU 以上
- 1GB 系统内存和可用
- 2GB系统的硬盘空间
- 可用的USB1.1/2.0或以上的端口
- WiFi无线 a/b/g/n 功能



注意

- LCD屏幕使用极高精度技术制造，因此99.99%以上的像素可有效利用。但LCD屏幕上可能出现微小的黑或亮点（白色、红色、蓝色或绿色）。这些小点是制造过程的正常结果，并不影响录制。

第11节 故障排除

故障排除

如果您的数码摄像机无法如预期般运作，请检查下面的常见问题清单。

问题/情况	补救/解决方案
无法打开本数码摄像机。电源突然关闭。	电源关闭。按下【电源】按钮打开。
	电源即将耗尽或没有电力。电池组充电。
插上电源适配器后，本数码摄像机不能开启。	请确保您使用的电源适配器，它正确的连接到电源插座。
按下无线按钮后，WiFi图示不会出现。	电源即将耗尽，请为电池组充电。
当 LCD 显示“!”标记时，存储卡上的文件不能顺利显示。	“!”意味着存储卡低速或含有错误的内容。解决此问题的办法是用本数码摄像机来格式化存储卡，而不是用个人电脑来格式化存储卡。
	该卡具有的一些问题，并不能得到认可。请更改另一个卡。
	请更改为高速存储卡。
不能录制视频/照片。	记忆体已满。删除一些不必要的视频/照片或插入一个新的存储卡。
	电源关闭。按下【电源】按钮打开。
本数码摄像机当机	尝试关闭本机，并取出电池。然后，插入电池，并重新开启本机。
照片上打印的日期是不正确的	在[设置]菜单中设置日期和时间。
为什么我的一些室内照片看起来模糊昏暗？	照明不足。请在更亮的地方拍照。
	在昏暗/室内环境中，本机可延长照片的曝光时间。拍照时，请保持本机（同时保持被拍摄物体稳定）稳定几秒钟。
	将您的数码摄像机放置在平坦，稳定的表面上，或者使用三脚架拍照。
视频/照片中的颜色不符合实际的场景。	选择适当的[白平衡]设置，以适应光线条件。
将USB线连接到计算机之后……	<p>磁盘【DV】显示数码摄像机的内部存储器。（磁盘标签可能会根据不同的机型和电脑操作系统而有所不同。）</p> <p>磁盘【可移动磁盘】显示外部存储器。（数码摄像机的存储卡）</p> <p>磁盘【WiVideo】显示内置WiVideo应用程序保存在该磁盘内。如果你想安装此程序，请双击它自动开始安装。</p>

按下WiFi按钮后，液晶显示屏上显示[连接失败(Connecting Failed)]。	您输入的密码不匹配您要连接的访问接入点(AP)。
	访问接入点(AP)装置或计算机没有打开。打开访问接入点(AP)装置或您的计算机。
	您的数码摄像机未在无线网络服务区或网络信号弱。请确保访问接入点(AP)是能够访问互联网。
	您的数码摄像机不支持此访问接入点(AP)上使用的加密类型。您的数码摄像机只支持WEP/WPA/WPA2个人的加密类型，但不支持企业级加密类型。
	您的网络需要PPPoE帐号/密码信息。
	某些AP不允许你连接到网络（例如防火墙）。
	社交网站更新自己的网站，恕不另行通知。请访问该网站更新您的帐户设置或升级固件和WiVideo程序。
WiVideo应用程序无法安装。	检查计算机系统的兼容性。