

Nikon

保留备用

数码照相机

D850

使用说明书

- 使用产品前请仔细阅读本使用说明书。
- 为确保正确使用本照相机，请务必阅读“安全须知”（第 x 页）。
- 本使用说明书内同时包含有附件的使用说明。

Sc

为了让您的照相机发挥功效，请务必仔细阅读所有使用说明，并妥善保管说明书以便本产品所有使用者可随时参阅。

图标和惯例

为便于您获取所需信息，本说明书使用了以下图标和惯例：



该图标表示警告，提醒您应该在使用前阅读这些信息，以避免损坏照相机。



该图标表示注意，提醒您应该在使用本照相机前阅读这些信息。



该图标表示本说明书中其他部分的参考页码。

照相机显示屏中所示的菜单项目、选项及信息用**粗体**表示。在整个说明书中，智能手机和平板电脑统称为“智能设备”。

照相机设定

本说明书将使用默认设定进行说明。

安全须知

初次使用本照相机之前，请先阅读“安全须知”( x) 中的安全使用说明。

锂离子电池组

锂离子电池组是 GB31241-2014《便携式电子产品用锂离子电池和电池组安全要求》对产品的定义名称。本资料也存在对锂离子电池组简称为“电池”的情形。

D850设备型号：N1608

使用说明书可登陆以下网址的下载中心页面进行阅读和下载。

<http://downloadcenter.nikonimglib.com/>

■ 菜单指南 (PDF)

有关菜单选项以及如何将照相机连接至打印机或电视机等主题的详细信息，请如下所述从尼康网站下载照相机菜单指南。菜单指南为 PDF 格式，可使用 Adobe Reader 或 Adobe Acrobat Reader 进行查看。



- 1 在您的计算机上启动网页浏览器并打开尼康说明书下载网站：

<http://downloadcenter.nikonimglib.com/>

- 2 找到您所需产品的页面并下载说明书。

■ 在线说明书 (HTML)

在网页浏览器中查看尼康说明书的步骤如下：

- 1 启动浏览器并打开尼康说明书网站



<http://onlinemanual.nikonimglib.com/d850/zh-cn-prc/>

- 2 选择所需产品并打开在线说明书。

仅可使用尼康品牌的配件

只有使用尼康公司专门为您的数码照相机设计制造并验证合格的尼康品牌配件，才能够符合其操作和安全的需要。使用非尼康品牌的配件可能会损坏您的照相机，这种情况下尼康公司将不能提供保修。

包装内物品

请确认您照相机的包装中是否包含下列所有物品。



□ BF-1B 机身盖 (□ 19)

□ D850 数码照相机
(□ 1)

□ EN-EL15a 锂离子电池组, 附带端子盖 (□ 15、16)

□ MH-25a 充电器 (附带电源线; □ 15)

□ HDMI/USB 连接线夹 □ SnapBridge 连接指南

□ UC-E22 USB 连接线 (适用于数码单镜反光

□ AN-DC18 背带 (□ 15) 照相机)

□ 使用说明书 (本说明书) □ 保修卡

镜头套装的选购者须确认包装中还包含一个镜头。存储卡需另行选购。在日本购买的照相机, 其菜单和信息仅可用英语和日语显示; 不支持其他语言。我们对此可能给您带来的不便深表歉意。

■ 关于尼康软件 **ViewNX-i** 和 **捕影工匠** (计算机版)
ViewNX-i 可用于传送、查看及调整照相机所拍图像, 捕影工匠则用于调整图像或 RAW 显影。请先在以下网站中确认软件最新信息和运行环境, 然后再将软件下载至计算机。

<http://downloadcenter.nikonimglib.com/>

目录

包装内物品	ii
安全须知	x
声明	xv

简介 **1**

开始了解照相机	1
照相机机身	1
控制面板	6
取景器显示	8
屈光度调节控制器	10
使用可翻折显示屏	11
使用触摸屏	13

开始步骤 **15**

安装照相机背带	15
电池充电	15
插入电池和存储卡	16
安装镜头	19
基本设定	21

指南 **24**

照相机菜单：概览	24
使用照相机菜单	25
基础拍摄与播放	29
电池电量和剩余可拍摄张数	29
“即取即拍”型拍摄	31
查看照片	34

即时取景静态拍摄

36

自动对焦	40
选择对焦模式	40
选择 AF 区域模式	41
手动对焦	43
使用 i 按钮	44
双屏放大	47
静音即时取景静态拍摄	48
负片数码输出	51
即时取景显示	53
信息显示	54
触控拍摄（触控快门）	55

动画

58

录制动画	58
索引	62
使用 i 按钮	63
影像区域：选择动画裁切	66
画面尺寸、帧频和动画品质	67
即时取景显示	70
信息显示	71
在动画模式下拍摄照片	72
查看动画	74
编辑动画	76
裁切动画	76
保存选定的帧	80

图像记录选项	81
影像区域	81
图像品质	87
图像尺寸	91
使用两张存储卡	93
对焦	94
自动对焦	94
自动对焦模式	99
AF 区域模式	101
对焦点选择	106
对焦锁定	109
手动对焦	112
释放模式	114
选择释放模式	114
电源和每秒幅数	115
自拍模式 (☺)	118
反光板弹起模式 (MUP)	120
ISO 感光度	121
手动调整	121
自动 ISO 感光度控制	123

曝光 126

测光	126
曝光模式	129
P: 程序自动.....	131
S: 快门优先自动.....	132
A: 光圈优先自动.....	133
M: 手动.....	134
长时间曝光 (仅限于 M 模式).....	136
快门速度和光圈锁定	139
自动曝光 (AE) 锁定	141
曝光补偿	143
包围	146

白平衡 160

白平衡选项.....	160
微调白平衡.....	165
选择色温	167
手动预设	169
取景器拍摄.....	170
即时取景 (点白平衡).....	173
管理预设	176

图像增强 179

优化校准	179
选择优化校准	179
修改优化校准	181
保留亮部和暗部细节	185
动态 D-Lighting.....	185
高动态范围 (HDR).....	187









另购的闪光灯组件	192
使用闪光灯	192
连机闪光拍摄	195
闪光模式	197
闪光补偿	200
FV 锁定	202
安装于配件热靴的闪光灯组件的闪光信息.....	204
遥控闪光灯组件	208
其他拍摄选项	209
Info 按钮	209
使用指令拨盘	213
i 按钮	214
双键重设：恢复默认设定	215
焦距变化拍摄	219
非 CPU 镜头	225
有关播放的详细信息	228
查看图像	228
全屏播放	228
缩略图播放	228
播放控制	229
使用触摸屏	231
i 按钮	233
照片信息	234
观看照片：变焦播放	243
保护照片不被删除	245

为照片评级	246
选择照片进行上传	248
选择单张照片	248
选择多张照片	249
删除照片	250
播放期间	250
播放菜单	251

菜单列表 253

照相机菜单

有关照相机菜单的详细信息，请参阅 *菜单指南*，该指南可从尼康网站下载（ i）。

 播放菜单：管理图像	253
 照片拍摄菜单：拍摄选项	255
 动画拍摄菜单：动画拍摄选项	262
 自定义设定：微调照相机设定	267
 设定菜单：照相机设定	278
 润饰菜单：创建润饰后的副本	286
 我的菜单 /  最近的设定	288

兼容的镜头	289
尼康创意闪光系统 (CLS)	298
其他配件	307
另购的 MB-D18 电池匣	310
MB-D18 部件	310
使用电池匣	313
技术规格	321
照相机的保养	322
存放	322
清洁	322
清洁影像传感器	323
照相机和电池的保养：注意事项	330
故障排除	335
电池 / 显示	335
拍摄	336
播放	340
蓝牙和 Wi-Fi (无线网络)	342
其他	342
错误信息	343
技术规格	351
镜头套装	368
AF-S 尼克尔 24-120mm f/4G ED VR	368
经认可的存储卡	376
存储卡容量	378
电池持久力	382
索引	385

安全须知

为预防对您或他人造成人身伤害或财产损失，请在使用前仔细阅读“安全须知”，并以正确的方法使用。

请在阅读之后妥善保管本说明书，以便随时查阅。



危险

表示“极有可能造成人员死亡或负重伤的内容”。



警告

表示“有可能造成人员死亡或负重伤的内容”。



注意

表示“有可能造成人员负轻伤或财产损失的内容”。

本节使用以下图示和符号对必须遵守的内容作以分类。



表示不允许进行的行为。



表示必须进行的行为。



警告



禁止

切勿在行走或驾驶时操作。
否则将导致事故或受伤。



**禁止
拆解**

切勿自行拆解、修理或改装。
当产品由于跌落等原因而破损使得内部外露
时，切勿触碰外露部分。
否则将导致触电或受伤。



执行

当发现产品变热、冒烟或发出焦味等异常
时，请立刻取出电池或切断电源。
若放任不管，将导致起火或烫伤。

- ⊘ 禁止 切勿使产品被水淋湿。
切勿用湿手触碰产品。
切勿用湿手插拔电源插头。
否则将导致触电或起火。

- ⊘ 禁止 切勿长时间直接接触接通电源的产品。
否则将导致低温烫伤。

- ⊘ 禁止 切勿在有可能起火、爆炸的场所使用。
若有丙烷气、汽油、可燃性喷雾剂等易燃性气体、粉尘的场所使用产品，将导致爆炸或火灾。

- ⊘ 禁止 切勿使用镜头或照相机直接观看太阳或强光。
否则将导致失明或视觉损伤。

- ⊘ 禁止 切勿朝驾驶员使用闪光灯或 AF 辅助照明器。
否则将有可能诱发事故。

- ⊘ 禁止 切勿在婴幼儿伸手可及之处进行保管。
否则将导致故障或受伤。
若误吞细小部件，将会对身体造成伤害。
万一意外吞入口中，请立即接受医生诊疗。

- ⊘ 禁止 切勿将带子等缠绕在颈部。
否则将会造成事故。

切勿使用非指定的电池、充电器以及电源适配器。

使用指定的电池、充电器以及电源适配器时，请注意以下事项。

- 切勿损坏、加工电线或连接线。
- ⊘ 禁止 切勿将重物压在电线或连接线上，也勿加热、用力拉拽或扭曲电线、连接线。
- 切勿连接到用于海外旅行的电子式变压器（旅行转换器）或直交流逆变器电源进行使用。

否则将导致起火或触电。

- ⊘ 禁止 若在充电或使用电源适配器时发生雷鸣，切勿触碰电源插头。

否则将导致触电。

- ⊘ 禁止 在高温环境或低温环境中，切勿直接接触产品。



禁止
触碰

否则将可能导致烫伤、低温烫伤或冻伤。

注意

切勿将镜头对着太阳或强光。

否则将有可能聚光，使内部零件破损或导致起火。

- ⊘ 禁止 进行背光拍摄时，请使太阳充分偏离视角。若仅使太阳稍微偏离视角，也可能导致起火。

在禁止使用本设备的场所，请关闭电源。

在禁止使用无线通信的场所，请关闭无线通信功能。



执行

在医疗机构或飞机中，本设备发出的电磁波可能会干扰周围的设备。



执行

若您将在较长时间内不使用本产品，请取出电池或切断电源适配器的连接。否则将导致故障或起火。



禁止触碰

切勿触碰镜头等的活动部位。否则将导致受伤。



禁止触碰

切勿将闪光灯紧贴着人体或物体进行闪光。否则将导致烫伤或起火。



禁止

切勿放置于夏天封闭的车内或直射阳光下等高温环境中。否则将导致故障或起火。



危险（电池）

切勿错误使用电池。

使用时若不遵守注意事项，将导致电池漏液、发热、破裂或起火。

- 切勿使用专用可充电电池以外的可充电电池。



禁止

- 切勿将电池投入火中或对其进行加热。
- 切勿拆解电池。
- 切勿将电池与项链、发夹等金属物品接触而导致短路。
- 切勿对电池或其所在的照相机施以强烈撞击或投掷电池、照相机。



禁止

切勿使用专用充电器以外的充电器对

EN-EL15a 可充电电池进行充电。

否则将导致电池漏液、发热、破裂或起火。





执行

电池漏液进入眼内时，请立即用清水冲洗，并接受医生诊疗。若置之不理，将会对眼睛造成伤害。

警告（电池）

-  **禁止** 切勿在婴幼儿伸手可及之处保管电池。
万一意外吞入口中，请立即接受医生诊疗。

-  **禁止** 切勿将电池浸入水中，或者使其被雨水淋湿。
否则将导致起火或故障。
若电池被弄湿，请用干毛巾等彻底擦干。

-  **禁止** 若发现电池变色、变形或其他异常，切勿使用。
若 EN-EL15a 可充电电池超过规定的时间长度仍未完成充电，则务必中止充电。
若放任不管，将导致电池漏液、发热、破裂或起火。

-  **执行** 将电池进行回收再利用或废弃处理时，务必使用绝缘胶带等将电极部分绝缘。
电极与其他金属接触会导致电池发热、破裂或起火。
请将电池带去尼康售后服务中心或资源再利用合作店，或者按照您居住地的相关规定进行处理。

-  **执行** 若电池漏液接触到皮肤或衣服，请立即用清水冲洗。
若放任不管，将导致皮肤发炎等症状。

声明

- 未经尼康公司的事先书面许可，对本产品附属的相关使用说明书之所有内容，不得以任何形式进行翻版、传播、转录或存储在可检索系统内，或者翻译成其他语言。
- 尼康公司保留可随时更改这些说明书内载之硬件及软件的外观和技术规格的权利。
- 本公司已竭尽全力来确保使用说明书内载之信息的准确性和完善性。如果您发现任何错误或遗漏，请致电尼康客户支持中心服务热线反映。对此，我们深表感谢。

有关拷贝或复制限制的注意事项

请注意，通过扫描仪、数码照相机或其他设备，采用数码拷贝或复制的方式来拥有相关资料的行为可能受到法律制裁。

• 法律禁止拷贝或复制的项目

请勿非法拷贝或非法复制纸币、硬币、有价证券、国债债券或地方政府债券，即使这类拷贝或复制品上印有“样本”字样亦然。

禁止拷贝或复制国外流通的纸币、硬币或有价证券。

除非事先获得政府许可，否则禁止拷贝或复制由政府所发行而尚未使用的邮票或明信片。

请勿拷贝或复制由政府所发行的邮票，以及法律上规定的证明文档。

•关于特定拷贝或复制的警告

除非出于商业目的所必须的极少量的拷贝以外，也请不要擅自对企业依法发行的有价证券（股票、债券及其他有价证券等）、月票或优惠券进行拷贝或复制。另外，禁止拷贝或复制政府颁发的护照、身份证以及公共机构或企事业单位颁发的许可证、通行证和餐券等票据。

•关于遵守著作权法的声明

根据著作权法规定，未经著作权所有者的同意，不得擅自使用通过本照相机创建的具有著作权的照片或动画。将照片或动画仅作个人用途时可以例外，但对于展览或实况表演的照片或动画，则即使是个人使用也有可能受到限制。

数据存储设备的处理

请注意，删除图像、格式化存储卡或其他数据存储设备不会完全删除原始图像数据。有时可以通过市售软件，从丢弃的存储设备中恢复被删除的文件，同时这也将潜在地导致个人图像数据被他人恶意利用。确保这些数据的隐私安全属于用户的职责范围。

丢弃数据存储设备，或将其所有权转让给他人之前，请使用市售的删除软件删除所有数据，或是对该设备进行格式化，然后用不包含私人信息的图像（如空旷天空的图片）将其完全重新填满。当使用物理方式毁坏数据存储设备时，请注意不要受伤。

丢弃照相机或将其所有权转让给他人之前，您也应使用照相机设定菜单中的**重设所有设定选项**删除所有个人网络信息。

AVC Patent Portfolio License

本产品 AVC Patent Portfolio License 下被授权于客户在个人和非商业使用范围内使用，用以 (i) 按照 AVC 标准进行视频编码（“AVC 视频”），和 / 或 (ii) 对从事个人和非商业活动的客户编码的和 / 或从经授权可以提供 AVC 视频的视频供应商处获得的 AVC 视频进行解码。任何其它使用范围均未获得授权或予以默示。可以从 MPEG LA, L.L.C. 获得更多信息。请访问

<http://www.mpegla.com>

仅可使用尼康品牌的电子配件

尼康照相机具有复杂的电子电路。只有使用尼康公司专门为该款数码照相机设计制造并验证合格的尼康品牌电子配件（包括充电器、电池、电源适配器及闪光灯配件），才能够符合其电子电路的操作和安全需要。

使用非尼康品牌的电子配件可能会损坏照相机，这种情况下尼康公司将不能提供保修。若使用未标有尼康全息防伪图（如右图所示）的第三方锂离子电池组，将可能会影响照相机正常工作，或导致电池过热、燃烧、破裂或漏液。

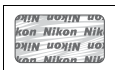

有关尼康品牌配件的详细信息，请联系当地的尼康授权经销商。

■ 在拍摄重要照片之前

在重要场合进行拍摄（例如，在婚礼上或携带照相机旅行等）之前，请试拍一张测试照片以确认照相机功能是否正常。如果因照相机故障致使影像记录不能保存或不能转存至电脑的，我们建议您立即停止使用照相机，并进行修理。尼康公司无法补救因产品故障而错过的影像记录。

■ 终身学习

作为尼康“终身学习”保证的一部分，下列网站将持续提供最新在线产品支持、教育及不断更新各类信息：

- 中国大陆的用户：<http://www.nikon.com.cn/>

中国大陆地区用户可点击以上网址，登录尼康官方网站，点击“支持及下载”栏目下的“知识库和下载”，获得常见问题回答（FAQ）和在线的技术支持；点击“如何购买”栏目下的“批发商”或“经销商”，可获得本地尼康批发商或经销商的联络信息。

- 美国用户：

<http://www.nikonusa.com/>

- 欧洲与非洲用户：

<http://www.europe-nikon.com/support/>

- 亚洲、大洋洲和中东用户：

<http://www.nikon-asia.com/>

浏览这些网站，可持续获得最新产品信息、提示、常见问题回答（FAQ）以及有关数码成像和拍摄的一般性建议。您也可向本地尼康经销商获取更详细的信息。有关联络信息，请访问以下网址：

<http://imaging.nikon.com/>

<http://www.nikon.com.cn/>

■ Bluetooth（蓝牙）和 Wi-Fi（无线网络功能）

本产品受美国出口管理规定（EAR）管控。除出口至受禁运或特殊管控的国家（目前包括古巴、伊朗、朝鲜、苏丹及叙利亚；该国家名单可能会发生变更）时以外，无需美国政府的许可。

在某些国家或地区可能禁止使用无线设备。若要在出售国以外的地方使用本产品的无线功能，请先与尼康售后服务中心或尼康特约维修店联系。

中国用户须知

根据《微功率（短距离）无线电设备管理暂行规定》，使用无线局域网产品时请注意以下事项

1. ■ 使用频率：2.4 – 2.4835 GHz
 - 等效全向辐射功率（EIRP）：
天线增益 < 10dBi 时：≤ 100 mW 或 ≤ 20 dBm
 - 最大功率谱密度：
天线增益 < 10dBi 时：≤ 10 dBm / MHz（EIRP）
天线增益 < 10dBi 时：≤ 20 dBm / MHz（EIRP）
 - 载频容限：20 ppm
 - 带外发射功率（在 2.4 – 2.4835 GHz 频段以外）：
≤ -80 dBm / Hz（EIRP）
 - 杂散发射（辐射）功率（对应载波 ±2.5 倍信道带宽以外）：
≤ -36 dBm / 100 kHz（30 – 1000 MHz）
≤ -33 dBm / 100 kHz（2.4 – 2.4835 GHz）
≤ -40 dBm / 1 MHz（3.4 – 3.53 GHz）
≤ -40 dBm / 1 MHz（5.725 – 5.85 GHz）
≤ -30 dBm / 1 MHz（其它 1 – 12.75 GHz）
2. 不得擅自更改发射频率、加大发射功率（包括额外加装射频功率放大器），不得擅自外接天线或改用其它发射天线；
3. 使用时不得对各种合法的无线电通信业务产生有害干扰；一旦发现有干扰现象时，应立即停止使用，并采取消除措施后方可继续使用；
4. 使用微功率无线电设备，必须忍受各种无线电业务的干扰或工业、科学及医疗应用设备的辐射干扰；
5. 不得在飞机和机场附近使用。

安全性

本产品可让他人无线信号允许的范围内为交换数据自由地进行无线连接，但是若不启用安全性保护将可能会出现以下情况：

- 数据盗窃：恶意第三方可能会截取无线传送以盗窃用户名、密码以及其他个人信息。
- 未经授权的访问：未授权用户也可能访问网络，更改数据或进行其他恶意操作。请注意，由于无线网络的设计特性，即使启用了安全性保护，特殊攻击也可能实现未经授权的访问。
- 不安全的网络：连接至开放网络可能会受到未经授权的访问。请仅使用安全的网络。

产品中有害物质的名称及含量

标志	部件名称	有害物质					
		铅 (Pb)	汞 (Hg)	镉 (Cd)	六价铬 (Cr (VI))	多溴 联苯 (PBB)	多溴 二苯醚 (PBDE)
10	外壳	○	○	○	○	○	○
	被覆	○	○	○	○	○	○
	机械元件	×	○	○	○	○	○
	光学元件	○	○	○	○	○	○
	电子元件	×	○	○	○	○	○
5	锂离子 电池组	×	○	○	○	○	○

本表格依据 SJ/T11364 的规定编制。

○：表示该有害物质在该部件所有均质材料中的含量均在 GB/T26572 规定的限量要求以下。

×：表示该有害物质至少在该部件的某一均质材料中的含量超出 GB/T26572 规定的限量要求。

但是，以现有的技术条件要使照相机相关产品完全不含有上述有害物质极为困难，并且上述产品都包含在《关于电气电子设备中特定有害物质使用限制指令 2011/65/EU》的豁免范围之内。

简介

开始了解照相机

请熟悉这台照相机的控制和显示。您可将此部分做个标记，以便阅读本说明书的其他部分时可随时查阅。

照相机机身

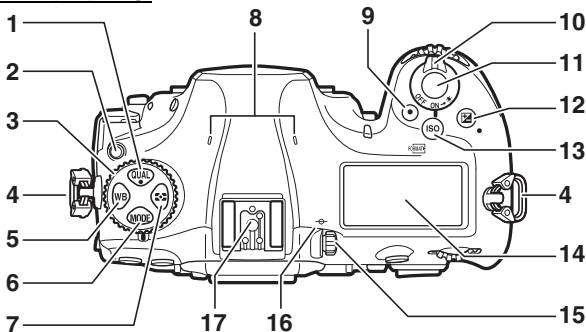

- | | | | |
|---|-------------------------|----|--|
| 1 | QUAL 按钮 87、91 | 10 | 电源开关 21 |
| 2 | 释放模式拨盘锁定解除
..... 114 | 11 | 快门释放按钮 31 |
| 3 | 释放模式拨盘 114 | 12 | ☑ 按钮 143、215 |
| 4 | 照相机背带孔 15 | 13 | ISO/FORMAT 按钮 ... 121、278 |
| 5 | WB 按钮 160 | 14 | 控制面板 6 |
| 6 | MODE 按钮 129 | 15 | 屈光度调节控制器 ... 10 |
| 7 | ☑ 按钮 126 | 16 | 焦平面标记 (☉) ... 113 |
| 8 | 立体声麦克风 63 | 17 | 配件热靴 (用于另购的
闪光灯组件)
..... 192、307 |
| 9 | 动画录制按钮 58 | | |

照相机机身（接上页）

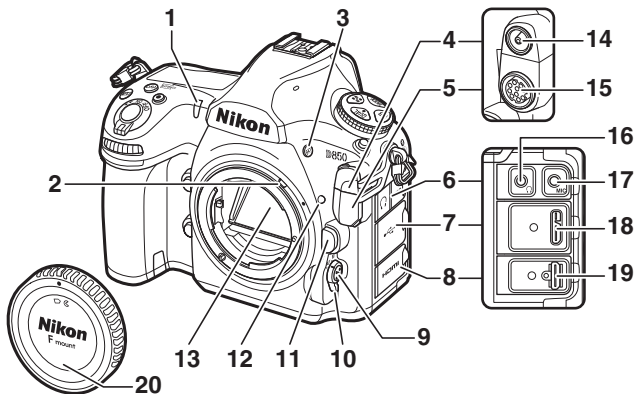

1	自拍指示灯118	11	镜头释放按钮20
2	测光耦合杆		12	镜头安装标记19
3	BKT 按钮146	13	反光板120、326
4	闪光同步端子盖194	14	闪光同步端子194
5	10 针遥控端子盖		15	10 针遥控端子307
6	音频接口盖		16	耳机接口65、71
7	USB 接口盖		17	外置麦克风接口307
8	HDMI 接口盖		18	USB 接口307
9	AF 模式按钮		19	HDMI 接口307
	...40、41、99、101		20	机身盖19、307
10	对焦模式选择器				
40、94、112				

❑ 关闭接口盖

当不使用接口时，请关闭接口盖。接口沾有杂质将会影响数据传送。

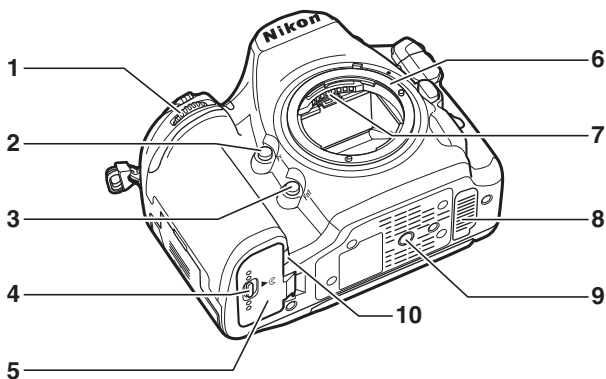

- | | |
|-------------------------------------|---|
| 1 副指令拨盘 | 7 CPU 接点 |
| 2 Pv 按钮 43、130、275、277 | 8 用于另购 MB-D18 多功能电池匣的接点盖 310 |
| 3 Fn1 按钮 275、277 | 9 三脚架连接孔 |
| 4 电池舱盖锁闩 16 | 10 照相机电源连接器盖 |
| 5 电池舱盖 16、18 | |
| 6 镜头卡口 19、113 | |

扬声器

请勿将扬声器置于磁性设备附近，否则可能影响磁性设备中记录的数据。

照相机机身（接上页）

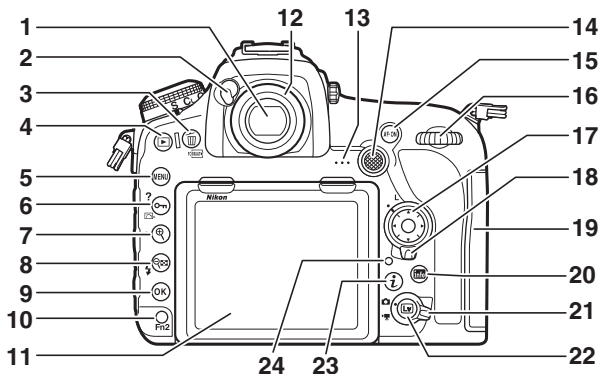

1 取景器 8、10、118	12 取景器接目镜 10、118
2 接目镜快门操作杆 118	13 扬声器 3、74
3 按钮 35、250、278	14 副选择器 107、109、141、 275、277
4 按钮 34、228	15 AF-ON 按钮 100、110、268、275
5 MENU 按钮 24、253	16 主指令拨盘
6 按钮 25、179、245	17 多重选择器 25、33、275、276
7 按钮 39、243	18 对焦选择器锁定开关 106
8 按钮 197、200、228、243	19 存储卡插槽盖 16、18
9 按钮 25、229	20 按钮 54、71、204、209
10 Fn2 按钮 247、275、277	
11 可翻折显示屏 11、13、36、58、 228	

21	即时取景选择器36、58	23	i 按钮 44、63、214、233
22	Ⓛv 按钮 36、58、173、277	24	存储卡存取指示灯 31

控制面板

当照相机开启时，控制面板中将显示各种照相机设定。此处所示的是初次开启照相机时将显示的项目；有关其他设定的信息，请参阅本说明书中的相关部分。

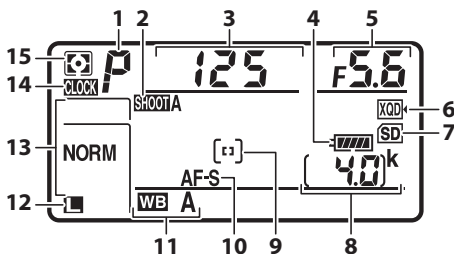

1	曝光模式	129	9	AF 区域模式	101
2	照片拍摄菜单库	255	10	自动对焦模式	99
3	快门速度	132、134	11	白平衡	160
4	电池电量指示	29	12	图像尺寸 (JPEG 和 TIFF 图像)	91
5	光圈 (f 值)	133、134	13	图像品质	87
6	XQD 卡图标	16、93	14	CLOCK (“时钟未设定”) 指示	
7	SD 卡图标	16、93	15	测光	126
8	剩余可拍摄张数	30、378			

🔍 CLOCK (“时钟未设定”) 指示

照相机时钟由单独的可充电电源供电。当照相机安装了主电池或者由另购的照相机电源连接器和电源适配器(📖 307)供电时,时钟电池将根据需要进行充电。充电2天可为时钟供电约3个月。若CLOCK图标在控制面板中闪烁,表明时钟已被重设,并且新照片中记录的日期和时间将不正确。请使用设定菜单中的时区和日期>日期和时间选项(📖 278)将时钟设为正确的时间和日期。

🔍 LCD 照明器

将电源开关旋转至🔆可激活按钮和控制面板的背光,便于您在暗处使用照相机。释放电源开关后,背光将在待机定时器处于激活状态时保持点亮几秒,或是保持点亮直至快门释放或电源开关被再次旋转至🔆。

电源开关

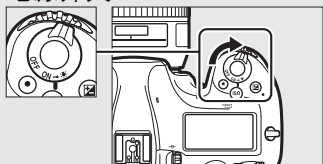

🔍 控制面板与取景器显示

控制面板与取景器显示的亮度根据温度的不同而异,在低温下显示时反应可能变慢。这属于正常现象,并非故障。

取景器显示

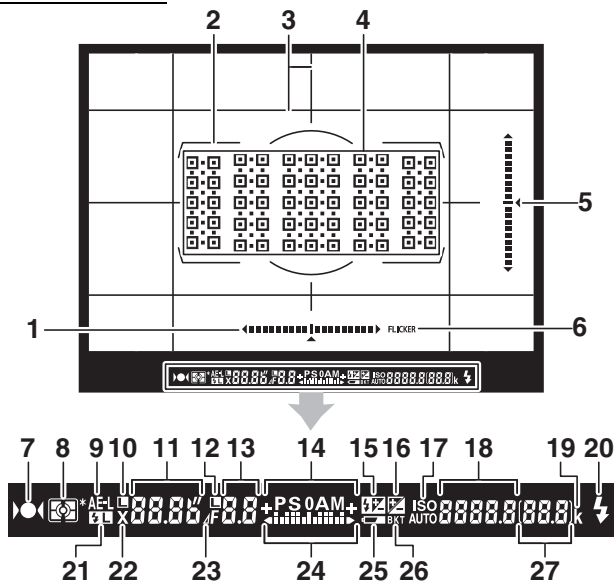

1	左右倾斜指示 ¹	8	测光 126
2	AF 区域框 10	9	自动曝光 (AE) 锁定 141
3	取景网格 (在自定义设定 d9 取景器网格显示中选择了开启时显示) 272	10	快门速度锁定图标 139、275
4	对焦点 ... 94、106、268	11	快门速度 132、134 自动对焦模式 99
5	前后倾斜指示 ²	12	光圈锁定图标 139、275
6	闪烁侦测 259	13	光圈 (f 值) ... 133、134 光圈 (光圈级数) ... 133
7	对焦指示 31、109、113		

14	曝光模式	129	23	光圈级数指示	133
15	闪光补偿指示	200	24	曝光指示	135
16	曝光补偿指示	143		曝光补偿显示	143
17	ISO 感光度指示	121	25	低电池电量警告	29
	自动 ISO 感光度指示	123	26	曝光 / 闪光包围指示	147
18	ISO 感光度	121		白平衡包围指示	152
	预设白平衡记录指示	169		动态 D-Lighting 包围指示	156
	动态 D-Lighting 量	185	27	剩余可拍摄张数	30、378
	AF 区域模式	101		内存缓冲区被占满之前的剩余可拍摄张数	117、378
19	“k”（当剩余存储空间足够拍摄 1000 张以上时出现）	30		曝光补偿值	143
20	闪光预备指示灯 ³ ...	192		闪光补偿值	200
21	FV 锁定指示	202		PC 模式指示	
22	闪光同步指示	273			

- 1 在照相机被旋转至“竖直”（人像）方向拍摄照片时用作前后倾斜指示。
- 2 在照相机被旋转至“竖直”（人像）方向拍摄照片时用作左右倾斜指示。
- 3 当安装了一个另购的闪光灯组件时（☐ 192），闪光预备指示灯将会显示，并在闪光灯充电后点亮。

注意：此处以所有指示都点亮的显示为例来进行说明。

❑ 没有电池

当电池电量完全耗尽或未插入电池时，取景器中的显示将会变暗。这属于正常现象，并非故障。插入充满电的电池后，取景器显示将恢复正常。

屈光度调节控制器

拉出并旋转屈光度调节控制器，直至取景器显示、对焦点和 AF 区域框获得清晰焦点。当用眼睛对准取景器操作控制器时，请注意不要让手指或指甲触碰到您的眼睛。将对焦调整至满意状态后即可推回屈光度调节控制器。

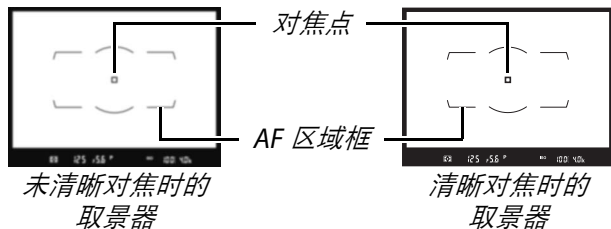
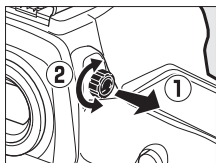

屈光度可调节取景器镜片

矫正镜片（另购；□ 307）可用于进一步调节取景器屈光度。在安装屈光度可调节取景器镜片之前，请如图所示，关闭取景器快门解除 DK-17F 取景器接目镜的锁定（①），然后用食指和拇指轻轻抓住接目镜并旋开以将其取下（②）。

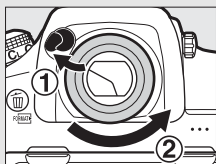

使用可翻折显示屏

显示屏可如下图所示以不同角度进行倾斜和旋转。

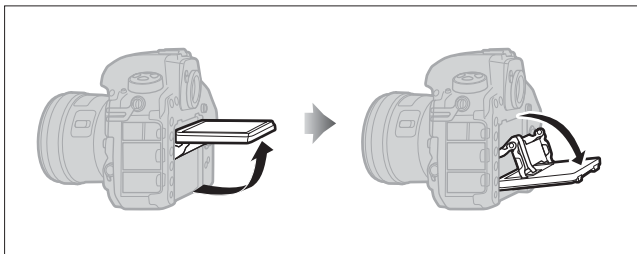

通常使用：显示屏通常在存放位置下进行使用。

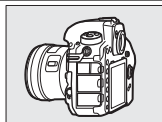

低角度拍摄：放低照相机并向上倾斜显示屏，以即时取景的方式拍摄照片。

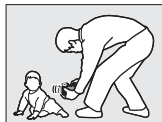
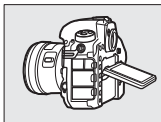

高角度拍摄：高举照相机并向下倾斜显示屏，以即时取景的方式拍摄照片。

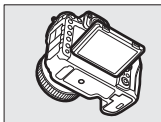

☑ 使用显示屏

请轻轻旋转显示屏，直至您感觉到阻力为止。切勿用力过度，否则可能会损坏照相机或显示屏。若照相机固定于三脚架，请注意确保显示屏不要触碰到三脚架。

拿起或携带照相机时切勿仅持拿显示屏，否则可能会损坏照相机。若不使用显示屏拍摄照片，请将其折叠回存放位置。

请勿触摸显示屏背面的区域，也不要让液体接触到内部表面，否则可能引起产品故障。

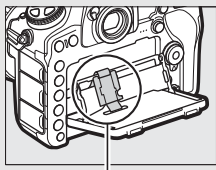

请特别小心不要触摸该区域。

使用触摸屏

触摸感应显示屏支持以下操作：

轻拨

用手指在显示屏上向左或向右轻轻拨动一小段距离。

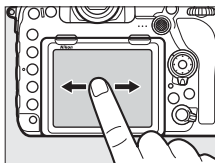

滑动

在显示屏上滑动手指。

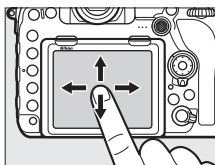

分开 / 并拢

把两个手指置于显示屏上并将它们分开或并拢。

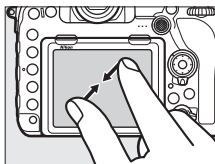
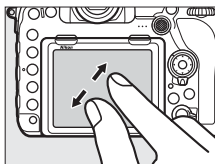

■ 使用触摸屏

在播放期间（☞ 231），触摸屏可用于：

- 查看其他图像
- 放大或缩小
- 查看缩略图
- 查看动画

在即时取景期间，触摸屏可用于拍摄照片（触控快门；☞ 55）或测量点白平衡的值（☞ 173）。触摸屏也可用于打字（☞ 281）或操作菜单（☞ 28）。

☑ 触摸屏

触摸屏对静电作出反应，当贴有第三方保护膜或者使用指甲或戴着手套触摸时，触摸屏可能不会作出反应。请勿用力过度或使用尖锐物品接触屏幕。

☑ 使用触摸屏

当手掌或手指停留在屏幕上时，若您试图用其他手指在另一处触摸屏幕，触摸屏可能不会作出预期反应。以下情况时的操作，照相机也可能无法识别：触摸动作太轻，手指滑动太快或距离太短或者未与屏幕保持接触，两个手指分开或并拢时动作不协调。

☑ 启用或禁用触控控制

您可使用设定菜单中的触控控制选项（☞ 282）启用或禁用触控控制。

☑ 也请参阅

有关选择在全屏播放中您轻拨手指查看其他图像的方向的信息，请参阅  触控控制（☞ 282）。

开始步骤

安装照相机背带

将背带牢固安装在照相机背带孔上。

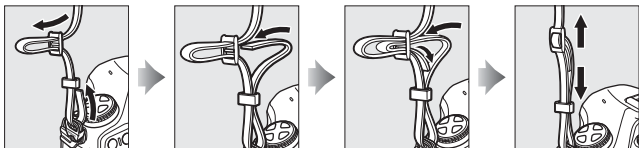

电池充电

如图所示将电源线连接至充电器后，插入电池并连接充电器电源。

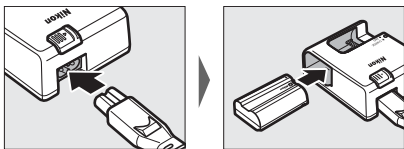

充电时，**CHARGE** 指示灯将会闪烁。将一块电量耗尽的电池充满电大约需要 2 小时 35 分钟。

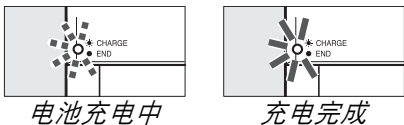

☑ 电池与充电器

请阅读并遵守“安全须知”（☞ x）和“照相机和电池的保养：注意事项”（☞ 330）中的警告及注意事项。

插入电池和存储卡

插入或取出电池或存储卡之前，请先确认电源开关是否处于 **OFF**（关闭）位置。如图示方向插入电池，插入时请使用电池将橙色电池锁门压向一边。当电池完全插入时，锁门会将电池锁定到位。

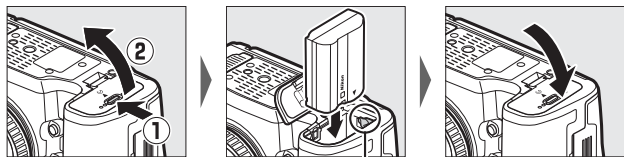

电池锁门

如图示方向持拿存储卡，并将其径直推入合适的插槽直至卡入正确位置发出咔嗒声。

• XQD 存储卡：

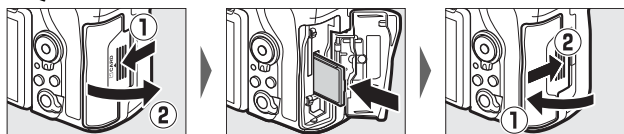

• SD 存储卡：

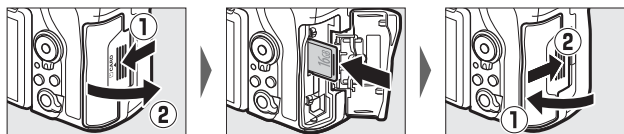

❑ 存储卡

- 存储卡使用后可能会发热。从照相机取出存储卡时，请小心谨慎。
- 插入或取出存储卡之前，请先关闭照相机。格式化过程中，或者正在记录、删除或向计算机复制有关数据时，请勿从照相机中取出存储卡或关闭照相机，也不要取出电池或切断电源。否则，可能会丢失数据或是损坏照相机或存储卡。
- 切勿用手指或金属物品触碰存储卡端子。
- 切勿弯曲、跌落存储卡或使其受到强烈碰撞。
- 切勿挤压存储卡外壳，否则可能会损坏存储卡。
- 切勿将卡置于水中、高湿度或阳光直射的环境中。
- 切勿在计算机中格式化存储卡。

❑ 写保护开关

SD 存储卡配备有一个写保护开关，可防止数据意外丢失。当写保护开关处于“lock”（锁定）位置时，无法格式化存储卡且无法删除或记录照片（若您试图释放快门，显示屏中将出现一条警告信息）。若要解除存储卡的锁定，请将该开关推至“写入”位置。

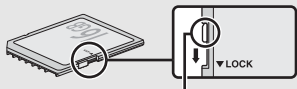

写保护开关

❑ 无存储卡

若未插入存储卡，控制面板和取景器中将显示(-E-)。关闭照相机后，若照相机中的电池带有电量且未插入存储卡，控制面板中将显示(-E-)。

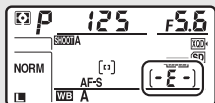

■取出电池和存储卡

取出电池

关闭照相机并打开电池舱盖。如箭头所示方向按电池锁闩以释放电池，然后用手取出电池。

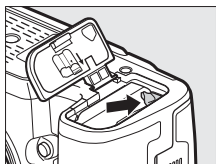

取出存储卡

确认存储卡存取指示灯熄灭后，请关闭照相机并打开存储卡插槽盖。先向里按存储卡，然后松开（**①**）。此时即可用手取出存储卡（**②**）。

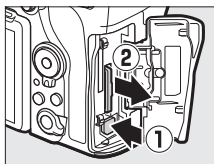

XQD 存储卡

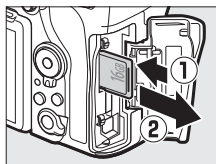

SD 存储卡

安装镜头

取下镜头或机身盖时，请注意防止灰尘进入照相机。本说明书中，我们一般以一个 AF-S 尼克尔 50mm f/1.4G 镜头为例来进行说明。

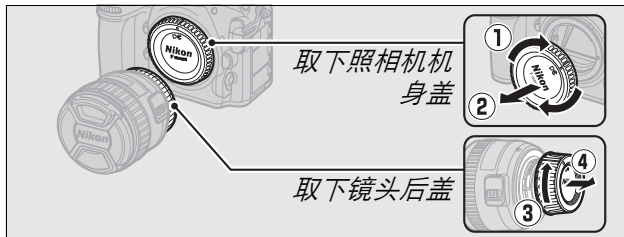

请确保在拍摄照片前取下镜头盖。

❑ 取下镜头

在取下或更换镜头时，请确保照相机已经关闭。若要取下镜头，请按住镜头释放按钮（①）并同时顺时针旋转镜头（②）。取下镜头后，请重新盖上镜头盖和照相机机身盖。

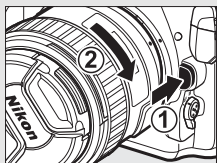

❑ 具备光圈环的 CPU 镜头

对于具备光圈环的 CPU 镜头（☞ 293），请在最小光圈（最高 f 值）处锁定光圈。

基本设定

第一次显示菜单时，设定菜单中的语言选项将被自动加亮显示。请选择一种语言并设定照相机时钟。

1 开启照相机。

电源开关

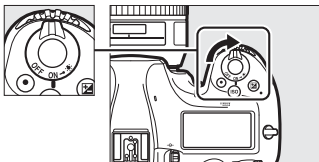

- 2 在设定菜单中选择时区和日期。按下 **MENU** 按钮显示照相机菜单，然后加亮显示设定菜单中的时区和日期并按下 **▶**。有关使用菜单的信息，请参阅“使用照相机菜单”（ 25）。

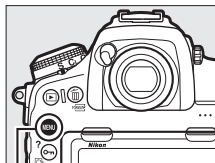

MENU 按钮







■ 使用 SnapBridge 连接至智能设备

将SnapBridge应用程序安装至您的智能设备可从照相机下载照片或遥控照相机。有关详细信息，请参阅附送的 *SnapBridge 连接指南*（适用于数码单镜反光照相机）。





3 设定时区。

选择时区并按下 。按下  或  加亮显示当地时区 (UTC 字段以小时为单位展示了所选时区和世界协调时间 (UTC) 之间的时差)，再按下 。









4 开启或关闭夏令时。

选择夏令时并按下 。夏令时默认为关闭；若当地时区正在使用夏令时，请按下  加亮显示开启并按下 。







5 设定日期和时间。

选择日期和时间并按下 。按下  或  选择一个项目，按下  或  则进行更改。将时钟设为当前日期和时间之后按下  (请注意，照相机使用的是 24 小时时钟)。



6 设定日期格式。

选择日期格式并按下 。按下  或  选择年、月、日的显示顺序并按下 。



7 退回拍摄模式。

半按快门释放按钮退回拍摄模式。



指南

照相机菜单：概览

大部分拍摄、播放以及设定选项可以通过照相机菜单进行访问。若要查看菜单，请按下 **MENU** 按钮。

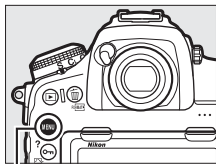

MENU 按钮

标签

有以下菜单可供选择：

- 播放 (253)
- 照片拍摄 (255)
- 动画拍摄 (262)
- 自定义设定 (267)
- 设定 (278)
- 润饰 (286)
- 我的菜单或最近的设定 (默认设定为我的菜单； 288)



滑块展示了项目在当前菜单中的位置。

当前设定用图标表示。

菜单选项
当前菜单中的选项。

帮助图标 (25)

使用照相机菜单

■ 菜单控制

您可通过触摸屏或使用多重选择器和 **OK** 按钮操作菜单。

多重选择器

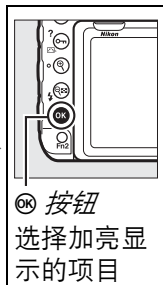
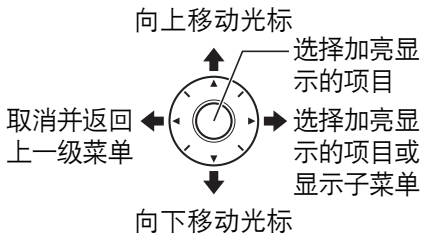

❏ ? (帮助) 图标

若显示屏左下角显示 ? 图标，表示按下 **?** (?/?) 按钮可显示当前所选项或菜单的说明。按下 **?** 或 **?** 可滚动显示。再次按下 **?** (?/?) 即可返回菜单。

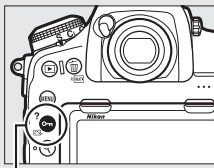

? (?/?) 按钮

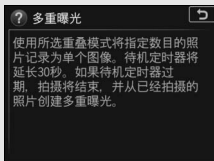

■ 菜单操作方法

您可按照以下步骤操作菜单。

1 显示菜单。

按下 MENU 按钮显示菜单。

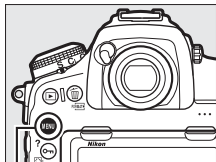



MENU 按钮

2 加亮显示当前菜单的图标。

按下  加亮显示当前菜单的图标。



3 选择一个菜单。

按下  或  选择所需菜单。



4 将光标定位于所选菜单。

按下  将光标定位于所选菜单。



- 5 加亮显示菜单项目。**
按下 或 加亮显示一个菜单项目。

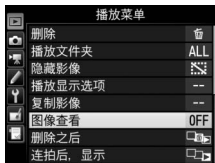

- 6 显示选项。**
按下 显示所选菜单项目的选项。



- 7 加亮显示选项。**
按下 或 加亮显示一个选项。



- 8 选择加亮显示的项目。**
按下 选择加亮显示的项目。
按下 **MENU** 按钮则不进行选择直接退出。

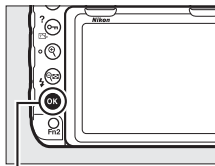



按钮

请注意以下几点：

- 显示为灰色的菜单项目当前不可用。
- 一般按下 或 多重选择器的中央 与 按下 具有相同效果，但某些项目仅可通过按下 进行选择。
- 若要退出菜单并返回拍摄模式，请半按快门释放按钮。

■ 使用触摸屏

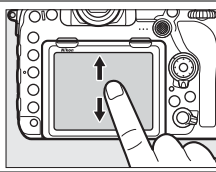
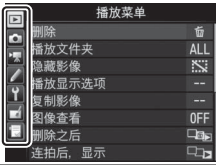
您可以通过以下触摸屏操作来使用菜单。

<p>滚动</p>	<p>向上或向下滑动可滚动显示。</p>	
<p>选择菜单</p>	<p>轻触菜单图标可选择菜单。</p>	
<p>选择选项 / 调整设定</p>	<p>轻触菜单项目可显示选项，轻触图标或滑块可进行更改。若要退出而不更改设定，请轻触↶。</p>	

基础拍摄与播放

电池电量和剩余可拍摄张数

拍摄照片前，请如下所述检查电池电量和剩余可拍摄张数。

■ 电池电量

控制面板和取景器中将显示电池电量。

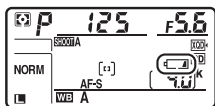

控制面板



取景器

图标		说明
控制面板	取景器	
	—	电池电量充足。
	—	电池带有部分电量。
	—	
		电池电量低。请为电池充电或准备备用电池。
		快门释放按钮已禁用。请为电池充电或更换电池。

■ 照相机关闭时的显示

若关闭插有电池和存储卡的照相机，存储卡图标和剩余可拍摄张数将会显示（使用某些存储卡时，在少数情况下仅当照相机开启时才显示这些信息）。

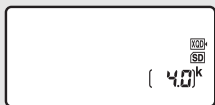

控制面板

■ 剩余可拍摄张数

本照相机配备有两个存储卡插槽：一个用于 XQD 卡，另一个用于 SD 卡。插有两张卡时，每张卡所执行的功能由主插槽选择和第二插槽的功能的所选项决定；若第二插槽的功能设为默认值额外空间（☞ 93），则仅当主插槽中的存储卡已满时才使用第二插槽中的存储卡。

控制面板显示中会显示当前插入了哪些卡（此例所示的是两个插槽中均插有存储卡时的显示）。若发生错误（例如，若存储卡已满或 SD 插槽中的存储卡已锁定），相应存储卡的图标将会闪烁（☞ 343）。

控制面板和取景器显示了在当前设定下可拍摄的照片数量（超过 1000 的值将以千位和百位数来显示，而十位数以下舍弃；例如，4000 至 4099 之间的值显示为 4.0k）。

SD 卡插槽

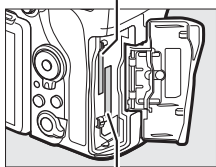

XQD 卡插槽

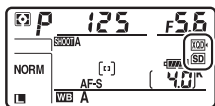

控制面板

剩余可拍摄张数

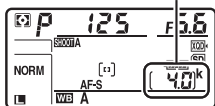

控制面板



取景器

“即取即拍”型拍摄

1 准备照相机。

在取景器中进行照片构图时，请用右手握住照相机的操作手柄，用左手托住照相机机身或镜头。



当以人像（垂直）方向进行照片构图时，请如图所示持握照相机。



2 进行照片构图。

在默认设定下，照相机将对焦于中央焦点上的拍摄对象。请在取景器中进行照片构图，将主要拍摄对象置于中央焦点上。

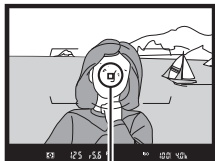

对焦点

- 3 半按快门释放按钮。**
半按快门释放按钮进行对焦。当对焦操作完成时，取景器中将出现对焦指示(●)。



对焦指示

取景器显示	说明
●	拍摄对象清晰对焦。
▶	对焦点位于照相机和拍摄对象之间。
◀	对焦点位于拍摄对象之后。
▶◀ (闪烁)	使用自动对焦时，照相机无法对焦点于对焦点上的拍摄对象(📖 111)。

4 拍摄。

平稳地完全按下快门释放按钮拍摄照片。存储卡存取指示灯将点亮，并且照片将在显示屏中显示几秒。在该指示灯熄灭且记录完成前，请勿弹出存储卡，也不要取出电池或切断电源。

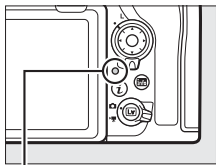

存储卡存取
指示灯

■ 待机定时器（取景器拍摄）

若大约 6 秒内未执行任何操作，取景器和某些控制面板显示将关闭，以减少电池电量消耗。半按快门释放按钮可重新激活显示。

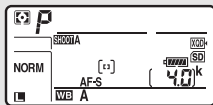
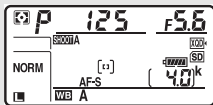

125 F5.6 P 180 100 4.0k

曝光测光开启

曝光测光关闭

待机定时器时间自动耗尽之前的时间长度可使用自定义设定 c2（待机定时器，☞ 270）进行调整。

■ 多重选择器

多重选择器可用于在曝光测光处于开启状态时选择对焦点（☞ 106）。

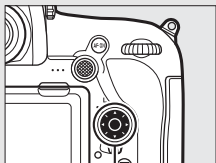

多重选择器

查看照片

1 按下 按钮。

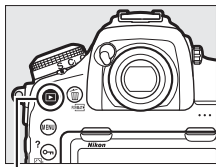

显示屏中将显示一张照片。
包含当前所示照片的存储卡
将以图标标识。



 按钮



2 查看其他照片。

通过按下  或  或者在屏幕
上向左或向右轻拨手指可显
示其他照片（ 231）。



若要结束播放并返回拍摄模式，请半按快门释放按钮。



图像查看

当在播放菜单的图像查看（ 254）中选择了开启时，
拍摄后照片将自动显示在显示屏中。

也请参阅

有关选择用于播放的存储卡的信息，请参阅“播放控制”（ 229）。

■ 删除不需要的照片



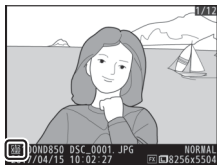

若要删除显示屏中当前显示的照片，请按下  () 按钮。请注意，照片一旦被删除，将不能恢复。

1 显示照片。

按照“查看照片” ( 34) 中所述显示您希望删除的照片。当前图像的存储位置将在屏幕的左下角以图标进行标识。



2 删除照片。

按下  () 按钮。屏幕中将显示一个确认对话框；再次按下  () 按钮可删除图像并返回播放。若要不删除照片直接退出，请按下 。

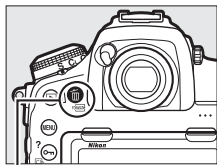

 () 按钮



删除

若要删除多张图像或选择将从中删除图像的存储卡，请使用播放菜单中的删除选项 ( 251)。

即时取景静态拍摄

您可按照以下步骤在即时取景模式下拍摄照片。

- 1 将即时取景选择器旋转至  (即时取景静态拍摄)。

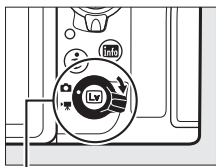

即时取景选择器

- 2 按下  按钮。
反光板将弹起且镜头视野将出现在照相机显示屏中。此时，取景器中将无法看见拍摄对象。

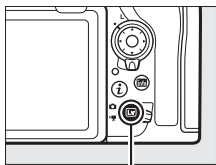

 按钮

- 3 定位对焦点。
按照“选择 AF 区域模式” ( 41) 中所述将对焦点置于拍摄对象上。

4 对焦。

半按快门释放按钮进行对焦。



照相机对焦期间，对焦点将以绿色闪烁且快门释放按钮无法使用。若照相机可以对焦，对焦点将以绿色显示；若照相机无法对焦，对焦点则以红色闪烁（请注意，即使对焦点以红色闪烁，照相机仍可拍摄照片；拍摄前请在显示屏中确认对焦）。按下副选择器的中央可锁定曝光（☞ 141）；半按快门释放按钮期间对焦锁定。

☑ 在即时取景中使用自动对焦

请使用 AF-S 或 AF-P 镜头。使用其他镜头或望远倍率镜可能无法达到预期效果。请注意，在即时取景中自动对焦较慢，并且照相机对焦期间显示屏可能变亮或变暗。照相机无法对焦时，对焦点有时也可能以绿色显示。以下情形时，照相机可能无法对焦：

- 拍摄对象包含平行于画面长边缘的线条
- 拍摄对象缺少对比度
- 位于对焦点的拍摄对象包含高对比亮度的区域，或包含聚光灯、霓虹灯或其他有亮度变化的光源
- 在荧光灯、水银灯、钠汽灯或其他类似灯光下显示屏中出现闪烁或条带痕迹
- 使用十字（星芒）滤镜或其他特殊滤镜
- 拍摄对象看起来小于对焦点
- 拍摄对象由规则的几何图案组成（例如，百叶窗或摩天大楼上的一排窗户）
- 拍摄对象正在移动

5 拍摄照片。

完全按下快门释放按钮进行拍摄。显示屏将会关闭。



6 退出即时取景。

按下 \square 按钮退出即时取景。

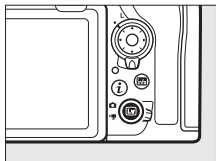



预览曝光效果

即时取景期间按下 \odot 可预览快门速度、光圈及 ISO 感光度的曝光效果。您可在 $\pm 5\text{EV}$ 范围内调整曝光 (\square 143)，但预览显示中仅反映 -3 至 +3EV 之间的效果。请注意，在以下情况时预览可能无法正确反映最终效果：使用了闪光灯灯光，动态 D-Lighting



(\square 185)、HDR (高动态范围， \square 187) 或包围处于有效状态，优化校准的对比度参数 (\square 182) 选为 **A** (自动)，或者快门速度选为 **x 250**。若拍摄对象极亮或极暗，曝光指示将会闪烁，提醒您预览可能无法正确反映曝光效果。选择了快门速度 **bulb** 或 **- -** 时无法预览曝光效果。





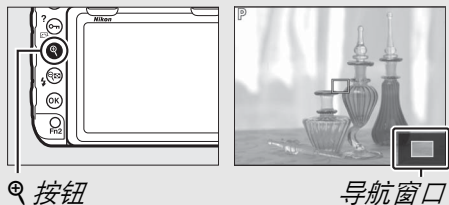



■ 即时取景变焦预览

按下  按钮可将显示屏中的视野最多约放大至 16 倍。在屏幕右下角的灰色方框中将出现一个导航窗口。使用多重选择器可滚动至显示屏中不可视的画面区域，按下  () 则可缩小。



■ 也请参阅

详细信息：

- 有关选择即时取景期间显示屏保持开启的时间长度的信息，请参阅  > 自定义设定 c4 (显示屏关闭延迟，  271)。
- 有关选择动画录制按钮、指令拨盘以及多重选择器中央按钮所执行功能的信息，请参阅  > 自定义设定 f1 (自定义控制功能) > 动画录制按钮 +  ( 275) 和 f2 (多重选择器中央按钮，  275)。
- 有关防止意外操作  按钮的信息，请参阅  > 自定义设定 f8 (即时取景按钮选项，  277)。

自动对焦

若要使用自动对焦拍摄照片，请将对焦模式选择器旋转至 **AF**。

对焦模式选择器

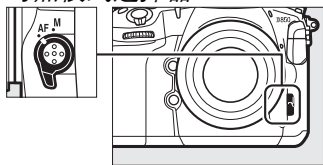

选择对焦模式

即时取景中有以下自动对焦模式可供选择：

模式	说明
AF-S	单次伺服 AF: 适用于静止的拍摄对象。半按快门释放按钮时对焦锁定。您也可以轻触显示屏中的拍摄对象进行对焦，在此情况下，对焦将会锁定，直至您从屏幕抬起手指拍摄照片。
AF-F	全时伺服 AF: 适用于移动的拍摄对象。照相机持续对焦直至按下快门释放按钮。半按快门释放按钮时对焦锁定。您也可以轻触显示屏中的拍摄对象进行对焦，在此情况下，对焦将会锁定，直至您从屏幕抬起手指拍摄照片。

若要选择一种自动对焦模式，请按下 **AF** 模式按钮并同时旋转主指令拨盘，直至显示屏中显示所需模式。

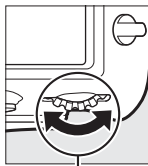
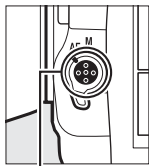





AF 模式按钮 主指令拨盘



选择 AF 区域模式

在即时取景中可选择以下 AF 区域模式：

模式	说明
	脸部优先 AF ：适用于人像拍摄。照相机自动侦测并对焦于人物拍摄对象；所选拍摄对象以一个黄色双边框标识（若侦测到多张脸部，照相机将对焦于最近的拍摄对象；若要选择其他拍摄对象，请使用多重选择器）。若照相机无法再侦测到该拍摄对象（例如，因为拍摄对象已转头面向其他地方），则边框将会消失。若您触摸显示屏，照相机将对焦于最靠近您手指的脸部并在您从屏幕抬起手指时拍摄一张照片。
	宽区域 AF ：适用于以手持方式拍摄风景和其他非人物拍摄对象。使用多重选择器或触控控制可将对焦点移至画面中的任何位置，按下多重选择器的中央则可将对焦点置于画面中央。
	标准区域 AF ：对焦于画面中的所选点。使用多重选择器或触控控制可将对焦点移至画面中的任何位置，按下多重选择器的中央则可将对焦点置于画面中央。推荐使用三脚架。
	微点 AF ：使用较小对焦点精确对焦于较小对象，除此之外，其他与标准区域 AF 相同。

模式	说明
	<p>对象跟踪 AF: 将对焦点置于拍摄对象上并按下多重选择器的中央。对焦点将跟踪在画面中移动的所选拍摄对象。若要结束跟踪，请再次按下多重选择器的中央。此外，您可通过触摸显示屏中的拍摄对象启动跟踪；若要结束跟踪并拍摄照片，请从屏幕抬起您的手指。若已在进行跟踪，触摸显示屏任一位置将使照相机对焦于当前拍摄对象，并且当您从屏幕抬起手指时将拍摄一张照片。请注意，照相机可能无法跟踪以下拍摄对象：移动迅速，离开画面或被其他物体遮挡，大小、色彩或亮度明显变化，太小、太大、太亮、太暗，或者色彩或亮度与背景相似。</p>

若要选择一种 AF 区域模式，请按下 AF 模式按钮并同时旋转副指令拨盘，直至显示屏中显示所需模式。

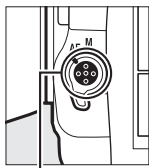

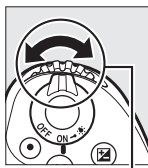

AF 模式按钮



副指令拨盘



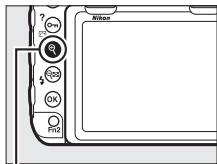
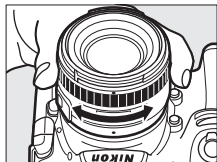

手动对焦

若要在手动对焦模式（ 112）下进行对焦，请旋转镜头对焦环直至拍摄对象清晰对焦。若要放大显示屏中的视野以获取精确对焦，请按下  按钮（ 39）。



 按钮

您也可启用对焦轮廓增强，该功能使用彩色轮廓标识清晰对焦的物体。若要启用对焦轮廓增强，请按下  按钮并将轮廓增强级别选为关闭以外的选项（ 44）。

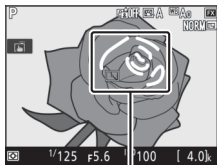

清晰对焦的区域

在即时取景过程中预览对焦

在即时取景过程中，按下 **Pv** 按钮可暂时选择最大光圈以改善对焦预览；屏幕中将显示最大光圈指示（ 53）。再次按下该按钮或使用自动对焦进行对焦即可恢复原光圈值。若在对焦预览过程中完全按下快门释放按钮拍摄照片，光圈将在照片拍摄之前恢复至原值。

使用 *i* 按钮

在即时取景静态拍摄过程中按下 *i* 按钮可访问下列选项。请使用触摸屏或者通过多重选择器和 **OK** 按钮操作菜单，按下 **▲** 或 **▼** 可加亮显示项目，按下 **▶** 查看选项，按下 **OK** 则选择加亮显示的选项并返回 *i* 按钮菜单。再次按下 *i* 按钮即可退回拍摄显示。

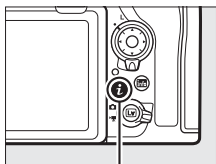

i 按钮



选项	说明
选择影像区域	选择即时取景静态拍摄的影像区域 (81)。
动态 D-Lighting	调整动态 D-Lighting (185)。
电子前帘快门	为反光板弹起拍摄启用或禁用电子前帘快门 (272)。
显示屏亮度	按下 ▲ 或 ▼ 可为即时取景调整显示屏亮度 (请注意，这仅将影响即时取景，不影响照片、动画亮度以及菜单显示或播放时的显示屏亮度；若要调整菜单显示和播放时的显示屏亮度，请使用设定菜单中的显示屏亮度选项 (279) 进行操作)。



选项	说明
<p>照片即时取景显示 WB</p>	<p>在即时取景静态拍摄过程中，显示屏的白平衡（色相）可设为与照片中所用值不同的值（☐ 160）。若构图时的光线条件不同于拍摄照片时的光线条件（比如使用了闪光灯或手动预设白平衡时），该功能效果显著。通过调整照片即时取景显示白平衡，使显示屏色相与照片所用白平衡实际将达到的色相效果一致，可更容易实现所需照片效果。若要在显示屏和照片中使用相同的白平衡，请选择无。照相机关闭时，显示屏白平衡将会重设，但您可通过在按住WB按钮的同时按下\square按钮选择最近一次使用的值。</p> 
<p>双屏放大</p>	<p>并排查看画面的两个不同区域（☐ 47）。该选项可用于将建筑物与水平线对齐等情况。</p> 
<p>静音即时取景静态拍摄</p>	<p>消除拍摄照片时快门所发出的声音（☐ 48）。</p>

选项	说明
<p>轮廓增强 级别</p>	<p>包括在对焦变焦过程中 (39)，清晰对焦的物体以彩色轮廓标识。您可从 3 (高灵敏度)、2 (标准)、1 (低灵敏度) 和关闭中进行选择；设定的值越高，判断为清晰对焦的范围则越大。轮廓增强色彩可使用自定义设定 d8 (轮廓增强加亮显示颜色， 272) 进行更改。</p> <div data-bbox="640 107 919 321" data-label="Image"> <p>清晰对焦的区域</p> </div> <div data-bbox="640 387 919 598" data-label="Image"> </div>
<p>负片数码 输出</p>	<p>从彩色或黑白负片创建正片 (51)。</p>

双屏放大

在即时取景静态拍摄中按下 **i** 按钮选择双屏放大可将显示分割成两个左右并排的方框，以高缩放率放大显示画面的两个不同区域。被放大区域的位置如导航窗口中所示。

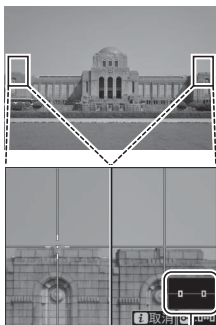

导航窗口

使用 **Q** 和 **Q** (**⚡**) 按钮可放大和缩小，使用 **Q** (**☐/?**) 按钮则可选择一方框，然后按下 **←** 或 **→** 可向左或向右滚动显示所选区域。按下 **↑** 或 **↓** 可将两个区域同时向上或向下滚动显示。若要对焦于所选区域中央的拍摄对象，请半按快门释放按钮。按下 **i** 按钮即可退出双屏显示。

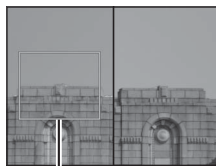

清晰对焦的区域

静音即时取景静态拍摄

若要在即时取景静态拍摄过程中消除快门声音，请按下 **i** 按钮并将静音即时取景静态拍摄选为开启（模式 1）或开启（模式 2）。

选项	说明
开启 (模式 1)	减少拍摄风景及其他静止拍摄对象时因按下快门所引起的震动。推荐使用三脚架。释放模式 CH 的最高每秒幅数约为 6fps。在 CL 模式下，用户可从 1-6fps 中选择每秒幅数，但是无论选择了何种选项，最高每秒幅数都不会超过约 3fps。ISO 感光度 ( 121) 可设为 Lo 1 至 25600 之间的值。
开启 (模式 2)	照片可以比选择开启（模式 1）时更高的每秒幅数进行拍摄。在释放模式 S 、 Q 、  和 MUP 下，每按一次快门释放按钮都将拍摄一张照片，而在连拍模式下，照片将以约 15fps (CL 和 QC) 或 30fps (CH) 的速度拍摄最多 3 秒。影像区域固定为 DX (24×16) ，图像尺寸固定为 3600×2400，图像品质则固定为 JPEG 标准 ★ 。
关闭	静音即时取景静态拍摄禁用。

■ 静音即时取景静态拍摄

多重曝光拍摄(☐ 260)和长时间曝光降噪(☐ 258)禁用。在连拍释放模式下，对焦和曝光将固定为每个系列中拍摄第一张照片时的值。在荧光灯、水银灯或钠汽灯下，显示屏和照片中可能会出现闪烁或条带痕迹（有关减少闪烁和条带痕迹的信息，请参阅动画拍摄菜单的闪烁消减选项部分，☐ 259），而移动的拍摄对象则可能出现失真，特别是当照相机水平转动或画面中物体高速水平移动时。另外还可能出现锯齿状边缘、彩色边纹、莫尔条纹和亮点。在由闪烁信号灯和其他间歇光源照亮的场景中，或者拍摄对象被频闪或其他明亮短暂的光源暂时照亮，将可能会出现明亮区域或明亮带。

屏幕中将显示您可继续拍摄多长时间，而非剩余可拍摄张数。

您也可使用照片拍摄菜单中的**静音即时取景静态拍摄**选项(☐ 261)启用或禁用静音即时取景静态拍摄。

■ “开启（模式 2）”



选择了开启（模式 2）时，以下曝光设定可进行调整：

	光圈	快门速度	ISO 感光度
P、S ¹	—	—	—
A	✓	—	—
M	✓	✓ ²	✓ ³

1 模式 S 的曝光与模式 P 相当。

2 从 1/30 秒至 1/8000 秒的速度中进行选择。

3 从 Lo 1 至 25600 的设定中进行选择。在其他曝光模式下，ISO 感光度由照相机自动设定。

您可使用曝光补偿在 ±3EV 范围内更改曝光。曝光可在显示屏中进行预览。按下  将显示曝光指示 ( 135)，用以表示所选曝光值和所测曝光值之间的差异；若要隐藏该指示，请再次按下 .

释放快门时，显示屏中将显示  图标（在连拍释放模式下， 图标将会闪烁）。开启（模式 2）无法与某些照相机功能相结合，包括柔性程序 ( 131)、包围 ( 146)、动态 D-Lighting ( 185)、HDR（高动态范围， 187）、暗角控制 ( 259)、自动失真控制 ( 259)、曝光延迟模式 ( 271) 以及清晰度优化校准参数 ( 182)。若在照片拍摄菜单中将第二插槽的功能选为 **RAW 主插槽 - JPEG 第二插槽**，JPEG 图像将同时记录至两个插槽中的存储卡。无论在自定义设定 d11（连拍模式下即时取景， 273）中选择了何种选项，图像查看都将被禁用。

■ “开启（模式 2）”和照片信息

静音即时取景静态拍摄选为开启（模式 2）且白平衡设为 AUTO（自动）时所拍照片的照片信息不包含色温 ( 239)。

负片数码输出

若要记录负片的正片副本，请按下 **i** 按钮并将负片数码输出选为彩色负片或单色负片。

1 在普通白色或灰色背景前准备拍摄负片。

我们建议您使用 AF-S 微距尼克尔 60mm f/2.8G ED 或其他微距镜头以及自然光或高 R_a （显色指数）人造光源，例如灯箱或高显色荧光灯。

2 在即时取景中按下 **i** 按钮，加亮显示负片数码输出并按下 **播放**。

显示中的色彩将会反转。







3 选择胶片类型。

加亮显示彩色负片或单色负片并按下 **OK**。



4 进行构图以捕捉负片画面。

5 调整曝光。

按下 **OK** 显示亮度调整选项并
按下  或  调整曝光。若要
以更高的放大倍率查看拍摄
对象，请按下  ( 39)。
按下 **OK** 继续。



6 拍摄照片。

完全按下快门释放按钮拍摄照片并以 JPEG 格式
保存照片。

负片数码输出

胶片灰尘、刮擦或因褪色所致的不均匀色彩无法修正。无论图像品质选为何种选项，照片均以 JPEG 格式保存；选择了 JPEG 选项时所拍的照片将以所选设定保存，选择了 **NEF (RAW)** 或 **TIFF (RGB)** 时所拍的照片则将以 **JPEG 精细 ★** 格式保存。某些菜单项目和功能（包括包围和焦距变化拍摄）不可用，另购的闪光灯组件也无法使用。曝光模式设为 **A** 且无法更改。

即时取景显示

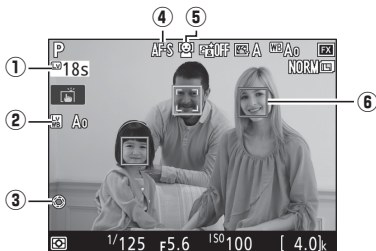





项目	说明
① 剩余时间	即时取景自动结束前的剩余时间。当拍摄将在 30 秒或更短的时间内结束时显示。
② 照片即时取景显示白平衡指示	显示屏色相（照片即时取景显示白平衡）。可使用 i 按钮菜单（☐ 44）中的照片即时取景显示 WB 进行调整。
③ 最大光圈指示	当按下 Pv 按钮选择最大光圈时显示（☐ 43）。
④ 自动对焦模式	当前自动对焦模式（☐ 40）。
⑤ AF 区域模式	当前 AF 区域模式（☐ 41）。
⑥ 对焦点	当前对焦点。显示根据 AF 区域模式中所选项的不同而异。

☑ 倒计时显示

即时取景自动结束 30 秒前会显示倒计时（即时取景为保护内部电路而即将结束前，或者自定义设定 **c4** 显示屏关闭延迟 > 即时取景（☐ 271）选为无限以外的选项时显示屏自动关闭 5 秒前，计时器将变为红色）。根据拍摄环境的不同，选择即时取景时可能会立即出现计时器。

信息显示

若要在显示屏中隐藏或显示指示，请按下  按钮。直方图仅当预览曝光效果 ( 38) 或静音即时取景静态拍摄 ( 48) 选为开启 (模式 2) 时显示。使用负片数码输出时，虚拟水平和直方图显示不可用。

虚拟水平
( 279)



信息显示开启



信息显示关闭

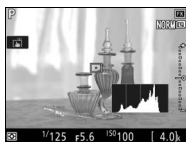

直方图

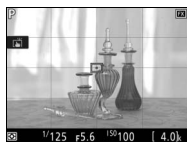

构图参照



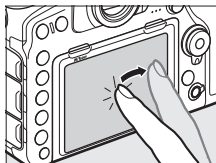

触控拍摄（触控快门）

您可触摸显示屏进行对焦，然后抬起手指即可拍摄照片。

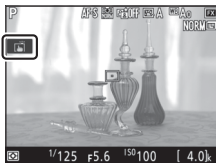



轻触如图所示的图标可选择在拍摄模式中通过轻触显示屏所执行的操作。有以下选项可供选择：







选项	说明
 (触控快门 / AF: 开启)	轻触显示屏定位对焦点并对焦（仅限于自动对焦；若将对焦模式选择器旋转至 M 选择手动对焦，触控快门将无法用于对焦）。将手指停留在显示屏上时对焦锁定；若要释放快门，请从屏幕上抬起手指。
 (触控 AF: 开启)	除当您从屏幕上抬起手指时快门不会释放之外，其他与上述相同。若对象跟踪 ( 41) 处于有效状态，您可通过轻触显示屏对焦于当前拍摄对象。
 (触控快门 / AF: 关闭)	触控快门和 AF 禁用。

有关触控拍摄对焦的信息，请参阅“自动对焦” ( 40)。

☑ 使用触控拍摄选项拍摄照片

即使屏幕中显示  图标表示触控快门已启用，您也可使用快门释放按钮进行对焦并拍摄照片。在连拍模式 ( 114) 下和动画录制过程中，请使用快门释放按钮拍摄照片。触控拍摄选项在连拍模式下仅可用于一次拍摄一张照片，在动画录制过程中则无法用于拍摄照片。

当对焦选择器锁定开关处于 L (锁定) 位置 ( 106) 时，触摸屏不可用于定位对焦点，但在 AF 区域模式 ( 41) 选为脸部优先 AF 时仍可用于选择拍摄对象。

在自拍模式 ( 118) 下，当您触摸显示屏时，对焦将锁定于所选拍摄对象，当您从屏幕上抬起手指时，计时将会开始。在默认设定下，快门将在计时开始约 10 秒后释放；延迟时间和拍摄张数可使用自定义设定 c3 (自拍，  271) 进行更改。若拍摄张数中的所选值大于 1，照相机将一张接一张地自动拍摄照片，直至记录完所选拍摄张数。

☑ 即时取景拍摄

为防止光线从取景器进入而干扰照片或曝光，请关闭取景器接目镜快门（☐ 118）。

锯齿状边缘、彩色边纹、莫尔条纹和亮点都不会出现在最终照片中，但可能会出现在显示屏中，而若周围有闪烁信号灯或其他间歇光源，或者拍摄对象被频闪或其他明亮短暂的光源暂时照亮，画面的某些区域将可能会出现明亮区域或明亮带。此外，拍摄移动的拍摄对象（尤其是当照相机水平转动或画面中物体高速水平移动）时，显示屏中将可能出现失真现象。使用动画拍摄菜单中的闪烁消减选项（☐ 265）可减少在荧光灯、水银灯或钠汽灯下显示屏中可见的闪烁和条带痕迹，但在某些快门速度下它们仍可能出现在最终照片中。在即时取景下进行拍摄时，请避免将照相机朝向太阳或其他强光源，否则可能会损坏照相机内部电路。

无论在自定义设定 c2（待机定时器，☐ 270）中选择了何种选项，拍摄期间待机定时器都不会超过时效。

☑ 即时取景过程中的蜂鸣音

若您在即时取景过程中调整光圈或使用即时取景选择器，照相机可能会发出蜂鸣音。

动画

阅读本部分可获取有关录制和查看动画的信息。

录制动画

动画可在即时取景中进行录制。

- 1 将即时取景选择器旋转至 **Lv**（动画即时取景）。

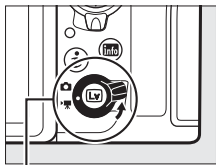

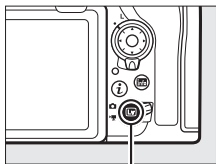

即时取景选择器

- 2 按下 **Lv** 按钮。
反光板将弹起，镜头视野将出现在照相机显示屏中，且可在显示屏中确认曝光效果。此时，取景器中将无法看见拍摄对象。



Lv 按钮

  图标

 图标（ 70）表示无法录制动画。

 白平衡

按下 **WB** 按钮并同时旋转指令拨盘可随时设定白平衡（ 160）。

3 选择对焦模式 (40)。



4 选择 AF 区域模式 (41)。

微点 AF

微点 AF 在动画模式下不可用。



5 对焦。

为起始画面构图并按下 **AF-ON** 按钮进行对焦。请注意，动画录制期间脸部优先 AF 能侦测到的拍摄对象数量将减少。

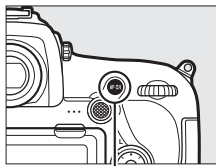

AF-ON 按钮

对焦

开始录制之前，对焦也可通过半按快门释放按钮进行调整，您还可按照“手动对焦”（ 43 ）中所述进行手动对焦。

6 开始录制。

按下动画录制按钮开始录制。显示屏中将出现录制指示及可用录制时间。按下副选择器的中央可锁定曝光(☞ 141)，使用曝光补偿(☞ 143)则可在 $\pm 3\text{EV}$ 范围内更改曝光；点测光不可用。在自动对焦模式下，按下**AF-ON**按钮或轻触显示屏中的拍摄对象可使照相机重新对焦。

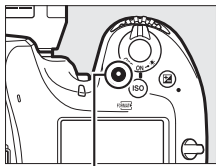

动画录制按钮

录制指示



剩余时间

音频

照相机可同时录制视频和声音；动画录制过程中切勿遮盖照相机前部的麦克风。请注意，内置麦克风可能会录制到自动对焦、减震或更改光圈期间照相机或镜头所产生的声音。

7 结束录制。

再次按下动画录制按钮结束录制。当达到最大长度或存储卡已满时，录制将自动结束（请注意，根据存储卡写速度的不同，拍摄有可能会在达到最大长度之前结束）。

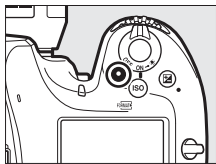

8 退出即时取景。

按下 **[Lv]** 按钮退出即时取景。

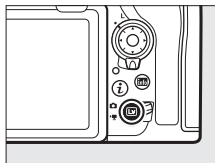

曝光模式

以下曝光设定可在动画模式中进行调整：

	光圈	快门速度	ISO 感光度
P 、 S ¹	—	—	— ₂ 、 ₃
A	✓	—	— ₂ 、 ₃
M	✓	✓	✓ ₃ 、 ₄

- 1 模式 **S** 的曝光与模式 **P** 相当。
- 2 使用动画拍摄菜单中的 **ISO 感光度设定 > 最大感光度** 选项 (263) 可选择 ISO 感光度的上限值。
- 3 无论为 **ISO 感光度设定 > 最大感光度** 或 **ISO 感光度 (M 模式)** 选择了何种选项，当动画拍摄菜单中的 **电子减震** 选为开启时，上限值都为 ISO 25600。
- 4 当动画拍摄菜单中的 **ISO 感光度设定 > 自动 ISO 控制 (M 模式)** 选为开启时，使用 **最大感光度** 选项可选择 ISO 感光度的上限值。

在曝光模式 **M** 下，快门速度可设为 $1/25$ 秒至 $1/8000$ 秒之间的值（可用最低快门速度根据帧频的不同而异； 67）。在其他曝光模式下，快门速度将被自动调整。若在模式 **P** 或 **S** 下拍摄对象曝光过度或曝光不足，请结束即时取景，然后重新开始即时取景，或者选择曝光模式 **A** 并调整光圈。

索引

若使用自定义设定 g1 (自定义控制功能, 277) 将索引标记指定给了某个控制, 您可在录制过程中按下所选控制添加可用于在编辑和播放期间查找画面的索引 (74)。每个动画中最多可添加 20 个索引。



索引

也请参阅

详细信息:

- 有关选择多重选择器中央按钮功能的信息, 请参阅 > 自定义设定 f2 (多重选择器中央按钮; 275)。
- 有关选择 Fn1、Fn2 和 Pv 按钮以及副选择器中央的功能的信息, 请参阅 > 自定义设定 g1 (自定义控制功能; 277)。
- 有关选择快门释放按钮是用于启动即时取景还是用于开始和结束动画录制的信息, 请参阅 > 自定义设定 g1 (自定义控制功能) > 快门释放按钮 (277)。
- 有关防止意外操作 按钮的信息, 请参阅 > 自定义设定 f8 (即时取景按钮选项; 277)。

使用 *i* 按钮



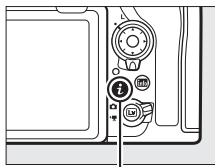







在动画模式中按下 *i* 按钮可访问下列选项。请使用触摸屏或者通过多重选择器和 **OK** 按钮操作菜单，按下 **▲** 或 **▼** 可加亮显示项目，按下 **▶** 查看选项，按下 **OK** 则选择加亮显示的选项并返回 *i* 按钮菜单。再次按下 *i* 按钮即可退回拍摄显示。



i 按钮



选项	说明
选择影像区域	选择动画的影像区域（ 66 ）。
画面尺寸 / 帧频	选择画面尺寸和帧频（ 67 ）。
动画品质	选择动画品质（ 67 ）。
动态 D-Lighting	调整动态 D-Lighting（ 185 ）。画面尺寸为 1920×1080（慢动作）和 3840×2160（ 67 ）时不可用。
麦克风灵敏度	按下 ▲ 或 ▼ 可调整麦克风灵敏度（ 265 ）。内置和外置麦克风（ 307 ）都会相应调整。 
衰减器	在喧闹环境下录制动画时可降低麦克风增益并防止音频失真。

选项	说明
频响	控制内置或外置麦克风的频响 (㉞ 265)。
降低风噪	使用内置麦克风的低截止滤波器启用或禁用降低风噪 (㉞ 266)。
目标位置	若插有两张存储卡，您可选择记录动画的存储卡 (㉞ 262)。
显示屏亮度	按下  或  可调整显示屏亮度 (请注意，这仅将影响即时取景，不影响照片、动画亮度以及菜单显示或播放时的显示屏亮度； ㉞ 44)。
多重选择器电动光圈	选择启用可启用电动光圈。按下  将增大光圈，按下  则缩小光圈。
多重选择器曝光补偿	选择启用可通过按下  或  设定曝光补偿。
加亮显示	<p>若选择了图案 1或图案 2，将使用阴影标识亮部 (画面的明亮区域)。启动加亮显示所需的亮度级别可使用自定义设定 g2 (加亮显示亮度， ㉞ 277) 进行选择。</p> <p style="text-align: center;"><i>加亮显示</i></p> <div style="display: flex; justify-content: space-around; align-items: center;">   </div> <div style="display: flex; justify-content: space-around; margin-top: 10px;"> <i>图案 1</i> <i>图案 2</i> </div>
耳机音量	按下  或  可调整耳机音量。

选项	说明
电子减震	<p>选择开启可在动画模式下启用电子减震。画面尺寸为 1920×1080（慢动作）和 3840×2160（☞ 67）时不可用。请注意，当电子减震开启时，视角将会缩小且画面边缘将被裁切掉。</p>
轮廓增强级别	<p>选择当手动对焦处于有效状态时清晰对焦的物体是否会用彩色轮廓标识。</p> <div data-bbox="650 311 930 521" data-label="Image"> <p style="text-align: center;">清晰对焦的区域</p> </div> <p>您可从 3（高灵敏度）、2（标准）、1（低灵敏度）和关闭中进行选择；设定的值越高，判断为清晰对焦的范围则越大。轮廓增强色彩可使用自定义设定 d8（轮廓增强加亮显示颜色，☞ 272）进行更改。画面尺寸为 1920×1080（慢动作）和 3840×2160（☞ 67）或者当动态 D-Lighting（☞ 185）或电子减震启用时，轮廓增强不可用。</p> <div data-bbox="650 588 930 797" data-label="Image"> </div>

■ 使用外置麦克风

另购的 ME-1 立体声麦克风或 ME-W1 无线麦克风可用于为动画录制声音（[☞ 307](#)）。

■ 耳机

您可使用第三方耳机。请注意，高声音级别可能会导致高音量；使用耳机时需特别小心。

影像区域：选择动画裁切



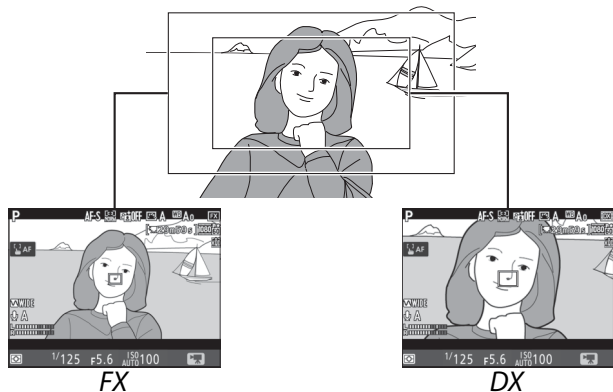









您可使用动画拍摄菜单中的影像区域>选择影像区域选项选择影像区域。选择**FX**时将以“基于FX的动画格式”拍摄动画，选择**DX**时则以“基于DX的动画格式”拍摄。两者的区别如下图所示。



使用基于FX的动画格式时，所录制区域的尺寸约为35.9×20.2mm，使用基于DX的动画格式时，则约为23.5×13.2mm。若使用DX格式镜头且在动画拍摄菜单中将影像区域>自动DX裁切（ 82）选为开启拍摄动画，与画面尺寸为1920×1080（慢动作）的所有动画（与所使用的镜头和影像区域>选择影像区域的所选项无关）一样，将以基于DX的动画格式进行录制。通过在*i*按钮菜单中将电子减震选为开启启用电子减震会减小裁切尺寸，同时稍微增加所显示的焦距。

画面尺寸、帧频和动画品质

动画拍摄菜单中的画面尺寸/帧频选项可用于选择动画画面尺寸（以像素表示）和帧频。您还可设定动画品质，有高和标准两个选项可供选择。如下表所示，这些选项一起决定了可达到的比特率。

选项 ¹	可达到的 比特率 (Mbps) (★ 高品质 / 标准)	可拍摄时间 长度
 3840×2160 (4K UHD) ; 30p²	144	约 29 分 59 秒 ³
 3840×2160 (4K UHD) ; 25p²		
 3840×2160 (4K UHD) ; 24p²		
 1920×1080 ; 60p	48/24	
 1920×1080 ; 50p	24/12	
 1920×1080 ; 30p		
 1920×1080 ; 25p		
 1920×1080 ; 24p		
 1280×720 ; 60p		
 1280×720 ; 50p	36	
 1920×1080 ; 30p×4 (慢动作) ⁴		播放： 约 12 分钟
 1920×1080 ; 25p×4 (慢动作) ⁴		

选项 ¹	可达到的 比特率 (Mbps) (★高品质/ 标准)	可拍摄时间 长度
 1920×1080 ; 24p×5 (慢动作) ⁴	29	录制: 约 3 分钟 播放: 约 15 分钟

1 列为 30p、24p 和 60p 的值的实际帧频分别为 29.97 幅/秒、23.976 幅/秒和 59.94 幅/秒。

2 选择了该选项时，动画品质将固定为“高”。

3 每个动画将最多记录为 8 个文件，每个文件最大长度为 4GB。文件数目和每个文件的长度根据画面尺寸/帧频和动画品质中所选项的不同而异。

4 请参阅“慢动作动画”(📖 69)。

■ 慢动作动画

若要记录无声慢动作动画，请在动画拍摄菜单中将画面尺寸 / 帧频选为 **1920×1080；30p×4**（慢动作）、**1920×1080；25p×4**（慢动作）或 **1920×1080；24p×5**（慢动作）。以 4 或 5 倍额定速度录制的动画会以额定速度进行播放以获取慢动作效果；例如，选择 **1920×1080；30p×4**（慢动作）时所拍的动画将以约 120fps（120p）的帧频录制并以约 30fps（30p）的帧频播放。

画面尺寸 / 帧频	帧频*	
	记录帧频	播放帧频
1920×1080；30p×4 （慢动作）	120p	30p
1920×1080；25p×4 （慢动作）	100p	25p
1920×1080；24p×5 （慢动作）	120p	24p

*列为 120p、30p 和 24p 的值的实际帧频分别为 119.88 幅 / 秒、29.97 幅 / 秒和 23.976 幅 / 秒。

☑ 慢动作动画

当选择了慢动作选项时，无论使用何种镜头或者在动画拍摄菜单中将影像区域 > 选择影像区域（☐ 262）选为何种选项，品质都将固定为“标准”且影像区域固定为 **DX**。AF 区域模式（☐ 41）选为脸部优先 AF、微点 AF 或对象跟踪 AF 拍摄时将使用宽区域 AF 录制动画。

即时取景显示

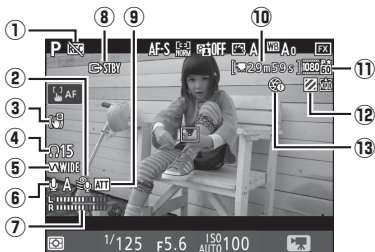

项目	说明
① “禁止录制动画”指示	表示无法录制动画。
② 降低风噪	在降低风噪开启时显示 (266)。
③ 电子减震指示	电子减震开启时显示 (266)。
④ 耳机音量	输出至耳机的音频音量。当连接了第三方耳机时显示。
⑤ 频响	当前频响 (265)。
⑥ 麦克风灵敏度	麦克风灵敏度 (265)。
⑦ 声音级别	音频录制的声音级别。若级别太高将显示为红色；请相应调整麦克风灵敏度。
⑧ HDMI 录制指示	当动画同时被记录至通过 HDMI 所连接的设备时显示。
⑨ 衰减器指示	当启用了衰减器时显示 (265)。
⑩ 剩余时间	动画的可用录制时间。
⑪ 动画画面尺寸	动画录制时的画面尺寸 (67)。
⑫ 加亮显示指示	加亮显示开启时显示。
⑬ “禁止电动光圈”指示	表示电动光圈不可用。

信息显示

若要在显示屏中隐藏或显示指示，请按下 **info** 按钮。

虚拟水平
( 279)



信息显示开启



信息显示关闭



直方图





构图参照

倒计时显示

在即时取景自动结束 30 秒前，屏幕中将显示倒计时 ( 53)。根据拍摄环境的不同，动画录制开始时可能会立即出现计时器。请注意，无论可用录制时间还有多少，计时器时间耗尽时即时取景都将自动结束。

在动画录制期间调整设定

录制过程中无法调整耳机音量。若当前选择了  (麦克风关闭) 以外的选项，在录制过程中，麦克风灵敏度可更改为  以外的任何设定。

在动画模式下拍摄照片

若要在动画模式下（即时取景或动画录制期间）拍摄照片，请将自定义设定 g1（自定义控制功能）>快门释放按钮（☞ 277）



选为拍摄照片。接下来，通过完全按下快门释放按钮即可随时拍摄宽高比为 16:9 的照片。若正在录制动画，录制将会结束，到此为止已录制的动画片段将被保存。

若画面尺寸为 3840×2160（☞ 67），所拍照片将以 JPEG 精细★的图像品质记录；否则，照片将以照片拍摄菜单中图像品质（☞ 87）的所选格式记录。有关图像尺寸的信息，请参阅“图像尺寸”（☞ 72）。请注意，当即时取景选择器旋转至📷时无法预览照片曝光效果；推荐使用模式 P、S 或 A，但在模式 M 下，通过将即时取景选择器旋转至📷并预览曝光可获得准确的效果。

■ 图像尺寸

在动画模式下所拍照片的尺寸根据影像区域（☞ 262）以及照片拍摄菜单中图像尺寸（☞ 91）的所选项的不同而异。

影像区域	图像尺寸	尺寸（像素）
FX	大	8256×4640
	中	6192×3480
	小	4128×2320
DX	大	5408×3040
	中	4048×2272
	小	2704×1520

❑ 录制动画

动画以 sRGB 色空间进行录制。在荧光灯、水银灯或钠汽灯下，或者拍摄移动的拍摄对象（尤其是当照相机水平转动或画面中物体高速水平移动）时，闪烁、条带痕迹或失真现象可能出现在显示屏和最终的动画中（有关减少闪烁和条带痕迹的信息，请参阅动画拍摄菜单的闪烁消减选项部分，☐ 265）。使用电动光圈的过程中也可能出现闪烁。另外还可能出现锯齿状边缘、彩色边纹、莫尔条纹和亮点。若周围有闪烁信号灯或其他间歇光源，或者拍摄对象被频闪或其他明亮短暂的光源暂时照亮，画面的某些区域将可能会出现明亮区域或明亮带。在录制动画时，请避免将照相机朝向太阳或其他强光源，否则可能会损坏照相机内部电路。请注意，若您在动画模式下放大镜头视野（☐ 39），动画中可能会出现噪点（不规则间距明亮像素、雾像或条纹）或者意外的色彩。



闪光灯灯光无法使用。

若取下镜头，或将即时取景选择器旋转至新的设定，录制将自动结束。

❑ 无线遥控器和遥控线





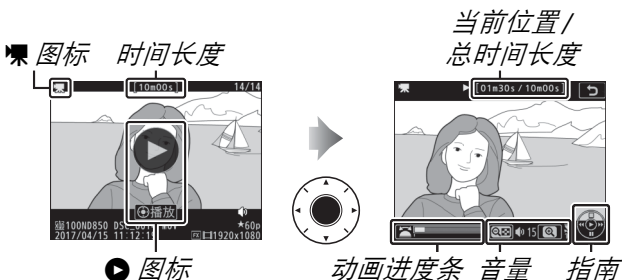

若自定义设定 g1（自定义控制功能）> 快门释放按钮（☐ 277）选为录制动画，半按另购的无线遥控器和遥控线（☐ 307）上的快门释放按钮可启动即时取景，完全按下则可开始和结束动画录制。









查看动画

全屏播放（ 228）时，动画将以  图标标识。轻触显示屏中的  图标或按下多重选择器的中央可开始播放；当前播放位置用动画进度条标识。





您可执行以下操作：

目的	说明
暂停	按下  可暂停播放。
播放	在动画暂停时或者快退 / 快进期间按下多重选择器的中央可恢复播放。
快退 / 快进	按下  可快退，按下  可快进。每按一下  可使速度加快一次（2倍、4倍、8倍、16倍）；按住控制则可跳至动画开始或末尾（在显示屏的右上角，第一幅画面以  标识，最后一幅画面以  标识）。当播放暂停时，每按一下  可使动画后退或前进一幅画面；按住控制则可持续后退或前进。

目的	说明
开始慢动作播放	动画暂停时，按下  可开始慢动作播放。
跳越 10 秒	旋转主指令拨盘可向前或向后跳越 10 秒。
向前 / 向后显示画面	旋转副指令拨盘可跳至下一或上一索引，或者当动画不包含索引时则跳至最后一幅或第一幅画面。
调整音量	按下  可提高音量，按下  () 则降低音量。
查看动画编辑选项	按下  或  按钮可查看动画编辑选项 ( 76)。
退出	按下  或  可退回全屏播放。
返回拍摄模式	半按快门释放按钮可退回拍摄模式。



图标

全屏播放时，带索引 ( 62) 的动画将以  图标标识。



编辑动画

裁切动画片段以创建动画编辑后的副本，或者将所选画面保存为 JPEG 静态照片。

选项	说明
 选择开始 / 结束点	移除不想要的动画片段，创建一个副本。
 保存当前的帧	将所选画面保存为 JPEG 静态照片。





裁切动画



创建动画裁切后副本的步骤如下：

1 全屏显示动画（ 228）。

2 将动画暂停在新的起始画面。

按照“查看动画”（ 74）中所述播放动画，按下多重选择器的中央可开始和恢复播放，按下  可暂停，按下  或  或者旋转主或副指令拨盘可查找所需画面。当前画面在动画中的大概位置可从动画进度条确定。请在到达新的起始画面时暂停播放。

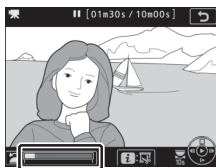

动画进度条

3 选择选择开始 / 结束点。

按下 **i** 或 **OK**，然后加亮显示选择开始 / 结束点并按下 **▶**。



4 选择开始点。

若要创建一个从当前画面开始的副本，请加亮显示开始点并按下 **OK**。在步骤 9 中保存副本时将移除当前画面之前的画面。

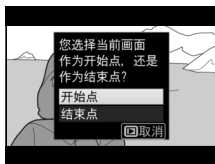





5 确认新的开始点。



若当前未显示所需画面，请按下 **⏮** 或 **⏪** 进行快进或快退（旋转主指令拨盘可向前或向后跳越 10 秒；旋转副指令拨盘可跳至一个索引，或者当动画不包含索引时则跳至第一幅或最后一幅画面）。

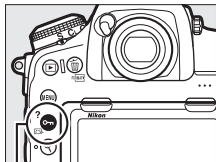

6 选择结束点。

按下  (/?) 从开始点 () 切换至结束点 () 的选择工具，然后按照步骤 5 中所述选择结束画面。在步骤 9 中保存副本时将移除所选画面之后的画面。





 (/?) 按钮



7 创建副本。

一旦显示所需画面，请按下 。

8 预览动画。

若要预览副本，请加亮显示预览并按下  (若要中断预览并返回保存选项菜单，请按下 )。若要放弃当前副本并按照上文所述选择新的开始点或结束点，请加亮显示取消并按下 ；若要保存副本，则进入步骤 9。

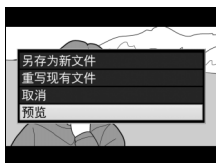

9 保存副本。

加亮显示另存为新文件并按下 **OK** 将副本保存为新文件。若要使用编辑后的副本替换原始动画文件，请加亮显示重写现有文件并按下 **OK**。

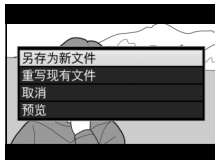



☑ 裁切动画

动画的时间长度最短为 2 秒。若存储卡没有足够的可用空间，副本将不会保存。

副本的创建时间和日期与原始文件一样。

☑ 移除起始或结束动画片段

若要仅移除动画的起始片段，请进入步骤 7 而无需在步骤 6 中按下 **OK** (/?) 按钮。若要仅移除结束片段，请在步骤 4 中选择结束点，选择结束画面，然后进入步骤 7 而无需在步骤 6 中按下 **OK** (/?) 按钮。

☑ 润饰菜单

使用润饰菜单中的裁切动画选项 ( 287) 也可编辑动画。

保存选定的帧



保存所选画面的 JPEG 静态照片副本的步骤如下：

1 将动画暂停在所需画面。

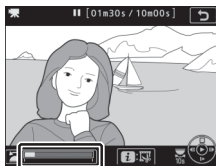
按照“查看动画”（[图 74](#)）中所述播放动画，按下多重选择器的中央可开始和恢复播放，按下  可暂停。将动画暂停在您要复制的画面。



2 选择保存当前的帧。

按下  或 ，然后加亮显示保存当前的帧并按下  为当前画面创建一个 JPEG 副本。图像将以动画拍摄菜单中画面尺寸 / 帧频（[图 67](#)）的所选尺寸记录。



保存当前的帧

使用保存当前的帧选项创建的 JPEG 动画静态画面无法进行润饰。JPEG 动画静态画面缺少某些类别的照片信息（[图 234](#)）。

图像记录选项



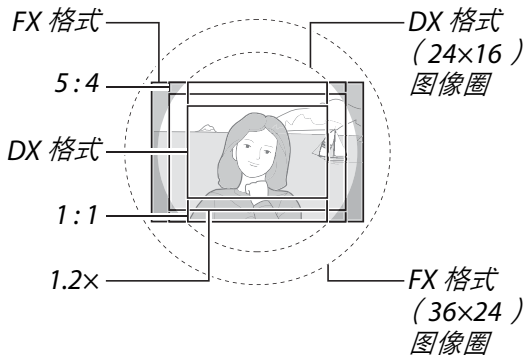

影像区域

请从影像区域 **FX** (**36×24**) (FX 格式)、**DX** (**24×16**) (DX 格式)、**5:4** (**30×24**)、**1.2×** (**30×20**) 和 **1:1** (**24×24**) 中进行选择。



■ 影像区域选项

本照相机提供了以下影像区域供您选择：

选项	说明
 FX (36×24)	使用相当于 35mm 格式照相机上尼克尔镜头的视角以 FX 格式记录图像。
 1.2x (30×20)	选择该选项可缩小视角并将焦距增加至镜头所显示焦距的约 1.2 倍。
 DX (24×16)	图像以 DX 格式记录。若要计算 35mm 格式下的近似镜头焦距，请将镜头焦距乘以 1.5。
 5:4 (30×24)	以 5:4 的宽高比记录照片。
 1:1 (24×24)	以 1:1 的宽高比记录照片。

■ 自动裁切选择

若要在安装有 DX 镜头时自动选择 DX 裁切，请将照片拍摄菜单中的影像区域 > 自动 **DX** 裁切 ( 256) 选为开启。仅当安装了非 DX 镜头时才会使用在照片拍摄菜单中所选或使用照相机控制所选的影像区域。选择关闭则可在安装了任何镜头时均使用当前所选影像区域。

自动 DX 裁切

当安装了 DX 镜头且自动 **DX** 裁切处于开启状态时，照相机控制无法用于选择影像区域 ( 86)。

■取景器挡板显示

若将照片拍摄菜单中的影像区域>取景器挡板显示选为开启，**1.2x (30×20)**、**DX (24×16)**、**5:4 (30×24)**和**1:1 (24×24)**裁切之外的区域在取景器中将显示为灰色。



1.2x (30×20)



DX (24×16)



5:4 (30×24)



1:1 (24×24)



DX 镜头

DX 镜头专为 DX 格式照相机而设计，它具有比 35mm 格式照相机镜头更小的视角。当安装了 DX 镜头时，若自动 DX 裁切处于关闭状态且在影像区域中选择了 DX (24×16) (DX 格式) 以外的选项，图像边缘可能会变暗。这点可能在取景器中不明显，但当播放图像时，您可能会注意到分辨率降低或图像边缘泛黑。

影像区域

所选项将显示在信息显示中。



使用照片拍摄菜单中的影像区域>选择影像区域选项，或通过按下一个控制并同时旋转指令拨盘可选择影像区域。

■ 影像区域菜单

1 选择影像区域。

加亮显示照片拍摄菜单中的影像区域并按下 。



2 选择选择影像区域。

加亮显示选择影像区域并按下 。



3 调整设定。

选择一个选项并按下 。取景器中将显示所选裁切。



▣ 图像尺寸

图像尺寸根据影像区域所选项的不同而异。

■ 照相机控制

- 1 将影像区域选择功能指定给一个照相机控制。
使用自定义设定 f1 (自定义控制功能, □ 275)
将选择影像区域指定给一个控制。

- 2 使用所选控制选择影像区域。
通过按下所选控制并同时旋转主或副指令拨盘
直至取景器中显示所需裁切, 即可选择影像区
域 (□ 83)。

通过按下控制在控制面板或
信息显示中显示影像区域,
您可以查看影像区域的当前
所选项。FX 格式显示为

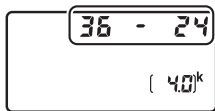

“36-24”, 1.2× 显示为 “30-20”, DX 格式显示为
“24-16”, 5:4 显示为 “30-24”, 1:1 显示为
“24-24”。

■ 也请参阅

详细信息:

- 有关动画录制中可用裁切的信息, 请参阅 “影像区域: 选择动画裁切” (□ 66)。
- 有关在不同影像区域设定下可存储照片数量的信息, 请参阅 “存储卡容量” (□ 378)。

图像品质

D850 提供以下图像品质选项。

选项	文件类型	说明
NEF (RAW)	NEF	来自影像传感器的原始图像数据不经过进一步处理直接保存。拍摄后可调整白平衡和对比度等设定。
NEF (RAW) + JPEG 精细 ★/ NEF (RAW) + JPEG 精细	NEF/ JPEG	记录两张图像，一张 NEF (RAW) 图像和一张精细品质的 JPEG 图像。
NEF (RAW) + JPEG 标准 ★/ NEF (RAW) + JPEG 标准		记录两张图像，一张 NEF (RAW) 图像和一张标准品质的 JPEG 图像。
NEF (RAW) + JPEG 基本 ★/ NEF (RAW) + JPEG 基本		记录两张图像，一张 NEF (RAW) 图像和一张基本品质的 JPEG 图像。
JPEG 精细 ★/ JPEG 精细	JPEG	以大约 1 : 4 的压缩比记录 JPEG 图像 (精细品质)。
JPEG 标准 ★/ JPEG 标准		以大约 1 : 8 的压缩比记录 JPEG 图像 (标准品质)。
JPEG 基本 ★/ JPEG 基本		以大约 1 : 16 的压缩比记录 JPEG 图像 (基本品质)。

选项	文件类型	说明
TIFF (RGB)	TIFF (RGB)	以每通道8位的位深度(24位色彩)记录未压缩的TIFF-RGB图像。TIFF 格式广泛适用于各种图像应用程序。

也请参阅

有关在不同图像品质和尺寸设定下可存储照片数量的信息，请参阅“存储卡容量”（ 378）。

若要设定图像品质，请按下 **QUAL** 按钮并同时旋转主指令拨盘，直至控制面板中显示所需设定。

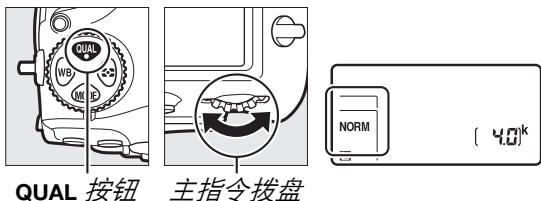

☑ JPEG 压缩

标有星号（“★”）的图像品质选项使用优先确保图像品质的压缩方式；文件大小根据场景的不同而异。未标星号的选项则使用优先减小文件大小的压缩方式；无论所记录的为何种场景，文件都将压缩至大约相同的大小。

☑ NEF+JPEG



在仅插有一张存储卡的照相机中查看以 NEF (RAW) + JPEG 设定拍摄的照片时，将仅显示 JPEG 图像。若两个图像都记录在同一张存储卡上，删除照片时将同时删除这两个图像。若使用第二插槽的功能 >RAW 主插槽 -JPEG 第二插槽选项将 JPEG 图像记录在另外一张存储卡上，每个图像必须单独删除。

☑ 图像品质菜单

使用照片拍摄菜单中的图像品质选项（☐ 256）也可调整图像品质。

■ NEF (RAW) 压缩

若要选择 NEF (RAW) 图像的压缩类型，请加亮显示照片拍摄菜单中的 **NEF (RAW) 记录 > NEF (RAW) 压缩** 并按下 。

选项	说明
ON  无损压缩	使用可逆算法压缩 NEF 图像，可在不影响图像品质的情况下将文件大小减小约 20-40%。
ON  压缩	使用不可逆算法压缩 NEF 图像，可在几乎不影响图像品质的情况下将文件大小减小约 35-55%。
未压缩	NEF 图像不会被压缩。

■ NEF (RAW) 位深度

若要选择 NEF (RAW) 图像的位深度，请加亮显示照片拍摄菜单中的 **NEF (RAW) 记录 > NEF (RAW) 位深度** 并按下 。

选项	说明
12-bit 12 位	以 12 位的位深度记录 NEF (RAW) 图像。
14-bit 14 位	以 14 位的位深度记录 NEF (RAW) 图像，文件大小比位深度为 12 位的文件大且记录的色彩数据增加。

■ NEF (RAW) 图像

您可使用捕影工匠或其他软件或者使用润饰菜单中的 **NEF (RAW) 处理选项 ( 286) 创建 NEF (RAW) 图像的 JPEG 副本。**

图像尺寸

图像尺寸以像素衡量。您可从 **L** 大、 **M** 中或 **S** 小中进行选择（请注意，图像尺寸根据影像区域中所选项的不同而异，□ 81）：

影像区域	选项	尺寸（像素）
FX（36×24； FX 格式）	大	8256×5504
	中	6192×4128
	小	4128×2752
1.2×（30×20）	大	6880×4584
	中	5152×3432
	小	3440×2288
DX（24×16； DX 格式）	大	5408×3600
	中	4048×2696
	小	2704×1800
5:4（30×24）	大	6880×5504
	中	5152×4120
	小	3440×2752
1:1（24×24）	大	5504×5504
	中	4128×4128
	小	2752×2752

若要设定 JPEG 和 TIFF 图像的图像尺寸，请按下 **QUAL** 按钮并同时旋转副指令拨盘，直至控制面板中显示所需选项。若要选择 NEF（RAW）图像的图像尺寸，请使用照片拍摄菜单中的图像尺寸 > **NEF（RAW）** 选项。

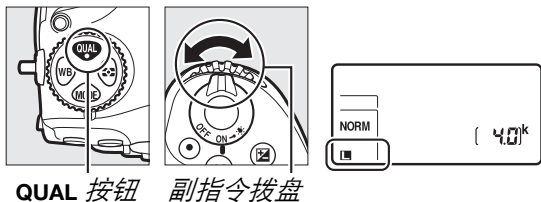

▣ 图像尺寸菜单

使用照片拍摄菜单中的图像尺寸 > **JPEG/TIFF** 选项 (☐ 257) 也可调整 JPEG 和 TIFF 图像的图像尺寸。无论将 **NEF（RAW）** 记录菜单中的 **NEF（RAW）** 压缩和 **NEF（RAW）** 位深度选为何种选项，小尺寸和中尺寸的 **NEF（RAW）** 图像都将以无损压缩的 12 位格式记录。



使用两张存储卡

若照相机中插有两张存储卡，您可使用照片拍摄菜单中的**主插槽选择**项目(☐ 255)将其中一张选为主卡。选择**XQD 卡插槽**可将 XQD 卡插槽中的存储卡指定为主卡，选择**SD 卡插槽**则将 SD 卡指定为主卡。主卡和副卡的功能可使用照片拍摄菜单中的**第二插槽的功能**选项(☐ 255)进行选择。您可选择**额外空间**(仅当主卡已满时才使用副卡)、**备份**(同时使用主卡和副卡记录每一张照片)和**RAW 主插槽 -JPEG 第二插槽**(在 NEF/RAW+JPEG 设定下所拍照片的 NEF/RAW 图像仅记录至主卡，而 JPEG 图像仅记录至副卡，除此之外，其他与备份相同)。

■ “备份”和“RAW 主插槽 -JPEG 第二插槽”

照相机将显示存储容量较小卡中的剩余可拍摄张数。任一存储卡已满时，快门释放按钮都将无法使用。

■ 录制动画

当照相机中插有两张存储卡时，您可使用动画拍摄菜单中的**目标位置**选项(☐ 262)选择用于录制动画的插槽。

对焦

本部分介绍了在取景器中构图时可用的对焦选项。对焦可自动（☞ 94）或手动（☞ 112）进行调整。用户也可为自动或手动对焦选择对焦点（☞ 106），或者使用对焦锁定进行对焦并在对焦后重新进行照片构图（☞ 109）。

自动对焦

若要使用自动对焦，请将对焦模式选择器旋转至 **AF**。

对焦模式选择器

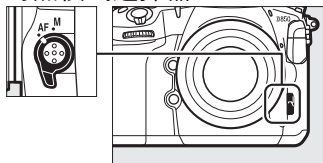

照相机使用 153 个对焦点进行对焦，其中如图以 □ 表示的 55 个对焦点可由用户选择（☞ 106）。

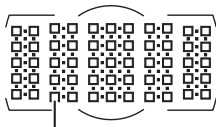

用户可选对焦点

■ 十字型感应器

使用十字型感应器的对焦点根据所使用镜头的不同而异。

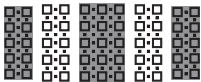
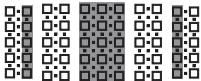
镜头	十字型感应器（十字型感应器对焦点加亮显示为灰色 ² ）
最大光圈为 f/4 或以上且下文中未列出的 AF-S 和 AF-P 镜头 ¹	 <p>99 个十字型感应器</p>
<ul style="list-style-type: none">• AF-S DX 变焦尼克尔 12-24mm f/4G IF-ED• AF-S 微距尼克尔 60mm f/2.8G ED• AF-S 尼克尔 600mm f/4G ED VR• AF-S 尼克尔 600mm f/4E FL ED VR• AF-S 尼克尔 600mm f/4D IF-ED II• AF-S 尼克尔 600mm f/4D IF-ED	 <p>63 个十字型感应器</p>

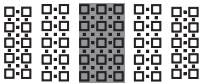
镜头	十字型感应器（十字型感应器对焦点加亮显示为灰色 ² ）
<ul style="list-style-type: none"> • AF-S 尼克尔 200-400mm f/4G ED VR II • AF-S VR 变焦尼克尔 200-400mm f/4G IF-ED • AF-S 尼克尔 500mm f/4G ED VR • AF-S 尼克尔 500mm f/4D IF-ED II • AF-S 尼克尔 500mm f/4D IF-ED • 最大光圈小于 f/4 的 AF-S 和 AF-P 镜头¹ • 非 AF-S、非 AF-P 镜头 	 <p>45 个十字型感应器</p>
<p>1 若使用的是变焦镜头，则为最大变焦时。 2 其他对焦点使用线性传感器侦测水平条纹。</p>	

■ AF-S/AF-I 望远倍率镜和可用对焦点

若安装了 AF-S 或 AF-I 望远倍率镜，使用自动对焦和电子测距仪时可使用如插图中所示的对焦点（请注意，在最大组合光圈小于 $f/5.6$ 时，照相机可能无法对焦于较暗或对比度较低的拍摄对象）。

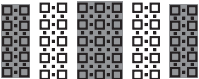
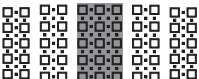
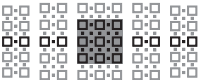
望远倍率镜	最大镜头光圈 ¹	可用对焦点（十字型感应器对焦点加亮显示为灰色 ² ）
TC-14E、TC-14E II、TC-14E III TC-17E II TC-20E、TC-20E II、TC-20E III	f/2	 <p>153 个对焦点（其中 55 个对焦点可选），带 99 个十字型感应器</p>
TC-14E、TC-14E II、TC-14E III	f/2.8	 <p>153 个对焦点（其中 55 个对焦点可选），带 45 个十字型感应器</p>
TC-17E II TC-20E、TC-20E II、TC-20E III	f/2.8	
TC-14E、TC-14E II、TC-14E III	f/4	 <p>37 个对焦点（其中 17 个对焦点可选），带 25 个十字型感应器</p>
TC-17E II	f/4	
TC-800-1.25E ED	f/5.6	<p>37 个对焦点（其中 17 个对焦点可选），带 25 个十字型感应器</p>

望远倍率镜	最大镜头光圈 ¹	可用对焦点（十字型感应器对焦点加亮显示为灰色 ² ）
TC-20E、TC-20E II、TC-20E III	f/4	
TC-14E、TC-14E II、TC-14E III	f/5.6	15 个对焦点（其中 9 个对焦点可选），带 5 个十字型感应器

1 若使用的是变焦镜头，则为最大变焦时。

2 其他对焦点使用线性传感器侦测水平条纹，但是请注意，只有 5 个十字型感应器时，仅以 ■ 表示的感应器才可侦测垂直条纹。

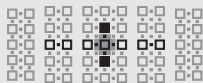

当望远倍率镜与 AF-S VR 微距尼克尔 105mm f/2.8G IF-ED 镜头一起使用时，自动对焦不可用。

自动对焦模式

有以下自动对焦模式可供选择：

模式	说明
AF-S	单次伺服 AF ：适用于静止的拍摄对象。半按快门释放按钮时对焦锁定。在默认设定下，仅当对焦指示 (●) 显示时快门才可释放 (<i>对焦优先</i> ； ☐ 267)。
AF-C	连续伺服 AF ：适用于移动的拍摄对象。半按快门释放按钮期间照相机持续对焦；若拍摄对象移动，照相机将启用 <i>预测对焦跟踪</i> (☐ 100) 预测与拍摄对象间的最终距离，并根据需要调整对焦。在默认设定下，无论拍摄对象是否清晰对焦，快门都可释放 (<i>快门释放优先</i> ； ☐ 267)。

若要选择自动对焦模式，请按下 **AF** 模式按钮并同时旋转主指令拨盘，直至取景器和控制面板中显示所需设定。

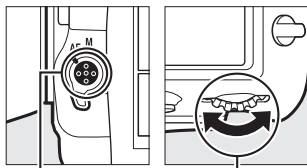

AF 模式按钮 主指令拨盘

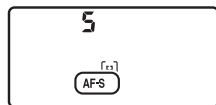

控制面板



取景器

■ AF-ON 按钮

若要进行照相机对焦，按下 **AF-ON** 按钮和半按快门释放按钮具有相同的效果。

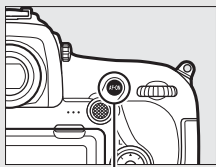











AF-ON 按钮

■ 预测对焦跟踪

在 **AF-C** 模式下，若在半按快门释放按钮或按下 **AF-ON** 按钮期间拍摄对象靠近或离开照相机，照相机将启用预测对焦跟踪。因而照相机可在预测快门释放时拍摄对象所处位置的同时跟踪对焦。

■ 也请参阅

详细信息：

- 有关在连续伺服 **AF** 模式下使用对焦优先的信息，请参阅  > 自定义设定 a1 (**AF-C** 优先选择， 267)。
- 有关在单次伺服 **AF** 模式下使用快门释放优先的信息，请参阅  > 自定义设定 a2 (**AF-S** 优先选择， 267)。
- 有关防止半按快门释放按钮时照相机对焦的信息，请参阅  > 自定义设定 a8 (触发 **AF**， 268)。
- 有关将对焦模式选择限制为 **AF-S** 或 **AF-C** 的信息，请参阅  > 自定义设定 a10 (自动对焦模式限制， 269)。
- 有关使用副指令拨盘选择对焦模式的信息，请参阅  > 自定义设定 f4 (自定义指令拨盘) > 改变主 / 副 ( 276)。
- 有关在即时取景下或动画录制过程中可用自动对焦选项的信息，请参阅“自动对焦” ( 40)。

AF 区域模式

设定自动对焦时选择对焦点的方式。

- **单点 AF**: 选择对焦点；照相机将仅对焦于所选对焦点上的拍摄对象。适用于静止的拍摄对象。
- **动态区域 AF**: 选择对焦点。在 **AF-C** 对焦模式下，若拍摄对象暂时偏离所选对焦点，照相机将根据来自周围对焦点的信息进行对焦。对焦点的数量根据所选模式的不同而异：
 - **9 点或 25 点动态区域 AF**: 当有时间进行照片构图或拍摄正在进行可预测运动的拍摄对象（例如，跑道上的赛跑运动员或赛车）时，可以选择该选项。
 - **72 点动态区域 AF**: 当拍摄正在进行不可预测运动的拍摄对象（例如，足球场上的运动员）时，可以选择该选项。
 - **153 点动态区域 AF**: 当拍摄对象迅速移动，难以在取景器中进行照片构图时（例如，小鸟），可以选择该选项。

- **3D 跟踪**：选择对焦点。在 **AF-C** 对焦模式下，照相机将跟踪偏离所选对焦点的拍摄对象并根据需要选择新的对焦点。用于对从一端到另一端进行不规则运动的拍摄对象（例如，网球选手）进行迅速的照片构图。若拍摄对象偏离取景器，您可松开快门释放按钮，并将拍摄对象置于所选对焦点以重新进行照片构图。

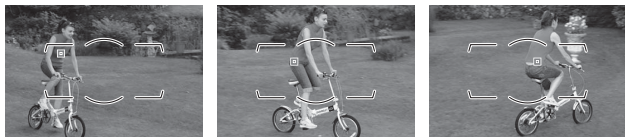

- **群组区域 AF**：照相机使用由用户选择的一组对焦点进行对焦，从而减少照相机不对焦于主要拍摄对象而对焦于背景的风险。适用于难以使用单个对焦点进行拍摄的拍摄对象。若在 **AF-S** 对焦模式下侦测到脸部，照相机将优先该人物拍摄对象。
- **自动区域 AF**：照相机自动侦测拍摄对象并选择对焦点；若侦测到脸部，照相机将优先该人物拍摄对象。当前对焦点在照相机对焦后会短暂加亮显示；在 **AF-C** 模式下，其他对焦点关闭后主要对焦点将会显示。



若要选择 AF 区域模式，请按下 AF 模式按钮并同时旋转副指令拨盘，直至取景器和控制面板中显示所需设定。

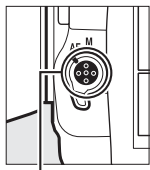

AF 模式按钮

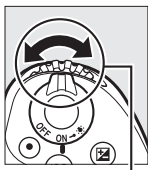

副指令拨盘

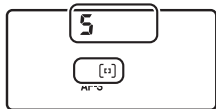

控制面板

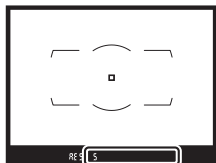

取景器

3D 跟踪

当半按快门释放按钮时，对焦点周围区域中的色彩会保存到照相机中。因此，对于和背景色彩相似或只占据画面小区域的拍摄对象，使用3D跟踪可能无法取得预期效果。

AF 区域模式

AF 区域模式显示在控制面板和取景器中。

AF 区域模式	控制面板	取景器	取景器对焦点显示
单点 AF	S	S	
9 点动态区域 AF*	d 9	d 9	
25 点动态区域 AF*	d 25	d 25	
72 点动态区域 AF*	d 72	d 72	
153 点动态区域 AF*	d 153	d 153	
3D 跟踪	3d	3d	
群组区域 AF	GrP	GrP	
自动区域 AF	Auto	Auto	







*取景器中仅显示当前对焦点。其他对焦点提供辅助对焦操作的信息。

■ AF-S/AF-I 望远倍率镜

使用 AF-S/AF-I 望远倍率镜时，若将 AF 区域模式选为 3D 跟踪或自动区域 AF，在组合光圈小于 $f/5.6$ 时，照相机将自动选择单点 AF。

■ 也请参阅

详细信息：

- 有关照相机与拍摄对象间的距离发生变化时自动对焦如何进行调整的信息，请参阅  > 自定义设定 a3 (锁定跟踪对焦, □ 267)。
- 有关选择当 AF 区域模式选为 3D 跟踪时照相机是否侦测并对焦于脸部的信息，请参阅  > 自定义设定 a4 (3D 跟踪脸部侦测, □ 267)。
- 有关选择当 AF 区域模式选为 3D 跟踪时半按快门释放按钮所监控的区域的的信息，请参阅  > 自定义设定 a5 (3D 跟踪观看区域, □ 268)。
- 有关为人像和风景方向照片选择不同的对焦点和 / 或 AF 区域模式的信息，请参阅  > 自定义设定 a7 (按方向存储, □ 268)。
- 有关限制 AF 区域模式选择的信息，请参阅  > 自定义设定 a9 (限制 AF 区域模式选择, □ 268)。
- 有关选择如何显示对焦点的信息，请参阅  > 自定义设定 a12 (对焦点选项, □ 269)。
- 有关使用主指令拨盘选择 AF 区域模式的信息，请参阅  > 自定义设定 f4 (自定义指令拨盘) > 改变主 / 副 (□ 276)。
- 有关在即时取景下或动画录制过程中可用自动对焦选项的信息，请参阅“选择 AF 区域模式”(□ 41)。

对焦点选择

照相机使用 153 个对焦点进行对焦，其中如图所示的 55 个对焦点可手动选择，从而允许您在进行照片构图时将主要拍摄对象置于画面中的几乎任何位置。请按照以下步骤选择对焦点（在群组区域 AF 中，您可按照这些步骤选择一组对焦点）。



- 将对焦选择器锁定开关旋转至 ●。
此时多重选择器即可用于选择对焦点。

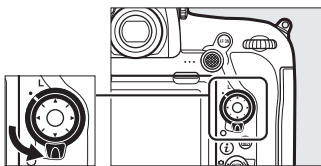

对焦选择器锁定开关

- 选择对焦点。
在曝光测光处于开启状态时，可使用多重选择器在取景器中选择对焦点。中央对焦点可通过按下多重选择器的中央进行选择。

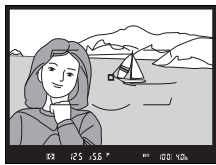

进行选择之后，将对焦选择器锁定开关旋转至锁定（L）位置，可防止按下多重选择器时所选对焦点发生改变。

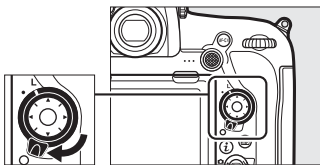

副选择器

副选择器可用于替代多重选择器选择对焦点。按住副选择器的中央时，对焦和曝光会锁定（□ 109、141）。请如图

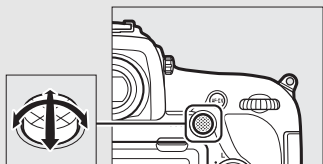

副选择器













所示使用副选择器；按下旁侧可能无法获得所需效果。使用副选择器时，请注意不要让手指或指甲触碰到您的眼睛。

自动区域 AF

自动区域AF的对焦点由照相机自动选择；手动对焦点选择不可用。

■ 也请参阅

详细信息：

- 有关更改使用多重选择器可选择对焦点数量的信息，请参阅  > 自定义设定 a6（对焦点数量， 268）。
- 有关为垂直与水平方向分别选择对焦点和 / 或 AF 区域模式的信息，请参阅  > 自定义设定 a7（按方向存储， 268）。
- 有关将对焦点选择设为“循环”的信息，请参阅  > 自定义设定 a11（对焦点循环方式， 269）。
- 有关选择何时亮起对焦点的信息，请参阅  > 自定义设定 a12（对焦点选项， 269）。
- 有关更改副选择器功能的信息，请参阅  > 自定义设定 f1（自定义控制功能）> 副选择器（ 275）和副选择器中央（ 275）。
- 有关更改多重选择器中央按钮功能的信息，请参阅  > 自定义设定 f2（多重选择器中央按钮， 275）。

对焦锁定

对焦锁定可用于在对焦后改变照片构图，使您能对焦于将不在最终构图中的对焦点上的拍摄对象。若照相机使用自动对焦无法对焦（☐ 111），对焦锁定也可用来在对焦于具有与原始拍摄对象相同距离的其他物体之后重新进行照片构图。当 AF 区域模式（☐ 101）选为自动区域 AF 以外的选项时，对焦锁定效果尤为显著。

1 对焦。

将拍摄对象置于所选对焦点上，并半按快门释放按钮开始对焦。确认取景器中出现对焦指示（●）。

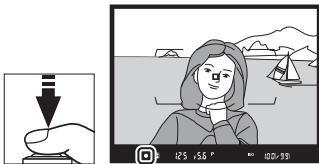

2 锁定对焦。

AF-C 对焦模式（☐ 99）：在半按快门释放按钮（①）的同时，按下副选择器的中央（②）可锁定对焦和曝光（取景器中将出现 **AE-L** 图标）。按住副选择器的中央期间，对焦将保持锁定，即使您稍后松开快门释放按钮也不会解除锁定。

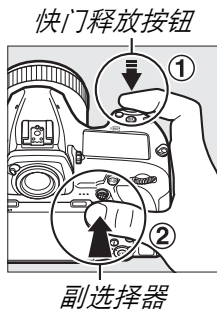

AF-S 对焦模式：当对焦指示 (●) 出现时，对焦自动锁定，并保持锁定直至您松开快门释放按钮。按下副选择器的中央也可锁定对焦（见上文）。

3 重新构图并拍摄照片。

若持续半按快门释放按钮 (AF-S) 或按住副选择器的中央，拍摄期间对焦将保持锁定，这样可在同一对焦设定下连续拍摄几张照片。



当对焦锁定时，请勿改变照相机和拍摄对象之间的距离。若拍摄对象位置发生变化，请以新距离重新对焦。

■ 使用 AF-ON 按钮锁定对焦

取景器拍摄过程中，您可使用 **AF-ON** 按钮取代快门释放按钮来锁定对焦 (☐ 100)。若自定义设定 a8 (触发 **AF**，☐ 268) 选为仅 **AF-ON** 按钮，半按快门释放按钮时照相机将不会对焦；而按下 **AF-ON** 按钮时照相机将对焦，此时对焦将锁定并保持锁定直至再次按下 **AF-ON** 按钮。

■ 也请参阅

有关使用快门释放按钮锁定曝光的信息，请参阅  > 自定义设定 c1 (快门释放按钮 **AE-L**，☐ 270)。

❑ 利用自动对焦获取良好拍摄效果

以下情况时自动对焦的效果不佳。若照相机无法在这些情形下对焦，快门释放按钮可能无法使用，但也可能出现对焦指示（●）且照相机发出蜂鸣音，使您在拍摄对象未清晰对焦时也能释放快门。在这些情况下，请使用手动对焦（□ 112），或使用对焦锁定（□ 109）对焦于相同距离的其他拍摄对象后再重新构图。



拍摄对象与背景之间对比差异很少或没有差异。

例如：拍摄对象和背景的色彩相同。



对焦点内包含距离照相机不同远近的物体。

例如：拍摄对象在一个笼子里。



拍摄对象由规则的几何图案组成。

例如：百叶窗或摩天大楼上的一排窗户。

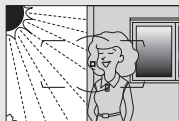

对焦点内包含亮度对比强烈的不同区域。

例如：拍摄对象有一半在阴影内。



背景物体比拍摄对象大。

例如：画面中拍摄对象后面有楼房。

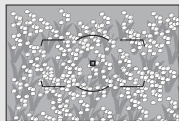

拍摄对象包含很多细节性景物。

例如：一片开满鲜花的原野，或者其他细小或缺少亮度变化的拍摄对象。

手动对焦

使用不支持自动对焦的镜头(非AF尼克尔镜头),或自动对焦无法取得预期效果时(☞ 111),您可使用手动对焦。

- **AF 镜头**: 将镜头对焦模式切换器(若具备)和照相机对焦模式选择器设为 **M**。

对焦模式选择器

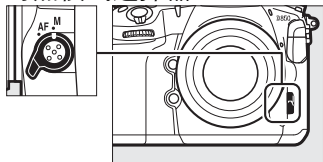

☑ AF 镜头

使用 AF 镜头时,请不要将镜头对焦模式切换器设为 **M** 而将照相机对焦模式选择器设为 **AF**, 否则可能会损坏照相机或镜头。AF-S 和 AF-P 镜头不受此限制,将其用于 **M** 模式时无需将照相机对焦模式选择器设为 **M**。

- **手动对焦镜头**: 手动对焦。

若要手动对焦,请调节镜头对焦环,直至显示在取景器磨砂屏中的图像清晰对焦。即使图像未清晰对焦,您也可以随时拍摄照片。

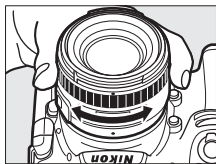

■ 电子测距仪

在取景器上显示的对焦指示可用来确认所选对焦点上的拍摄对象是否清晰对焦（对焦点可从 55 个对焦点中任意选择）。将拍摄对象置于所选对焦点后，请半按快门释放按钮并同时旋转镜头对焦环，直至出现对焦指示（●）。



请注意，对于“利用自动对焦获取良好拍摄效果”（□ 111）中列出的拍摄对象，当拍摄对象未能清晰对焦时，屏幕中有时也可能显示对焦指示；拍摄前，请在取景器中确认对焦。有关将电子测距仪与另购的 AF-S/AF-I 望远倍率镜一起使用的信息，请参阅“AF-S/AF-I 望远倍率镜和可用对焦点”（□ 97）。

■ AF-P 镜头

当 AF-P 镜头（□ 289）用于手动对焦模式时，对焦指示将在取景器中闪烁（即时取景时，对焦点将在显示屏中闪烁）以警告若继续以当前方向旋转对焦环，拍摄对象将不会清晰对焦。

■ 焦平面位置

拍摄对象和照相机之间的距离可通过以照相机机身的焦平面标记（⊖）为基准进行测量。镜头卡口边缘到焦平面之间的距离是 46.5mm。

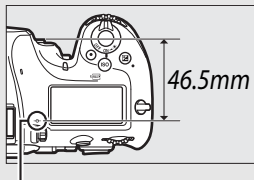

焦平面标记

释放模式

选择释放模式

若要选择一种释放模式，请按下释放模式拨盘锁定解除并同时旋转释放模式拨盘，以便指示标记与所需设定对齐。

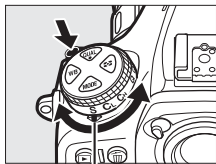

指示标记

模式	说明
S	单张拍摄：每按一次快门释放按钮，照相机拍摄一张照片。
CL	低速连拍：按住快门释放按钮期间，照相机以自定义设定 d1 (CL 模式拍摄速度 ，□ 115、271) 中所选的每秒幅数拍摄照片。
CH	高速连拍：按住快门释放按钮期间，照相机以“电源和每秒幅数”(□ 115) 中给出的每秒幅数拍摄照片。适用于活动的拍摄对象。
Q	安静快门释放：完全按下快门释放按钮时反光板不会咔嚓一声退回通常位置，从而用户可控制反光板发出咔嚓声的时机，同时其声音也比在单张拍摄模式下更安静，除此之外，其他与单张拍摄相同。此外，无论在设定菜单中将蜂鸣音选项 > 蜂鸣音开启 / 关闭 (□ 282) 选为何种设定，照相机都不会发出蜂鸣音。
Qc	Qc (安静连拍) 快门释放 ：按住快门释放按钮时，照相机每秒最多可拍摄 3 幅照片。照相机噪音会降低。

模式	说明
☺	自拍: 使用自拍功能拍摄照片 (㊦ 118)。
MUP	反光板弹起: 选择该模式可在进行远摄或微距拍摄时, 或者轻微照相机震动可导致照片模糊的其他情形下, 使照相机震动最小化 (㊦ 120)。

电源和每秒幅数

最高每秒幅数随电源的不同而异。下列数据是以下设定时可用的最高每秒幅数 (平均值): 连续伺服 AF, 手动或快门优先自动曝光, $1/250$ 秒或以上的快门速度, 自定义设定 d1 以外的设定为默认值, 内存缓冲区仍有可用空间。

电源	最高每秒幅数 (幅 / 秒)	
	CH	CL
照相机使用 EN-EL15a 锂离子电池组或者 EP-5B 照相机电源连接器和 EH-5c/EH-5b 电源适配器	7	1-6
照相机使用 MB-D18 (EN-EL15a 或 AA 5 号)	7	1-6
照相机使用 MB-D18 (EN-EL18b)	9	1-8

在某些情况下上述每秒幅数可能不可用。以下情况时每秒幅数会降低：使用了某些镜头，在低速快门、小光圈（高 f 值）或高 ISO 感光度（Hi 0.3 至 Hi 2）下，或者当通过自动 ISO 感光度控制更改 ISO 感光度（☞ 123），照片拍摄菜单中的闪烁消减 > 闪烁消减设定（☞ 259）选为启用时侦测到闪烁，减震（适用于 VR 镜头）处于开启状态，电池电量低，MB-D18 电池匣中所插 AA 5 号电池电量低或温度低，或自定义设定 f4（自定义指令拨盘）> 光圈设定（☞ 276）选为光圈环时安装了非 CPU 镜头。

内存缓冲区

照相机配有临时存储照片的内存缓冲区，因而在记录照片到存储卡时可继续拍摄。但是请注意，缓冲区已满（**100**）时，每秒幅数将降低。

半按快门释放按钮期间，取景器和控制面板的剩余曝光次数显示中将出现当前设定下内存缓冲区可存储图像的大概数值，即时取景过程中在显示屏中可查看该数值。照相机刚开启后，该数值可能会暂时性降低。

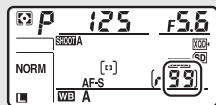

照片记录至存储卡的过程中，存储卡存取指示灯将点亮。根据拍摄环境和存储卡性能的不同，记录可能需要几秒到几分钟。*存取指示灯熄灭之前，请勿取出存储卡，也不要取出电池或切断电源。*若数据仍在缓冲区时关闭照相机，记录完缓冲区中的所有图像后才会切断电源。若图像仍在缓冲区时电池电量耗尽，快门释放按钮将无法使用，且图像将传送到存储卡。

也请参阅

详细信息：

- 有关选择每次连拍后所拍照片的显示顺序的信息，请参阅 **▶> 连拍后，显示**（**□ 254**）。
- 有关选择一次连拍中最多可拍照片数量的信息，请参阅 **▶> 自定义设定 d2（最多连拍张数，□ 271）**。
- 有关一次连拍中可拍照片数量的信息，请参阅“存储卡容量”（**□ 378**）。

自拍模式 (☺)

自拍模式可用于减少照相机震动或进行人像自拍。

1 选择自拍模式。

按下释放模式拨盘锁定解除并同时释放模式拨盘旋转至☺。

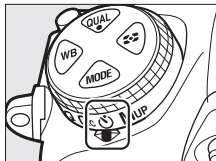

2 进行照片构图并对焦。

在单次伺服 AF (☐ 99) 下，仅当对焦指示 (●) 出现在取景器中时，照相机才可拍摄照片。



■ 关闭取景器接目镜快门

当进行无需将眼睛对准取景器的拍摄时，请关闭取景器接目镜快门以防止光线从取景器进入而出现在照片中或干扰曝光。



3 启动自拍。

完全按下快门释放按钮启动自拍。自拍指示灯将开始闪烁。拍摄前 2 秒时，自拍指示灯将停止闪烁。快门将在计时开始约 10 秒之后释放。



若要在拍摄照片前关闭自拍，请将释放模式拨盘旋转至其他设定。

也请参阅

详细信息：

- 有关选择自拍持续时间、拍摄张数以及拍摄间隔的信息，请参阅 > 自定义设定 c3(自拍)； 271。
- 有关使用自拍时所发出蜂鸣音的信息，请参阅 > 蜂鸣音选项 (282)。

反光板弹起模式 (MUP)

选择该模式可将反光板弹起时由于照相机震动而引起的模糊降到最低程度。若要使用反光板弹起模式，请按下释放模式拨盘锁定解除并同时将释放模式拨盘旋转至 **MUP**（反光板弹起）。请先半按快门释放按钮设定对焦和曝光，然后完全按下快门释放按钮弹起反光板。**rdy** 将显示

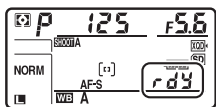
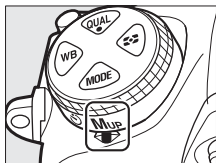

在控制面板中；再次完全按下快门释放按钮可拍摄照片（在即时取景中无需弹起反光板；照片将在首次完全按下快门释放按钮时拍摄）。除非将设定菜单中的蜂鸣音选项 > 蜂鸣音开启 / 关闭 ( 282) 选为关闭，否则照相机将发出蜂鸣音。拍摄结束时反光板将会降下。

☑ 反光板弹起

反光板弹起期间，无法在取景器中进行照片构图，照相机也不会进行自动对焦和测光。



☑ 反光板弹起模式

反光板弹起后，若大约 30 秒内未执行任何操作，照相机将自动拍摄一张照片。

☑ 防止模糊

为避免由于照相机移动引起的照片模糊，请平稳地按下快门释放按钮。推荐使用三脚架。

☑ 也请参阅

有关使用电子前帘快门进一步减少模糊的信息，请参阅  > 自定义设定 d6（电子前帘快门， 272）。

ISO 感光度

手动调整

照相机对光线的灵敏度可根据可用光线量进行调整。请以相当于 $1/3$ EV 的步长，在 ISO 64 至 ISO 25600 的设定范围内进行选择。在特殊情况下也可设为比 ISO 64 约低 0.3 至 1EV 和比 ISO 25600 约高 0.3 至 2EV 的值。ISO 感光度越高，曝光时所需光线就越少，使您可以使用更高的快门速度或更小的光圈。

若要调整 ISO 感光度，请按下 ISO () 按钮并同时旋转主指令拨盘，直至控制面板和取景器中显示所需设定。

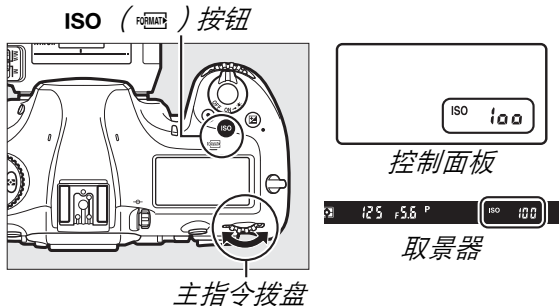

ISO 感光度菜单

使用照片拍摄菜单中的**ISO感光度**设定选项（☞ 257）也可调整 ISO 感光度。



ISO 感光度

ISO 感光度越高，曝光时所需光线就越少，使您可以使用更高的快门速度或更小的光圈，但同时图像中产生噪点（不规则间距明亮像素、雾像或条纹）的可能性越大。在 **Hi 0.3** 至 **Hi 2** 之间的设定下尤其容易产生噪点。

Hi 0.3-Hi 2

Hi 0.3 至 **Hi 2** 的设定表示比 ISO 25600 高 0.3-2EV 的 ISO 感光度（相当于 ISO 32000-102400）。

Lo 0.3-Lo 1

Lo 0.3 至 **Lo 1** 的设定表示比 ISO 64 低 0.3-1EV 的 ISO 感光度（相当于 ISO 50-32）。适用于在光线明亮时使用较大光圈的情况。对比度比一般稍高；在大多数情况下，推荐使用 ISO 64 或以上的 ISO 感光度。

也请参阅

详细信息：

- 有关选择 ISO 感光度步长大小的信息，请参阅 > 自定义设定 b1（**ISO 感光度步长值**；☞ 269）。
- 有关在控制面板中显示 ISO 感光度的信息，请参阅 > 自定义设定 d3（**ISO 显示**；☞ 271）。
- 有关减少高 ISO 感光度下所拍照片中噪点的信息，请参阅 > **高 ISO 降噪**（☞ 259）。
- 有关减少高 ISO 感光度下所拍动画中噪点的信息，请参阅 > **高 ISO 降噪**（☞ 265）。

自动 ISO 感光度控制

若在照片拍摄菜单的**ISO 感光度设定** > **自动 ISO 感光度控制**中选择了开启，当使用由用户所选值无法达到良好曝光时，照相机将自动调整 ISO 感光度（使用了闪光灯时，照相机将适当调整 ISO 感光度）。

1 选择自动 ISO 感光度控制。

在照片拍摄菜单中选择**ISO 感光度设定**，然后加亮显示**自动 ISO 感光度控制**并按下 。



2 选择开启。

加亮显示**开启**并按下 （若选择了关闭，ISO 感光度将固定在用户所选值上）。

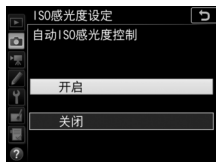

3 调整设定。

您可使用**最大感光度**选择自动 ISO 感光度的最大值（自动 ISO 感光度的最小值自动设为 ISO 64；请注意，若用户所选



ISO 感光度高于**最大感光度**中的所选值，照相机将使用由用户所选的值）。在曝光模式 **P** 和 **A** 下，仅当在**最小快门速度**（ $1/4000$ 秒至 30 秒，或自动）中所选的快门速度下会导致曝光不足时，照相机才调整 ISO 感光度（在模式 **S** 和 **M** 下，照相机将为在用户所选快门速度下获取良好曝光而调整 ISO 感光度）。若选择了**自动**，照相机将根据镜头焦距选择最小快门速度；在拍摄快速移动的拍摄对象时选择较快速度可减少模糊。设定完成后，按下 **OK** 退出。

若要设定使用另购闪光灯组件拍摄照片时的最大 ISO 感光度，请选择**使用闪光灯时的最大感光度**。选择与不使用闪光灯时相同可将闪光拍摄的最大 ISO 感光度设为**最大感光度**的当前所选值。

当选择了开启时，取景器和控制面板中将显示 **ISO AUTO**。若用户所选的感光度值发生变化，这些指示将闪烁，且变化后的数值将显示在取景器和控制面板中。

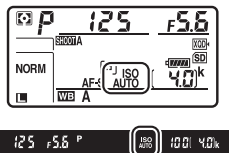



■ 最小快门速度

自动快门速度选择可通过加亮显示**自动**并按下  进行微调：例如，使用远摄镜头时可使用比通常情况下自动选择的值更快的速度以减少模糊。但是请注意，自动仅在使用 CPU 镜头时起作用；若使用未指定镜头数据的非 CPU 镜头，最小快门速度将固定为 $1/30$ 秒。若在最大感光度中所选的 ISO 感光度下无法取得良好曝光，快门速度可能会降至所选最小值以下。



■ 开启或关闭自动 ISO 感光度控制

通过按下 **ISO** () 按钮并同时旋转副指令拨盘，您可开启或关闭自动 ISO 感光度控制。自动 ISO 感光度控制处于开启状态时，控制面板和取景器中将显示 **ISO AUTO** 图标；处于关闭状态时则显示 **ISO**。

■ 自动 ISO 感光度控制

若使用了闪光灯，最小快门速度将设为**最小快门速度**中所选的值，但是当该值比自定义设定 e1 (**闪光同步速度**，  273) 快或比自定义设定 e2 (**闪光快门速度**，  273) 慢时，照相机将使用自定义设定 e2 中所选的值。请注意，当自动 ISO 感光度控制与慢同步闪光模式 (适用于兼容的另购闪光灯组件) 组合使用时，ISO 感光度可能会自动提高，且照相机可能无法选择低速快门。

■ 也请参阅

有关选择将闪光灯与自动 ISO 感光度控制一起使用时用于设定曝光的参照物的信息，请参阅  > 自定义设定 e4 (**自动  ISO 感光度控制**，  274)。

曝光

测光

测光决定了照相机设定曝光的方式。有以下选项可供选择：

选项	说明
☉	矩阵测光： 在大多数情况下可产生自然效果。照相机对画面的广泛区域进行测光，并根据色调分布、色彩、构图及距离信息（使用 G 型、E 型或 D 型镜头（☐ 289）时，照相机使用 3D 彩色矩阵测光 III；使用其他 CPU 镜头时，照相机使用彩色矩阵测光 III，该测光方式不包括 3D 距离信息）设定曝光。
☉	中央重点测光： 照相机对整个画面进行测光，但将最大比重分配给中央区域（若安装了 CPU 镜头，您可使用自定义设定 b6（中央重点区域，☐ 270）选择区域大小；若安装了非 CPU 镜头，区域则等同于 12mm 直径圈）。人像拍摄的经典测光方式；当使用曝光系数（滤光系数）大于 1 倍的滤镜时推荐使用。
☐	点测光： 照相机对 4mm 直径圈（约画面的 1.5%）进行测光。直径圈以当前对焦点为中心，使偏离中央的拍摄对象可被测光（若使用了非 CPU 镜头或自动区域 AF 处于有效状态，照相机将对中央对焦点进行测光）。它确保即使拍摄对象与背景间的亮度差异非常大时，也可对拍摄对象进行正确的曝光。

选项	说明
☐*	亮部重点测光 ：照相机将最大比重分配给亮部。用于减少亮部细节损失，例如拍摄舞台上聚光灯下的演员。

若要选择一个测光选项，请按下  按钮并同时旋转主指令拨盘，直至取景器和控制面板中显示所需设定。

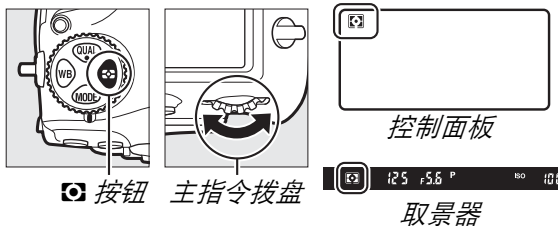





非 CPU 镜头数据

使用设定菜单中的非 CPU 镜头数据选项 (☐ 225) 指定非 CPU 镜头的焦距和最大光圈，不仅允许照相机在选择矩阵测光时使用彩色矩阵测光，还可以提高中央重点测光和点测光的准确性。若使用非 CPU 镜头时选择了亮部重点测光，或者使用非 CPU 镜头时选择了矩阵测光但未指定镜头数据，照相机将使用中央重点测光。请注意，使用某些 CPU 镜头（非 G 型、E 型或 D 型的 AF 镜头和 AI-P 尼克镜头；☐ 293）时若选择了亮部重点测光，照相机也可能会使用中央重点测光。

■ 也请参阅

详细信息：

- 有关设定矩阵测光是否使用脸部侦测的信息，请参阅  > 自定义设定 b5（矩阵测光， 270）。
- 有关针对每种测光方式进行单独调整以优化曝光的信息，请参阅  > 自定义设定 b7（微调优化曝光， 270）。

曝光模式

若要决定照相机在调整曝光时如何设定快门速度和光圈，请按下 **MODE** 按钮并同时旋转主指令拨盘，直至控制面板中出现所需选项。

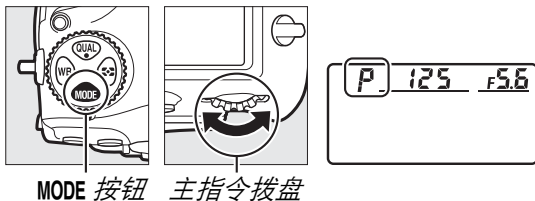

模式	说明
P	程序自动 (131): 照相机设定快门速度和光圈以获得良好曝光。建议在拍摄快照以及其他没有足够时间调整照相机设定的情况下使用该模式。
S	快门优先自动 (132): 用户选择快门速度；照相机选择光圈以达到良好效果。用于锁定或模糊动作。
A	光圈优先自动 (133): 用户选择光圈；照相机选择快门速度以达到良好效果。用于模糊背景，或使前景和背景都清晰对焦。
M	手动 (134): 用户控制快门速度和光圈。将快门速度设为 B 门 (<i>bulb</i>) 或遥控 B 门 (--) 可实现长时间曝光。

镜头类型

使用配备有光圈环的 CPU 镜头 (293) 时, 请在最小光圈 (最高 f 值) 处锁定光圈环。G 型和 E 型镜头不配备光圈环。

当使用非 CPU 镜头 (225) 时, 请选择曝光模式 **A** (光圈优先自动) 或 **M** (手动)。在其他模式下安装了非 CPU 镜头时 (293), 照相机将自动选择曝光模式 **A**。控制面板中的曝光模式指示 (**P** 或 **S**) 将会闪烁, 且取景器中将会显示 **A**。

景深预览

若要预览光圈的效果, 请按住 **Pv** 按钮。镜头将缩小为照相机选择 (模式 **P** 和 **S**) 或用户选择 (模式 **A** 和 **M**) 的光圈值, 使景深可在取景器中进行预览。

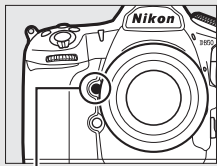

Pv 按钮

自定义设定 e5- 模拟闪光

该设定控制在按下 **Pv** 按钮时, 支持尼康创意闪光系统 (CLS ; 298) 的另购闪光灯组件是否发出一次模拟闪光。

P: 程序自动

在该模式下，照相机将根据一个内置程序来自动调整快门速度和光圈以确保在大多数情况下都能达到良好曝光。

柔性程序

在曝光模式 **P** 下，曝光测光开启时，旋转主指令拨盘可选择快门速度和光圈的不同组合（“柔性程序”）。所有组合将产生同样的曝光。当柔性程序有效时，控制面板中将会出现一个星号（“*”）。若要恢复默认的快门速度和光圈设定，请旋转拨盘直至星号消失，选择其他模式或关闭照相机。

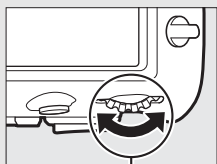

主指令拨盘

也请参阅

有关激活曝光测光的信息，请参阅“待机定时器（取景器拍摄）”（☐ 33）。

S: 快门优先自动

在快门优先自动模式下，由您选择快门速度，而照相机机会自动选择能产生良好曝光的光圈。

若要选择快门速度，请在曝光测光处于开启状态时旋转主指令拨盘。快门速度可以设为“x 250”或从 30 秒至 $1/8000$ 秒之间的值。快门速度可锁定为所选设定（ 139）。

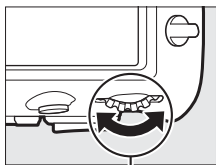

主指令拨盘

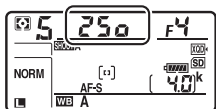

A: 光圈优先自动

在光圈优先自动模式下，由您选择光圈，而照相机自动选择能产生良好曝光的快门速度。

若要从镜头的最小值到最大值之间选择光圈，请在曝光测光处于开启状态时旋转副指令拨盘。光圈可锁定为所选设定 (139)。

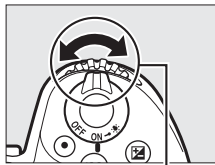

副指令拨盘

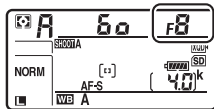

非 CPU 镜头 (293)

请使用镜头光圈环调整光圈。当安装了非 CPU 镜头时，若已使用设定菜单中的非 CPU 镜头数据项目指定了镜头的最大光圈 (225)，当前 f 值将以最相近的整数值显示在取景器和控制面板中。

否则，光圈显示中仅出现光圈级数 (ΔF ，最大光圈时显示为 $\Delta F 0$) 且 f 值必须从镜头光圈环上读取。

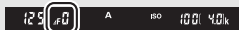
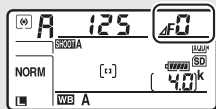

M: 手动

在手动曝光模式下，您可以控制快门速度和光圈。曝光测光处于开启状态时，旋转主指令拨盘可选择快门速度，旋转副指令拨盘则设定光圈。快门速度可以设为“x 250”或从30秒到1/8000秒之间的值，也可使快门保持打开一段时间以实现长时间曝光（bulb或--，见136）。您可从镜头的最小值到最大值之间设定光圈。使用曝光指示可检查曝光。

光圈

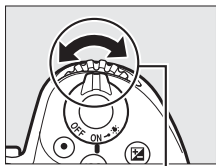

副指令拨盘

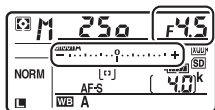

快门速度

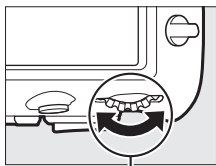

主指令拨盘

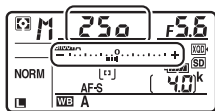

快门速度和光圈可锁定为所选设定（见139）。

■ AF 微距尼克尔镜头

若使用了外部曝光测光，仅当使用镜头光圈环设定光圈时，才需要考虑曝光率。

■ 曝光指示

取景器和控制面板中的曝光指示可说明照片在当前设定下是曝光不足还是曝光过度。根据自定义设定 b2 (曝光控制 EV 步长, □ 269) 中所选项的不同, 曝光不足或曝光过度的量将以 $1/3\text{EV}$ 、 $1/2\text{EV}$ 或 1EV 为增量显示。如果超过曝光测光系统的限制, 这些显示将会闪烁。

自定义设定 b2 设为 $1/3$ 步长			
	良好曝光	$1/3\text{EV}$ 曝光不足	3EV 以上曝光过度
控制面板			
取景器			

■ 也请参阅

有关反转曝光指示使负值显示在右边而正值显示在左边的信息, 请参阅 > 自定义设定 f7 (反转指示器, □ 276)。

长时间曝光（仅限于 M 模式）

对移动灯光、星星、夜景或烟花进行长时间曝光时，请选择以下快门速度。

- **B 门 (bulb)**：按住快门释放按钮期间，快门保持打开。为避免模糊，请使用三脚架或者另购的无线遥控器或遥控线（☞ 307）。
- **遥控 B 门 (- -)**：使用照相机、另购的遥控线或无线遥控器上的快门释放按钮开始曝光。快门将保持打开直至再次按下该按钮。



快门速度：bulb（35 秒曝光）
光圈：f/25

1 准备照相机。

将照相机固定在三脚架上，或将其放置在平稳的水平面上。

▣ 长时间曝光

关闭取景器接目镜快门可防止光线从取景器进入而影响照片（☞ 118）。尼康建议您使用充满电的电池或另购的电源适配器和照相机电源连接器，以防止在快门打开期间断电。请注意，在长时间曝光模式下可能出现噪点（亮点、不规则间距明亮像素或雾像）。将照片拍摄菜单中的长时间曝光降噪（☞ 258）选为开启可减少亮点和雾像。

2 选择曝光模式 M。

按下 **MODE** 按钮并同时旋转主指令拨盘，直至控制面板中显示 **M**。

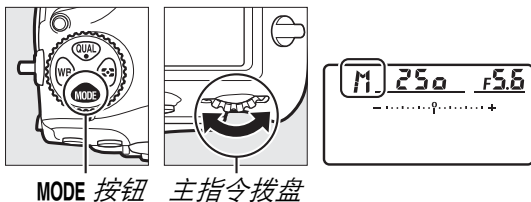

3 选择快门速度。

在曝光测光开启时，旋转主指令拨盘选择快门速度 **B 门** (**bulb**) 或遥控 **B 门** (**--**)。选择了 **B 门** (**bulb**) 或遥控 **B 门** (**--**) 时，曝光指示不显示。

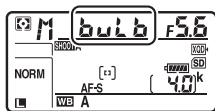

B 门

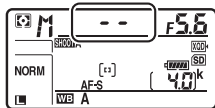

遥控 B 门

4 打开快门。

B 门：对焦后，完全按下照相机、另购遥控线或无线遥控器上的快门释放按钮。请按住快门释放按钮直至曝光完成。

遥控 B 门：完全按下快门释放按钮。

5 关闭快门。

B 门：松开快门释放按钮。

遥控 **B** 门：完全按下快门释放按钮。

快门速度和光圈锁定

在快门优先自动和手动曝光模式下可使用快门速度锁定，在光圈优先自动和手动曝光模式下可使用光圈锁定。在程序自动曝光模式下快门速度和光圈锁定均无法使用。

1 将快门速度和光圈锁定功能指定给照相机控制。

使用自定义设定 f1 (自定义控制功能, 275) 将快门速度和光圈锁定指定给一个控制。

2 锁定快门速度和 / 或光圈。

快门速度 (曝光模式 S 和 M):

按下所选控制并同时旋转主指令拨盘, 直至取景器和控制面板中出现  图标。

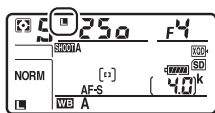

若要解除快门速度的锁定, 请按下该控制并同时旋转主指令拨盘, 直至  图标从显示中消失。

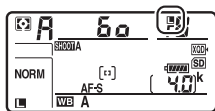

光圈 (曝光模式 A 和 M):

按下所选控制并同时旋转副指令拨盘, 直至取景器和控制面板中出现  图标。



若要解除光圈的锁定, 请按下该控制并同时旋转副指令拨盘, 直至  图标从显示中消失。

■ 也请参阅

有关将快门速度和/或光圈保持锁定为所选值的信息，请参阅  > 自定义设定 f3 (快门速度和光圈锁定； 275)。

自动曝光（AE）锁定

在使用中央重点测光和点测光(☐ 126)测定曝光后，使用自动曝光锁定可重新进行照片构图。

1 锁定曝光。

将拍摄对象置于所选对焦点，然后半按快门释放按钮。在半按快门释放按钮且拍摄对象位于对焦点时，按下副选择器的中央锁定曝光（若您使用的是自动对焦，请确认●对焦指示出现在取景器中）。

当曝光锁定时，取景器中将会出现AE-L指示。

快门释放按钮

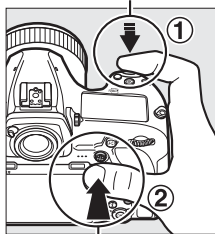

副选择器



2 重新进行照片构图。

按住副选择器的中央，重新构图并拍摄照片。



■ 点测光

在点测光模式下，曝光将锁定为所选对焦点上的测光值（☐ 126）。

■ 调整快门速度和光圈

在曝光锁定时，您可调整以下设定且不会改变曝光的测光值：

曝光模式	设定
P	快门速度和光圈（柔性程序；☐ 131）
S	快门速度
A	光圈

新数值可在取景器和控制面板中进行确认。请注意，当曝光锁定时无法更改测光。

■ 也请参阅

有关使用快门释放按钮锁定曝光的信息，请参阅  > 自定义设定 c1（快门释放按钮 **AE-L**，☐ 270）。若选择了开启（半按），半按快门释放按钮时将锁定曝光。

曝光补偿

曝光补偿用于改变照相机建议的曝光值，从而使照片更亮或更暗。与中央重点测光或点测光（☐ 126）一起使用时，其效果尤为显著。请从 -5EV（曝光不足）到 +5EV（曝光过度）的范围内以 $\frac{1}{3}$ EV 为增量进行选择。一般情况下，正值使拍摄对象更亮，负值则使其更暗。



-1EV



无曝光补偿



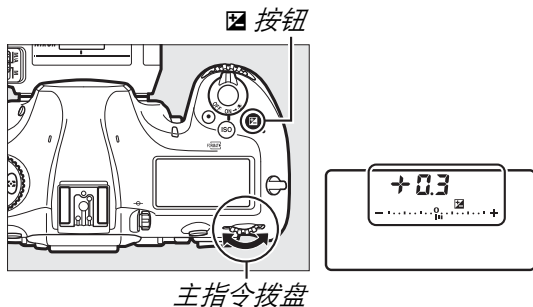

+1EV

若要选择一个曝光补偿值，请按下  按钮并同时旋转主指令拨盘，直至取景器或控制面板中出现所需值。

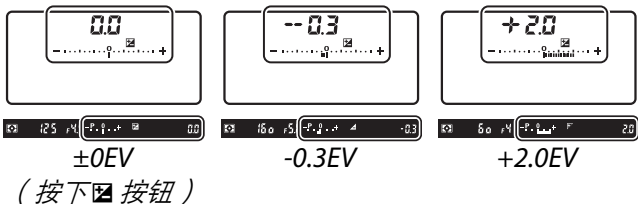



当曝光补偿值不是 ± 0.0 时，曝光指示中央的 0 将闪烁（曝光模式 M 除外），且当您释放  按钮后，取景器和控制面板中将显示  图标。当前曝光补偿值可通过按下  按钮在曝光指示中进行确认。

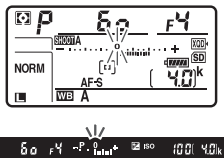

将曝光补偿设为 ± 0.0 可恢复通常曝光。照相机关闭时，曝光补偿不会重设。

曝光模式 M



在曝光模式 M 下，曝光补偿仅影响曝光指示；快门速度和光圈不会改变。

使用闪光灯

使用闪光灯时，曝光补偿既影响闪光级别又影响曝光，可同时改变主要拍摄对象和背景的亮度。使用自定义设定 e3（闪光曝光补偿， 274）可将曝光补偿的效果仅应用于背景。

■ 也请参阅

详细信息：

- 有关选择曝光补偿可用增量大小的信息，请参阅  > 自定义设定 b3 (曝光 / 闪光补偿步长值, ㉞ 269)。
- 有关不按下  按钮即可调整曝光补偿的信息，请参阅  > 自定义设定 b4 (简易曝光补偿, ㉞ 270)。
- 有关自动更改曝光、闪光级别、白平衡或动态 D-Lighting 的信息，请参阅“包围” (㉞ 146)。

包围

包围在每次拍摄中自动微调曝光、闪光级别、动态 D-Lighting (ADL) 或白平衡, “包围” 当前值。在难以选择合适设定且没有足够时间在每次拍摄中检查效果及调整设定的情况下, 或者要对同一个拍摄对象尝试不同的设定时, 请选择该功能。

使用照片拍摄菜单中的**自动包围设定**选项可调整包围, 其中包含以下选项:



- **自动曝光和闪光包围**: 照相机改变一系列照片的曝光和闪光级别 (147)。请注意, 闪光包围仅适用于 i-TTL 及 (支持的情况下) 自动光圈 (A) 闪光控制模式 (194、298)。
- **自动曝光包围**: 照相机改变一系列照片的曝光。
- **闪光包围**: 照相机改变一系列照片的闪光级别。
- **白平衡包围**: 照相机为每张照片创建多个副本, 且每个副本使用不同的白平衡 (152)。
- **动态 D-Lighting 包围**: 照相机改变一系列照片的动态 D-Lighting (156)。

■ 曝光和闪光包围

改变一系列照片的曝光和 / 或闪光级别的步骤如下：



曝光改变量：
0EV



曝光改变量：
-1EV



曝光改变量：
+1EV

1 选择拍摄张数。

按下 **BKT** 按钮，同时旋转主指令拨盘选择在包围序列中的拍摄张数。拍摄张数显示在控制面板中。

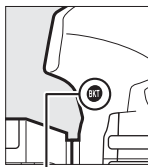

BKT 按钮

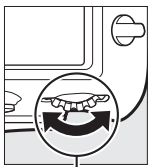

主指令拨盘

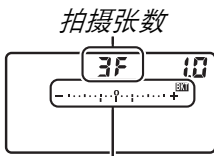

曝光和闪光包围
指示

在 0 以外的设定下，控制面板中将出现 **BKT** 图标、曝光和闪光包围指示，且取景器中将显示 **BKT**。



2 选择曝光增量。

按下 **BKT** 按钮，同时旋转副指令拨盘选择曝光增量。

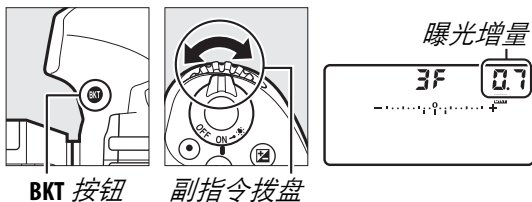

在默认设定下，增量大小可从 0.3 ($\frac{1}{3}$)、0.7 ($\frac{2}{3}$)、1、2 和 3EV 中进行选择。以 0.3 ($\frac{1}{3}$) EV 为增量的包围程序如下表所示。

控制面板显示	拍摄张数	包围顺序 (EV)
0F 0.3 -.....o.....+	0	0
+ 3F 0.3 -.....i;.....+	3	0/+0.3/+0.7
-- 3F 0.3 -.....ii.....+	3	0/-0.7/-0.3
+ 2F 0.3 -.....i;.....+	2	0/+0.3
-- 2F 0.3 -.....i;.....+	2	0/-0.3
3F 0.3 -.....i;.....+	3	0/-0.3/+0.3
5F 0.3 -.....ii;.....+	5	0/-0.7/-0.3/+0.3/ +0.7
7F 0.3 -.....iii;.....+	7	0/-1.0/-0.7/-0.3/ +0.3/+0.7/+1.0
9F 0.3 -.....iiii;.....+	9	0/-1.3/-1.0/-0.7/ -0.3/+0.3/+0.7/ +1.0/+1.3

请注意，曝光增量为 2EV 或以上时，最多拍摄张数为 5 张；若在步骤 1 中选择了更高的值，拍摄张数将被自动设为 5 张。

3 进行照片构图，对焦并拍摄。



照相机将在每次拍摄时根据所选包围程序改变曝光和 / 或闪光级别。在曝光补偿 ( 143) 的基础上，照相机进一步调整曝光。

当执行包围时，取景器和控制面板中将会显示包围进程指示。在每次拍摄后，代表该次拍摄的一节将从指示中消失。

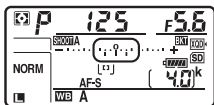

拍摄张数: 3 ;
增量: 0.7

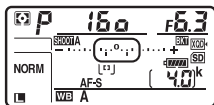





首次拍摄后的显示

■ 取消包围

若要取消包围，请按下 **BKT** 按钮并同时旋转主指令拨盘，直至包围序列中的拍摄张数为 0 (**0F**) 且 **BKT** 不再显示。上次使用的程序在下次激活包围时会恢复。包围也可通过执行双键重设 (☞ 215) 取消，但在此情形下，包围程序在包围再次激活时不会恢复。

■ 也请参阅

详细信息：

- 有关选择增量大小的信息，请参阅  > 自定义设定 b2 (曝光控制 **EV** 步长，☞ 269)。
- 有关选择包围执行顺序的信息，请参阅  > 自定义设定 e7 (包围顺序，☞ 274)。
- 有关选择 **BKT** 按钮功能的信息，请参阅  > 自定义设定 f1 (自定义控制功能) > **BKT** 按钮 +  (☞ 275)。

■ 曝光和闪光包围

在低速连拍、高速连拍和安静连拍模式下，当包围程序中指定数量的拍摄完成时，照相机将暂停拍摄。再次按下快门释放按钮，照相机将恢复拍摄。在自拍模式下，无论在自定义设定 c3（自拍）> 拍摄张数（☐ 271）中选择了何种选项，每按一次快门释放按钮，照相机都将拍摄一张照片；但拍摄间隔由自定义设定 c3（自拍）> 拍摄间隔控制。在其他模式下，每按一次快门释放按钮仅拍摄一张照片。

若在拍摄完序列中的所有照片之前存储卡已无空间，更换存储卡或删除已拍照片留出空间后，照相机可从序列中的下一张照片开始恢复拍摄。若在拍摄完序列中的所有照片之前照相机关闭，再次开启照相机后，包围将从序列中的下一张照片开始恢复。

■ 曝光包围

照相机通过改变快门速度与光圈（程序自动）、光圈（快门优先自动）或快门速度（光圈优先自动、手动曝光模式）来调整曝光。在模式 P、S 和 A 下，若将 ISO 感光度设定 > 自动 ISO 感光度控制（☐ 123）选为开启，照相机将在超过自身曝光系统限制时自动改变 ISO 感光度以实现良好曝光效果；在模式 M 下，照相机将先使用自动 ISO 感光度控制以使曝光尽可能接近良好效果，然后通过改变快门速度包围该曝光。自定义设定 e6（自动包围（M 模式），☐ 274）可用于改变照相机在手动曝光模式下执行曝光和闪光包围的方式。照相机可通过改变闪光级别与快门速度和/或光圈，或仅改变闪光级别来执行包围。

■ 白平衡包围

照相机为每张照片创建多个副本，且每个副本使用不同的白平衡。

1 选择拍摄张数。

按下 **BKT** 按钮，同时旋转主指令拨盘选择在包围序列中的拍摄张数。拍摄张数显示在控制面板中。

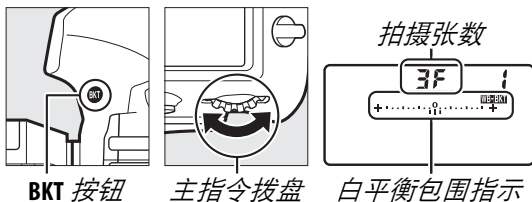

在 0 以外的设定下，控制面板中将出现 **WB-BKT** 图标和白平衡包围指示，且取景器中将显示 **BKT**。



2 选择白平衡增量。

按下 **BKT** 按钮，同时旋转副指令拨盘选择白平衡调整量。每个增量约等于 5 迈尔德。

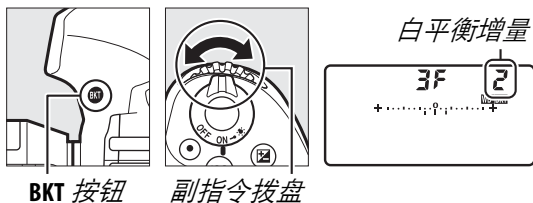

请从 1 (5 迈尔德)、2 (10 迈尔德) 和 3 (15 迈尔德) 中选择增量。更高的 **B** 值代表蓝色量的增加，更高的 **A** 值则代表琥珀色量的增加 (□ 165)。以 1 为增量的包围程序如下表所示。

控制面板显示	拍摄张数	白平衡增量	包围顺序
<i>0F</i> 1+.....°.....+	0	1	0
<i>b3F</i> 1+.....°.....+	3	1 B	0/1 B/2 B
<i>A3F</i> 1+.....°.....+	3	1 A	0/2 A/1 A
<i>b2F</i> 1+.....°.....+	2	1 B	0/1 B
<i>A2F</i> 1+.....°.....+	2	1 A	0/1 A
<i>3F</i> 1+.....°.....+	3	1 A、1 B	0/1 A/1 B
<i>5F</i> 1+.....°.....+	5	1 A、1 B	0/2 A/1 A/1 B/ 2 B
<i>7F</i> 1+.....°.....+	7	1 A、1 B	0/3 A/2 A/ 1 A/1 B/2 B/3 B
<i>9F</i> 1+.....°.....+	9	1 A、1 B	0/4 A/3 A/2 A/ 1 A/1 B/2 B/ 3 B/4 B

3 进行照片构图，对焦并拍摄。



每次拍摄都将创建在包围程序中指定数量的图像，各图像都有一个不同的白平衡。在白平衡微调的基础上，照相机将进一步调整白平衡。

若包围程序中的拍摄张数大于剩余可拍摄张数，**Full**和相应存储卡的图标将在控制面板中闪烁，**Full**图标在取景器中闪烁，且快门释放按钮无法使用。插入新的存储卡后，照相机可开始拍摄。

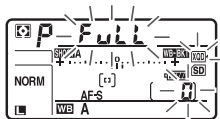

■ 取消包围

若要取消包围，请按下 **BKT** 按钮并同时旋转主指令拨盘，直至包围序列中的拍摄张数为 0 (**0F**) 且 **WB-BKT** 不再显示。上次使用的程序在下次激活包围时会恢复。包围也可通过执行双键重设 (**□** 215) 取消，但在此情形下，包围程序在包围再次激活时不会恢复。

▣ 白平衡包围

图像品质为 NEF (RAW) 时，白平衡包围不可用。选择 NEF (RAW) 或 NEF (RAW) +JPEG 选项将取消白平衡包围。

白平衡包围仅影响色温 (白平衡微调显示中的琥珀色 - 蓝色轴， **□** 165)。在绿色 - 洋红轴上不进行调整。

在自拍模式下，无论在自定义设定 c3 (自拍) > 拍摄张数 (**□** 271) 中选择了何种选项，每次释放快门都将创建在包围程序中指定数量的图像。

若在存储卡存取指示灯点亮时关闭照相机，记录完序列中的所有照片后电源才会关闭。

■ 动态 D-Lighting 包围

照相机在一系列曝光中改变动态 D-Lighting。

1 选择拍摄张数。

按下 **BKT** 按钮，同时旋转主指令拨盘选择在包围序列中的拍摄张数。拍摄张数显示在控制面板中。

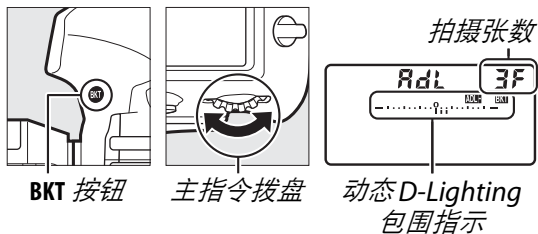

在 0 以外的设定下，控制面板中将出现 **ADL BKT** 图标和动态 D-Lighting 包围指示，且取景器中将显示 **BKT**。选择 2 张照片时，一张将在动态 D-Lighting 关闭状态下拍摄，另外一张则以所选值拍摄。选择 3 至 5 张照片时，将在以下动态 D-Lighting 设定下拍摄一系列照片：关闭、低和标准（3 张），关闭、低、标准和高（4 张）或关闭、低、标准、高和极高（5 张）。若您选择了 2 张以上的照片，请进入步骤 3。

2 选择动态 D-Lighting。

按下 **BKT** 按钮，同时旋转副指令拨盘选择动态 D-Lighting。

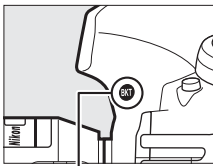



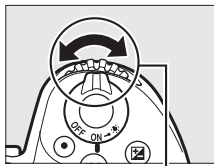

BKT 按钮

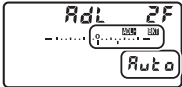

副指令拨盘

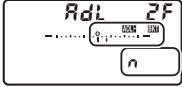
动态 D-Lighting 在控制面板中显示如下：

控制面板显示	动态 D-Lighting
	暗A 自动
	暗H+ 极高
	暗H 高
	暗N 标准
	暗L 低

3 进行照片构图，对焦并拍摄。



照相机将在每次拍摄时根据所选包围程序改变动态 D-Lighting。当执行包围时，控制面板中将会显示包围进程指示。在每次拍摄后，代表该次拍摄的一节将从指示中消失。

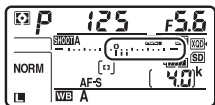

拍摄张数: 3

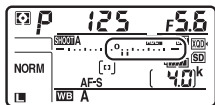

首次拍摄后的显示

■ 取消包围

若要取消包围，请按下 **BKT** 按钮并同时旋转主指令拨盘，直至包围序列中的拍摄张数为 0 (**0F**) 且 **ADL-BKT** 不再显示。上次使用的程序在下次激活包围时会恢复。包围也可通过执行双键重设 (**☐ 215**) 取消，但在此情形下，包围程序在包围再次激活时不会恢复。

■ 动态 D-Lighting 包围

在低速连拍、高速连拍和安静连拍模式下，当包围程序中指定数量的拍摄完成时，照相机将暂停拍摄。再次按下快门释放按钮，照相机将恢复拍摄。在自拍模式下，无论在自定义设定 **c3 (自拍) > 拍摄张数 (☐ 271)** 中选择了何种选项，每按一次快门释放按钮，照相机都将拍摄一张照片；但拍摄间隔由自定义设定 **c3 (自拍) > 拍摄间隔** 控制。在其他模式下，每按一次快门释放按钮仅拍摄一张照片。

若在拍摄完序列中的所有照片之前存储卡已无空间，更换存储卡或删除已拍照片留出空间后，照相机可从序列中的下一张照片开始恢复拍摄。若在拍摄完序列中的所有照片之前照相机关闭，再次开启照相机后，包围将从序列中的下一张照片开始恢复。

白平衡

白平衡选项

白平衡可确保色彩不受光源色彩的影响。推荐您在大多数光源下使用自动白平衡。若使用自动白平衡不能获得预期效果，请从下表选择一个选项或使用预设白平衡。

选项（色温·）	说明
AUTO 自动	照相机自动调整白平衡。
保持白色（减少暖色； 3500-8000K）	为了获得良好效果，请使用 G 型、E 型或 D 型镜头。
标准（3500-8000K）	若另购的闪光灯闪光，照相机将适当调整效果。拍摄后，您可在播放信息显示中查看色温（□ 234）。
保留暖色调颜色 （3500-8000K）	
☀️ A 自然光自动适应 （4500-8000K）	根据自然光线调整白平衡，使颜色接近肉眼所看到的效果。
💡 白炽灯（3000K）	在白炽灯灯光下使用。

选项 (色温*)	说明
 荧光灯	适用于:
钠汽灯 (2700K)	• 钠汽灯灯光环境 (如运动场所)。
暖白色荧光灯 (3000K)	• 暖白色荧光灯灯光环境。
白色荧光灯 (3700K)	• 白色荧光灯灯光环境。
冷白色荧光灯 (4200K)	• 冷白色荧光灯灯光环境。
昼白色荧光灯 (5000K)	• 昼白色荧光灯灯光环境。
白昼荧光灯 (6500K)	• 白昼荧光灯灯光环境。
高色温汞汽灯 (7200K)	• 高色温光源 (如水银灯) 灯光环境。
 晴天 (5200K)	适用于晴天时的拍摄对象。
 闪光灯 (5400K)	与另购的闪光灯组件一起使用。
 阴天 (6000K)	在白天多云时使用。
 背阴 (8000K)	在白天拍摄对象背阴时使用。
 选择色温 (2500-10000K)	从所列出的值中选择色温 (☐ 167)。
PRE 手动预设	使用拍摄对象、光源或现有照片作为白平衡的参照 (☐ 169)。

*所有数值均为近似值且未进行微调 (若适用)。

若要选择白平衡，请按下 **WB** 按钮并同时旋转主指令拨盘，直至控制面板中显示所需设定。

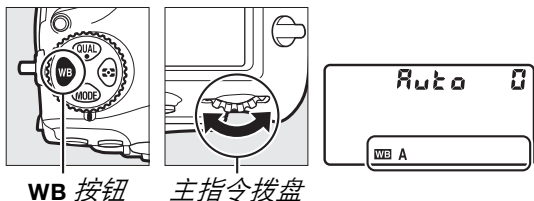

当选择了 **AUTO**（自动）或 （荧光灯）时，您可以通过按下 **WB** 按钮并同时旋转副指令拨盘选择一个子选项。

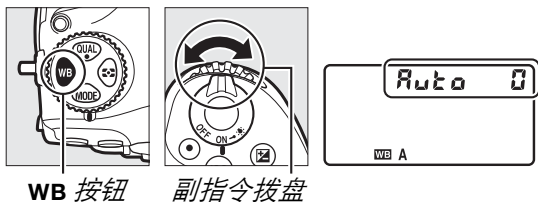

■ 拍摄菜单

白平衡还可使用照片或动画拍摄菜单中的白平衡选项（☐ 257、264）进行调整，该选项也可用于微调白平衡（☐ 165）或管理白平衡预设（☐ 169）。

■ AUTO（“自动”）

AUTO（自动）提供 AUTO0（保持白色（减少暖色））、AUTO1（标准）和 AUTO2（保留暖色调颜色）供您选择。AUTO0（保持白色（减少暖色））可使白炽灯灯光下记录的白色呈现白色，而 AUTO2（保留暖色调颜色）则可保留通常在白炽灯灯光下可以感知到的暖色调。

■ A（“自然光自动适应”）

 A（自然光自动适应）在人造光下可能无法产生预期效果。请选择 AUTO（自动）或适合光源的其他选项。

■ 摄影棚闪光灯灯光

AUTO（自动）在大型摄影棚闪光灯组件照明下可能无法产生预期效果。请使用预设白平衡，或将白平衡设为 （闪光灯）并使用微调来调整白平衡。

■ 也请参阅

有关改变白平衡以“包围”当前值的信息，请参阅“包围”（☐ 146）。

色温

感知的光源色彩根据观察者和其他条件的不同而异。色温是对光源色彩的一种客观衡量标准，它是根据物体在被加热后辐射出同一波长的光所需达到的温度来定义的。光源在色温约为 5000-5500K 时呈现白色，而色温较低的光源（如白炽灯泡）将呈现偏黄或偏红色调。色温较高的光源则呈现淡蓝色。

“更暖”（更红）色彩

“更冷”（更蓝）色彩





①	☀ (钠汽灯): 2700 K
②	💡 (白炽灯) / 🌟 (暖白色荧光灯): 3000 K
③	🌟 (白色荧光灯): 3700 K
④	🌟 (冷白色荧光灯): 4200 K
⑤	🌟 (昼白色荧光灯): 5000 K
⑥	☀ (晴天): 5200 K
⑦	⚡ (闪光灯): 5400 K
⑧	☁ (阴天): 6000 K
⑨	🌟 (白昼荧光灯): 6500 K
⑩	🌟 (高色温汞汽灯): 7200 K
⑪	🏠 (背阴): 8000 K

注意：所有数据均为近似值。

微调白平衡

在 **K** (选择色温) 以外的设定下，您可“微调”白平衡以补偿光源色彩的变化，或将特殊的色彩氛围应用到图像中。

1 显示微调选项。

加亮显示一个白平衡选项并按下  (若显示的是子菜单，请选择所需选项并再次按下  以显示微调选项；有关微调手动预设白平衡的信息，请参阅“微调手动预设白平衡”， 178)。



2 微调白平衡。

使用多重选择器微调白平衡。白平衡可在琥珀色 (A) - 蓝色 (B) 轴和绿色 (G) - 洋红 (M) 轴上分别以 0.5 和 0.25 为步长进行微调。横轴 (琥珀色 - 蓝色) 代表色温，纵轴 (绿色 - 洋红) 与对应的色彩补偿 (CC) 滤镜有相似的效果。横轴以约相当于 5 迈尔德的增量为一格刻度，纵轴以约 0.05 的漫射密度单位为增量。

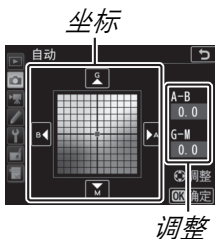

3 按下 **OK**。

按下 **OK** 保存设定并返回照片拍摄菜单。若微调了白平衡，控制面板中将显示一个星号（“*”）。

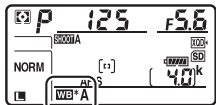

■ 在即时取景中微调

若要在即时取景中微调白平衡，请按住 **WB** 按钮并同时使用多重选择器。按下 **←** 或 **→** 可微调琥珀色 - 蓝色轴上的数值，按下 **↑** 或 **↓** 则可微调绿色 - 洋红轴上的数值。

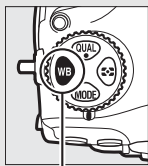

WB 按钮

■ 白平衡微调

微调轴上的色彩是相对的，不是绝对的。例如，在白平衡中选择了“暖”设定（如  白炽灯）时，移动光标至 **B**（蓝色）可使照片稍“冷”，但不会使照片真正变蓝。

■ “迈尔德（Mired）”

任一色温变化在低色温下都比在高色温下使色彩产生的变化更大。例如，1000K 的色温变化在色温 3000K 下产生的色彩变化比在 6000K 下显著。迈尔德通过将色温倒数乘以 10^6 来计算，是一种考虑了上述变化的色温测量方式，同时也是应用于色温补偿滤镜的单位。例如：

- 4000 K-3000 K（差值为 1000 K）=83 迈尔德
- 7000 K-6000 K（差值为 1000 K）=24 迈尔德

选择色温

白平衡选为 **K** (选择色温) 时, 按照以下步骤可选择色温。

☑ 选择色温

请注意, 在闪光灯或荧光灯灯光下无法获得预期效果。针对这类光源, 请选择 **⚡** (闪光灯) 或 **☀** (荧光灯)。使用其他光源时, 请先试拍一张照片以判断所选值是否合适。

■ 白平衡菜单

使用照片拍摄菜单中的白平衡选项可选择色温。您可按照下述步骤为琥珀色 - 蓝色和绿色 - 洋红轴输入数值。

1 选择选择色温。

在照片拍摄菜单中选择白平衡, 然后加亮显示选择色温并按下 **▶**。

2 为琥珀色 - 蓝色和绿色 - 洋红轴选择数值。

按下 **◀** 或 **▶** 在琥珀色 (A) - 蓝色 (B) 轴或绿色 (G) - 洋红 (M) 轴上加亮显示数字并按下 **▲** 或 **▼** 进行更改。

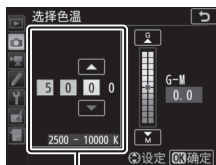

琥珀色 (A) -
蓝色 (B) 轴的值



绿色 (G) -
洋红 (M) 轴的值

3 按下 **OK**。

按下 **OK** 保存更改并返回照片拍摄菜单。若在绿色 (G) - 洋红 (M) 轴上选择了 0 以外的数值，控制面板中将显示一个星号 (“*”)。

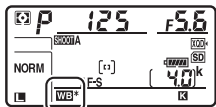

■ WB 按钮

当选择了 **K** (选择色温) 时，**WB** 按钮可用于选择色温，但仅可为琥珀色 (A) - 蓝色 (B) 轴选择色温。请按下 **WB** 按钮并同时旋转副指令拨盘，直至控制面板中显示所需值 (以迈尔德为单位进行调整；[图 166](#))。若要直接输入色温，请按下 **WB** 按钮并按下 **←** 或 **→** 加亮显示一个数字，然后按下 **↑** 或 **↓** 进行更改。

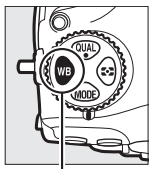

WB 按钮



副指令拨盘



手动预设

您可使用手动预设记录和启用自定义白平衡设定，以便在混合光下进行拍摄或补偿具有强烈色彩氛围的光源。照相机最多可在预设 d-1 到 d-6 中存储 6 个预设白平衡值。设定预设白平衡有以下两种方式：

方式	说明
直接测量	将一个中灰色或白色物体放置在用于将要拍摄的照片的光线下，照相机将会测量一个白平衡值（☐ 170）。在即时取景（☐ 36、58）期间，您可在画面的所选区域中测量白平衡（点白平衡，☐ 173）。
从现有照片复制	从存储卡中的照片上复制白平衡（☐ 176）。

☑ 白平衡预设

对白平衡预设所作的更改可应用于所有照片拍摄菜单库（☐ 255）。

取景器拍摄

1 照亮一个参照物。

将一个中灰色或白色物体放置在用于将要拍摄的照片的光线下。在摄影棚设定下，可使用一张标准灰板作为参照物。请注意，在测量白平衡时，曝光将自动增加 1EV；在曝光模式 **M** 下，请调整曝光使曝光指示显示 ± 0 ( 135)。

2 将白平衡设为 **PRE** (手动预设)。

按下 **WB** 按钮并同时旋转主指令拨盘，直至控制面板中显示 **PRE**。



▣ 测量手动预设白平衡 (取景器拍摄)

定时动画录制期间或者您正在拍摄 HDR 照片或多重曝光时，手动预设白平衡无法测量。

3 选择一个预设。

按下 **WB** 按钮并同时旋转副指令拨盘，直至控制面板中显示所需白平衡预设（d-1 至 d-6）。

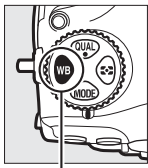

WB 按钮

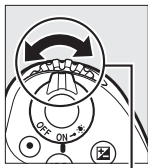

副指令拨盘

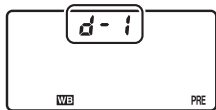

4 选择直接测量模式。

短暂释放 **WB** 按钮，然后再次按下该按钮直至控制面板中的 **PRE** 图标开始闪烁。取景器中也将出现闪烁的 **PRE**。

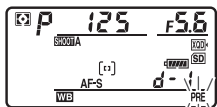

5 测量白平衡。

在指示停止闪烁之前的几秒钟内，将照相机对准参照物并使其填满取景器，然后完全按下快门释放按钮。照相机将测量一个白平衡值并将其存储在步骤3所选的预设中。此时，照相机不会记录照片；即使照相机未清晰对焦，也可准确测量白平衡。



6 检查效果。

若照相机可测量白平衡值，**Good** 将在控制面板中闪烁，取景器中则显示闪烁的 **Good**。半按快门释放按钮可退回拍摄模式。

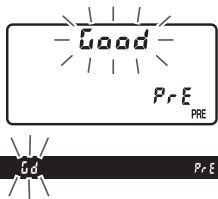

若光线太暗或太亮，照相机可能无法测量白平衡。闪烁的 **no Good** 将出现在控制面板和取景器中。半按快门释放按钮可返回步骤 5 并再次测量白平衡。

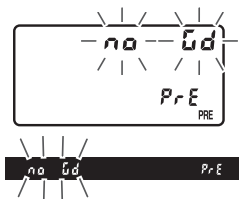

☑ 直接测量模式

在取景器拍摄过程中，当显示闪烁时若未执行任何操作，直接测量模式将在自定义设定 c2（待机定时器，☞ 270）中所选的时间内结束。

☑ 受保护的预设

当您试图测量一个新值时，若当前预设受到保护（☞ 178），**PrE** 将在控制面板和取景器中闪烁。

☑ 选择预设

在照片拍摄菜单的白平衡选项中选择手动预设将显示白平衡预设；请加亮显示一个预设并按下 **OK**。若所选预设中当前没有任何值，白平衡将设为和晴天一样的 5200K。



即时取景（点白平衡）

在即时取景（☞ 36、58）期间，您无需准备参照物或在远摄过程中更换镜头，即可在画面的所选区域中测量白平衡。

1 按下 **WB** 按钮。

反光板将弹起且镜头视野将出现在照相机显示屏中。

2 将白平衡设为 **PRE**（手动预设）。

按下 **WB** 按钮并同时旋转主指令拨盘，直至显示屏中显示 **PRE**。

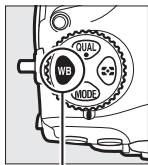

WB 按钮



主指令拨盘



3 选择一个预设。

按下 **WB** 按钮并同时旋转副指令拨盘，直至显示屏中显示所需白平衡预设（d-1 至 d-6）。

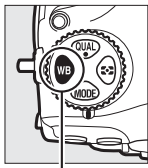

WB 按钮

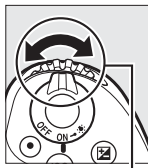

副指令拨盘



4 选择直接测量模式。

短暂释放 **WB** 按钮，然后再次按下该按钮直至显示屏中的 **PRE** 图标开始闪烁。所选对焦点中将显示一个点白平衡目标（□）。



5 将目标定位于一个白色或灰色区域上。

当屏幕中 **PRE** 闪烁的同时，使用多重选择器将 □ 定位于拍摄对象的白色或灰色区域上。若要放大目标周围的区域以进行更精确的定位，请按下 **Q** 按钮。您也可通过在显示屏中轻触拍摄对象测量画面中任一处的白平衡，此时您无需按照步骤6中所述按下多重选择器的中央或快门释放按钮。



6 测量白平衡。

按下多重选择器的中央或完全按下快门释放按钮测量白平衡。测量白平衡的可用时间为自定义设定 c4 (显示屏关闭延迟) > 即时取景 (271) 中所选的时间。



若照相机无法测量白平衡，屏幕中将显示一条信息。请选择一个新的白平衡目标，然后从步骤 5 开始重新操作。



7 退出直接测量模式。

按下 **WB** 按钮退出直接测量模式。

白平衡预设可通过在照片或动画拍摄菜单的白平衡中选择手动预设进行查看。即时取景期间所记录的预设中将显示用于测量预设白平衡的目标的位置。



☑ 测量手动预设白平衡 (即时取景)

在 HDR 曝光过程中 (187) 或者当 **i** 按钮菜单中的照片即时取景显示 **WB** 选为无 (44) 时，手动预设白平衡无法测量。

管理预设

■ 从照片中复制白平衡

按照下列步骤可将白平衡值从现有照片复制到所选预设中。

1 选择手动预设。

在照片拍摄菜单中选择白平衡，然后加亮显示手动预设并按下 。



2 选择目标位置。

加亮显示目标预设（d-1 至 d-6）并按下多重选择器的中央。



3 选择选择图像。

加亮显示选择图像并按下 。



4 加亮显示源图像。

加亮显示源图像。若要全屏查看加亮显示的图像，请按住 **Q** 按钮。



若要查看其他位置的图像，则按下 **Q** (**⚡**) 并选择所需存储卡和文件夹 (**☞** 229)。



5 复制白平衡。

按下 **OK** 将已加亮显示照片的白平衡值复制到所选预设中。若加亮显示的照片中含有注释 (**☞** 280)，该注释将被复制到所选预设的注释中。

▣ 微调预设白平衡

选择微调并按照“微调白平衡”（☞ 165）中所述调整白平衡可微调所选预设。



▣ 编辑注释

若要为当前白平衡预设输入最多36个字符的描述性注释，请在手动预设白平衡菜单中选择编辑注释并输入一个注释（☞ 281）。



▣ 保护

若要保护当前白平衡预设，请在手动预设白平衡菜单中选择保护，然后加亮显示开启并按下OK。受保护的预设无法修改且微调 and 编辑注释选项无法使用。











图像增强

优化校准



选择优化校准

您可根据拍摄对象或场景类型选择优化校准。

选项	说明
 A 自动	照相机根据标准优化校准自动调整色相和色调。与标准优化校准下所拍摄的照片相比，该设定下所拍摄的照片中，人物拍摄对象的肤色将看起来更柔和，户外照片中的树叶和天空等元素将看起来更鲜艳。
 SD 标准	进行标准化处理以获取均衡效果。在大多数情况下推荐使用。
 NL 自然	进行最小程度的处理以获取自然效果。将来需要进行处理或润饰照片时选用。
 VI 鲜艳	进行增强处理以获取鲜艳的照片打印效果。强调照片主要色彩时选用。
 MC 单色	拍摄单色照片。
 PT 人像	用于制作纹理自然、肤质圆润的人像照片。
 LS 风景	用于拍摄出生动的自然风景和城市风光照片。
 FL 平面	保留广范围色调（从亮部到暗部）中的细节。将来需要对照片进行广泛处理或润饰时选用。

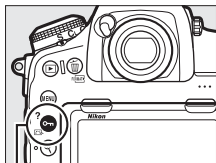
- 1 按下  (/?)。
屏幕中将显示优化校准列表。



 (/?) 按钮

- 2 选择优化校准。
加亮显示所需优化校准并按下 。



自定义优化校准

自定义优化校准是通过使用照片或动画拍摄菜单中的管理优化校准选项 ( 258、264) 修改现有优化校准而创建的。自定义优化校准可保存至存储卡，以便在相同型号的其他照相机和兼容软件之间共享。

优化校准指示

按下  按钮时，信息显示中将显示当前优化校准。

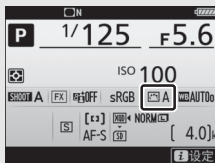

拍摄菜单

使用照片或动画拍摄菜单中的设定优化校准选项 ( 258、264) 也可选择优化校准。

修改优化校准







您可根据场景或创作意图修改现有预设优化校准或自定义优化校准（☞ 180）。请使用快速调整选择一种均衡的设定组合或手动调整单个设定。

1 选择优化校准。

加亮显示优化校准列表（☞ 179）中的所需优化校准并按下 。



2 调整设定。

按下  或  加亮显示所需设定，然后按下  或  以 1 为增量选择一个值，或者旋转副指令拨盘以 0.25 为增量选择一个值（☞ 182；可用选项根据所选优化校准的不同而异）。请重复本步骤直至调整完所有设定，或加亮显示快速调整并按下  或  以选择一个预设设定组合。默认设定可通过按下 （FORMAT）按钮恢复。



3 按下 。

修改原始优化校准

已从默认设定修改过的优化校准在设定优化校准菜单中用星号（“*”）标识。

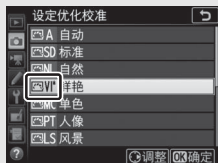

■ 优化校准设定

选项	说明	
快速调整	减弱或增强所选优化校准的效果（请注意，这将重设所有手动调整）。该选项不适用于自定义优化校准（☐ 180）。	
手动调整	锐化	控制轮廓的锐利度。选择 A 可根据场景类型自动调整锐化。
	清晰度	手动调整清晰度，或选择 A 让照相机自动调整清晰度。根据场景的不同，在某些设定下明亮物体周围可能出现阴影而黑暗物体周围可能出现光晕。动画中无法应用清晰度。
	对比度	手动调整对比度，或选择 A 让照相机自动调整对比度。
	亮度	在不损失亮部或暗部细节的同时提高或降低亮度。
	饱和度	控制色彩的鲜艳度。选择 A 可根据场景类型自动调整饱和度。
	色相	调整色相。
	滤镜效果	模拟彩色滤镜在单色照片中的效果（☐ 183）。
	调色	选择单色照片中使用的色调（☐ 183）。

■ “☐A 自动” 优化校准

若设定优化校准选为 ☐A 自动，设定可在 **A-2** 至 **A+2** 范围内进行调整。旋转副指令拨盘不起作用。



☑ “A”（自动）

自动锐化、清晰度、对比度和饱和度的效果根据曝光和画面中拍摄对象位置的不同而异。为了获得良好效果，请使用 G 型、E 型或 D 型镜头。

☑ 切换手动和自动

按下  按钮可在锐化、清晰度、对比度及饱和度的手动和自动（A）设定之间进行切换。

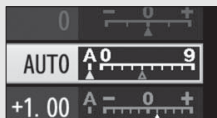

☑ 先前设定

优化校准设定菜单中在所示值下方标记  指示表示该值为调整前的值。调整设定时，可将该值作为参考。





☑ 滤镜效果（仅限于单色）

该菜单中的选项可模拟彩色滤镜在单色照片中的效果。有以下滤镜效果可供选择：

选项	说明
Y 黄色	增强对比度。可用于在风景拍摄中降低天空的亮度。橙色比黄色产生更明显的对比度，而红色比橙色产生更明显的对比度。
O 橙色	
R 红色	
G 绿色	柔化肤色。可用于人像拍摄。

☑ 调色（仅限于单色）

当选择了调色时，按下  将显示饱和度选项。按下  或  可调整饱和度。当选择了 **B&W**（黑白）时无法调整饱和度。



■ 触控控制

轻触指示将显示可用于调整优化校准设定的触控控制。



保留亮部和暗部细节

动态 D-Lighting

动态 D-Lighting 可保留亮部和暗部细节，创建对比度自然的照片。适用于高对比度场景，例如，透过门或窗户拍摄户外强光照下的风景，或者在晴天拍摄背阴的拍摄对象。与矩阵测光（☐ 126）一起使用时，其效果尤为显著。



动态 D-Lighting 关闭



动态 D-Lighting :
暗 A 自动

❑ “动态 D-Lighting” 和 “D-Lighting”

照片和动画拍摄菜单中的**动态 D-Lighting**选项可在拍摄前调整曝光以优化动态范围，而润饰菜单中的**D-Lighting**选项（☐ 286）则可在拍摄后增亮图像中的暗部。

❑ 动态 D-Lighting

使用动态 D-Lighting 拍摄的照片上可能会出现噪点（不规则间距明亮像素、雾像或条纹）。某些拍摄对象可能会呈现出不均匀的阴影。在高 ISO 感光度（Hi 0.3-Hi 2）下，动态 D-Lighting 无法应用。

使用动态 D-Lighting 的步骤如下：

1 选择动态 D-Lighting。

加亮显示照片拍摄菜单中的动态 D-Lighting 并按下 。



2 选择一个选项。

加亮显示所需选项并按下 。若选择了 **暗A 自动**，照相机将根据拍摄环境自动调整动态 D-Lighting（但是在曝光模式 M 下，**暗A 自动**相当于 **暗N 标准**）。



动态 D-Lighting 和动画

若动画拍摄菜单中的动态 D-Lighting 选为与照片设定相同且在照片拍摄菜单中选择了自动，动画将以等同于标准的设定进行拍摄。画面尺寸为 1920×1080（慢动作）和 3840×2160 时，动态 D-Lighting 无法应用。

也请参阅

有关在一系列照片中更改动态 D-Lighting 的信息，请参阅“包围”（ 146）。

高动态范围 (HDR)

高动态范围 (HDR) 通过组合两张以不同曝光拍摄的照片来保留亮部和暗部细节, 适用于高对比度的拍摄对象。与矩阵测光 (☐ 126) 一起使用时, HDR 效果尤为显著 (使用点测光或中央重点测光和使用非 CPU 镜头时, 曝光差异自动相当于约 2EV)。该功能无法与某些照相机功能相结合, 包括 NEF (RAW) 记录、闪光灯灯光 (☐ 192)、包围 (☐ 146)、多重曝光、焦距变化拍摄、定时拍摄以及快门速度 *bulb* 和 *- -*。



- 1 选择 HDR (高动态范围)。加亮显示照片拍摄菜单中的 HDR (高动态范围) 并按下 。



2 选择一个模式。

加亮显示**HDR**模式并按下 \odot 。



加亮显示下列选项之一并按下 \odot 。

- 若要创建一系列**HDR**照片，请选择**ON** 开启（一系列）。HDR 拍摄将持续进行直至在**HDR**模式中选择关闭。
- 若要拍摄一张**HDR**照片，请选择开启（单张照片）。单张HDR照片创建完成后，照相机将自动恢复通常拍摄。
- 若要不创建其他**HDR**照片直接退出，请选择关闭。

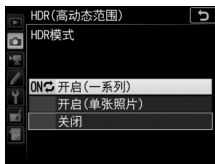

若选择了开启（一系列）或开启（单张照片），控制面板中将显示一个**HDR**图标。

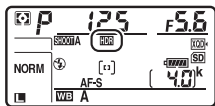

3 选择曝光差异。

加亮显示**曝光差异**并按下 **▶** 以选择两张照片之间的曝光差异。



屏幕中将显示**曝光差异**选项。加亮显示一个选项并按下 **OK**。选择较高值用于高对比度拍摄对象，但是请注意，选择高于必要的值可能无法产生预期效果；若选择了**自动**，照相机将根据场景自动调整曝光。



4 选择平滑的量。

加亮显示**平滑**并按下 **▶** 以选择两张图像之间边缘的平滑程度。



屏幕中将显示**平滑**选项。加亮显示一个选项并按下 **OK**。值越高，产生的合成图像越平滑。某些拍摄对象可能会呈现出不均匀的阴影。



5 进行照片构图，对焦并拍摄。

完全按下快门释放按钮时，照相机进行两次曝光。图像组合期间，控制面板中将闪烁“Job HDR”且取景器中将闪烁Job Hdr；记录完成前无法拍摄照片。无论当前在释放模式中选择了何种选项，每按一次快门释放按钮都仅将拍摄一张照片。

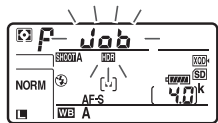

若选择了开启（一系列），HDR 将仅在 **HDR** 模式选为关闭时关闭；若选择了开启（单张照片），HDR 则在照片拍摄后自动关闭。HDR 拍摄结束时 **HDR** 图标将从屏幕中消失。

☑ 构图 HDR 照片

图像的边缘将被裁切掉。若在拍摄过程中照相机或拍摄对象发生了移动，将可能无法获得预期效果。推荐使用三脚架。根据场景的不同，明亮物体周围可能出现阴影，黑暗物体周围则可能出现光晕；您可通过调整平滑量来减少该影响。

■ BKT 按钮

若在自定义设定 f1 (自定义控制功能) > **BKT 按钮** +  (☐ 275) 中选择了 **HDR** (高动态范围), 您可按下 **BKT 按钮** 并同时旋转主指令拨盘选择 HDR 模式, 按下 **BKT 按钮** 并同时旋转副指令拨盘选择曝光差异。模式和曝光差异显示在控制面板中: 代表模式的图标 **OFF**、**I** 和 **☐** 分别表示关闭、开启 (单张照片) 和开启 (一系列), 而代表曝光差异的图标 **1.0**、**2.0**、**3.0** 和 **A** 则分别表示 **1EV**、**2EV**、**3EV** 和自动。

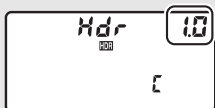
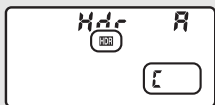

■ 间隔拍摄

若在间隔拍摄开始之前将 **HDR 模式** 选为开启 (一系列), 照相机将持续以所选间隔时间拍摄 HDR 照片 (若选择了开启 (单张照片), 则间隔拍摄将会在拍摄完单张照片后结束)。

■ 照片拍摄菜单库

您可为每个库分别调整 HDR 设定 (☐ 255), 但是在多重曝光或间隔拍摄期间切换至 HDR 处于有效状态的库将禁用 HDR。若切换至图像品质选为 NEF (RAW) 选项的库, 也将禁用 HDR。

另购的闪光灯组件

若要使用闪光灯拍摄照片，请在照相机配件热靴上安装一个另购的闪光灯组件（☐ 298）。有关使用闪光灯组件的信息，请参阅该设备随附的文档。有关使用多个遥控闪光灯组件的信息，请参阅**菜单指南**，该指南可从尼康网站获取（☐ i）。

使用闪光灯

请按照以下步骤将另购的闪光灯组件安装至照相机并使用闪光灯拍摄照片。

- 1 将闪光灯组件安装至配件热靴。**
有关详细信息，请参阅闪光灯组件随附的说明书。

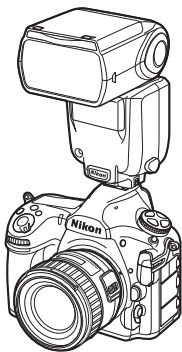

- 2 开启照相机和闪光灯组件。**
闪光灯将开始充电；充电完成时，取景器中将显示闪光预备指示灯（⚡）。

3 调整闪光灯设定。

选择闪光模式 ( 197) 和闪光控制模式 ( 195)。

4 调整快门速度和光圈。

5 拍摄照片。

❑ 仅可使用尼康闪光灯配件

请仅使用尼康闪光灯组件。在配件热靴中应用负电压或超过 250V 的电压时，不仅会阻碍正常操作，也可能会损坏照相机或闪光灯的同步电路。在使用本部分未列出的尼康闪光灯组件之前，请先向尼康售后服务中心或尼康特约维修店咨询详情。

❑ 快门速度

当使用了另购的闪光灯组件时，快门速度可按照下表进行设定：

模式	快门速度
P、A	由照相机自动设定 ($1/250$ 秒 - $1/60$ 秒) *
S	由用户选择数值 ($1/250$ 秒 - 30 秒)
M	由用户选择数值 ($1/250$ 秒 - 30 秒、B 门 (bulb)、遥控 B 门 (- -))

* 当闪光模式选为慢同步、慢后帘同步或防红眼带慢同步时，快门速度可低至 30 秒。

同步端子

同步线可根据需要连接至同步端子。当照相机配件热靴上安装有闪光灯组件时，若要进行后帘同步闪光拍摄，请勿使用同步线连接其他闪光灯组件。



i-TTL 闪光控制

当 CLS 兼容闪光灯组件设为 TTL 时，照相机将自动选择以下任何一种闪光控制类型：



- **针对数码单镜反光照相机的 i-TTL 均衡补充闪光：**闪光灯组件在即将进行主闪光之前会发出一系列几乎看不到的预闪（监控预闪）。在画面所有区域内，从拍摄物体反射出来的预闪可被约 180K（180000）像素 RGB 感应器所获得，并结合来自矩阵测光系统的距离信息加以分析，调整闪光量以达到主要拍摄对象和周围背景光线之间的自然平衡。若使用的是 G 型、E 型或 D 型镜头，计算闪光量时将会包括距离信息。通过提供镜头数据（焦距和最大光圈；□ 225）可提高非 CPU 镜头的计算精确度。使用点测光时不可用。
- **针对数码单镜反光照相机的标准 i-TTL 补充闪光：**调整闪光量以使画面光线达到标准水平；不考虑背景的亮度。在强调主要拍摄对象而忽略背景细节，或使用了曝光补偿的拍摄中，推荐使用该选项。选择了点测光时，针对数码单镜反光照相机的标准 i-TTL 补充闪光功能将自动激活。

联机闪光拍摄

当支持统一闪光控制的闪光灯组件（SB-5000、SB-500、SB-400 或 SB-300）安装在照相机上时，您可使用照片拍摄菜单中的闪光控制 > 闪光控制模式项目



调整闪光控制模式、闪光级别以及其他闪光灯设定（若使用的是 SB-5000，这些设定还可使用闪光灯组件上的控制进行调整）。可用选项根据所使用闪光灯的不同而异（☞ 298），而在闪光控制模式下显示的选项则根据所选模式的不同而异。其他闪光灯组件的设定仅可使用闪光灯组件控制进行调整。

- **TTL**：i-TTL 模式。使用 SB-500、SB-400 和 SB-300 时，您可使用 （）按钮调整闪光补偿（☞ 200）。
- **外部自动闪光**：在该模式下，闪光灯将根据从拍摄对象反射而来的光线量自动调整闪光量；闪光补偿也可用。外部自动闪光支持“自动光圈”（A）和“非 TTL 自动”（A）模式；若安装了非 CPU 镜头，但未使用设定菜单中的非 **CPU 镜头数据** 选项（☞ 225）指定焦距和最大光圈，非 TTL 自动模式将被自动选定。有关详细信息，请参阅闪光灯组件的说明书。
- **距离优先手动闪光**：选择到拍摄对象的距离；闪光灯自动调整闪光量。闪光补偿也可用。





- **手动**：手动选择闪光级别。
- **重复闪光**：快门打开期间闪光灯重复闪光，从而产生一种多重曝光效果。您可选择闪光级别（**闪光量**）、闪光灯组件闪光的最大次数（**闪光次数**）以及闪光灯每秒闪光的次数（**频率**，以 Hz（赫兹）为单位）。**闪光次数**的可用选项根据**闪光量**和**频率**中所选项的不同而异；有关详细信息，请参阅闪光灯组件随附的文档。



统一闪光控制

统一闪光控制允许照相机和闪光灯组件共享设定。若照相机上安装的是支持统一闪光控制的闪光灯组件，无论是通过照相机还是闪光灯组件对闪光灯设定所作的更改，都和使用另购的 Camera Control Pro 2 软件所作的更改一样，将同时反映至这两个设备。

闪光模式

本照相机支持以下闪光模式：



闪光模式	说明
 前帘同步	在大多数情况下推荐使用该模式。在程序自动和光圈优先自动模式下，快门速度将被自动设为 $1/250$ 至 $1/60$ 秒（使用自动 FP 高速同步时为 $1/8000$ 至 $1/60$ 秒；  273）之间的值。
 防红眼	若闪光灯组件支持防红眼，选择该模式可减少有时由于闪光而引起的“红眼”。当拍摄移动中的拍摄对象或在其他需快门反应迅速的情况下，不推荐使用该模式。在拍摄期间请勿移动照相机。
 防红眼带慢同步	与慢同步相结合的防红眼。用于夜色背景下的人像拍摄。该模式仅可用于程序自动和光圈优先自动曝光模式。推荐使用三脚架以避免由于照相机震动而产生的模糊。
 慢同步	闪光灯与最低可至 30 秒的快门速度相结合，以便在晚上或昏暗照明下同时捕捉拍摄对象和背景。该模式仅可用于程序自动和光圈优先自动曝光模式。推荐使用三脚架以避免由于照相机震动而产生的模糊。

闪光模式	说明
 后帘同步	<p>在快门优先自动或手动曝光模式下，闪光灯会在快门即将关闭时闪光。用于在移动物体之后产生一道光束轨迹的效果。在程序自动和光圈优先自动模式下，慢后帘同步可用来同时捕捉拍摄对象和背景。推荐使用三脚架以避免由于照相机震动而产生的模糊。</p>
 闪光灯关闭	<p>闪光灯不闪光。</p>

■ 选择闪光模式

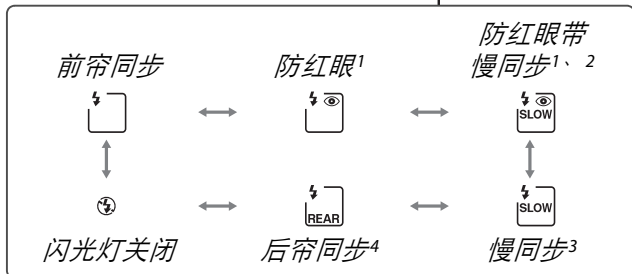
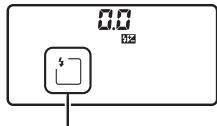
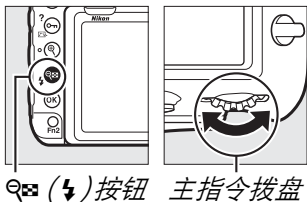
若要选择闪光模式，请按下  (⚡) 按钮并同时旋转主指令拨盘，直至在控制面板中选定所需闪光模式：



- 1 若闪光灯组件不支持防红眼， 图标将闪烁。
- 2 防红眼带慢同步仅在曝光模式 **P** 和 **A** 下可用。在模式 **S** 和 **M** 下，防红眼带慢同步将变为防红眼。
- 3 仅在曝光模式 **P** 和 **A** 下可用。在模式 **S** 和 **M** 下，慢同步将变为前帘同步。
- 4 在曝光模式 **P** 和 **A** 下，释放  (⚡) 按钮时闪光同步模式将设为慢后帘同步。 

■ 摄影棚闪光灯系统

由于不能获得正确的同步，后帘同步无法在摄影棚闪光灯系统下使用。

闪光补偿

闪光补偿可用于在 -3EV 至 $+1\text{EV}$ 的范围内以 $\frac{1}{3}\text{EV}$ 为增量改变闪光量，从而改变主要拍摄对象相对于背景的亮度。增加闪光量可使主要拍摄对象显得更加明亮，减少闪光量则防止不需要的亮部或反射。一般情况下，选择正值使主要拍摄对象更亮，选择负值则使其更暗。

若要选择一个闪光补偿值，请按下 $\text{Q} \left[\text{⚡} \right]$ 按钮并同时旋转副指令拨盘，直至控制面板中出现所需值。

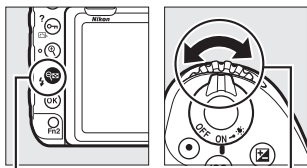

$\text{Q} \left[\text{⚡} \right]$ 按钮 副指令拨盘

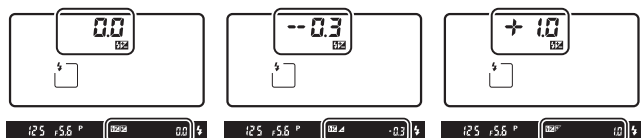

$\pm 0\text{EV}$

(按下 $\text{Q} \left[\text{⚡} \right]$ /
 ⚡ 按钮)

-0.3EV



$+1.0\text{EV}$

在 ± 0.0 以外的值时，当您释放 $\text{Q} \left[\text{⚡} \right]$ 按钮后，控制面板和取景器中将会显示 $\left[\text{⚡} \right]$ 图标。当前闪光补偿值可通过按下 $\text{Q} \left[\text{⚡} \right]$ 按钮进行确认。

将闪光补偿设为 ± 0.0 可恢复通常闪光量。照相机关闭时，闪光补偿不会重设。

■ 也请参阅

详细信息：

- 有关选择闪光补偿可用增量大小的信息，请参阅  > 自定义设定 b3 (曝光 / 闪光补偿步长值, □ 269)。
- 有关选择使用闪光灯时是否在曝光补偿的基础上应用闪光补偿的信息，请参阅  > 自定义设定 e3 (闪光曝光补偿, □ 274)。
- 有关在一系列照片中自动更改闪光级别的信息，请参阅“包围” (□ 146)。

FV 锁定

该功能可用来锁定闪光量，允许在不改变闪光级别的情况下重新进行照片构图，并确保了即使拍摄对象不在画面中央时，闪光量也能适合拍摄对象。闪光量可根据 ISO 感光度和光圈的任何变化自动调整。FV 锁定仅适用于 CLS 兼容闪光灯组件 (298)。

使用 FV 锁定的步骤如下：

1 将 FV 锁定功能指定给相机控制。

使用自定义设定 f1 (自定义控制功能， 275) 将 **FV 锁定** 指定给一个控制。



2 安装 CLS 兼容闪光灯组件。

将 CLS 兼容闪光灯组件 (298) 安装在相机配件热靴上。

3 将闪光灯组件设为合适的模式。

开启闪光灯组件并将闪光模式设为 TTL、监控预闪 A 或监控预闪 A。有关详细信息，请参阅闪光灯组件随附的文档。



4 对焦。

将拍摄对象置于画面中央，并半按快门释放按钮以进行对焦。



5 锁定闪光级别。

确认闪光预备指示灯

() 显示在取景器中后，按下在步骤 1 中所选的控制。闪光灯将发出一个监控预闪来决定合适的闪光级别。闪光量将锁定于该级别，并且取景器中将出现 FV 锁定图标 ()。



6 重新进行照片构图。





7 拍摄照片。

完全按下快门释放按钮进行拍摄。如有需要，无需解除 FV 锁定即可拍摄其他照片。

8 解除 FV 锁定。

按下在步骤 1 中所选的控制解除 FV 锁定。确认取景器中 FV 锁定图标 () 消失。

安装于配件热靴的闪光灯组件的闪光信息

本照相机可为其配件热靴上所安装的支持统一闪光控制的闪光灯组件（SB-5000、SB-500、SB-400和SB-300）显示闪光信息。若要查看闪光信息，请在信息显示中按下  按钮（ 209）。显示的信息根据闪光控制模式的不同而异。

TTL

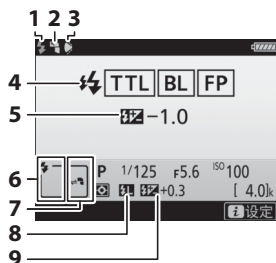

1	闪光预备指示灯	192
2	反射式闪光图标（闪光灯头向上倾斜时显示）	
3	变焦头位置警告（变焦头位置不正确时显示）	
4	闪光控制模式	195
	FP 指示	273
5	闪光补偿（TTL）	
	195、200
6	闪光模式	197
7	闪光控制模式	207
8	FV 锁定指示	202
9	闪光补偿	200

外部自动闪光

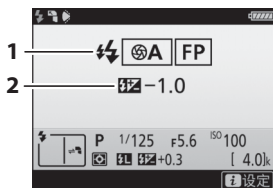

- 1 闪光控制模式195
FP 指示273
- 2 闪光补偿（自动光圈）
.....195、200

距离优先手动闪光

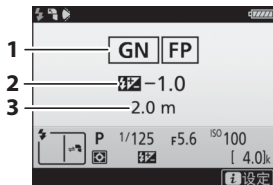

- 1 闪光控制模式195
FP 指示273
- 2 闪光补偿（距离优先手动闪光）...195、200
- 3 距离195

手动

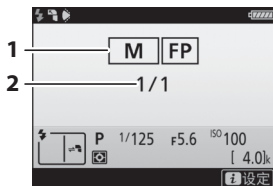

- 1 闪光控制模式195
FP 指示273
- 2 闪光级别195

重复闪光

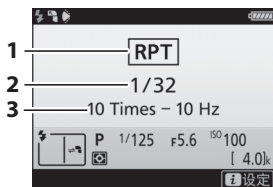

- 1 闪光控制模式195
- 2 闪光级别（闪光量）
.....195
- 3 发光次数（闪光次数）
.....195
频率195

❏ 闪光信息和照相机设定

闪光信息显示中将显示所选照相机设定，包括曝光模式、快门速度、光圈以及 ISO 感光度。

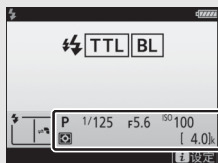

❏ 更改闪光灯设定

在闪光信息显示中按下 **i** 按钮可更改闪光灯设定。可用选项根据闪光灯组件和所选设定的不同而异。您还可进行测试闪光。



闪光控制模式

信息显示按照下表所示显示照相机配件热靴上所安装另购闪光灯组件的闪光控制模式：

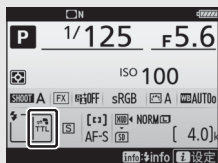

	闪光同步	自动 FP (273)
i-TTL		
自动光圈 (A)		
非 TTL 自动闪光 (A)		
距离优先手动 (GN)		
手动		
重复闪光		—
无线闪光		

遥控闪光灯组件

菜单指南 (可从尼康网站 ( i) 获取) 提供以下相关信息：

- 利用来自配件热靴上所安装另购闪光灯组件的光学信号控制遥控闪光灯组件

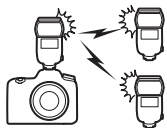

- 使用无线电控制遥控闪光灯组件



- 同时使用无线电控制遥控闪光灯组件和安装于配件热靴的闪光灯



- 同时使用无线电控制遥控闪光灯组件和光学控制遥控闪光灯组件

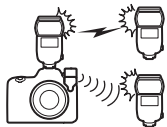

仅当照相机通过 WR-A10 适配器连接至 WR-R10 时，无线电闪光控制才可用。有关闪光灯功能的详细信息，请参阅“尼康创意闪光系统”（CLS， 298）。

其他拍摄选项

info 按钮

在取景器拍摄过程中，您可按下 **info** 按钮在显示屏中查看列有快门速度、光圈、剩余可拍摄张数和 AF 区域模式等数据的信息显示。



1 蓝牙连接指示 283	9 “蜂鸣音”指示 282
飞行模式 283	10 照相机电池电量指示 29
2 Wi-Fi 连接指示 283	MB-D18 电池类型显示 284
Eye-Fi 连接指示 284	MB-D18 电池电量指示 310
3 长时间曝光降噪指示 258	11 白平衡 160
4 暗角控制指示 259	12 优化校准指示 179
5 自动失真控制 259	13 色空间 258
6 电子前帘快门 272	14 照片拍摄菜单库 255
7 曝光延迟模式 271	15 影像区域指示 81
8 间隔拍摄指示 260	16 动态 D-Lighting 指示 185
定时拍摄指示 266	
⌚ “时钟未设定”指示 212、278	

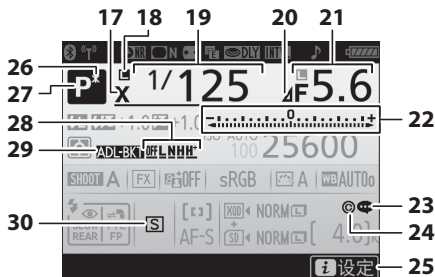

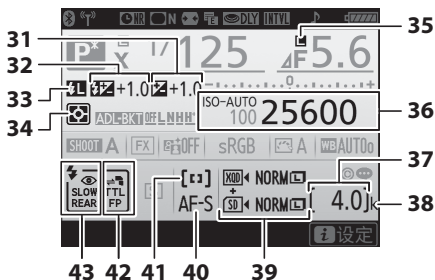

17	闪光同步指示	273	28	当前画面在包围序列 中的位置 ...147、 152
18	快门速度锁定图标	139		动态 D-Lighting 包围量
19	快门速度	132、 134		HDR 曝光差异
20	光圈级数指示	133		HDR (一系列) 指示
21	光圈 (f 值)	133、 134		多重曝光的拍摄张数
	光圈 (光圈级数)	133		多重曝光 (一系列) 指示
22	曝光指示	135	29	曝光和闪光包围指示
	曝光补偿显示	143		白平衡包围指示
	包围进程指示: 曝光和闪光包围	147		动态 D-Lighting 包围 指示
	白平衡包围	152		HDR 指示
23	图像注释指示	280		多重曝光指示
24	版权信息指示	280	30	释放模式
25	i 图标	214		
26	柔性程序指示	131		
27	曝光模式	129		





<p>31 曝光补偿指示 143 曝光补偿值 143</p> <p>32 闪光补偿指示 200 闪光补偿值 200</p> <p>33 FV 锁定指示 202</p> <p>34 测光 126</p> <p>35 光圈锁定图标 139</p> <p>36 ISO 感光度 121 ISO 感光度指示 121 自动 ISO 感光度指示 123</p> <p>37 “k”（当剩余存储空间 足够拍摄 1000 张以上 时出现） 30</p>	<p>38 剩余可拍摄张数 30、378 手动镜头编号 225</p> <p>39 图像品质 87 第二插槽的功能 93 图像尺寸 91 XQD 卡图标 16、93 SD 卡图标 16、93</p> <p>40 自动对焦模式 99</p> <p>41 AF 区域模式 101、104</p> <p>42 闪光控制模式 195</p> <p>43 闪光模式 197</p>
--	--

注意：此处以所有指示都点亮的显示为例来进行说明。



■ 关闭显示屏

若要隐藏显示屏中的拍摄或闪光信息，请按下  按钮或半按快门释放按钮。当大约 10 秒内未进行任何操作时，显示屏将自动关闭。有关选择显示屏自动关闭前保持开启的时间长度的信息，请参阅  > 自定义设定 c4 (显示屏关闭延迟， 271)。

■ 指示



照相机时钟由单独的可充电电源供电。当照相机安装了主电池或者由另购的照相机电源连接器和电源适配器供电时，时钟电池将根据需要进行充电。充电 2 天可为时钟供电约 3 个月。若  图标在信息显示中闪烁，表明时钟已被重设，且所有新拍照片中记录的日期和时间将不正确。请使用设定菜单中的时区和日期 > 日期和时间选项 ( 278) 将时钟设为正确的时间和日期。

■ 也请参阅

有关更改信息显示中字体颜色的信息，请参阅  > 信息显示 ( 279)。

使用指令拨盘

您可通过按住以下任一按钮并同时旋转指令拨盘调整信息显示中的设定：

- **QUAL** (87、91)
- **WB** (160 ; 若要微调白平衡，请按住该按钮并使用多重选择器)
- **MODE** (129)
-  (126)
-  (143)
- **ISO** (121)
-  (197、200)
- **BKT** (146)
- **AF 模式** (99、101)
- 可通过自定义设定 f1 (自定义控制功能， 275) 或 f10 (指定 **MB-D18** 按钮， 277) 指定功能的任何按钮，前提是该按钮可与指令拨盘组合使用



白平衡

按下 **WB** 按钮可在信息显示中调整白平衡设定。旋转主指令拨盘可选择白平衡模式，旋转副指令拨盘则可选择 **AUTO** (自动) 或  (荧光灯) 模式的子选项、色温 (模式 **K**， “选择色温”) 或白平衡预设 (手动预设模式)。

在 **K** (“选择色温”) 和手动预设以外的模式下，您可使用多重选择器在琥珀色 (**A**) - 蓝色 (**B**) 轴和绿色 (**G**) - 洋红 (**M**) 轴上微调白平衡。



i 按钮

若要访问以下选项，请在取景器拍摄过程中按下 **i** 按钮。使用触摸屏或者通过多重选择器和 **OK** 按钮操作菜单，按下 **▲** 或 **▼** 加亮显示项目并按下 **OK** 查看选项。若要返回拍摄模式，请半按快门释放按钮。

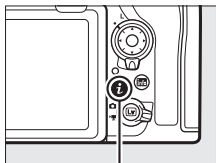

i 按钮

选项	📖
照片拍摄菜单库	255
自定义设定库	267
自定义控制功能	275
动态 D-Lighting	185
选择影像区域	85
长时间曝光降噪	258
高 ISO 降噪	259



双键重设：恢复默认设定

通过同时按住 **QUAL** 和 **☑** 按钮（这些按钮上标有一个绿点）2 秒以上，可恢复下列照相机设定的默认值。重设定期间控制面板将暂时关闭。

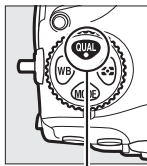

QUAL 按钮

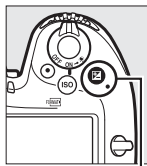

☑ 按钮

■ 可从照片拍摄菜单选取的设定¹

选项	默认设定
扩展照片菜单库	关闭
图像品质	JPEG 标准
图像尺寸	
JPEG/TIFF	大
NEF (RAW)	大
ISO 感光度设定	
ISO 感光度	100
自动 ISO 感光度控制	关闭
白平衡	自动 > 保持白色 (减少暖色)
微调	A-B: 0、G-M: 0
优化校准设定 ²	未修改
闪烁消减	
闪烁消减设定	禁用
闪烁消减指示	开启
多重曝光	关闭 ³
HDR (高动态范围)	关闭 ⁴
静音即时取景静态拍摄	关闭

1 除多重曝光外，只有使用照片拍摄菜单库选项当前所选库中的设定才会被重设 (□ 255)。其他库中的设定不受影响。

2 仅限于当前优化校准。

3 若当前正在执行多重曝光，拍摄将结束且照相机将使用到此为止已记录的曝光创建多重曝光。重叠模式、拍摄张数和保留所有曝光不会重设。

4 曝光差异和平滑不会重设。

■ 可从动画拍摄菜单选取的设定

选项	默认设定
ISO 感光度设定	
ISO 感光度 (M 模式)	100
白平衡	与照片设定相同
动态 D-Lighting	关闭
电子减震	关闭

■ 其他设定

选项	默认设定
对焦点 ¹	中央
预设对焦点	中央
曝光模式	程序自动
柔性程序	关闭
曝光补偿	关闭
AE 锁定 (保持)	关闭
预览曝光效果	关闭
快门速度锁定	关闭
光圈锁定	关闭
自动对焦模式	AF-S
AF 区域模式	
取景器	单点 AF
即时取景	标准区域 AF
照片即时取景显示 WB	无
多重选择器电动光圈	禁用
多重选择器曝光补偿	禁用
加亮显示	关闭
耳机音量	15
测光	矩阵测光

选项	默认设定
包围	关闭 ²
闪光模式	前帘同步
闪光补偿	关闭
FV 锁定	关闭
曝光延迟模式	关闭 ³

- 1 若将 AF 区域模式选为自动区域 AF，对焦点将不会显示。
- 2 拍摄张数重设为 0。包围增量重设为 1EV（曝光 / 闪光包围）或 1（白平衡包围）。使用动态 D-Lighting 包围程序拍摄 2 张照片时，第二张将设为  A 自动。
- 3 只有使用自定义设定库选项当前所选库中的设定才会被重设（☐ 267）。其他库中的设定不受影响。

焦距变化拍摄

焦距变化拍摄期间，照相机自动更改一系列照片的对焦。该功能可用于拍摄今后将使用景深合成进行组合的照片。使用焦距变化拍摄之前，请将对焦模式选择器旋转至 **AF** 并选择  以外的释放模式。

☑ 拍摄前

请使用 AF-S 或 AF-P 镜头。安装合适的镜头后，请选择曝光模式 **A** 或 **M**，使光圈在拍摄期间不会改变（推荐），然后在当前设定下试拍一张照片并在显示屏中查看效果。将设定调整至满意状态后，请关闭取景器接目镜快门以防止光线从取景器进入而干扰照片和曝光。

推荐使用三脚架。开始拍摄前，请先将照相机固定在三脚架上。为确保拍摄不被中断，请确认照相机电池已充满电。若不确定，则请在使用前为电池充电或使用一个电源适配器和照相机电源连接器（另购）。

■ 焦距变化拍摄

1 选择焦距变化拍摄。

加亮显示照片拍摄菜单中的**焦距变化拍摄**并按下  显示焦距变化拍摄选项。

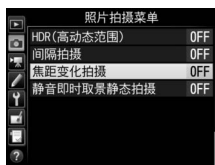

2 调整焦距变化拍摄设定。

按照下文所述调整焦距变化拍摄设定。

- 选择拍摄张数的步骤如下：



加亮显示拍摄张数并
按下 \odot 。



选择拍摄张数
(最多300张)
并按下 \odot 。

- 选择每次拍摄中对焦距离改变的量的步骤如下：



加亮显示焦距步长并
按下 \odot 。

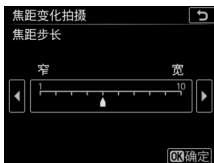

按下 \odot 可缩小焦距步
长，按下 \odot 则增加。
按下 \odot 继续。

微距

由于在短焦距下焦深会减小，我们建议您在拍摄贴近照相机的拍摄对象时选择较小的焦距步长并增加拍摄张数。

• 选择拍摄间隔的步骤如下：



加亮显示到下一次拍摄的时间并按下 。

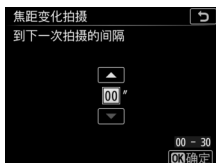

选择两次拍摄之间的秒数并按下 。

选择 **00** 可以约 5fps（释放模式 **S**、**CL**、**CH** 和 **MUP**）或 3fps（释放模式 **Q** 和 **Qc**）的速度拍摄照片。使用闪光灯时为确保正确曝光，请选择足够长的间隔时间以供闪光灯充电。

• 启用或禁用曝光平滑的步骤如下：



加亮显示曝光平滑并按下 。



加亮显示一个选项并按下 。

选择开启可允许照相机在 **M** 以外的模式下根据上一张照片调整曝光（请注意，在模式 **M** 下，仅当自动 ISO 感光度控制开启时，曝光平滑才会生效）。拍摄过程中拍摄对象亮度的较大变化可能会导致曝光的明显变化，在此情况下，您可能有必要缩短拍摄间隔。

• 启用或禁用静音拍摄的步骤如下：



加亮显示静音拍摄并
按下 \blacktriangleright 。



加亮显示一个选项并
按下OK。

选择开启可在拍摄过程中使快门静音。

• 选择开启存储文件夹选项的步骤如下：



加亮显示开启存储文
件夹并按下 \blacktriangleright 。



加亮显示选项并按下 \blacktriangleright
确定选择或取消选择。
按下OK继续。

选择新建文件夹可为每个新的序列新建文件夹，选择重设文件编号则无论何时新建文件夹都可将文件编号重设为 0001。

3 开始拍摄。

加亮显示开始并按下 **OK**。拍摄在大约 3 秒后开始。照相机将以所选间隔时间拍摄照片，并在每次拍摄中从开始拍摄时所选的对焦距离开始，按所选焦距步长距离逐步达到无穷远。当完成所选张数的拍摄或对焦达到无穷远时拍摄结束。若要在拍摄完所有照片之前结束拍摄，请将照片拍摄菜单中的**焦距变化拍摄**选为关闭，或者半按快门释放按钮或在两次拍摄之间按下 **OK** 按钮。



■ 光圈

为防止在较小光圈下可能发生的清晰度降低，请选择 f 值低于 $f/11$ - $f/8$ 的光圈。

■ 拍摄期间

焦距变化拍摄过程中，**INTVL** 图标将会在控制面板中闪烁。在下次拍摄即将开始之前，快门速度显示中将显示剩余可拍摄张数。

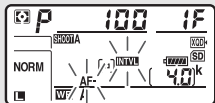

无论在自定义设定 **c2** (待机定时器，**270**) 中选择了何种选项，拍摄期间待机定时器都不会超过时效。

您可在焦距变化拍摄过程中调整设定，使用菜单以及播放照片。在每次拍摄大约 4 秒之前，显示屏将自动关闭。请注意，在焦距变化拍摄过程中更改照相机设定可能导致拍摄结束。

☑ 焦距变化拍摄

若您使用闪光灯，请选择比闪光灯充电所需时间更长的间隔时间。若间隔时间太短，闪光灯可能会以比获取完整曝光所需电量更少的电量闪光。焦距变化拍摄无法与某些照相机功能相结合，包括即时取景（☐ 36）、动画录制（☐ 58）、定时动画、包围、自拍（☐ 118）、长时间曝光（B 门或遥控 B 门拍摄；☐ 136）、HDR（高动态范围）、多重曝光以及间隔拍摄。请注意，由于每次拍摄的快门速度以及记录图像所需时间可能不尽相同，间隔结束到下一间隔开始之间的时间可能会有差异。若无法在当前设定（例如，快门速度设为 **bulb** 或 **-**）下继续拍摄，显示屏中将出现一条警告信息。

☑ 静音拍摄

将静音拍摄选为开启可禁用某些照相机功能，包括：

- ISO 感光度 **Hi 0.3** 至 **Hi 2**（☐ 121）
- 闪光拍摄（☐ 192）
- 曝光延迟模式（☐ 271）
- 闪烁消减（☐ 265）

非 CPU 镜头

非 CPU 镜头可在曝光模式 **A** 和 **M** 下使用，此时可使用镜头光圈环设定光圈。通过指定镜头数据（镜头焦距和最大光圈），用户可访问以下 CPU 镜头功能。

当已知镜头焦距时：

- 电动变焦可配合另购的闪光灯组件一起使用
- 播放时照片信息显示中将列出镜头焦距（带星号）

当已知镜头最大光圈时：

- 控制面板和取景器中将显示光圈值
- 若闪光灯组件支持 **A**（自动光圈）模式，闪光级别将根据光圈变化进行调整
- 播放时照片信息显示中将列出光圈值（带星号）



同时指定镜头焦距和最大光圈时：

- 将启用彩色矩阵测光（请注意，当使用包括反射型尼克尔镜头在内的某些镜头时，为了获得精确结果可能需要使用中央重点测光或点测光）
- 可提高中央重点测光、点测光及针对数码单镜反光照相机的 i-TTL 均衡补充闪光的精确度



输入或编辑非 CPU 镜头数据的步骤如下：

- 1 选择非 CPU 镜头数据。
加亮显示设定菜单中的非 CPU 镜头数据并按下 。



- 2 选择镜头编号。
加亮显示镜头编号并按下  或  选择一个镜头编号。



- 3 输入焦距和光圈。
加亮显示焦距 (mm) 或最大光圈并按下  或  编辑加亮显示的项目。



- 4 保存设定并退出。
按下 。指定的焦距和光圈值将存储在所选镜头编号的下面。

使用非 CPU 镜头时启用镜头数据的步骤如下：

1 将非 CPU 镜头编号选择功能指定给照相机控制。
使用自定义设定 f1 (自定义控制功能,  275)
将选择非 **CPU** 镜头编号指定给一个控制。

2 使用所选控制选择镜头编号。
按下所选控制并同时旋转主或副指令拨盘，直至控制面板中显示所需镜头编号。

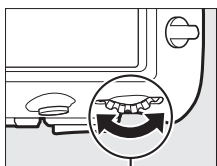

主指令拨盘

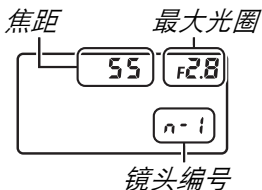

❑ 焦距未列出

若未列出准确的焦距，请选择大于镜头实际焦距的最近值。

❑ 望远倍率镜和变焦镜头

望远倍率镜的最大光圈是望远倍率镜和镜头最大光圈的组合。请注意，当非 CPU 镜头变焦时不会调整镜头数据。不同的焦距数据可作为不同的镜头编号进行输入，或者您可根据每次调整变焦时镜头焦距和最大光圈的新数值编辑镜头数据。

有关播放的详细信息



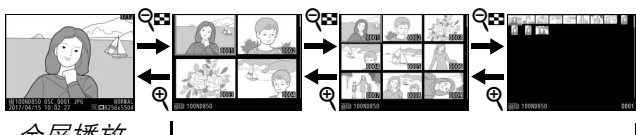

查看图像



全屏播放

缩略图播放



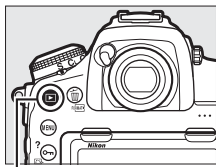

全屏播放

若要播放照片，请按下  按钮。显示屏中将出现最近一次拍摄的照片。向左或向右轻拨或者按下  或  可显示其他照片；若要查看当前照片的其他信息，请按下  或 （[234](#)）。





 按钮

缩略图播放

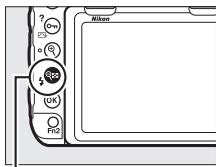
若要查看多张图像，请在全屏显示照片时按下  () 按钮。每按一次  () 按钮，图像显示数量将会增加，从 4 张增加至 9 张再增加至 72 张，每按一次  按钮，图像显示数量则会减少。在触摸屏上滑动手指可向上或向下滚动显示，使用多重选择器则可加亮显示图像。



 () 按钮

播放控制

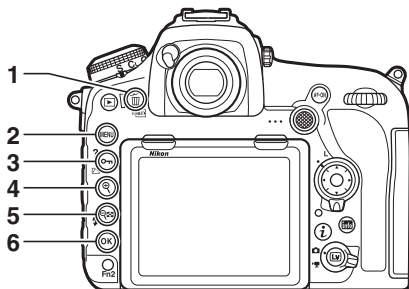



1	(FORMAT): 删除当前照片250	4	: 放大243
2	MENU: 查看菜单253	5	(⚡): 查看多张图像228
3	(⏪/?): 保护当前照片245	6	OK: 如下文所述与多重选择器组合使用

■ 使用 OK 按钮和多重选择器

+	显示插槽 / 文件夹选择对话框。若要选择将播放照片所在的存储卡和文件夹，请加亮显示插槽并按下 显示文件夹列表，然后加亮显示文件夹并按下 。
+	创建当前照片润饰后的副本 (286)。
+	当相机上安装了 WT-7 (307) 时通过无线网络或以太网上传照片。

两张存储卡

若照相机中插有两张存储卡，您可以通过在显示 72 张缩略图时按下  () 按钮来选择一张存储卡以进行播放。

旋转至竖直方向

若要以竖直方向显示“竖直”（人像方向）照片，请在播放菜单中将旋转至竖直方向选项（ 254）设为开启。









图像查看

当在播放菜单的图像查看（ 254）中选择了开启时，拍摄后照片将在显示屏中自动显示（由于在图像查看期间照相机已处于合适的方向，此时图像不会自动旋转）。而在连拍释放模式下，拍摄结束后才从当前系列的第一张开始显示照片。

也请参阅

详细信息：

- 有关选择未执行任何操作时显示屏保持开启的时间长度的信息，请参阅  > 自定义设定 c4（显示屏关闭延迟， 271）。
- 有关选择多重选择器中央按钮功能的信息，请参阅  > 自定义设定 f2（多重选择器中央按钮， 275）。
- 有关使用指令拨盘进行图像或菜单操作的信息，请参阅  > 自定义设定 f4（自定义指令拨盘）> 菜单和播放（ 276）。

使用触摸屏

在播放过程中，触摸感应显示屏可用于以下操作：

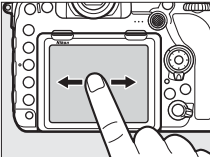
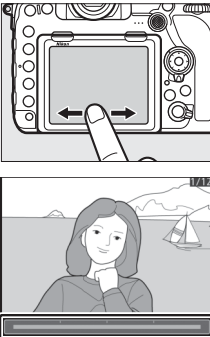
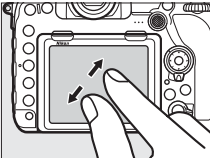
<p>查看其他 图像</p>	<p>向左或向右轻拨可查看其他图像。</p>	
<p>快速滚动 至其他图 像</p>	<p>在全屏查看中，您可触摸屏幕底部来显示图像快进条，随后向左或向右滑动手指可快速滚动至其他图像。</p>	 <p>图像快进条</p>
<p>放大（仅 限于照 片）</p>	<p>使用分开和并拢动作可放大和缩小，使用滑动则可滚动显示（☐ 243）。您也可通过快速轻触屏幕两次来放大全屏播放的照片或取消放大。</p>	

查看缩略图

在全屏播放时使用并拢动作可“缩小”至缩略图查看（☐ 228）。使用并拢和分开动作可从4张、9张及72张中选择图像显示数量。

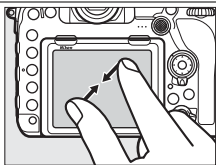

查看动画

轻触屏幕指南可开始动画播放（动画以▶图标标识）。轻触屏幕可暂停或恢复播放，轻触⏪则可退回全屏播放（请注意，动画播放显示中的某些图标不会对触摸屏操作作出反应）。



指南



i 按钮

在全屏或缩略图播放过程中按下 **i** 按钮将显示下列选项。请使用触摸屏或双重选择器和 **OK** 按钮选择选项。

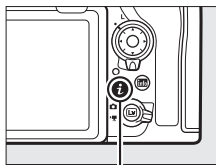



i 按钮

- **评级**：为当前照片评级（[☞ 246](#)）。
- **选择发送至智能设备/取消选择**（仅限于照片）：选择照片上传至智能设备。
- **润饰**（仅限于照片）：使用润饰菜单（[☞ 286](#)）中的选项可创建当前照片润饰后的副本。
- **音量控制**（仅限于动画）：为动画调整播放音量。
- **裁切动画**（仅限于动画）：从动画裁切掉不想要的动画片段（[☞ 76](#)）。在动画播放暂停时按下 **i** 按钮也可编辑动画。
- **选择插槽和文件夹**：选择要播放其内容的文件夹。加亮显示一个插槽并按下 **▶** 列出所选卡中的文件夹，然后加亮显示一个文件夹并按下 **OK** 即可查看该加亮显示文件夹中的照片。



若要退出 **i** 按钮菜单并返回播放，请再次按下 **i** 按钮。

照片信息

照片信息可叠加到全屏播放的图像上。按下  或  可按以下顺序循环显示照片信息。请注意，仅当在播放显示选项 ( 253) 中选择了对应选项时才会显示“仅图像”、拍摄数据、RGB 直方图、亮部以及概览数据。

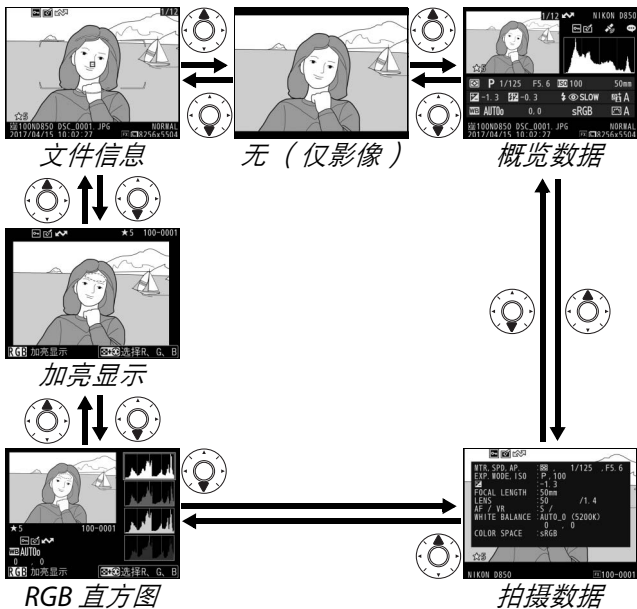

■ 文件信息

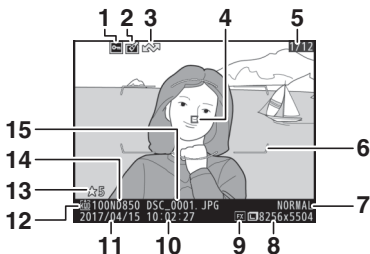

1	保护状态	245	9	影像区域	81
2	润饰指示	286	10	拍摄时间	21、278
3	上传标记	248	11	拍摄日期	21、278
4	对焦点*	94、106	12	当前存储卡插槽	
5	幅数 / 总幅数			34、93
6	AF 区域框*	10	13	评级	246
7	图像品质	87	14	文件夹名称	255
8	图像尺寸	91	15	文件名称	255

* 仅当在播放显示选项 (253) 中选择了对焦点且所选照片是使用取景器所拍摄时显示。



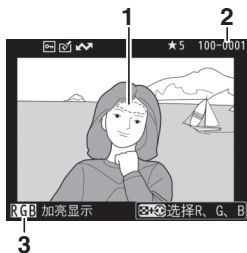

■加亮显示



1 图像亮部*

3 当前通道*

2 文件夹编号 - 幅数



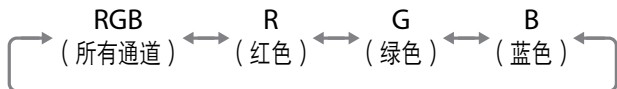
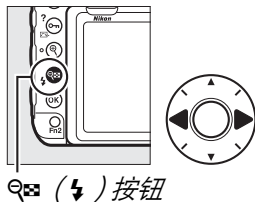

* 闪烁区域表示当前通道的亮部（有可能曝光过度的区域）。按住  () 按钮并按下  或  可按以下顺序循环显示通道：

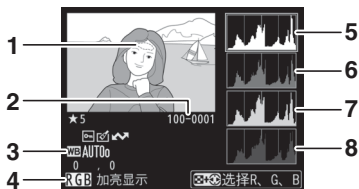

RGB 直方图



- | | |
|--|--|
| <p>1 图像亮部*</p> <p>2 文件夹编号 - 幅数</p> <p>3 白平衡 160
色温 167
白平衡微调 165
手动预设 169</p> <p>4 当前通道*</p> | <p>5 直方图 (RGB 通道)。
在所有直方图中，横轴表示像素亮度，纵轴表示像素量。</p> <p>6 直方图 (红色通道)</p> <p>7 直方图 (绿色通道)</p> <p>8 直方图 (蓝色通道)</p> |
|--|--|

* 闪烁区域表示当前通道的亮部 (有可能曝光过度的区域)。按住  () 按钮并按下  或  可按以下顺序循环显示通道：

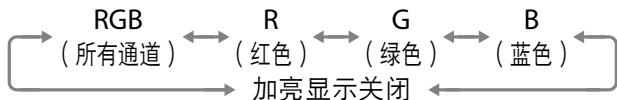
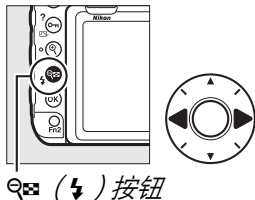

变焦播放

若要在显示直方图时放大照片，请按下 \odot 。您可使用 \odot 和 \odot （ \downarrow ）按钮分别放大和缩小图像，使用多重选择器滚动显示图像。直方图将被更新且仅显示显示屏中可视图像部分的数据。



直方图

照相机直方图仅供参考，它可能不同于图像应用程序中显示的直方图。以下是示例直方图：

若图像中物体的亮度范围较广，色调分布将相对均匀。



若图像较暗，色调分布将向左偏移。



若图像较亮，色调分布将向右偏移。



增加曝光补偿，色调分布将向右偏移；减少曝光补偿，色调分布则向左偏移。当周围明亮的光线致使难以看清显示屏中的图像时，直方图可提供整体曝光的大概信息。

■ 拍摄数据

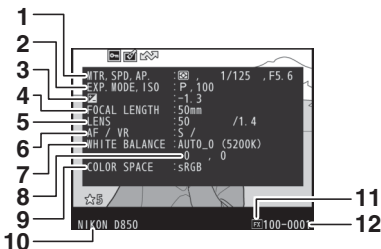

1	测光	126	6	对焦模式	40、94
	快门速度	132、134		镜头 VR (减震) 功能 ³	
	光圈	133、134	7	白平衡 ⁴	160
2	曝光模式	129	8	白平衡微调	165
	ISO 感光度 ¹	121	9	色空间	258
3	曝光补偿	143	10	照相机名称	
	优化曝光微调值 ²	270	11	影像区域	81
4	焦距	225	12	文件夹编号 - 幅数	
5	镜头数据	225			

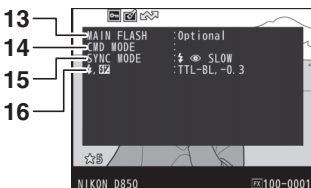

13	闪光灯类型 ⁵		16	闪光控制模式 ⁵	195
14	遥控闪光控制 ⁵	208		闪光补偿 ⁵	200
15	闪光模式 ⁵	197			



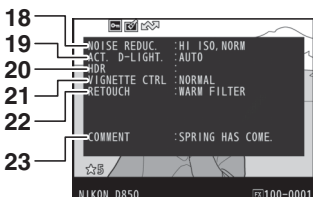

17 优化校准⁶ 179

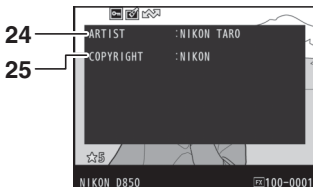

18 高 ISO 降噪 259	21 暗角控制 259
长时间曝光降噪 258	22 润饰记录 286
19 动态 D-Lighting 185	23 图像注释 280
20 HDR 曝光差异 187	
HDR 平滑 187	



24 拍摄者姓名⁷280 **25** 版权所有⁷280

- 1 在自动ISO感光度控制开启时所拍照片中显示为红色。
- 2 当任一测光方式下自定义设定 b7（微调优化曝光， 270）已设为 0 以外的值时显示。
- 3 仅当安装了 VR 镜头时显示。
- 4 对于使用自动白平衡所拍的照片还将显示色温。
- 5 仅当使用了另购的闪光灯组件（ 192）时显示。
- 6 显示的项目根据拍摄照片时所选优化校准的不同而异。
- 7 仅当使用设定菜单中的**版权信息**选项随照片一起记录了版权信息时才会显示。

■ 概览数据

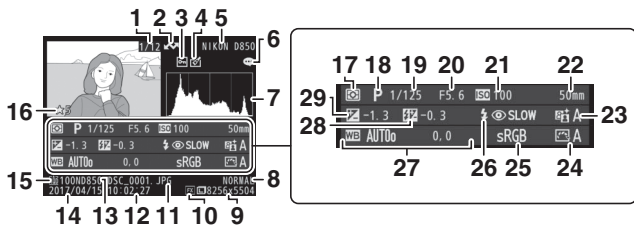

1	幅数 / 总幅数	17	测光	126	
2	上传标记	248	18	曝光模式	129
3	保护状态	245	19	快门速度	132、134
4	润饰指示	286	20	光圈	133、134
5	照相机名称		21	ISO 感光度 ¹	121
6	图像注释指示	280	22	焦距	225
7	直方图显示图像色调的分布 (238)。		23	动态 D-Lighting	185
8	图像品质	87	24	优化校准	179
9	图像尺寸	91	25	色空间	258
10	影像区域	81	26	闪光模式 ²	197
11	文件名称	255	27	白平衡	160
12	拍摄时间	21、278		色温	167
13	文件夹名称	255		白平衡微调	165
14	拍摄日期	21、278		手动预设	169
15	当前存储卡插槽		28	闪光补偿 ²	200
				指令器模式 ²	
16	评级	246	29	曝光补偿	143





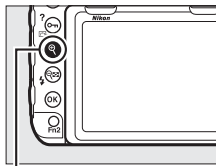

- 1 在自动ISO感光度控制开启时所拍照片中显示为红色。
 2 仅当使用了另购的闪光灯组件 (192) 拍摄照片时显示。







观看照片：变焦播放

若要放大全屏播放的图像，请按下  按钮或多重选择器的中央或者快速轻触屏幕两次。变焦播放时，您可执行以下操作：

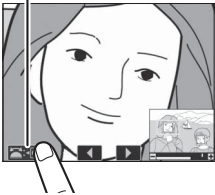





 按钮

目的	说明
放大或缩小 / 查看图像的其他区域	<p>按下  或使用分开动作最多约可放大至 32 倍（FX/36×24 格式的大尺寸图像）、24 倍（中尺寸图像）或 16 倍（小尺寸图像）。按下 （）或使用并拢动作可缩小。当照片被放大时，使用多重选择器或在屏幕上滑动手指可查看显示屏中不可视的影像区域。按住多重选择器将快速滚动到画面的其他区域。缩放率发生变化时，将显示导航窗口；显示屏中当前可视的区域会以黄色边框标识。导航窗口下方的长条表示缩放率，缩放率为 1:1 时长条将变为绿色。</p> 
裁切图像	<p>若要将图像裁切至显示屏中当前可视的区域，请按下 ，加亮显示快速裁切，然后按下 。请注意，当显示 RGB 直方图（ 238）时，快速裁切不可用。</p>

目的	说明
选择脸部	变焦播放过程中侦测到的脸部在导航窗口中将用白色边框标识。旋转副指令拨盘或轻触屏幕指南可查看其他脸部。 <i>屏幕指南</i> 
查看其他图像	旋转主指令拨盘或者轻触屏幕底部的◀或▶图标可以当前缩放率查看其他照片的相同位置。显示动画时变焦播放将被取消。
更改保护状态	按下  ( / ?) 可保护图像或取消图像的保护 ( 245)。
返回拍摄模式	半按快门释放按钮或按下  按钮可返回拍摄模式。
显示菜单	按下 MENU 可显示菜单 ( 253)。

保护照片不被删除



在全屏、变焦和缩略图播放状态下，使用 **Q** (/?) 按钮可保护照片不被误删。受保护的
文件无法使用  () 按钮或播放菜单中的删除
选项进行删除。请注意，格式化存储卡时
( 278)，受保护的图像 将被删除。

保护照片的步骤如下：

1 选择一张图像。

以全屏播放或变焦播放显示图像，或者在缩略图列表中将其加亮显示。

2 按下 **Q** (/?) 按钮。

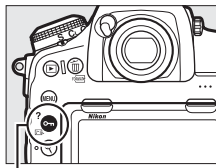

照片将用  图标标记。若要
取消照片保护以便将其删除，
请显示该照片或在缩略图列
表中将其加亮显示，然后按下
Q (/?) 按钮。

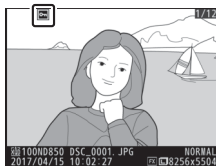

Q (/?) 按钮



取消所有图像的保护

若要取消播放文件夹菜单中当前所选一个或多个文件
夹中所有图像的保护，请在播放过程中同时按下
Q (/?) 和  () 按钮约 2 秒。

为照片评级

为照片评级或将它们标记为稍后删除的候选照片。在ViewNX-i和捕影工匠中也可查看评级。评级不适用于受保护的图像。

1 选择一张图像。

显示图像或者在缩略图播放的缩略图列表中将
其加亮显示。

2 显示播放选项。

按下 **i** 按钮显示播放选项。

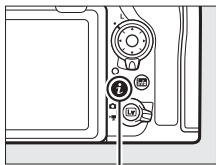

i 按钮

3 选择评级。

加亮显示评级并按下 **▶**。



4 选择一个评级。

按下 **◀** 或 **▶** 从 0 至 5 星评级
中进行选择，或者选择 **✖** 将照
片标记为稍后删除的候选照
片。按下 **OK** 完成操作。



■ 使用 Fn2 按钮为照片评级

若将自定义设定 f1 (自定义控制功能) > Fn2 按钮选为评级, 按住 Fn2 按钮并按下 ◀ 或 ▶ 可为照片评级 (□ 275)。

选择照片进行上传

您可按照以下步骤选择照片上传至智能设备。动画无法选用于上传；照片将以 200 万像素的尺寸进行上传。

选择单张照片

1 选择一张照片。

显示照片或者在缩略图播放的缩略图列表中将**其加亮显示**。

2 显示播放选项。

按下 **i** 按钮显示播放选项。

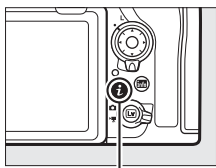

i 按钮

3 选择选择发送至智能设备 / 取消选择。

加亮显示**选择发送至智能设备/取消选择**并按下 **OK**。选用于上传的照片用  图标标识；若要取消选择，请显示或加亮显示图像并重复步骤 2 和 3。

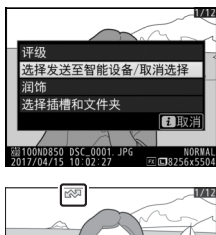

选择多张照片



您可按照以下步骤更改多张照片的上传状态。

1 选择选择影像。

在播放菜单中选择选择以发送至智能设备，然后加亮显示选择影像并按下 。





2 选择照片。

使用多重选择器加亮显示照片，然后按下多重选择器的中央确定选择或取消选择（若要全屏查看加亮显示的照片，请按住  按钮）。所选照片用  图标标记。



3 按下 。

按下  完成操作。



取消对所有照片的选择

若要取消选择所有照片，请选择播放菜单中的选择以发送至智能设备，加亮显示取消全部选择并按下 。屏幕中将显示一个确认对话框；加亮显示是并按下  即可移除存储卡中所有照片的上传标记。

删除照片

若要删除当前照片，请按下  () 按钮。若要删除多张所选照片，请使用播放菜单中的删除选项。照片一旦被删除，将不能恢复。请注意，受保护或隐藏的照片无法删除。

播放期间

按下  () 按钮将删除当前照片。

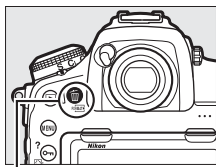

1 按下 () 按钮。

屏幕中将显示一个确认对话框。



 () 按钮

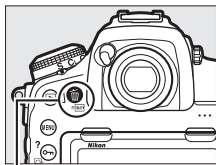

2 再次按下 () 按钮。

按下  () 按钮将删除照片。按下  按钮则不删除照片直接退出。





 () 按钮

也请参阅

有关选择删除图像后所显示图像的信息，请参阅  > 删除之后 ( 254)。

播放菜单

播放菜单中的删除选项包含以下选项。请注意，根据图像数量的不同，删除可能需要一些时间。

选项	说明
 所选图像	删除所选照片。
ALL 全部	删除当前选来进行播放的文件夹中的所有照片（  253）。若照相机中插有两张存储卡，您可选择将从哪张存储卡删除照片。

■ 所选图像：删除所选照片

- 1 选择删除 > 所选图像。
在播放菜单中选择删除。加亮显示所选图像并按下 。



- 2 加亮显示照片。
使用多重选择器加亮显示一张照片（若要全屏查看加亮显示的照片，请按住  按钮）。



3 选择加亮显示的照 片。

按下多重选择器的中
央选择加亮显示的照
片。所选照片用  图



标标记。重复步骤 2 和 3 可选择其他照片；若要
取消选择照片，请加亮显示该照片并按下多重
选择器的中央。

4 按下 完成操作。

屏幕中将显示一个确认对话框；请加亮显示是并按下 。

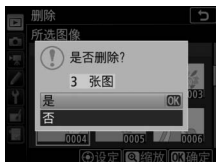

菜单列表

本部分列出了照相机菜单中的可用选项。有关详细信息，请参阅*菜单指南*，该指南可从尼康网站获取（[☞ i](#)）。

▶ 播放菜单：管理图像

删除

所选图像 删除多张图像（[☞ 251](#)）。

全部

播放文件夹（默认设定为全部）

（文件夹名称） 选择要播放其内容的文件夹。

全部

当前

隐藏影像

选择 / 设定 隐藏或显示图像。隐藏的图像
取消全部选择 仅在“隐藏影像”菜单中显示，
且无法进行播放。

播放显示选项

基本照片信息 选择播放时照片信息显示
对焦点（[☞ 234](#)）中的可用信息。

更多照片信息

无（仅影像）

加亮显示

RGB 直方图

拍摄数据

概览

复制影像

选择来源	将照片从一张存储卡复制到另一张。该选项仅在照相机中插有两张存储卡时可用。
选择影像	
选择目标文件夹	
是否复制影像？	

图像查看 (默认设定为关闭)

开启	选择拍摄后照片是否立即自动出现在显示屏中 ( 230)。
关闭	

删除之后 (默认设定为显示下一幅)

显示下一幅	选择删除一张图像后显示的照片。
显示上一幅	
继续先前指令	

连拍后，显示 (默认设定为连拍末张图像)

连拍首张图像	选择在连拍释放模式下拍摄照片后，照相机显示的是连拍中的第一张还是最后一张照片。
连拍末张图像	

自动旋转图像 (默认设定为开启)

开启	选择拍摄照片时是否记录照相机方向。
关闭	

旋转至竖直方向 (默认设定为开启)

开启	选择在播放时是否旋转“竖直”（人像方向）照片以便显示 ( 230)。
关闭	

幻灯播放

开始	以幻灯播放方式查看当前播放文件夹中的照片。
影像类型	
画面间隔	

选择以发送至智能设备

选择影像	选择照片上传至智能设备 ( 249)。
取消全部选择	

照片拍摄菜单：拍摄选项

照片拍摄菜单库

A-D 启用在照片拍摄菜单库中先存储的照片拍摄菜单设定。对设定的更改将存储在当前库中。

扩展照片菜单库 (默认设定为关闭)

开启 选择照片拍摄菜单库中是否存储曝光模式、快门速度 (曝光模式 **S** 和 **M**)、光圈 (模式 **A** 和 **M**) 以及闪光模式。

关闭

存储文件夹

重新命名 选择存储今后所拍图像的文件夹。

按编号选择文件夹

从列表中选择文件夹

文件命名

文件命名 选择保存照片时用于命名图像文件的 3 位字母前缀。默认前缀为 “DSC”。

主插槽选择 (默认设定为 **XQD** 卡插槽)

XQD 卡插槽 选择插有两张存储卡时哪个插槽将用作主插槽。

SD 卡插槽

第二插槽的功能 (默认设定为额外空间)

额外空间 选择插有两张存储卡时第二插槽中存储卡的作用 (☐ 93)。

备份

RAW 主插槽-JPEG 第二插槽

闪光控制

闪光控制模式	为安装在照相机配件热靴上的另购闪光灯组件选择闪光控制模式，或调整离机闪光拍摄的设定（☞ 195）。
无线闪光选项	
遥控闪光控制	
无线电遥控闪光信息	

影像区域

选择影像区域	选择影像区域（☞ 81）并启用或禁用取景器挡板显示（☞ 83）。
自动 DX 裁切	
取景器挡板显示	

图像品质（默认设定为 **JPEG 标准**）

NEF（RAW）+JPEG 精细★	选择文件格式和压缩比（图像品质，☞ 87）。标有星号（“★”）的选项使用优先确保图像品质的压缩方式，而未标星号的选项则使用优先减小文件大小的压缩方式。
NEF（RAW）+JPEG 精细	
NEF（RAW）+JPEG 标准★	
NEF（RAW）+JPEG 标准	
NEF（RAW）+JPEG 基本★	
NEF（RAW）+JPEG 基本	
NEF（RAW）	
JPEG 精细★	
JPEG 精细	
JPEG 标准★	
JPEG 标准	
JPEG 基本★	
JPEG 基本	
TIFF（RGB）	

图像尺寸

JPEG/TIFF	选择图像尺寸（以像素表示；
NEF（RAW）	☐ 91）。您可按JPEG/TIFF和NEF（RAW）图像分别进行选择。

NEF（RAW）记录

NEF（RAW）压缩	选择NEF（RAW）图像的压缩类型和位深度（☐ 90）。
NEF（RAW）位深度	

ISO感光度设定

ISO感光度	调整照片的ISO感光度设定
自动ISO感光度控制	（☐ 121、123）。

白平衡（默认设定为自动）

自动	根据光源调整白平衡
自然光自动适应	（☐ 160）。

白炽灯

荧光灯

晴天

闪光灯

阴天

背阴

选择色温

手动预设

设定优化校准 (默认设定为自动)

自动	选择处理新照片的方式。请根据场景类型或您的创作意图进行选择 (☞ 179)。
标准	
自然	
鲜艳	
单色	
人像	
风景	
平面	

管理优化校准

保存 / 编辑	创建自定义优化校准。
重新命名	
删除	
载入 / 保存	

色空间 (默认设定为 sRGB)

sRGB	选择照片的色空间。
Adobe RGB	

动态 D-Lighting (默认设定为关闭)

自动	保留亮部和暗部细节，创建对比度自然的照片 (☞ 185)。
极高	
高	
标准	
低	
关闭	

长时间曝光降噪 (默认设定为关闭)

开启	减少低速快门下所拍照片中的“噪点” (亮点或雾像)。
关闭	

高 ISO 降噪 (默认设定为标准)

高	减少高 ISO 感光度下所拍摄照片中的“噪点”(不规则间距明亮像素)。
标准	
低	
关闭	

暗角控制 (默认设定为标准)

高	减少使用 G 型、E 型和 D 型镜头 (PC 镜头除外) 时照片边缘的亮度损失。在最大光圈时效果尤为显著。
标准	
低	
关闭	

自动失真控制 (默认设定为关闭)

开启	减少使用广角镜头拍摄时出现的桶形失真和使用长镜头拍摄时出现的枕形失真。
关闭	

闪烁消减

闪烁消减设定	这些选项在取景器拍摄过程中生效。将闪烁消减设定设为启用可调整拍摄时机以减少荧光灯或水银灯下拍摄时闪烁的影响。闪烁消减指示可控制 FLICKER (闪烁) 图标在取景器中的显示: 若选择了开启, 半按快门释放按钮时如果侦测到闪烁, 该图标将会显示, 而如果闪烁消减设定选为禁用时侦测到闪烁, 该图标将会闪烁 (若要启用闪烁消减, 请选择启用)。
闪烁消减指示	

自动包围设定 (默认设定为自动曝光和闪光包围)

自动曝光和闪光包围	选择自动包围生效时包围的一个或多个设定 (□ 146)。
自动曝光包围	
闪光包围	
白平衡包围	
动态 D-Lighting 包围	

多重曝光

多重曝光模式	将 2 至 10 次 NEF (RAW) 曝光记录成单张照片。有关详细信息, 请参阅 <i>菜单指南</i> , 该指南可从尼康网站下载 (□ i)。
拍摄张数	
重叠模式	
保留所有曝光	
选择首次曝光 (NEF)	

HDR (高动态范围)

HDR 模式	在拍摄高对比度场景时保留亮部和暗部细节 (□ 187)。
曝光差异	
平滑	

间隔拍摄

开始	以所选间隔时间拍摄照片, 直至记录完指定的拍摄张数。有关详细信息, 请参阅 <i>菜单指南</i> , 该指南可从尼康网站下载 (□ i)。
选择开始日期 / 时间	
间隔时间	
间隔 × 拍摄张数 / 间隔	
曝光平滑	
静音拍摄	
间隔优先	
开启存储文件夹	

焦距变化拍摄

开始 在一系列照片中自动更改对焦
拍摄张数 (219)。

焦距步长

到下一次拍摄的间隔

曝光平滑

静音拍摄

开启存储文件夹

静音即时取景静态拍摄 (默认设定为关闭)

开启 (模式 1) 消除即时取景静态拍摄过程中

开启 (模式 2) 快门发出的声音 (48)。

关闭

动画拍摄菜单：动画拍摄选项

重设动画拍摄菜单

是 选择是可将动画拍摄菜单选项
否 恢复至默认值。

文件命名

选择保存动画时用于命名图像文件的 3 位字母前缀。默认前缀为“DSC”。

目标位置 (默认设定为 XQD 卡插槽)

XQD 卡插槽 选择用于录制动画的插槽。

SD 卡插槽

影像区域

选择影像区域 选择影像区域 ( 66)。

自动 DX 裁切

画面尺寸 / 帧频 (默认设定为 **1920×1080 ; 60p**)

3840×2160 ; 30p 选择动画的画面尺寸 (以像素表示) 和帧频 (☐ 67)。

3840×2160 ; 25p

3840×2160 ; 24p

1920×1080 ; 60p

1920×1080 ; 50p

1920×1080 ; 30p

1920×1080 ; 25p

1920×1080 ; 24p

1280×720 ; 60p

1280×720 ; 50p

1920×1080 ; 30p×4

(慢动作)

1920×1080 ; 25p×4

(慢动作)

1920×1080 ; 24p×5

(慢动作)

动画品质 (默认设定为**高品质**)

高品质 选择动画品质 (☐ 67)。

标准

动画文件类型 (默认设定为**MOV**)

MOV 选择动画文件类型。

MP4

ISO 感光度设定

最大感光度 调整动画的 ISO 感光度设定。

自动 ISO 控制 (M 模式)

ISO 感光度 (M 模式)

白平衡	(默认设定为与照片设定相同)
与照片设定相同	选择动画的白平衡(☐ 160)。
自动	选择与照片设定相同可使用当前为照片所选的设定。
自然光自动适应	
白炽灯	
荧光灯	
晴天	
阴天	
背阴	
选择色温	
手动预设	
设定优化校准	(默认设定为与照片设定相同)
与照片设定相同	选择动画的优化校准(☐ 179)。
自动	选择与照片设定相同可使用当前为照片所选的设定。
标准	
自然	
鲜艳	
单色	
人像	
风景	
平面	
管理优化校准	
保存 / 编辑	创建自定义优化校准。
重新命名	
删除	
载入 / 保存	

动态 D-Lighting	(默认设定为关闭)
与照片设定相同	保留亮部和暗部细节，创建对比度自然的动画(□ 185)。选择与照片设定相同可使用当前为照片所选的设定。
极高	
高	
标准	
低	
关闭	
高 ISO 降噪	(默认设定为标准)
高	减少高 ISO 感光度下所录制动画中的“噪点”(不规则间距明亮像素)。
标准	
低	
关闭	
闪烁消减	(默认设定为自动)
自动	减少即时取景(□ 36)和动画录制(□ 58)过程中荧光灯或水银灯所引起的闪烁和条带痕迹。
50Hz	
60Hz	
麦克风灵敏度	(默认设定为自动灵敏度)
自动灵敏度	开启或关闭内置或外置麦克风(□ 307)或者调整麦克风灵敏度。
手动灵敏度	
麦克风关闭	
衰减器	(默认设定为禁用)
启用	在喧闹环境下录制动画时可降低麦克风增益并防止音频失真。
禁用	
频响	(默认设定为宽范围)
宽范围	选择内置和外置麦克风(□ 307)的频响。
音域	

降低风噪	(默认设定为关闭)
开启	选择是否启用内置麦克风的低截止滤波器以降低风噪。
关闭	
电子减震	(默认设定为关闭)
开启	选择在动画模式下是否启用电子减震。
关闭	
定时动画	
开始	照相机自动以所选间隔时间拍摄照片，以创建无声定时动画。有关详细信息，请参阅 <i>菜单指南</i> ，该指南可从尼康网站下载 (☞ i)。
间隔时间	
拍摄时间	
曝光平滑	
静音拍摄	
影像区域	
画面尺寸 / 帧频	
间隔优先	

自定义设定：微调照相机设定

自定义设定库

A-D 启用在自定义设定菜单库中先前存储的自定义设定。对设定的更改将存储在当前库中。

a 自动对焦

a1 AF-C 优先选择 (默认设定为释放)

释放 当在取景器拍摄中选择了 **AF-C**
对焦 + 释放 时，该选项可控制是在每次按下快门释放按钮时都可拍摄照片（**快门释放优先**），还是仅当照相机清晰对焦时才可拍摄照片（**对焦优先**）。
释放 + 对焦
对焦

a2 AF-S 优先选择 (默认设定为对焦)



释放 当在取景器拍摄中选择了 **AF-S**
对焦 时，该选项可控制是仅当照相机清晰对焦时才可拍摄照片（**对焦优先**），还是在每次按下快门释放按钮时都可拍摄照片（**快门释放优先**）。

a3 锁定跟踪对焦

遮挡拍摄 AF 响应 控制当在取景器拍摄中选择了
拍摄对象移动 AF-C 时，若与拍摄对象间的距离发生变化，自动对焦如何进行调整。

a4 3D 跟踪脸部侦测 (默认设定为关闭)

开启 选择当 **AF 区域模式** 选为 **3D 跟踪** (☐ 101) 时，照相机是否
关闭 侦测并对焦于脸部。

a5 3D跟踪观看区域 (默认设定为标准)	
宽标准	选择当AF区域模式选为3D跟踪 ( 101) 时半按快门释放按钮所监控的区域。
a6 对焦点数量 (默认设定为55个对焦点)	
55个对焦点	选择取景器中用于手动对焦点选择的对焦点数量。
15个对焦点	
a7 按方向存储 (默认设定为关闭)	
对焦点	选择取景器是否按垂直和水平方向分别存储对焦点和AF区域模式。
对焦点和AF区域模式	
关闭	
a8 触发AF (默认设定为快门/AF-ON按钮)	
快门/AF-ON按钮	选择当半按快门释放按钮时照相机是否进行对焦。若选择了仅AF-ON按钮,半按快门释放按钮时照相机将不会对焦。
仅AF-ON按钮	
a9 限制AF区域模式选择	
单点AF	设定可在取景器拍摄中使用AF模式按钮和副指令拨盘进行选择的AF区域模式 ( 101)。
动态区域AF (9对焦点)	
动态区域AF (25对焦点)	
动态区域AF (72对焦点)	
动态区域AF (153对焦点)	
3D跟踪	
群组区域AF	
自动区域AF	

a10 自动对焦模式限制 (默认设定为无限制)

AF-S	选择取景器拍摄中可用的自动对焦模式 (☐ 99)。
AF-C	
无限制	

a11 对焦点循环方式 (默认设定为不循环)

循环	选择取景器对焦点选择是否从显示的一个边缘“循环”到另一个边缘。
不循环	

a12 对焦点选项

对焦点点亮	调整在取景器中显示对焦点的相关设定。
手动对焦模式	
动态区域 AF 辅助	

a13 AF 模式中的手动对焦环 (默认设定为启用)

启用	该选项适用于兼容的镜头。选择禁用可禁止在自动对焦模式下使用对焦环进行对焦。
禁用	

b 测光 / 曝光**b1 ISO 感光度步长值** (默认设定为 1/3 步长)

1/3 步长	选择对 ISO 感光度进行调整时将使用的增量。
1/2 步长	
1 步长	

b2 曝光控制 EV 步长 (默认设定为 1/3 步长)

1/3 步长	选择对快门速度、光圈和包围进行调整时将使用的增量。
1/2 步长	
1 步长	

b3 曝光 / 闪光补偿步长值 (默认设定为 1/3 步长)

1/3 步长	选择对曝光和闪光补偿进行调整时将使用的增量。
1/2 步长	
1 步长	

b4 简易曝光补偿 (默认设定为关闭)	
开启 (自动重设)	选择是否可以不按下  按钮而仅通过旋转指令拨盘来调整曝光补偿。
开启	
关闭	
b5 矩阵测光 (默认设定为脸部侦测开启)	
脸部侦测开启	选择脸部侦测开启可在取景器拍摄过程中使用矩阵测光 ( 126) 拍摄人像时启用脸部侦测。
脸部侦测关闭	
b6 中央重点区域 (默认设定为 ϕ 12mm)	
ϕ 8mm- ϕ 20mm、全画面平均	选择当中央重点测光用于取景器拍摄时被指定最大比重的区域的大小。若安装的是非 CPU 镜头, 该区域的大小固定为 12mm。
b7 微调优化曝光 (默认设定为否)	
是	为每种测光方式微调曝光。较高值产生较亮的曝光, 较低值则产生较暗的曝光。
否	
c 计时 /AE 锁定	
c1 快门释放按钮 AE-L (默认设定为关闭)	
开启 (半按)	选择按下快门释放按钮时曝光是否锁定。
开启 (连拍模式)	
关闭	
c2 待机定时器 (默认设定为 6 秒)	
4 秒 -30 分钟、无限	选择未执行任何操作时照相机持续测定曝光的时间长度 ( 33)。

c3 自拍

自拍延迟	选择在自拍模式下拍摄时滞的长度、拍摄张数以及拍摄间隔。
拍摄张数	
拍摄间隔	

c4 显示屏关闭延迟

播放	选择未执行任何操作时显示屏保持开启的时间长度。
菜单	
信息显示	
图像查看	
即时取景	

d 拍摄 / 显示

d1 CL 模式拍摄速度 (默认设定为 **5fps**)

6fps-1fps	选择 CL 模式下的每秒幅数。请注意，每秒幅数可能会根据电源的不同而异 (☐ 115)。
-----------	---

d2 最多连拍张数 (默认设定为 **200**)

1-200	选择在连拍释放模式下一次连拍中最多可拍摄的照片张数。
-------	----------------------------

d3 ISO 显示 (默认设定为显示可拍幅数)

显示 ISO 感光度	选择 ISO 感光度是否取代剩余可拍摄张数显示在控制面板中。
显示可拍幅数	

d4 同步释放模式选项 (默认设定为同步)

同步	选择遥控照相机和主照相机上的快门释放是否同步。
不同步	

d5 曝光延迟模式 (默认设定为关闭)

3 秒 -0.2 秒、关闭	在轻微照相机震动就可能導致照片模糊的情况下，您可将快门释放延迟至弹起反光板约 0.2 至 3 秒后。
---------------	--

d6 电子前帘快门 (默认设定为禁用)	
启用	在 Q 、 Qc 或 MUP 模式下启用或禁用电子前帘快门，从而消除快门动作所引起的模糊。无论选择了何种选项，在其他释放模式下都将使用机械快门。
禁用	
d7 文件编号次序 (默认设定为开启)	
开启	选择照相机如何指定文件编号。
关闭	
重设	
d8 轮廓增强加亮显示颜色 (默认设定为红色)	
红色	选择用于对焦轮廓增强的加亮显示颜色。在即时取景过程中按下 i 按钮并选择轮廓增强级别 ( 44、63)，您可开启或关闭轮廓增强并调整其灵敏度。
黄色	
蓝色	
白色	
d9 取景器网格显示 (默认设定为关闭)	
开启	选择是否在取景器中显示取景网格。
关闭	
d10 LCD 照明 (默认设定为关闭)	
开启	选择待机定时器处于激活状态时控制面板和按钮背光是否点亮。
关闭	

电子前帘快门

建议使用 **G** 型、**E** 型或 **D** 型镜头；当使用其他镜头拍摄时，若您发现条纹或雾像，请选择禁用。使用电子前帘快门时可用的最高快门速度和最大 ISO 感光度分别为 $1/2000$ 秒和 ISO 25600。

d11 连拍模式下即时取景 (默认设定为开启)

开启 选择全屏播放在即时取景
关闭 ( 36) 下的连拍 (释放模式 **CL**、**CH** 和 **QC**) 过程中是否可用。若选择了关闭, 曝光过程中不但显示屏会关闭, 而且显示屏背光也将关闭。

d12 光学减震 (默认设定为开启)

开启 开启或关闭减震控制。仅当所
关闭 使用的镜头支持此功能时, 该
项目才可用。

e 包围 / 闪光

e1 闪光同步速度 (默认设定为 **1/250 秒**)

1/250 秒 (自动 FP)、选择闪光同步速度。
1/250 秒 - 1/60 秒

e2 闪光快门速度 (默认设定为 **1/60 秒**)

1/60 秒 - 30 秒 选择在模式 **P** 和 **A** 下使用闪光灯时
可用的最低快门速度。

将快门速度固定在闪光同步速度的极限值

若要在快门优先自动或手动曝光模式下将快门速度固定在同步速度的极限值, 请选择可以使用的最低快门速度 (30 秒或 -) 的下一值。取景器和控制面板中将会显示一个 X (闪光同步指示)。





自动 FP 高速同步

自动 FP 高速同步允许在照相机支持的最高快门速度下使用闪光灯, 从而确保即使是拍摄明媚阳光下的背光拍摄对象, 您也可选择最大光圈以减小景深。自动 FP 高速同步处于有效状态时, “FP” 将显示在信息显示闪光模式指示中。

e3 闪光曝光补偿 (默认设定为整个画面)	
整个画面	选择当使用曝光补偿时照相机如何调整闪光级别。
仅背景	
e4 自动 ISO 感光度控制 (默认设定为拍摄对象和背景)	
拍摄对象和背景	选择闪光拍摄时自动 ISO 感光度控制是否进行调整, 以便同时对拍摄对象和背景或仅对主要拍摄对象进行正确的曝光。
仅拍摄对象	
e5 模拟闪光 (默认设定为开启)	
开启	选择在取景器拍摄过程中按下照相机 Pv 按钮时, 另购的 CLS 兼容闪光灯组件 (□ 298) 是否发出一次模拟闪光。
关闭	
e6 自动包围 (M 模式) (默认设定为闪光 / 速度)	
闪光 / 速度	选择在曝光模式 M 下启用曝光 / 闪光包围时受影响的设定。
闪光 / 速度 / 光圈	
闪光 / 光圈	
仅闪光	
e7 包围顺序 (默认设定为正常 > 不足 > 过度)	
正常 > 不足 > 过度	选择曝光、闪光和白平衡包围的包围顺序。
不足 > 正常 > 过度	

f 控制

f1 自定义控制功能

预览按钮	选择指定给照相机控制的功能，包括各控制单独使用以及与指令拨盘组合使用时所执行的功能。
预览按钮 + 	
Fn1 按钮	
Fn1 按钮 + 	
Fn2 按钮	
AF-ON 按钮	
副选择器	
副选择器中央	
副选择器中央 + 	
BKT 按钮 + 	
动画录制按钮 + 	
镜头对焦功能按钮	

f2 多重选择器中央按钮

拍摄模式	选择多重选择器中央按钮所执行的功能。
播放模式	
即时取景	

f3 快门速度和光圈锁定

快门速度锁定	将快门速度锁定于当前在模式 S 或 M 中所选的值，或将光圈锁定于当前在模式 A 或 M 中所选的值。
光圈锁定	

f4 自定义指令拨盘

反转方向	选择主、副指令拨盘所执行的功能。
改变主 / 副	
光圈设定	
菜单和播放	
副拨盘帧快进	





f5 多重选择器 (默认设定为不回应)

重新启动待机定时器 不回应	选择是否使用多重选择器激活待机定时器 (☐ 33)。
------------------	----------------------------

f6 释放按钮以使用拨盘 (默认设定为否)

是	若选择是，一般情况下通过按住一个按钮并同时旋转指令拨盘所进行的调整，即可在释放按钮后再旋转指令拨盘来进行。当再次按下按钮，半按快门释放按钮或待机定时器时间耗尽时设定结束。
否	

f7 反转指示器 (默认设定为)

	若选择了  (-0+), 控制面板、取景器和信息显示中的曝光指示将在左边显示负值，在右边显示正值。选择  (+0-) 则可在左边显示正值，在右边显示负值。
	



f8 即时取景按钮选项 (默认设定为启用)

启用 您可禁用  按钮以防止即时取景意外启动。

启用 - 待机定时器活动

禁用

f9 开关 (默认设定为 LCD 背光 ())

LCD 背光 () 选择电源开关旋转至  时所点亮的显示。

 和信息显示

f10 指定 MB-D18 按钮

Fn 按钮 选择指定给另购 MB-D18 多功能电池匣 ( 310) 上控制的功能。

Fn 按钮 + 

AF-ON 按钮

多重选择器

g 动画

g1 自定义控制功能

预览按钮 选择在即时取景中当即时取景选择器旋转至  时指定给照相机控制的功能，包括各控制单独使用以及与指令拨盘组合使用时所执行的功能。请注意，若快门释放按钮选为录制动画，快门释放按钮将不能用于录制动画以外的任何操作。

预览按钮 + 

Fn1 按钮

Fn1 按钮 + 

Fn2 按钮

副选择器中央

副选择器中央 + 

快门释放按钮

g2 加亮显示亮度 (默认设定为 **248**)

255-180 选择启动动画加亮显示所需的亮度。数值越低，加亮显示的亮度范围越大。若选择了 **255**，加亮显示将仅显示可能会曝光过度的区域。

Y 设定菜单：照相机设定

格式化存储卡

XQD 卡插槽

SD 卡插槽

若要开始格式化，请选择一个存储卡插槽，然后选择是。请注意，格式化会永久删除所选插槽中存储卡上的所有照片及其他数据。在格式化之前，务必根据需要进行备份。

语言 (Language)

请参阅第 362 页内容。选择照相机菜单及信息的显示语言。

时区和日期

时区

日期和时间

与智能设备同步

日期格式

夏令时

您可更改时区，设定照相机时钟，使时钟与智能设备上的时钟同步，选择日期显示顺序，以及开启或关闭夏令时。若与智能设备同步选为开启且在 SnapBridge 应用程序中启用了同步，照相机时钟将可设为智能设备提供的时间。

■ 格式化存储卡

在格式化过程中，请不要关闭照相机或者取出电池或存储卡。

除使用设定菜单中的格式化存储卡选项以外，存储卡还可使用 ISO (FORMAT) 和  (FORMAT) 按钮进行格式化：同时按住这两个按钮直至出现格式化指示，然后将它们再次按下即可格式化存储卡。第一次按下这两个按钮时若插有两张存储卡，将被格式化的卡将以一个闪烁的图标表示。旋转主指令拨盘可选择另一插槽。

显示屏亮度

菜单 / 播放
即时取景

调整显示菜单、进行播放和即时取景时的显示屏亮度。

显示屏色彩平衡

调整显示屏色彩平衡。

虚拟水平

根据来自照相机倾斜感应器的信息显示一条虚拟水平线。

信息显示

(默认设定为自动)

自动
手动

针对不同的查看条件调整信息显示。

AF 微调

AF 微调 (开启 / 关闭)
保存的值
默认值
保存的值列表

为不同类型的镜头微调对焦。在大多数情况下不推荐使用 AF 微调, 它可能干扰正常对焦; 请仅在需要时使用。自动微调适用于即时取景; 有关详细信息, 请参阅 *菜单指南*, 该指南可从尼康网站下载 (☐ i)。

非 CPU 镜头数据

镜头编号
焦距 (mm)
最大光圈

记录非 CPU 镜头的焦距和最大光圈, 允许它们用于通常使用 CPU 镜头时才可用的功能 (☐ 225)。

清洁影像传感器

立即清洁
启动 / 关闭时清洁

通过震动影像传感器去除灰尘 (☐ 323)。

向上锁定反光板以便清洁

向上锁定反光板，从而您可使用吹气球去除影像传感器上的灰尘（☞ 326）。当电池电量较低（或更低），或者照相机通过蓝牙连接至智能设备，或通过 USB 连接至其他设备时，该选项不可用。

图像除尘参照图

开始	获取用于捕影工匠（☞ ii）中
清洁传感器后启动	图像除尘选项的参考数据。







图像注释

附加注释	在拍摄时为新照片添加注释。
输入注释	注释可作为元数据在ViewNX-i或捕影工匠（☞ ii）中进行查看。

版权信息

附加版权信息	在拍摄时为新照片添加版权信息。
拍摄者	版权信息可作为元数据在ViewNX-i或捕影工匠（☞ ii）
版权	中进行查看。

■ 文本输入

需进行文本输入时将显示键盘。通过轻触触摸屏上的字符以输入文本（若要切换大小写和符号键盘，请轻触键盘选择按钮）。您也可使用多重选择器在键盘区加亮显示所需字符，然后按下多重选择器的中央即可将该字符插入光标当前位置（请注意，若在字段已满时输入一个字符，该字段的最后一个字符将被删除）。若要删除光标下的字符，请按下  () 按钮。若要将光标移至新的位置，请轻触显示或按住  () 按钮并按下  或 。若要结束输入并返回上一级菜单，请按下 。



蜂鸣音选项

蜂鸣音开启 / 关闭	选择蜂鸣音的音调和音量。
音量	
音调	

触控控制

启用 / 禁用触控控制	调整触控控制设定 ( 13)。
满帧播放轻拨方向	

HDMI

输出分辨率	调整用于连接 HDMI 设备的设定。
外部录像控制	
高级	

无线遥控 (WR) 选项

LED 灯	为另购的无线遥控器调整 LED 灯和连接模式设定。
连接模式	

指定遥控 (WR) Fn 按钮 (默认设定为无)

预览	选择另购无线遥控器上 Fn 按钮所执行的功能。
FV 锁定	
AE/AF 锁定	
仅 AE 锁定	
AE 锁定 (快门释放时解除)	
仅 AF 锁定	
AF-ON	
⚡ 禁用 / 启用	
+NEF (RAW)	
即时取景	
无	

飞行模式 (默认设定为禁用)	
启用	启用飞行模式可禁用 Eye-Fi 卡的无线功能以及与智能设备的蓝牙和 Wi-Fi 连接。使用无线传输器与其他设备的连接仅可通过从照相机移除传输器进行禁用。
禁用	
连接至智能设备	
开始	按照附送的 <i>SnapBridge 连接指南</i> (适用于数码单镜反光照相机) 中所述将照相机与运行 SnapBridge 应用程序的智能设备配对。
密码保护	
发送至智能设备 (自动) (默认设定为关闭)	
开启	选择开启可使照片在拍摄的同时上传至智能设备。
关闭	
Wi-Fi	
网络设定	调整 Wi-Fi (无线局域网) 设定以连接至智能设备。
当前设定	
重设连接设定	
Bluetooth	
网络连接	调整用于与智能设备进行蓝牙连接的设定。照相机最多可与 5 个智能设备配对, 但是一次只能连接 1 个设备。
已配对设备	
照相机关闭时发送	
网络	
选择硬件	使用 WT-7 为以太网和无线局域网调整 FTP 和网络设定。该选项仅当安装了 WT-7 时才可用。
网络设定	
选项	

Eye-Fi 上传 (默认设定为启用)

启用	将照片上传至事先选择的目标位置。该选项仅在插有支持的 Eye-Fi 卡时才显示。
禁用	

一致性标记

查看照相机所遵循标准的选集。

MB-D18 电池类型

(默认设定为 **LR6 (AA 碱性电池)**)

LR6 (AA 碱性电池)	当另购的 MB-D18 多功能电池匣中使用的是 AA 5 号电池时, 为确保照相机正常工作, 请在该菜单中选择相应的选项, 使其与电池匣中所插入电池的类型相匹配。
HR6 (AA 镍氢电池)	
FR6 (AA 锂电池)	

电池顺序 (默认设定为先使用 **MB-D18** 中的电池)

先使用 MB-D18 中的电池	选择当安装了另购的 MB-D18 多功能电池匣时, 首先使用照相机中的电池还是电池匣中的电池。
先使用照相机中的电池	

电池信息

查看照相机中当前所插电池的信息。

空插槽时快门释放锁定 (默认设定为快门释放启用)

快门释放锁定	选择未插入存储卡时快门是否能被释放。
快门释放启用	

保存 / 载入设定

保存设定	将照相机设定保存至存储卡， 或从存储卡载入照相机设定。
载入设定	设定文件可与其他 D850 照相机共享。

重设所有设定

重设 请勿重设	对设定菜单中除语言 (Language) 和时区和日期的 所选项之外的所有设定进行 重设。
------------	---

固件版本

查看照相机当前的固件版本。

☑ 重设所有设定

版权信息和用户生成的其他记录也都将重设。建议您在执行重设操作前使用设定菜单中的保存 / 载入设定选项保存设定。

润饰菜单：创建润饰后的副本

NEF (RAW) 处理

选择图像 创建 NEF (RAW) 照片的 JPEG 副本。

选择日期

选择所有影像

选择目标位置

裁切

创建所选照片裁切后的副本。

调整尺寸

选择图像 创建所选照片的小型副本。

选择目标位置

选择尺寸

D-Lighting

增亮暗部。选用于黑暗或背光照片。

红眼修正

修正使用闪光灯所拍照片中的“红眼”。

矫正

创建矫正后的副本。副本可以大约 0.25° 为增量最多矫正 5° 。

失真控制

自动

手动

创建已减少周边失真现象的副本。用于减少使用广角镜头所拍照片中的桶形失真和使用远摄镜头所拍照片中的枕形失真。选择自动可让照相机自动纠正失真。

透视控制

创建减少从高物体底部所拍照片中透视效果的副本。

滤镜效果

天光镜

创建以下滤镜效果：

暖色滤镜

- 天光镜：天光镜滤镜效果
- 暖色滤镜：暖色调滤镜效果

单色

黑白

以黑白、棕褐色或冷色调（蓝白单色）复制照片。

棕褐色

冷色调

图像合成

图像合成功能可将两张现有 NEF（RAW）照片组合成单张照片，并与原始照片分开保存。图像合成仅可通过按下 **MENU** 并选择  标签进行选择。

裁切动画

裁切动画片段以创建动画编辑后的副本（ 76）。

并排比较

比较润饰后的副本与原始照片。并排比较仅在全屏播放润饰后的图像或原始图像期间可用，通过按住 **Ⓚ** 按钮并同时按下 **▶** 或者按下 **i** 并选择润饰显示润饰菜单即可选择该选项。

☰ 我的菜单 / ☰ 最近的设定

添加项目

播放菜单

照片拍摄菜单

动画拍摄菜单

自定义设定菜单

设定菜单

润饰菜单

从播放、照片拍摄、动画拍摄、自定义设定、设定和润饰菜单中选择最多20个项目以创建一个自定义菜单。

删除项目

从我的菜单删除项目。

为项目排序

为我的菜单中的项目排序。

选择标签

(默认设定为我的菜单)

我的菜单

最近的设定

选择在“我的菜单/最近的设定”标签中显示的菜单。选择最近的设定可显示列出最近使用的20个设定的菜单。

技术注释

阅读本部分可获取以下相关信息：兼容配件、清洁和存放照相机，以及使用照相机时出现错误信息或遇到问题应如何处理。

兼容的镜头

照相机设定 镜头 / 配件		对焦模式		曝光模式		测光系统			
		AF	M(带有电子测距仪) ¹	P S	A M	☒ ²		☒ ³	☒ ⁵
						3D	彩色	☒ ⁴	
CPU 镜头 ⁶	G 型、E 型或 D 型 ⁷ ； AF-S、 AF-P、AF-I	✓	✓	✓	✓	✓	—	✓ ⁸	✓
	PC 尼克尔 19mm f/4E ED	—	✓ ⁹	✓ ⁹	✓ ⁹	✓ ⁹	—	✓ ^{8,9}	✓ ⁹
	PC-E 尼克尔 系列 ¹⁰	—	✓ ⁹	✓ ⁹	✓ ⁹	✓ ⁹	—	✓ ^{8,9}	✓ ⁹
	PC 微距 85mm f/2.8D ^{10、11}	—	✓ ⁹	—	✓ ¹²	✓ ⁹	—	✓ ^{8,9}	✓ ⁹
	AF-S/AF-I 望 远倍率镜 ¹³	✓	✓	✓	✓	✓	—	✓ ⁸	✓
	其他 AF 尼克 尔(用于 F3AF 的镜头除外)	✓ ¹⁴	✓ ¹⁴	✓	✓	—	✓	✓ ⁸	—
	AI-P 尼克尔	—	✓ ¹⁵	✓	✓	—	✓	✓ ⁸	—

照相机设定 镜头 / 配件	对焦模式		曝光模式		测光系统				
	AF	M (带有 电子测 距仪) ¹	P S	A M	☒ ²		☐ ³	☐ ⁴	☐* ⁵
					3D	彩色			
非 CPU 镜头 ¹⁶	AI、AI 改良型 尼康或 尼康 E 系列 镜头 ¹⁷	—	✓ ¹⁵	—	✓ ¹⁸	—	✓ ¹⁹	✓ ²⁰	—
	医用尼康 120mm f/4	—	✓	—	✓ ²¹	—	—	—	—
	反射型尼克 尔	—	—	—	✓ ¹⁸	—	—	✓ ²⁰	—
	PC 尼康	—	✓ ⁹	—	✓ ²²	—	—	✓	—
	AI 型望远倍 率镜 ²³	—	✓ ²⁴	—	✓ ¹⁸	—	✓ ¹⁹	✓ ²⁰	—
	PB-6 伸缩对 焦镜腔 ²⁵	—	✓ ²⁴	—	✓ ²⁶	—	—	✓	—
	自动延伸环 (PK 系列 11A、12 或 13 ; PN-11)	—	✓ ²⁴	—	✓ ¹⁸	—	—	✓	—

- 1 手动对焦适用于所有镜头。
- 2 矩阵测光。
- 3 中央重点测光。
- 4 点测光。
- 5 亮部重点测光。
- 6 不能使用 IX 尼康镜头。
- 7 VR 镜头具有减震 (VR) 功能。
- 8 使用点测光在所选对焦点测光 (☐ 126)。
- 9 在平移或倾斜镜头时不可使用。

- 10 使用电子前帘快门所拍的照片中可能会出现雾像、条纹和其他图像不自然显示（“噪点”）。将自定义设定 d6（电子前帘快门，☐ 272）选为禁用可防止发生该现象。
- 11 在平移及 / 或倾斜镜头，或者使用最大光圈以外的光圈时，照相机的曝光测光及闪光控制系统不能够正常运作。
- 12 仅限于手动曝光模式。
- 13 有关使用自动对焦和电子测距仪时可用对焦点的信息，请参阅“AF-S/AF-I 望远倍率镜和可用对焦点”（☐ 97）。
- 14 AF 80-200mm f/2.8、AF 35-70mm f/2.8、AF 28-85mm f/3.5-4.5 < 新型 > 或 AF 28-85mm f/3.5-4.5 镜头为最大变焦时，若在最近对焦距离处进行对焦，当取景器磨砂屏中的图像未清晰对焦时，对焦指示将可能会显示。请手动调整对焦直至取景器中的图像清晰对焦。
- 15 最大光圈为 f/5.6 或以上。
- 16 某些镜头无法使用；请参阅“不兼容的配件和非 CPU 镜头”（☐ 294）。
- 17 AI 80-200mm f/2.8 ED 三脚架固定座的旋转范围受照相机机身限制。当 AI 200-400mm f/4 ED 安装在照相机上时，不可更换滤镜。
- 18 若使用非 CPU 镜头数据指定了最大光圈（☐ 225），光圈值将会显示在取景器和控制面板中。
- 19 仅当使用非 CPU 镜头数据指定了镜头焦距和最大光圈（☐ 225）时才可使用。若未达到预期效果，请使用点测光或中央重点测光。
- 20 若要提高精度，请使用非 CPU 镜头数据指定镜头焦距和最大光圈（☐ 225）。

- 21 在比闪光同步速度慢 1 档或更多的快门速度下可用于手动曝光模式。
 - 22 通过预设镜头光圈决定曝光。在光圈优先自动曝光模式下，执行 AE 锁定和平移镜头之前，请使用镜头光圈环预设光圈。在手动曝光模式下，请使用镜头光圈环预设光圈，并在平移镜头之前决定曝光。
 - 23 用于 AI 28-85mm f/3.5-4.5、AI 35-105mm f/3.5-4.5、AI 35-135mm f/3.5-4.5 或 AF-S 80-200mm f/2.8D 时，需要曝光补偿。
 - 24 最大有效光圈为 f/5.6 或以上。
 - 25 需要 PK-12 或 PK-13 自动延伸环。根据照相机方向，可能需要 PB-6D。
 - 26 使用预设光圈。在光圈优先自动曝光模式下，决定曝光并进行拍摄之前，请使用对焦镜腔设定光圈。
- PF-4 翻拍装置需要 PA-4 照相机固定架。
 - 在高 ISO 感光度下使用自动对焦期间可能会出现条纹形式的噪点。请使用手动对焦或对焦锁定。当动画录制或即时取景静态拍摄期间调整了光圈时，在高 ISO 感光度下也可能出现条纹。

识别 CPU 镜头及 G 型、E 型和 D 型镜头

推荐您选择 CPU 镜头（特别是 G 型、E 型和 D 型），但是请注意，不能使用 IX 尼克尔镜头。CPU 镜头可以通过位于镜头上的 CPU 接点进行识别，而 G 型、E 型和 D 型镜头可以凭镜筒上的字母识别。G 型和 E 型镜头不配备镜头光圈环。

CPU 接点

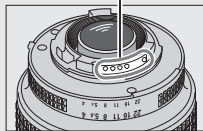

CPU 镜头

光圈环

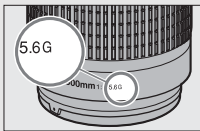

G/E 型镜头

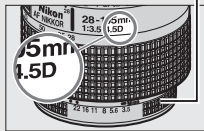

D 型镜头

镜头 f 值

镜头名称中所给出的 f 值是该镜头的最大光圈。

兼容的非 CPU 镜头

非 CPU 镜头数据 (□ 225) 可用于启用适用于 CPU 镜头的多种功能，包括彩色矩阵测光；若未提供任何数据，照相机将使用中央重点测光代替彩色矩阵测光，而若未提供最大光圈，照相机光圈显示将会显示从最大光圈开始的光圈级数，实际光圈值则须从镜头光圈环上读取。

❑ 不兼容的配件和非 CPU 镜头

下列各项不可用于 D850:

- TC-16A AF 望远倍率镜
- 非 AI 镜头
- 需要 AU-1 对焦装置的镜头 (400mm f/4.5、600mm f/5.6、800mm f/8 及 1200mm f/11)
- 鱼眼镜头 (6mm f/5.6、7.5mm f/5.6、8mm f/8、OP 10mm f/5.6)
- 2.1cm f/4
- 延伸环 K2
- 180-600mm f/8 ED (序列号: 174041-174180)
- 360-1200mm f/11 ED (序列号: 174031-174127)
- 200-600mm f/9.5 (序列号: 280001-300490)
- 用于 F3AF 的 AF 镜头 (AF 80mm f/2.8、AF 200mm f/3.5 ED、AF 望远倍率镜 TC-16)
- PC 28mm f/4 (序列号: 180900 或更早期)
- PC 35mm f/2.8 (序列号: 851001-906200)
- PC 35mm f/3.5 (旧型号)
- 反射型 1000mm f/6.3 (旧型号)
- 反射型 1000mm f/11 (序列号: 142361-143000)
- 反射型 2000mm f/11 (序列号: 200111-200310)

■ VR 镜头

以下镜头不推荐用于长时间曝光或高ISO感光度下拍摄照片，这是由于减震（VR）控制系统的设计特性，所拍照片中可能会产生雾像从而损毁照片。当使用其他VR镜头时，我们推荐您关闭减震功能。

- AF-S VR 变焦尼克尔 24-120mm f/3.5-5.6G IF-ED
- AF-S VR 变焦尼克尔 70-200mm f/2.8G IF-ED
- AF-S VR 变焦尼克尔 70-300mm f/4.5-5.6G IF-ED
- AF-S VR 尼克尔 200mm f/2G IF-ED
- AF-S VR 尼克尔 300mm f/2.8G IF-ED
- AF-S 尼克尔 16-35mm f/4G ED VR
- AF-S 尼克尔 24-120mm f/4G ED VR
- AF-S 尼克尔 28-300mm f/3.5-5.6G ED VR
- AF-S 尼克尔 400mm f/2.8G ED VR
- AF-S 尼克尔 500mm f/4G ED VR
- AF-S DX VR 变焦尼克尔 18-200mm f/3.5-5.6G IF-ED
- AF-S DX 尼克尔 16-85mm f/3.5-5.6G ED VR
- AF-S DX 尼克尔 18-200mm f/3.5-5.6G ED VR II
- AF-S DX 微距尼克尔 85mm f/3.5G ED VR
- AF-S DX 尼克尔 55-300mm f/4.5-5.6G ED VR

■ 计算视角

35mm（135）格式照相机的尼康镜头适用于本照相机。若安装的是35mm格式镜头，视角将与35mm胶卷（35.9×23.9mm）画面相同。

若有需要，您可使用照片拍摄菜单中的影像区域选项选择不同于当前镜头的视角。若安装的是35mm格式镜头，您可通过选择**DX**（24×16）或**1.2×**（30×20）将视角减小1.5倍或1.2倍以对较小区域进行曝光，或者通过选择**5:4**（30×24）或**1:1**（24×24）更改宽高比。不同影像区域选项的曝光区域大小如下所示。

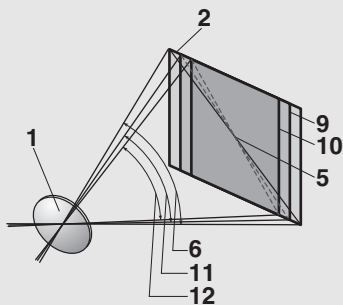
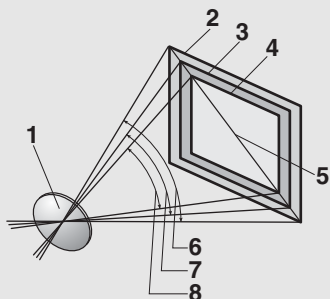

- 1 镜头
- 2 **FX (36×24)**
照片尺寸
(35.9×23.9mm,
等同于 35mm
格式相机)
- 3 **1.2× (30×20)**
照片尺寸
(29.9×19.9mm)
- 4 **DX (24×16)**
照片尺寸
(23.5×15.7mm,
等同于 DX 格式照
相机)
- 5 照片对角线
- 6 视角
(**FX (36×24)** ;
35mm 格式)
- 7 视角
(**1.2× (30×20)**)
- 8 视角
(**DX (24×16)** ;
DX 格式)
- 9 **5 : 4 (30×24)**
照片尺寸
(29.9×23.9mm)
- 10 **1 : 1 (24×24)**
照片尺寸
(23.9×23.9mm)
- 11 视角
(**5 : 4 (30×24)**)
- 12 视角
(**1 : 1 (24×24)**)

■ 计算视角（接上页）

35mm 格式视角约为 **DX (24×16)** 视角的 1.5 倍、**1.2× (30×20)** 视角的 1.2 倍、**5:4 (30×24)** 视角的 1.1 倍、**1:1 (24×24)** 视角的 1.3 倍。若要计算在 35mm 格式下的镜头焦距，选择了 **DX (24×16)** 时，请将镜头焦距乘以 1.5，选择了 **1.2× (30×20)** 时乘以 1.2，选择了 **5:4 (30×24)** 时乘以 1.1，而选择了 **1:1 (24×24)** 时则乘以 1.3（例如，选择了 **DX (24×16)** 时，50mm 镜头在 35mm 格式下的有效焦距约为 75mm，选择了 **1.2× (30×20)** 时约为 60mm，选择了 **5:4 (30×24)** 时约为 55mm，而选择 **1:1 (24×24)** 时则约为 65mm）。

尼康创意闪光系统（CLS）

尼康创意闪光系统（CLS）改进了照相机和兼容闪光灯组件之间的信息交流，以获取更好的闪光拍摄。

■ CLS 兼容闪光灯组件



CLS 兼容闪光灯组件有以下可用功能：

		SB-910、SB-900、SB-800	SB-5000	SB-700	SB-600	SB-500	SU-800	SB-R200	SB-400	SB-300
单个闪光灯	i-TTL	针对数码单反照相机的 i-TTL 均衡补充闪光 ¹	✓	✓	✓	✓	—	—	✓	✓
		针对数码单反照相机的标准 i-TTL 补充闪光	✓ ²	✓ ²	✓	✓ ²	—	—	✓	✓
	⊗A	自动光圈	✓	✓ ³	—	—	—	—	—	—
	A	非TTL自动	— ⁴	✓ ³	—	—	—	—	—	—
	GN	距离优先手动闪光	✓	✓	✓	—	—	—	—	—
	M	手动	✓	✓	✓	✓	✓ ⁵	—	—	✓ ⁵
RPT	重复闪光	✓	✓	—	—	—	—	—	—	—

		SB-5000	SB-910、SB-900、 SB-800	SB-700	SB-600	SB-500	SU-800	SB-R200	SB-400	SB-300
光学无线闪光	主闪光灯	遥控闪光控制	✓	✓	✓	—	✓ ⁵	✓	—	—
		i-TTL i-TTL	✓	✓	✓	—	✓ ⁵	—	—	—
		[A:B] 快速无线闪光控制	✓	—	✓	—	—	✓ ⁶	—	—
		⊗A 自动光圈	✓	✓	—	—	—	—	—	—
		A 非 TTL 自动	—	— ⁷	—	—	—	—	—	—
		M 手动	✓	✓	✓	—	✓ ⁵	—	—	—
	RPT 重复闪光	✓	✓	—	—	—	—	—	—	
	遥控闪光灯	i-TTL i-TTL	✓	✓	✓	✓	✓	—	✓	—
		[A:B] 快速无线闪光控制	✓	✓	✓	✓	✓	—	✓	—
		⊗A/A 自动光圈/ 非 TTL 自动	✓ ⁸	✓ ⁸	—	—	—	—	—	—
		M 手动	✓	✓	✓	✓	✓	—	✓	—
		RPT 重复闪光	✓	✓	✓	✓	✓	—	—	—
无线电控制无线闪光		✓ ⁹	—	—	—	—	—	—	—	
色彩信息交流 (闪光灯)		✓	✓	✓	✓	✓	—	—	✓	✓
色彩信息交流 (LED灯)		—	—	—	—	✓	—	—	—	—

	SB-5000	SB-910、SB-900、SB-800	SB-700	SB-600	SB-500	SU-800	SB-R200	SB-400	SB-300
自动 FP 高速同步 ¹⁰	✓	✓	✓	✓	✓	✓	✓	—	—
FV 锁定 ¹¹	✓	✓	✓	✓	✓	✓	✓	✓	✓
多区域 AF 的 AF 辅助	✓	✓	✓	✓	—	✓ ¹²	—	—	—
防红眼	✓	✓	✓	✓	✓	—	—	✓	—
照相机模拟照明	✓	✓	✓	✓	✓	✓	✓	—	—
统一闪光控制	✓	—	—	—	✓	—	—	✓	✓
照相机闪光灯组件固件更新	✓	✓ ¹³	✓	—	✓	—	—	—	✓

- 1 点测光时不可用。
- 2 也可通过闪光灯组件进行选择。
- 3 使用自定义设定执行闪光灯组件的 ⓈA/A 模式选择。除非使用设定菜单中的非 **CPU** 镜头数据选项提供了镜头数据，否则使用非 CPU 镜头时将设为“A”。
- 4 除非使用设定菜单中的非 **CPU** 镜头数据选项提供了镜头数据，否则使用非 CPU 镜头时将设为非 TTL 自动。
- 5 仅可使用照相机闪光控制选项进行选择。
- 6 仅在微距拍摄过程中才可用。
- 7 除非使用设定菜单中的非 **CPU** 镜头数据选项提供了镜头数据，否则无论使用闪光灯组件时选择了何种模式，使用非 CPU 镜头时都将使用非 TTL 自动(A)。
- 8 ⓈA 和 A 的选择取决于主闪光灯的设定。
- 9 支持与使用光学 AWL 的遥控闪光灯组件相同的功能。

- 10 仅在 i-TTL、A、A、GN 及 M 闪光控制模式下可用。
- 11 仅适用于以下情况：i-TTL 闪光控制模式下，或者将闪光灯设为在 A 或 A 闪光控制模式下发出监控预闪时。
- 12 仅在指令器模式下才可用。
- 13 SB-910 和 SB-900 的固件更新可从照相机执行。

SU-800 无线闪光灯指令器：安装在 CLS 兼容照相机上时，SU-800 可用作 SB-5000、SB-910、SB-900、SB-800、SB-700、SB-600、SB-500 或 SB-R200 闪光灯组件的指令器，闪光灯最多可分为 3 组。SU-800 自身不配备闪光灯。

模拟照明

按下照相机 **Pv** 按钮时，CLS 兼容闪光灯组件会发出一次模拟闪光。该功能可与无线闪光一起使用，以预览使用多个闪光灯组件所达到的总体灯光效果。使用自定义设定 e5（模拟闪光， 274）可关闭模拟照明。

■ 其他闪光灯组件

下表所示的闪光灯组件可在非TTL自动和手动模式下使用。

闪光灯组件	SB-80DX、 SB-28DX、 SB-28、 SB-26、 SB-25、 SB-24	SB-50DX	SB-30、 SB-27 ¹ 、 SB-22S、 SB-22、 SB-20、 SB-16B、 SB-15	SB-23、 SB-29 ² 、 SB-21B ² 、 SB-29S ²
A 非 TTL 自动	✓	—	✓	—
M 手动	✓	✓	✓	✓
 重复 闪光	✓	—	—	—
REAR 后帘 同步 ³	✓	✓	✓	✓

- 1 闪光模式自动设为 TTL 且快门释放按钮无法使用。请将闪光灯组件设为 **A**（非 TTL 自动闪光）。
- 2 自动对焦仅适用于 AF-S VR 微距尼克尔 105mm f/2.8G IF-ED 和 AF-S 微距尼克尔 60mm f/2.8G ED 镜头。
- 3 当使用照相机选择闪光模式时可用。

配合另购的闪光灯组件使用 FV 锁定

在 TTL 以及（支持的情况下）监控预闪 A 和监控预闪 A 闪光控制模式下，使用另购的闪光灯组件时可使用 FV 锁定（□ 202；有关详细信息，请参阅闪光灯组件随附的说明书）。请注意，当使用无线闪光控制遥控闪光灯组件时，您需将主闪光灯或至少一个遥控闪光灯组的闪光控制模式设为 TTL、 A 或 A。

测光

当使用另购的闪光灯组件时，FV 锁定的测光区域如下：

闪光灯组件	闪光模式	测光区域
独立闪光灯组件	i-TTL	画面中央 6mm 直径圈
	A	闪光灯曝光测光所测区域
和其他闪光灯组件一起使用（无线闪光）	i-TTL	整个画面
	A	闪光灯曝光测光所测区域
	A	

☑ 关于另购的闪光灯组件

有关详细信息，请参阅闪光灯的说明书。若组件支持 CLS，则请参阅 CLS 兼容数码单镜反光照相机的相关部分。在 SB-80DX、SB-28DX 和 SB-50DX 说明书的“数码单镜反光照相机”类别中未包含 D850。

当 ISO 感光度介于 64 至 12800 之间时，可以使用 i-TTL 闪光控制。当感光度高于 12800 时，在某些距离或光圈设定下可能无法达到预期效果。如果在 i-TTL 或非 TTL 自动模式下拍摄之后，闪光预备指示灯 (⚡) 持续闪烁约 3 秒，表明闪光灯已经以全光闪光，而照片仍可能曝光不足（仅限于 CLS 兼容闪光灯组件）。

当 SC 系列 17、28 或 29 同步线用于离机闪光拍摄时，在 i-TTL 模式下可能无法得到正确的曝光。推荐您选择标准 i-TTL 补充闪光。请先试拍一张照片并在显示屏中查看效果。

在 i-TTL 模式下，请使用闪光灯组件随附的闪光灯面板或反射式闪光适配器。切勿使用诸如柔光板等其他面板，否则可能会产生不正确的曝光。

在曝光模式 P 下，最大光圈（最小 f 值）根据 ISO 感光度受到下表所示的限制：

以下 ISO 相当值时的最大光圈：

64	100	200	400	800	1600	3200	6400	12800
3.5	4	4.8	5.6	6.7	8	9.5	11	13

如果镜头的最大光圈小于上面所给的值，则光圈的极大值将会是镜头的最大光圈。

当 SD-9 或 SD-8A 电池匣直接安装于照相机时，使用闪光灯拍摄的照片中可能会出现条纹形式的噪点。请降低 ISO 感光度或增加照相机与电源匣之间的距离。

■ 关于另购的闪光灯组件（接上页）

SB-5000、SB-910、SB-900、SB-800、SB-700、SB-600、SB-500 和 SB-400 提供防红眼，而 SB-5000、SB-910、SB-900、SB-800、SB-700、SB-600 和 SU-800 提供 AF 辅助照明，其限制情况如下：

- **SB-5000**: 当使用 24-135mm AF 镜头时，AF 辅助照明可用，并且适用于如下图所示的对焦点。

焦距		
24-49 mm	50-84 mm	85-135 mm
		

- **SB-910 和 SB-900**: 当使用 17-135mm AF 镜头时，AF 辅助照明可用，并且适用于如下图所示的对焦点。

焦距	
17-19 mm	20-135 mm
	

- **SB-800、SB-600 和 SU-800**: 当使用 24-105mm AF 镜头时，AF 辅助照明可用，并且适用于如下图所示的对焦点。

焦距		
24-34 mm	35-49 mm	50-105 mm
		

- **SB-700**: 当使用 24-135mm AF 镜头时, AF 辅助照明可用, 并且适用于如下图所示的对焦点。

焦距	
24-27 mm	28-135 mm
	

根据所使用镜头和记录场景的不同, 当拍摄对象未清晰对焦时也可能显示对焦指示 (●), 或者照相机可能无法对焦且快门释放按钮将无法使用。

另购的闪光灯组件

在 i-TTL 和自动光圈 (⊗A) 闪光控制模式下, 使用另购的闪光灯组件或照片拍摄菜单中的闪光控制选项所选的闪光补偿将添加到使用  (⚡) 按钮和指令拨盘所选的闪光补偿中。

其他配件

在编写本说明书时，您可购买到以下适用于 D850 的配件。

电源	<ul style="list-style-type: none">• EN-EL15a 锂离子电池组 /EN-EL15 锂离子电池组 (㉑ 15、364)• MH-25a 充电器 (㉑ 15、364)• MB-D18 多功能电池匣• EP-5B 照相机电源连接器、EH-5c 及 EH-5b 电源适配器
无线传输器 (㉑ 283)	WT-7 无线传输器
无线遥控器	<ul style="list-style-type: none">• WR-1 无线遥控器• WR-R10 无线遥控器 (需要 WR-A10 WR 适配器)• WR-T10 无线遥控器
取景器接目镜 配件	<ul style="list-style-type: none">• DK-19 橡胶接目镜罩• DK-17C 屈光度可调节取景器镜片• DK-17M 放大接目镜片• DG-2 接目镜放大器 (需要 DK-18 接目镜适配器)• DK-14 防雾取景器接目镜 /DK-17A 防雾取景器接目镜• DK-17F 氟涂层取景器接目镜• DR-5 直角取景器 /DR-4 直角取景器
HDMI 连接线	HC-E1 HDMI 连接线
配件热靴盖	BS-3 配件热靴盖 /BS-1 配件热靴盖
机身盖	BF-1B 机身盖 /BF-1A 机身盖

软件	Camera Control Pro 2
遥控端子配件	<ul style="list-style-type: none"> • MC-22 遥控线 /MC-22A 遥控线 (长 1m*) • MC-30 遥控线 /MC-30A 遥控线 (长 80cm*) • MC-36 遥控线 /MC-36A 遥控线 (长 85cm*) • MC-21 延长线 /MC-21A 延长线 (长 3m*) • MC-23 连接线 /MC-23A 连接线 (长 40cm*) • MC-25 适配线 /MC-25A 适配线 (长 20cm*) • WR-A10 WR 适配器 • ML-3 遥控器模组套装 <p>*所有数值均为近似值。</p>
麦克风 (☐ 65)	<ul style="list-style-type: none"> • ME-1 立体声麦克风 • ME-W1 无线麦克风
接口盖	UF-4 USB 接口盖

供应情况可能根据国家或地区的不同而异。有关最新信息，请参阅尼康中国官方网站。

■ 安装和取下配件热靴盖

如图所示将配件热靴盖（另购）滑入配件热靴。

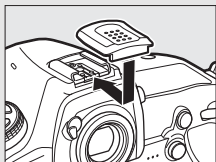

若要取下热靴盖，请握紧照相机，用拇指按住热靴盖并按图示方向将其滑出。

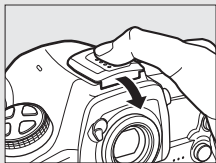

■ 安装和取下附送的接目镜

关闭接目镜快门并释放锁闩（①）后，用两个手指轻轻抓住附送的DK-17F接目镜并如图所示旋开以将其取下（②）。若要重新安装，请以相反方向旋转接目镜。您可以相同的方式安装和取下另购的接目镜。

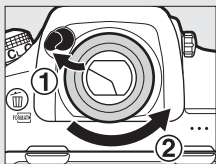

另购的 MB-D18 电池匣

MB-D18可容纳1块EN-EL15a或EN-EL18b锂离子电池组或者8节AA 5号电池（碱性电池、镍氢电池或锂电池），并具备以下用于“竖直”（人像）方向照片拍摄的控制：快门释放按钮、**AF-ON**按钮、**Fn**按钮、多重选择器以及主、副指令拨盘。

MB-D18 部件

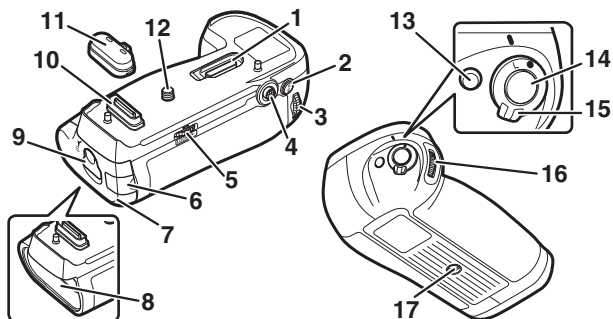

1	接点盖支架	313	10	电源 / 信号接点	313
2	AF-ON 按钮	312	11	接点盖	313
3	主指令拨盘	312	12	固定螺丝	313
4	多重选择器	312	13	Fn 按钮	312
5	锁定螺旋钮	313	14	快门释放按钮	312
6	电池座电源连接器盖	318	15	控制锁	312
7	电池舱盖	315	16	副指令拨盘	312
8	电池舱	315	17	三脚架连接孔	
9	电池舱锁闩	315			

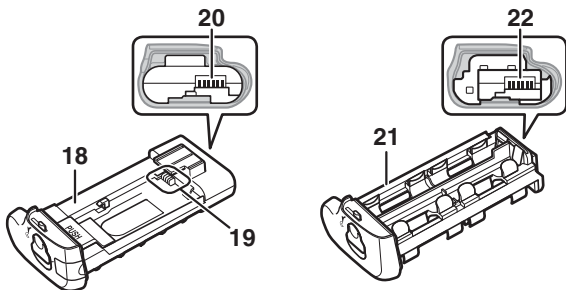

- | | | | |
|-----------|--|-----------|--------------------------------|
| 18 | EN-EL15a 锂离子电池组的 MS-D12EN 电池座* 315 | 21 | AA 5 号电池的 MS-D12 电池座 315 |
| 19 | 电源端子 315 | 22 | 电源端子（MS-D12 电池座） 315 |
| 20 | 电源端子（MS-D12EN 电池座） 315 | | |

*MS-D12EN 在出厂时插于 MB-D18 中。

■ 使用电源适配器和照相机电源连接器

长时间使用照相机时，另购的 EH-5c/EH-5b 电源适配器和 EP-5B 照相机电源连接器可与 MB-D18 一起使用，为照相机提供可靠的电源（☐ 318）。请将 EP-5B 照相机电源连接器插入 MS-D12EN 电池座，并连接电源适配器。有关详细信息，请参阅 *菜单指南*，该指南可从尼康网站获取（☐ i）。

■快门释放按钮、多重选择器和指令拨盘

这些控制将执行与照相机机身上相应控制相同的功能，不同的是，无论自定义设定 f5（多重选择器，☐ 276）选为何种选项，MB-D18 多重选择器都无法用于启动待机定时器。

快门释放
按钮

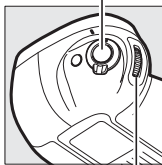

副指令拨盘

多重选择器

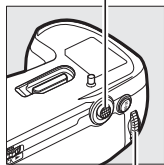

主指令拨盘

■Fn 按钮和 AF-ON 按钮

这些控制所执行的功能可使用自定义设定 f10（指定 MB-D18 按钮，☐ 277）进行选择。

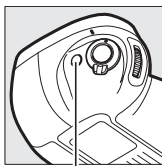

Fn 按钮

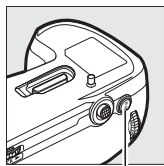

AF-ON 按钮

■MB-D18 控制锁

控制锁用来锁定 MB-D18 的控制，以防止无意间被使用。使用这些控制以“竖直”（人像）方向拍摄照片前，请如图所示解除锁定。控制锁不是电源开关。请使用照相机电源开关开启和关闭照相机。

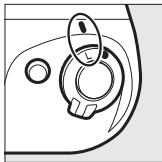

已锁定

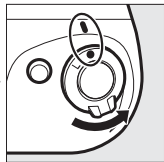

未锁定

使用电池匣

■连接电池匣

连接电池匣前，请确保照相机处于关闭状态且MB-D18控制锁处于L位置。

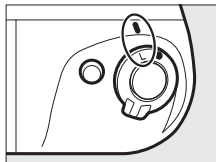

1 从电池匣取下接点盖。

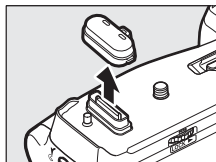

2 MB-D18 的接点在照相机的底部，由接点盖保护。取下接点盖 (1) 并将其置于 MB-D18 上的接点盖支架中 (2)。

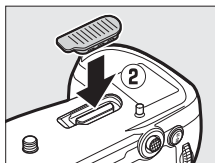
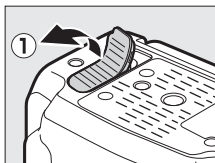

- 3** 定位 MB-D18，使 MB-D18 固定螺丝（②）与照相机三脚架连接孔（①）对齐，然后按照 LOCK（锁定）箭头所示方向旋紧锁定螺旋钮。

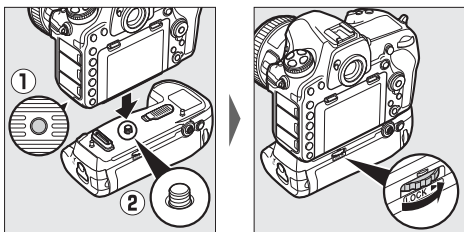

连接 MB-D18 之前，您无需从照相机取出电池。在默认设定下，仅当 MB-D18 中的电池电量耗尽时，才会使用照相机中所插的电池。照相机设定菜单中的**电池顺序**选项可用于更改电池的使用顺序。

☑ 连接电池匣

请务必将照相机接点盖放入照相机接点盖支架，并将 MB-D18 接点盖放在安全的地方以防止丢失。将 PB-6 伸缩对焦镜腔和 MB-D18 一起使用时需要 PB-6D 伸缩镜筒分隔器和 PK-13 自动延伸环。

■取下电池匣

若要卸下 MB-D18，请关闭照相机并将 MB-D18 上的控制锁设为 **L**，然后按与 **LOCK**（锁定）箭头所示相反的方向旋松锁定螺旋钮即可卸下 MB-D18。

■插入电池

MB-D18 可容纳 1 块 EN-EL15a 或 EN-EL18b 锂离子电池组或 8 节 AA 5 号电池。插入电池前，请确保照相机处于关闭状态且 MB-D18 控制锁处于 **L** 位置。

- 1 将电池舱锁门旋转至  解锁 MB-D18 并取下电池座。

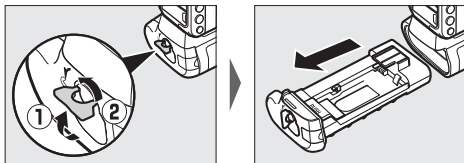

2 按照下述说明准备电池。

EN-EL15a: 将电池上的凹槽对准MS-D12EN电池座的突起部分，以电池上的箭头（▲）指向电池座电源端子的方向插入电池（①）。请轻轻向下按电池并按箭头方向将其滑入，直至电源端子卡入正确位置发出咔嗒声（②）。

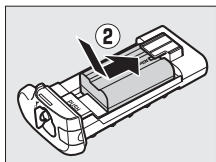
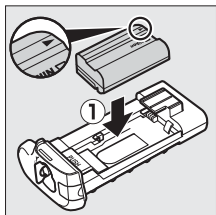

EN-EL18b: 若另购BL-5 电池舱盖上的电池释放锁闩被置于箭头◁ 可视位置，请滑动该锁闩以遮住箭头（①）。将电池上的两个突起部分插入BL-5 上对应的插槽（②），并确认已将电池释放锁闩滑至一旁以显示箭头（③）。

电池释放锁闩

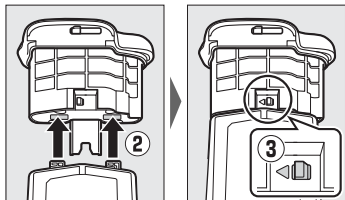
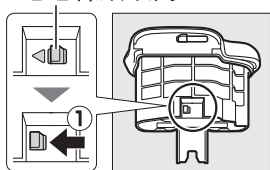

AA 5号电池: 如图所示将 8 节 AA 5号电池装入MS-D12电池座，同时请确保电池的装入方向正确。

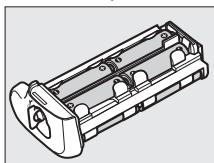
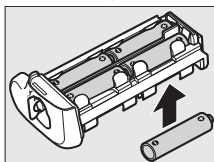
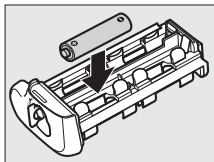

- 3** 将电池座或 EN-EL18b 插入 MB-D18 并锁住电池舱盖。在锁住前，请确认电池座或电池已插好；仅当电池舱盖锁紧时，电源才会供电。

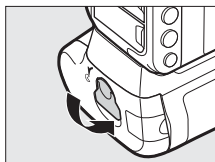
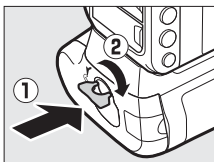

4 开启照相机并在控制面板或取景器中检查电池电量 (㉞ 29)。若照相机未开启, 请确认电池是否已正确插入。

请使设定菜单中 **MB-D18** 电池类型的所选项与电池匣中所插电池的类型匹配 (㉞ 284)。在设定菜单中选择电池信息 (㉞ 284) 可显示电池相关信息。

■ EP-5B 照相机电源连接器

使用 EP-5B 照相机电源连接器时, 请以连接器上的箭头 (▲) 指向电池座电源端子的方向将其插入 MS-D12EN 电池座 (①)。请轻轻向下按连接器并按箭头方向将其滑入, 直至电源端子卡入正确位置发出咔嚓声 (②)。打开电池座电源连接器盖, 然后将 EP-5B 电源线穿过开口 (③)。

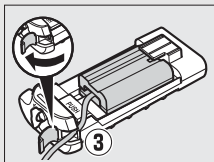
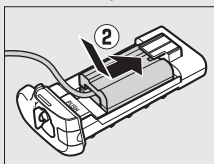
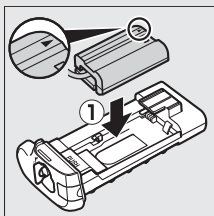

■取出电池

请小心不要跌落电池或电池座。

- 1 将电池舱锁门旋转至⊖解锁MB-D18并取下电池或电池座。

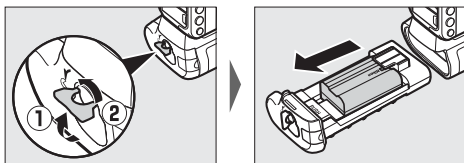

- 2 从电池座或 BL-5 电池舱盖取下电池或电池组。
EN-EL15a: 按住电池座 **PUSH** (按) 按钮, 同时朝该按钮滑动电池。随后, 您即可如图所示取下电池。

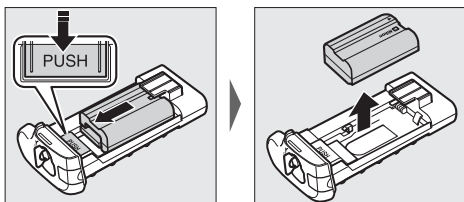

取下 EP-5B 照相机电源连接器的步骤和取下 EN-EL15a 的步骤一样。

EN-EL18b：按箭头（◁）指示方向滑动电池释放锁闩并取下 BL-5。

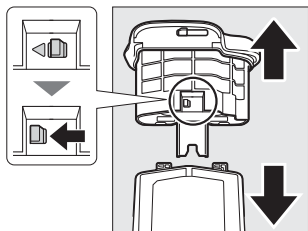

AA 5 号电池：如图所示取下电池。从电池座中取出电池时，请小心不要将电池跌落。

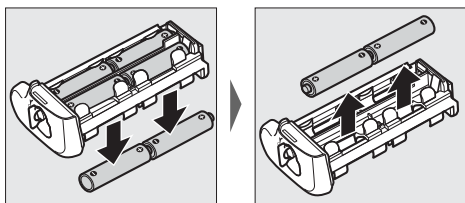

技术规格

电源	1 块 EN-EL15a 或 EN-EL18b 锂离子电池组、8 节 AA 5 号碱性电池 (1.5V) 或锂电池 (1.5V)、8 节 AA 5 号镍氢可充电电池 (1.2V) 或一个 EH-5c/ EH-5b 电源适配器 (需要 EP-5B 照相机电源连接器)；也支持 EN-EL15、EN-EL18、EN-EL18a 锂离子电池组
操作温度	0 °C -40 °C
尺寸 (宽 × 高 × 厚)	约 79×152×51mm
重量 (近似值)	<ul style="list-style-type: none">• 355g (包括 MS-D12EN 和另购的 EN-EL15a 锂离子电池组)• 450g (包括 MS-D12 和 8 节 AA 5 号电池 (从第三方经销商另行选购))• 305g (包括 MS-D12EN 和另购的 EP-5B 照相机电源连接器)• 435g (包括另购的 BL-5 和 EN-EL18b 锂离子电池组)• 280g (包括 MS-D12EN)• 265g (包括 MS-D12)

尼康公司保留可随时更改本说明书内载之硬件及软件的外观和技术规格的权利。对因本说明书可能包含的错误而造成的损害，尼康公司不承担法律责任。

照相机的保养

存放

当您将较长时间内不使用照相机时，请取出电池并套上端子盖，然后将其存放在阴凉干燥的地方。为防止发霉，请将照相机存放在干燥、通风良好的地方。切不可将照相机与石脑油或樟脑丸一起存放，亦不可存放在以下环境中：

- 通风差或湿度超过 60% 的地方
- 产生强电磁场的设备（例如，电视机或收音机）附近
- 温度高于 50 °C 或低于 -10 °C 的场所

清洁

照相机机身	请使用吹气球去除灰尘和浮屑，再用一块干的软布轻轻擦拭。在沙滩或海边使用照相机后，请先使用一块沾有少许蒸馏水的软布擦去沙子或盐分，然后将其完全晾干。 重要提示： 照相机中的灰尘或其他杂质可能会导致保修范围外的损坏。
镜头、反光板和取景器	这些玻璃组件较易损坏。请使用吹气球去除灰尘和浮屑。如果使用喷雾剂，必须保持罐体垂直以防止液体流出。若要去除指纹及其他污渍，可以用一块滴有少许镜头清洁剂的软布来小心擦拭。
显示屏	请使用吹气球去除灰尘和浮屑。去除指纹及其他污渍时，可以用一块软布或软皮轻轻擦拭表面。切勿用力过度，否则可能会损坏显示屏或导致故障。

切勿使用酒精、稀释剂或其他挥发性化学物质。

清洁影像传感器

如果您怀疑影像传感器上的脏物或灰尘出现在照片中，可以使用设定菜单中的清洁影像传感器选项清洁传感器。任何时候均可使用立即清洁选项清洁传感器，也可以在照相机开启或关闭时自动进行清洁。

■“立即清洁”

请以底部朝下持拿照相机，在设定菜单中选择清洁影像传感器，然后加亮显示立即清洁并按下 **OK**。照相机将先检查影像传感器，然后开始清洁。清洁过程中，**busy** 将在控制面板中闪烁且无法执行其他操作。清洁完成且设定菜单显示前，请勿取出电池或切断电源。

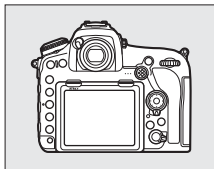

■ “启动 / 关闭时清洁”

有以下选项可供选择：

选项	说明
<input checked="" type="radio"/> ON 启动时清洁	每次开启照相机的同时自动清洁影像传感器。
<input checked="" type="radio"/> OFF 关闭时清洁	每次关闭照相机的同时自动清洁影像传感器。
<input checked="" type="radio"/> ON/OFF 启动和关闭时清洁	启动和关闭照相机的同时自动清洁影像传感器。
关闭清洁	自动影像传感器清洁功能关闭。

1 选择启动 / 关闭时清洁。

按照“立即清洁”(323)中所述显示清洁影像传感器菜单。加亮显示启动 / 关闭时清洁并按下 。



2 选择一个选项。

加亮显示一个选项并按下 。



☑ 清洁影像传感器

启动过程中使用照相机控制可中断影像传感器的清洁。

若使用清洁影像传感器菜单中的选项无法完全去除灰尘，请手动清洁影像传感器（☞ 326）或咨询尼康售后服务中心或尼康特约维修店。

若连续几次执行影像传感器清洁功能，该功能可能会暂时失效以保护照相机内部电路。稍等片刻后，您可继续进行清洁。

■ 手动清洁

若无法使用设定菜单中的清洁影像传感器选项 (323) 清除影像传感器上的杂质, 可按照下述方法手动清洁传感器。但是请注意, 由于传感器精密且容易损坏, 我们建议只能由尼康售后服务中心或尼康特约维修店进行手动清洁。

1 为电池充电或连接电源适配器。

检查或清洁影像传感器时需使用可靠的电源。关闭照相机并插入充满电的电池或者连接另购的电源适配器和照相机电源连接器。仅当电池电量高于  且照相机未通过蓝牙连接至智能设备或未通过 USB 连接至其他设备时, 设定菜单中的向上锁定反光板以便清洁选项才可用。

2 取下镜头。

关闭照相机并取下镜头。

3 选择向上锁定反光板以便清洁。

开启照相机, 然后加亮显示设定菜单中的向上锁定反光板以便清洁并按下 。

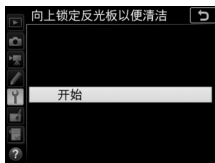

4 按下 。

显示屏中将显示一条信息，并且控制面板和取景器中将出现一行破折号。若要不检查影像传感器而恢复通常操作，请关闭照相机。

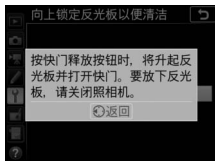

5 弹起反光板。

完全按下快门释放按钮。反光板将弹起，快门帘幕也将

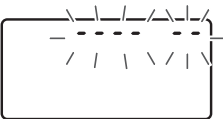

打开，您即可看到影像传感器。这时，取景器中的显示将关闭，且控制面板中的破折号将闪烁。

6 检查影像传感器。

握住照相机，使影像传感器处于光线照射下，检查传感器上是否有灰尘或浮屑。如果没有杂质，请进入步骤 8。

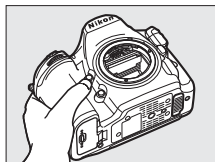

7 清洁传感器。

用吹气球去除传感器上的所有灰尘和浮屑。请勿使用吹风刷，因为刷毛可能会损坏传感器。若使用吹气球无法去除脏物，请委托尼康售后服务中心或尼康特约维修店进行清洁。任何情况下都不得触摸或擦拭传感器。



8 关闭照相机。

反光板将降下，快门帘幕也将关闭。请重新安装好镜头或机身盖。

☑ 使用可靠的电源

快门帘幕非常精密且容易损坏。若在反光板弹起期间照相机电源被关闭，快门帘幕将自动关闭。请遵守以下注意事项，防止快门帘幕受损：

- 在反光板弹起期间，请勿关闭照相机，也不要取出电池或切断电源。
- 若在反光板弹起期间电池电量不足，照相机将发出一次蜂鸣音，自拍指示灯也会闪烁，提醒您大约2分钟后快门帘幕将关闭且反光板也会降下。请立即停止清洁或检查操作。

❑ 影像传感器上的杂质

在取下或者更换镜头或机身盖时进入照相机的杂质（或者，在少数情况下，来自照相机本身的润滑油或细小颗粒）可能会附着在影像传感器上，并出现在某些特定条件下拍摄的照片中。当镜头被取下时，为了保护照相机，务必重新盖上照相机随附的机身盖，盖上前请先仔细清除可能附着在照相机卡口、镜头卡口及机身盖上的所有灰尘和其他杂质。请避免在有灰尘的环境下安装机身盖或更换镜头。

若在影像传感器上发现杂质，请按照“清洁影像传感器”（☐ 323）中所述使用影像传感器清洁选项。若问题仍然存在，请手动清洁传感器（☐ 326），或委托尼康售后服务中心或尼康特约维修店进行清洁。对于受到传感器上杂质影响的照片，可以使用一些图像应用程序中的清洁图像选项来加以润饰。

❑ 保养照相机和配件

本照相机是一种精密的仪器，需要定期的保养服务。尼康建议您，每1至2年将照相机送到原来的零售商或者尼康售后服务中心或尼康特约维修店进行一次检查，每3至5年进行一次保养（请注意，这些均为收费项目）。如果照相机是用于专业用途，尤其需要经常检查和保养。检查或保养照相机时，应包括经常使用的配件，比如镜头或另购的闪光灯组件等。

照相机和电池的保养：注意事项

避免跌落：若受到强烈碰撞或震动，照相机可能会发生故障。

保持干燥：本产品非防水产品，如果将其浸入水中或置于高湿度的环境中，可能会发生故障。内部装置生锈将导致无法挽回的损坏。

避免温度骤变：温度的突变，比如在寒冷天进出有暖气的大楼可能会造成照相机内部结露。为避免结露，在进入温度突变的环境之前，请将照相机装入尼龙相机套或塑料包内。

远离强磁场：切勿在产生强电磁辐射或强磁场的装置附近使用或存放照相机。无线传输器等设备产生的静电或磁场可能会干扰显示屏，损坏存储卡中的数据或影响照相机的内部电路。

不要将镜头正对太阳：请勿长时间将镜头对准太阳或其他强光源。强光可能会损坏影像传感器或致使照片上出现白色模糊。

运输产品时：请在包装箱内装入足够多的缓冲材料，以减少（避免）由于冲击导致产品损坏。

在取出电池或切断电源之前请关闭照相机：当照相机处于开启状态，或者正在记录或删除图像时，请勿拔出照相机电源插头或取出电池。在这些情况下若强行切断照相机电源，将可能导致数据丢失，还可能损坏照相机内存或内部电路。为防止突然断电，当照相机使用电源适配器时，请勿移动照相机的位置。

清洁：清洁照相机机身时，请先用吹气球轻轻地去除尘和浮屑，再用一块干的软布轻轻擦拭。在沙滩或海边使用照相机之后，应先使用一块沾有少许清水的软布擦去所有沙子或盐分，然后将其完全晾干。在少数情况下，静电可能会使 LCD 显示屏变亮或变暗。但这并非故障，显示屏很快就会恢复正常。

镜头和反光板容易受损，因此需用吹气球将灰尘和浮屑轻轻吹走。使用喷雾剂时，必须保持罐体垂直以防止液体流出。若要去掉镜头上的指纹及其他污渍，可以用一块滴有少许镜头清洁剂的软布来小心擦拭。

有关清洁影像传感器的信息，请参阅“清洁影像传感器”（□ 323）。

镜头接点：请保持镜头接点的清洁。

切勿触摸快门帘幕：快门帘幕特别薄且容易受损。因此，在任何情况下都不可挤压帘幕，不可用清洁工具捅戳或用吹气球直吹帘幕，否则可能会划破、损坏或撕裂快门帘幕。

快门帘幕可能色彩不均匀，但这并不影响照片，也不是故障。

存放：为防止发霉，请将照相机存放在干燥、通风良好的地方。若使用的是电源适配器，请拔下适配器插头以免发生火灾。当您将在较长时间内不使用照相机时，请取出电池以防止漏液，并将照相机存放在装有干燥剂的塑料袋内。但是，切勿将照相机套放入塑料袋中，以免损坏。请注意，干燥剂会逐渐丧失吸湿能力，所以应该定期更换。

为防止发霉，每月应至少取出照相机一次。开启照相机并释放快门数次，然后再将照相机重新存放。

请将电池存放在阴凉干燥的地方。存放之前请套上端子盖。

关于显示屏：显示屏制造精度相当高，其有效像素数至少达约 99.99%，偏差或缺陷不超过约 0.01%。因此，即使这些屏幕可能含有始终发亮（白色、红色、蓝色或绿色）或不发亮（黑色）的像素，也并非故障，使用本设备记录的图像不会受到影响。

在明亮的光线下，可能难以看清显示屏中的图像。

请勿挤压显示屏，否则可能导致损坏或产生故障。显示屏上的灰尘或浮屑可以用吹气球清除。污渍则可用软布或软皮轻轻擦拭。若显示屏破裂，请注意不要被玻璃碎片划伤，并要防止显示屏里的液晶接触皮肤或者进入眼睛及口中。

电池与充电器：操作不当可能导致电池漏液或爆裂。在使用电池和充电器时请注意以下事项：

- 只能使用已被验证可用于本设备的电池。
- 切勿将电池投入火中或加热升温。
- 保持电池端子的清洁。
- 更换电池前，请先关闭照相机。

- 不使用电池时，请从照相机或充电器中取出电池并套上端子盖。即使在关闭时，这些设备也会消耗很少的电量且可能将电池电量耗尽。如果电池长时间不使用，请先将其插入照相机以将电量用尽，然后再从照相机中取出进行存放。电池应存放在周围温度为 15°C 至 25°C 之间的阴凉处（请不要将其存放在过热或过冷的地方）。每6个月请至少重新充电一次并将电量用尽，然后再进行存放。
- 电池电量耗尽时，反复开启或关闭照相机将会降低电池持久力。耗尽电量的电池在使用前必须重新充电。
- 使用过程中，电池内部的温度可能会升高。在内部高温状态下为电池充电会削弱电池性能，并且电池可能无法充电，或者无法完全充电。因此，请待电池冷却后再进行充电。
- 请于周围温度为 5°C 至 35°C 的室内环境中为电池充电。不要在周围温度低于 0°C 或高于 40°C 时使用电池；否则将可能损坏电池或削弱电池性能。当电池温度为 0°C 至 15°C 及 45°C 至 60°C 时，电池容量可能减少且充电时间可能增加。若电池温度低于 0°C 或高于 60°C ，电池将不会充电。
- 若充电期间 **CHARGE**（充电）指示灯快速闪烁（每秒大约闪烁8次），请断开充电器的电源并取出电池，当处于合适的温度范围时，请重新插入电池进行充电。若问题仍然存在，请立即停止使用，并将电池与充电器送至零售商或尼康售后服务中心或尼康特约维修店进行检查维修。
- 充电期间请勿移动充电器或触碰电池，否则在极少数情况下，当电池仅完成部分充电时，充电器也显示已完成充电。此时，请取出并再插入电池以重新开始充电。

- 若电池是在低温下充电，或者使用电池时的温度低于充电时的温度，电池容量可能会暂时下降。如果电池充电时的温度低于 5 °C，电池信息 ( 284) 显示中的电池持久力指示可能会暂时降低。
- 充满电后继续充电会削弱电池性能。
- 在室温环境下使用一块充满电的电池时，若其电量保持时间明显缩短，表明电池需要更换。请购买一块新的 EN-EL15a 锂离子电池组。
- 附送的电源线和墙式适配器仅适用于 MH-25a。充电器仅可为兼容的电池充电。当不使用充电器时，请断开其电源。
- 切勿使充电器端子短路，否则可能导致过热且损坏充电器。
- 请在使用前为电池充电。若要在重要的场合进行拍摄，请事先准备一块充满电的备用电池。因为根据您所处的地点，可能很难在短时间内购买到用来更换的电池。请注意，在寒冷的天气里，电池容量会减少。因此，在寒冷天到户外拍摄之前，请务必将电池充满电。请将备用电池放在暖和的地方，以便需要时更换使用。电池回暖后，其电量可能会有所恢复。
- 使用过的电池可回收利用；请按照当地的相关规定将其回收。

运输产品时，请将内部的电池取出，套上电池端子盖或放入袋中妥善保存，以避免电池电极接触到其他电池的电极，或项链、耳环等金属物品，造成电池短路。电池短路可能会引起漏液、发热、破损等问题。

故障排除

若您的照相机无法正常使用，请在咨询零售商、尼康售后服务中心或尼康特约维修店之前，查看下列常见问题。

电池 / 显示

照相机处于开启状态，但没有反应：等待记录结束。若问题仍然存在，请关闭照相机。若照相机无法关闭，请取出并重新插入电池；若您使用的是电源适配器，请将其断开并重新连接。请注意，取出电池或切断电源会丢失当前正在记录的任何数据，但不影响已经记录的数据。

取景器未清晰对焦：调整取景器对焦（☐ 10）。若这一操作无法修正此问题，请选择单次伺服 AF（**AF-S**；☐ 99）、单点 AF（☐ 101）以及中央对焦点（☐ 106），然后在中央对焦点上对高对比度拍摄对象进行构图，并半按快门释放按钮使照相机对焦。照相机对焦时，可通过屈光度调节控制器使拍摄对象在取景器中清晰对焦。若有需要，您可以使用另购的矫正镜片（☐ 307）进一步调整取景器对焦。

取景器太暗：插入一块充满电的电池（☐ 15、29）。

显示屏在未出现警告的情况下自动关闭：在自定义设定 c2（待机定时器；☐ 270）或 c4（显示屏关闭延迟；☐ 271）中选择较长延迟时间。

控制面板或取景器中的显示反应缓慢且灰暗：显示反应所需的时间及其亮度根据温度的不同而异。

当对焦点被加亮显示时取景器显示变为红色：这属于此类取景器的正常现象，而并非故障。

拍摄

需要一段时间才能开启照相机：删除一些文件或文件夹。

快门释放按钮已禁用：

- 存储卡已锁定（仅限于SD卡；☐ 17），已满或未插入存储卡（☐ 30）。
- 在设定菜单的空插槽时快门释放锁定中选择了快门释放锁定（☐ 284）且未插入存储卡（☐ 16）。
- CPU镜头的光圈环未锁定在最高f值处（不适用于G型和E型镜头）。若f/E显示在控制面板中，请在自定义设定f4（自定义指令拨盘）>光圈设定中选择光圈环，以使用镜头光圈环调整光圈（☐ 276）。
- 快门速度设为bulb或--时，选择了曝光模式S（☐ 132，136）。

照相机对快门释放按钮反应缓慢：在自定义设定d5（曝光延迟模式；☐ 271）中选择关闭。

在连拍释放模式下，每按一次快门释放按钮，照相机仅拍摄一张照片：关闭HDR（☐ 187）。

照片未清晰对焦：

- 将对焦模式选择器旋转至AF（☐ 94）。
- 照相机无法使用自动对焦进行对焦：使用手动对焦或对焦锁定（☐ 109、112）。

不发出蜂鸣音：

- 在设定菜单的蜂鸣音选项>蜂鸣音开启/关闭中选择了关闭（☐ 282）。
- AF模式选为AF-C（☐ 99）。

无法使用到所有快门速度：正在使用闪光灯。可使用自定义设定e1（闪光同步速度）选择闪光同步速度；当使用兼容的闪光灯组件时，请选择1/250秒（自动FP）以获得所有范围的快门速度（☐ 273）。

半按快门释放按钮时不能锁定对焦：照相机处于对焦模式 **AF-C**：使用副选择器的中央锁定对焦（☞ 109）。

无法选择对焦点：

- 解除对焦选择器锁定开关的锁定（☞ 106）。
 - 选择了自动区域AF，或者在即时取景中选择了脸部优先AF；请选择其他模式（☞ 41、101）。
 - 照相机处于播放模式（☞ 228）或正在使用菜单（☞ 253）。
 - 半按快门释放按钮启动待机定时器（☞ 33）。
-

无法选择 **AF** 模式：在自定义设定 a10（自动对焦模式限制，☞ 269）中选择无限制。

照相机记录照片时较慢：关闭长时间曝光降噪（☞ 258）。

照片中出现噪点（亮点、不规则间距明亮像素、雾像或条纹）：

- 可通过降低 ISO 感光度来减少亮点、不规则间距明亮像素、雾像和条纹。
- 使用照片拍摄菜单中的长时间曝光降噪选项（☐ 258）可限制在快门速度低于 1 秒时所拍照片中亮点和雾像的出现。
- 雾像和亮点的出现可能说明由于高温环境、长时间曝光或类似原因，照相机的内部温度升高：关闭照相机并待其冷却后再继续进行拍摄。
- 在高 ISO 感光度下，使用某些另购闪光灯组件所拍的照片中可能会出现条纹；若出现该现象，请选择更低的值。
- 在高 ISO 感光度（包括使用自动 ISO 感光度控制所选的较高值）下，通过将照片或动画拍摄菜单中的高 ISO 降噪（☐ 259、265）选为高、标准或低可减少不规则间距明亮像素。
- 在高 ISO 感光度下，亮点、不规则间距明亮像素、雾像或条纹在以下情况下可能会更明显：长时间曝光或多重曝光中，在高温环境或动态 D-Lighting 处于开启状态时所拍的照片中，或者设定优化校准选为平面（☐ 179）或优化校准参数（☐ 182）选为极端值时。

照片和动画的曝光效果与即时取景过程中显示屏中所示的预览不同：在即时取景过程中对显示屏亮度的更改不会影响照相机所记录的图像（☐ 44）。

动画模式中出现闪烁或条带痕迹: 在动画拍摄菜单中选择闪烁消减, 并选择一个符合当地交流电源频率的选项 (☐ 265)。

即时取景中出现明亮区域或明亮带: 即时取景期间使用了闪烁信号灯、闪光灯或其他闪光光源。

照片中出现污点: 清洁前部和后部镜片。若问题仍然存在, 请执行影像传感器清洁操作 (☐ 323)。

即时取景意外终止或无法启动: 以下情况时, 即时取景可能会自动终止以避免损坏照相机内部电路:

- 周围温度较高
- 照相机长时间在即时取景下使用或长时间用于录制动画
- 照相机长时间在连拍释放模式下使用

当您按下 **[Lv]** 按钮时若即时取景未启动, 请待内部电路冷却后重试。请注意, 照相机摸起来可能感觉发烫, 但这并非故障。

即时取景过程中出现图像不自然显示: 若您在即时取景期间放大镜头视野 (☐ 39), 画面中可能会出现“噪点”(不规则间距明亮像素、雾像或条纹) 和意外的色彩; 在动画中, 不规则间距明亮像素、雾像和亮点的数量和分布受画面尺寸和帧频 (☐ 67) 所影响。即时取景过程中, 不规则间距明亮像素、雾像或亮点也可能会因为照相机内部电路温度的升高而增加; 不使用照相机时请退出即时取景。

无法测量白平衡: 拍摄对象太暗或太亮 (☐ 170)。

无法将图像选为预设白平衡的源图像: 图像不是用 D850 所创建 (☐ 176)。

白平衡包围不可用：

- 图像品质设为 NEF (RAW) 或 NEF+JPEG 图像品质选项 (㉑ 87)。
- 多重曝光模式处于有效状态 (㉑ 260)。

每张图像优化校准的效果都不相同：设定优化校准选为自动，选择了基于自动的优化校准，或者锐化、清晰度、对比度或饱和度选为 **A** (自动)。若要在一系列照片中获取一致效果，请选择其他设定 (㉑ 181)。

无法更改测光：自动曝光锁定处于有效状态 (㉑ 142)。

无法使用曝光补偿：选择曝光模式 **P**、**S** 或 **A** (㉑ 129、143)。

在长时间曝光中出现噪点 (泛红区域或其他不自然的显示)：启用长时间曝光降噪 (㉑ 258)。

录制动画时未录制声音：动画拍摄菜单中的麦克风灵敏度选为麦克风关闭 (㉑ 265)。

播放

NEF (RAW) 图像无法播放：照片是在 NEF+JPEG 图像品质下所拍摄 (㉑ 89)。

无法查看使用其他照相机拍摄的照片：使用其他品牌照相机拍摄的照片可能无法正确显示。

播放过程中有些照片未显示：在播放文件夹中选择全部 (㉑ 253)。

“**竖直**” (人像) 方向照片以 “**横向**” (风景) 方向显示：

- 拍摄照片时，在自动旋转图像中选择了关闭 (㉑ 254)。
 - 在旋转至竖直方向中选择开启 (㉑ 254)。
 - 在图像查看中显示的照片 (㉑ 254)。
 - 拍摄照片时，照相机镜头朝上或朝下。
-

无法删除照片：照片处于保护状态。请取消保护（☐ 245）。

无法润饰照片：使用此照相机无法进一步编辑该照片。
照相机显示一条信息提示文件夹内不包含图像：在播放文件夹中选择全部（☐ 253）。

无法打印照片：NEF（RAW）和TIFF照片无法通过直接USB连接进行打印。请将照片传送至计算机并使用捕影工匠（☐ ii）进行打印。NEF（RAW）照片可使用**NEF（RAW）处理**（☐ 286）以JPEG格式进行保存。
照片在高清视频设备上无法显示：确认已连接HDMI连接线（另购）。

捕影工匠中的图像除尘选项无法获得预期效果：影像传感器的清洁改变了影像传感器上灰尘的位置。执行影像传感器清洁操作之前记录的除尘参考数据，无法用于执行影像传感器清洁操作之后拍摄的照片。执行影像传感器清洁操作之后记录的除尘参考数据，无法用于执行影像传感器清洁操作之前拍摄的照片。

计算机显示的**NEF（RAW）**图像不同于照相机所示：第三方软件无法显示优化校准、动态D-Lighting或暗角控制的效果。请使用捕影工匠（☐ ii）。

无法传送照片至计算机：操作系统不兼容照相机或传送软件。请使用读卡器复制照片至计算机。

蓝牙和 Wi-Fi（无线网络）

智能设备未显示照相机 **SSID**（网络名称）：

- 确认在照相机设定菜单的飞行模式（☐ 283）中选择了禁用。
- 确认在照相机设定菜单的 **Bluetooth**> 网络连接中选择了启用。
- 尝试将智能设备的 Wi-Fi 关闭，然后重新开启。

无法连接至无线打印机和其他无线设备：本照相机仅可连接至已安装 SnapBridge 应用程序的设备。





其他

拍摄日期不正确：照相机时钟不及大多数手表和家用时钟精确。请使用更加精确的钟表定期检查照相机时钟，必要时重设时钟。

无法选择菜单项目：在某些设定组合下或未插入存储卡时，有些选项不可用。请注意，当照相机由另购的照相机电源连接器和电源适配器供电时，**电池信息**选项不可用。



错误信息

本部分列出了显示在取景器、控制面板和显示屏中的指示与错误信息。

指示		问题	解决方法
控制面板	取景器		
FE E (闪烁)		镜头光圈环未设为最小光圈。	将光圈环设为最小光圈（最高 f 值；□ 130）。
		电池电量低。	准备一块充满电的备用电池（□ 15、29）。
 (闪烁)	 (闪烁)	<ul style="list-style-type: none"> • 电池电量耗尽。 • 电池无法使用。 • 照相机或另购的 MB-D18 多功能电池匣中插入了电量耗尽的锂离子电池组或第三方电池。 • 电池温度过高。 	<ul style="list-style-type: none"> • 重新充电或更换电池（□ 15、29、307）。 • 与尼康售后服务中心或尼康特约维修店联系。 • 更换电池，若锂离子电池组电量耗尽，则对电池重新充电。 • 取下电池并待其冷却。

指示		问题	解决方法
控制面板	取景器		
ΔF		未安装镜头，或者安装了非 CPU 镜头但未指定最大光圈。显示从最大光圈开始的光圈级数。	指定最大光圈将会显示光圈值 (☐ 225)。
—	 (闪烁)	照相机无法使用自动对焦进行对焦。	改变构图或手动对焦 (☐ 31、112)。

指示		问题	解决方法
控制面板	取景器		
(曝光指示以及快门速度或光圈显示闪烁)		拍摄对象太亮； 照片将曝光过度。	<ul style="list-style-type: none"> • 使用一个更低的ISO感光度 (☐ 121)。 • 使用另购的ND滤镜。在以下曝光模式下： S 提高快门速度 (☐ 132) A 选择更小的光圈 (更高f值；☐ 133)
		拍摄对象太暗； 照片将曝光不足。	<ul style="list-style-type: none"> • 使用一个更高的ISO感光度 (☐ 121)。 • 使用另购的闪光灯 (☐ 192)。在以下曝光模式下： S 降低快门速度 (☐ 132) A 选择更大的光圈 (更低f值；☐ 133)
bulb (闪烁)		在曝光模式 S 中选择了 bulb 。	更改快门速度或选择手动曝光模式 (☐ 132、134)。

指示		问题	解决方法
控制 面板	取景器		
-- (闪烁)		在曝光模式 S 中选择了 --。	更改快门速度或选择手动曝光模式 (☐ 132、134)。
b55 (闪烁)	b53 (闪烁)	正在进行处理。	等待处理完毕。
—	 (闪烁)	如果闪光灯闪光后, 指示灯持续闪烁 3 秒, 表明照片可能曝光不足。	在显示屏中查看照片; 若照片曝光不足, 请调整设定再试一次。
 (闪烁)	—	所安装的闪光灯组件不支持防红眼, 而闪光同步模式设为防红眼。	更改闪光同步模式或使用支持防红眼的闪光灯组件 (☐ 199、298)。
Full (闪烁)	Ful (闪烁)	在当前设定下, 存储空间不足以继续存储照片, 或超出了照相机能容纳的文件或文件夹数目。	<ul style="list-style-type: none"> 降低图像品质或减小尺寸 (☐ 87、91)。 将重要图像复制到计算机或其他设备后删除照片 (☐ 250)。 插入新的存储卡 (☐ 16)。
Err (闪烁)		照相机故障。	释放快门。若错误仍然存在或不断出现, 请咨询尼康售后服务中心或尼康特约维修店。

指示		问题	解决方法
显示屏	控制面板		
无存储卡。	[-E-]	照相机无法侦测到存储卡。	关闭照相机，确认是否正确插入了存储卡 (☐ 16)。
无法访问此存储卡。请插入另一张卡。	[Err] (闪烁)	<ul style="list-style-type: none"> • 访问存储卡出错。 • 不能新建文件夹。 	<ul style="list-style-type: none"> • 使用经过尼康验证的存储卡 (☐ 376)。 • 若反复弹出并重新插入存储卡后错误仍然存在，表明存储卡可能已损坏。请与零售商或者尼康售后服务中心或尼康特约维修店联系。 • 将重要图像复制到计算机或其他设备后删除文件或插入新的存储卡 (☐ 16、250、376)。

指示		问题	解决方法
显示屏	控制面板		
	[Card Err] (闪烁)	照相机无法控制 Eye-Fi 卡。	<ul style="list-style-type: none"> 检查 Eye-Fi 卡固件是否为最新版本。 将 Eye-Fi 卡中的文件复制到计算机或其他设备并格式化该卡，或者插入新卡。
存储卡已锁定。请切换到“写入”位置。	[Card ---] (闪烁)	存储卡已锁定（受写保护）。	将卡的写保护开关推至“写入”位置（ □ 17 ）。
Eye-Fi 卡锁定时不可用。	[Card Err] (闪烁)	Eye-Fi 卡已锁定（受写保护）。	
此卡未格式化。请格式化此卡。	[For] (闪烁)	存储卡未针对照相机使用进行格式化。	格式化存储卡或插入新的存储卡（ □ 278 、 376 ）。
无法开始即时取景。请稍候。	—	照相机内部温度过高。	待内部电路冷却后再继续进行即时取景静态拍摄或动画录制。

指示		问题	解决方法
显示屏	控制面板		
文件夹不包含影像。	—	存储卡或选来播放的文件夹中没有图像。	从播放文件夹菜单中选择包含图像的文件夹，或插入包含图像的存储卡 (☐ 16、253)。
所有影像都处于隐藏状态。	—	当前文件夹中的所有照片都被隐藏。	选择其他文件夹或使用隐藏影像选项允许显示至少一张图像后才可播放图像 (☐ 253)。
无法显示此文件。	—	文件由计算机或其他品牌的照相机创建或修改，或者文件已被损坏。	文件无法在照相机上播放。
无法选择此文件。	—	无法润饰所选图像。	使用其他设备创建的图像无法进行润饰。
该动画无法进行编辑。	—	无法编辑所选动画。	<ul style="list-style-type: none"> 使用其他设备创建的动画无法进行编辑。 动画的时间长度最短为 2 秒 (☐ 79)。

指示		问题	解决方法
显示屏	控制面板		
检查打印机。	—	打印机错误。	检查打印机。若要继续进行打印，请选择 继续 （若可用）*。
检查纸张。	—	打印机中的纸张不是所选的纸型。	插入正确纸型的纸张，然后选择 继续 *。
卡纸。	—	纸张在打印机中卡住。	清除被卡住的纸张，然后选择 继续 *。
缺纸。	—	打印机纸张用完。	插入所选纸型的纸张，然后选择 继续 *。
检查墨盒。	—	墨盒错误。	检查墨盒。若要继续进行打印，请选择 继续 *。
没有墨水了。	—	打印机墨水用完。	更换墨盒，然后选择 继续 *。

*有关详细信息，请参阅打印机的说明书。

技术规格

■ 尼康 D850 数码照相机

类型

类型 单镜反光数码照相机

镜头卡口 尼康F卡口(带有AF耦合和AF接点)

有效视角 尼康FX格式

有效像素数

有效像素数 约4575万

影像传感器

影像传感器 约35.9×23.9mm CMOS(互补性金属氧化物半导体器件)传感器

总像素数 约4689万

灰尘减少功能 清洁影像传感器

存储

图像尺寸
(像素)

- **FX (36×24)** 影像区域
8256×5504 (**L**: 4544万)
6192×4128 (**M**: 2556万)
4128×2752 (**S**: 1136万)
- **1.2x (30×20)** 影像区域
6880×4584 (**L**: 3153万)
5152×3432 (**M**: 1768万)
3440×2288 (**S**: 787万)
- **DX (24×16)** 影像区域
5408×3600 (**L**: 1946万)
4048×2696 (**M**: 1091万)
2704×1800 (**S**: 486万)
- **5:4 (30×24)** 影像区域
6880×5504 (**L**: 3786万)
5152×4120 (**M**: 2122万)
3440×2752 (**S**: 946万)

存储

图像尺寸 (像素)	<ul style="list-style-type: none">• 1:1 (24×24) 影像区域 5504×5504 (L: 3029 万) 4128×4128 (M: 1704 万) 2752×2752 (S: 757 万)• 动画录制过程中拍摄的 FX 格式照片 8256×4640 (L: 3830 万) 6192×3480 (M: 2154 万) 4128×2320 (S: 957 万)• 动画录制过程中拍摄的 DX 格式照片 5408×3040 (L: 1644 万) 4048×2272 (M: 919 万) 2704×1520 (S: 411 万)
文件格式	<ul style="list-style-type: none">• NEF (RAW): 12 位或 14 位 (无损压缩、压缩或未压缩) ; 可使用大尺寸、中尺寸和小尺寸 (中尺寸和小尺寸图像使用无损压缩以 12 位的位深度记录)• TIFF (RGB)• JPEG: 兼容 JPEG-Baseline, 压缩比 (约) 为精细 (1:4) 、标准 (1:8) 或基本 (1:16) ; 良好品质压缩可用• NEF (RAW) +JPEG: 以 NEF (RAW) 和 JPEG 两种格式记录单张照片
优化校准系统	自动、标准、自然、鲜艳、单色、人像、风景、平面; 可修改所选优化校准; 可保存自定义优化校准

存储	
存储介质	XQD 和 SD 存储卡以及兼容 UHS-II 的 SDHC 和 SDXC 存储卡
双存储卡插槽	每张卡都可用作主要或备份存储空间，或用于分开存储 NEF（RAW）和 JPEG 图像；照片可在两张卡之间进行复制。
文件系统	DCF 2.0、Exif 2.31、PictBridge（图像跨接格式）
取景器	
取景器	眼平五棱镜单镜反光取景器
画面覆盖率	<ul style="list-style-type: none"> • FX（36×24）：约 100%（垂直与水平） • 1.2×（30×20）：约 97%（垂直与水平） • DX（24×16）：约 97%（垂直与水平） • 5：4（30×24）：约 97%（水平）、100%（垂直） • 1：1（24×24）：约 97%（水平）、100%（垂直）
放大倍率	约 0.75 倍（50mm f/1.4 镜头设为无穷远；屈光度为 -1.0m^{-1} ）
视点	距离取景器接目镜表面中心 17mm（屈光度为 -1.0m^{-1} ）
屈光度调节	-3 至 $+1\text{m}^{-1}$
对焦屏	B 型光亮磨砂对焦屏 Mark VIII，带有 AF 区域框（可显示取景网格）
反光板	即时返回型



取景器	
景深预览	按下 Pv 按钮时，镜头光圈缩小为用户（ A 和 M 模式）或照相机（ P 和 S 模式）选择的数值
镜头光圈	即时返回型、电子控制
镜头	
兼容的镜头	<p>兼容 AF 尼克尔镜头，包括 G 型、E 型、D 型镜头（PC 镜头受到某些限制）、DX 镜头（使用 DX 24×16 影像区域）、AI-P 尼克尔镜头以及非 CPU AI 镜头（仅限于曝光模式 A 和 M）。不能使用 IX 尼克尔镜头、用于 F3AF 的镜头以及非 AI 镜头。</p> <p>电子测距仪适用于最大光圈为 f/5.6 或以上的镜头（使用最大光圈为 f/8 或以上的镜头时，电子测距仪支持 15 个对焦点，其中 9 个对焦点可供选择）。</p>
快门	
类型	电子控制纵走式焦平面机械快门；电子前帘快门（适用于安静快门释放、安静连拍快门释放和反光板弹起释放模式）
速度	1/8000-30 秒（以 1/3、1/2 或 1EV 为步长进行微调）、B 门、遥控 B 门、X250
闪光同步速度	X=1/250 秒；在 1/250 秒或以下速度时，与快门保持同步；支持自动 FP 高速同步

释放	
释放模式	S (单张拍摄)、CL (低速连拍)、CH (高速连拍)、Q (安静快门释放)、Qc (安静连拍快门释放)、  (自拍)、MUP (反光板弹起)
每秒幅数 (近似值)	<ul style="list-style-type: none"> • MB-D18 电池匣中插有一块 EN-EL18b 锂离子电池组时 <ul style="list-style-type: none"> CL: 1-8fps CH: 9fps Qc: 3fps • 使用其他电源时 <ul style="list-style-type: none"> CL: 1-6fps CH: 7fps Qc: 3fps
自拍	2 秒、5 秒、10 秒、20 秒; 以 0.5、1、2 或 3 秒为间隔曝光 1-9 次

曝光	
测光系统	使用约 180K (180000) 像素 RGB 感应器的 TTL 曝光测光
测光模式	<ul style="list-style-type: none"> • 矩阵测光: 3D 彩色矩阵测光 III (G 型、E 型和 D 型镜头) ; 彩色矩阵测光 III (其他 CPU 镜头) ; 若用户提供镜头数据, 彩色矩阵测光适用于非 CPU 镜头 • 中央重点测光: 约 75% 的比重集中在画面中央 12mm 直径圈中, 或可更改为集中在画面中央 8、15 或 20mm 直径圈中, 或者平均分布于整个画面上 (非 CPU 镜头使用 12mm 直径圈) • 点测光: 集中在以所选对焦点 (使用非 CPU 镜头时为中央对焦点) 为中心的 4mm 直径圈中 (大约是整个画面的 1.5%) • 亮部重点测光: 适用于 G 型、E 型和 D 型镜头
范围 (ISO 100、f/1.4 镜头、20 °C)	<ul style="list-style-type: none"> • 矩阵测光或中央重点测光: -3+20EV • 点测光: 2-20EV • 亮部重点测光: 0-20EV
曝光测光耦合器	CPU 和 AI 结合

曝光	
曝光模式	带有柔性程序的程序自动 (P)、快门优先自动 (S)、光圈优先自动 (A) 和手动 (M)
曝光补偿	-5 至 +5EV (以 1/3、1/2 或 1EV 为增量进行微调)
曝光锁定	光亮度锁定在所测定的值上
ISO 感光度 (推荐曝光指数)	ISO 64-25600 (以 1/3、1/2 或 1EV 为步长进行微调)。可在 ISO 64 的基础上约减少 0.3、0.5、0.7 或 1EV (相当于 ISO 32), 或者在 ISO 25600 的基础上约增加 0.3、0.5、0.7、1 或 2EV (相当于 ISO 102400); 自动 ISO 感光度控制可用
动态 D-Lighting	可从自动、极高、高、标准、低或关闭中进行选择
对焦	
自动对焦	Multi-CAM 20K 自动对焦感应器模组, 具备 TTL 相位侦测、微调、153 个对焦点 (包括 99 个十字型感应器和 15 个支持 f/8 的感应器), 其中 55 个对焦点 (35 个十字型感应器和 9 个 f/8 感应器) 可供选择
侦测范围	-4 至 +20EV (ISO 100、20°C)
镜头伺服	<ul style="list-style-type: none"> 自动对焦 (AF): 单次伺服 AF (AF-S); 连续伺服 AF (AF-C); 根据拍摄对象的状态自动启用预测对焦跟踪 手动对焦 (M): 可以使用电子测距仪

对焦	
对焦点	153 个对焦点，其中 55 或 15 个对焦点可供选择
AF 区域模式	单点 AF；动态区域 AF（9、25、72 或 153 个对焦点）、3D 跟踪、群组区域 AF、自动区域 AF
对焦锁定	半按快门释放按钮（单次伺服 AF）或按下副选择器的中央可锁定对焦
闪光灯	
闪光控制	TTL ：使用约 180K（180000）像素 RGB 感应器的 i-TTL 闪光控制；针对数码单镜反光照相机的 i-TTL 均衡补充闪光配合矩阵测光、中央重点测光、亮部重点测光一起使用，针对数码单镜反光照相机的标准 i-TTL 补充闪光则配合点测光一起使用
闪光模式	前帘同步、慢同步、后帘同步、防红眼、防红眼带慢同步、慢后帘同步、关闭
闪光补偿	-3 至 +1EV（以 $\frac{1}{3}$ 、 $\frac{1}{2}$ 或 1EV 为增量进行微调）
闪光预备指示灯	当另购的闪光灯组件充满电时点亮；当闪光灯以全光输出后闪烁
配件热靴	带有安全锁及同步和数据接点的 ISO 518 热靴
尼康创意闪光系统（CLS）	i-TTL 闪光控制、无线电控制无线闪光、光学无线闪光、模拟照明、FV 锁定、色彩信息交流、自动 FP 高速同步、多区域 AF 的 AF 辅助以及统一闪光控制
同步端子	带有锁定螺纹的 ISO 519 同步端子

白平衡	
白平衡	自动(3 种类型)、自然光自动适应、白炽灯、荧光灯(7 种类型)、晴天、闪光灯、阴天、背阴、手动预设(最多可保存 6 个值, 点白平衡测量在即时取景过程中可用)、选择色温(2500K-10000K), 全部都可进行微调。
包围	
包围类型	曝光、闪光、白平衡和动态 D-Lighting
即时取景	
模式	 (照片即时取景)、  (动画即时取景)
镜头伺服	<ul style="list-style-type: none"> • 自动对焦 (AF): 单次伺服 AF (AF-S); 全时伺服 AF (AF-F) • 手动对焦 (M)
AF 区域模式	脸部优先 AF、宽区域 AF、标准区域 AF、微点 AF、对象跟踪 AF
自动对焦	可在画面的任何位置进行对比侦测 AF (选择了脸部优先 AF 或对象跟踪 AF 时, 照相机自动选择对焦点)
动画	
测光系统	使用主影像传感器的 TTL 曝光测光
测光模式	矩阵测光、中央重点测光或亮部重点测光

动画	
画面尺寸 (像素)和帧频	<ul style="list-style-type: none"> • 3840×2160 (4K UHD); 30p(逐行)、25p、24p • 1920×1080; 60p、50p、30p、25p、24p • 1280×720; 60p、50p • 1920×1080 (慢动作); 30p×4、25p×4、24p×5 <p>60p、50p、30p、25p 及 24p 的实际帧频分别为 59.94、50、29.97、25 及 23.976 幅 / 秒; 品质选择在 3840×2160 (品质固定为★时) 和 1920×1080 慢动作(品质固定为“标准”时) 以外的所有尺寸下可用</p>
文件格式	MOV、MP4
视频压缩	H.264/MPEG-4 视频编码
音频录制格式	线性 PCM、AAC
音频录制设备	内置立体声或外置麦克风; 可调节灵敏度
ISO 感光度 (推荐曝光指数)	<ul style="list-style-type: none"> • 曝光模式 P、S 及 A: 自动 ISO 感光度控制 (ISO 64 至 Hi 2), 可选择 ISO 感光度上限 • 曝光模式 M: 自动 ISO 感光度控制 (ISO 64 至 Hi 2), 可选择 ISO 感光度上限; 手动选择 (ISO 64 至 25600, 以 1/3、1/2 或 1EV 为步长进行微调), 可在 ISO 25600 的基础上约增加 0.3、0.5、0.7、1 或 2EV (相当于 ISO 102400)
动态 D-Lighting	可从与照片设定相同、极高、高、标准、低或关闭中进行选择

动画	
其他选项	索引标记、定时动画、电子减震
显示屏	
显示屏	约 8cm/ 约 3.2 英寸、约 235.9 万画点 (XGA)、约 170° 可视角度、约 100% 画面覆盖率的 可翻折 TFT 触摸式 LCD 显示屏，可手动控制显示屏亮度
播放	
播放	全屏和缩略图 (4 张、9 张或 72 张图像) 播放、变焦播放、变焦播放裁切、动画播放、照片和 / 或动画幻灯片播放、直方图显示、亮部、照片信息、照片评级及自动旋转图像
接口	
USB	高速 USB (USB 3.0 微型 B 接口) ; 建议连接至内置 USB 端口
HDMI 输出	C 型 HDMI 接口
音频输入	立体声迷你针式插孔 (3.5mm 直径 ; 支持插入式电源)
音频输出	立体声迷你针式插孔 (3.5mm 直径)
10 针遥控端子	可用于连接另购的 MC-30A/MC-36A 遥控线、ML-3 遥控器模组套装、WR-R10 (需要 WR-A10 适配器) 或 WR-1 无线遥控器

Wi-Fi/ 蓝牙

Wi-Fi	<ul style="list-style-type: none">• 标准: IEEE 802.11b、IEEE 802.11g• 操作频率: 2412-2462MHz (通道 1-11)• 最大输出功率: 8.5 dBm (EIRP)• 验证: 开放式、WPA2-PSK
蓝牙	<ul style="list-style-type: none">• 通讯协议: 蓝牙技术规格 4.1 版• 操作频率: 蓝牙: 2402-2480MHz 蓝牙低功耗: 2402-2480MHz
范围 (视线)	约 10m (无干扰; 范围可能根据测位状态和有无障碍物而异)

支持的语言

支持的语言	阿拉伯语、孟加拉语、保加利亚语、中文 (简体中文和繁体中文)、捷克语、丹麦语、荷兰语、英语、芬兰语、法语、德语、希腊语、印地语、匈牙利语、印尼语、意大利语、日语、韩语、马拉地语、挪威语、波斯语、波兰语、葡萄牙语 (葡萄牙和巴西)、罗马尼亚语、俄语、塞尔维亚语、西班牙语、瑞典语、泰米尔语、泰卢固语、泰语、土耳其语、乌克兰语及越南语
-------	---

电源	
电池	一块 EN-EL15a 锂离子电池组
电池匣	另购的 MB-D18 多功能电池匣可容纳 1 块尼康 EN-EL18b 锂离子电池组 (另购)、1 块尼康 EN-EL15a 锂离子电池组或 8 节 AA 5 号碱性电池、镍氢电池或锂电池。使用 EN-EL18b 锂离子电池组时需要 BL-5 电池舱盖。
电源适配器	EH-5c/EH-5b 电源适配器；需要 EP-5B 照相机电源连接器 (另购)
三脚架连接孔	
三脚架连接孔	1/4 英寸 (约 0.635cm, ISO 1222)
尺寸 / 重量	
尺寸 (宽 × 高 × 厚)	约 146×124×78.5mm
重量	约 1005g (带电池和 XQD 存储卡, 但不包括机身盖); 约 915g (仅照相机机身)
操作环境	
温度	0°C -40°C
湿度	85% 或以下 (不结露)

- 除另有说明，规格值的设定依据日本国际相机影像器材工业协会 (CIPA) 的标准或指南。
- 相关数据均为使用充满电的电池对照相机的测量值。
- 尼康公司保留可随时更改本说明书内载之硬件及软件的外观和技术规格的权利。

■ MH-25a 充电器

额定输入	AC 100-240V, 50/60Hz, 0.23-0.12A
额定输出	DC 8.4V/1.2 A
支持的电池	尼康 EN-EL15a 锂离子电池组
充电时间	周围温度为 25 °C 的环境下将电量耗尽的电池充满电约需 2 小时 35 分钟
操作温度	0 °C -40 °C
尺寸 (宽 × 高 × 厚)	约 95×33.5×71mm (不包括突起部分)
电源线的长度	约 1.5m
重量	约 115g (不包括附送的电源线)

本产品上的符号代表的意思如下:

~AC、=DC、回Class II 设备 (本产品为双重绝缘结构。)

■ EN-EL15a 锂离子电池组

类型	锂离子电池组
额定容量	7.0V/1900mAh
操作温度	0 °C -40 °C
尺寸 (宽 × 高 × 厚)	约 40×56×20.5mm
重量	约 78g (不包括端子盖)

尼康公司保留可随时更改本说明书内载之硬件及软件的外观和技术规格的权利。

■ 商标信息

IOS 是 Cisco Systems, Inc. 在美国和 / 或其他国家 / 地区的商标或注册商标且经授权使用。Windows 是 Microsoft Corporation 在美国和 / 或其他国家 / 地区的注册商标或商标。Mac、macOS、OS X、Apple®、App Store®、Apple 标志、iPhone®、iPad® 和 iPod touch® 是 Apple Inc. 在美国和 / 或其他国家 / 地区的注册商标。Android 是 Google Inc. 的商标。Android 机器人是按照由 Google 创建和共享的作品而复制或修改, 并根据《知识共享 3.0 署名许可》中所述的条款加以使用的。PictBridge 标志是一个商标。XQD 是 Sony Corporation 的商标。SD、SDHC 和 SDXC 标志是 SD-3C, LLC. 的商标。HDMI、HDMI 标志及 High-Definition Multimedia Interface (高清晰度多媒体接口) 是 HDMI Licensing, LLC. 的商标或注册商标。

HDMI

Wi-Fi 和 Wi-Fi 标志是 Wi-Fi Alliance 的商标或注册商标。

Bluetooth® 文字商标和图形商标是 Bluetooth SIG 所有的注册商标。

本说明书或尼康产品随附的其他文档中提及的所有其他商标名称, 分别为其相关所有者所持有的商标或注册商标。

“Made for iPod,” “Made for iPhone,” and “Made for iPad” mean that an electronic accessory has been designed to connect specifically to iPod, iPhone, or iPad, respectively, and has been certified by the developer to meet Apple performance standards. Apple is not responsible for the operation of this device or its compliance with safety and regulatory standards. Please note that the use of this accessory with iPod, iPhone, or iPad may affect wireless performance.

支持的標準

- **DCF 2.0 版**: DCF 规则是数码照相机行业广泛应用的标准，用于确保不同品牌的照相机之间的兼容性。
- **Exif 2.31 版**: 本照相机支持 Exif（数码照相机可交换图像文件格式）2.31 版，通过使用该标准，在 Exif 兼容打印机上输出图像时，可以利用存储在照片中的信息进行色彩还原。
- **PictBridge**: 由数码照相机行业和打印机行业共同开发的标准，它无需先将照片传送至计算机，可直接将照片输入打印机。
- **HDMI**: 高清晰度多媒体接口是一种针对用于消费者电子产品和 AV 设备的多媒体接口的标准，此类设备可仅通过一根连接线将音视频数据和控制信号传输至 HDMI 兼容设备。

一致性标记

使用设定菜单中的一致性标记选项（ 284）可查看照相机遵循的标准。

☑ 认证

• México

IFETEL: RCPMULB16-0363

LBEE5UW1FS

Módulo WLAN instalado adentro de esta computadora

La operación de este equipo está sujeta a las siguientes dos condiciones:

- (1) es posible que este equipo o dispositivo no cause interferencia perjudicial y
- (2) este equipo o dispositivo debe aceptar cualquier interferencia, incluyendo la que pueda causar su operación no deseada.

☑ **FreeType** 许可证 (**FreeType2**)

本软件部分版权所有 © 2012 The FreeType Project (<http://www.freetype.org>)。保留所有权利。

☑ **MIT** 许可证 (**HarfBuzz**)

本软件部分版权所有 © 2017 The Harfbuzz Project (<http://www.freedesktop.org/wiki/Software/HarfBuzz>)。保留所有权利。

镜头套装

本照相机可与镜头成套购买。镜头信息如下文所示。

AF-S 尼克尔 24-120mm f/4G ED VR

镜头部件如下图所示。

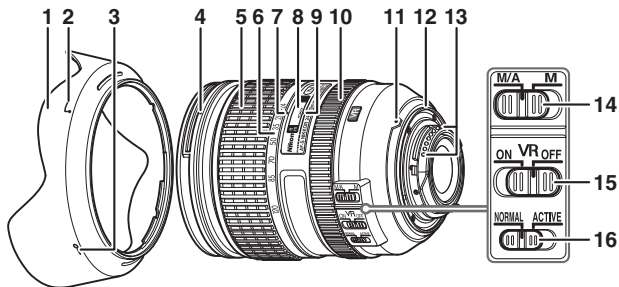

- | | |
|--------------------------|---------------------|
| 1 镜头遮光罩 373 | 8 对焦距离指示 |
| 2 镜头遮光罩对齐标记
..... 373 | 9 对焦距离标记 |
| 3 镜头遮光罩锁定标记
..... 373 | 10 对焦环 112 |
| 4 镜头遮光罩安装标记
..... 373 | 11 镜头安装标记 19 |
| 5 变焦环 | 12 镜头卡口橡胶垫圈 |
| 6 焦距刻度 | 13 CPU 接点 293 |
| 7 焦距标记 | 14 对焦模式切换器 112 |
| | 15 减震开关 371 |
| | 16 减震模式切换器 371 |

■ 对焦

所支持的对焦模式如下表所示（有关照相机对焦模式的信息，请参阅照相机的说明书）。

照相机对焦模式	镜头对焦模式	
	M/A	M
AF	手动优先的自动对焦（手动优先）	带有电子测距仪的手动对焦
MF	带有电子测距仪的手动对焦	

M/A（手动优先的自动对焦）

使用手动优先的自动对焦（M/A）进行对焦的步骤如下：

- 1 将镜头对焦模式切换器推至 M/A。
- 2 对焦。

若有需要，您可在半按快门释放按钮期间（或者，若照相机配备有一个 **AF-ON** 按钮，则在按下 **AF-ON** 按钮期间）旋转镜头对焦环来使手动对焦优先于自动对焦。若要使用自动对焦以重新对焦，请再次半按快门释放按钮或再次按下 **AF-ON** 按钮。

■ 变焦和景深

对焦之前，请旋转变焦环调整焦距并进行照片构图。若照相机支持景深预览（光圈缩小），景深可在取景器中进行预览。

注意：该镜头使用的是尼康内部对焦（IF）系统。与其他镜头不同，该镜头的焦距随对焦距离的缩短而减小。请注意，对焦距离指示仅可作为指南，可能无法准确显示离拍摄对象的距离，并且由于景深或其他因素的影响，照相机对焦于远距离物体时可能不会显示 ∞ 。

■ 光圈

请使用照相机控制调整光圈。

■ 使用内置闪光灯

使用内置闪光灯时，请确保与拍摄对象之间的距离至少为 0.6m，并取下镜头遮光罩以防止渐晕（因镜头末端遮挡内置闪光灯光线所产生的阴影）。

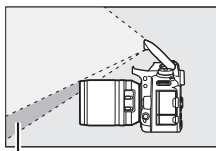

阴影

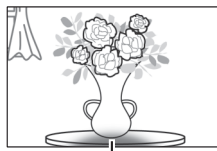

渐晕

当该镜头安装在以下照相机上时，在小于下列范围的情况下，内置闪光灯可能无法照亮整个拍摄对象：

照相机	变焦位置	无渐晕的最 近距离
D750 (FX 格式) / D610 (FX 格式) / D600 (FX 格式)	24 mm	2.0 m
	28 mm	1.0 m
	50-120 mm	无渐晕
D810 系列 (FX 格式) / D800 系列 (FX 格式)	28 mm	1.0 m
	35-120 mm	无渐晕
D700 (FX 格式)	24 mm	3.0 m
	35-120 mm	无渐晕
D300 系列 /D200/D100	24 mm	1.0 m
	35-120 mm	无渐晕
D90/D80/D70 系列 /D50	24 mm	1.5 m
	35-120 mm	无渐晕
D5600/D5500/D5300/ D5200/D5100/D3300/ D3200	24 mm	1.5 m
	28-120 mm	无渐晕
D5000/D3100/D3000/ D60/D40 系列	24 mm	2.5 m
	35-120 mm	无渐晕
D3400	24 mm	1.5 m
	28 mm	1.0 m
	35-120 mm	无渐晕

■减震 (VR)

使用减震 **ON/OFF** 开关

- 选择 **ON** 可启用减震。减震将在您半按快门释放按钮时激活，从而减少照相机震动的影响以改善构图和对焦。
- 选择 **OFF** 可关闭减震。

使用减震模式切换器

- 选择 **NORMAL** 可在拍摄静止拍摄对象时增强减震。
- 选择 **ACTIVE** 可减少在行驶的车辆上以及照相机移动量较大的其他情况下拍摄时震动的影响。

☑ 使用减震：注意

- 使用减震时，请前半按快门释放按钮，待取景器中的图像稳定之后再完全按下快门释放按钮。
- 当减震处于有效状态时，释放快门后，取景器中的图像可能会轻微抖动。这并非故障。
- 转动照相机进行拍摄时，请将减震模式切换器滑至 **NORMAL**。当照相机进行转动时，减震仅应用于非转动方向的动作（例如，若照相机进行水平转动，则减震将仅应用于垂直方向的震动），因而更易于以较大幅度平稳地转动照相机。
- 减震处于有效状态时，请勿关闭照相机，也不要取下镜头。若在减震处于有效状态时切断镜头电源，镜头在摇动时将可能发出嘎嘎声。这并非故障，重新安装镜头并开启照相机即可解决该问题。
- 若照相机配备有内置闪光灯，闪光灯充电时减震将无法使用。
- 若照相机配备有一个 **AF-ON** 按钮，当按下 **AF-ON** 按钮时不会执行减震。
- 照相机固定于三脚架时请选择 **OFF**，但是当三脚架云台不稳固或照相机固定于单脚架时推荐选择 **ON**。

■ 镜头遮光罩

镜头遮光罩可保护镜头并阻挡可能导致杂光或鬼影的散射光线。

安装遮光罩

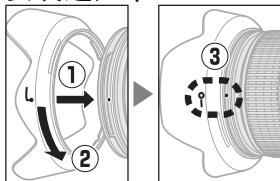

将镜头遮光罩安装标记 (●) 与镜头遮光罩对齐标记 (┌) 对齐，然后旋转遮光罩 (②) 直至 ● 标记与镜头遮光罩锁定标记 (—○) 对齐。

安装或取下遮光罩时，请在其底部的符号附近将其握住，并避免握得太紧。若未正确安装好遮光罩，则可能会产生渐晕。不使用时，可将遮光罩反转并固定在镜头上。

■ 随附配件

- LC-77 77mm 搭扣式镜头前盖
- LF-4 镜头后盖
- HB-53 卡口式镜头遮光罩
- CL-1218 半软镜头袋

■ 兼容的配件

77mm 旋入式滤镜

■ 技术规格

类型	带内置CPU和F卡口的G型AF-S镜头
焦距	24-120 mm
最大光圈	f/4
镜头结构	13组17片（包括2枚低色散ED镜片、3枚非球面镜片以及带纳米结晶涂层的镜片）
视角	<ul style="list-style-type: none">• 尼康FX格式数码单镜反光照相机：84°-20° 20′• 尼康 DX 格式数码单镜反光照相机：61°-13° 20′
焦距刻度	以毫米为单位（24、28、35、50、70、85、120）
距离信息	输出到照相机
变焦	使用独立变焦环的手动变焦
对焦	尼康内部对焦（IF）系统（可进行由宁静波动马达控制的自动对焦，也具备用于手动对焦的独立对焦环）
减震	使用音圈马达（VCM）的镜头位移
对焦距离指示	0.45m 至无穷远（∞）
最近对焦距离	约0.45m（至焦平面，所有变焦位置）
光圈叶片	9片（圆形光圈孔）
光圈	全自动
光圈范围	f/4-22
测光	全开光圈测光
滤镜附件尺寸	77mm（P=0.75mm）

尺寸	约 84mm (最大直径) ×103.5mm (从照相机镜头卡口边缘开始的距离)
重量	约 710g

尼康公司保留可随时更改本说明书内载之硬件及软件的外观和技术规格的权利。

❑ 镜头保养

- 保持 CPU 接点清洁。
- 若镜头卡口橡胶垫圈损坏，请立即停止使用并将镜头送至尼康售后服务中心或尼康特约维修店进行维修。
- 用吹气球去除镜头表面的灰尘和浮屑。若要去除污点和指纹，可使用一块滴有少许乙醇或镜头清洁剂的干净软棉布或镜头清洁纸，以圆周运动方式从里向外进行清洁。注意不要留下污渍，也不要用手指触碰玻璃。
- 切勿使用涂料稀释剂或苯等有机溶剂清洁镜头。
- 镜头遮光罩或中性色彩 (NC) 滤镜可用于保护前部镜片。
- 将镜头放入镜头套之前，请盖好镜头前后盖。
- 安装了镜头遮光罩之后，拿起或持握镜头或照相机时，切勿仅持拿遮光罩。
- 若您将在较长时间内不使用镜头，请将其存放在阴凉干燥的地方以防止发霉和生锈。切不可存放在直射阳光下，也不可和石脑油或樟脑丸一起存放。
- 保持镜头干燥。内部装置生锈将导致无法挽回的损坏。
- 将镜头放置在过于炎热的地方将会使强化塑料部件受损或变形。

经认可的存储卡

本照相机中可使用下文所列出的 XQD 和 SD 存储卡。其他存储卡未经测试。有关下列存储卡的详细信息，请咨询生产厂家。

■XQD 存储卡

下列 XQD 存储卡已通过验证可用于本照相机。

Sony	G 系列	QD-G32A/ QD-G32E	32 GB
		QD-G64A/ QD-G64E	64 GB
		QD-G128A/ QD-G128E	128 GB
		QD-G256E	256 GB
	M 系列	QD-M32A	32 GB
		QD-M64A	64 GB
		QD-M128A	128 GB
	S 系列	QD-S32/ QD-S32E	32 GB
		QD-S64/ QD-S64E	64 GB
	H 系列	QD-H16	16 GB
		QD-H32	32 GB
	N 系列	QD-N32	32 GB
		QD-N64	64 GB

Lexar Professional	1100x	32 GB、64 GB
	1333x	32 GB、64 GB
	2933x	32 GB、64 GB、 128 GB

录制动画时推荐使用写速度为 45MB/s (300x) 或以上的卡。更慢的速度将可能中断录制或导致播放不流畅、不平稳。

■SD 存储卡

本照相机支持 SD、SDHC 和 SDXC 存储卡，包括兼容 UHS-I 和 UHS-II 的 SDHC 和 SDXC 卡。录制动画时推荐使用写速度为 UHS Speed Class 3 或以上的卡；使用更慢的卡将可能导致录制中断。当选择用于读卡器的存储卡时，请确保其与该设备兼容。有关功能、操作以及使用限制的信息，请咨询生产厂家。



存储卡容量

下表列出一张 64GB Sony QD-G64E XQD 卡以不同图像品质、图像尺寸和影像区域设定存储时，大约可保存的照片数量。

■FX (36×24) 影像区域*

图像品质	图像尺寸	文件大小 ¹	图像张数 ¹	缓冲区容量 ²
NEF (RAW)、 无损压缩、12 位	大	41.5MB	763	170
	中	30.0MB	1000	94
	小	21.9MB	1400	56
NEF (RAW)、 无损压缩、14 位	大	51.6MB	589	51
NEF (RAW)、 压缩、12 位	大	34.2MB	1000	200
NEF (RAW)、 压缩、14 位	大	43.8MB	865	74
NEF (RAW)、 未压缩、12 位	大	70.3MB	763	55
NEF (RAW)、 未压缩、14 位	大	92.0MB	589	29
TIFF (RGB)	大	134.6MB	408	32
	中	76.6MB	718	35
	小	34.9MB	1500	39

图像品质	图像尺寸	文件大小 ¹	图像张数 ¹	缓冲区容量 ²
JPEG 精细 ³	大	22.0MB	1900	200
	中	12.6MB	3200	200
	小	6.6MB	6700	200
JPEG 标准 ³	大	11.5MB	3800	200
	中	6.8MB	6400	200
	小	3.4MB	13000	200
JPEG 基本 ³	大	4.2MB	7400	200
	中	2.8MB	12500	200
	小	1.8MB	24500	200

*包括当自动**DX**裁切选为开启时使用非DX镜头拍摄的图像。

■DX (24×16) 影像区域*

图像品质	图像尺寸	文件大小 ¹	图像张数 ¹	缓冲区容量 ²
NEF (RAW)、 无损压缩、12位	大	19.4MB	1700	200
	中	14.1MB	2300	200
	小	11.0MB	3000	200
NEF (RAW)、 无损压缩、14位	大	23.9MB	1300	200
NEF (RAW)、 压缩、12位	大	15.9MB	2300	200
NEF (RAW)、 压缩、14位	大	19.8MB	1900	200
NEF (RAW)、 未压缩、12位	大	30.8MB	1700	200
NEF (RAW)、 未压缩、14位	大	40.2MB	1300	200
TIFF (RGB)	大	58.4MB	936	113
	中	33.3MB	1600	200
	小	15.6MB	3400	200
JPEG 精细 ³	大	10.1MB	4200	200
	中	6.2MB	6900	200
	小	3.4MB	12900	200
JPEG 标准 ³	大	5.3MB	8200	200
	中	3.3MB	13500	200
	小	1.8MB	24500	200
JPEG 基本 ³	大	2.4MB	15900	200
	中	1.7MB	25100	200
	小	1.0MB	43100	200

*包括当自动**DX**裁切选为开启时使用DX镜头拍摄的图像。

- 1 所有数据均为近似值。文件大小根据记录场景的不同而异。
- 2 ISO 100 时内存缓冲区中可保存的最大拍摄张数。在某些情况下可能会降低，例如，在设为标有星号（“★”）的图像品质时或者自动失真控制处于开启状态时。
- 3 假定设为文件大小优先 JPEG 压缩时得出的数据。选择一个标有星号（“★”）的图像品质选项（良好压缩）将增加 JPEG 图像的文件大小；图像数量和缓冲区容量会相应降低。

d2—最多连拍张数（ 271）

一次连拍中最多可拍摄的照片张数可设为 1 至 200 中的任意值。

电池持久力

使用充满电的电池所能记录的动画片段时间长度或照片张数根据电池的使用条件、温度、拍摄间隔以及菜单显示时间长度的不同而异。若使用的是AA 5号电池，其容量还随其品牌和存放环境的不同而变化；某些电池将无法使用。以下是本相机和另购MB-D18多功能电池匣的示例数据。

- 照片，单张拍摄释放模式（CIPA标准¹）
 - 1块EN-EL15a锂离子电池组（照相机）：
约1840张
 - 1块EN-EL15a锂离子电池组（MB-D18）：
约1840张
 - 1块EN-EL18b锂离子电池组（MB-D18）：
约3300张
 - 8节AA 5号碱性电池（MB-D18）：约1740张
- 照片，连拍释放模式（尼康标准²）
 - 1块EN-EL15a锂离子电池组（照相机）：
约4030张
 - 1块EN-EL15a锂离子电池组（MB-D18）：
约4030张
 - 1块EN-EL18b锂离子电池组（MB-D18）：
约7700张
 - 8节AA 5号碱性电池（MB-D18）：约2960张
- 动画³
 - 1块EN-EL15a锂离子电池组（照相机）：
约70分钟（拍摄HD动画片段时）
 - 1块EN-EL15a锂离子电池组（MB-D18）：
约70分钟（拍摄HD动画片段时）

- **1 块 EN-EL18b 锂离子电池组 (MB-D18)** :
约 145 分钟 (拍摄 HD 动画片段时)
 - **8 节 AA 5 号碱性电池 (MB-D18)** : 约 65 分钟
(拍摄 HD 动画片段时)
- 1 使用 AF-S 尼克尔 24-120mm f/4G ED VR 镜头在 23 °C (±2 °C) 时测试的结果, 其测试条件如下: 镜头从无穷远到最小范围来回对焦 1 次, 每 30 秒在默认设定下拍摄 1 张照片。未使用即时取景。
 - 2 使用 AF-S 尼克尔 70-200mm f/2.8E FL ED VR 镜头在 23 °C (±2 °C) 时测试的结果, 其测试条件如下: 减震关闭; 图像品质设为 JPEG 标准; 图像尺寸设为大; 快门速度为 1/250 秒; 半按住快门释放按钮 3 秒后, 镜头从无穷远到最小范围来回对焦 3 次; 连续 6 次拍摄后, 显示屏开启 5 秒然后关闭; 待机定时器时间耗尽后开始循环重复操作。
 - 3 在照相机默认设定下, 使用 AF-S 尼克尔 24-120mm f/4G ED VR 镜头在日本国际相机影像器材工业协会 (CIPA) 指定的条件及温度 23 °C (±2 °C) 时测试的结果。单个动画由一个或多个文件组成, 最大可达 4GB, 最长可达 29 分 59 秒; 若照相机温度升高, 录制可能在达到这些极限之前结束。

以下操作将会降低电池持久力:

- 使用显示屏
- 持续半按快门释放按钮
- 重复自动对焦操作
- 拍摄 NEF (RAW) 或 TIFF (RGB) 照片
- 低速快门
- 使用照相机 Wi-Fi (无线局域网) 和蓝牙功能
- 在连接了另购配件的情况下使用照相机

- 使用 VR 镜头时开启 VR（减震）模式
- 使用 AF-P 镜头反复进行变焦

为确保能充分利用尼康 EN-EL15a 锂离子电池组，请遵守以下注意事项：

- 保持电池接点的清洁。弄脏的接点会降低电池性能。
- 充电后请立即使用电池，否则会造成电池电量的流失。

索引

符号

P (程序自动)... 129、131

S (快门优先自动)... 129、132

A (光圈优先自动)... 129、133

M (手动)..... 129、134

S (单张拍摄)..... 114

CL (低速连拍). 114、271

CH (高速连拍)..... 114

Q (安静快门释放)..... 114

Qc (安静连拍快门释放)..... 114

☺ (自拍)..... 115、118、271

MUP..... 115、120

[AF] (单点 AF)..... 101

[AF-ON] (动态区域 AF)..... 101

[3D] (3D跟踪)..... 102

[AF-ON] (群组区域 AF)..... 102

[AF-ON] (自动区域 AF)..... 102

[AF-ON] (脸部优先 AF)..... 41

[AF-ON] (宽区域 AF)..... 41

[AF-ON] (标准区域 AF)..... 41

[AF-ON] (微点 AF)..... 41

[AF-ON] (对象跟踪 AF)..... 42

[AF-ON] (矩阵测光)..... 126

[AF-ON] (中央重点测光)..... 126

[AF-ON] (点测光)..... 126

[AF-ON]* (亮部重点测光)... 127

[Info] (信息)按钮. 54、71、209

[L] (即时取景)... 36、58、173、277

? (帮助)..... 25

[RAM] (内存缓冲区)..... 117、378

i 按钮. 44、63、206、214、233

☼ 开关..... 7、277

● (对焦指示). 32、109、113

PRE (手动预设)..... 161、169

数字

1:1 (24×24)..... 82

1.2× (30×20)..... 82

10 针遥控端子..... 2、308

12 位..... 90

14 位..... 90

3D 彩色矩阵测光 III..... 126

3D 跟踪... 102、103、267

3D 跟踪观看区域..... 268

3D 跟踪脸部侦测..... 267

5:4 (30×24)..... 82

A

Adobe RGB..... 258

AF.40-42、94-111、267-269	版权信息.....280
AF-C.....99、267	帮助.....25
AF-F.....40	保存 / 载入设定.....285
AF 模式中的手动对焦环.....269	保存当前的帧.....76、80
AF-ON 按钮100、268、275	曝光.....126、129、141、143、269
AF 区域框.....8、10	曝光 / 闪光补偿步长值269
AF 区域模式41、101、268	曝光包围146、147、260、274
AF-S.....40、99、267	曝光补偿.....143、270
AF 微调.....279	曝光测光.....33、270
按方向存储.....268	曝光差异.....189
暗角控制.....259	曝光控制 EV 步长.....269
安静快门释放.....114	曝光模式.....129
安静连拍快门释放.....114	曝光锁定.....141
按钮背光.....7、272	曝光延迟模式.....271
安装标记.....19、368	曝光指示.....135
安装镜头.....19	保护照片.....245
B	包围.....146、260、274
BKT 按钮 147、148、152、153、156、157、191、275	包围顺序.....274
Bluetooth.....xix、283	备份 (第二插槽的功能)..93
B 门.....136	背光.....7
白炽灯 (白平衡).....160	背阴 (白平衡).....161
白平衡... 152、160、257、264	变焦播放.....243
白平衡包围.....146、152	标准区域 AF.....41
白平衡包围 (自动包围设定).....146、152	标准 (设定优化校准).....179
半按快门释放按钮.....32	并排比较.....287
	播放.....34、74、228
	播放菜单.....253

播放文件夹.....	253	存储文件夹.....	255
播放显示选项.....	253	D	
播放信息.....	234、253	DCF.....	366
捕影工匠.....	ii	D-Lighting.....	286
C		DX (24×16).....	82、86
Camera Control Pro 2.308		DX 格式.....	66、81、82、84
CL 模式拍摄速度.....	271	D 型镜头.....	289、293
CLS.....	298	待机定时器.....	33、270
CPU 接点.....	293	单次伺服 AF40、99、267	
CPU 镜头.....	20、289、293	单点 AF.....	101、104
菜单指南.....	i	单色.....	179、287
裁切.....	66、286	单张拍摄.....	114
裁切动画.....	76、287	第二插槽的功能.....	93、255
测光.....	126	低速连拍.....	114、271
插槽.....	93、229、262	点白平衡.....	173
插槽选择.....	93、230	点测光.....	126
长时间曝光降噪.....	258	电池.....	15、16、29、284、364
程序自动.....	131	电池充电.....	15
尺寸.....	72、91、286	电池顺序.....	284
重复闪光.....	196、205	电池匣.....	115、277、284、307、310
重设.....	215、262、285	电池信息.....	284
重设动画拍摄菜单.....	262	电动光圈.....	64
重设所有设定.....	285	电源适配器.....	307
触发 AF.....	268	电子测距仪.....	113
触控控制.....	13、231、282	电子减震.....	65、266
触控快门.....	55	电子前帘快门.....	44、272
触摸屏.....	13、55、231	定时动画.....	266
创意闪光系统.....	298	定时器.....	118
从照相机上取下镜头.....	20	动画录制按钮.....	60、275
存储卡.....	16、93、278、376		
存储卡容量.....	378		

动画模式.....58、262、277
动画拍摄菜单.....262
动画品质.....67、263
动画文件类型.....263
动态 D-Lighting...44、63、
156、185、258、265
动态 D-Lighting 包围 (自
动包围设定).....146、156
动态区域 AF.....101、104、
269
对焦40-42、43、94-113、
267-269
对焦点31、41、94、101、
106、268、269
对焦点数量.....268
对焦点选项.....269
对焦点循环方式.....269
对焦模式.....40、94、112
对焦模式切换器.....112
对焦模式选择器...40、94、
112
对焦屏.....353
对焦锁定.....109
对焦指示.....32、109、113
多重曝光.....260
多重选择器25、275、276
多重选择器曝光补偿.....64
多重选择器电动光圈.....64
多重选择器中央按钮...275
多功能电池匣..277、284、
307、310

E

Exif.....366
E 型镜头.....289、293
Eye-Fi 上传.....284
额外空间 (第二插槽的功
能).....93
耳机.....65
耳机音量.....64

F

Fn1 按钮.....275、277
Fn2 按钮...247、275、277
FV 锁定.....202
FX (36×24).....82
FX 格式.....82
f 值.....133、293
发送至智能设备 (自动)..
283
反光板.....115、120、326
反光板弹起模式115、120
反转指示器.....276
防红眼.....197
非 CPU 镜头.....225、290、
293
非 CPU 镜头数据.....225、
226、279
飞行模式.....283
风景 (设定优化校准).....
179
蜂鸣音选项.....282
副拨盘帧快进.....276

负片数码输出	51	后帘同步	198
副选择器 107、109、141、 275、277		画面尺寸 / 帧频	67、263
复制影像	254	画面间隔 (幻灯播放)	254
G		幻灯播放	254
G 型镜头	289、293	恢复默认设定	215、262、 285
概览数据	242	I	
感光度	121、123、257、 263	ISO 感光度	121、123、 257、263
高动态范围 (HDR)	187、 260	ISO 感光度步长值	269
高 ISO 降噪	259、265	ISO 感光度设定	257、263
高清晰度	366	ISO 显示	271
高速连拍	114	i-TTL	194、195、204、298
格式化	278	J	
格式化存储卡	278	JPEG	87、92、286
跟踪对焦	100、267	JPEG 标准	87
固件版本	285	JPEG 基本	87
管理优化校准	258、264	JPEG 精细	87
光圈 133、134、139、275		机身盖	307
光圈锁定	139、275	即时取景	36、58
光圈优先自动	133	即时取景按钮选项	277
光学减震	273	即时取景静态拍摄	36-57
H		即时取景选择器	36、58
H.264	360	加亮显示	64、236
HDMI	282、366	加亮显示亮度	277
HDR (高动态范围)	187	间隔拍摄	260
Hi	122	兼容的镜头	289
黑白 (单色)	287	简易曝光补偿	270
红眼修正	286	减震 65、266、273、371	

- 降低风噪..... 64、266
 焦距..... 227
 焦距变化拍摄..... 219
 焦距刻度..... 368
 焦平面标记..... 113
 矫正..... 286
 景深..... 130
 镜头 19、20、225、279、
 289、368
 镜头安装标记..... 2、19
 镜头对焦环 43、112、368
 镜头减震开关..... 371
 镜头卡口..... 3、19、113
 静音即时取景静态拍摄.....
 48、261
 距离优先手动闪光..... 195、
 205、298
 矩阵测光..... 126、270
- K**
-
- 可翻折显示屏..... 11
 空插槽时快门释放锁定.....
 284
- 控制面板..... 6
 快门释放按钮..... 32、109、
 141、277
 快门释放按钮 AE-L..... 270
 快门速度..... 132、134、139
 快门速度锁定..... 139、275
 快门优先自动..... 132
 宽高比..... 66、82
 宽区域 AF..... 41
- 扩展照片菜单库..... 255
- L**
-
- LCD 照明..... 7、272
L (大)..... 72、91
 LED 灯..... 282
 Lo..... 122
 冷色调 (单色)..... 287
 锂离子电池组 ii、15、29、
 364
 脸部优先 AF..... 41
 脸部侦测..... 267、270
 连接模式..... 282
 连接至智能设备..... 283
 连拍..... 254、271
 连拍后, 显示..... 254
 连拍模式下即时取景..... 273
 连拍释放模式..... 114
 连续伺服 AF..... 99、267
 亮部重点测光..... 127
 轮廓增强级别..... 46、65
 轮廓增强加亮显示颜色.....
 272
 滤镜效果..... 183、287
- M**
-
- MB-D18 电池类型..... 284
M (手动对焦)..... 43、112
M (中)..... 72、91
 迈尔德 (Mired)..... 166
 麦克风.1、63、65、265、
 308

麦克风灵敏度 63、265
慢动作播放 75
慢动作动画 67、69
慢同步 197
满帧播放轻拨方向 282
每秒幅数 115
模拟闪光 130、274
默认设定 215、262、285
目标位置 262

N

NEF (RAW) 87、90、92、
286
NEF (RAW) 处理 286
NEF (RAW) 记录 90、
257
NEF (RAW) 位深度 90
NEF (RAW) 压缩 90
内存缓冲区 117
暖色滤镜 287

P

PictBridge 366
Pv 按钮 43、130、274、
275、277
拍摄对象移动 267
拍摄数据 239
配件 307
配件热靴 192、307
频响 64、265
平滑 189
评级 246

平面 (设定优化校准)
179

Q

前帘同步 197
轻拨 13、282
清洁影像传感器 279、323
晴天 (白平衡) 161
屈光度 10、307
取景器 8、10、353
取景器挡板显示 83
取景器对焦 10、307
取景器接目镜 10、118
取景器网格显示 272
全屏播放 228
全时伺服 AF 40
群组区域 AF 102、104

R

RAW 主插槽 -JPEG 第二插
槽 (第二插槽的功能) 93
RGB 88、237、258
RGB 直方图 237
人像 (设定优化校准)
179
日期格式 23、278
日期和时间 22、278
柔性程序 131
润饰菜单 286
SD 存储卡 16、93、377
sRGB 258

S (小).....	72、91	释放模式.....	114
色空间.....	258	时间.....	22、278
色温160、161、164、167		视角.....	295
删除.....	35、250	时区.....	22、278
删除当前图像.....	35、250	时区和日期.....	278
删除所有图像.....	251	失真控制.....	286
删除项目 (我的菜单).....	288	时钟.....	22
删除之后.....	254	手动 (曝光模式).....	134
闪光曝光补偿.....	274	手动对焦.....	43、112
闪光包围146、147、260、		手动 (闪光控制).....	196、205
274		手动预设 (白平衡).161、	169
闪光包围 (自动包围设		衰减器.....	63、265
定).....	146	双键重设.....	215
闪光补偿.....	200	双屏放大.....	45、47
闪光灯...192、197、200、		锁定跟踪对焦.....	267
202、273、298		缩略图.....	228
闪光灯 (白平衡).....	161	索引标记.....	62
闪光控制.194、195、256		T	
闪光快门速度.....	273	TIFF (RGB).....	88、92
闪光模式.....	197、199	天光镜.....	287
闪光同步端子.....	194	添加项目 (我的菜单).....	288
闪光同步速度.....	273	调色 (设定优化校准).....	183
闪光信息.....	204	调整尺寸.....	286
闪光预备指示灯.....	192、	同步释放.....	271
203、304、358		同步释放模式选项.....	271
闪烁消减.....	259、265	透视控制.....	287
设定菜单.....	278	图像查看.....	230、254
设定优化校准..179、258、			
264			
释放按钮以使用拨盘...276			

图像尺寸	91、257	无线传输器	307
图像除尘参照图	280	无线遥控器	73、282、307
图像合成	287	无线遥控 (WR) 选项	282
图像品质	87、256	X	
图像注释	280	XQD 卡	16、93、376
U		夏令时	22、278
USB 连接线	ii	显示屏	11、13、36、228、271、279
UTC	22	显示屏关闭延迟	271
V		显示屏亮度	44、64、279
ViewNX-i	ii	显示屏色彩平衡	279
W		鲜艳 (设定优化校准)	179
WB152、160、257、264		限制 AF 区域模式选择	268
Wi-Fi	xix、283	向上锁定反光板以便清洁	280、326
外部自动闪光	195、205	信息显示	54、71、204、209、279
外置麦克风	65、308	虚拟水平	54、71、279
外置麦克风接口	2	选择标签	288
网络	283	选择开始 / 结束点	76
微点 AF	41	选择色温 (白平衡)	161、167
微调优化曝光	270	选择以发送至智能设备	254
为项目排序 (我的菜单)	288	旋转至竖直方向	254
未压缩 (NEF (RAW) 压缩)	90	Y	
文本输入	281	压缩 (NEF (RAW) 压缩)	90
文件编号次序	272	遥控线	73、136、308
文件命名	255、262		
文件信息	235		
我的菜单	288		
无损压缩 (NEF (RAW) 压缩)	90		

- 一致性标记.....284、366
- 隐藏影像.....253
- 音量控制.....233
- 音频.....60
- 音频输出.....361
- 阴天（白平衡）.....161
- 荧光灯（白平衡）.....161
- 影像区域.....44、63、81、82、85、91、256、262
- 优化校准.....179
- 预测对焦跟踪.....100
- 预览曝光效果.....38
- 语言（Language）.....21、278
- 与智能设备同步.....278
- Z**
- 照片即时取景显示 WB.....45
- 照片拍摄菜单.....255
- 照片拍摄菜单库.....255
- 照片信息.....234、253
- 照相机电源连接器.....307
- 遮挡拍摄 AF 响应.....267
- 针对数码单镜反光照相机的标准 i-TTL 补充闪光.....194、298
- 帧频.....67
- 指定 MB-D18 按钮.....277
- 指定遥控（WR）Fn 按钮.....282
- 直方图.....54、71、237、238
- 智能设备.....254、283
- 中央重点测光.....126、270
- 主插槽选择.....93、255
- 自定义控制功能.....275、277
- 自定义设定.....267
- 自定义设定库.....267
- 自定义指令拨盘.....276
- 自动（白平衡）.....160、163
- 自动（设定优化校准）.....179
- 自动 ISO 感光度控制.....274
- 自动曝光包围（自动包围设定）.....146
- 自动曝光和闪光包围（自动包围设定）.....146
- 自动包围.....146、260、274
- 自动包围（M 模式）.....274
- 自动包围设定.....146、260
- 自动 DX 裁切.....82
- 自动对焦.....40-42、94-111、267-269
- 自动对焦模式.....40、99、269
- 自动对焦模式限制.....269
- 自动 FP 高速同步.....273
- 自动 ISO 感光度控制.....123、263
- 自动区域 AF.....102、104
- 自动失真控制.....259
- 自动旋转图像.....254
- 自拍.....115、118、271

自然光自动适应（白平衡）.....	160
自然（设定优化校准）.....	179
最大感光度.....	124、263
最大光圈.....	43、53、225、293、304
最多连拍张数.....	271
最近的设定.....	288
最小光圈.....	20、130
最小快门速度.....	124

未经尼康公司书面授权，不允许以任何形式对此说明书进行全部或部分复制（用于评价文章或评论中的简单引用除外）。

尼康客户支持中心服务热线：400-820-1665

（周一至周日9:00-18:00，除夕下午休息）

<http://www.nikon.com.cn/>

进口商：尼康映像仪器销售（中国）有限公司

上海市蒙自路757号歌斐中心12楼01-07室 邮编：200023

出版日期 2017年8月1日

NIKON CORPORATION

在泰国印刷