

TitaniumII_Gestetner_AE_cov1-4. fm

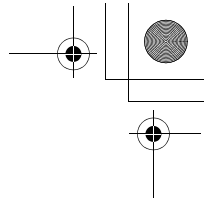

CopyPrinter

CP6202C

数码印刷机
使用说明

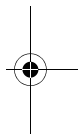
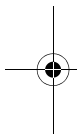
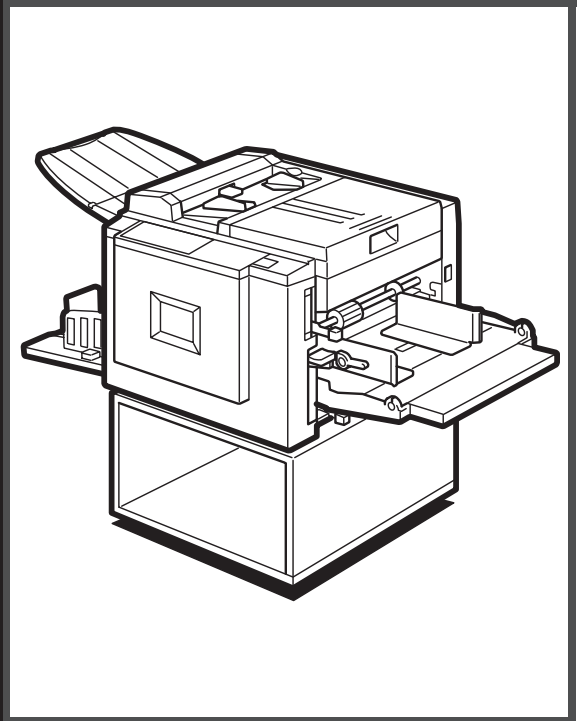

Gestetner

Printed in China
© C261-8603

Gestetner

优质服务
取胜之道

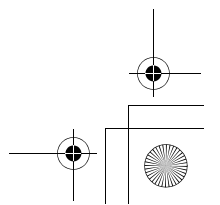
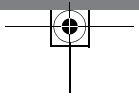
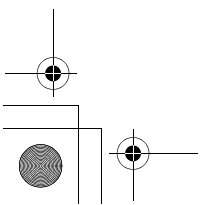

简介

本手册包含本机操作和使用的详细说明和注意事项。为了您的安全和利益，请在使用本机之前仔细阅读本手册。将本手册保存在身边，以便快速参考。

重要事项

本手册的内容如有变动，恕不另行通知。对于因操作和使用本机而导致的直接的、间接的、特殊的、偶然的或必然的损失，本公司概不负责。

注：

本使用手册中的一些图例可能会因机器不同而略有差异。

在一些国家，可能不提供某些选购件。有关详细信息，请与当地经销商联系。

本手册使用两种尺寸标注。对于本机，请参照公制尺寸标注。

为了获得良好的复印质量，Gestetner 建议使用正宗的 Gestetner 碳粉。

如果您为 Gestetner 办公产品选择的不是 Gestetner 正宗部件，对此可能造成任何损失或支出，Gestetner 概不负责。

电源

220 – 240V、50/60Hz、1.3A 或以上

请务必将电源线连接到上述规格的电源中。有关电源的详细信息，请参见第 69 页“电源连接”。

根据 IEC 60417，本机使用以下符号表示主开关：

■ 表示电源打开。

○ 表示电源关闭。

目录

安全信息	1
操作中的安全	1
关于电气和电子设备的用户信息	3
欧盟、瑞士和挪威的用户	3
所有其他用户	3
阅读本手册的方法	4
利用本机器可执行的功能	5
机器外部	7
机器内部	8
控制面板	9
键	9
指示灯	10
1. 操作	
<hr/>	
印刷纸	11
原稿	12
印刷准备	13
装入纸张	13
准备纸张输出托盘	14
标准印刷	15
印刷后	17
调整印刷图像位置	18
将印刷图像位置前移或后移	18
将图像位置右移或左移	19
调整印刷图像浓度	20
制作版纸之前	20
制作版纸之后	20
改变印刷速度	21
多页印刷过程中停止机器	22
当在多张印刷过程中想停止机器并印刷下一份原稿时	22
若想更改已输入的印刷数量或检查已完成的印刷件时	22
预设缩小 / 放大 — 利用预设比例缩小和放大	23
在不同厚度的纸张上印刷	25
搓纸辊压力杆	25
分离压力杆	26

选择原稿类型	27
自动循环 — 在一步操作中处理版纸和进行印刷	28
合并 — 将 2 张原稿合并为一份印刷	29

2. 选用功能

使用选购的彩色印筒进行彩色印刷	31
进行彩色印刷	31
更换彩色印筒单元	31
双色印刷	33

3. 补充耗材

将纸装入进纸盘	35
补充纸张	35
改变纸张尺寸	36
当添加油墨指示灯 (☼) 亮灯时	37
更换版纸卷	40

4. 故障排除

如果机器未能按照操作意图工作	43
🔧 消除卡纸	45
当 “P” 和 “P” 亮灯时	46
当 “P”, “☼” 和 “A” 亮灯时	47
当 “P” 和 “B” 亮灯时	48
当 “P” 和 “C” 亮灯时	50
当 “P” 和 “D” 亮灯时	52
当 “P” 和 “E” 亮灯时	53
当打开门盖 / 单元指示灯 (☼) 亮灯时	55
当版纸排出指示灯 (☼) 亮灯时	57
印刷效果差	58
纸张背面有污迹	58
纸张前端有墨迹 (黑线 / 污点)	60
印刷出现白版或印刷不完整	61

5. 备注

操作注意事项	65
一般注意事项	65
印刷纸	67
原稿	67
安装机器的位置	68
环境条件	68
电源连接	69
机器间隙	69
维护机器	70
送稿器	70
搓纸辊（进纸盘）	70
组合表	71

6. 规格

主机	73
耗材	76
索引	77

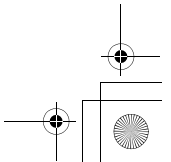
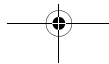
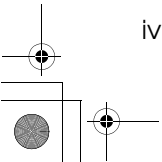
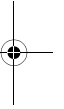
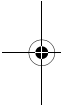
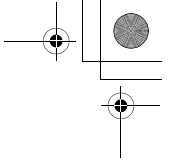
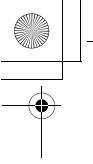

安全信息

使用本机时，应始终遵循以下安全预防措施。

操作中的安全

本手册采用以下重要符号：

⚠ 警告：

表示潜在的危險情况，如果不遵照说明，可能会导致死亡或严重的人身伤害。

⚠ 注意：

表示潜在的危險情况，如果不遵照说明，可能会导致轻微或中等程度的人身伤害或财产损失。

⚠ 警告：

- 请勿损坏或对电源线进行任何改动。请勿在电源线上放置重物。请勿使劲拉扯或过度弯曲电源线。这些操作都可导致电击或火灾。
- 电源线或插头出现磨损或其它损坏时，请断开电源插头（通过拔插头，而不是电源线）。
- 为了避免电击危险，除非本手册指定，否则请勿拆卸任何护盖或螺钉。
- 如果出现下列任何一种情况，请关闭电源并断开电源插头（通过拔插头，而不是电源线）：
 - 您将东西掉入机器中。
 - 您怀疑机器需要维修。
 - 机器的外壳已被损坏。
- 使机器远离易燃液体、气体和雾剂。否则可能会发生火灾或电击。
- 直接将电源线接入壁装插座，切勿使用延长线。
- 仅将机器连接到本手册中所描述的电源。
- 可通过授权经销商或合适的回收站进行废弃处理。

⚠ 注意：

- 移动机器以后，请用脚轮固定器将其固定到位。否则，机器可能移动或倒下，从而造成人身伤害。
- 如果在狭窄空间内使用机器，请确保空气持续流通。
- 使机器远离湿气和灰尘。否则可能会发生火灾或电击。
- 在潮湿或多雨天气（例如雨天和雪天）时，请防止机器受潮。
- 请勿将机器放置于不稳定或倾斜的表面上。如果机器翻倒，可能造成人身伤害。
- 移动机器前，请先从壁装插座中拔出电源线。移动机器时，应小心避免电源线因压在机器下而受损。
- 从壁装插座拔出电源插头时，请拔插头而不是电线。
- 防止环形别针、订书钉或其它金属小物件掉入机器中。
- 出于环保原因，请勿在生活垃圾收集点处理废弃的机器或用完的废耗材。可通过授权经销商进行废弃处理。
- 处理用过的墨盒时，请将墨盒盖重新盖上，以防油墨溅出。
- 更换墨盒时，小心不要让衣服沾到油墨。衣服上的油墨污迹不易去除。
- 伸入机器内部移除卡住的纸张或版纸时，小心不要让锋利的边缘割伤。
- 如果眼睛接触到油墨，立即用自来水冲洗。如果出现其它症状，请咨询医生。
- 将油墨和墨盒放置在儿童无法触及的地方。
- 如果误吞油墨，请饮用浓盐水将其呕出。立即咨询医生。
- 如果皮肤接触到油墨，请用肥皂和水彻底清洗。
- 印刷时，请勿触摸输出纸盘或作业分隔器末端的传送带。否则可能造成人身伤害。
- 我们的产品经过精心设计，满足高标准品质和功能要求，建议仅使用授权经销商提供的耗材。

关于电气和电子设备的用户信息

欧盟、瑞士和挪威的用户

我们的产品由高质量的组件构成，而且采用了方便回收的设计。

我们的产品或产品包装使用以下符号标记。



该符号表示不能将此产品当作城市垃圾处理。必须通过适当可用的回收和收集系统，对其进行单独处理。按照这些说明，可确保本产品得到正确的处理，并有助于减少由于处理不当而对环境和人体健康造成的潜在影响。产品的回收有助于保护自然资源和环境。

有关本产品的收集和回收系统的详细信息，请联系您购买本产品的商店、当地经销商或销售/服务代表。

所有其他用户

如果要丢弃此产品，请联系当地的有关机构、您购买本产品的商店、当地经销商或销售/服务代表。

阅读本手册的方法

符号

本手册采用以下符号：

警告：

该符号表示潜在的危险情况，如果您不遵照该符号下的说明正确使用本机器，可能会导致死亡或严重人身伤害。请务必阅读这些指导说明。所有这些说明将在安全信息一节详细叙述。

注意：

该符号表示潜在的危险情况，如果您不遵照该符号下的说明正确使用本机器，可能会导致轻微或中等程度的人身伤害或财产损失。请务必阅读这些指导说明。所有这些说明将在安全信息一节详细叙述。

* 以上是关于安全注意事项的声明。

重要信息

如果不遵守该说明，可能会导致卡纸、损坏原稿或丢失数据。请务必阅读该说明。

准备

该符号表示在操作该机器之前应了解的预备知识或应进行的准备工作。

注

该符号表示操作时的预防措施或在误操作后应采取的措施。

限制

该符号表示数量限制、不能一起使用的功能或不能使用某特定功能等情况。

参考

该符号表示参考信息。

[]

出现在机器显示面板上的键。

【 】

内置在机器控制面板中的键。

利用本机器可执行的功能

以下是本机器功能的摘要说明及更详细信息的检索页码。

- ❖ **标准印刷**
请参见第 15 页“标准印刷”。
- ❖ **调整印刷图像的位置**
请参见第 18 页“调整印刷图像位置”。
- ❖ **调整印刷图像的浓度**
请参见第 20 页“调整印刷图像浓度”。
- ❖ **改变印刷速度**
请参见第 21 页“改变印刷速度”。
- ❖ **利用预设比例进行缩小和放大**
请参见第 23 页“预设缩小 / 放大 — 利用预设比例缩小和放大”。

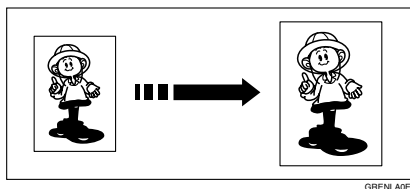
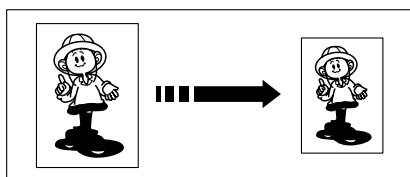

- ❖ **在厚纸或薄纸上印刷**
请参见第 25 页“在不同厚度的纸张上印刷”。
- ❖ **选择原稿类型**
请参见第 27 页“选择原稿类型”。
- ❖ **一次印刷多张原稿**
请参见第 28 页“自动循环 — 在一步操作中处理版纸和进行印刷”。

❖ **将多份原稿合并到一份印刷稿上**

请参见第 29 页“合并 — 将 2 张原稿合并为一份印刷”。

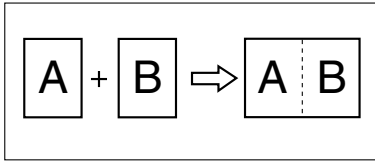

ZCTX040E

❖ **进行彩色印刷**

请参见第 31 页“进行彩色印刷”。

❖ **双色印刷**

请参见第 33 页“双色印刷”。

机器外部

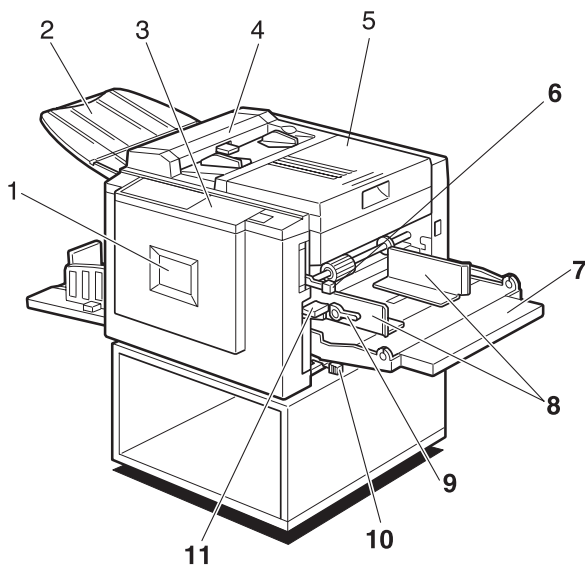

ZJSH010E

1. 前门

打开前门可进入机器内部。

2. 原稿输出托盘

扫描后的原稿被输出到这里。

3. 控制面板

操作控制键和指示灯均位于该面板。请参见第9页“控制面板”。

4. 送稿器盖

打开该盖清洁送稿器。

5. 右侧盖

打开该盖可更换版纸卷或清洁版纸卡纸。

6. 搓纸辊压力杆

根据纸张厚度，可调整搓纸辊的接触压力。

7. 进纸盘

在该纸盘上放置用于印刷的纸张。

8. 进纸侧导向板

用来防止纸张歪斜。

9. 进纸侧导向板锁定杆

用于锁定或释放进纸侧导向板。

10. 分离压力杆

用来防止进纸夹带。

11. 进纸盘调整杆

用来上下移动进纸盘。

机器内部

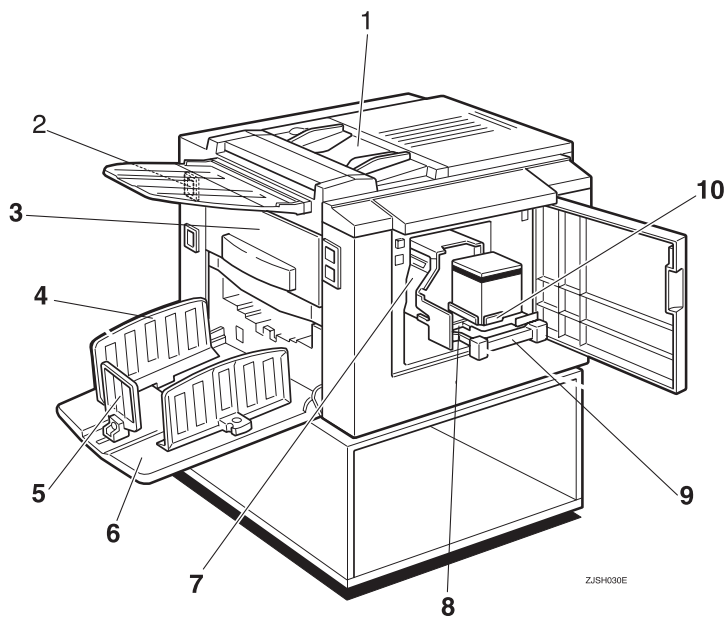

1. 送稿器

每次一张将原稿放在送稿器中。

2. 主开关

用来接通或断开电源。

3. 版纸排出货

用过的版纸被存放在这里。

4. 纸张输出侧导向板

用来对齐纸张输出托盘上的印刷件。

5. 纸张输出尾部挡板

用来对齐印刷件的前端部。

6. 纸张输出托盘

完成的印刷件被输出到这里。

7. 印筒单元

版纸包卷在该单元上。

8. 墨盒托架锁定杆

释放该杆可拉出墨盒托架。

9. 印筒单元锁定杆

抬起该杆可释放并拉出印筒单元。

10. 墨盒托架

在该托架上放置墨盒。

控制面板

键

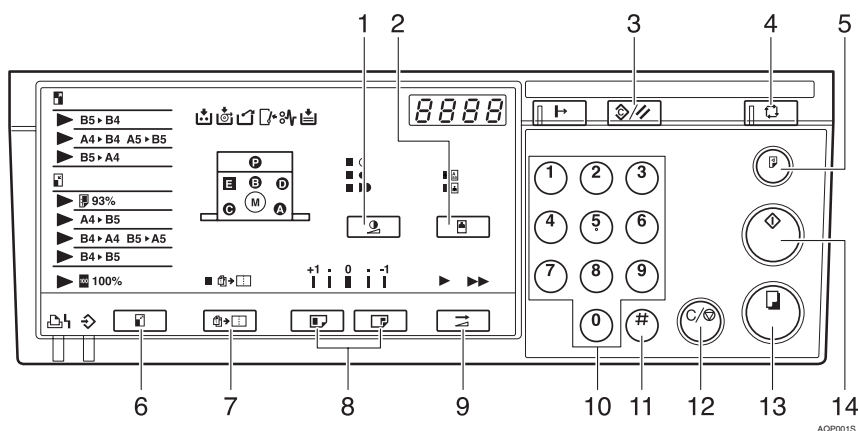

1. 【图像浓度】键

按该键可使印刷件变深或变浅。请参见第 20 页“调整印刷图像浓度”。

2. 【原稿类型】键

按该键选择文字、照片或文字/照片模式。请参见第 27 页“选择原稿类型”。

3. 【消除模式 / 清除】键

- 消除模式
按该键清除此前输入的作业设置。
- 清除
消除卡纸后，按该键可恢复错误指示灯。请参见第 45 页“ 消除卡纸”。

4. 【自动循环】键

按该键自动处理版纸并进行印刷。请参见第 28 页“自动循环 — 在一步操作中处理版纸和进行印刷”。

5. 【试印】键

按该键可进行试印。

6. 【放大 / 缩小】键

按该键放大或缩小图像。请参见第 23 页“预设缩小 / 放大 — 利用预设比例缩小和放大”。

7. 【原稿合并】键

按该键可将多份原稿合并到一份印刷件上。请参见第 29 页“合并 — 将 2 张原稿合并为一份印刷”。

8. 【图像位置】键

按该键可使图像前后移动。请参见第 18 页“调整印刷图像位置”。

9. 【调速】键

按该键可选择“快”或“慢”两种印刷速度。请参见第 21 页“改变印刷速度”。

10. 数字键

按该键可输入需要印刷的数量或所选模式的数据。

11. 【#】键

按该键可在所选的模式下输入数据。

12. 【清除 / 停止】键

按该键可取消已输入的数字或停止印刷。

13. 【印刷启动】键

按该键开始印刷。

14. 【制版】键

按该键进行制版。

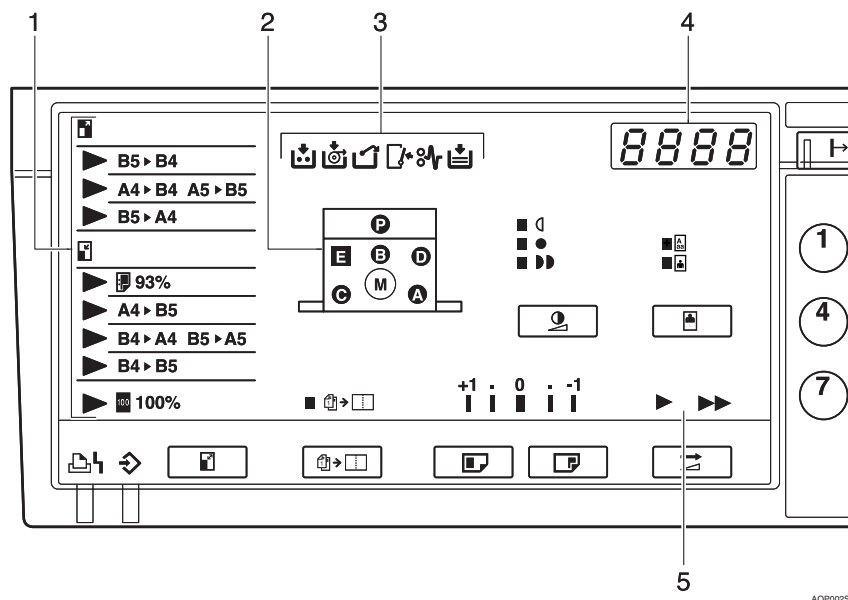

指示灯





1. 放大指示灯

显示所选择的预设放大比率。请参见第 23 页“预设缩小/放大—利用预设比例缩小和放大”。

2. 机器指示灯

以  指示灯显示卡纸的位置。请参见第 45 页“ 消除卡纸”。

以  指示灯显示被打开的门盖/单元。请参见第 55 页“当打开门盖/单元指示灯 () 亮灯时”。

3. 错误指示灯

显示错误和机器状态。

: 添加油墨指示灯

请参见第 37 页“当添加油墨指示灯 () 亮灯时”。

: 版纸用尽指示灯

请参见第 40 页“更换版纸卷”。

: 版纸弹出指示灯

请参见第 57 页“当版纸弹出指示灯 () 亮灯时”。

: 打开门盖/单元指示灯

请参见第 55 页“当打开门盖/单元指示灯 () 亮灯时”。

: 卡纸指示灯

请参见第 45 页“ 消除卡纸”。

: 装纸指示灯。

请参见第 35 页“将纸装入进纸盘”。

4. 计数器

显示所输入的印刷数量。印刷过程中，显示剩余的印刷数量。

5. 速度指示灯

显示所选择的印刷速度。

1. 操作

印刷纸

建议在本机器中不要使用如下种类的印刷纸。

- 小于 90mm × 140 mm (3.6" × 5.6") 的纸张
- 大于 275 mm × 395 mm (10.8" × 15.6") 的纸张
- 厚度大于 127.9g/m² (34.0 磅) 的纸张
- 厚度不足 35g/m² (9.3 磅) 的纸张
- 裁切粗糙的纸张
- 同一叠纸中有不同厚度的纸张
- 卷曲或翘曲的纸张
- 硬度低的纸张

将纸张放入机器之前，请先弄平卷曲部分。对于无法弄平卷曲的纸张，可使卷曲面向下将纸张摞放在一起。否则纸张可能会卷在印筒上或出现污点。

应将纸张保存在不会导致卷曲或吸潮的地方。打开纸张包装后应尽快使用。

只能使用如图所示前边角都为直角的纸张。

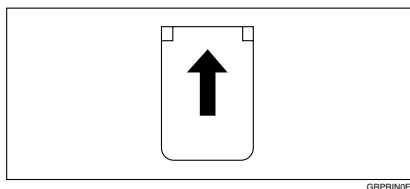

操作

原稿

注

1

- 可放置在送稿器中的原稿如下：
 - 最大尺寸：275 × 395 mm (10.8" × 15.6")
 - 最大尺寸：90 × 140 mm (3.6" × 5.6")
 - 最大重量：127.9 g/m² (34.0 磅)
 - 最小重量：40.7 g/m² (10.8 磅)
- 如果使用前缘带粗体字或单色实心区域的原稿，印刷件的页边可能会有污迹。出现这种情况时，请先插入页边距较大的一面，或加快印刷速度。
- 距离前页边 5mm (0.2") 以内的页边区域不会被印刷。请确保前页边距至少为 5mm (0.2")。

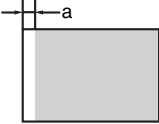
原稿	印刷
	

- a: 5 mm (0.2")

印刷准备

装入纸张

1 向下压进纸盘调节杆。

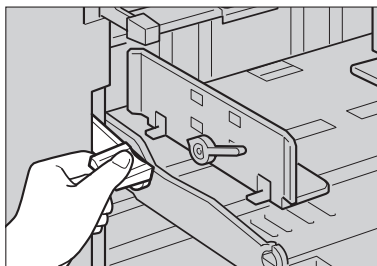

ZJSH080E

2 释放进纸侧导向板锁定杆，调整侧导向板使之与纸张尺寸匹配。

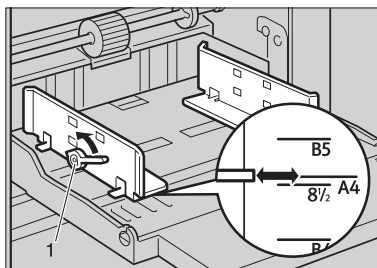

ZJSH090E

1: 进纸侧导向板锁定杆

3 将纸装入进纸盘。

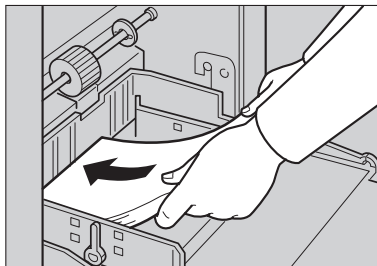

ZJSH100E

注

□ 装纸前，请弄平卷曲的纸张。如果无法弄平，如图所示请将纸张卷曲面向下摞起来。

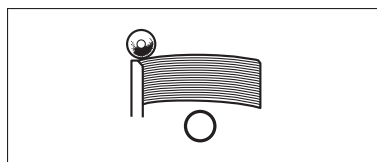

GRBATS0E

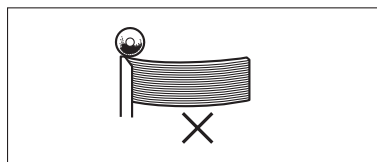

GRBATS0E

4 请注意务必让进纸侧导向板与纸张轻轻接触。将锁定杆移回到原来的位置。

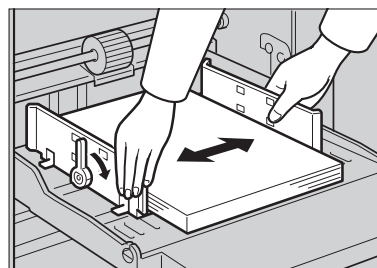

ZJSH110E

5 将纸盘调节杆移到进纸位置。

注

□ 开始印刷前，进纸盘必须与进纸位置对齐。否则，可能会导致卡纸。

1

操作

准备纸张输出托盘

1

- 1 调节纸张输出侧导向板使之与纸张尺寸匹配。

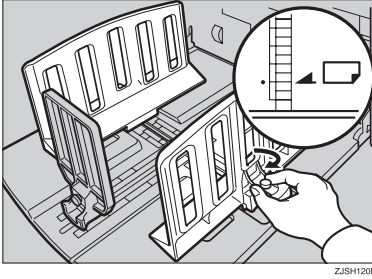

- 2 调节纸张输出尾档板使之与纸张尺寸匹配。

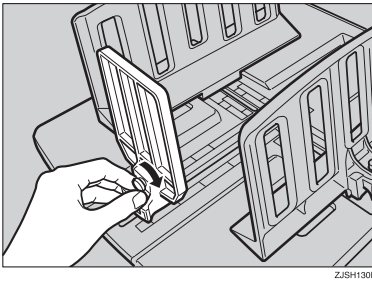

- 3 打开主开关。

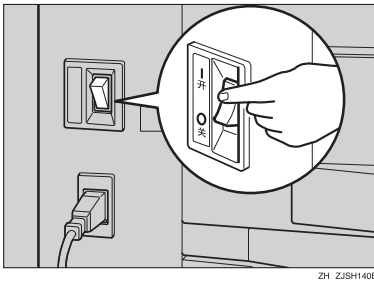

标准印刷

印刷

在本手册中，为了区别用本机进行印刷和用本机进行标准复印这两种作业，使用术语“印刷”以区别于“复印”。

标准复印机每复印一份副本扫描一次原稿。但是，本机器仅扫描一次原稿，然后利用该原稿的版纸进行多份印刷。

本章将说明本机器可进行的基本印刷操作。

- 1 将原稿正面朝下放入送稿器中。调整原稿侧导向板使之与原稿尺寸相匹配。

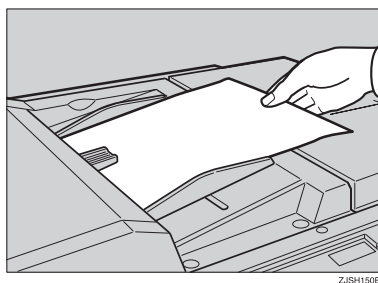

ZJSH150E

注

- 一次只能放置一张原稿。

- 2 按【制版】键。

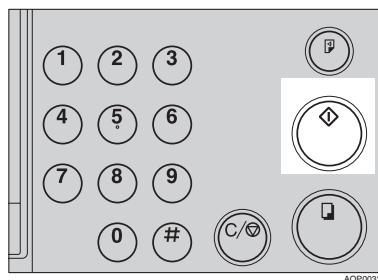

AQP003S

试印件被输出到纸张输出盘。

- 3 按【试印】键并检查试印件上的图像浓度和图像位置。

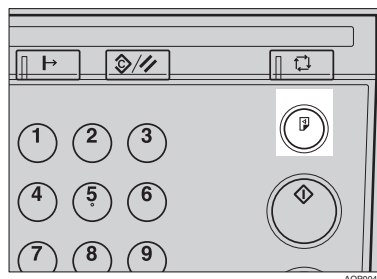

AQP004S

注

- 如果图像位置不正确，可用【图像位置】键进行调整。请参见第 18 页“调整印刷图像位置”。
- 如果图像浓度偏深或偏浅，可用【图像浓度】键调整图像浓度。请参见第 20 页“调整印刷图像浓度”。

- 4 用数字键输入所需的印刷数量。

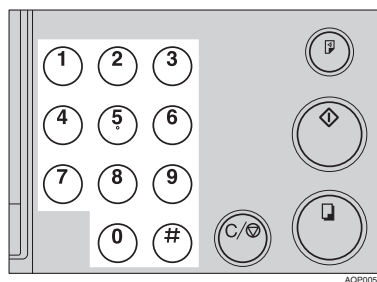

AQP005S

注

- 一次印刷数量最大可输入 9999。
- 若要更改已输入的数字，请按【清除/停止】键，然后输入新数字。

1

操作

5 按【印刷启动】键。

1

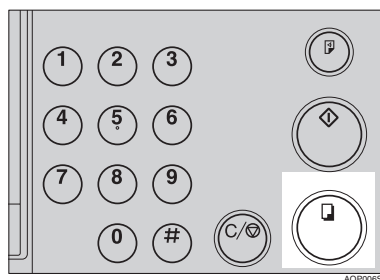

注

- 在印刷完成之后，本次印刷数量被作为下次印刷数量的默认设定值。
- 如要在多页印刷过程中停机，可按【清除/停止】键。
- 如要在印刷完成后使机器返回初始状态，可按【消除模式/清除】键。

印刷后

- 1** 压低进纸盘调节杆，从进纸盘取出纸张。

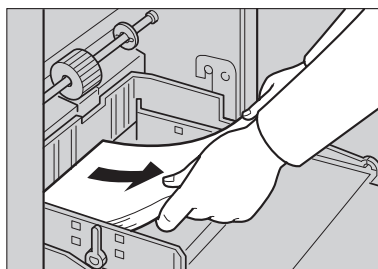

ZJSH101E

- 2** 从纸张输出托盘取出印刷件。

- 3** 关闭主开关。

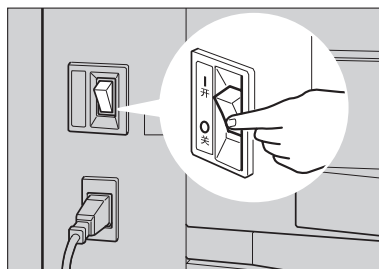

ZH ZJSH141E

1

操作

调整印刷图像位置

1

制作版纸后，可根据需要调整印刷图像位置。有两种调整图像位置的方法：

- ❖ 将图像位置前移或后移
用【图像位置】键调整图像位置。
- ❖ 将图像位置右移或左移
通过移动进纸盘中的纸张，调整图像位置。

将印刷图像位置前移或后移

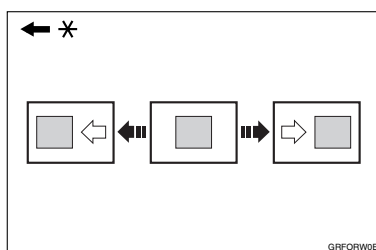

* 进纸方向

- 1 按【图像位置】左向键，将图像前移；按向右键则后移。

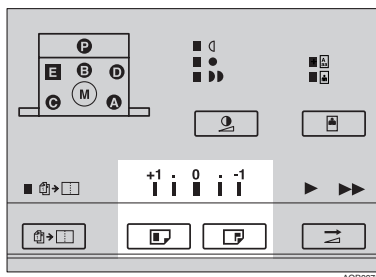

注

- 当前移移动图像时，请在纸前端空出大于 5mm (0.2") 的页边。如果未留页边，纸张可能会卷在印筒上，并导致卡纸。
- 每按一次【图像位置】的左向键或右向键，图像位置被移动 1mm(0.04")。但是，当图像位置移动约 5mm(0.2") 时，指示灯将指示其变化。

- 2 按【试印】键检查图像位置。

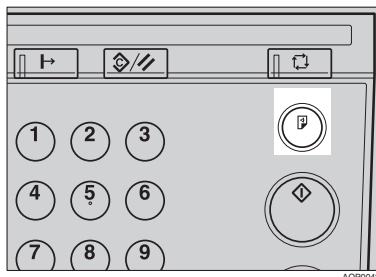

将图像位置右移或左移

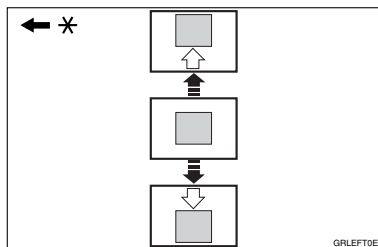

* 进纸方向

1 压低进纸盘调节杆，释放进纸侧导向板。

❖ 将图像右移
将纸张移向机器前方。

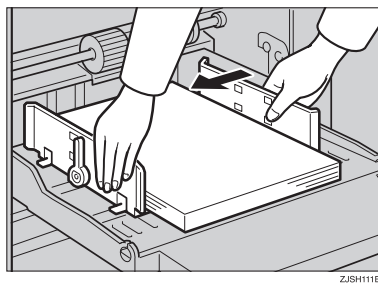

❖ 将图像左移
将纸张移向机器后方。

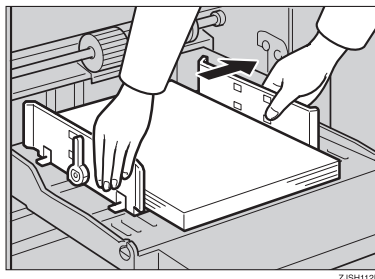

1

注

□ 在每个方向上图像位置最多可移动 10mm (0.4")。

2 锁定进纸侧导向板，将进纸盘调节杆移回到进纸位置。

3 按【试印】键检查图像位置。

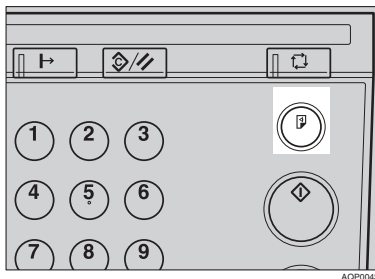

操作

调整印刷图像浓度

1

可根据需要调整印刷图像的浓度。有两种调整图像浓度的方法：

- ❖ 制作版纸之前
使用【图像浓度】键调整图像浓度。
- ❖ 制作版纸之后
使用【调速】键调整图像浓度。

制作版纸之前

- 1 在按【制版】键之前，使用【图像浓度】键。

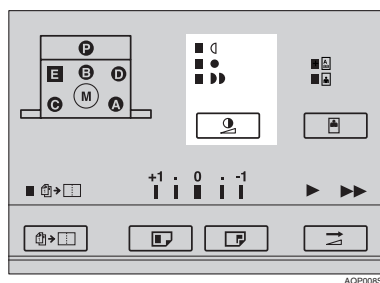

注

- 除普通、较深和较浅模式以外，您也可以选择淡彩模式进行半色调印刷。较浅模式指示灯闪烁时，则选择了淡彩模式。

制作版纸之后

- 1 按【调速】键降低印刷速度。再次按该键则使印刷速度回到“快”。

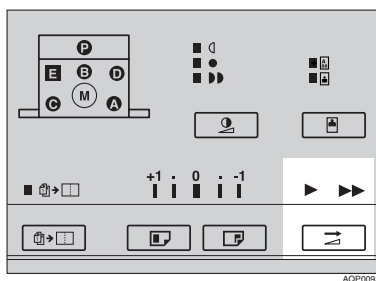

注

- 印刷速度越快，印刷浓度越低。如果想要较深的印刷，请降低印刷速度。

改变印刷速度

根据图像浓度和纸张类型，使用【调速】键调整机器速度。

1

1 按【调速】键选择印刷速度。

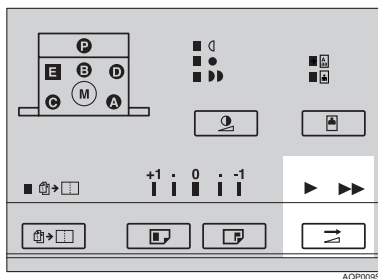

注

- 可选择如下速度：
 - 快：90 张 / 分钟
 - 慢：60 张 / 分钟
- 默认设定值是“90 张 / 分钟”。
- 印刷速度越快，印刷浓度越低，反之亦然。
- 当在非常厚或非常薄的纸张上印刷时，请选择较慢的速度。

操作

多页印刷过程中停止机器

1

当在多张印刷过程中想停止机器并印刷下一份原稿时

1 按【清除/停止】键。

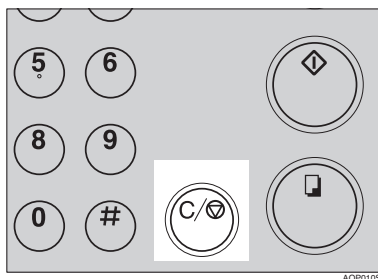

AQP0105

2 将新原稿放入送稿器中。

3 输入印刷数量，然后按【制版】键。

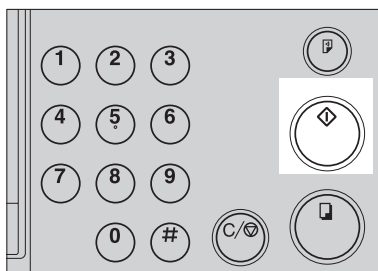

AQP0035

若想更改已输入的印刷数量或检查已完成的印刷件时

1 按【清除/停止】键。

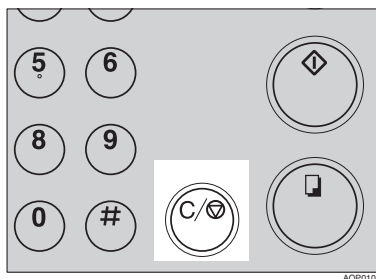

AQP0105

2 更改印刷数量或检查已完成的印刷件。

注

□ 若要更改印刷数量，按【清除/停止】键后可用数字键重新输入印刷数量。

3 按【印刷启动】键。

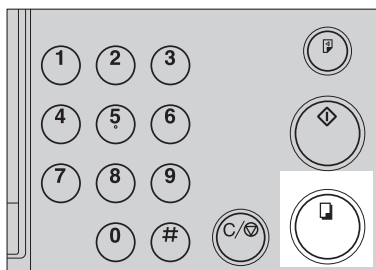

AQP0065

预设缩小 / 放大 — 利用预设比例缩小和放大

可选择预设某比例进行印刷。

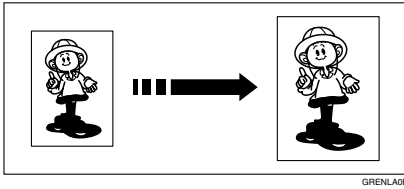
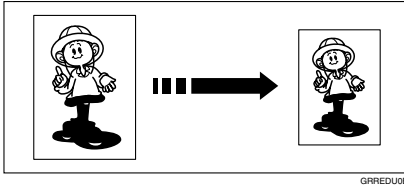

注

- 当用该功能印刷图像时，印刷图像的前缘和中央不会移位。

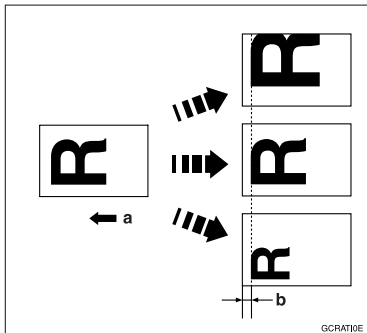

a: 进纸方向

b: 常量

- 可从 7 个预设比例中选择一个 (3 个放大比例, 4 个缩小比例)。
- 选择某比例时, 不必考虑原稿或印刷纸的尺寸。使用某些比例时, 部分图像可能印刷不出来, 或页边会出现在印刷件上。
- 印刷件可进行如下缩小或放大:

❖ 缩小 (公制):

指示灯	原稿尺寸	印刷件尺寸	缩小比例
93%	*1		93%
A4 ▶ B5	A4	B5 JIS (日本工业标准)	87%
B4 ▶ A4	B4 JIS	A4	82%
B5 ▶ A5	B5 JIS	A5	
B4 ▶ B5	B4 JIS	B5 JIS	71%

*1 当印刷带较大页边距的印刷件时, 请选择该比例。

❖ 缩小 (英制)

指示灯	原稿尺寸	印刷件尺寸	缩小比例
预留页边距	*1		93%
8½" × 14" ▶ 8½" × 11"	8½" × 14"	8½" × 11"	77%
11" × 15" ▶ 8½" × 11"	11" × 15"	8½" × 11"	74%
11" × 17" ▶ 8½" × 11"	11" × 17"	8½" × 11"	65%

*1 当印刷带较大页边距的印刷件时, 请选择该比例。

操作

❖ 放大 (公制)

指示灯	原稿尺寸	印刷件尺寸	放大比率
B5▶B4	B5 JIS	B4 JIS	141%
A4▶B4	A4	B4 JIS	122%
A5▶B5	A5	B5 JIS	
B5▶A4	B5 JIS	A4	115%

❖ 放大 (英制)

指示灯	原稿尺寸	印刷件尺寸	放大比率
5 ¹ / ₂ " × 8 ¹ / ₂ " ▶ 8 ¹ / ₂ " × 14"	5 ¹ / ₂ " × 8 ¹ / ₂ "	8 ¹ / ₂ " × 14"	155%
5 ¹ / ₂ " × 8 ¹ / ₂ " ▶ 8 ¹ / ₂ " × 11"	5 ¹ / ₂ " × 8 ¹ / ₂ "	8 ¹ / ₂ " × 11"	129%
8 ¹ / ₂ " × 14" ▶ 11" × 17"	8 ¹ / ₂ " × 14"	11" × 17"	121%

- 1** 使用【放大/缩小】键选择所希望的缩小或放大比例。

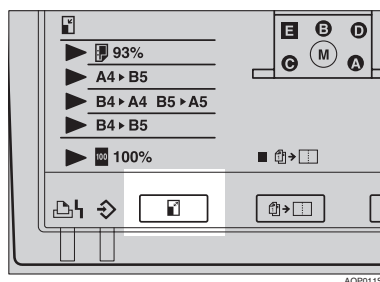

- 2** 确认原稿和印刷纸的尺寸是否正确。

- 3** 将原稿放入送稿器，并指定印刷数量。

- 4** 按【制版】键。

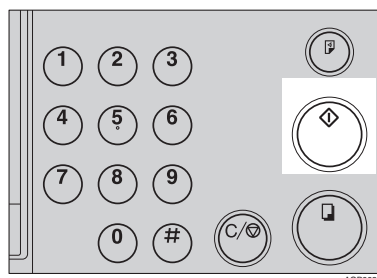

- 5** 检查试印件上的图像位置。

注

- 如果图像位置不正确，可用【图像位置】键（参见第 18 页“将印刷图像位置前移或后移”）或通过移动纸张位置（参见第 19 页“将图像位置右移或左移”）来调整。

- 6** 按【印刷启动】键。

在不同厚度的纸张上印刷

根据正在使用的印刷纸张的厚度，必须执行如下步骤。

搓纸辊压力杆

- 1 将搓纸辊压力杆移到厚纸或标准纸位置。

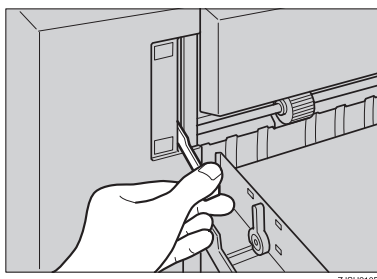

注

- 根据下表中所示的纸张重量移动压力杆。

	公制	英制
厚纸	81.6–127.9 g/m ²	21.7–34.0 磅
标准纸	35–81.5 g/m ²	9.3–21.6 磅

- 当搓纸辊压力杆位于标准纸张位置时，若即使使用指定范围内的纸张仍然发生卡纸，请将压力杆移到厚纸位置。

- 2 请注意务必让进纸侧导向板与纸张轻轻接触。

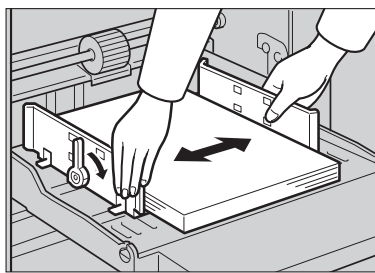

- 3 完成印刷后，请将搓纸辊压力杆移动到标准纸张位置。

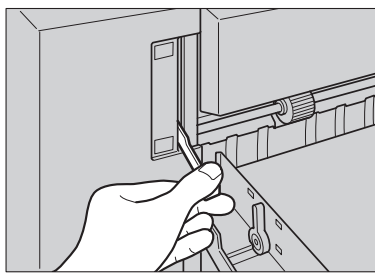

1

操作

分离压力杆

1

- 1** 为了防止夹带，请使用分离压力杆调整纸张分离压力。

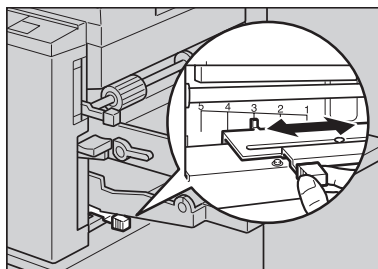

ZJSH480E

注

- 可根据下表中所示的纸张克调整纸张分离压力。

位置	公制	英制
1	若纸张的前边缘卷曲，或纸张在位置 2 进纸不畅，请使用该位置。	
2 *1	35-47.0 g/m ² , 81.6-127.9 g/m ²	9.3-12.5 磅, 21.7-34.0 磅
3	47.1-81.5 g/m ²	12.6-21.6 磅
4	当发生夹带时请使用该位置。	
5	若即使将压力杆提升到位置 4 仍然发生夹带，请使用该位置。	

*1 当纸张的前边缘卷曲，或纸张在位置 2 进纸不畅时，也可使用该位置。

选择原稿类型

请从如下两种中选择与原稿匹配的一种：

- ❖ **照片模式**
使用该模式可以再现照片和图片的细致色调。
- ❖ **文字模式**
当原稿只有文字（而没有图片）时，请选择该模式。
- ❖ **文字 / 照片模式**
当原稿包含照片或带图片的文字时，请选择该模式。

注

- 当印刷加网原稿时可能出现网纹。
- 如果用照片模式印刷有文字和图片的原稿，文字颜色会较浅。

1 按【原稿类型】键选择文字或照片模式。

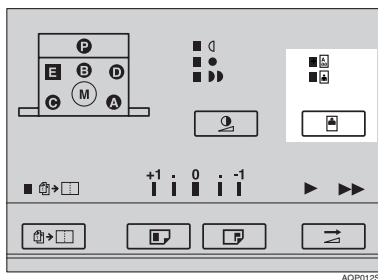

AQP012S

注

- 照片模式和文字模式的指示灯都亮灯时，则选择了文字 / 照片模式。

2 按【图像浓度】键调整图像浓度。

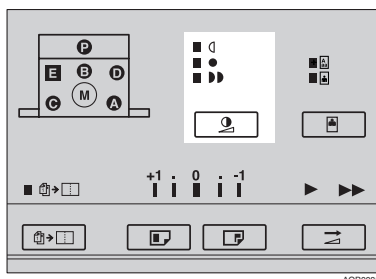

AQP008S

3 将原稿放入送稿器中。

4 按【制版】键。

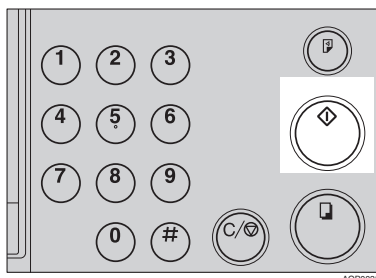

AQP003S

5 检查试印件上的图像位置。

注

- 如果图像位置不正确，可用【图像位置】键（参见第 18 页“将印刷图像位置前移或后移”）或通过移动纸张位置（参见第 19 页“将图像位置右移或左移”）来调整。

6 进行正式印刷。

1

操作

自动循环 — 在一步操作中处理版纸和进行印刷

1

使用【自动循环】键通过一步操作处理版纸并进行印刷。

1 将原稿放入送稿器中。

2 按【自动循环】键。

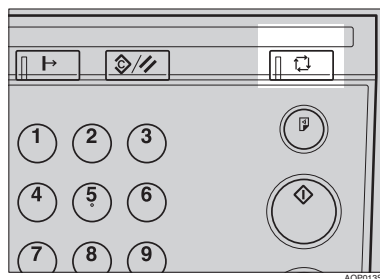

4 按【制版】键。

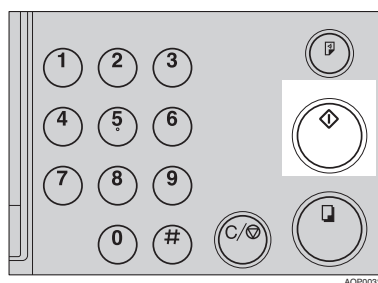

3 用数字键输入所需的印刷数量。

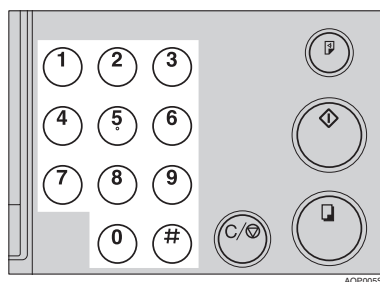

操作

- 2** 将第一张原稿正面朝下放入送稿器中。

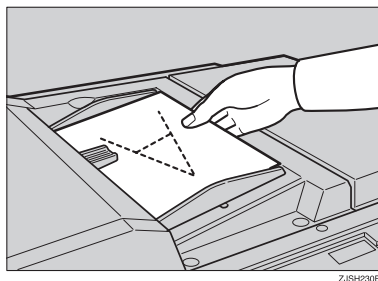

ZJSH230E

注

- 第一张原稿将被印刷在纸张的前半部分。

- 3** 指定复制比例，检查装入纸张的尺寸是否正确。

- 4** 按【制版】键。

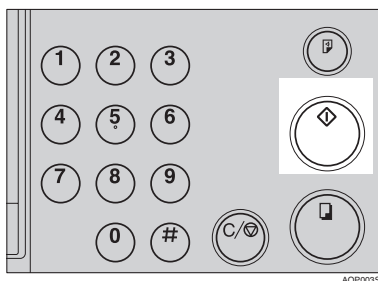

AQF003S

- 5** 在储存好第一张原稿后，蜂鸣器会发出声音。将第二张原稿正面朝下放入送稿器中。

注

- 若希望为第二张原稿选择不同的复制比例，必须在蜂鸣器停止之前输入新的设置。

- 6** 按【制版】键。

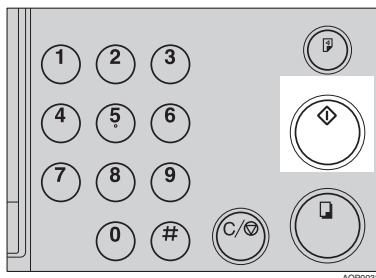

AQF003S

- 7** 检查试印件上的图像位置。

注

- 如果图像位置不正确，可用【图像位置】键（参见第 18 页“将印刷图像位置前移或后移”）或通过移动纸张位置（参见第 19 页“将图像位置右移或左移”）来调整。

- 8** 用数字键输入印刷数量。

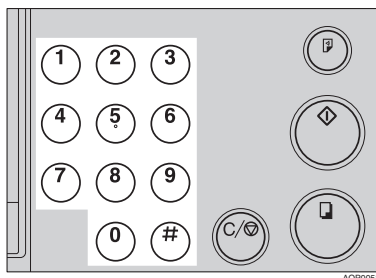

AQF003S

- 9** 按【印刷启动】键进行印刷。

2. 选用功能

使用选购的彩色印筒进行彩色印刷

除了标准配置的黑色印筒单元外，还有彩色印筒单元（红、蓝、绿、棕、黄、紫、藏青、橙、茶色、水鸭绿）可供选购。若要进行彩色印刷，必须为每种颜色配备独立的印筒单元。

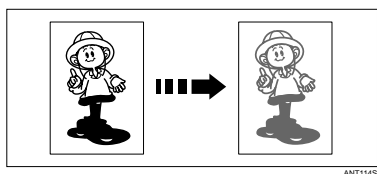

ANT1145

进行彩色印刷

- 1 检查确认机器是否装有正确颜色的印筒单元。

参考

关于如何更换印筒单元的详细情况，请参见第 31 页“更换彩色印筒单元”。

- 2 在送稿器中放置原稿，然后按【制版】键。

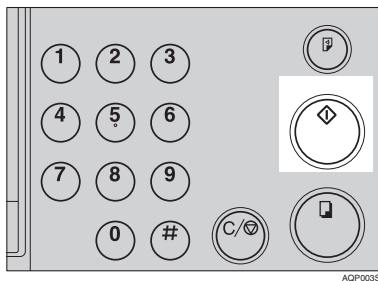

ADP0035

- 3 检查试印件上的图像位置。

注

- 如果图像位置不正确，可用【图像位置】键（参见第 18 页“将印刷图像位置前移或后移”）或通过移动纸张位置（参见第 19 页“将图像位置右移或左移”）来调整。

- 4 进行正式印刷。

更换彩色印筒单元

- 1 打开前门。

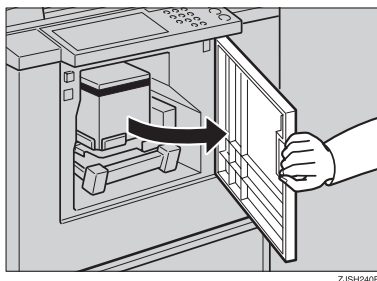

ZJSH040E

- 2 抬起印筒单元把柄释放印筒单元。

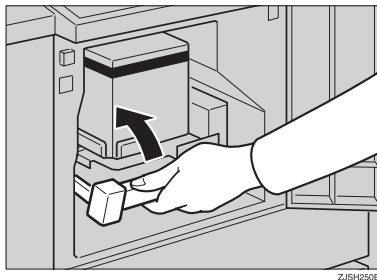

ZJSH050E

选用功能

3 慢慢拉出印筒单元。

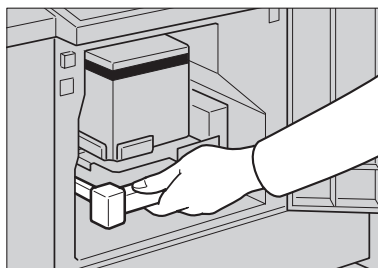

2

注

- 若无法拉出印筒单元，请关闭主电源，然后再试。

4 按住印筒上的导轨，一边拉释放杆，一边将印筒滑出。

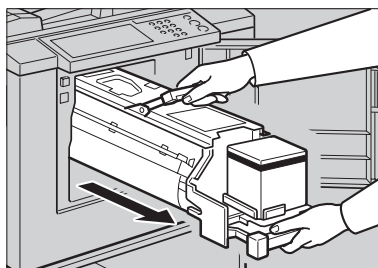

5 按住印筒上部的支撑，将印筒单元从机器上卸下。

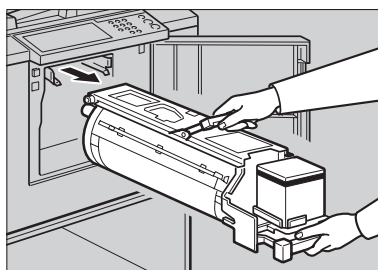

注

- 小心勿让印筒单元跌落。

6 将彩色印筒单元放置在导轨上。

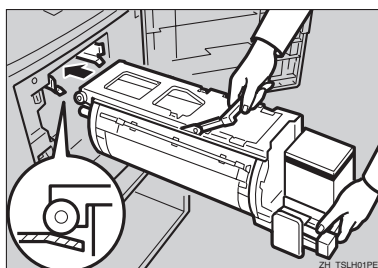

7 将印筒单元滑入，直到锁定到位为止。

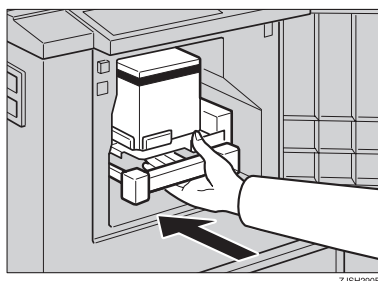

8 放下印筒单元锁定杆。

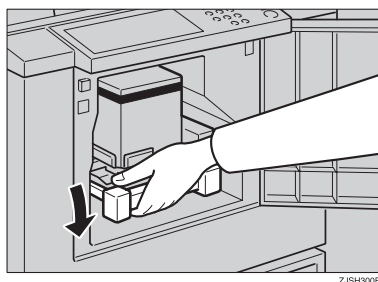

9 关上前门。

注

- 请确认盖打开指示灯 () 已熄灭。

双色印刷

印刷完一种颜色后，可以在印刷件的同一面印刷另一种颜色。

重要信息

- 在印刷第二种颜色之前，请稍等片刻让油墨干透。
- 如果印刷件未干就开始印刷，则搓纸辊可能会被弄脏。万一被弄脏，请用布将搓纸辊擦干净。

注

- 无法同时印刷两种颜色。

- 1** 请准备两张原稿。将第一张原稿放入送稿器中。

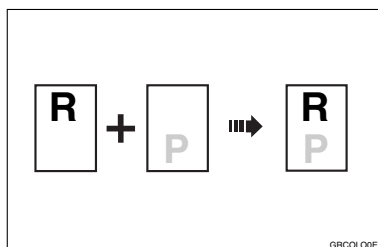

- 2** 按【制版】键。

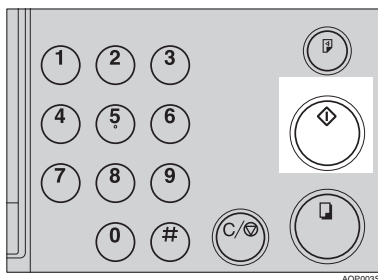

- 3** 检查试印件上的图像位置。

注

- 如果图像位置不正确，可用【图像位置】键（参见第 18 页“将印刷图像位置前移或后移”）或通过移动纸张位置（参见第 19 页“将图像位置右移或左移”）来调整。

- 4** 用数字键输入印刷数量。

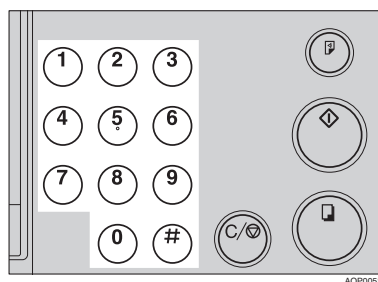

- 5** 按【印刷启动】键。

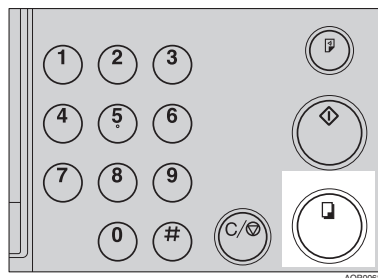

- 6** 从纸张输出盘中取出印刷件，然后按如图所示再将它放入进纸盘。

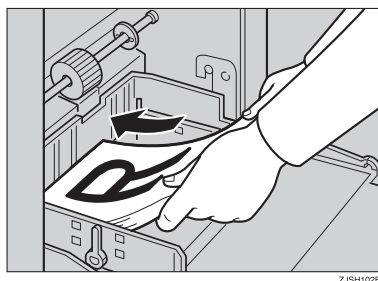

选用功能

- 7** 更换印筒单元。请参见第 31 页“更换彩色印筒单元”。

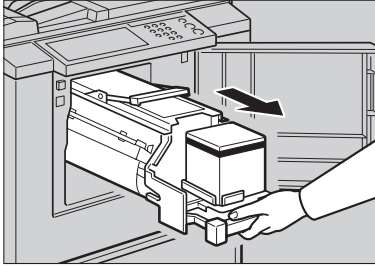

2

- 8** 放入第二张原稿，然后按【制版】键。

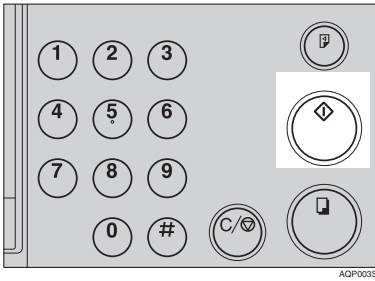

- 9** 检查图像位置。

- 10** 按【印刷启动】键。

3. 补充耗材

将纸装入进纸盘

当进纸盘缺纸时，装纸指示灯 (📄) 和机器指示灯 “A” 亮灯。

补充纸张

1 按【清除/停止】键。

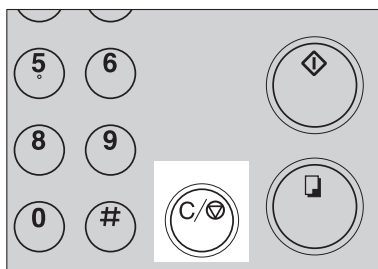

AQF010S

注

- ❑ 只有当希望暂停印刷以补充纸张时，才需要执行该步骤。

2 向下压进纸盘调节杆。

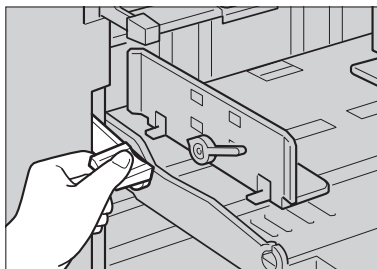

ZJSH080E

注

- ❑ 最上面的一张纸可能还夹在搓纸辊中。出现这种情况时，请取出最上面的纸张。

3 将纸装入进纸盘。

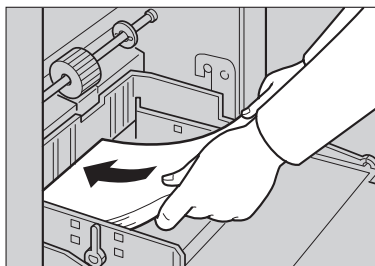

ZJSH100E

注

- ❑ 装纸前先弄平卷曲的纸张。

4 将纸盘调节杆移到进纸位置。

注

- ❑ 开始印刷前，进纸盘必须与进纸位置对齐。否则，可能会导致卡纸。

5 按【印刷启动】键恢复印刷。

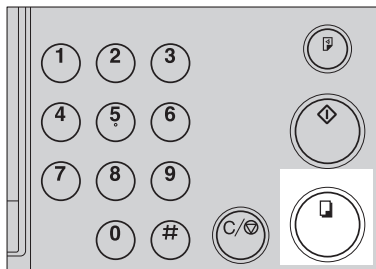

AQF006S

补充耗材

改变纸张尺寸

- 1** 向下压进纸盘调节杆。将纸张从进纸盘取出。

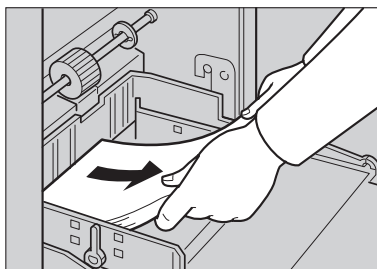

- 2** 释放进纸侧导向板锁定杆。调整进纸侧导向板使之与新的纸张尺寸匹配。

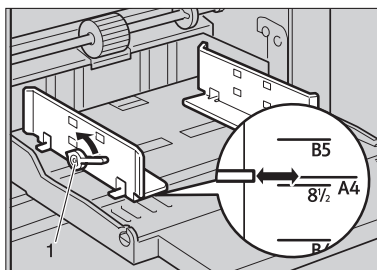

1: 进纸侧导向板锁定杆

- 3** 将纸装入进纸盘。

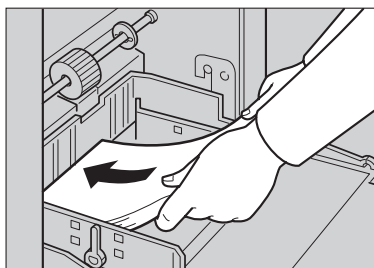

注

- 装纸前先弄平卷曲的纸。
- 请确认侧导向板是否与纸张轻轻接触。
- 将锁定杆移回到原来的位置。

- 4** 调整纸张输出托盘的侧导向板和尾档板。

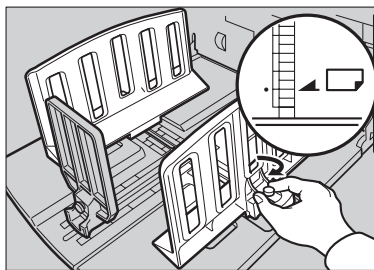

当添加油墨指示灯 (▲) 亮灯时

当添加油墨指示灯 (▲) 亮灯时

当需要添加油墨时，添加油墨指示灯 (▲) 将亮灯。

▲ 注意：

- 将油墨和墨盒放置在儿童无法触及的地方。

▲ 注意：

- 更换墨盒时，小心不要让衣服沾到油墨。衣服上的油墨污迹不易去除

▲ 注意：

- 处理用过的墨盒时，请将墨盒盖重新盖上，以防油墨溅出。

▲ 注意：

- 如果皮肤接触到油墨，请用肥皂和水彻底清洗。

▲ 注意：

- 如果眼睛接触到油墨，立即用自来水冲洗。如果出现其它症状，请咨询医生。

▲ 注意：

- 如果误吞油墨，请饮用浓盐水将其呕出。立即咨询医生。

重要信息

- 使用推荐类型以外的油墨，可能会发生故障。
- 我们的产品经过精心设计，满足高标准的品质和功能要求，建议仅使用授权经销商提供的耗材。

1 打开前门。

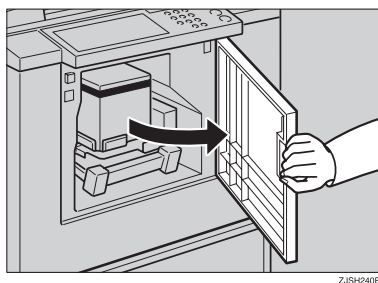

ZJSH240E

3

补充耗材

2 释放墨盒托架锁定杆，拉出墨盒托架。取出用过的墨盒。

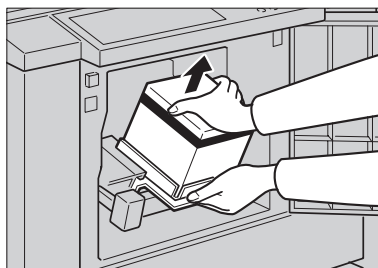

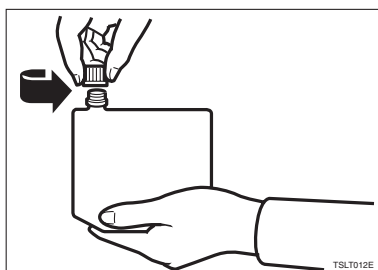

3

3 去除新墨盒盖。

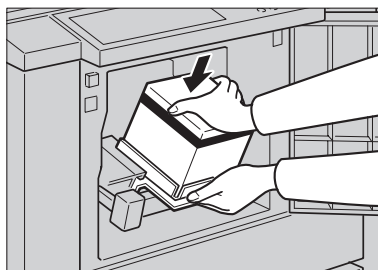

4 把新墨盒插入墨盒托架。



当添加油墨指示灯 () 亮灯时

 注

- 请务必使用同颜色的油墨。
- 请务必将带箭头标记的部分稳固地插入导向板。

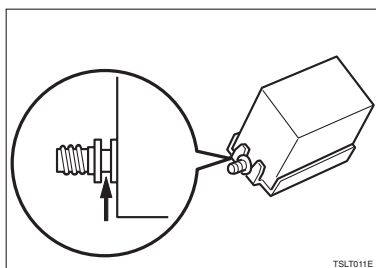

3

5 将墨盒托架单元重新滑入机器，直到听到“咔”的一声卡到位为止。

6 关上前门。

机器会开始空转以便使油墨到达印筒。

 注

- 适量的油墨到达印筒后会自动停止。

补充耗材

更换版纸卷

当需要更换版纸卷时，版纸用尽指示灯 (🔆) 将亮灯。

1 打开右侧盖。

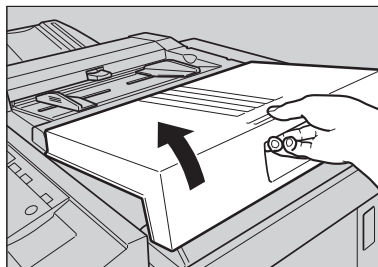

ZJSH330E

2 打开版纸器盖。



TSLH02EE

3 取出已用完的版纸卷，拉出两端卷轴。再将两端卷轴插到新的版纸卷中。

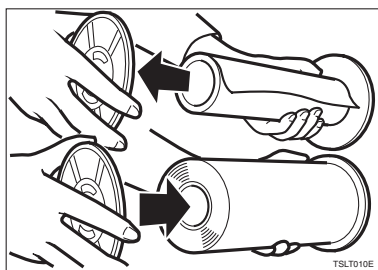

TSLT010E

注

□ 当版纸用尽指示灯亮灯时，即使版纸卷上还有残留的版纸，也必须更换新的版纸卷。

4 请确认新版纸卷必须如图所示安装到正确位置。

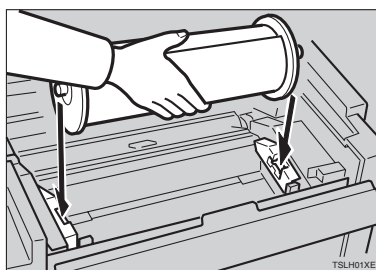

TSLH01XE

5 按图示对齐版纸卷的前缘。

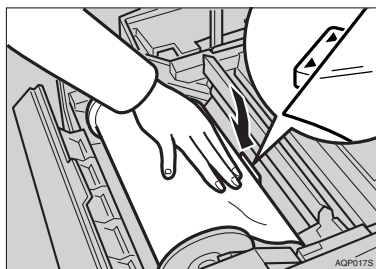

AQP017S

注

□ 将纸卷轴稍稍反转，拉紧松弛的版纸。

- 6** 用双手关闭版纸器盖，直到卡到位为止。



3

- 7** 关上右侧盖。

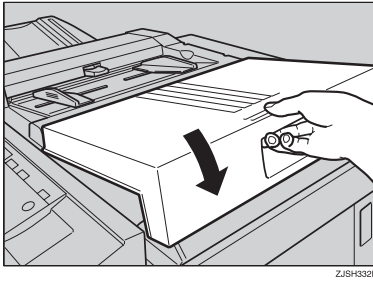

补充耗材

3

4. 故障排除

如果机器未能按照操作意图工作

如果机器内部出现故障或卡纸，下列指示灯会亮灯。

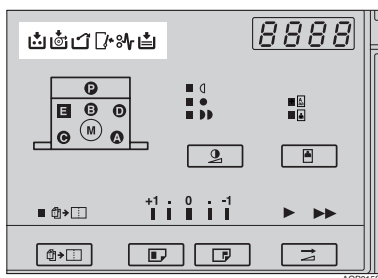

❖ 当卡纸指示灯 (P) 和机器指示灯亮起时

指示灯	参考页
P 和 “P”	第 46 页 “当 “P” 和 “P” 亮灯时”
P, A 和 “A”	第 47 页 “当 “P”, “A” 和 “A” 亮灯时”
P 和 “B”	第 48 页 “当 “P” 和 “B” 亮灯时”
P 和 “C”	第 50 页 “当 “P” 和 “C” 亮灯时”
P 和 “D”	第 52 页 “当 “P” 和 “D” 亮灯时”
P 和 “E”	第 53 页 “当 “P” 和 “E” 亮灯时”

⚠ 注意：

- 伸入机器内部移除卡住的纸张或版纸时，小心不要让锋利的边缘割伤。

📌 注

- 为防止卡纸，请勿让纸碎片残留在机器内。
- 消除卡纸时，请勿关闭主电源开关。否则，将会清除复印设置。
- 如果经常出现卡纸，请与检修服务机构联系。

故障排除

❖ 当打开门盖 / 单元指示灯 (L) 亮灯时

指示灯	含义	参考页
L	请关上前盖或右侧盖。	第 55 页 “当打开门盖 / 单元指示灯 (L) 亮灯时”
L 和 “M”	置入印筒。	
L 和 “D”	关上版纸器盖。	
L 和 “E”	关闭版纸排出盒。	

❖ 当耗材供应 / 更换指示灯亮灯时

指示灯	含义	参考页
和 “A”	请装入更多纸张。	第 35 页 “将纸装入进纸盘”
和 “M”	装入新墨盒。	第 37 页 “当添加油墨指示灯 (M) 亮灯时”
和 “D”	装入新版纸卷。	第 40 页 “更换版纸卷”
和 “E”	清空版纸排出盒。	第 57 页 “当版纸排出指示灯 (E) 亮灯时”

4

💡 当显示维修服务代码 (E-XX) 时

关闭主电源开关，然后再打开。如果维修服务代码仍然出现，请与维修代理机构联系。

📌 注

- ❑ 如果连续几次关闭、打开主电源开关后，维修服务代码仍然出现在指示屏上，请不要再重复关闭、打开电源开关的操作。请让机器处于断开电源的状态。
- ❑ 当连续使用含有单色实心图像的原稿进行制版时，可能会显示 E04。若出现这种情况，请关闭主电源开关并稍等片刻。

消除卡纸

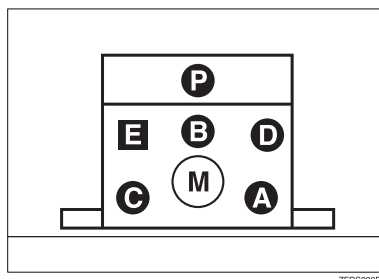

ZFRS230E

机器指示灯显示卡纸区域。

重要信息

消除卡纸时，请勿关闭主电源开关。否则，将会消除印刷设置。

4

消除卡纸后

按【消除模式 / 清除】键使错误指示灯复位。

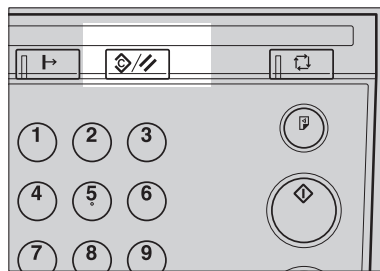

AQP016S

故障排除

当“”和“P”亮灯时

表示在送稿器中出现原稿卡纸。

1 请打开送稿器盖。

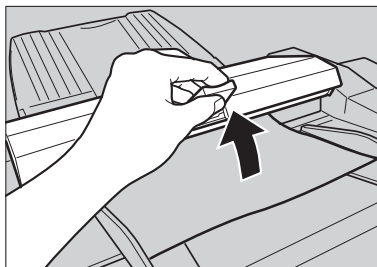

4

2 轻轻拉出原稿。

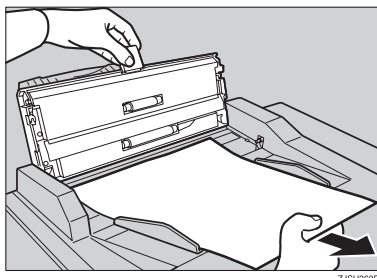

3 关闭送稿器盖。

 为防止原稿卡纸，请避免使用如下原稿：

对下列类型的原稿，请使用曝光玻璃。

- 重于 127.9 g/m^2 (34.0 磅) 的原稿
- 轻于 40 g/m^2 (10.8 磅) 的原稿
- 复写纸原稿
- 损坏的原稿
- 带胶水的原稿
- 带罗圈装订孔的原稿
- 书本原稿
- 小于 $90 \text{ mm} \times 140 \text{ mm}$ (3.6" \times 5.6") 的原稿
- 大于 $275 \text{ mm} \times 395 \text{ mm}$ (10.8" \times 15.6") 的原稿

消除卡纸

- 折叠、卷曲、有褶皱的原稿
- 已装订、带订书钉或回形针的原稿
- OHP 透明胶片
- 半透明纸张
- 粘贴的原稿

注

- 距离前页边 5mm (0.2") 以内的页边区域不会被印刷。请确保前页边距至少为 5mm (0.2")。

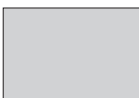
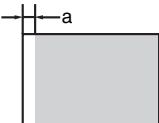
原稿	印刷
	

4

- a: 5 mm (0.2")
- 去除原稿上的订书钉或环形别针。去除原稿上的订书钉或环形别针后，请扇开原稿。

当“”，“”和“A”亮灯时

发生在进纸部位的卡纸

注意：

- 伸入机器内部移除卡住的纸张或版纸时，小心不要让锋利的边缘割伤。

1 向下压进纸盘调节杆。

2 慢慢用力拉出卡纸。

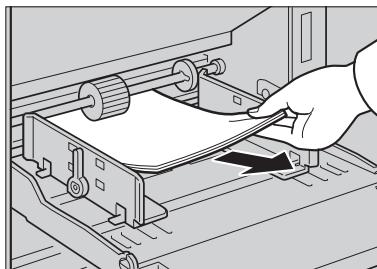

ZJSH370E

故障排除

当 “%” 和 “B” 亮灯时

版纸或纸张卷在印筒上，或机器内部发生卡纸。

1 拉出印筒单元。

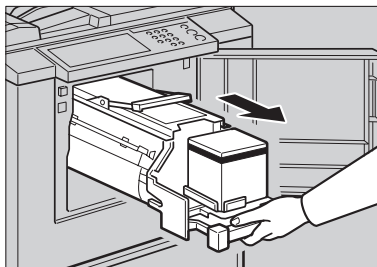

ZJSH310E

2 取出卡纸。

3 重新将印筒插入直到印筒卡到位为止，然后将锁定杆推回原位。

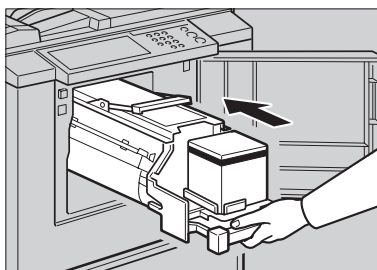

ZJSH311E

4 关上前门。

4

 为防止卡纸:

若原稿卷曲或前缘页边距太窄, 请采取如下措施。

- 使用有卷曲的纸张时, 请按如图所示先将它弄平。

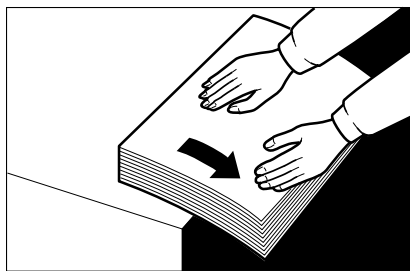

4

- 如无法弄平卷曲的纸张, 如图所示使卷曲面向下将纸张摞放在一起。

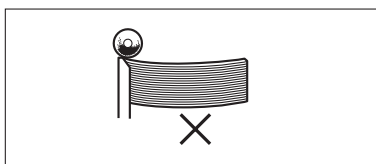
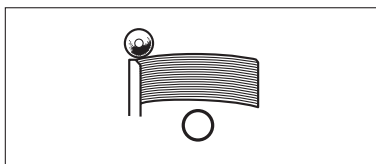

- 如原稿前缘页边小于 5mm (0.2") 或前缘有单色实心图像, 请将页边最宽的一端先插入, 或者将原稿复印一张, 使前缘页边变宽。

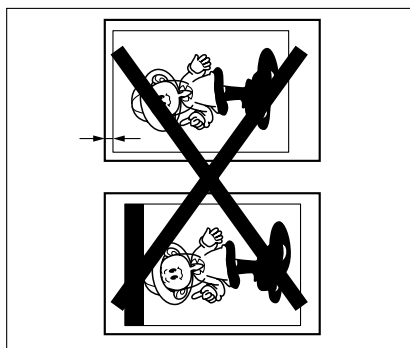

故障排除

当“”和“C”亮灯时

在纸张输出部位发生卡纸。

△ 注意：

- 伸入机器内部移除卡住的纸张或版纸时，小心不要让锋利的边缘割伤。

1 取出卡纸。

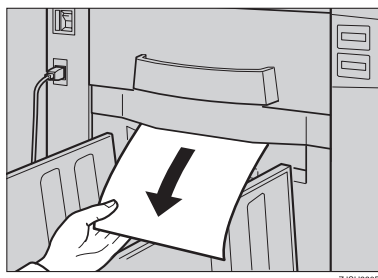

2 如果纸张完全卷住印筒，请拉出印筒单元，然后从印筒上取出卡纸。

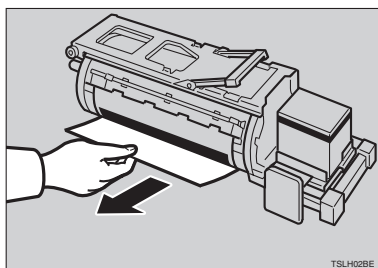

3 重新将印筒插入直到锁定到位为止，然后将锁定杆推回原位。

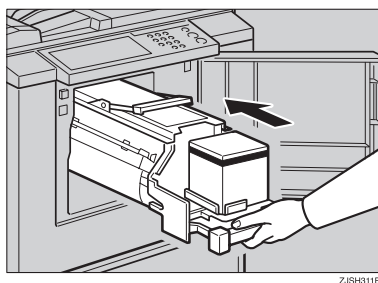

注

- 执行步骤 **2** 或 **3** 后，请关闭前门。

 为防止卡纸:

若原稿卷曲或前缘页边距太窄, 则必须采取如下措施。

- 使用有卷曲的纸张时, 请按如图所示先将它弄平。

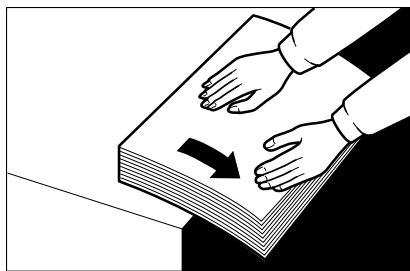

4

- 如无法弄平卷曲的纸张, 如图所示使卷曲面向下将纸张摞放在一起。

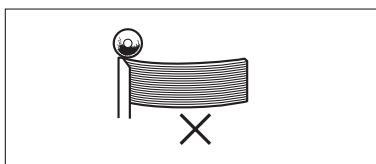
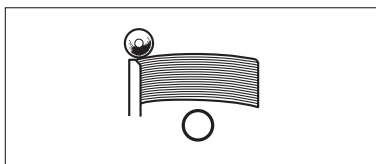

- 如原稿前缘页边小于 5mm (0.2") 或前缘有单色实心图像, 请将页边最宽的一端先插入, 或者将原稿复印一张, 使前缘页边变宽。

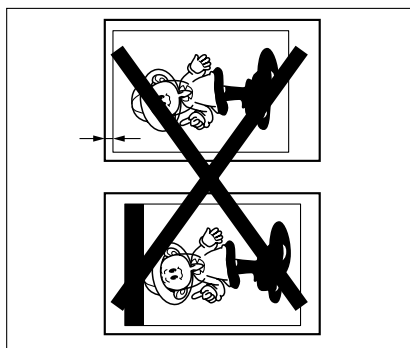

故障排除

当“%r”和“D”亮灯时

1 打开右侧盖。

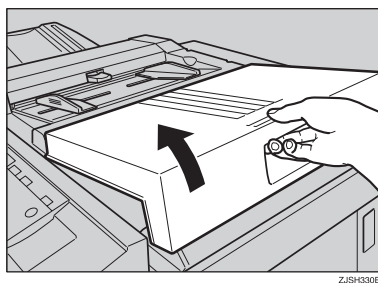

4

2 打开描绘器盖，然后取出卡住的版纸。



3 如果在 **2** 和 **3** 中无法取出卡住的版纸，可以拉出印筒，然后再从里面取出卡住的版纸。

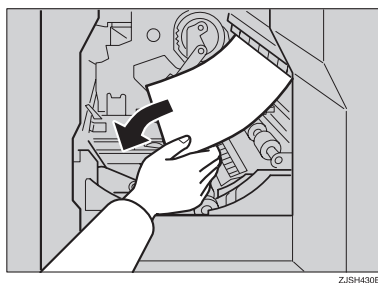

4 关上右侧盖。

当“%”和“E”亮灯时

1 检查版纸卡纸位置。如下图所示取出卡住的版纸：

当版纸卡纸出现在版纸排出部位时

1 请拉出版纸排出盒。

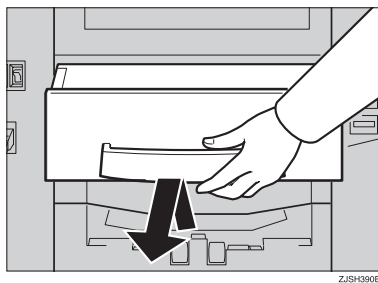

4

2 取出卡住的版纸。

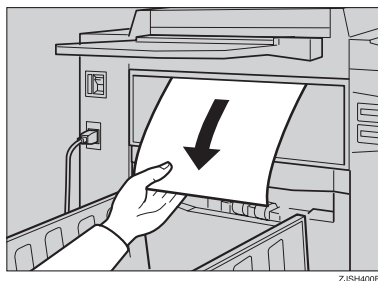

注

□ 接触用过的版纸时当心不要被油墨弄脏双手。

3 将版纸排出盒放回原位。

注

□ 装入印筒单元并关上前门。

故障排除

当版纸卡纸出现在印筒时

- 1 抬起锁定杆，解除印筒单元的锁定，拉出该单元。

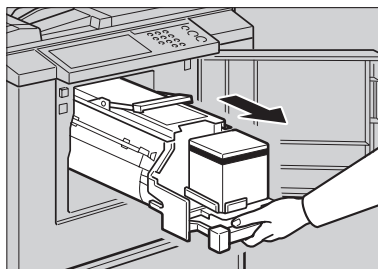

ZJSH310E

4

参考

关于如何取出印筒单元的详细情况，请参见第31页“更换彩色印筒单元”。

- 2 从印筒单元中取出版纸。

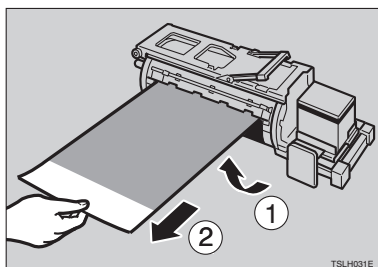

TSLH031E

- 3 重新将印筒插入，直到印筒卡到位为止，然后将锁定杆推回原位。

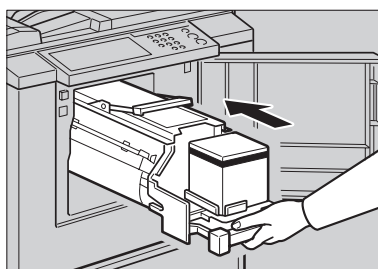

ZJSH311E

当打开门盖 / 单元指示灯 () 亮灯时

当打开门盖 / 单元指示灯 () 亮灯时

务必关闭以下门盖 / 单元。

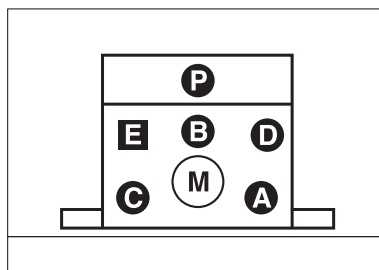

ZFRS230E

机器指示灯将指示未关闭的门盖 / 单元位置。

4

❖ 右侧盖

稳固地关闭右侧盖直到锁定到位为止。

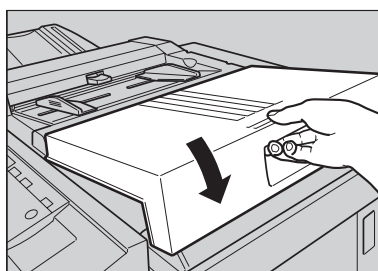

ZJSH332E

❖ 前门

请完全关闭前门。

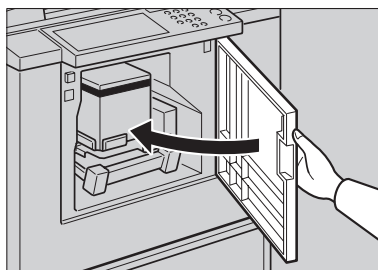

ZJSH241E

故障排除

❖ 印筒单元

将印筒单元完全装入，直到锁定到位为止。

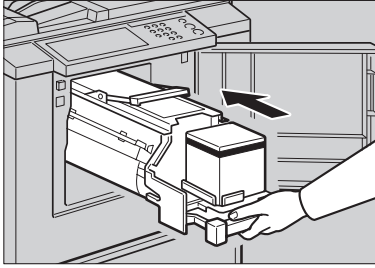

ZJSH911E

4

当版纸排出指示灯 () 亮灯时

当版纸排出指示灯 () 亮灯时

当需要清空版纸排出盒或需要装入版纸排出盒时，版纸排出指示灯 () 将亮灯。

1 取出版纸排出盒，并取出盒内已用过的版纸。

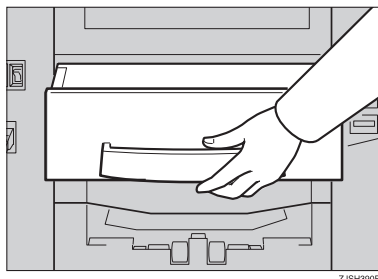

4

注

摊开一张旧报纸，然后把版纸排出盒倒扣在报纸上，将用过的版纸倒出。然后丢弃这些版纸。

2 将墨盒托架单元重新推入，直到听到“咔”的一声卡到位为止。

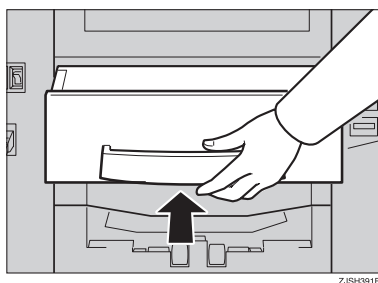

故障排除

印刷效果差

纸张背面有污迹



4

注

- 当使用小于原稿的纸张时，请选择合适的缩小比例。否则，可能会弄脏印刷件的背面。
- 当使用明信片等类似纸张时，由于明信片不吸墨，因此可能会使背面弄脏。
- 在低速和高温下印刷时，印刷纸背面可能变脏。

1 关闭主开关。

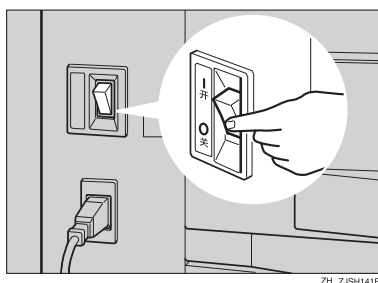

2 拉出印筒单元。

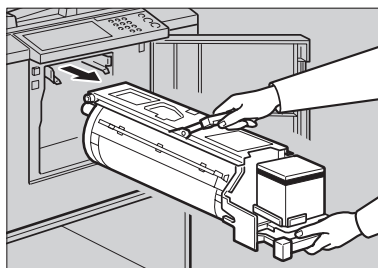

ZJSH280E

参考

详细情况请参见第 31 页“更换彩色印筒单元”。

3 请用一块干净的布清洁压力辊。

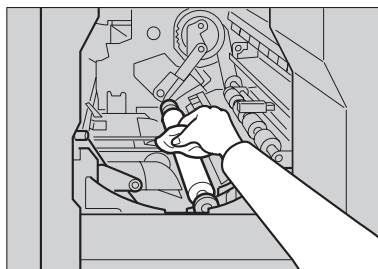

ZJSH470E

4 用一块干布清除累积在印筒单元尾边的油墨。

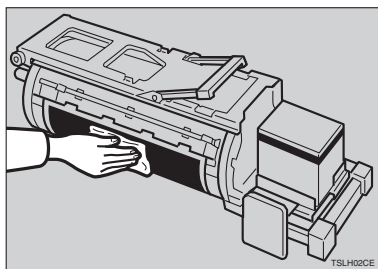

TSLH02CE

4

故障排除

5 插入印筒单元直到锁定到位为止，然后压下印筒单元锁定杆。

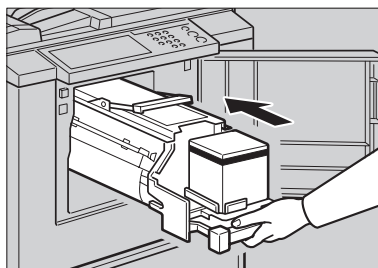

ZJSH911E

6 关上前门。

4

7 打开主开关。

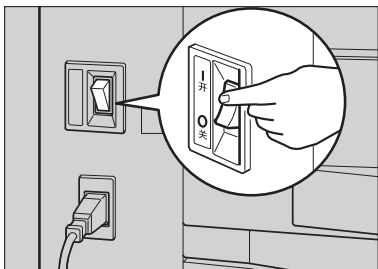

ZH_ZJSH140E

纸张前端有墨迹 (黑线 / 污点)

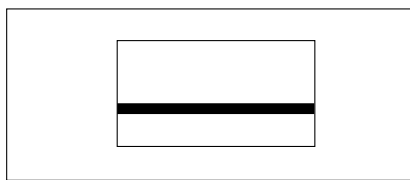

GRBLAC1E

注

- 进行上述清洁操作后若还有黑线或污点，请与维修服务机构联系。
- 如果原稿没有页边或前缘附近有单色实心图像，应在前缘处留出至少 5 mm (0.2") 页边。否则，出纸爪可能被弄脏，并导致印刷件上出现黑线。
- 检查送稿器，如有污迹请清洗干净。(参见第 70 页“送稿器”。)

印刷出现白版或印刷不完整

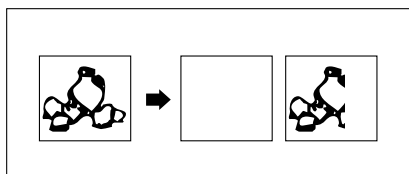

- 请注意务必让进纸侧导向板与纸张轻轻接触。向后推锁定杆。

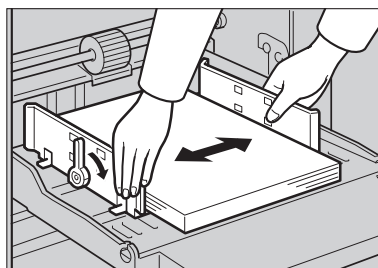

4

进行上述确认操作后若还出现白版或不完整印刷，请执行如下步骤：

- 1** 拉出印筒单元。

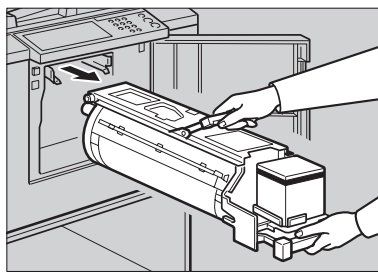

参考

详细情况请参见第 31 页“更换彩色印筒单元”。

故障排除

2 从印筒单元中取出版纸。

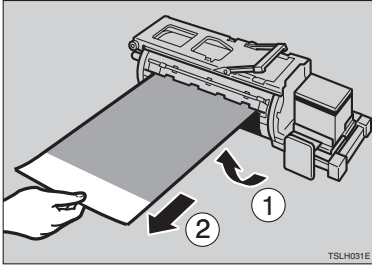

3 取出粘在印筒上的纸张。

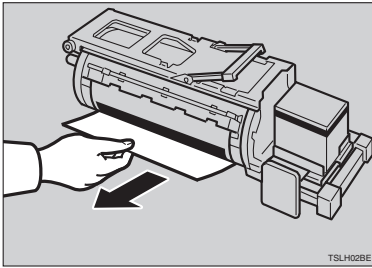

4

4 插入印筒单元直到锁定到位为止，然后压下印筒单元锁定杆。

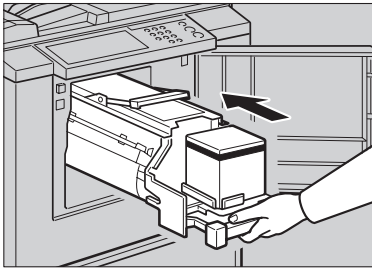

5 关上前门。

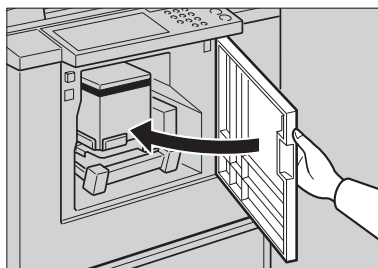

ZJSH241E

4

故障排除

4

5. 备注

操作注意事项

一般注意事项

- 印刷过程中，请勿关闭主电源开关。
- 印刷过程中，请勿打开门或盖。
- 印刷过程中，请勿拔掉电源线。
- 印刷过程中，请勿移动机器。
- 请务必让机器远离腐蚀性液体，例如酸性液体。
- 轻轻打开和关闭门和盖。
- 除了原稿外，请勿在设备上放置任何其它物品。
- 请勿让液体溅到设备上。
- 当打开和关闭门或盖时，请抓牢，不使其掉落。
- 当从机器内取出印筒单元时，请当心不要让其掉落。
- 请勿擅自修理和更换本手册没有指定的任何部件。
- 请勿操作没有门盖的机器。否则，您的手指可能会卷进机器，或由于某些原因，如当灰尘或类似物体进入机器时将导致机器内部损坏。
- 由于某些部件非常锐利，不要触碰本手册没有指明的部件，以免受到伤害。
- 若用酒精等清洁橡胶部件，清洁后请用干布擦拭。
- 完成当天的印刷作业后，请务必关闭机器电源。
- 如果必须用机动车搬运该机器，请与维修服务机构联系。
- 请务必进行试印，以确认图像位置，因为试印件上的图像位置可能与原稿位置不同。
- 如果图像对位不一致，请降低印刷速度。
- 当进行双色或多色印刷时，在印刷下一种颜色之前应让印刷件凉一会儿，以便让印刷件上的油墨干透。否则，搓纸辊污迹会出现在印刷图像上。
- 若机器很长时间未使用，油墨可能会变干，从而导致图像浓度变浅。出现这种情况时，请选择较低的印刷速度，并多印几份，直到图像浓度恢复正常后再开始正式印刷。
- 当机器在低温下工作时，图像浓度可能会下降。出现这种情况时，请选择较慢的印刷速度。
- 最初几张印刷颜色可能较浅，请按【试印】键进行试印刷。
- 在低温条件下，图像的外围部分可能印刷不出来。出现这种情况时，请选择较慢的印刷速度或提高室内温度。

备注

5

- 出纸爪可能接触到印刷纸，从而导致印刷件上出现黑线。出现这种情况时，请提高印刷速度或用较浅的图像浓度重新制作一张新版纸。
- 如果无法拉出印筒，请重新关上前门并旋转印筒。停在适当位置后再拉出印筒。
- 如果页边接触到输出纸盘上的印刷件图像，印刷件前缘可能弄脏。
- 输出纸盘上印刷件表面的油墨可能粘在下一张印刷件的背面上。
- 机器运转过程中，若电源低于规定电压值的 90%，印刷质量会下降。因此，请务必确保电源输出端的供电电压至少不低于额定电压值的 90%。
- 由于各种类型纸张的质量参差不齐，有些纸张可能会卷在印筒上或导致卡纸。
- 如果手上沾有油墨污迹：
 - 请避免长时间或反复接触皮肤。
 - 接触到皮肤后，请在休息和吃饭前及在工作结束时将皮肤彻底清洗干净。
 - 用无水洗手剂擦拭，然后再用肥皂和水清洗，便可很容易将皮肤上的油墨洗净。
- 在清空版纸排出盒或装入新的油墨匣时，请注意不要让油墨弄到衣服上。
- 图像浓度随印刷速度和室内温度的不同而变化。为了达到理想的图像浓度，请适当调整印刷速度或升高室内温度。
- 当利用较小的图像原稿进行大量印刷时，油墨可能会从版纸页边渗漏，尤其是在高温、印刷两种或以上颜色时更是如此。出现这种情况时，请制作一张新版纸。
- 请使用一年内制造的油墨。储存时间较长的油墨会逐渐干涸，并导致图像浓度下降。
- 制作版纸时，请勿让送稿器盖开着。
- 当印刷字符颜色较淡的原稿时，字符边缘可能印刷得很清楚，但字符内部较淡。出现这种情况时，请提高图像浓度。
- 当印刷纸出现污迹，请清洁搓纸辊。请参见第 70 页“搓纸辊（进纸盘）”。
- 如果在第一次印刷件干透之前进行印刷，则油墨可能会粘在搓纸辊上，并渗入印刷件。在已印刷的纸张背面印刷或进行重印之前，请确认在第一次印刷的油墨是否已完全干透。请参见第 70 页“搓纸辊（进纸盘）”。

印刷纸

- 当纸张卷曲时，应先弄平或使卷曲面朝下将纸叠起来，否则纸张会卷在印筒上或出现污迹。
- 明信片或类似纸张无法充分吸墨。可能会在随后的印刷件背面蹭出图像来。单色实心图像原稿容易导致蹭印图像的发生。

原稿

- 如果没有页边或靠近原稿的前缘有一个单色实心图像，请在前缘留出一条至少5mm（0.2"）的页边。否则，纸张会卷在印筒上或出纸爪可能被弄脏，从而导致印刷件上出现黑线。
- 如果使用前缘带粗体字或单色实心区域的原稿，印刷件的页边可能会有污迹。出现这种情况时，请将较宽的页边朝前插入，或加快印刷速度。

备注

安装机器的位置

应精心选择机器安放地点，因为环境条件对机器性能影响很大。

环境条件

最佳环境条件

△ 注意：

- 使机器远离湿气和灰尘。否则可能会发生火灾或电击。
- 请勿将机器放置于不稳定或倾斜的表面上。如果机器翻倒，可能造成人身伤害。

△ 注意：

- 确保使用本机的房间通风良好、宽敞。当机器进行繁忙的工作时，良好的通风条件尤为重要。

△ 注意：

- 移动机器以后，请用脚轮固定器将其固定到位。否则，机器可能移动或倒下，从而造成人身伤害。

- 温度：10 – 30°C (50 – 86°F)
- 湿度：90 – 90%RH
- 坚固、水平的基面（牢固的桌子或柜子等）。
- 设备前后左右的水平误差应控制在 5mm (0.2") 以内。
- 请务必将本机器安放在宽敞、通风良好的房间内，室内的空气流通应高于 30m³/小时/人。

应避免的环境

- 受阳光或强光源直射的地方（超过 1,500lux）。
- 空调器冷风或加热器热风直接吹到的地方。（温度急速变化可能导致机器内部凝结水汽。）
- 机器可能经常受到剧烈振动的地方。
- 多灰尘的地方。
- 有腐蚀性气体的地方。

电源连接

⚠ 警告：

- 直接将电源线接入壁装插座，切勿使用延长线。
- 仅将机器连接到本手册中所描述的电源。
- 请勿损坏或对电源线进行任何改动。请勿在电源线上放置重物。请勿使劲拉扯或过度弯曲电源线。这些操作都可导致电击或火灾。

⚠ 注意：

- 移动机器前，请先从壁装插座中拔出电源线。移动机器时，应小心避免电源线因压在机器下而受损。

⚠ 注意：

- 从壁装插座拔出电源插头时，请拔插头而不是电线。

- 插座应安装在机器附近，且易于接近。
- 电压波动不得超过 10%。

5

机器间隙

请将设备置于靠近电源的地方，其周围预留间隙如下。

❖ 主机

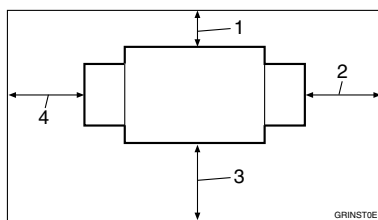

1. 大于 20 cm (8.0")
2. 大于 60cm (23.7")
3. 大于 60cm (23.7")
4. 大于 60cm (23.7")

备注

维护机器

为了保持高的印刷质量，请务必定期清洁以下部件和单元。

送稿器

1 抬起送稿器盖。

2 用一块湿布清洁下图所示的两个区域，然后用一块干布擦干净。

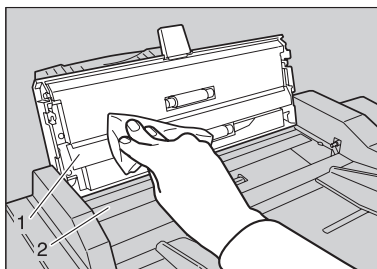

注

- 如果不清洁送稿器，送稿器上的污迹将会印刷出来。

搓纸辊 (进纸盘)

1 用一块湿布擦掉搓纸辊上的纸尘，然后用一块干布将其擦干净。

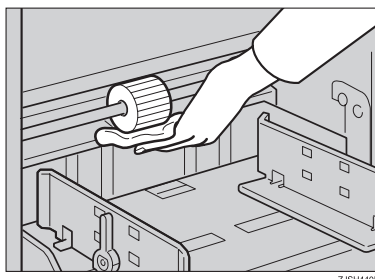

注

- 如不清洁搓纸辊，容易发生卡纸。

组合表

该组合表说明哪些模式可组合使用。

○	表示这些模式可组合使用。
×	表示这些模式不能组合使用。

		1	2	3	4	5	6
1	放大 / 缩小	--	○	○	○	○	×
2	自动循环	○	--	○	○	○	○
3	合并	○	○	--	○	○	×
4	原稿类型	○	○	○	--	○	×
5	图像浓度	○	○	○	○	--	×
6	联机	×	○	×	×	×	--

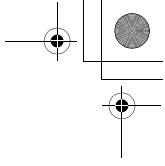
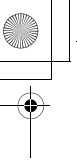

备注

5

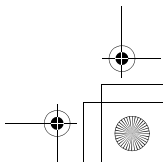
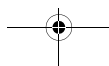
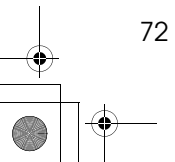
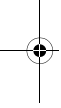

6. 规格

主机

- ❖ **构造:**
台式
- ❖ **印刷过程:**
全自动单印筒模版系统
- ❖ **原稿类型:**
纸张
- ❖ **原稿尺寸:**
最大 275 mm × 395 mm, 10.8" × 15.6"
- ❖ **像素密度:**
300 × 300 dpi
- ❖ **图像模式:**
照片模式
文字模式
文字 / 照片模式
- ❖ **图像浓度:**
较浅
普通
较深
淡彩
- ❖ **缩小比例:**
 - 英制:
93%, 77%, 74%, 65%
 - 公制:
93%, 87%, 82%, 71%
- ❖ **放大比例:**
 - 英制:
155%, 129%, 121%
 - 公制:
141%, 122%, 115%

规格

❖ 印刷区域:

- LG 印筒:
210 mm × 355 mm, 8.2" × 14.0"
- B4 印筒:
250 mm × 355 mm, 9.8" × 14.0"

❖ 印刷纸张尺寸:

- 最大 275 mm × 395 mm, 10.8" × 15.6"
- 最小 90 mm × 140 mm, 3.6" × 5.6"

❖ 前缘页边距:

- 5 mm ± 3 mm, 0.2" ± 0.12"

❖ 印刷纸重量:

- 35 g/m² 至 127.9 g/m², 9.3 磅到 34 磅

❖ 印刷速度:

- 60 – 90rpm (以 2rpm 为变步长)

❖ 第一张复印时间 (版纸处理时间):

- 45.0 秒以内 (A4, 8 1/2" × 14")

❖ 第二张复印时间 (第一张印刷时间):

- 47.0 秒以内 (A4, 8 1/2" × 14")

❖ 彩色印刷:

- 印筒单元更换系统 (黑、红、蓝、绿、棕、黄、紫、藏青、褐红、橙、水鸭绿)

❖ 图像位置调整:

- 纵向:
大于 ±10 mm, ±0.39"
- 两边:
10 mm, 0.39" (每边)

❖ 进纸盘容量:

- 500 张 (80g/m², 20 磅)

❖ 纸张输出托盘容量:

- 500 张 (80g/m², 20 磅)

❖ 版纸排出盒容量:

- 30 张版纸

❖ 尺寸 (W×D×H):

	宽度	深度	高度
存放尺寸 *1	582 mm, 23.0"	663 mm, 26.1"	519 mm, 20.5"
安装尺寸	1,332 mm, 52.5"	663 mm, 26.1"	519 mm, 20.5"

*1 进纸盘和纸张输出托盘卸下的状态。

❖ 重量:

- 主机: 54 公斤, 119.1 磅

❖ 噪音 *1:

声功率水平

	印刷速度	噪声
待机	--	32dB(A)
印刷过程中	60rpm	77dB(A)
	90rpm	80dB(A)

声压水平 *2

	印刷速度	噪声
待机	--	23dB(A)
印刷过程中	60rpm	64dB(A)
	90rpm	68dB(A)

*1 上述数值是根据 ISO7779 标准的实测值。

*2 在操作员位置进行测量的值。

❖ 电源:

见本手册封面内页。

❖ 功率消耗:

制版	低于 0.175kW
印刷	低于 0.175kW

❖ 选购设备:

- 彩色印筒
- B4 印筒
- LG 印筒

规格

耗材

名称	尺寸	备注
用于 LG 印筒的版纸	长度: 50 m, 164ft/ 卷 宽度: 240 mm, 9.5" 1 卷 / 箱	每卷可制作 100 张版纸
用于 B4 印筒的版纸	长度: 50 m, 164ft/ 卷 宽度: 280 mm, 11.0" 1 卷 / 箱	每卷可制作 100 张版纸
油墨 - 黑色	500ml/ 筒, 5 筒 / 箱	环境条件: -5 至 40°C, 10 至 95%RH
油墨 - 红色	600ml/ 筒, 5 筒 / 箱	
油墨 - 蓝色	600ml/ 筒, 5 筒 / 箱	
油墨 - 绿色	600ml/ 筒, 5 筒 / 箱	
油墨 - 棕色	600ml/ 筒, 5 筒 / 箱	
油墨 - 黄色	600ml/ 筒, 5 筒 / 箱	
油墨 - 紫色	600ml/ 筒, 5 筒 / 箱	
油墨 - 藏青色	600ml/ 筒, 5 筒 / 箱	
油墨 - 褐红色	600ml/ 筒, 5 筒 / 箱	
油墨 - 橙黄色	600ml/ 筒, 5 筒 / 箱	
油墨 - 水鸭绿色	600ml/ 筒, 5 筒 / 箱	

注

上述规格如有变更, 恕不另行通知。

索引

A

- 安全信息, 1
- 安装机器的位置, 68

B

- 版纸排出盒, 8
- 版纸排出指示灯, 57
- 标准印刷, 15
- 补充纸张, 35

C

- 彩色印刷, 31
- 操作注意事项, 65
- 错误指示灯, 10
- 搓纸辊, 70
- 搓纸辊压力杆, 7

D

- 打开门盖 / 单元指示灯, 43
- 电源连接, 69
- 【调速】键, 9, 21
- 调整印刷图像浓度, 20
- 调整印刷图像位置, 18

E

- (E-XX), 44

F

- 放大, 23
- 【放大 / 缩小】键, 9, 24
- 放大指示灯, 10
- 分离压力杆, 7

G

- 改变印刷速度, 21
- 改变纸张尺寸, 36
- 更换版纸卷, 40
- 更换彩色印筒单元, 31

H

- 耗材, 76
- 耗材供应 / 更换指示灯, 43
- 合并, 29

J

- 机器间隙, 69
- 机器内部, 8
- 机器外部, 7
- 机器指示灯, 10
 - 卡纸, 45
- 计数器, 10
- 键, 9
- 将图像位置前移或后移, 18
- 将图像位置右移, 19
- 将图像位置左移, 19
- 将纸装入进纸盘, 35
- 进行彩色印刷, 31
- 进纸侧导向板, 7
- 进纸侧导向板锁定杆, 7
- 进纸盘, 7
- 进纸盘调整杆, 7

K

- 控制面板, 7, 9

M

- 墨盒托架, 8
- 墨盒托架锁定杆, 8

Q

- 卡纸指示灯, 43
- 前门, 7
- 【清除 / 停止】键, 9, 22

S

- 【试印】键, 9
- 【输入】键, 9
- 数字键, 9
- 双色印刷, 33
- 送稿器, 8, 70
- 送稿器盖, 7
- 速度指示灯, 10
- 缩小, 23

T

停止机器, 22

【图像浓度】键, 9, 20

【图像位置】键, 9, 18

W

维护机器, 70

X

【消除模式 / 清除】键, 9

消除卡纸, 45

消除卡纸后, 45

Y

印刷出现白版或印刷不完整, 61

印刷后, 17

【印刷启动】键, 9

印刷效果差, 58

印刷纸, 11

印刷准备, 13

印筒单元, 8

印筒单元锁定杆, 8

应避免的环境, 68

右侧盖, 7

油墨

添加油墨指示灯(☒), 37

预设缩小 / 放大, 23

原稿, 12

【原稿合并】键, 9, 29

【原稿类型】键, 9

原稿输出托盘, 7

Z

照片模式, 27

【制版】键, 9

指示灯, 10

纸张背面有污迹, 58

纸张前端有墨迹(黑线 / 污点), 60

纸张输出侧导向板, 8

纸张输出托盘, 8

纸张输出纸尾部挡板, 8

主机, 73

主开关, 8

装入纸张, 13

准备纸张输出托盘, 14

自动循环, 28

【自动循环】键, 9, 28

组合表, 71

最佳环境条件, 68

MEMO

MEMO