

投影机

CP-X254/CP-X264 使用说明书（详细版） 操作指南

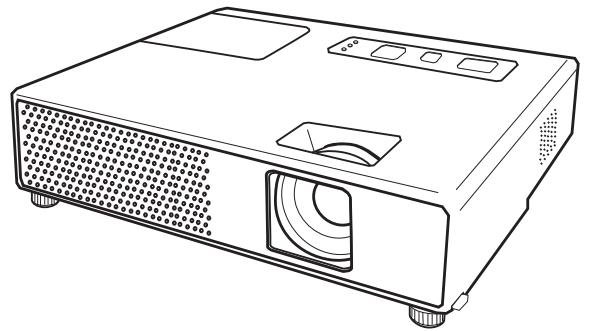

承蒙您购买液晶投影机，谨向您表示衷心的感谢。

△ 警告 ▶ 在使用本产品之前，请阅读本产品的所有说明书。请务必首先阅读《安全指南》。阅读后，请妥善保管以备日后查询。

关于本说明书

本说明书中使用的各种符号。这些符号的意义说明如下。

- △ 警告** 本符号表示如果忽略这些信息可能会因错误操作而导致人身伤害，甚至死亡。
- △ 注意事项** 本符号表示如果忽略这些信息可能会因错误操作而导致人身伤害或财产损失。
-  请参阅本符号后标明的页码。

通知事项 • 本书中刊载的内容有可能不经预告而发生变更。

- 本产品的制造者对本书中的刊载错误不负任何责任。
- 未经允许请勿复制、转载和使用本书的部分或全部内容。

关于商标

- Mac 为 Apple Computer, Inc. 的注册商标。
 - VESA 及 SVGA 为 Video Electronics Standard Association 的商标。
 - Windows 为 Microsoft Corporation 的注册商标。
- 其他的公司名及商品名等为各公司的商标或注册商标。

液晶投影机

使用说明书—安全指南

承蒙您购买液晶投影机，谨向您表示衷心的感谢。

警告 在使用前，请阅读本投影机的使用说明书，以保证在完全理解后正确使用。阅读后，请将说明书存放在安全的地方以备日后参考。不正确使用此产品可能导致人身伤害或物体损坏。对于因超出此投影机说明书所述的正常使用范围之外的不当操作而引起的任何损失，生产商恕不承担责任。

通知事项 •本书中刊载的内容有可能不经预告而发生变更。

- 本产品的制造者对本书中的刊载错误不负任何责任。
- 未经允许请勿复制、转载和使用本书的部分或全部内容。

关于符号

在本手册、用户手册和产品本身使用了各种符号以保证正确使用，防止用户和其他财产遭受危险。这些符号的含义在以下说明。这对您通读并完全了解其内容非常重要。

 **警告** 此符号说明如果忽视未正确操作将导致人身伤害或甚至死亡。

 **小心** 此符号说明如果忽视未正确操作将导致人身伤害或物质损坏。

典型符号



此符号表示附加警告（包括小心）。插图提供所要阐述的内容



此符号表示所禁止的行为。内容将在插图或附近（左边的符号表示禁止拆卸）清楚说明。



此符号表示所必须的行为。内容将在插图或附近（左边的符号表示电源线应从电源插座拔出）清楚说明。

安全预防措施

警告

切勿发生问题时使用投影机。

如果在诸如冒烟、异味、无图象、无声音、非正常声音、被损坏的外壳、元件或电缆、漏液或异物进入等异常情况下运转会导致火灾或电击。发生这样的情况时，请立即切断电源开关，并从电源插座拔下电源插头。待确认冒烟或异味停止后，请与您的经销商联系。切勿试图自己修理，因为这样会有危险。

※电源插座应安装在投影机附近以便于使用。



从电源插座拔下电源插头。

为孩子和宠物使用特殊谨慎。

不正确的触摸能结果是火，电气震动，仿害，烧仿或者视力有问题的。

使用在孩子和宠物在场的地方家庭身上特殊谨慎。



切勿掉入液体或异物。

漏液或异物会导致火灾或电击。

有孩子的家庭在使用时更应特别小心。

如果液体或异物掉入投影机内时，请立即切断电源开关，从电源插座拔下电源插头并与您的经销商联系。

※切勿将投影机放置在水边（如浴室、海滩等）。

※切勿让投影机遭受雨淋或受潮。切勿将投影机放置在室外。

※切勿在投影机或周围放置花瓶、罐子、杯子、水等液体。

※切勿在投影机或周围放置金属、易燃品等。

※为避免外来物体进入投影机，除投影机附件、信号电缆和连接器外，请勿将其他东西和投影机一起放入箱内或袋子内。



请勿拆卸和改装投影机。

投影机含有高电压元件。改装和 / 或拆卸投影机或其附件，会引起火灾或电击。

※切勿打开外壳。

※请您的经销商修理、清洁内部。



切勿分解。

切勿让投影机受任何震动或冲撞。

如果投影机遭受震动和 / 或破损，会导致伤害，继续使用会导致火灾或电击。

如果投影机遭受震动，请立即切断电源开关，从电源插座拔下电源插头，并与您的经销商联系。



切勿将投影机放置在不牢固的平面。

如果投影机掉落和 / 或破损，会导致伤害，继续使用会导致火灾或电击。

※切勿将投影机放置在诸如摇摆或倾斜的架子等不牢固、倾斜、振动的平面上。

※请使用轮脚制动器将投影机放置在带轮脚的架子上。

※切勿将投影机向上面倒置放置，投影机透镜不能朝上或朝下方向放置。

※在一天花板就任的情况或其它样的，在就任以前和你的经纪人联系。



安全预防措施（接上页）

警告

小心投影机的高温。

投影灯点亮时会产生高温。这会导致火灾或烧伤。有孩子的家庭在使用时应特别注意。

切勿在使用中或使用后马上触摸透镜、换气扇、通风口以防止烧伤。注意通风。

※请保持与侧面和墙等其他物体间 30 厘米以上的空间。

※请勿将投影机放置在金属桌面上或任何受热程度差的表面上。

※切勿将任何物体放置在投影机的透镜、换气扇和通风口上。

※切勿堵塞换气扇和通风口。

※切勿让桌布等盖住投影机。

※切勿将投影机放置在地毯或被褥上。



切勿在投影灯点亮时直视透镜或开口。

强光会对视力产生不利影响。有孩子的家庭在使用时应特别注意。



请只使用正确的电源线和正确的电源插座。

错误的电源会导致火灾或电击。请根据投影机的说明和安全标准使用正确的电源插座。

※附带的电源线务必根据所使用的电源插座使用。



小心电源线连接。

错误连接电源线会导致火灾或电击。

※切勿用湿手触摸电源线。

※使用前请确认电源线的连接部分是否清洁（不带灰尘）。请使用柔软的干布清洁电源插头。

※请将电源插头牢固插入电源插座以避免松开、未牢固插入插座或接触不良。



请务必连接地线。

请将本机 AC 插头的接地端子与使用正确电源线的建筑物的接地端连接，否则会引起火灾或电击。

※请勿取掉电源线上的铁芯。



可靠地连接
接地线。

安全预防措施（接上页）

警告

小心处理光源投影灯。

本投影机使用玻璃制造的高压水银玻璃灯泡。灯泡可能破裂并伴随很大的声响或烧坏。灯泡烧坏时，玻璃碎片可能会飞入灯罩内，含有水银的气体也可能会从投影机的通风口逸出。

请仔细阅读“灯泡”的章节。



小心处理电源线和外部连接电缆。

如果使用被损坏的电源线或电缆，会导致火灾或电击。切勿使电源线或电缆热度、压力或张力过大。

如果电源线或电缆被损坏（芯线外露或断裂等），请与您的经销商联系。

※切勿将投影机或重物放置在电源线或电缆上。也切勿将桌布、覆盖物等放在电源线或电缆上，因为这样会引起疏忽而将重物放置在隐藏的电源线或电缆上。

※切勿拉扯电源线和电缆。连接或拔下电源线或电缆时，请用手抓住插头或连接器。

※切勿将电源线放置在加热器附近。

※避免急剧弯曲电源线。

※切勿试图在电源线上操作。



小心处理遥控发射器的电池。

错误处理电池会导致火灾或人身伤害。如果未正确处理，电池会引起爆炸。

※请将电池放置在远离孩子和宠物的地方。如果吞下电池，请立即与医生联系以得到紧急治疗。

※切勿将电池置于火中或水中。

※避开火或高温环境。

※切勿将电池与金属镊子放在一起。

※请将电池保存在黑暗、凉爽、干燥的地方。

※切勿使电池短路。

※切勿给电池再充电、分解或焊接电池。

※切勿给电池物理冲撞。

※请只使用在本投影机的另一说明书中指定的电池。

※安装电池时，请务必正确放置电池的正负端子。

※如果发现电池漏液，请彻底清除漏液，然后更换电池。如果漏液粘附在您身上或衣服上，请用水很好地冲洗。

※请遵循当地法律处理电池。



安全预防措施（接上页）

小心

小心移动投影机。

疏忽会导致伤害或损害。

※切勿在使用中移动投影机。移动前，请拔下电源线和所有外部连接器，并关闭幻灯透镜门或将透镜盖盖上。

※避免对投影机的任何碰撞或冲击。

※请勿拖动投影机。

※携带时，请使用密闭的箱子或袋子（如果提供的话）。



切勿将任何物体放置在投影机顶部。

在投影机上面放置任何东西都将会导致平衡失调或掉落，造成伤害或损害有孩子的家庭在使用时更应特别注意。



除指定的附件外，请勿将其他任何东西连接到投影机上。

如果不注意这点，则会引起人身伤害或导致设备损坏。

※某些投影机的镜头部分有螺纹。除指定的选购件（如转接镜头）外，请勿将其他任何东西连接到该螺纹上。



请避开烟雾弥漫的地方、潮湿的地方或多尘的地方。

将投影机安放在烟雾弥漫的地方、高湿的地方、多尘的地方、有油烟的地方或有腐蚀性气体的地方，可能会引起火灾或电击。

※切勿将投影机安放在烟雾弥漫的地方、潮湿的地方或多尘的地方（如烟雾弥漫的空间、厨房、海滩等）。切勿将投影机放置在室外。

※切勿在投影机附近使用加湿器。



仔细维护空气过滤器，以保证正常通风。

空气过滤器应定期清洁。如果空气过滤器被灰尘或类似的东西堵塞，投影机内部的温度就会升高，并可能引起故障。为防止内部温度升高，投影机可能会显示“请检查流风口”这样的消息，或关闭投影机。

※当指示灯或消息提醒您清洁空气过滤器时，请尽快清洁空气过滤器。

※如果不能从空气过滤器上去除脏物，或空气过滤器已经损坏，请更换空气过滤器。

※请只使用指定类型的空气过滤器。请向经销商订购在本投影机另一说明书中指定的空气过滤器。

※更换灯泡时，也请更换空气过滤器。购买本投影机的更换灯泡时，可能会附送空气过滤器。

※未安装空气过滤器时，切勿打开投影机的电源



避开高温环境。

热度会对投影机的外壳和其他部件造成不利影响。切勿将投影机、遥控发射器或其他部件放置于直射阳光下或加热器等热源附近。



避免磁场。

强烈建议请避免将未加保护或屏蔽的磁场置于投影机之上或使之靠近投影机（即，厂家等未提供磁性安全装置或含有磁性材料的其他投影机附件）。磁性物品可能导致投影机内部的机械中断工作，从而可能干扰冷却风扇的转速或使之停止转动，还可能导致投影机完全停机。



安全预防措施（接上页）

小心

拔下电源线以便彻底分开。

※为了安全，请在投影机未使用时拔下电源线以便延长使用寿命。

※清洁之前，请切断电源并拔下投影机的插头。忽视将会造成火灾或电击。



从电源插座拔下电源插头。

请让您的经销商大约每年给投影机的内部清洁一次。

投影机内部积聚的灰尘会导致火灾或故障。

请在每个雨季等潮湿周期前有效地清洁内部。

※切勿自己清洁内部，因为这样会造成危险。



注意

切勿给遥控发射器任何物理冲撞。

物理冲撞将会导致遥控发射器的损坏或故障。

※小心切勿掉落遥控发射器。

※切勿将投影机或重物放置在遥控发射器上。

护理透镜。

※投影机未使用时，请关闭幻灯透镜门或将透镜盖盖上以防止透镜表面擦伤。

※切勿触摸透镜以防止导致透镜的显示质量退化的尘雾或污垢产生。

※请使用市售的透镜薄纸清洁透镜（用于清洁相机、镜片等）。小心切勿用坚硬物擦伤透镜。

护理外壳和遥控发射器。

错误护理将会产生变色、掉漆等不利影响。

※请使用软布清洁外壳和投影机的控制面板和遥控发射器。太脏时，请用软布蘸湿稀释过的中性洗涤剂清洁，然后再用干软布擦干。切勿直接使用未稀释的清洁剂。

※切勿使用气雾喷雾剂、溶剂、挥发物或研磨清洁剂。

※在使用化学抹布前，请阅读并遵循使用说明。

※切勿长时间与橡胶或乙烯紧密接触。

关于辉点或者黑点。

有时画面中可见到辉点、黑点，这是液晶特有的现象，并非故障。

注意 LCD 板的印像问题。

如果投影机长时间连续投影静止图像、不活动的图像、4:3 板的 16:9 宽高比的图像或类似的图像，或如果投影机重复地投影这些图像，LCD 板上可能会出现印像。

安全预防措施（接上页）

注意

关于消耗品。

灯泡、液晶显示面板、偏光器及其他光学组件和空气过滤器及冷却风扇的使用寿命各不相同。这些部件在长期使用后，需要进行更换。

※本产品不可长时间使用。如连续使用达到或超过 6 小时，或每天使用时间达到或超过 6 小时（无论是否为连续使用），又或反复使用时，其使用寿命会被缩短。即使本产品的使用时间未超过 1 年，这些部件也可能需要进行更换。

※超出使用说明书中指明的调节范围会缩短消耗品的寿命。

在打开电源之前，让投影机充分冷却。

关闭投影机电源后，按重启开关或中断供电，让投影机充分冷却。对处于高温状态的投影机进行操作，会导致电极损坏，使灯泡不亮。

避开强烈光线。

遥控发射传感器上的任何强烈光线（诸如太阳或房间照明的直接光线）都将使遥控发射器无效。

避开无线干扰。

任何妨碍发射都将导致图象混乱或噪音。

※在投影机周围请避开移动电话、无线电收发机等无线发生器。

有关显示特性。

投影机的显示条件（诸如色彩、对比度等）是根据屏幕的特性而异，因为投影机使用液晶显示面板。显示条件因 CRT 的显示而不同。

※切勿使用偏振屏幕，这将引起图象发红。

以正确顺序开启 / 关闭电源。

为防止任何麻烦，请按照下列所指定的正确顺序开启 / 关闭投影机电源。

※在电脑或录像机之前开启投影机电源。

※在电脑或录像机之后关闭投影机电源。

注意不要使您的眼睛疲劳。

定时让眼睛得到休息。

将音量设置为适当程度以免打扰其他人。

※最好将音量保持在低音水平，并在夜晚关上窗户以保护附近环境。

连接笔记本电脑。

连接笔记本电脑时，请设定为有效 RGB 外部图象输出（设定 CRT 显示或 LCD 和 CRT 的同时显示）。

有关更多信息，请参阅笔记本电脑的使用说明书。

灯泡

警告



小心触电



小心高温



小心破裂

此投影机使用一个用玻璃制造的高压水银玻璃灯泡。如果此灯泡经摇晃或刮擦，灼热时操作或长时间损耗后，它可能会**砰的一声爆裂或熄灭**。请注意每个灯泡的使用寿命是不同的，有些灯泡可能在您开始使用后不久就爆裂或熄灭。此外，当灯泡爆裂时，可能会有玻璃碎片飞溅到灯室内，而**含水银的气体**可能从投影机的通风口逸出。

关于灯泡的处理 ※本产品包含一个水银灯泡；切勿将其丢入垃圾桶。请遵照环境保护法进行处理。

有关灯泡的循环使用，请登陆 www.lamprecycle.org。（在美国）

有关产品处理，请联系当地政府部门或登陆 www.eiae.org（在美国）或 www.epsc.ca（在加拿大）。

有关更多详情，请打电话询问您的经销商。



从电源插座
拔下插头

※如果灯泡爆裂了（这时会发出砰的一声），请从插座拔去电源线，您必须要求当地经销商更换灯泡。请注意玻璃碎片可能损坏投影机的内部，或在操作期间造成人身伤害，所以切勿尝试自行清洁投影机或更换灯泡。

※如果灯泡爆裂了（这时会发出砰的一声），请保持房间通风良好，切勿吸入从投影机通风口逸出的气体，或使气体进入您的眼睛或嘴巴。
※在更换灯泡之前，请确保电源开关关闭且电源线没有插上，然后至少等待 45 分钟使灯泡充分冷却。在灼热时操作灯泡可能导致烫伤以及对灯泡的损坏。



※在投影机因上述原因而暂停期间，请勿打开灯罩。这样做是危险的，因为如果灯泡爆裂，打开灯罩时碎片将掉出来。此外，在高空作业是危险的，所以即使灯泡没有爆裂，也请您当地的经销商来更换灯泡。
※请勿在取走灯罩的情况下使用投影机。在更换灯泡时，请确保螺钉牢固地旋紧。螺钉松动可能导致损坏或受伤。



※请仅使用指定型号的灯泡。
※如果灯泡在首次使用后不久爆裂，可能在灯泡之外的地方有电气问题。如果发生这样的情况，请联络您当地的经销商或维修代表。
※请小心操作：震动或刮擦可能导致灯泡在使用期间爆裂。
※长时间使用灯泡，会导致灯泡发暗、不点亮或发生爆裂。当图像发暗或色调变差时，请尽快更换灯泡。请勿使用旧的（用过的）灯泡；这是导致爆裂的一个原因。

调整通告

警告： 此设备产生、使用并可能发射无线电频率能量，并且如果未按照指示进行安装和使用，可能导致对无线电通讯的有害干扰。但是，不能保证在特定的安装下就不会产生干扰。如果此设备的确对广播或电视接收产生有害的干扰（这可以通过打开和关闭此设备来判别），建议用户尝试采取下列一种或多种措施来纠正干扰：

- 重新调整接收天线的方向和位置。
- 增加此设备和接收机之间的间隔。
- 将此设备插到与接收机不同电路的另外一个插座上。
- 咨询经销商或有经验的广播 / 电视技术人员获得帮助。

用户须知： 有些电缆必须和芯线套一起使用。使用附件电缆或指定型号的电缆进行连接。对于只有在一端有芯线套的电缆，请在投影机处连接芯线。

保修和售后服务

除非看到任何不正常的操作（本说明书警告一节的第一段所述），否则，当投影机出现故障时，请先参阅“操作指南”的“故障诊断”一节，进行建议的检查。

如果不能排除故障，请与经销商或服务公司联系。他们会告诉您可以应用哪一条保修条款。

液晶投影機

使用說明書－安全指南

承蒙您購買液晶投影機，謹向您表示衷心的感謝。

警告 · 在使用前，請閱讀本投影機的使用說明書，以保證在完全理解後正確使用。閱讀後，請將說明書存放在安全的地方以備日後參考。不正確使用此產品可能導致人身傷害或物體損壞。對於因超出此投影機說明書所述的正常使用範圍之外的不當操作而引起的任何損失，生產商恕不承擔責任。

通知事項 · 本書中刊載的內容有可能不經預告而發生變更。
· 本產品的製造者對本書中的刊載錯誤不負任何責任。
· 未經允許請勿拷貝、轉載和使用本書的部分或全部內容。

關於符號

在本手冊、用戶手冊和產品本身使用了各種符號以保證正確使用，防止用戶和其他財產遭受危險。這些符號的含義在以下說明。這對您通讀並完全了解其內容非常重要。



警告

此符號說明如果忽視未正確操作將導致人身傷害或甚至死亡。



小心

此符號說明如果忽視未正確操作將導致人身傷害或物質損壞。

典型符號



此符號表示附加警告（包括小心）。插圖提供所要闡述的內容。



此符號表示所禁止的行為。內容將在插圖或附近（左邊的符號表示禁止拆卸）清楚說明。



此符號表示所必須的行為。內容將在插圖或附近（左邊的符號表示電源線應從電源插座拔出）清楚說明。

安全預防措施

警告

切勿發生問題時使用投影機。

如果在諸如冒煙、異味、無圖像、無聲音、非正常聲音、被損壞的外殼、元件或電纜、漏液或異物進入等異常情況下運轉會導致火災或電擊。發生這樣的情況時，請立即切斷電源開關，並從電源插座拔下電源插頭。待確認冒煙或異味停止後，請與您的經銷商聯繫。切勿試圖自己修理，因為這樣會有危險。

※電源插座應安裝在投影機附近以便於使用。



從電源插座拔下
電源插頭。

為孩子和寵物使用特殊謹慎。

不正確的觸摸能結果是火，電氣震動、傷害、燒傷或者視力有問題的。使用在孩子和寵物在場的地方家庭身上特殊謹慎。



切勿掉入液體或異物。

漏液或異物會導致火災或電擊。有孩子的家庭在使用時更應特別小心。

如果液體或異物掉入投影機內時，請立即切斷電源開關，從電源插座拔下電源插頭並與您的經銷商聯繫。

※切勿將投影機放置在水邊（如浴室、海灘等）。

※切勿讓投影機遭受雨淋或受潮。切勿將投影機放置在室外。

※切勿在投影機上或周圍放置花瓶、罐子、杯子、水等液體。

※切勿在投影機上或周圍放置金屬、易燃品等。

※為避免外來物體進入投影機，除投影機附件、信號電纜和連接器外，請勿將其他東西和投影機一起放入箱內或袋子內。



請勿拆卸和改裝投影機。

投影機含有高電壓元件。改裝和 / 或拆卸投影機或其附件，會引起火災或電擊。

※切勿打開外殼。

※請您的經銷商修理、清潔內部。



切勿分解。

切勿讓投影機受任何震動或衝撞。

如果投影機遭受震動和 / 或破損，會導致傷害，繼續使用會導致火災或電擊。

如果投影機遭受震動，請立即切斷電源開關，從電源插座拔下電源插頭，並與您的經銷商聯繫。



切勿將投影機放置在不牢固的平面。

如果投影機掉落和 / 或破損，會導致傷害，繼續使用會導致火災或電擊。

※切勿將投影機放置在諸如搖擺或傾斜的架子等不牢固、傾斜、振動的平面上。

※請使用輪腳制動器將投影機放置在帶輪腳的架子上。

※切勿將投影機向上面倒置放置，投影機透鏡不能朝上或朝下方向放置。

※在一天花板就任的情況或其他樣的，在就任以前和你的經紀人聯繫。



安全預防措施（接上頁）

警告

小心投影機的高溫。

投影燈點亮時會產生高溫。這會導致火災或燒傷。有孩子的家庭在使用時更應特別注意。

切勿在使用中或使用後馬上觸摸透鏡、換氣扇、通風口以防止燒傷。注意通風。

※請保持與側面和牆等其他物體間 30 厘米以上的空間。

※請勿將投影機放置在金屬桌面上或任何受熱程度差的表面上。

※切勿將任何物體放置在投影機的透鏡、換氣扇和通風口上。

※切勿堵塞換氣扇和通風口。

※切勿讓桌布等蓋住投影機。

※切勿將投影機放置在地毯或被褥上。



切勿在投影燈點亮時直視透鏡或開口。

強光會對視力產生不利影響。有孩子的家庭在使用時更應特別注意。



請只使用正確的電源線和正確的電源插座。

錯誤的電源會導致火災或電擊。請根據投影機的說明和安全標準使用正確的電源插座。

※附帶的電源線務必根據所使用的電源插座使用。



小心電源線連接。

錯誤連接電源線會導致火災或電擊。

※切勿用濕手觸摸電源線。

※使用前請確認電源線的連接部分是否清潔（不帶灰塵）。請使用柔軟的乾布清潔電源插頭。

※請將電源插頭牢固插入電源插座以避免鬆開、未牢固插入插座或接觸不良。



請務必連接地線。

請將本機 AC 插頭的接地端子與使用正確電源線的建築物的接地端連接，否則會引起火災或電擊。

※請勿取掉電源線上的鐵芯。



可靠地連接地線。

安全預防措施（接上頁）

警告

小心處理光源投影燈。

本投影機使用玻璃製造的高壓水銀玻璃燈泡。燈泡可能破裂並伴隨很大的聲響或燒壞。燈泡燒壞時，玻璃碎片可能會飛入燈罩內，含有水銀的氣體也可能會從投影機的通風口逸出。

請仔細閱讀“燈泡”的章節。



小心處理電源線和外部連接電纜。

如果使用被損壞的電源線或電纜，會導致火災或電擊。切勿使電源線或電纜熱度、壓力或張力過大。

如果電源線或電纜被損壞（芯線外露或斷裂等），請與您的經銷商聯繫。

※切勿將投影機或重物放置在電源線或電纜上。也切勿將桌布、覆蓋物等放在電源線或電纜上，因為這樣會引起疏忽而將重物放置在隱藏的電源線或電纜上。

※切勿拉扯電源線和電纜。連接或拔下電源線或電纜時，請用手抓住插頭或連接器。

※切勿將電源線放置在加熱器附近。

※避免急劇彎曲電源線。

※切勿試圖在電源線上操作。



小心處理遙控發射器的電池。

錯誤處理電池會導致火災或人身傷害。如果未正確處理，電池會引起爆炸。

※請將電池放置在遠離孩子和寵物的地方。如果吞下電池，請立即與醫生聯繫以得到緊急治療。

※切勿將電池置於火中或水中。

※避開火或高溫環境。

※切勿將電池與金屬鑷子放在一起。

※請將電池保存在黑暗、涼爽、乾燥的地方。

※切勿使電池短路。

※切勿給電池再充電、分解或焊接電池。

※切勿給電池物理衝撞。

※請只使用在本投影機的另一說明書中指定的電池。

※安裝電池時，請務必正確放置電池的正負端子。

※如果發現電池漏液，請徹底清除漏液，然後更換電池。如果漏液粘附在您身上或衣服上，請用水很好地沖洗。

※請遵循當地法律處理電池。



安全預防措施（接上頁）

小心

小心移動投影機。

疏忽會導致傷害或損害。

※切勿在使用中移動投影機。移動前，請拔下電源線和所有外部連接器，並關閉幻燈透鏡門或將透鏡蓋蓋上。

※避免對投影機的任何碰撞或衝擊。

※請勿拖動投影機。

※攜帶時，請使用密閉的箱子或袋子（如果提供的話）。



切勿將任何物體放置在投影機頂部。

在投影機上面放置任何東西都將會導致平衡失調或掉落，造成傷害或損害有孩子的家庭在使用時更應特別注意。



除指定的附件外，請勿將其他任何東西連接到投影機上。

如果不注意這點，則會引起人身傷害或導致設備損壞。

※如果投影機長時間連續投影靜止圖像、不活動的圖像、4:3 寬高比的圖像或類似的圖像，或如果投影機重複地投影這些圖像，LCD 板上可能會出現印像。

在這種情況下，請讓投影機投影全白的畫面約 1 小時或 1 小時以上。您也可以使用投影機的多色清屏功能。



請避開煙霧瀰漫的地方、潮濕的地方或多塵的地方。

將投影機安放在煙霧瀰漫的地方、高濕的地方、多塵的地方、有油煙的地方或有腐蝕性氣體的地方，可能會引起火災或電擊。

※切勿將投影機安放在煙霧瀰漫的地方、潮濕的地方或多塵的地方（如煙霧瀰漫的空間、廚房、海灘等）。切勿將投影機放置在室外。

※切勿在投影機附近使用加濕器。



仔細維護空氣過濾器，以保證正常通風。

空氣過濾器應定期清潔。如果空氣過濾器被灰塵或類似的東西堵塞，投影機內部的溫度就會升高，並可能引起故障。為防止內部溫度升高，投影機可能會顯示“CHECK THE AIR FLOW（請檢查流風口）”這樣的消息，或關閉投影機。

※當指示燈或消息提醒您清潔空氣過濾器時，請儘快清潔空氣過濾器。

※如果不能從空氣過濾器上去除髒物，或空氣過濾器已經損壞，請更換空氣過濾器。

※請只使用指定類型的空氣過濾器。請向經銷商定購在本投影機另一說明書中指定的空氣過濾器。

※更換燈泡時，也請更換空氣過濾器。購買本投影機的更換燈泡時，可能會附送空氣過濾器。

※未安裝空氣過濾器時，切勿打開投影機的電源。



避開高溫環境。

熱度會對投影機的外殼和其他部件造成不利影響。切勿將投影機、遙控發射器或其他部件放置於直射陽光下或加熱器等熱源附近。



避免磁場。

強烈建議請避免將未加保護或屏蔽的磁場置於投影機之上或使之靠近投影機（即，廠家等未提供磁性安全裝置或含有磁性材料的其他投影機附件）。磁性物品可能導致投影機 部的機械中斷工作，從而可能干擾冷卻風扇的轉速或使之停止轉動，還可能導致投影機完全停機。



安全預防措施（接上頁）

小心

拔下電源線以便徹底分開。

- ※ 為了安全，請在投影機未使用時拔下電源線以便延長使用壽命。
- ※ 清潔之前，請切斷電源並拔下投影機的插頭。忽視將會造成火災或電擊。

請讓您的經銷商大約每年給投影機的內部清潔一次。

投影機內部積聚的灰塵會導致火災或故障。

請在每個雨季等潮濕週期前有效地清潔內部。

- ※ 切勿自己清潔內部，因為這樣會造成危險。



從電源插座拔下
電源插頭。



注意

切勿給遙控發射器任何物理衝撞。

物理衝撞將會導致遙控發射器的損害或故障。

- ※ 小心切勿掉落遙控發射器。
- ※ 切勿將投影機或重物放置在遙控發射器上。

護理透鏡。

※ 投影機未使用時，請關閉幻燈透鏡門或將透鏡蓋蓋上以防止透鏡表面擦傷。

※ 切勿觸摸透鏡以防止導致透鏡的顯示重量退化的塵霧或污垢產生。

※ 請使用市售的透鏡薄紙清潔透鏡（用於清潔相機、鏡片等）。小心切勿用堅硬物擦傷透鏡。

護理外殼和遙控發射器。

錯誤護理將會產生變色，掉漆等不利影響。

※ 請使用軟布清潔外殼和投影機的控制面板和遙控發射器。太髒時，請用軟布蘸濕稀釋過的中性洗滌劑清潔，然後再用乾軟布擦乾。切勿直接使用未稀釋的清潔劑。

※ 切勿使用氣霧噴霧劑、溶劑、揮發物或研磨清潔劑。

※ 在使用化學抹布前，請閱讀並遵循使用說明。

※ 切勿長時間與橡膠或乙烯緊密接觸。

關於輝點或黑點。

有時畫面中可見到輝點、黑點，這是液晶特有的現象，並非故障。

注意 LCD 板的印像問題。

如果投影機長時間連續投影靜止圖像、不活動的圖像、4:3 板的 16:9 寬高比的圖像或類似的圖像，或如果投影機重複地投影這些圖像，LCD 板上可能會出現印像。

安全預防措施（接上頁）

注意

關於消耗品。

燈泡、液晶顯示面板、偏光器及其他光學元件和空氣過濾器及冷卻風扇的使用壽命各不相同。這些部件在長期使用後，需要進行更換。

※本品不可長時間使用。如連續使用達到或超過 6 小時，或每天使用時間達到或超過 6 小時（無論是否連續使用），又或反復使用時，其使用壽命會被縮短。即使本品的使用時間未超過 1 年，這些部件也可能需要進行更換。

※超出使用說明書中指明的調節範圍會縮短消耗品的壽命。

在打開電源之前，讓投影機充分冷卻。

關閉投影機電源後，按重啟開關或中斷供電，讓投影機充分冷卻。對處於高溫狀態的投影機進行操作，會導致電極損壞，使燈泡不亮。

避開強烈光線。

遙控發射傳感器上的任何強烈光線（諸如太陽或房間照明的直接光線）都將使遙控發射器無效。

避開無線干擾。

任何妨礙發射都將導致圖象混亂或雜訊。

※在投影機周圍請避開移動電話、無線電收發機等無線發生器。

有關顯示特性。

投影機的顯示條件（諸如色彩、對比度等）是根據屏幕的特性而異，因為投影機使用液晶顯示面板。顯示條件因 CRT 的顯示而不同。

※切勿使用偏振屏幕，這將引起圖象發紅。

以正確順序開啟 / 關閉電源。

為防止任何麻煩，請按照下列所指定的正確順序開啟 / 關閉投影機電源。

※在電腦或錄像機之前開啟投影機電源。

※在電腦或錄像機之後關閉投影機電源。

注意不要使您的眼睛疲勞。

定時讓眼睛得到休息。

將音量設置為適當程度以免打擾其他人。

※最好將音量保持在低音水平，並在夜晚關上窗戶以保護附近環境。

連接筆記本電腦。

連接筆記本電腦時，請設定為有效 RGB 外部圖象輸出（設定 CRT 顯示或 LCD 和 CRT 的同時顯示）。有關更多信息，請參閱筆記本電腦的使用說明書。

燈泡



警告



小心觸電



小心高溫



小心破裂

本投影機使用高壓水銀玻璃燈泡。如果此燈泡受震動或刮擦，灼熱時操作或長時間損耗後，它可能會**砰的一聲爆裂或燒壞**。請注意，每個燈泡均有各自的使用壽命，某些燈泡可能在您開始使用後不久就爆裂或燒壞。此外，當燈泡爆裂時，可能會有**玻璃碎片**飛濺到燈室內，而**含水銀的氣體**可能從投影機的通風口逸出。

關於燈泡的處理 ※本投影機使用水銀玻璃燈泡；請勿將其丟棄於垃圾桶中。請遵照環境保護法處理燈泡。有關燈泡的循環利用，請登陸 www.lamprecycle.org。（在美國）有關產品的處理，請聯繫當地政府機構或登陸 www.eiae.org（在美國）或 www.epsc.ca（在加拿大）。有關更多詳情，請聯繫您的經銷商。



從電源插座拔
下插頭

※如果燈泡爆裂（此時將會發出砰的一聲），從插座拔下插頭，然後請務必要求您的當地經銷商來更換燈泡。請注意，處理時，燈泡碎片可能損壞本投影機內部或造成人身傷害，因而請勿試圖自行清潔投影機或更換燈泡。

※如果燈泡爆裂（此時將會發出砰的一聲），應使房間通風良好，並且不要吸入從投影機的通風口逸出的氣體或讓該氣體進入您的眼睛或嘴巴。

※在更換燈泡之前，請確保電源開關關閉且電源線沒有插上，然後至少等待 45 分鐘使燈泡充分冷卻。在灼熱時操作燈泡可能導致燙傷以及對燈泡的損壞。



※當投影機懸吊安裝時，請勿打開燈罩。因為如果燈泡已經破裂，燈罩打開時將會使燈泡碎片掉下，這就很危險了。此外，在高處作業是危險的，即使燈泡沒有破裂，也應要求您的當地經銷商來更換燈泡。※請勿在取走燈罩的情況下使用投影機。在更換燈泡時，請確保螺釘牢固地旋緊。螺釘鬆動可能導致損壞或受傷。



※請僅使用指定型號的燈泡。

※如果燈泡在第一次使用後不久就爆裂，可能是由於除燈泡之外的電力故障所導致。如果發生這種情況，請聯繫您的當地經銷商或維修代理。

※請小心操作：震動或刮擦可能導致燈泡在使用期間爆裂。

※長時間使用燈泡，會導致燈泡發暗、不點亮或發生爆裂。當圖像發暗或色調變差時，請儘快更換燈泡。請勿使用舊的（用過的）燈泡；這是導致爆裂的一個原因。

調整通告

警告：此設備產生、使用並可能發射無線電頻率能量，並且如果未按照指示進行安裝和使用，可能導致對無線電通訊的有害干擾。但是，不能保證在特定的安裝下就不會產生干擾。如果此設備的確對廣播或電視接收產生有害的干擾（這可以通過打開和關閉此設備來判別），建議用戶嘗試採取下列一種或多種措施來糾正干擾：

- 重新調整接收天線的方向和位置。
- 增加此設備和接收機之間的時間。
- 將此設備插到與接收機不同電路的另外一個插座上。
- 諮詢經銷商或有經驗的廣播 / 電視技術人員獲得幫助。

用戶須知：有些電纜必須和芯線套一起使用。使用附件電纜或指定型號的電纜進行連接。對於只有在一端有芯線套的電纜，請在投影機處連接芯線。

保修和售後服務

除非看到任何不正常的操作（本說明書警告一節的第一段所述），否則，當投影機出現故障時，請先參閱“操作指南”的“故障診斷”一節，進行建議的檢查。如果不能排除故障，請與經銷商或服務公司聯繫。他們會告訴您可以應用哪一條保修條款。

目录

关于本说明书.	1	简易菜单.	21
目录.	2	宽高比, 自动梯形失真校正  执行,	
特点.	3	梯形校正  , 图像模式, 亮度, 对比度,	
准备.	3	彩色, 色调, 清晰度, 降噪模式, 反转,	
包装箱中的物品	3	复位, 过滤器使用时间, 语言,	
系上镜头盖	3	进入高级菜单...	
更换上用于底面朝上使用的过滤器盖.	3	图像菜单.	23
各部件名称.	4	亮度, 对比度, 伽马, 色温, 彩色,	
投影机	4	色调, 清晰度, 我的存储器	
控制面板	5	影像菜单.	26
遥控器	5	宽高比, 扫描度, 垂直位置, 水平位置,	
安装.	6	水平相位, 水平尺寸, 自动调节执行	
设置	6	输入菜单.	28
现有器材的连接	8	逐行, 视频降噪, 彩色空间, 视频格式,	
连接电源	10	帧锁定, Computer IN, 分辨率	
使用安全槽	10	设置菜单.	31
遥控器.	11	自动梯形失真校正  执行, 梯形校正  ,	
装入电池	11	降噪模式, 反转, 音量, AUDIO	
关于遥控信号	11	屏幕菜单.	33
改变遥控信号的频率	12	语言, 菜单位置, 多色清屏, 启动画面,	
用作简易电脑鼠标和键盘	12	自选画面, 自选画面锁定, 消息, 源名称	
电源开 / 关.	13	选项菜单.	37
打开电源	13	自动搜索, 自动梯形失真校正  , 自动开机,	
关闭电源	13	自动关机, 灯泡使用时间, 过滤器使用时间,	
操作.	14	我的按钮, 特殊设定, 安全	
调节音量	14	维护.	48
暂时静音	14	灯泡	48
选择输入信号	14	空气过滤器	50
搜索输入信号	15	其他维护	51
选择宽高比	15	故障诊断.	52
调节投影机的脚撑	16	关于消息	52
调节变焦和对焦	16	关于指示灯	53
自动进行图像调节	17	关闭投影机	54
调节位置	17	重设所有设定值	54
校正梯形失真	18	容易误认为是故障的现象	55
使用放大特性	18	规格.	57
静止屏幕	19		
暂时清屏	19		
使用菜单功能	20		

特点

本产品可将各种图像信号投射到屏幕上。此投影机只需要一个用于安装的最小空间，便能从较短的距离产生一个较大的投影图像。

本投影机具有小型和流行的设计。在其小型的机身中配置有功率强大的光学马达，它可在屏幕上投射非常明亮的图像。

准备

包装箱中的物品

请参看“使用说明书（简易版）”中的“包装箱中的物品”。您的投影机应该附带其中所列的物品。如果任何物品丢失，请立即与经销商联系。

通知事项 • 请妥善保管原包装材料以便将来重新包装。当搬运投影机时，请务必使用原包装材料。搬运时请尤其小心保护镜头。

系上镜头盖

为了避免丢失镜头盖，请用附送的带子将镜头盖固定在投影机上。

1. 将带子穿入镜头盖的穿带孔并固定。
将带子的一端穿过镜头盖带孔并在该端做成一个环，然后将带子的另一端穿过该环。请勿在带子的任一端打结。
2. 将带子固定在投影机的带孔上。
将带子的另一端穿过投影机的带孔并使之在该处形成一个环。使带有带子一端的镜头盖穿过该环。

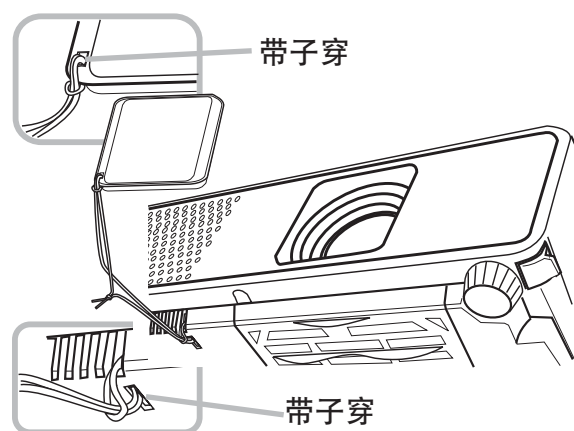

更换上用于底面朝上使用的过滤器盖

投影机底面朝上安装时，请用附送的用于底面朝上使用的过滤器盖更换现有的过滤器盖，以保证有必需的通风空间。有关拆卸和安装过滤器盖的方法，请参阅“空气过滤器”一节 (450)。

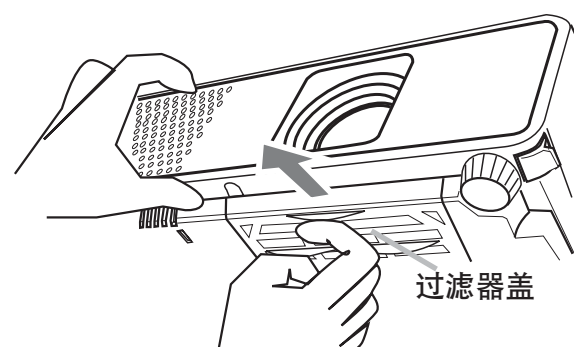

警告 ▶ 在进行例如悬挂安装等特殊安装之前，请与您的销售商联系。

各部件名称

投影机

- (1) 灯罩 (📖48)
内含灯泡单元。
- (2) 对焦环 (📖16)
- (3) 变焦环 (📖16)
- (4) 控制面板 (📖5)
- (5) 扬声器 (📖32)
- (6) 脚撑调校钮 (x 2) (📖16)
- (7) 脚撑 (x 2) (📖16)
- (8) 镜头 (📖13, 51)
- (9) 镜头盖 (📖3)
- (10) 进风口
- (11) 过滤器盖 (📖50)
内含空气过滤器和进风口。
- (12) 排风口
- (13) 交流电插口 (📖10)
- (14) VIDEO 端口 (📖8)
- (15) S-VIDEO 端口 (📖8)
- (16) 安全槽 (📖10)
- (17) COMPUTER IN1 端口 (📖8)
- (18) 关机开关 (📖54)
- (19) COMPUTER IN2 端口 (📖8)
- (20) USB 端口 (📖8)
- (21) AUDIO IN1 端口 (📖8)
- (22) AUDIO IN2 端口 (📖8)
- (23) AUDIO OUT 端口 (📖8)
- (24) CONTROL 端口 (📖8)
- (25) MONITOR 端口 (📖8)

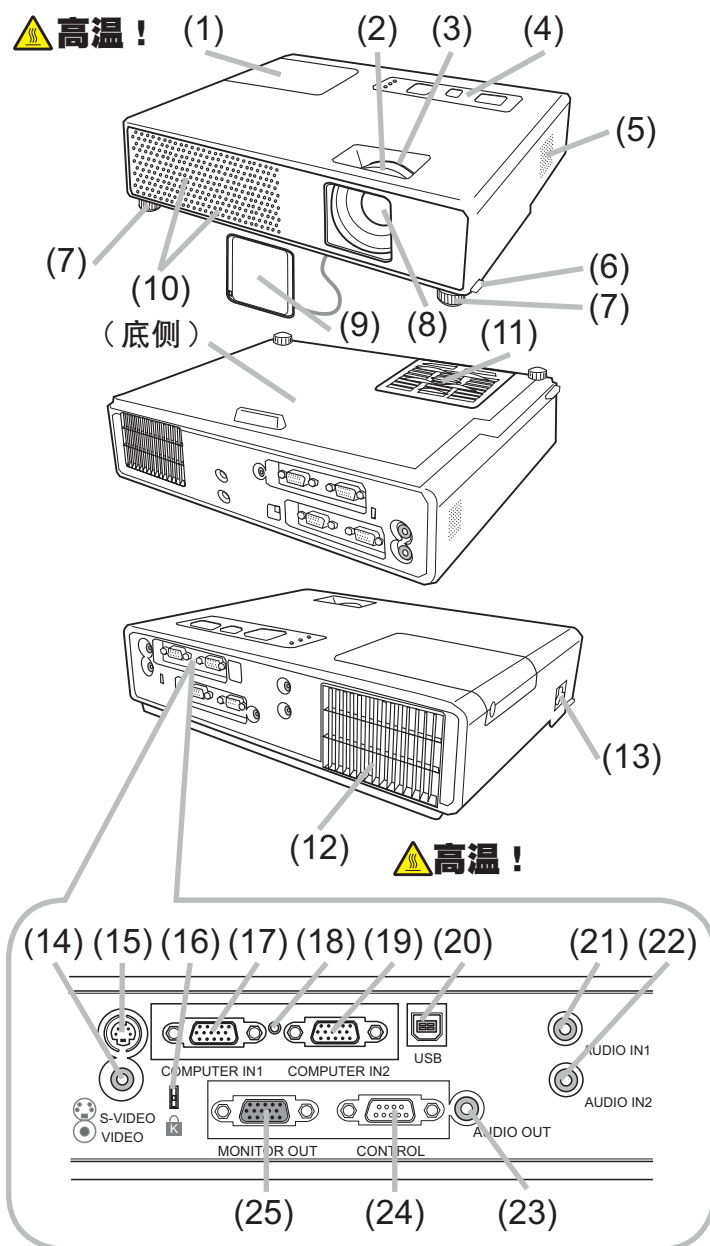

⚠️ **警告 ▶ 高温!**：在使用时或刚使用完后，请勿触摸灯泡盖和排风口的四周，因它温度很高。

- ▶ 在灯泡点亮时请勿窥视镜头或通风口内侧，因为强光会损坏您的视力。
- ▶ 请勿在未握住投影机的状态下使用脚撑调校钮，因为这样投影机可能会摔落。

⚠️ **注意事项 ▶** 请保持正常通风以防止投影机温度升高。请勿覆盖、阻塞或挡住投影机的通风口。请勿将会被粘贴于或被吸附于通风口的任何物品放置在通风口的周围。请定期清洁空气过滤器。

- ▶ 请勿使用安全槽来防止投影机掉落，因该安全槽并非为此而设计的。
- ▶ 请仅在通过正常程序无法关闭投影机时才使用关机开关，因为按此开关虽能停止投影机工作但却无法使投影机冷却。

控制面板

- (1) STANDBY/ON 按钮 (📖13)
- (2) INPUT/ENTER 按钮 (📖14, 20)
- (3) MENU 按钮 (📖20)
它由 4 个光标按钮组成。
- (4) POWER 指示灯 (📖13, 53)
- (5) TEMP 指示灯 (📖53)
- (6) LAMP 指示灯 (📖53)

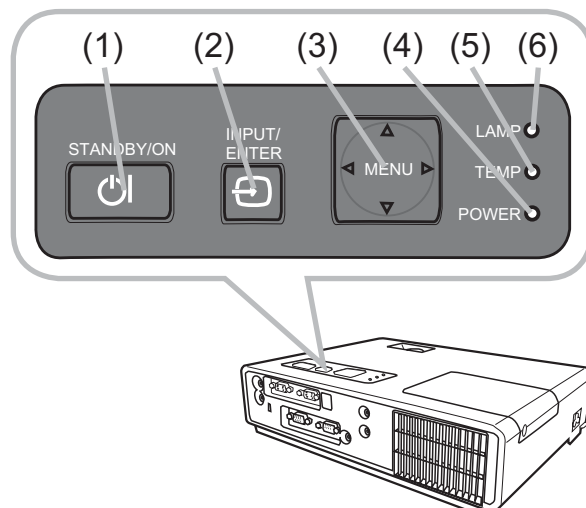

遥控器

- (1) VIDEO 按钮 (📖15)
- (2) COMPUTER/STORAGE 按钮 (📖14)
- (3) SEARCH 按钮 (📖15)
- (4) STANDBY/ON 按钮 (📖13)
- (5) ASPECT 按钮 (📖15)
- (6) AUTO 按钮 (📖17)
- (7) BLANK 按钮 (📖19)
- (8) MAGNIFY - ON 按钮 (📖18)
- (9) MAGNIFY - OFF 按钮 (📖12, 18)
- (10) HOME 按钮 (📖12)
- (11) END 按钮 (📖12)
- (12) PAGE UP 按钮 (📖12)
- (13) PAGE DOWN 按钮 (📖12)
- (14) VOLUME 按钮 (📖14)
- (15) MUTE 按钮 (📖12, 14)
- (16) FREEZE 按钮 (📖19)
- (17) MY BUTTON - 1 按钮 (📖39)
- (18) MY BUTTON - 2 按钮 (📖39)
- (19) KEYSTONE 按钮 (📖18)
- (20) POSITION 按钮 (📖17)
- (21) MENU 按钮 (📖20)
- (22) ▲/▼/◀/▶ 光标按钮 (📖12, 20)
- (23) ENTER 按钮 (📖12, 20)
- (24) ESC 按钮 (📖12, 20)
- (25) RESET 按钮 (📖12, 20)
- (26) 电池盖 (📖11)

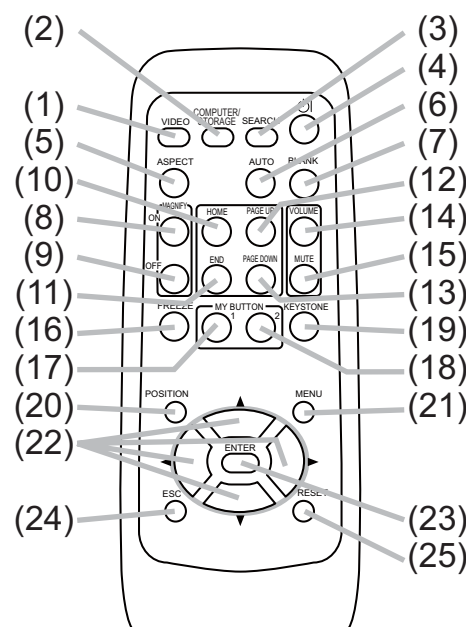

遥控器后部

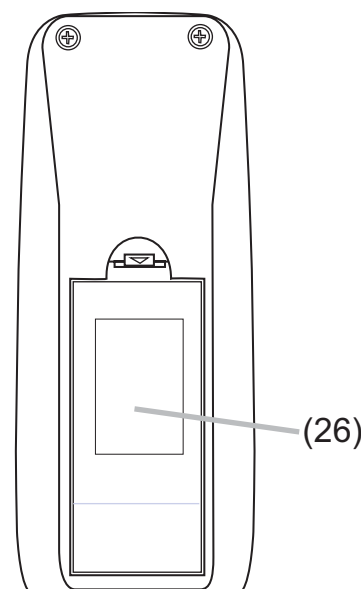

通知事项 • 遥控器上的 COMPUTER/STORAGE 按钮是用于选择仅限于电脑输入的按钮。本机型不具有有关存储装置的任何功能。

安装

请根据投影机的使用环境和方式来安装投影机。

设置

请参考下图及下表确定图像尺寸和投影距离。

全屏时: 1024 × 768

(a) 屏幕尺寸 (对角线)

(b) 投射距离 (± 10%)

(c) 屏幕高度 (± 10%)

处于水平面

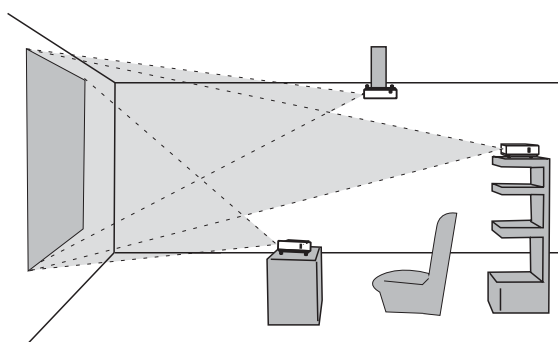
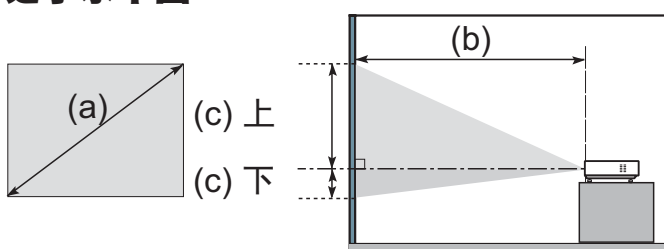

悬挂安装

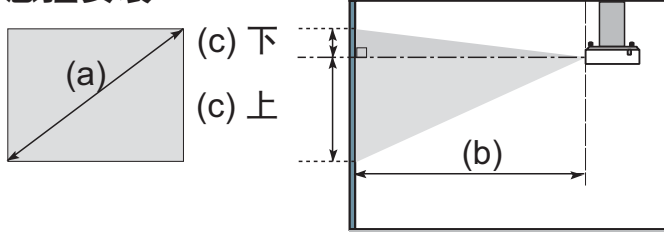

- 投影机两侧与其他物体 (如墙壁) 之间请保持 30cm 以上的距离。
- 在进行特殊安装 (如吊装) 之前, 请与经销商联系。

(a) 屏幕尺寸 (对角线)		4:3 屏幕								16:9 屏幕							
		(b) 投影距离				(c) 屏幕高度				(b) 投影距离				(c) 屏幕高度			
		最小		最大		下		上		最小		最大		下		上	
inch	m	m	inch	m	inch	cm	inch	cm	inch	m	inch	m	inch	cm	inch	cm	inch
30	0.8	0.9	35	1.1	42	7	3	39	15	1.0	38	1.2	46	1	0	36	14
40	1.0	1.2	47	1.4	57	9	3	52	21	1.3	51	1.6	62	1	0	49	19
50	1.3	1.5	59	1.8	71	11	4	65	26	1.6	64	2.0	77	1	1	61	24
60	1.5	1.8	71	2.2	85	13	5	78	31	2.0	77	2.4	93	2	1	73	29
70	1.8	2.1	83	2.5	100	15	6	91	36	2.3	90	2.8	109	2	1	85	34
80	2.0	2.4	95	2.9	114	17	7	105	41	2.6	103	3.2	124	2	1	97	38
90	2.3	2.7	107	3.3	128	20	8	118	46	3.0	116	3.6	140	3	1	109	43
100	2.5	3.0	119	3.6	143	22	9	131	51	3.3	129	4.0	156	3	1	122	48
120	3.0	3.6	143	4.4	171	26	10	157	62	4.0	156	4.7	187	4	1	146	57
150	3.8	4.5	179	5.4	215	33	13	196	77	4.9	195	5.9	234	4	2	182	72
200	5.1	6.1	238	7.3	286	44	17	261	103	6.6	260	7.9	321	6	2	243	96
250	6.4	7.6	298	9.1	358	54	21	327	129	8.3	325	9.9	390	7	3	304	120
300	7.6	9.1	358	10.9	430	65	26	392	154	9.9	390	11.9	469	9	4	365	144

- △ **警告** ▶ 将投影机水平放置在平稳的地方。跌落或翻转投影机可能导致人身伤害和 / 或投影机受损。继续使用受损的投影机可能导致火灾和 / 或触电。
- 请勿将投影机放置在不平稳、倾斜或晃动的表面上，如晃动或倾斜的基座。
 - 请勿将投影机侧置、仰置或倒置。
 - 在进行特殊安装（如吊装）之前，请与经销商联系。
- ▶ 请将投影机放置在凉爽的地方，并注意通风。投影机温度过高可能导致起火、烫伤和 / 或投影机故障。
- 请勿阻塞、挡住和覆盖投影机通风口。
 - 投影机两侧与其他物体（如墙壁）之间请保持 30cm 以上的距离。
 - 请勿将投影机放置在金属物体或任何易燃物体之上。
 - 请勿将投影机放置在毯子、垫子或被褥上。
 - 请勿将投影机放置于日光直射下或靠近热源（如加热器）。
 - 请勿将任何物品遮住投影机镜头或通风口。请勿在投影机上放置任何物品。
 - 请勿将任何易吸或易粘的物品放置在投影机底部。本投影机底部也有一些通风口。
- ▶ 请勿将投影机放置在潮湿的地方。弄湿投影机或液体渗入投影机可能导致起火、触电和 / 或投影机故障。
- 请勿将投影机放置在浴室或户外。
 - 请勿将任何盛有液体的容器靠近投影机。
- △ **注意事项** ▶ 避免将投影机放置在多烟、潮湿或多尘的环境。否则，可能导致起火、触电和 / 或投影机故障。
- 请勿将投影机靠近加湿器、多烟环境或厨房。
- ▶ 调节投影机的方向，防止光线直射投影机的遥控传感器。

现有器材的连接

在连接之前，请阅读本说明书和每一要连接设备的说明书。请确认所有设备均适于连接本投影机，并备好连接用的电缆。连接设备时，请参照下图。

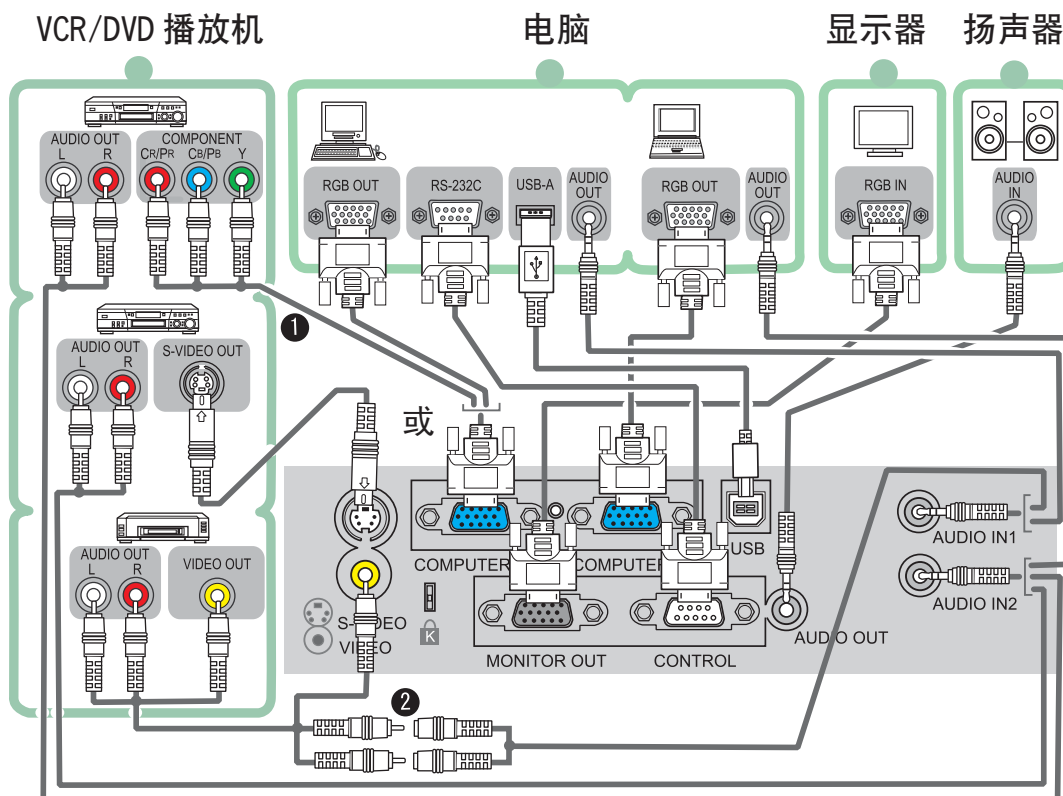

通知事项 ① COMPUTER IN1 端口也支持分量信号。有关详细信息，请参阅输入菜单中 COMPUTER IN 项的说明 (📖29)。

② 请使用附送的视频 / 音频电缆和音频适配器。

⚠ 警告 ▶ 请勿拆卸或改造投影机及配件。

▶ 请小心不要损坏电缆，并且不要使用已破损的电缆。

⚠ 注意事项 ▶ 在将设备连接到投影机之前，请关闭所有设备并拔下其电源线插头。将打开着的设备连接到投影机可能产生极响的噪音或发生其他异常情况，从而导致设备和投影机发生故障或损坏。

▶ 请使用适宜的附送电缆或指定类型的电缆进行连接。使用非附送的电缆时，请咨询您的经销商，因为该电缆可能需要指定的长度或须与铁芯装置一起使用。对于只在一端有铁芯的电缆，请将有铁芯的一端与投影机连接。

▶ 请确认须将设备连接到正确的端口。不正确的连接可能会引起故障或损坏设备和投影机。

现有器材的连接 (续)

通知事项 • 在将设备与投影机连接之前, 请阅读该设备的说明书, 并请确认所有设备均适于连接本投影机。在连接到电脑时, 请检查信号水平, 信号定时和分辨率。

- 某些信号可能需要适配器以输入到本投影机。
- 某些电脑可能有多显示屏模式。这些模式中的某些模式可能与本投影机不兼容。
- 虽然本投影机可以显示分辨率最高为 UXGA (1600X1200) 的信号, 但在显示前该信号将被转换成投影机面板分辨率。如果输入信号和投影机面板的分辨率是相同的, 则可达到最佳显示性能。
- 连接时, 请确认电缆连接器的形状与所连接的端口相匹配。请务必用螺丝刀拧紧连接器上的螺丝钉。
- 尝试将便携式电脑连接到投影机上时, 请务必开启便携式电脑的 RGB 外部图 (将便携式电脑设为向 CRT 显示器输出, 或同时向 LCD 显示器和 CRT 显示器输出)。有关如何设置的详情, 请参阅相应的便携式电脑的使用说明书。
- 根据输入信号在电脑上改变图像分辨率时, 自动调节功能可能需要一段时间并且可能无法完成。在这种情况下, 可能无法在 Windows 上看到为新的分辨率选择“是 / 否”的复选框。接着, 分辨率返回到原来的分辨率。推荐使用其他 CRT 或 LCD 显示器改变分辨率。
- 有时, 本投影机可能无法在屏幕上正确显示图像或不能显示任何图像。例如, 对某些输入信号自动调节功能可能无法正常工作。复合同步或 G 同步的输入信号可能会干扰本投影机, 因此投影机则无法正确显示图像。

关于即插即用功能

即插即用是构成电脑的一个系统, 它可控制系统和外部设备 (例如显示装置)。本投影机与 VESA DDC 2B 兼容。通过将本投影机连接到兼容 VESA DDC (显示数据通道) 的电脑, 可以实现即插即用。

- 通过将 RGB 电缆连接至 COMPUTER IN1 端口 (与 DDC 2B 兼容) 便可利用此功能。
- 由于本投影机为即插即用监视器, 因此请在您的电脑中使用标准的驱动程序。

连接电源

1. 将电源线插头插入投影机的交流电源插口。
2. 将电源插座。
插入电源线插头数秒钟后，POWER 指示灯将亮起呈稳定的橙色。
请记住，当自动开机功能启动时（[图 37](#)），插入电源线插头将使投影机自动开启。

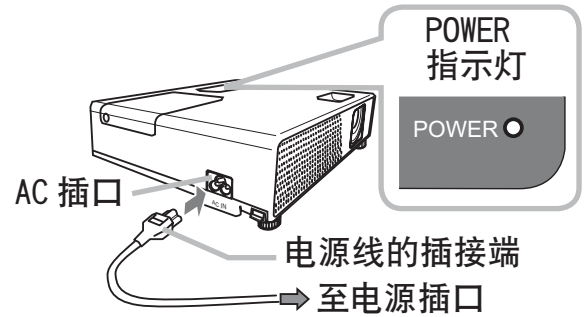

- △ 警告** ▶ 连接电源线时请特别注意，因为不正确的连接可能会导致火灾和 / 或触电。
- 请务必使用附属的电源线。如果电源线损坏，请与 经销商联系重新换一根新的电源线。
 - 请使用指定的电源电压。电源插座应安装在投影机附近以便于使用。拔下电源线以便彻底分开。
 - 千万不要改动电源线。

使用安全槽

本产品有用于防盗锁孔的安全槽。
请参照安全器具的使用说明书。

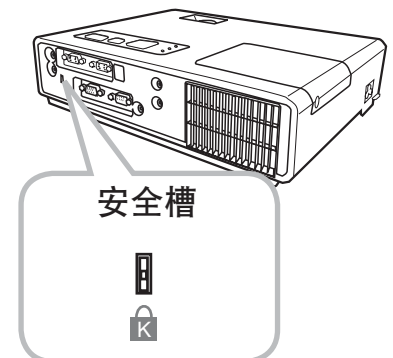

- △ 警告** ▶ 请勿将安全条和安全槽用于防止投影机掉落，因为它们并非为此而设计的。

通知事项 • 安全槽并非完美的防盗措施。它主要用作辅助的防盗措施。

遥控器

装入电池

在使用遥控器之前，请先装入电池。如果遥控器开始出现误操作，请试着更换电池。如果您将长时间不使用遥控器，请从遥控器内取出电池并将它们存放在安全的场所。

1. 拿住电池盖的挂钩部分，将它取下。
2. 对准遥控器标明的电池正负极端子，装入 2 节 AA 型号电池。
3. 将电池盖按箭头方向按压复位。

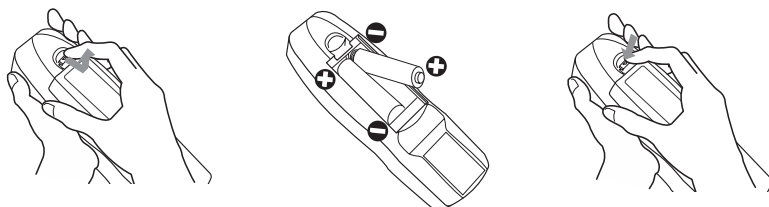

△ 警告 ▶ 请务必小心操作电池并正确使用电池。错误的使用会因电池爆炸、破裂或漏液而导致火灾、损伤和 / 或污染周围环境。

- 确保仅使用指定型号的电池。请勿同时使用不同型号的电池。请勿新旧电池混用。
- 将电池装入遥控器时，请确保正极和负极正确对齐。
- 请将电池放置于儿童和宠物够不着的地方。
- 请勿对电池进行充电、短路、焊接或拆解。
- 请勿将电池丢入火中或水中。请将电池放置于阴暗、低温、干燥的地方。
- 请勿将电池丢入火中或水中。请将电池放在荫凉、干燥的地方。
- 如果您发现电池漏液，请擦去漏液，然后更换电池。如果漏液黏附至您的身体或衣服，请立即用清水冲洗干净。
- 请遵循当地法律处理电池。

关于遥控信号

遥控器与投影机的遥控传感器一起工作。本投影机在其前面有一个遥控传感器。

当传感器启动时，它可在以下范围感应信号：约 3m 范围内的 60 度（传感器左右各 30 度）。

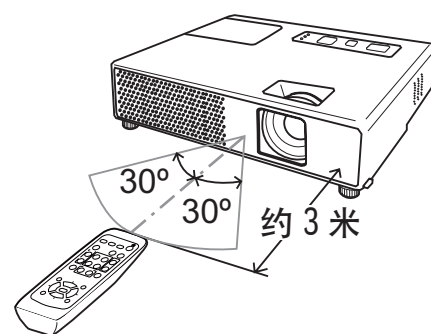

通知事项 • 也可使用在屏幕等处的反射遥控信号。如果很难直接将遥控信号发送到传感器上，请试试反射遥控信号。

- 遥控器通过红外线向投影机发出信号（CLASS 1 LED）。遥控器与投影机的遥控传感器之间如存在障碍物时，会使信号无法传送到投影机，因此请在无障碍物的场所使用。
- 投影机的遥控传感器如有直射阳光等强光和极近距离发出的倒相荧光灯光线照射时，有时会无法正常运作。请调整投影机的方向，避免光线直接照射。

改变遥控信号的频率

附送的遥控器具有信号频率模式 1: 标准和模式 2: 高这两个选项。如果遥控器操作异常, 请试着改变其信号频率。

要设定模式时, 请同时持续按住下列两个组合按钮约 3 秒钟。

- (1) 设定为模式 1: 标准... MUTE 和 RESET 按钮
- (2) 设定为模式 2: 高... MAGNIFY OFF 和 ESC 按钮

请记住, 投影机选项菜单 (41) 的特殊设定项中的遥控器频率须设定为与遥控器相同的模式才能控制。

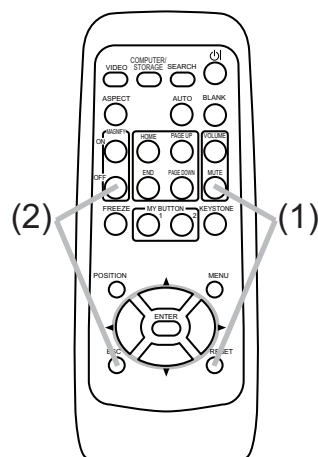

用作简易电脑鼠标和键盘

当投影机的 USB 端口 (B 型) 通过鼠标电缆与电脑的鼠标端口相连接时, 附送的遥控器用作电脑的简易鼠标和键盘。

- (1) **HOME 键:** 按 HOME 按钮。
- (2) **END 键:** 按 END 按钮。
- (3) **PAGE UP 键:** 按 PAGE UP 按钮。
- (4) **PAGE DOWN 键:** 按 PAGE DOWN 按钮。
- (5) **鼠标左按钮:** 按 ENTER 按钮。
- (6) **移动指针:** 使用光标按钮 ▲、▼、◀ 和 ▶。
- (7) **ESC 键:** 按 ESC 按钮。
- (8) **鼠标右按钮:** 按 RESET 按钮。

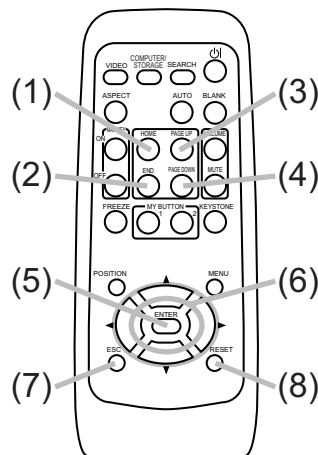
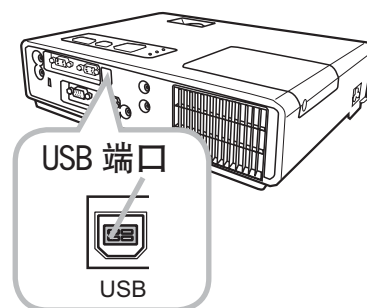

△ 注意事项 ▶ 在使用此功能时, 若不正确使用简易鼠标和键盘功能会损坏您的设备。请将本产品只与电脑相连接。在将本产品与电脑相连接之前, 请务必先确认电脑的使用说明书。

通知事项 • 当本投影机的简易鼠标及键盘功能工作异常时, 请确认下述事项:

- 当用鼠标电缆连接本投影机和带有如同笔记本电脑那样的内置指示装置 (如轨迹球) 的电脑时, 打开 BIOS 设置菜单, 然后再选择外部鼠标并使内置的指示装置无效, 因内置的指示装置可能优先于此功能。
- 使用此功能需要 Windows 95 OSR2.1 或更高的版本。根据电脑的配置及鼠标驱动器的情况, 此功能也可能无法使用。
- 您无法进行某些操作, 如同时按下两个按钮 (例如, 同时按下两个按钮以对角地移动鼠标指示器)。
- 只有在投影机正常工作时此功能才会启动。在灯泡烧毁 (POWER 指示灯闪烁呈绿色) 时, 或使用多色清屏功能或显示菜单屏幕调节音量和显示、校正梯形失真、在画面上变焦时, 此功能不起作用。

电源开 / 关

打开电源

1. 请确认 POWER 指示灯亮起呈稳定的橙色并且镜头盖已被取下。
2. 按投影机或遥控器上的 STANDBY/ON 按钮。

投影机灯泡点亮，POWER 指示灯将开始闪烁绿色。当电源完全接通时，指示灯将停止闪烁并稳定点亮绿色。

如需显示图像，请根据“选择输入信号”（[15](#)）一节选择输入信号。

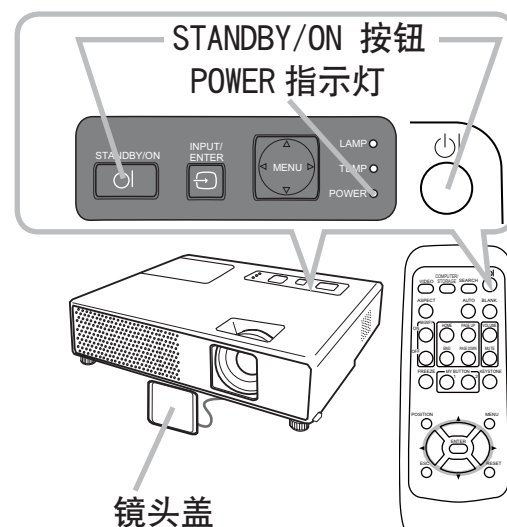

关闭电源

1. 按投影机或遥控器上的 STANDBY/ON 按钮。
“关闭电源吗？”的确认信息将显示约 5 秒时间。
2. 当讯息出现时，请再按一次 STANDBY/ON 按钮。
投影机灯泡熄灭，POWER 指示灯开始闪烁橙色。当灯泡冷却完成时，POWER 指示灯停止闪烁并点亮橙色。
3. 在 POWER 指示灯亮起呈稳定的橙色之后，请安上镜头盖。
在投影机关机后约 10 分钟内请勿再次开机。关机后马上重新开会缩短消耗性零部件的使用寿命。

警告 ▶ 投影机在电源开启时会发出强光。请勿窥视投影机的镜头或通过投影机的任何开口窥视投影机的内部。

- ▶ 在使用时或刚使用完后，请勿触摸灯泡盖和排风口的四周，因它温度很高。
- ▶ 拔下电源线插头以完全断开电源。电源插座应位于投影机的附近以方便使用。

通知事项 • 投影机的电源应先于所连接的设备打开。请在所有被连接的装置关闭之后再关闭投影机的电源。

- 本投影机具有能自动开机和关机的功能。请参阅选项菜单中的自动开机（[37](#)）和自动关机（[38](#)）项。
- 仅在通过正常步骤投影机无法关机时才能使用关机开关（[54](#)）。

操作

调节音量

1. 按遥控器上的 VOLUME 按钮。
· 屏幕上将出现显示画面，帮助您调节音量。
 2. 使用箭头按钮 ▲/▼ 校正音量。
· 如需关闭显示画面并完成操作，请再次按 VOLUME 按钮。
· 即使没有进行任何操作，对话框也会在几秒钟后自动消失。
- 当为设置菜单 (图 32) 中的 AUDIO 项选择 时，无法进行音量调节。

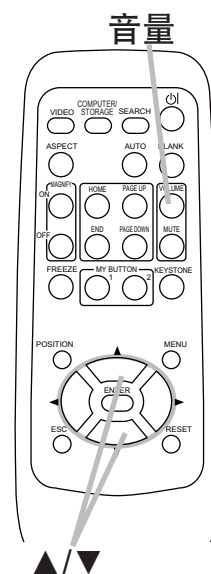

暂时静音

1. 按遥控器上的 MUTE 按钮。
· 屏幕上将出现提示您静音的显示画面。
· 如需恢复声音，请按 MUTE 或 VOLUME 按钮。即使没有进行任何操作，对话框也会在几秒钟后自动消失。
- 当为设置菜单 (图 32) 中的 AUDIO 项选择 时，本机便会消音。

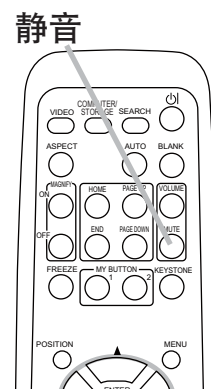

选择输入信号

1. 按投影机上的 INPUT/ENTER 按钮。
· 每按一次该按钮，投影机如下切换一次输入端口。

COMPUTER IN1 → COMPUTER IN2
 ↑ VIDEO ← S-VIDEO ←

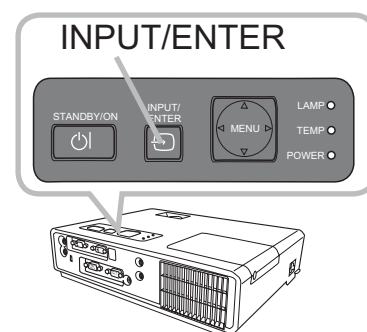

1. 按遥控器上的 COMPUTER/STORAGE 按钮。
· 每按一次该按钮，投影机如下切换一次 RGB 输入端口。
COMPUTER IN1 ↔ COMPUTER IN2

- 如果按下 COMPUTER/STORAGE 按钮来自 VIDEO 或 S-VIDEO 端口的信号进行切换，在选项菜单 (图 37) 中的自动搜索项选择开启时，投影机将先检查 COMPUTER IN1 端口。如果在该端口未检测到任何输入信号，则投影机将按照上述顺序检查其他端口。

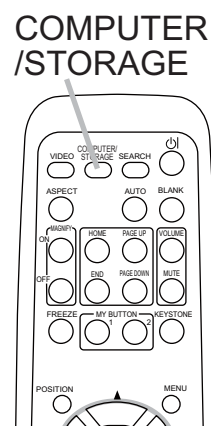

(接下页)

选择输入信号 (续)

1. 按遥控器的 VIDEO 按钮选择视频信号的输入端口。每按一次该按钮，投影机如下切换一次 VIDEO 输入端口。

S-VIDEO ↔ VIDEO

- 如果按下 VIDEO 按钮来自 COMPUTER IN1 或 COMPUTER IN2 端口的信号进行切换，在选项菜单 (图 37) 中的自动搜索项选择开启时，投影机将先检查 S-VIDEO 端口。如果在该端口未检测到任何输入信号，则投影机将按检查 VIDEO 端口。

VIDEO

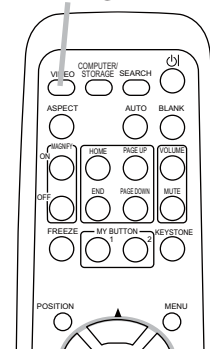

搜索输入信号

1. 按遥控器上的 SEARCH 按钮。投影机将开始检测输入端口，以便发现任何输入信号。发现某个输入时，投影机将停止搜索并显示图像。如果没有发现信号，则投影机将返回到操作前所选择的状态。

COMPUTER IN1 → COMPUTER IN2
 ↑ VIDEO ← S-VIDEO ←

SEARCH

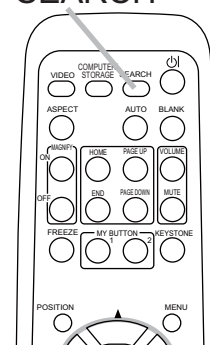

选择宽高比

1. 按遥控器上的 ASPECT 按钮。每按一次该按钮，投影机依次切换宽高比模式。

○ 电脑信号

标准 → 4:3 → 16:9 → 小
 ↑

○ 视频信号、S 视频信号或分量视频信号

4:3 → 16:9 → 14:9 → 小
 ↑

○ 没有信号

4:3 (固定)

- 未输入适当的信号时，ASPECT 按钮不起作用。
- 标准模式将保持信号的原始宽高比。
- 执行自动调节，初始化宽高比设置。

ASPECT

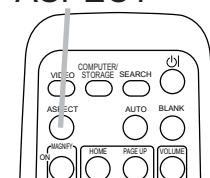

调节投影机的脚撑

当放置投影机的地方略向左或向右倾斜时，使用脚撑将投影机水平放置。使用脚撑也可使投影机倾斜以便以适当的角度投射图像到屏幕，可在 11 度的范围内提起投影机的前端。

本投影机有两个脚撑和两个脚撑调校钮。在拉起脚撑调校钮时，便可调节其相同侧的脚撑。

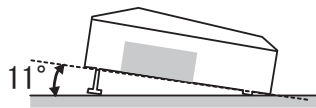

1. 握住投影机，拉起脚撑调校钮以松开脚撑。
2. 将投影机的前端置于所希望的高度。
3. 松开脚撑调校钮以锁定脚撑。
4. 在确认脚撑已被锁定之后，将投影机轻轻放下。
5. 若有必要，可用手转动脚撑以进行更为精确的调节。当转动脚撑时，请握住投影机。



△ 注意事项 ▶ 请勿在未握住投影机的情况下调节脚撑调校钮，否则本机有可能摔落。
▶ 除用调节脚撑在 11 度范围内提起投影机之外，请不要使投影机倾斜。投影机的倾斜超过限度将会导致故障发生或缩短其使用寿命。

调节变焦和对焦

1. 使用变焦环调节屏幕尺寸。
2. 使用对焦环对焦图像。

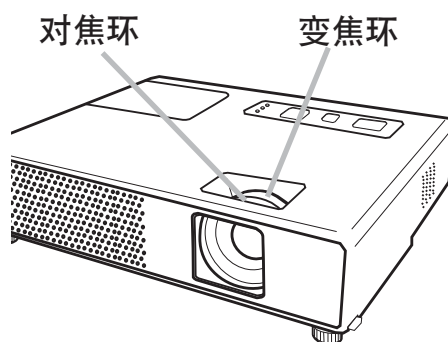

自动进行图像调节

1. 按遥控器上的 AUTO 按钮。
按此按钮进行以下操作:

- 电脑信号

将自动调节垂直位置、水平位置、水平相位、宽高比和水平尺寸。宽高比将被自动设定为默认值。请确保在尝试使用本功能前将应用程序窗口设置为最大尺寸。较暗的图像可能依旧无法被正确调节。调节时，请使用明亮的图像。

- 视频信号、S 视频信号或分量视频信号

将自动选择各个输入信号的最佳视频格式。

仅当输入菜单的视频格式项目选择自动 (图 29) 垂直位置、水平位置和宽高比将被自动设定为默认值。对于分量视频信号，水平相位也将自动设为缺省值。

- 自动调节操作大约需要 10 秒钟。同时请注意，对于某些输入自动调节操作可能不起作用。当此功能用于视频信号时，某些额外之物（如线条）可能会出现在图像外面。

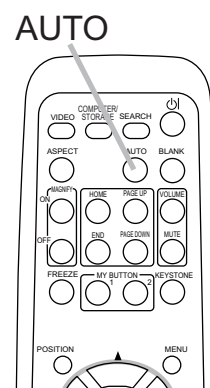

调节位置

1. 按遥控器上的 POSITION 按钮。
屏幕上将出现“位置”指示。

2. 使用光标按钮 ▲/▼/◀/▶ 调节图像位置。

如需复位操作，请在操作时按遥控器上的 RESET 按钮。

如需完成该操作，请再次按 POSITION 按钮。即使没有进行任何操作，显示画面也将在几秒钟后消失。

- 对视频信号、S 视频信号或分量视频信号使用此功能时，某些图像（如广告字）可能会出现在图像的外侧。
- 当此功能用于视频信号、S 视频信号或分量视频信号时，此调节的范围依影像菜单 (图 26) 中的扫描度设定而异。扫描度设定为 10 时则无法调节。

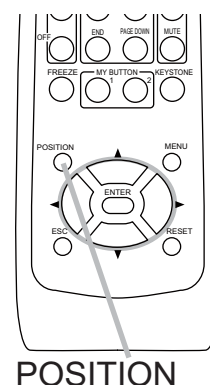

校正梯形失真

1. 按遥控器上的 KEYSTONE 按钮。
屏幕上将出现显示画面，帮助您校正失真。
2. 使用光标按钮 ▲/▼ 选择自动或手动操作，并按按钮 ► 执行以下操作：
 - 1) 自动执行自动垂直梯形校正。
 - 2) 手动显示梯形校正的对话框。
用 ▲/▼ 按钮进行调节。

如需关闭显示画面并完成该操作，请再次按 KEYSTONE 按钮。即使没有进行任何操作，对话框也会在几秒钟后自动消失。

- 本功能的可调节范围依输入而异。对于某些输入，本功能可能无法正常工作。
- 在设置菜单中当吊装背投或吊装被选为反转项目时，如果投影机屏幕倾斜或朝下，则本功能可能无法正常工作。
- 当变焦调节设定为 TELE（望远焦距）时，自动梯形失真校正可能过度。只要可能，本功能就应该在变焦设于广角（广角焦距）时使用。
- 当投影机被置于水平位置（约 $\pm 0^\circ$ ）时，自动梯形失真校正可能不起作用。
- 当投影机倾斜接近 ± 30 度时，本功能可能效果不佳。
- 状态监视功能启用时，此功能不起作用 (46)。

KEYSTONE

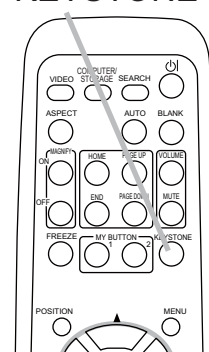

使用放大特性

1. 按遥控器上 MAGNIFY 的 ON 按钮。
屏幕上出现“扩大”指示（如果不进行操作，指示会在几秒钟后消失），且投影机将进入扩大模式。
2. 使用光标按钮 ▲/▼ 调节变焦级别。
如需移动放大区域，请在扩大模式下按 POSITION 按钮，然后使用光标按钮 ▲/▼/◀/▶ 移动区域。如需确定放大区域，请再次按 POSITION 按钮。

如需退出扩大模式并返回到正常屏幕，请按遥控器 MAGNIFY 的 OFF 按钮。

- 输入信号改变时，或执行改变显示状况的操作（自动调节等）时，投影机自动退出扩大模式。
- 尽管处于扩大模式，梯形失真状况仍可能有差异，将在投影机退出扩大模式时恢复。

MAGNIFY ON/OFF

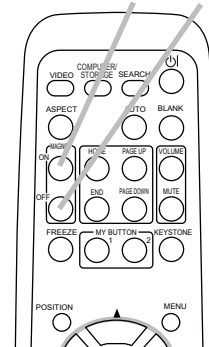

通知事项 · 变焦级别可精确调节。贴近地观看屏幕便可发现所需的级别。

静止屏幕

- 按遥控器上的 FREEZE 按钮。
 - 屏幕上将出现“静止”指示（尽管关闭被选择为屏幕菜单的消息项目时该指示将不会出现（[图 36](#)）），然后投影机将进入静止模式。
- 当按下投影机或遥控器的一个按钮：STANDBY/ON、SEARCH、COMPUTER/STORAGE、VIDEO、BLANK、AUTO、VOLUME、MUTE、KEYSTONE、MENU、MAGNIFY 和 MY BUTTON1/2（我的存储器或图像模式被指派到该按钮上时除外）（[图 39](#)）时，投影机将自动退出静止模式。
 - 如果投影机连续长时间投影静止图像，则液晶显示面板可能残余图像。请勿使投影机长时间处于静止模式。

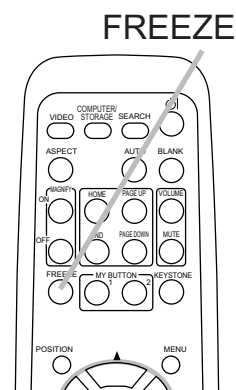

暂时清屏

- 按遥控器上的 BLANK 按钮。
 - 将显示空白屏幕代替输入信号的屏幕。请参阅屏幕菜单部分的多色清屏一节（[图 33](#)）。
 - 如需清除空白屏幕并返回到输入信号屏幕，请再次按 BLANK 按钮。
- 按下投影机或遥控器的一个按钮（如自动梯形失真校正或我的存储器或图像模式被指派到这些按钮（[图 39](#)），ASPECT、POSITION、FREEZE 及 MY BUTTON1/2 按钮除外），投影机将自动返回输入信号画面。

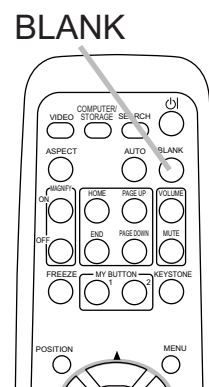

通知事项 • 使用空白屏幕功能时无声，如有必要，请先设置音量或静音。

使用菜单功能

本投影机包含下列菜单：图像、影像、输入、设置、屏幕、选项、和简易菜单。简易菜单由经常使用的功能组成，其他菜单分为各专项菜单。各个菜单的操作方式相同。这些菜单的基本操作如下。

1. 按遥控器或投影机上的 MENU 按钮。

在刚打开电源后优先使用的高级菜单或简易菜单出现。投影机显示任何菜单时，投影机上的 INPUT/ENTER 按钮可用作 ENTER 按钮，投影机上的 MENU 按钮可用作光标按钮。

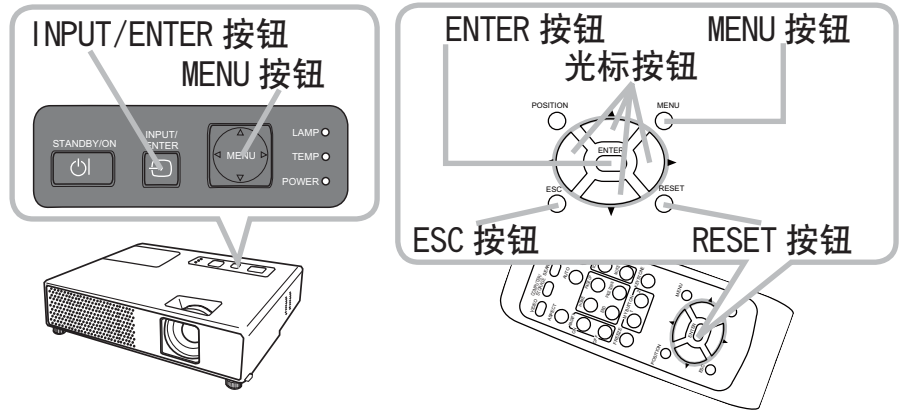

如果显示简易菜单

2. 而您想要将其更改为高级菜单，请选择“进入高级菜单…”。
3. 使用光标按钮 ▲/▼ 选择要操作的项目。
4. 使用光标按钮 ◀/▶ 操作项目。

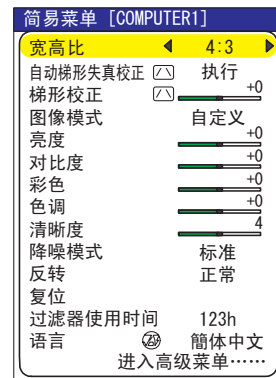

简易菜单

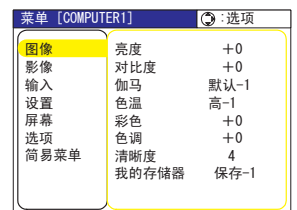

高级菜单

当显示高级菜单

2. 使用光标按钮 ▲/▼ 选择菜单。
如果您想要更改为简易菜单，请选择简易菜单。
然后按 ▶ 光标按钮或 ENTER 按钮选择一个项目。所选项目的下层菜单将出现。
3. 使用光标按钮 ▲/▼ 选择要操作的项目。
然后按 ▶ 光标按钮或 ENTER 按钮进行下一步操作。所选项目的操作显示将出现。
4. 使用光标按钮 ▲/▼ 操作项目。
当选择某个输入端口或显示某种输入信号时，不能执行某些功能。
如需复位操作，请在操作时按遥控器上的 RESET 按钮。
请注意，某些项目（语言，水平相位，音量）无法复位。
在高级菜单中，需要返回前面的显示时，请按 ◀ 光标按钮或遥控器上的 ESC 按钮。
5. 再次按遥控器上的 MENU 按钮关闭菜单并完成该操作。
即使没有进行任何操作，显示画面也将在约 10 秒后消失。

简易菜单

用简易菜单可以执行下表中显示的项目。

用 ▲/▼ 光标按钮选择一个项目。

接着参照下表进行操作。

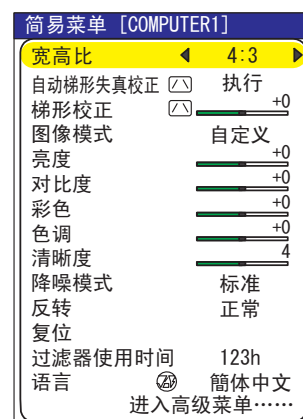

项目	说明																					
宽高比	使用 ◀/▶ 按钮切换宽高比模式。 请参阅 影像 菜单中 宽高比 的说明。(📖26)																					
自动梯形失真校正 ⏏ 执行	使用 ▶ 按钮进行自动梯形失真校正执行。 参阅设置菜单中的自动梯形失真校正 ⏏ 执行项目 (📖31)。																					
梯形校正 ⏏	使用 ◀/▶ 按钮校正垂直梯形失真。 参阅设置菜单章节的梯形校正 ⏏ 项目。(📖31)																					
图像模式	<p>使用 ◀/▶ 按钮切换图像类型。 图像类型的模式为伽马模式和色温模式组合。根据投影源选择适当的模式。</p> <p style="text-align: center;"> → 标准 ↔ 电影 ↔ 动态 ← ↙ 黑板(白) ↔ 黑板(绿) ↔ 黑板(黑) ↘ </p> <table border="1" style="width: 100%; border-collapse: collapse; text-align: center;"> <thead> <tr> <th></th> <th>色温</th> <th>伽马</th> </tr> </thead> <tbody> <tr> <td>标准</td> <td>中 默认</td> <td>#1 默认</td> </tr> <tr> <td>电影</td> <td>低 默认</td> <td>#2 默认</td> </tr> <tr> <td>动态</td> <td>高 默认</td> <td>#3 默认</td> </tr> <tr> <td>黑板(黑)</td> <td>高亮度 -1 默认</td> <td>#4 默认</td> </tr> <tr> <td>黑板(绿)</td> <td>高亮度 -2 默认</td> <td>#4 默认</td> </tr> <tr> <td>黑板(白)</td> <td>中 默认</td> <td>#5 默认</td> </tr> </tbody> </table> <ul style="list-style-type: none"> • 伽马和色温组合不同于上述预设的模式时，图像模式的菜单显示是“自定义”。请参阅图像菜单的伽马 (📖23) 和色温 (📖24) 项目。 • 执行该功能，可能出现某些多余的东西（如线条）。 		色温	伽马	标准	中 默认	#1 默认	电影	低 默认	#2 默认	动态	高 默认	#3 默认	黑板(黑)	高亮度 -1 默认	#4 默认	黑板(绿)	高亮度 -2 默认	#4 默认	黑板(白)	中 默认	#5 默认
	色温	伽马																				
标准	中 默认	#1 默认																				
电影	低 默认	#2 默认																				
动态	高 默认	#3 默认																				
黑板(黑)	高亮度 -1 默认	#4 默认																				
黑板(绿)	高亮度 -2 默认	#4 默认																				
黑板(白)	中 默认	#5 默认																				

(接下页)

简易菜单 (续)

项目	说明
亮度	使用 ◀/▶ 按钮调整亮度。 请参阅 图像 菜单中 亮度 的说明。(📖23)
对比度	使用 ◀/▶ 按钮调整对比度。 请参阅 图像 菜单中 对比度 的说明。(📖23)
彩色	使用 ◀/▶ 按钮调整全部彩色。 请参阅 图像 菜单中 彩色 的说明。(📖24)
色调	使用 ◀/▶ 按钮调整色调。 请参阅 图像 菜单中 色调 的说明。(📖24)
清晰度	使用 ◀/▶ 按钮调整清晰度。 请参阅 图像 菜单中 清晰度 的说明。(📖24)
降噪模式	使用 ◀/▶ 按钮开启 / 关闭降噪模式。 请参阅 设置 菜单中 降噪模式 的说明。(📖32)
反转	使用 ◀/▶ 按钮在反转状态的各种模式之间切换。 请参阅 设置 菜单中 反转 的说明。(📖32)
复位	执行此项目将简易菜单中的所有项目复位，过滤器使用时间 和语言中的项目除外。 显示显示画面以进行确认。使用 ▲ 按钮选择复位，执行复位操作。
过滤器使用时间	执行此项目，将计算空气过滤器使用时间的过滤器时间复位。 显示显示画面以进行确认。使用 ▲ 按钮选择复位，执行复位操作。 请参阅 选项 菜单中 过滤器使用时间。(📖38)
语言	使用 ◀/▶ 按钮改变显示语言。 参照屏幕菜单中的语言项目(📖33)。
进入高级菜单...	选择菜单上的“进入高级菜单...”，并按 ▶ 或 ENTER 按钮，以使用图像、影像、输入、设置、屏幕、选项或网络的菜单。

图像菜单

用图像菜单可以执行下表中显示的项目。

用 ▲/▼ 光标按钮选择项目，并按 ► 光标按钮或 ENTER 按钮执行该项目。接着参照下表进行操作。

菜单 [COMPUTER1]		⊙:选项
图像	亮度	+0
影像	对比度	+0
输入	伽马	默认-1
设置	色温	高-1
屏幕	彩色	+0
选项	色调	+0
简易菜单	清晰度	4
	我的存储器	保存-1

项目	说明
亮度	使用 ▲/▼ 按钮调整亮度。 亮 ⇄ 暗
对比度	使用 ▲/▼ 按钮调整对比度。 强 ⇄ 弱
伽马	<p>使用 ▲/▼ 按钮选择伽马模式。 #1 默认 ⇄ #1 自定义 ⇄ #2 默认 ⇄ #2 自定义 ⇄ #3 默认 ⇕ #5 自定义 ⇄ #5 默认 ⇄ #4 自定义 ⇄ #4 默认 ⇄ #3 自定义</p> <p>如需调节自定义</p> <p>选择包括自定义在内的一种模式，然后按 ► 按钮或 ENTER 按钮显示对话框以帮助您进行模式调节。</p> <p>该功能用于更改特殊色调的亮度。</p> <p>使用 ◀/▶ 按钮选择偏移或增益彩色选项，然后用 ▲/▼ 按钮调节级别。</p> <p>您可以按 ENTER 按钮选择测试图，以检查您的调节效果。</p> <p>每按一次 ENTER 按钮，测试图如下变化。</p> <p>无图案 ⇄ 亮度色标 (9 级) ⇄ ⇄ 倾斜 ⇄ 亮度色标 (15 级)</p> <p>8 条调节栏对应于测试图的 8 种色调，左边的最黑的调节栏除外。如果您想要调节测试图左边的第 2 种色调 (亮度色标 (9 级))，请使用调节栏“1”。测试图左边最黑的色调无法使用任何调节栏进行调节。</p> <ul style="list-style-type: none"> 在执行此功能时，屏幕上可能会出现线条或其他失真。

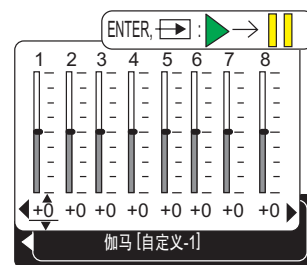

(接下页)

图像菜单 (续)

项目	说明
<p>色温</p>	<p>使用 ▲/▼ 按钮选择色温。:</p> <p>高 默认 ⇔ 高 自定义 ⇔ 中 默认 ⇔ 中 自定义 ⇔ 低 默认 ⇔ 低 自定义 ⇔ 高亮度 -1 默认 ⇔ 高亮度 -1 自定义 ⇔ 高亮度 -2 默认 ⇔ 高亮度 -2 自定义 ⇔</p> <p>如需调节自定义</p> <p>选择包括自定义在内的一种模式，然后按 ► 按钮或 ENTER 按钮显示对话框以帮助您调节所选模式的偏移和增益。</p> <p>偏移调节将改变测试图整个色调的颜色亮度。</p> <p>增益调节将主要影响测试图较亮色调的颜色亮度。</p> <p>使用 ◀/▶ 按钮选择一个项目并使用 ▲/▼ 按钮调节级别。您可以按 ENTER 按钮选择测试图，以检查您的调节效果。每按一次 ENTER 按钮，测试图如下变化。</p> <p>无图案 ⇔ 亮度色标 (9 级) ⇔ 倾斜 ⇔ 亮度色标 (15 级)</p> <ul style="list-style-type: none"> 在执行此功能时，屏幕上可能会出现线条或其他失真。
<p>彩色</p>	<p>使用 ▲/▼ 按钮调整全部彩色。:</p> <p>强 ⇔ 弱</p> <ul style="list-style-type: none"> 只有在视频信号、S 视频或分量视频信号时，才能选择此项目。
<p>色调</p>	<p>使用 ▲/▼ 按钮调整色调。:</p> <p>发绿 ⇔ 微红</p> <ul style="list-style-type: none"> 只有在视频信号、S 视频或分量视频信号时，才能选择此项目。
<p>清晰度</p>	<p>使用 ▲/▼ 按钮调整清晰度。:</p> <p>强 ⇔ 弱</p> <ul style="list-style-type: none"> 在进行调节时可能会出现一些杂波和 / 或画面可能发生短暂闪烁。这并非故障。

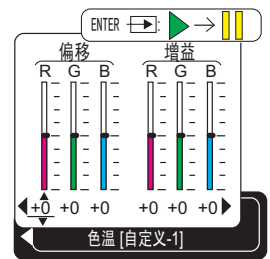

(接下页)

图像菜单 (续)

项目	说明
<p>我的存储器</p>	<p>本投影机有 4 个用于调节数据的存储器 (用于图像菜单的所有项目)。使用 ▲/▼ 按钮选择一种功能, 按 ► 或 ENTER 按钮执行每项功能。</p> <p style="text-align: center;"> </p> <p>装入 1, 装入 2, 装入 3, 装入 4</p> <p>执行装入功能, 装入与含有该功能名称的编号相连的存储器数据, 然后根据数据自动调节图像。</p> <ul style="list-style-type: none"> • 相连存储器无数据的装入功能被跳过。 • 请记住, 当前所调节的状态将因装入数据而丢失。如果您想要保存当前的调节状态, 请在执行装入功能之前将其保存。 • 装入数据时可能会出现一些杂波, 并且画面可能发生短暂闪烁。这并非故障。 • 也可按 MY MEMORY 按钮来执行装入功能, 该按钮可在选项菜单的我的按钮项目中进行设定 (图 29)。 <p>保存 1, 保存 2, 保存 3, 保存 4</p> <p>执行保存功能将当前调节数据保存到与含有该功能名称的编号相连的存储器内。</p> <ul style="list-style-type: none"> • 请记住, 当新数据存入存储器时, 保存于该存储器内的当前数据将被删除。

影像菜单 (续)



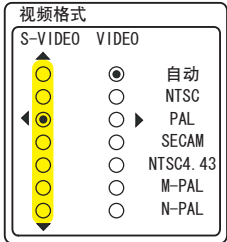

项目	说明
水平相位	使用 ▲/▼ 按钮调节水平相位消除闪烁。 左 ⇔ 右 • 仅可对电脑信号或分量视频信号选择此项目。
水平尺寸	使用 ▲/▼ 按钮调节水平尺寸。 增大 ⇔ 减少 • 仅可对电脑信号选择此项目。 • 该调节过度时，图像可能无法正确显示。遇此情况时，在操作中请按 RESET 按钮重新设置调节。
自动调节执行	选择该项目执行自动调节功能。 电脑信号 垂直位置、水平位置、水平相位和水平尺寸 (🔑40) 将被自动调节。宽高比将被自动设定为默认值。 请确保在尝试使用本功能前将应用程序窗口设置为最大尺寸。较暗的图像可能依旧无法被正确调节。调节时，请使用明亮的屏幕。 视频信号、S 视频信号或分量视频信号时 自动为不同的输入信号选择最适合的视频格式。 仅当输入菜单 (🔑29) 的“视频格式”选项选择自动时，该功能才可用。垂直位置、水平位置和宽高比将被自动设定为默认值。对于分量视频信号，水平相位也将自动设为缺省值。 • 自动调节操作大约需要 10 秒。请注意在某些输入中该功能可能不能正常起作用。

输入菜单 (续)

项目	说明
<p>视频格式</p>	<p>设置 S-VIDEO 端口和 VIDEO 端口的视频格式。</p> <p>(1) 使用 ◀/▶ 按钮选择输入端口。</p> <p>(2) 使用 ▲/▼ 按钮切换视频格式模式。</p> <p>自动 ⇔ NTSC ⇔ PAL ⇔ SECAM ⇕ N-PAL ⇔ M-PAL ⇔ NTSC4.43 ⇕</p> <ul style="list-style-type: none"> • 只有在 VIDEO 端口或 VIDEO-S. • 自动模式自动选择最佳模式 • 自动操作可能对某些信号无法很好地起作用。如果图像变得不稳定 (如图像不规则、缺乏彩色), 请根据输入信号选择模式。  <p>The diagram shows two columns of buttons. The left column is labeled 'S-VIDEO' and has 6 buttons, with the top one highlighted. The right column is labeled 'VIDEO' and has 6 buttons, with the top one highlighted. To the right of the buttons are labels: '自动' (Automatic), 'NTSC', 'PAL', 'SECAM', 'NTSC4.43', 'M-PAL', and 'N-PAL'. Arrows indicate that the top button in each column is selected.</p>
<p>帧锁定</p>	<p>使用 ▲/▼ 按钮开启 / 关闭帧锁定功能。</p> <p>开启 ⇔ 关闭</p> <ul style="list-style-type: none"> • 此项目仅能用于垂直频率为 50 至 60Hz 的电脑信号。 • 选择开启时, 运动图像的显示更平滑。 • 该功能可能会引起一定的图像退化。在这种情况下, 请选择关闭。
<p>COMPUTER IN</p>	<p>设置用于 COMPUTER 端口的电脑信号类型。</p> <p>(1) 用 ◀/▶ 按钮选择要设置的 COMPUTER 端口。</p> <p>COMPUTER IN1 ⇔ COMPUTER IN2</p> <p>(2) 用 ▲/▼ 按钮选择电脑输入信号的类型。</p> <p>自动 ⇔ 绿色同步关闭</p> <p>如果选择自动, 则能支持绿色同步信号。</p> <ul style="list-style-type: none"> • 选择自动时, 对于某些输入信号图像可能会失真。遇此情况时, 请先取下信号连接器并在菜单上选择绿色同步关闭, 然后重新连接信号。 • 如果对于 COMPUTER IN1 端口选择了自动, 则能通过 COMPUTER IN1 端口支持分量信号。

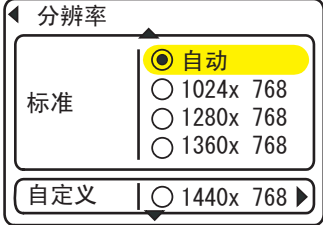
(接下页)

输入菜单 (续)

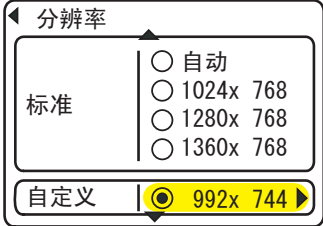
项目	说明
<p>分辨率</p>	<p>投影机可以设置 COMPUTER IN1 和 COMPUTER IN2 输入信号的分辨率。</p> <p>(1) 在输入菜单中使用 ▲/▼ 按钮和按 ► 按钮选择分辨率。 分辨率菜单将被显示。</p> <p>(2) 在分辨率菜单中使用 ▲/▼ 按钮选择您所希望显示的分辨率。 选择自动将设置与输入信号相同的分辨率。</p> <p>(3) 当选择标准分辨率时，按 ► 或 ENTER 按钮将自动调节水平和垂直位置、时钟相位和水平大小并自动选择宽高比。 信息对话框 (41) 将被显示。</p> <p>(4) 使用 ▲/▼ 按钮选择自定义设置自定义的分辨率，自定义分辨率框将被显示。使用 ▲/▼/◀/▶ 按钮设置水平 (HORZ) 和垂直 (VERT) 分辨率。 不保证所有的分辨率。</p> <p>(5) 将光标置于右上方数字并按 ► 按钮，保存设置。 水平和垂直位置，时钟相位和水平大小将被自动调节，宽高比将被自动选择。在已显示信息 (41) 对话框约 10 秒钟后，画面将返回到分辨率菜单，显示所改变的分辨率。</p> <p>(6) 将光标置于左上方数字并按 ◀ 按钮，返回到先前的分辨率，不保存更改。 屏幕将返回到分辨率菜单，显示先前的分辨率。</p> <p>• 对于某些图像，此功能可能效果不佳。</p> <div style="display: flex; justify-content: space-around; align-items: flex-start;"> <div style="text-align: center;">  </div> <div style="text-align: center;">  </div> <div style="text-align: center;">  </div> <div style="text-align: center;">  </div> <div style="text-align: center;">  </div> </div>

设置菜单

用设置菜单，可以选择下表中所示的选项。

用 ▲/▼ 光标按钮选择项目，并按 ► 光标按钮或 ENTER 按钮执行该项目。接着参照下表进行操作。

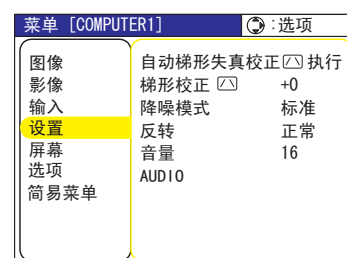

项目	说明
自动梯形失真校正 <input checked="" type="checkbox"/> 执行	选择此项进行自动梯形失真校正。投影机依据自身（向前 / 向后）设置的角度自动校正垂直梯形失真。 在菜单中选择此功能时，此功能仅被执行一次。当投影机的倾斜度改变时，请重新执行此功能。 <ul style="list-style-type: none"> • 本功能的可调节范围依输入而异。对于某些输入，本功能可能无法正常工作。 • 在设置菜单中当吊装背投或吊装被选为反转项目时，如果投影机屏幕倾斜或朝下，则本功能可能无法正常工作。 • 当变焦调整设于 TELE（望远焦距）时，本功能可能会过度。只要可能，本功能就应该在变焦设于广角（广角焦距）时使用。 • 当投影机被置于水平（约 ±0 度）时，本功能可能不会起作用。 • 当投影机倾斜接近 ±30 度时，本功能可能效果不佳。 • 当状态监视开启时，此功能将失效。 (📖46)
梯形校正 <input checked="" type="checkbox"/>	使用 ▲/▼ 按钮校正垂直梯形失真。 缩小影像的顶部 ⇔ 缩小影像的底部 <ul style="list-style-type: none"> • 此功能的可调节范围视输入信号的类型而定。对于某些输入，本功能可能无法正常工作。 • 当状态监视开启时，此功能将失效。 (📖46)

(接下页)

屏幕菜单

用屏幕菜单可以执行下表中显示的项目。
用 ▲/▼ 光标按钮选择项目，并按 ► 光标按钮或 ENTER 按钮执行该项目。接着参照下表进行操作。

菜单 [COMPUTER]		⊙:选项
图像	语言	简体中文
影像	菜单位置	
输入	多色清屏	黑
设置	启动画面	初始画面
屏幕	自选画面	
选项	自选画面锁定	关闭
简易菜单	消息	开启
	源名称	

项目	说明								
语言	<p>使用 ▲/▼ 按钮切换 OSD (屏幕显示) 语言。</p> <p>ENGLISH ⇄ FRANÇAIS ⇄ DEUTSCH ⇄ ESPAÑOL ⇄ ITALIANO</p> <p>↓</p> <p>NORSK ⇄ NEDERLANDS ⇄ PORTUGUÊS ⇄ 日本語</p> <p>↓</p> <p>简体中文 ⇄ 繁體中文 ⇄ 한글 ⇄ SVENSKA ⇄ РУССКИЙ</p> <p>↓</p> <p>SUOMI ⇄ POLSKI ⇄ TÜRKÇE</p> <p>↑</p>								
菜单位置	<p>使用 ▲/▼/◀/▶ 按钮调整菜单位置。</p> <p>若要中止操作，请按遥控器上的 MENU 按钮或停止操作约 10 秒钟。</p>								
多色清屏	<p>使用 ▲/▼ 按钮选择多色清屏屏幕的类型。</p> <p>BLANK 屏幕是暂时清屏功能的屏幕 (19)。按 BLANK 按钮显示其画面。</p> <p>自选画面 ⇄ 初始画面 ⇄ 蓝 ⇄ 白 ⇄ 黑</p> <p>↑</p> <table border="1"> <thead> <tr> <th></th> <th>功能</th> </tr> </thead> <tbody> <tr> <td>自选画面</td> <td>画面可用自选画面项目来选取 (35)。</td> </tr> <tr> <td>初始画面</td> <td>作为标准屏幕而预设的屏幕。</td> </tr> <tr> <td>蓝, 白, 黑</td> <td>多色清屏屏幕。</td> </tr> </tbody> </table> <p>• 为避免残留余像，几分钟后自选画面或初始画面会变为黑屏幕。</p>		功能	自选画面	画面可用自选画面项目来选取 (35)。	初始画面	作为标准屏幕而预设的屏幕。	蓝, 白, 黑	多色清屏屏幕。
	功能								
自选画面	画面可用自选画面项目来选取 (35)。								
初始画面	作为标准屏幕而预设的屏幕。								
蓝, 白, 黑	多色清屏屏幕。								

(接下页)

屏幕菜单 (续)

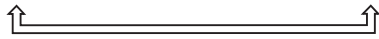
项目	说明								
<p>启动画面</p>	<p>使用 ▲/▼ 按钮切换启动画面的模式。 启动画面是没有检测到信号或检测到不合规的信号时显示的屏幕。 自选画面 ↔ 初始画面 ↔ 关闭 </p> <table border="1" data-bbox="456 528 1444 696"> <thead> <tr> <th></th> <th>功能</th> </tr> </thead> <tbody> <tr> <td>自选画面</td> <td>画面可用自选画面项目来选取 (📖35)。</td> </tr> <tr> <td>初始画面</td> <td>作为标准屏幕而预设的屏幕。</td> </tr> <tr> <td>关闭</td> <td>黑屏幕。</td> </tr> </tbody> </table> <ul style="list-style-type: none"> • 为避免残留余像，几分钟后自选画面或初始画面会变为多色清屏屏幕 (📖33)。如果多色清屏屏幕也是自选画面或初始画面，它将会变为黑屏幕。 • 当选项菜单的安全项目中的自选画面密码开启时 (📖43)，启动画面被固定于自选画面。 		功能	自选画面	画面可用自选画面项目来选取 (📖35)。	初始画面	作为标准屏幕而预设的屏幕。	关闭	黑屏幕。
	功能								
自选画面	画面可用自选画面项目来选取 (📖35)。								
初始画面	作为标准屏幕而预设的屏幕。								
关闭	黑屏幕。								

(接下页)

屏幕菜单 (续)

项目	说明
<p>自选画面</p>	<p>此项目用来捕捉用作自选画面影像的影像，它可被用作多色清屏屏幕和启动画面屏幕。在执行以下步骤之前，请显示您想捕捉的影像。</p> <ol style="list-style-type: none"> 选择该项目以显示标题为“自选画面”的显示画面。该显示画面会询问您是否从当前屏幕开始捕捉影像。请等候要显示的目标图像出现，当目标图像出现时按 ENTER 按钮。该影像将静止，捕捉框将出现。要停止操作时，按 RESET 或 ESC 按钮。 使用 ▲/▼/◀/▶ 按钮调节框的位置。请将框移到您想使用的影像的位置。对于某些输入信号，可能无法移动框。要开始登录时，请按 ENTER 按钮。要恢复该画面并回到前面的对话时，请按 RESET 或 ESC 按钮。选取需要几分钟的时间。当选取完成后，选取屏幕和以下消息会显示数秒钟： “自选画面选取完成。” 如果选取失败，则会显示以下消息： “选取失误、请重试。” <ul style="list-style-type: none"> 当对自选画面锁定项目 (📖 见下) 选择了开启时，不能选择此功能。 当选项菜单的安全项目中的自选画面密码开启时 (📖 43)，无法使用此功能。
<p>自选画面锁定</p>	<p>使用 ▲/▼ 按钮开启 / 关闭自选画面锁定功能。 开启 ↔ 关闭</p> <p>当选择了开启时，不能执行自选画面项目。使用此功能以保护当前自选画面。</p> <ul style="list-style-type: none"> 当选项菜单的安全项目中的自选画面密码开启时 (📖 43)，无法使用此功能。

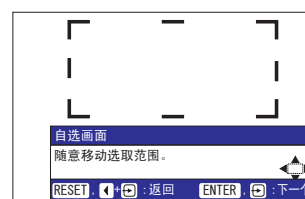

(接下页)

屏幕菜单 (续)

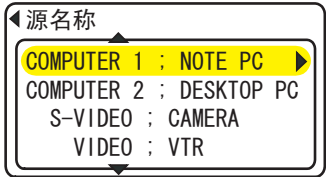
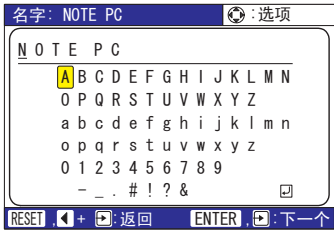
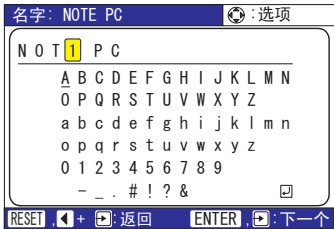
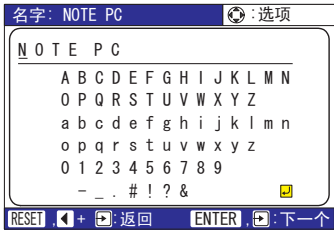
项目	说明
<p>消息</p>	<p>使用 ▲/▼ 按钮开启 / 关闭消息功能。 开启 ⇔ 关闭 选择开启时, 下列消息功能起作用。 “自动处理中” 当自动调节时 “端子没有检测到输入信号” “端子输入信号超出同步范围” “检索....” 当检索输入信号时 “正在检测端口....” 当检测到输入信号时 改变输入信号指示 改变宽高比指示 改变图像模式指示 改变我的存储器指示 按 FREEZE 按钮使屏幕静止时, 屏幕上将出现“静止”和“ ”的指示。 • 当选择关闭时, 请记住图像是否正处于静止状态。请勿错误静止, 否则会导致故障发生。(📖19)</p>
<p>源名称</p>	<p>投影机的每个输入端口可以设置一个名称。 (1) 在屏幕菜单, 使用 ▲/▼ 按钮选择源名称并按 ► 按钮。 源名称菜单将显示。</p>  <p>(2) 在源名称菜单, 使用 ▲/▼ 按钮选择端口进行命名, 并按 ► 按钮。菜单的右侧一直为空白直到指定一个名称为止。 源名称对话框将被显示。</p>  <p>(3) 当前名称将被显示在第一行。使用 ▲/▼/◀/▶ 按钮和 ENTER 或 INPUT 按钮选择并输入字符。RESET 按钮可以用来一次删除一个字符。名称最大允许 16 个字符。</p>  <p>(4) 在光标位于 [A-N] 行时, 按 ▲ 按钮移动光标到显示在第一行的名称处, 使用 ◀/▶ 按钮选择要变更字符, 来变更已插入的字符。一旦选中名称中的一个字符, 使用 ▼ 按钮移动光标至字符输入区, 按上述描述选择和输入字符。</p>  <p>(5) 当完成输入文字时, 选择 <input checked="" type="checkbox"/> 和按 ENTER 或 INPUT 按钮。 按 ESC 或同时按 ◀ 按钮和 INPUT 按钮, 不保存更改返回到先前的名称</p>

选项菜单

用选项菜单可以执行下表中显示的项目。



用 ▲/▼ 光标按钮选择项目，并按 ► 光标按钮或 ENTER 按钮执行该项目（灯泡使用时间和过滤器使用时间项目除外）。接着参照下表进行操作。

菜单 [COMPUTER1]		⊙:选项
图像	自动搜索	开启
影像	自动梯形失真校正 <input checked="" type="checkbox"/>	开启
输入	自动开机	开启
设置	自动关机	0 min
屏幕	灯泡使用时间	1234 h
选项	过滤器使用时间	123 h
简易菜单	我的按钮	
	特殊设定	
	安全	

项目	说明
自动搜索	<p>使用 ▲/▼ 按钮打开 / 关闭自动信号搜索功能。</p> <p>开启 ⇔ 关闭</p> <p>当选择了开启时，如无输入信号，将按以下顺序自动轮流检测输入端口。从当前端口开始搜索。当发现输入信号后，投影机将停止搜索并显示图像。</p> <p>COMPUTER IN1 ⇔ COMPUTER IN2</p> <p>↑ VIDEO ⇔ S-VIDEO ←</p>
自动梯形失真校正 <input checked="" type="checkbox"/>	<p>使用 ▲/▼ 按钮开启 / 关闭自动梯形失真校正功能。</p> <p>开启 ⇔ 关闭</p> <p>开启：无论何时改变投影机的倾斜度时，本机均会自动梯形失真校正执行。</p> <p>关闭：此功能无效。请执行设置菜单中的自动执行梯形失真校正 <input type="checkbox"/>，以自动进行梯形失真校正。</p> <ul style="list-style-type: none"> 当投影机为悬挂安装时，此功能将不起作用，因此请选择关闭。 当状态监视开启时，此功能将失效。（46）
自动开机	<p>使用 ▲/▼ 按钮开启 / 关闭自动开机功能。</p> <p>开启 ⇔ 关闭</p> <p>设为开启时，仅当灯泡亮起时而断电后再向投影机供电时，投影机内的灯泡将不依通常的程序而自动亮起（13）。</p> <ul style="list-style-type: none"> 如果在灯泡熄灭时向投影机供电，则此功能将不起作用。 用自动开机功能开启灯泡后，如果在大约 30 分钟内未检测到输入信号或操作，即便自动关机功能（38）无效，投影机也将关闭。

（接下页）

选项菜单 (续)

项目	说明
<p>自动关机</p>	<p>使用 ▲/▼ 按钮调节时间，以执行自动倒计时关闭投影机的功能。 长（最长 99 分钟） ⇔ 短（最短 0 分钟 = 关闭）</p> <div style="display: flex; justify-content: space-around; align-items: center;">   </div> <p>当时间设为 0，投影机不会自动关闭。 当时间设为 1 到 99 时，同时当无信号或有不适合的信号所经过的时间到达所设置的时间时，投影机灯泡将自动熄灭。 如果在相应的时间内按下投影机或遥控器上的一个按钮或从 CONTROL 端口传送来一个指示（取得指令除外），则投影机将不会关闭。 请参阅“关闭电源”一节 (📖13)。</p>
<p>灯泡使用时间</p>	<p>灯泡使用时间是最后从最后一次复位后开始计算的时间。它在选项菜单中以灯泡的使用时间显示。 按 RESET 按钮或 ► 按钮显示对话框。 如需复位灯泡使用时间，用 ▲ 按钮选择复位。 复位 ⇔ 取消</p> <ul style="list-style-type: none"> • 请仅在更换灯泡后复位灯泡使用时间，以获得有关灯泡的正确信息。 • 关于灯泡的更换，请参阅“灯泡”一节 (📖48)。
<p>过滤器使用时间</p>	<p>过滤器使用时间是最后从最后一次复位后开始计算的时间。它在选项菜单中作为空气过滤器的使用时间显示。 按 RESET 按钮或 ► 按钮显示对话框。 如需复位过滤器使用时间，请使用 ▲ 按钮选择复位。 复位 ⇔ 取消</p> <ul style="list-style-type: none"> • 请仅在清洁或更换空气过滤器后复位过滤器使用时间，以获得有关空气过滤器的正确信息。 • 关于空气过滤器的维护，请参阅“空气过滤器”一节 (📖50)。

(接下页)

选项菜单 (续)

项目	说明
<p>我的按钮</p>	<p>此项目用于指派以下功能之一给遥控器上的 MY BUTTON1 和 2。 (📖5)</p> <p>先用 ◀/▶ 按钮选择我的按钮菜单上的 1 或 2, 然后再用 ▲/▼ 按钮为所选按钮设置以下功能之一。</p> <ul style="list-style-type: none"> • COMPUTER1: 将端口设置于 COMPUTER IN1。 • COMPUTER2: 将端口设置于 COMPUTER IN2。 • S-VIDEO: 将端口设置于 S-VIDEO。 • VIDEO: 将端口设置于 VIDEO。 • 信息: 显示输入 - 信息的显示画面 (📖41)。 • 自动梯形失真校正 [∇] 执行: 完成自动梯形失真校正 (📖31)。 • 我的存储器: 装载所保存的调节数据之一 (📖25)。 <p>当当前调节数据不保存于存储器时, 显示画面将出现。 存储器内未保存数据时, 将显示一个对话框。</p> <div style="display: flex; justify-content: space-around; align-items: center;"> <div style="border: 1px solid black; background-color: #1a2b4d; color: white; padding: 5px;"> <p>暂时保存状态</p> <p>MEMORY ; 调出保存数据</p> <p>◀ ; 返回</p> </div> <div style="border: 1px solid black; background-color: #1a2b4d; color: white; padding: 5px;"> <p>无保存数据</p> </div> </div> <p>如果要保存当前调节数据, 请按 ◀ 按钮退出。否则, 当前所调节的状态将在装载数据时被删除。</p> <ul style="list-style-type: none"> • 图像模式: 改变图像模式 (📖21)。 • 过滤器复位: 显示过滤器时间复位确认对话框 (📖38)。 • 音量 +: 增强音量。 • 音量 -: 减弱音量。
<p>特殊设定</p>	<p>选择该项目以显示特殊设定菜单。</p> <p>用 ▲/▼ 按钮选择项目, 然后按 ▶ 按钮或 ENTER 按钮执行该项目。</p> <p style="text-align: center;">风扇速度 ↔ 自动调节 ↔ 重影校正 ↔ 清洁滤镜讯息 ↔ 键盘锁定</p> <p style="text-align: center;">↙ ↘</p> <p style="text-align: center;">工厂预设 ↔ 信息 ↔ 遥控器频率</p> <p>风扇速度</p> <p>使用 ▲/▼ 按钮切换冷却风扇的旋转速度。 高速模式适用于在高原等地区使用。 请注意: 选择高速时, 投影机噪声增大。</p> <p style="text-align: center;">高 ↔ 标准</p> <div style="text-align: right;">  </div>

(接下页)

选项菜单 (续)

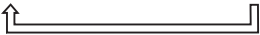
项目	说明
特殊设定 (续)	<p>自动调节</p> <p>使用 ▲/▼ 按钮启用 / 禁用自动调节。当选择关闭时，自动调节功能将被关闭，但仍会根据基本设置自动进行粗调。</p> <p>精细 ⇔ 高速 ⇔ 关闭</p>  <p>精细: 更为精细的调节, 包括水平尺寸调节。 高速: 将水平尺寸设定为用于输入信号的预设数据, 调节的速度更快。</p> <ul style="list-style-type: none"> • 根据各种条件, 如输入图像、机器的信号电缆、机器周围的环境等, 自动调节可能会无法正常工作。在这种情况下, 请选择关闭以禁用自动调节, 并进行手动调节。 <p>重影校正</p> <ol style="list-style-type: none"> 1. 使用 ◀/▶ 按钮选择重影的彩色基色。 2. 使用 ▲/▼ 按钮调节所选的彩色基色使重影消失。 <p>清洁滤镜讯息</p> <p>使用 ▲/▼ 按钮设定用于显示清洁空气过滤器信息间隔时间的定时器。</p> <p>50h ⇔ 100h ⇔ 200h ⇔ 300h ⇔ 关闭</p> <p>选择“50h”、“100h”、“200h”或“300h”后, 当定时器到达通过菜单所设定的间隔时间时, “提示: *** 已在最后的滤镜确认完成之后通过。”信息便会出现。(见52) 当选择“关闭”时, 清洁空气过滤器的信息将不会出现。</p> <ul style="list-style-type: none"> • 即使无相关信息, 也请定期检查和清洁空气过滤器。如果空气过滤器被灰尘或其他杂物堵塞, 机内温度将升高, 导致故障发生或缩短投影机的使用寿命。 • 建议通常选择“100h”。尤其是当选择“200h”、“300h”或“关闭”时, 请注意投影机的使用环境和空气过滤器的状态。



(接下页)

选项菜单 (续)

项目	说明
<p>特殊设定 (续)</p>	<p>键盘锁定</p> <p>使用 ▲/▼ 按钮开启 / 关闭按钮锁定功能。当选择开启时，投影机上除 STANDBY/ON 按钮以外的其他按钮均不起作用。</p> <p>开启 ⇔ 关闭</p> <ul style="list-style-type: none"> • 请使用此按钮以避免损坏和意外地触摸。此功能对于遥控器毫无效果。 <p>遥控器频率</p> <p>使用 ▲/▼ 按钮变更投影机遥控传感器的设定。</p> <p>1: 标准 ⇔ 2: 高</p> <p>具有复选标记的项是开启的。1: 标准和 2: 高的出厂默认设置是开启。如果遥控器工作异常，请将此仅设定为 1 或 2(📖12)。</p> <p>两者不能同时关闭。</p> <p>信息</p> <p>选择该项目显示标题为“输入信息”的显示画面。其中显示的是当前输入的信息。</p> <div style="display: flex; justify-content: space-around; align-items: flex-start;"> <div style="border: 1px solid black; padding: 5px; text-align: center;"> <p>◀ 输入-信息</p> <p>COMPUTER 1</p> <p>1024x768 @60</p> <p>帧锁定 开启</p> </div> <div style="border: 1px solid black; padding: 5px; text-align: center;"> <p>◀ 输入-信息</p> <p>S-VIDEO</p> <p>PAL</p> <p>自动</p> </div> <div style="border: 1px solid black; padding: 5px; text-align: center;"> <p>◀ 输入-信息</p> <p>COMPUTER 1</p> <p>576i @50</p> </div> </div> <ul style="list-style-type: none"> • “帧锁定”消息意味着帧锁定功能正在起作用。 • 无信号时及同步输出时，不能选择该项目。 <p>工厂预设</p> <p>使用 ▲ 按钮选择复位来执行该项功能。使用该项功能，所有菜单中的所有项目都会返回初始设置。请注意：灯泡使用时间、过滤器使用时间、语言和安全等项目无法复位。</p> <p>复位 ⇔ 取消</p>



(接下页)

选项菜单 (续)

项目	说明
<p>安全</p>	<p>此投影机装备有安全功能。 使用安全功能前，用户需要注册。 请与您的经销商联系。</p> <p>1 使用安全特征</p> <p>1.1 输入密码</p> <p>1.1-1 在选项菜单中，使用 ▲/▼ 按钮选择安全，并按 ► 按钮。请输入密码框将被显示。出厂的默认密码为 2805。这个密码可以被变更 (1.2 变更密码)。</p> <p>• 强烈建议尽快变更出厂默认密码。</p> <p>1.1-2 使用 ▲/▼/◀/▶ 按钮输入所登录的密码。将光标移到输入密码框的右侧并按 ► 按钮以显示安全菜单。如果所输入的密码不正确，输入密码框将再次出现。如果输入了3次错误密码，投影机将关闭。然后每次输入了不正确的密码时，投影机均会自动关闭。</p> <p>1.2 变更密码</p> <p>1.2-1 在安全菜单中，使用 ▲/▼ 按钮选择变更安全密码，按 ► 按钮显示输入新密码框。</p> <p>1.2-2 使用 ▲/▼/◀/▶ 按钮输入新密码。</p> <p>1.2-3 移动光标至输入新密码框的右侧，按 ► 按钮 显示请再次输入新密码框，再次输入同样的密码。</p> <p>1.2-4 移动光标至请再次输入新密码框的右侧并按 ► 按钮，请记录下新密码框出现约 20 秒钟，这时请记录下密码。按 ENTER 按钮将关闭请记下新密码框。</p> <p>• 请勿忘记您的密码。</p>

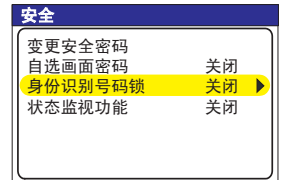

(接下页)

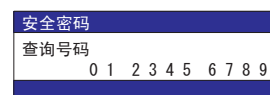

选项菜单 (续)

项目	说明
安全 (续)	<p>1.3 如果您忘记您密码</p> <p>1.3-1 遵循 1.1-1 的步骤显示输入密码框。</p> <p>1.3-2 当显示输入密码框时, 按住 RESET 按钮约 3 秒钟或按住投影机上的 INPUT 和 ► 按钮约 3 秒钟。 10 个数字的查询号码将被显示。 • 在查询号码出现时如果无按键输入的状态持续约 55 秒钟, 菜单将关闭。如果有必要, 请重复 1.3-1 后的步骤。</p> <p>1.3-3 用 10 位数的查询号码与您的经销商联系。在您的注册信息被证实后, 您的密码将会被发送。</p>
	<p>2. 使用自选画面密码功能</p> <p>自选画面密码功能可用于禁止他人访问自选画面功能, 并可防止覆盖现在所登记的自选画面图像。</p> <p>2.1 开启自选画面密码功能</p> <p>2.1-1 在安全菜单中, 使用 ▲/▼ 按钮选择自选画面密码, 按 按钮显示自选画面密码开启 / 关闭菜单。</p> <p>2.2 设置密码</p> <p>2.2-1 通过 2.1-1 的步骤, 显示自选画面密码开启 / 关闭菜单。</p> <p>2.2-2 在自选画面密码开启 / 关闭菜单中, 使用 ▲/▼ 按钮选择开启。 输入密码框 (小) 出现。</p> <p>2.2-3 使用 ▲/▼/◀/▶ 按钮输入密码。移动光标至请输入密码 (小) 的右侧, 按 按钮显示请确认密码框, 再次输入同样的密码。</p>



(接下页)

选项菜单 (续)

项目	说明
安全 (续)	<p>2. 2-4 移动光标至请确认密码框的右侧，按 ▶ 按钮显示密码约 20 秒钟。这时，请记录下密码。</p>  <p>按 ENTER 按钮将返回自选画面密码开启 / 关闭菜单。</p> <p>如果自选画面设置了密码:</p> <ul style="list-style-type: none"> • 自选画面注册功能 (和菜单) 将不能用。 • 自选画面锁定功能 (及菜单) 将不能用。 • 启动画面设定将被锁定在自选画面上 (和菜单将不能用)。 <p>关闭自选画面密码将会许可两个功能的普通操作。</p> <ul style="list-style-type: none"> • 请勿忘记您的自选画面密码。 <p>2. 3 关闭密码</p> <p>2. 3-1 遵循 2. 1-1 的步骤，显示自选画面密码开启 / 关闭菜单。</p> <p>2. 3-2 选择开启以显示输入密码框 (大)。 输入所注册的密码，画面将返回到自选画面开启 / 关闭菜单。 如果所输入的密码不正确，菜单则会关闭。如有必要，请重复从 2. 3-1 开始的步骤。</p> <p>2. 4 如果您忘记了您的密码</p> <p>2. 4-1 遵循 2. 1-1 的步骤，显示自选画面密码开启 / 关闭菜单。</p> <p>2. 4-2 选择开启以显示输入密码框 (大)。 10 位数的查询号码被显示在该框内。</p>  <p>2. 4-3 用 10 位数的查询号码与您的经销商联系。在您的注册信息被证实后，您的密码将会被发送。</p> <p>3. 使用身份识别号码锁功能</p> <p>身份识别号码锁的功能是防止他人使用投影机，除非输入一个已注册的代码。</p> <p>3. 1 注册身份识别号码</p> <p>3. 1-1 在安全菜单中，使用 ▲/▼ 按钮选择身份识别号码锁，并按 按钮或 ENTER 按钮显示身份识别号码锁开启 / 关闭菜单。</p> 

(接下页)



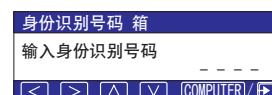

选项菜单 (续)

项目	说明
<p>安全 (续)</p>	<p>3.1-2 在身份识别号码锁开启 / 关闭菜单中, 使用 ▲/▼ 按钮选择开启, 身份识别号码框将被显示。</p> <p>3.1-3 使用 ▲, ▼, ◀, ▶, COMPUTER/STORAGE 和 INPUT 按钮输入 4 部分的身份识别号码。</p> <p>确认框将出现, 再次输入身份识别号码。这将完成身份识别号码的注册。</p> <ul style="list-style-type: none"> 在身份识别号码框或确认框出现时若无键盘输入操作持续约 55 秒钟, 则菜单将关闭。如有必要, 请重复从 3.1-1 开始的步骤。然后, 无论何时在电源开关关闭后重新启动投影机时, 身份识别号码框出现。请输入所注册的身份识别号码。 <p>输入所注册的身份识别号码后便可使用投影机。如果输入了不正确的身份识别号码, 身份识别号码框将再次出现。如果输入了不正确的身份识别号码框 3 次, 投影机将关闭电源。然后, 每次输入了不正确的身份识别号码时, 投影机将关闭。在显示身份识别号码框时若无键盘输入状态持续约 5 分钟, 投影机也会关闭。仅在电源开关关闭后启动投影机时, 此功能将才有效。</p> <ul style="list-style-type: none"> 请勿忘记您的身份识别号码。 <p>3.2 关闭身份识别号码锁功能</p> <p>3.2-1 遵循 3.1-1 的步骤, 显示身份识别号码锁开启 / 关闭菜单。使用 ▲/▼ 按钮选择关闭, 身份识别号码框将被显示。</p> <p>输入注册的身份识别号码关闭身份识别号码锁功能。</p> <p>如果输入的密码不正确, 菜单将关闭。</p> <p>3.3 如果您忘记了您的身份识别号码</p> <p>3.3-1 当身份识别号码框被显示时, 按并保持 RESET 按钮约 3 秒钟或按并保持 INPUT 和 ▶ 按钮约 3 秒钟。10 个数字的查询号码将被显示。</p> <ul style="list-style-type: none"> 在显示查询号码时, 若无键盘输入持续约 5 分钟, 则投影机将关闭。 <p>3.3-2 用 10 位数的查询号码与您的经销商联系。在您的注册信息被证实后, 您的密码将会被发送。</p>

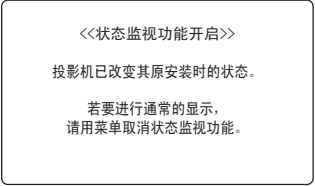

(接下页)

选项菜单 (续)

项目	说明
<p>安全 (续)</p>	<p>4. 使用状态监视功能功能</p> <p>在状态监视功能启动时，电源开关启动以向投影机供电时，它可起以下作用：</p> <ul style="list-style-type: none"> • 如果投影机已被移动或被重新安装，则如下所示的状态监视警报可能出现在画面上。 • 如果已改变反转设置，则状态监视警报可能出现在画面上。 • 在状态监视功能启动期间，梯形失真校正功能被禁止使用。 <p>4.1 开启状态监视功能功能</p> <p>4.1-1 使用安全菜单上的 ▲/▼ 按钮选择状态监视并按 ► 或 ENTER 按钮，显示状态监视开启 / 关闭菜单。选择开启，当前角度及反转设置将被记录。</p>  <p>• 如果投影机不是处于稳定的位置，在开启被选择时，这个特征将不能正常使用。</p> <p>4.1-2 当投影机的垂直角度或开启的投影机的反转设置不同于先前记录时，如果将此功能设定为开启，状态监视功能警报将被显示，投影机将不显示输入信号。</p>  <p>在安全菜单中设置状态监视功能关闭以显示输入信号。</p> <p>如果状态监视警报被显示约 5 分钟，则灯泡将熄灭。此功能仅在电源开关关闭后投影机启动时有效。</p> <p>4.2 设置状态监视功能密码</p> <p>4.2-1 在安全菜单中，使用 ▲/▼ 按钮选择状态监视功能，按 ► 或 ENTER 按钮显示状态监视功能开启 / 关闭菜单。</p> <p>4.2-2 使用状态监视开启 / 关闭菜单上的 ▲/▼ 按钮选择开启。请输入密码框 (小) 出现。</p>  <p>4.2-3 使用 ▲/▼/◀/▶ 按钮输入密码。移动光标至请输入密码框 (小) 的右侧，按 ► 按钮显示请确认密码框，再次输入相同的密码。</p>  <p>4.2-4 移动光标至请确认密码框的右侧并 ► 按 按钮显示密码约 20 秒钟，此时请记录下密码。</p>  <p>按 ENTER 按钮将返回状态监视功能开启 / 关闭菜单。</p> <ul style="list-style-type: none"> • 请勿忘记您的状态监视密码。

(接下页)

选项菜单 (续)

项目	说明
<p>安全 (续)</p>	<p>4.3 设置状态监视功能关闭</p> <p>4.3-1 遵循 4.1-1 的步骤, 显示状态监视功能开启 / 关闭菜单。</p> <p>4.3-2 选择关闭显示请输入密码框 (大)。输入所注册的密码, 画面将返回到状态监视开启 / 关闭菜单。如果输入的密码不正确, 该菜单将会关闭。如有必要, 请重复 4.3-1 后的步骤。</p> <p>4.4 如果您忘记了您的密码</p> <p>4.4-1 遵循 4.1-1 的步骤, 显示状态监视功能开启 / 关闭菜单。</p> <p>4.4-2 选择关闭显示请输入密码框 (大)。10 位数的查询号码将出现在密码框内。</p> <p>4.4-3 用 10 位数的查询号码与您的经销商联系。在您的注册信息被证实后, 您的密码将会被发送。</p>



维护

灯泡

灯泡的产品使用寿命有限。长时间使用灯泡会导致图像发暗或色调变差。请注意，各灯泡有不同的使用寿命，有些灯泡可能会在刚开始使用后就发生爆裂或被烧毁。建议您备好新灯泡并及时更换。要购买新灯泡时，请与您的经销商联系并告知其灯泡型号。

型号：〈CP-X254〉DT00781，〈CP-X264〉DT00821

更换灯泡

1. 关闭投影机的电源，拔掉电源线。
使灯泡至少冷却 45 分钟。
2. 准备新灯泡。
如果投影机悬吊安装，或灯泡已破裂，也请经销商来更换灯泡。

如果您亲自更换灯泡，

3. 松开灯罩的螺钉（如箭头所示），然后将灯罩推向一侧将其取下。
4. 松开灯泡的 2 颗螺钉（如箭头所示），然后握住把手慢慢提起灯泡。
较为容易的方法是朝投影机控制面板的方向慢慢取出灯泡。

5. 插入新的灯泡，重新拧紧 2 颗先前松开的螺钉，将其锁定到位。先拧紧螺钉①，然后再拧紧②。

6. 将灯罩推回原位并拧紧灯罩的螺钉。

7. 打开投影机的电源，使用选项菜单中的灯泡使用时间功能将灯泡计时器复位。
 - (1) 按 MENU 按钮显示菜单。
 - (2) 用 ▼/▲ 按钮对准“进入高级菜单……”，然后按 ► 按钮。
 - (3) 用 ▼/▲ 按钮对准菜单左栏中的“选项”，然后按 ► 按钮。
 - (4) 用 ▼/▲ 按钮对准“灯泡使用时间”，然后按 ► 按钮。对话框出现。
 - (5) 按 ▲ 按钮选择对话框上的“复位”。它会复位灯泡使用时间。

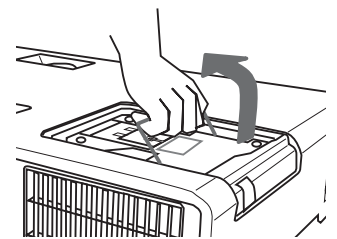
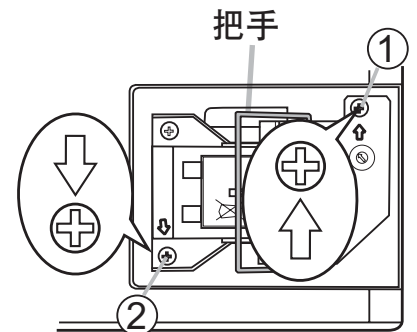
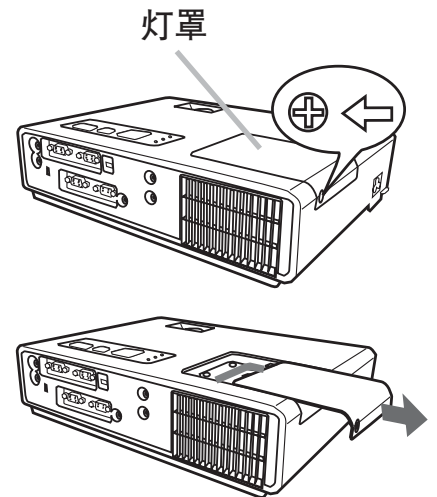

△ 注意事项 ► 在取出灯泡时，请勿触摸投影机的任何机内部分。

通知事项 • 请仅在更换灯泡后复位灯泡使用时间，以获得有关灯泡的正确信息。

灯泡 (续)

灯泡报警



小心触电



小心高温



小心破裂

△ 警告 ▶ 此投影机使用一个用玻璃制造的高压水银玻璃灯泡。如果此灯泡经摇晃或刮擦，灼热时操作或长时间损耗后，它可能会砰的一声爆裂或熄灭。请注意每个灯泡的使用寿命是不同的，有些灯泡可能在您开始使用后不久就爆裂或熄灭。此外，当灯泡爆裂时，可能会有玻璃碎片飞溅到灯室内，而含水银的气体可能从投影机的通风口逸出。

▶ **关于灯泡的处理**：本产品包含一个水银灯泡；切勿将其丢入垃圾桶。请遵照环境保护法进行处理。

- 有关灯泡的循环使用，请登陆 www.lamprecycle.org。（在美国）
- 有关产品处理，请联系当地政府部门或登陆 www.eiae.org（在美国）或 www.epsc.ca（在加拿大）。

有关更多详情，请打电话询问您的经销商。



从电源插座
拔下插头

- 如果灯泡爆裂了（这时会发出砰的一声），请从插座拔去电源线，您必须要求当地经销商更换灯泡。请注意，玻璃碎片会损坏投影机的内部零部件或导致您在操作时受伤，因此请勿试图您自己清洁投影机或更换灯泡。
- 如果灯泡爆裂了（这时会发出砰的一声），请保持房间通风良好，切勿吸入从投影机通风口逸出的气体，或使气体进入您的眼睛或嘴巴。
- 在更换灯泡之前，请先关闭投影机电源，拔下电源线插头，并等待至少45分钟，让灯泡充分冷却。在灼热时操作灯泡可能导致烫伤以及对灯泡的损坏。



- 除指定的螺钉（箭头标记）外，切勿松开其他螺钉。
- 当投影机悬挂安装时，请勿打开其灯罩。这样做是危险的，因为如果灯泡爆裂，打开灯罩时碎片将掉出来。此外，在高处作业是危险的，所以即使灯泡没有爆裂，也请您当地的经销商来更换灯泡。
- 请勿在取走灯罩的情况下使用投影机。更换灯泡时，请务必拧紧螺钉。螺钉松动可能导致损坏或受伤。



- 仅可使用指定型号的灯泡。
 - 如果灯泡在首次使用后不久爆裂，可能在灯泡之外的地方有电气问题。如果发生这样的情况，请联络您当地的经销商或维修代表。
 - 请小心操作：震动或刮擦可能导致灯泡在使用期间爆裂。
 - 长时间使用灯泡，会导致灯泡发暗、不点亮或发生爆裂。当图像发暗或色调变差时，请尽快更换灯泡。
- 请勿使用旧的（用过的）灯泡；这是导致爆裂的一个原因。

空气过滤器

请定期检查并清洁空气过滤器。当显示或讯息提示您清洁空气过滤器时，请尽快清洁空气过滤器。

当空气过滤器破损或太脏时，请予以更换。要购买新空气过滤器时，请与您的经销商联系并告知其空气过滤器型号。

型号 = MU03602

更换灯泡时，请更换空气过滤器。本投影机随更换用灯泡提供一个指定型号的空气过滤器。

清洁空气过滤器

1. 关闭投影机的电源，拔掉电源线。使投影机充分冷却。
2. 请使用真空吸尘器清洁过滤器盖的周围。
3. 用一只手支撑着投影机，用另一只手按箭头方向向前拉动过滤器盖。
4. 真空吸尘器清洁投影机的过滤器通风口。
请在过滤器盖的一侧上用真空吸尘器清洁安装于过滤器盖另一侧的空气过滤器。
当空气过滤器破损或太脏时，请予以更换。
当安装空气过滤器时，请使其半月形边缘部分与过滤器盖的突出部分吻合。
5. 将过滤器单元装回投影机。
6. 打开投影机的电源，使用简易菜单中的过滤器使用时间功能将过滤器使用时间复位。
 - (1) 按 MENU 按钮显示菜单。
 - (2) 用 ▼/▲ 按钮对准“过滤器使用时间”，然后按 ► 按钮。对话框出现。
 - (3) 按 ▲ 按钮选择对话框上的“复位”。它会复位过滤器使用时间。



空气过滤器盖

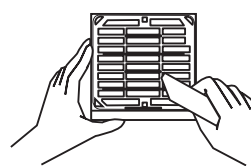
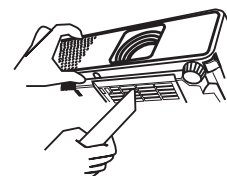

空气过滤器颠倒安装

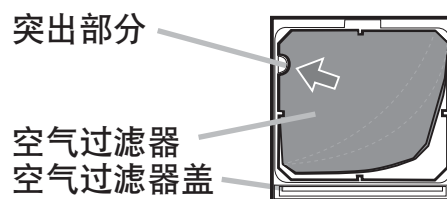

△ 警告 ▶ 在维护空气过滤器之前，请务必将电源线插头拔下，然后让投影机充分冷却。

▶ 请只使用指定型号的空气过滤器。请勿在未安装空气过滤器或过滤器盖的状态下使用投影机。否则会导致火灾或引起投影机故障。

▶ 请定期清洁空气过滤器。如果空气过滤器被灰尘或其他杂物堵塞，机内温度将升高并导致火灾、投影机烧毁或引起投影机故障。

通知事项 • 为了正确显示有关空气过滤器的讯息，请仅在已清洁或更换空气过滤器之后才复位过滤器使用时间。

• 投影机可能会显示诸如“请检查通风口”等讯息或关闭投影机的电源，以防止机内温度升高。

其他维护

投影机内部

为安全使用，请以每年一次的大致间隔，委托销售店清洁和检查。

当心镜头

如果镜头裂纹、脏污或起雾，会使显示质量下降。请注意保护镜头，小心处置。

1. 关闭投影机的电源，拔掉电源线。让投影机充分冷却。
2. 在确认投影机已充分冷却后，用市售的镜头清洁纸轻轻地擦拭。请勿用手直接接触镜头。

当心机柜和遥控器

粗心大意可能导致诸如变色、脱漆等相对的影响。

1. 关闭投影机的电源，拔掉电源线。让投影机充分冷却。
2. 在确认投影机已充分冷却之后，用纱布或软布轻轻擦拭。
如果投影机非常脏，请将软布浸入清水或已用水稀释的中性清洁剂中，拧干后轻轻擦拭。然后再用柔软的干布轻轻擦拭。

△ **警告** ▶ 在维护之前，请确认电源线已拔下，并让投影机充分冷却。
在投影机处于高温状态时进行维护，可能导致投影机烧毁和 / 或引起投影机故障。

▶ 请切勿自行维护投影机内部。否则可能发生危险。

▶ 请避免弄湿投影机或将液体洒入投影机。否则可能导致火灾、触电和 / 或引起投影机故障。

• 请勿使含有水、清洁剂或化学品的任何物品靠近投影机。

• 请不要使用喷雾器。

△ **注意事项** ▶ 请按下列事项注意保护投影机。不当维护不但可能导致人身伤害，而且还可能引起褪色、脱漆等不良后果。

▶ 除本说明书中所指定的之外，请勿使用清洁剂或化学品。

▶ 请不要用坚硬的物品擦拭或敲击本机。

故障诊断

如果出现异常现象，请立即停止使用投影机。

△警告 ▶ 使用时如出现异常现象，如冒烟、有异味、异常噪声、机壳、部件或电缆破损、液体或异物掉入机内等，请务必停止使用投影机。遇此情况时，请立即从电源插座上拔下电源插头。在确认冒烟或异味后，请与销售商或维修服务公司联系。

此外，如果投影机发生异常现象，在要求修理之前请先进行下述检查并采取相应的措施：

如果仍未解决问题，则请与销售商或维修服务公司联系。他们将告诉您有关保修的条件。

关于消息

出现某些讯息时，请按照下表进行检查和处理。

虽然这些讯息会在数分钟后自动消失，但只要接通电源这些讯息就会随时再次出现。

消息	内容
未输入信号 ***	未发现输入信号。 请确认信号输入的连接、信号源的状态。
信号不在同步范围内 *** fH **kHz TV **Hz	输入信号的水平或垂直频率不在所指定范围之内。 请确认本机及信号源的规格。
请检查通风口	投影机内部的温度过高。 请关闭电源，并等待 20 分钟左右，使本机冷却。确认下列项目后，请再次打开电源。 <ul style="list-style-type: none"> • 通风口是否堵塞？ • 空气过滤器是否脏污？ • 环境温度是否超过 35℃？ • 如果在处理后仍显示相同的指示，请将选项菜单的特殊设定项目中的风扇速度设为高。
提示 *** 已在最后的滤镜确认完成之后通过。 滤镜维护对于消除报警讯息并重设滤镜定时器是必要的。 更多信息请参阅使用说明书。	空气过滤器需要清洁。 请立即关闭电源，并参考本说明书的“空气过滤器”一节清洁或更换空气过滤器。清洁或更换空气过滤器后，请务必复位过滤器计时器 (📖 50)。

关于指示灯

当 LAMP、TEMP 和 POWER 指示灯的操作异常时，请按照下表进行检查和处理。

POWER 指示灯	LAMP 指示灯	TEMP 指示灯	内容
点亮 橙色	熄灭	熄灭	投影机处于待机状态。 请参照“电源开/关”一节。
闪烁 绿色	熄灭	熄灭	投影机正在预热。 请等待。
点亮 绿色	熄灭	熄灭	投影机处于开状态。 可进行正常操作。
闪烁 橙色	熄灭	熄灭	投影机正在冷却。 请等待。
闪烁 红色	(任意)	(任意)	投影机正在冷却。检测到某个错误。 请等待，直到 POWER 指示灯结束闪烁，然后参照以下项目描述进行适当的处理。
闪烁 红色 或 点亮 红色	点亮 红色	熄灭	灯泡没有点亮并且内部可能已经变热。 请关闭电源，然后冷却本机至少 20 分钟。投影机充分冷却后，请确认下列项目，然后再次打开电源。 • 通风口是否堵塞？ • 空气过滤器是否脏污？ • 外界温度是否超过 35℃？ 如果处理后还显示相同的现象，请参照“灯泡”一节更换灯泡。
闪烁 红色 或 点亮 红色	闪烁 红色	熄灭	灯罩没有固定好（没安装好）。 请关闭电源，让本机冷却至少 45 分钟。在投影机充分冷却后，请确认灯罩的安装状态。在完成必要的维护后，再次打开电源。如果处理后仍显示相同的指示，请联系您的经销商或维修公司。
闪烁 红色 或 点亮 红色	熄灭	闪烁 红色	冷却风扇不转动。 请关闭电源，然后冷却本机至少 20 分钟。投影机充分冷却后，请确认外部物质是否阻碍了风扇等，然后再次打开电源。 如果处理后还显示相同的现象，请联系您的经销商或维修公司。

(接下页)

关于指示灯 (续)

POWER 指示灯	LAMP 指示灯	TEMP 指示灯	内容
闪烁 红色 或 点亮 红色	熄灭	点亮 红色	<p>有内部过热的可能性。 请关闭电源，然后冷却本机至少 20 分钟。投影机充分冷却后，请确认下列项目，然后再次打开电源。</p> <ul style="list-style-type: none"> • 通风口是否堵塞？ • 空气过滤器是否脏污？ • 外界温度是否超过 35℃？ <p>如果在处理后仍显示相同的指示，请将选项菜单的特殊设定项目中的风扇速度设为高。</p>
点亮 绿色	同时 闪烁 红色		<p>应清洁空气过滤器了。 请立即关闭电源，然后参照“空气过滤器”一节清洁或更换空气过滤器。在清洁或更换空气过滤器后，请务必复位过滤器使用时间。做完这些操作后，重新打开电源。</p>
点亮 绿色	交替 闪烁 红色		<p>可能是内部温度变得过低。 请在使用温度参数范围（5℃至 35℃）内使用此设备。温度符合时，重新开启电源。</p>

通知事项 • 当机内过热时，为安全起见，投影机会自动关机，并且指示灯可能也会熄灭。遇此情况时，请拔下电源插头，并等候至少 45 分钟后再开机。投影机充分冷却后，请确认灯泡和灯罩的连接状态，然后重新打开投影机电源。

关闭投影机

仅在用通常程序无法关闭投影机时 (13)，请用针或类似物按下关机开关，并从电源插座上拔下电源插头。在重新接通电源之前，请等候至少 10 分钟，以使投影机充分冷却。

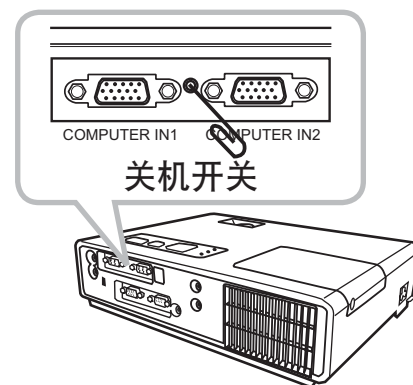

重设所有设定值

当难以校正某些设置时，可用选项菜单 (41) 中的特殊设定项目的工厂预设功能，将所有设定值（语言、过滤器使用时间、灯泡使用时间及清洁滤镜讯息等除外）重设为工厂预设值。

容易误认为是故障的现象

关于因机器故障而引起的现象，请按照下表进行检查和处理。

现象	不包括投影机缺陷的情况	参考页
电源不能接通。	电源线已拔下。 请正确连接电源线。	10
	操作时主电源因停电（电路中断）等原因被切断。 请从电源插座上拔下电源插头，并让投影机冷却 10 分钟以上，然后再打开电源开关。	10, 13
	没有安装灯泡和 / 或灯罩，或者它们没有正确固定。 请关闭电源开关并从电源插座上拔下电源插头，让投影机冷却 45 分钟以上。投影机充分冷却后，请确认灯泡和灯罩的安装状态，然后再次打开电源。	48
既不输出声音也不输出图像。	信号电缆没有正确连接。 请正确连接接线。	8
	信号源没有正确工作。 请参照信号源设备的使用说明书正确设置信号源设备。	-
	输入切换的设定不同。 请重新选择输入信号。	14, 15
不会发出声音。	未正确连接信号电缆。 正确连接音频电缆。	8
	静音功能正在起作用。 按遥控器上的 MUTE 或 VOLUME 按钮恢复声音。	14
	音量被调得太低。 用菜单功能或遥控器将音量适当调高。	14
	声音输入设置不正确。 正确设定设置菜单中的 AUDIO。	32
无图像显示。	安装了镜头盖。 取下镜头盖。	13
	安装了镜头盖。 取下镜头盖。	8

(接下页)

容易误认为是故障的现象 (续)

现象	不包括投影机缺陷的情况	参考页
无图像显示。	亮度调节过低。 用菜单功能或遥控器将亮度调节到较高级别。	21, 23
	电脑无法将投影机检测为即插即用监视器。 用其他即插即用监视器进行检查, 确认电脑可以检测到即插即用监视器。	9
	多色清屏画面出现。 请按遥控器上的 BLANK 按钮。	19
视频屏幕显示静止。	静止功能正在起作用。 按 FREEZE 按钮将屏幕恢复到正常状态。	19
色彩淡, 色调差。	没有正确调节颜色设置。 请使用菜单功能改变色温, 彩色, 色调和 / 或 彩色空间设置来进行图像调节。	21, 24, 28
	彩色空间设置不匹配。 将彩色空间设置更改为自动、RGB、SMPTE240、REC709 或 REC601。	28
图像暗。	亮度和 / 或对比度调节过低。 请使用菜单功能将亮度和 / 或对比度设置调高。	21, 23
	降噪模式功能正在起作用。 请将设置菜单中的降噪模式选择为标准。	22, 32
	灯泡接近其产品使用寿命。 请更换灯泡。	48
图像模糊。	聚焦和 / 或水平相位设置不正确。 使用聚焦环调节焦距, 和 / 或使用菜单功能的水平相位。	16, 37
	镜头脏污或有薄雾。 请参照“当心镜头”清洁镜头。	51

通知事项 • 有时画面中可见到辉点、黑点, 这是液晶特有的现象, 并非故障。

规格

项目		规格
品名		液晶投影机
液晶面板	面板尺寸	1.6cm (0.63型)
	驱动方式	TFT 有源矩阵式
	像素值	786,432 像素 (水平 1024 × 垂直 768)
镜头		可变焦镜头 F=1.7 ~ 1.9 f=19 ~ 23 mm
灯泡		<CP-X254> 160W UHB, <CP-X264> 190W UHP
扬声器		1W × 1
电源		<CP-X254> AC100 ~ 120V / 2.8A, AC220 ~ 240V / 1.4A <CP-X264> AC100 ~ 120V / 3.4A, AC220 ~ 240V / 1.7A
功率		<CP-X254> 250W, <CP-X264> 310W
使用温度范围		5 ~ 35℃ (操作)
外形尺寸		274 (宽) × 59 (高) × 205 (深) mm * 不含突起部分。请参阅下列数字。
重量		约 1.8kg
端子		电脑输入端口 COMPUTER IN1..... D-sub 15 针 小型 x1 COMPUTER IN2..... D-sub 15 针 小型 x1 监视器输出端口 MONITOR OUT..... D-sub 15 针 小型 x1 视频输入端口 S-VIDEO..... 小型 DIN 4 针 x1 VIDEO..... RCA x1 音频输入 / 输出端口 AUDIO IN1..... 小型立体声 x1 AUDIO IN2..... 小型立体声 x1 AUDIO OUT..... 小型立体声 x1 通信端口 CONTROL..... D-sub 9 针 x1 USB..... USB-B x1
另售品		灯泡 : <CP-X254> DT00781, <CP-X264> DT00821 空气滤清器 : MU03602 其他 : 请联系您的经销商。

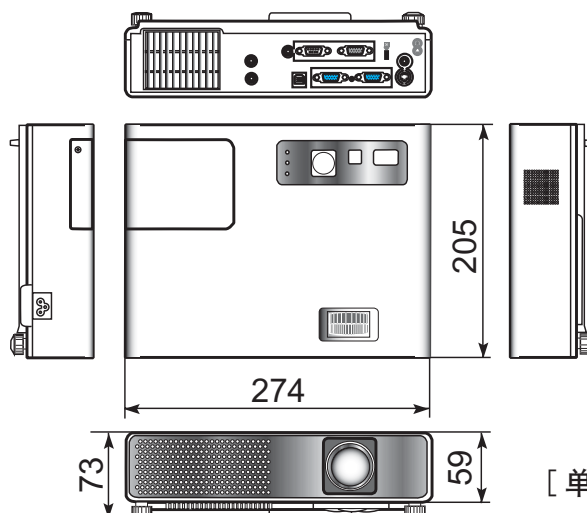

[单位 : mm]

Projector

CP-X254/CP-X264

User's Manual (detailed)

Technical

Example of PC signal

Resolution (H x V)	H. frequency (kHz)	V. frequency (Hz)	Rating	Signal mode
720 x 400	37.9	85.0	VESA	TEXT
640 x 480	31.5	59.9	VESA	VGA (60Hz)
640 x 480	37.9	72.8	VESA	VGA (72Hz)
640 x 480	37.5	75.0	VESA	VGA (75Hz)
640 x 480	43.3	85.0	VESA	VGA (85Hz)
800 x 600	35.2	56.3	VESA	SVGA (56Hz)
800 x 600	37.9	60.3	VESA	SVGA (60Hz)
800 x 600	48.1	72.2	VESA	SVGA (72Hz)
800 x 600	46.9	75.0	VESA	SVGA (75Hz)
800 x 600	53.7	85.1	VESA	SVGA (85Hz)
832 x 624	49.7	74.5		Mac 16" mode
1024 x 768	48.4	60.0	VESA	XGA (60Hz)
1024 x 768	56.5	70.1	VESA	XGA (70Hz)
1024 x 768	60.0	75.0	VESA	XGA (75Hz)
1024 x 768	68.7	85.0	VESA	XGA (85Hz)
1152 x 864	67.5	75.0	VESA	1152 x 864 (75Hz)
1280 x 960	60.0	60.0	VESA	1280 x 960 (60Hz)
1280 x 1024	64.0	60.0	VESA	SXGA (60Hz)
1280 x 1024	80.0	75.0	VESA	SXGA (75Hz)
1280 x 1024	91.1	85.0	VESA	SXGA (85Hz)
1600 x 1200	75.0	60.0	VESA	UXGA (60Hz)
1280 x 768	47.7	60.0	VESA	W-XGA (60Hz)
1400 x 1050	65.2	60.0	VESA	SXGA+ (60Hz)

- NOTE** • Be sure to check jack type, signal level, timing and resolution before connecting this projector to a PC.
- Some PCs may have multiple display screen modes. Use of some of these modes will not be possible with this projector.
 - Depending on the input signal, full-size display may not be possible in some cases. Refer to the number of display pixels above.
 - Although the projector can display signals with resolution up to UXGA (1600x1200), the signal will be converted to the projector's panel resolution before being displayed. The best display performance will be achieved if the resolutions of the input signal and projector panel are identical.
 - Automatically adjustment may not function correctly with some input signals.
 - The image may not be displayed correctly when the input sync signal is a composite sync or a sync on G.

Initial set signals

The following signals are used for the initial settings. The signal timing of some PC models may be different. In such case, adjust the items V POSITION and H POSITION in the IMAGE menu.

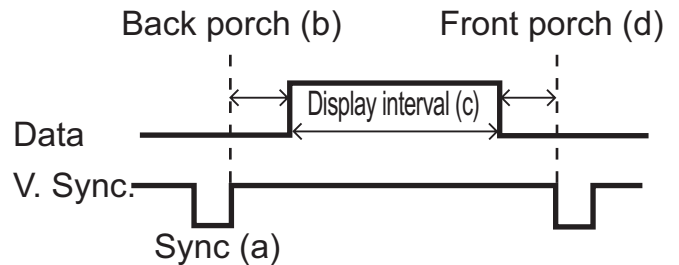
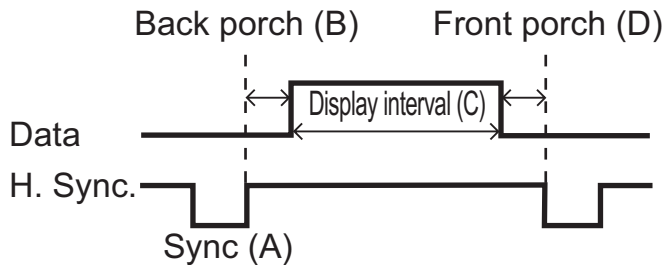

PC/Signal	Horizontal signal timing (μs)			
	(A)	(B)	(C)	(D)
TEXT	2.0	3.0	20.3	1.0
VGA (60Hz)	3.8	1.9	25.4	0.6
VGA (72Hz)	1.3	4.1	20.3	0.8
VGA (75Hz)	2.0	3.8	20.3	0.5
VGA (85Hz)	1.6	2.2	17.8	1.6
SVGA (56Hz)	2.0	3.6	22.2	0.7
SVGA (60Hz)	3.2	2.2	20.0	1.0
SVGA (72Hz)	2.4	1.3	16.0	1.1
SVGA (75Hz)	1.6	3.2	16.2	0.3
SVGA (85Hz)	1.1	2.7	14.2	0.6
Mac 16" mode	1.1	3.9	14.5	0.6
XGA (60Hz)	2.1	2.5	15.8	0.4
XGA (70Hz)	1.8	1.9	13.7	0.3
XGA (75Hz)	1.2	2.2	13.0	0.2
XGA (85Hz)	1.0	2.2	10.8	0.5
1152 x 864 (75Hz)	1.2	2.4	10.7	0.6
1280 x 960 (60Hz)	1.0	2.9	11.9	0.9
SXGA (60Hz)	1.0	2.3	11.9	0.4
SXGA (75Hz)	1.1	1.8	9.5	0.1
SXGA (85Hz)	1.0	1.4	8.1	0.4
UXGA (60Hz)	1.2	1.9	9.9	0.4
W-XGA (60Hz)	1.7	2.5	16.0	0.8
SXGA+ (60Hz)	1.2	2.0	11.4	0.7

PC/Signal	Vertical signal timing (lines)			
	(a)	(b)	(c)	(d)
TEXT	3	42	400	1
VGA (60Hz)	2	33	480	10
VGA (72Hz)	3	28	480	9
VGA (75Hz)	3	16	480	1
VGA (85Hz)	3	25	480	1
SVGA (56Hz)	2	22	600	1
SVGA (60Hz)	4	23	600	1
SVGA (72Hz)	6	23	600	37
SVGA (75Hz)	3	21	600	1
SVGA (85Hz)	3	27	600	1
Mac 16" mode	3	39	624	1
XGA (60Hz)	6	29	768	3
XGA (70Hz)	6	29	768	3
XGA (75Hz)	3	28	768	1
XGA (85Hz)	3	36	768	1
1152 x 864 (75Hz)	3	32	864	1
1280 x 960 (60Hz)	3	36	960	1
SXGA(60Hz)	3	38	1024	1
SXGA (75Hz)	3	38	1024	1
SXGA (85Hz)	3	44	1024	1
UXGA (60Hz)	3	46	1200	1
W-XGA (60Hz)	3	23	768	1
SXGA+ (60Hz)	3	33	1050	1

Connection to the ports

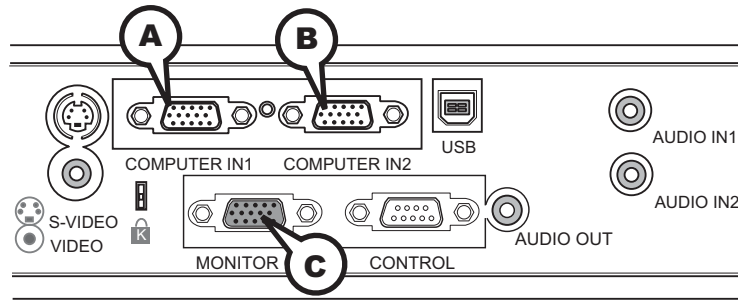

ⒶCOMPUTER IN1, ⒷCOMPUTER IN2, ⒸMONITOR OUT

D-sub 15pin mini shrink jack

(1) for PC signal

- Video signal: RGB separate, Analog, 0.7Vp-p, 75Ω terminated (positive)
- H/V. sync. Signal: TTL level (positive/negative)
- Composite sync. Signal: TTL level

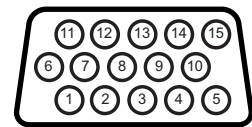

Pin	Signal	Pin	Signal
1	Video Red	10	Ground
2	Video Green	11	(No connection)
3	Video Blue	12	Ⓐ: SDA (DDC data)
4	(No connection)		Ⓑ: (No connection)
5	Ground	13	H. sync / Composite sync.
6	Ground Red	14	V. sync.
7	Ground Green	15	Ⓐ: SCL (DDC clock)
8	Ground Blue		Ⓑ: (No connection)
9	(No connection)	-	-

(2) for Component signal (COMPUTER IN1 only)

- Y : Component video Y, 1.0±0.1 Vp-p, 75 Ω terminator with composite
- CR/PR : Component video CR/PR, 0.7±0.1 Vp-p, 75 Ω terminator
- CB/PB : Component video CR/PR, 0.7±0.1 Vp-p, 75 Ω terminator

Pin	Signal	Pin	Signal
1	CR/PR	10	Ground
2	Y	11	(No connection)
3	CB/PB	12	(No connection)
4	(No connection)	13	(No connection)
5	Ground	14	(No connection)
6	Ground CR/PR	15	(No connection)
7	Ground Y	-	-
8	Ground CB/PB	-	-
9	(No connection)	-	-

Connection to the ports (continued)

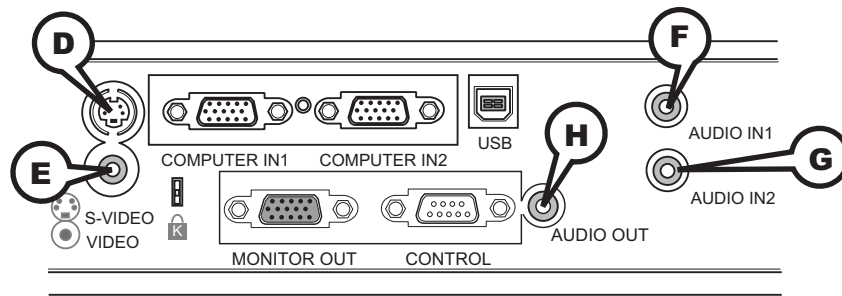

ⓓS-VIDEO

Mini DIN 4pin jack



Pin	Signal
1	Color signal 0.286Vp-p (NTSC, burst), 75Ω terminator Color signal 0.300Vp-p (PAL/SECAM, burst) 75Ω terminator
2	Brightness signal, 1.0Vp-p, 75Ω terminator
3	Ground
4	Ground

ⓔVIDEO

RCA jack

- System: NTSC, PAL, SECAM, PAL-M, PAL-N, NTSC4.43
- 1.0 ± 0.1 Vp-p, 75Ω terminator

ⓕAUDIO IN1, ⓖAUDIO IN2,

Ø3.5 stereo mini jack

- 200 mVrms 47kΩ terminator

ⓓAUDIO OUT

Ø3.5 stereo mini jack

- 200 mVrms 1kΩ output impedance

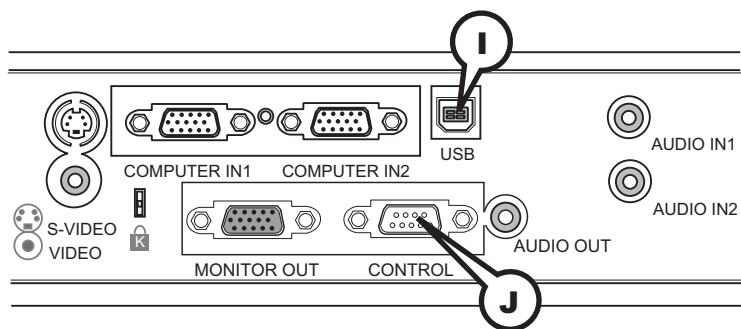

I USB

USB B type jack



Pin	Signal
1	+5V
2	- Data
3	+ Data
4	Ground

J CONTROL

D-sub 9pin plug

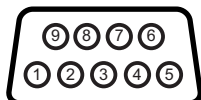

Pin	Signal	Pin	Signal	Pin	Signal
1	(No connection)	4	(No connection)	7	RTS
2	RD	5	Ground	8	CTS
3	TD	6	(No connection)	9	(No connection)

RS-232C Communication

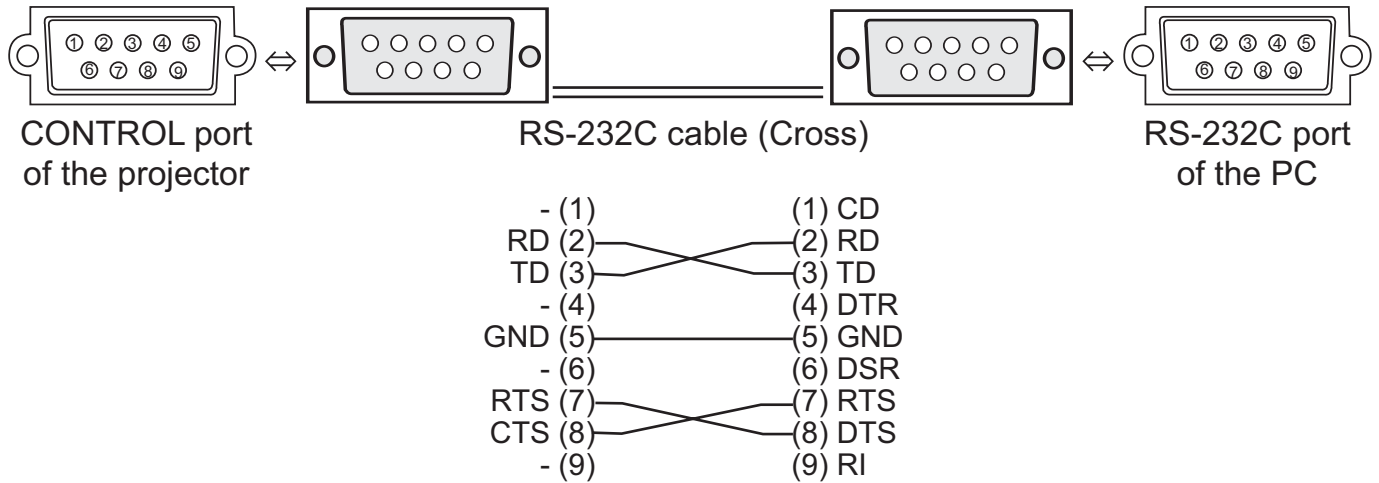

Connecting the cable

1. Turn off the projector and the PC.
2. Connect the CONTROL port of the projector with a RS-232C port of the PC by a RS-232C cable (cross). Use the cable that fulfills the specification shown in the previous page.
3. Turn the PC on, and after the PC has started up turn the projector on.

Communications setting

19200bps, 8N1

1. Protocol

Consist of header (7 bytes) + command data (6 bytes).

2. Header

BE + EF + 03 + 06 + 00 + CRC_low + CRC_high

CRC_low : Lower byte of CRC flag for command data

CRC_high : Upper byte of CRC flag for command data

3. Command data

Command data chart

byte_0	byte_1	byte_2	byte_3	byte_4	byte_5
Action		Type		Setting code	
low	high	low	high	low	high

Action (byte_0 - 1)

Action	Classification	Content
1	SET	Change setting to desired value.
2	GET	Read projector internal setup value.
4	INCREMENT	Increment setup value by 1.
5	DECREMENT	Decrement setup value by 1.
6	EXECUTE	Run a command.

Requesting projector status (Get command)

- (1) Send the following request code from the PC to the projector.
Header + Command data ('02H' + '00H' + type (2 bytes) + '00H' + '00H')
- (2) The projector returns the response code '1DH' + data (2 bytes) to the PC.

Changing the projector settings (Set command)

- (1) Send the following setting code from the PC to the projector.
Header + Command data ('01H' + '00H' + type (2 bytes) + setting code (2 bytes))
- (2) The projector changes the setting based on the above setting code.
- (3) The projector returns the response code '06H' to the PC.

Using the projector default settings (Reset Command)

- (1) The PC sends the following default setting code to the projector.
Header + Command data ('06H' + '00H' + type (2 bytes) + '00H' + '00H')
- (2) The projector changes the specified setting to the default value.
- (3) The projector returns the response code '06H' to the PC.

Increasing the projector setting value (Increment command)

- (1) The PC sends the following increment code to the projector.
Header + Command data ('04H' + '00H' + type (2 bytes) + '00H' + '00H')
- (2) The projector increases the setting value on the above setting code.
- (3) The projector returns the response code '06H' to the PC.

Decreasing the projector setting value (Decrement command)

- (1) The PC sends the following decrement code to the projector.
Header + Command data ('05H' + '00H' + type (2 bytes) + '00H' + '00H')
- (2) The projector decreases the setting value on the above setting code.
- (3) The projector returns the response code '06H' to the PC.

When the projector cannot understand the received command

When the projector cannot understand the received command, the error code '15H' is sent back to the PC.

Sometimes the projector cannot properly receive the command. In such a case, the command is not executed and the error code '15H' is sent back to the PC. If this error code is returned, send the same command again.

When the projector cannot execute the received command

When the projector cannot execute the received command, the error code '1CH' + 'xxxxH' is sent back to the PC.

When the data length is greater than indicated by the data length code, the projector ignore the excess data code. Conversely when the data length is shorter than indicated by the data length code, an error code will be returned to the PC.

- NOTE** • Operation cannot be guaranteed when the projector receives an undefined command or data.
- Provide an interval of at least 40ms between the response code and any other code.
 - The projector outputs test data when the power supply is switched ON, and when the lamp is lit. Ignore this data.
 - Commands are not accepted during warm-up.

RS-232C Communication (continued)

Names	Operation Type	Header				Command Data			
						CRC	Action	Type	Setting Code
Power	Set	Turn off	BE EF	03	06 00	2A D3	01 00	00 60	00 00
		Turn on	BE EF	03	06 00	BA D2	01 00	00 60	01 00
	Get	BE EF	03	06 00	19 D3	02 00	00 60	00 00	
		[Example return] 00 00 01 00 02 00 [Off] [On] [Cool down]							
Input Source	Set	COMPUTER 1	BE EF	03	06 00	FE D2	01 00	00 20	00 00
		COMPUTER 2	BE EF	03	06 00	3E D0	01 00	00 20	04 00
		VIDEO	BE EF	03	06 00	6E D3	01 00	00 20	01 00
		S-VIDEO	BE EF	03	06 00	9E D3	01 00	00 20	02 00
	Get	BE EF	03	06 00	CD D2	02 00	00 20	00 00	
Error Status	Get	BE EF	03	06 00	D9 D8	02 00	20 60	00 00	
		[Example return] 00 00 01 00 02 00 03 00 [Normal] [Cover error] [Fan error] [Lamp error] 04 00 05 00 06 00 07 00 [Temp error] [Air flow error] [Lamp time error] [Cool error] 08 00 [Filter error]							
BRIGHTNESS	Get		BE EF	03	06 00	89 D2	02 00	03 20	00 00
	Increment		BE EF	03	06 00	EF D2	04 00	03 20	00 00
	Decrement		BE EF	03	06 00	3E D3	05 00	03 20	00 00
BRIGHTNESS Reset	Execute		BE EF	03	06 00	58 D3	06 00	00 70	00 00
CONTRAST	Get		BE EF	03	06 00	FD D3	02 00	04 20	00 00
	Increment		BE EF	03	06 00	9B D3	04 00	04 20	00 00
	Decrement		BE EF	03	06 00	4A D2	05 00	04 20	00 00
CONTRAST Reset	Execute		BE EF	03	06 00	A4 D2	06 00	01 70	00 00
PICTURE MODE	Set	NORMAL	BE EF	03	06 00	23 F6	01 00	BA 30	00 00
		CINEMA	BE EF	03	06 00	B3 F7	01 00	BA 30	01 00
		DYNAMIC	BE EF	03	06 00	E3 F4	01 00	BA 30	04 00
		BOARD(BLACK)	BE EF	03	06 00	E3 EF	01 00	BA 30	20 00
		BOARD(GREEN)	BE EF	03	06 00	73 EE	01 00	BA 30	21 00
		WHITEBOARD	BE EF	03	06 00	83 EE	01 00	BA 30	22 00
	Get	BE EF	03	06 00	10 F6	02 00	BA 30	00 00	
[Example return] 00 00 01 00 04 00 10 00 [Normal] [Cinema] [Dynamic] [Custom] 20 00 21 00 22 00 [BOARD(BLACK)] [BOARD(GREEN)] [WHITEBOARD]									
GAMMA	Set	#1 DEFAULT	BE EF	03	06 00	07 E9	01 00	A1 30	20 00
		#1 CUSTOM	BE EF	03	06 00	07 FD	01 00	A1 30	10 00
		#2 DEFAULT	BE EF	03	06 00	97 E8	01 00	A1 30	21 00
		#2 CUSTOM	BE EF	03	06 00	97 FC	01 00	A1 30	11 00
		#3 DEFAULT	BE EF	03	06 00	67 E8	01 00	A1 30	22 00
		#3 CUSTOM	BE EF	03	06 00	67 FC	01 00	A1 30	12 00
		#4 DEFAULT	BE EF	03	06 00	F7 E9	01 00	A1 30	23 00
		#4 CUSTOM	BE EF	03	06 00	F7 FD	01 00	A1 30	13 00
		#5 DEFAULT	BE EF	03	06 00	C7 EB	01 00	A1 30	24 00
	#5 CUSTOM	BE EF	03	06 00	C7 FF	01 00	A1 30	14 00	
Get	BE EF	03	06 00	F4 F0	02 00	A1 30	00 00		

RS-232C Communication (continued)

Names	Operation Type	Header				Command Data			
					CRC	Action	Type	Setting Code	
User Gamma Pattern	Set	Off	BE EF	03	06 00	FB FA	01 00	80 30	00 00
		9 step gray scale	BE EF	03	06 00	6B FB	01 00	80 30	01 00
		15 steps gray scale	BE EF	03	06 00	9B FB	01 00	80 30	02 00
		Ramp	BE EF	03	06 00	0B FA	01 00	80 30	03 00
	Get	BE EF	03	06 00	C8 FA	02 00	80 30	00 00	
User Gamma Point 1	Get	BE EF	03	06 00	08 FE	02 00	90 30	00 00	
	Increment	BE EF	03	06 00	6E FE	04 00	90 30	00 00	
	Decrement	BE EF	03	06 00	BF FF	05 00	90 30	00 00	
User Gamma Point 2	Get	BE EF	03	06 00	F4 FF	02 00	91 30	00 00	
	Increment	BE EF	03	06 00	92 FF	04 00	91 30	00 00	
	Decrement	BE EF	03	06 00	43 FE	05 00	91 30	00 00	
User Gamma Point 3	Get	BE EF	03	06 00	B0 FF	02 00	92 30	00 00	
	Increment	BE EF	03	06 00	D6 FF	04 00	92 30	00 00	
	Decrement	BE EF	03	06 00	07 FE	05 00	92 30	00 00	
User Gamma Point 4	Get	BE EF	03	06 00	4C FE	02 00	93 30	00 00	
	Increment	BE EF	03	06 00	2A FE	04 00	93 30	00 00	
	Decrement	BE EF	03	06 00	FB FF	05 00	93 30	00 00	
User Gamma Point 5	Get	BE EF	03	06 00	38 FF	02 00	94 30	00 00	
	Increment	BE EF	03	06 00	5E FF	04 00	94 30	00 00	
	Decrement	BE EF	03	06 00	8F FE	05 00	94 30	00 00	
User Gamma Point 6	Get	BE EF	03	06 00	C4 FE	02 00	95 30	00 00	
	Increment	BE EF	03	06 00	A2 FE	04 00	95 30	00 00	
	Decrement	BE EF	03	06 00	73 FF	05 00	95 30	00 00	
User Gamma Point 7	Get	BE EF	03	06 00	80 FE	02 00	96 30	00 00	
	Increment	BE EF	03	06 00	E6 FE	04 00	96 30	00 00	
	Decrement	BE EF	03	06 00	37 FF	05 00	96 30	00 00	
User Gamma Point 8	Get	BE EF	03	06 00	7C FF	02 00	97 30	00 00	
	Increment	BE EF	03	06 00	1A FF	04 00	97 30	00 00	
	Decrement	BE EF	03	06 00	CB FE	05 00	97 30	00 00	
COLOR TEMP	Set	HIGH	BE EF	03	06 00	0B F5	01 00	B0 30	03 00
		MID	BE EF	03	06 00	9B F4	01 00	B0 30	02 00
		LOW	BE EF	03	06 00	6B F4	01 00	B0 30	01 00
		Hi-BRIGHT-1	BE EF	03	06 00	3B F2	01 00	B0 30	08 00
		Hi-BRIGHT-2	BE EF	03	06 00	AB F3	01 00	B0 30	09 00
		CUSTOM-1	BE EF	03	06 00	CB F8	01 00	B0 30	13 00
		CUSTOM-2	BE EF	03	06 00	5B F9	01 00	B0 30	12 00
		CUSTOM-3	BE EF	03	06 00	AB F9	01 00	B0 30	11 00
		CUSTOM-4	BE EF	03	06 00	FB FF	01 00	B0 30	18 00
	CUSTOM-5	BE EF	03	06 00	6B FE	01 00	B0 30	19 00	
Get	BE EF	03	06 00	C8 F5	02 00	B0 30	00 00		
COLOR TEMP GAIN R	Get	BE EF	03	06 00	34 F4	02 00	B1 30	00 00	
	Increment	BE EF	03	06 00	52 F4	04 00	B1 30	00 00	
	Decrement	BE EF	03	06 00	83 F5	05 00	B1 30	00 00	
COLOR TEMP GAIN G	Get	BE EF	03	06 00	70 F4	02 00	B2 30	00 00	
	Increment	BE EF	03	06 00	16 F4	04 00	B2 30	00 00	
	Decrement	BE EF	03	06 00	C7 F5	05 00	B2 30	00 00	

RS-232C Communication (continued)

Names	Operation Type	Header				Command Data			
					CRC	Action	Type	Setting Code	
COLOR TEMP GAIN B	Get	BE EF	03	06 00	8C F5	02 00	B3 30	00 00	
	Increment	BE EF	03	06 00	EA F5	04 00	B3 30	00 00	
	Decrement	BE EF	03	06 00	3B F4	05 00	B3 30	00 00	
COLOR TEMP OFFSET R	Get	BE EF	03	06 00	04 F5	02 00	B5 30	00 00	
	Increment	BE EF	03	06 00	62 F5	04 00	B5 30	00 00	
	Decrement	BE EF	03	06 00	B3 F4	05 00	B5 30	00 00	
COLOR TEMP OFFSET G	Get	BE EF	03	06 00	40 F5	02 00	B6 30	00 00	
	Increment	BE EF	03	06 00	26 F5	04 00	B6 30	00 00	
	Decrement	BE EF	03	06 00	F7 F4	05 00	B6 30	00 00	
COLOR TEMP OFFSET B	Get	BE EF	03	06 00	BC F4	02 00	B7 30	00 00	
	Increment	BE EF	03	06 00	DA F4	04 00	B7 30	00 00	
	Decrement	BE EF	03	06 00	0B F5	05 00	B7 30	00 00	
COLOR	Get	BE EF	03	06 00	B5 72	02 00	02 22	00 00	
	Increment	BE EF	03	06 00	D3 72	04 00	02 22	00 00	
	Decrement	BE EF	03	06 00	02 73	05 00	02 22	00 00	
COLOR Reset	Execute	BE EF	03	06 00	80 D0	06 00	0A 70	00 00	
TINT	Get	BE EF	03	06 00	49 73	02 00	03 22	00 00	
	Increment	BE EF	03	06 00	2F 73	04 00	03 22	00 00	
	Decrement	BE EF	03	06 00	FE 72	05 00	03 22	00 00	
TINT Reset	Execute	BE EF	03	06 00	7C D1	06 00	0B 70	00 00	
SHARPNESS	Get	BE EF	03	06 00	F1 72	02 00	01 22	00 00	
	Increment	BE EF	03	06 00	97 72	04 00	01 22	00 00	
	Decrement	BE EF	03	06 00	46 73	05 00	01 22	00 00	
SHARPNESS Reset	Execute	BE EF	03	06 00	C4 D0	06 00	09 70	00 00	
MY MEMORY Load	Set	1	BE EF	03	06 00	0E D7	01 00	14 20	00 00
		2	BE EF	03	06 00	9E D6	01 00	14 20	01 00
		3	BE EF	03	06 00	6E D6	01 00	14 20	02 00
		4	BE EF	03	06 00	FE D7	01 00	14 20	03 00
MY MEMORY Save	Set	1	BE EF	03	06 00	F2 D6	01 00	15 20	00 00
		2	BE EF	03	06 00	62 D7	01 00	15 20	01 00
		3	BE EF	03	06 00	92 D7	01 00	15 20	02 00
		4	BE EF	03	06 00	02 D6	01 00	15 20	03 00
PROGRESSIVE	Set	TURN OFF	BE EF	03	06 00	4A 72	01 00	07 22	00 00
		TV	BE EF	03	06 00	DA 73	01 00	07 22	01 00
		FILM	BE EF	03	06 00	2A 73	01 00	07 22	02 00
	Get	BE EF	03	06 00	79 72	02 00	07 22	00 00	
VIDEO NR	Set	LOW	BE EF	03	06 00	26 72	01 00	06 22	01 00
		MID	BE EF	03	06 00	D6 72	01 00	06 22	02 00
		HIGH	BE EF	03	06 00	46 73	01 00	06 22	03 00
	Get	BE EF	03	06 00	85 73	02 00	06 22	00 00	

RS-232C Communication (continued)

Names	Operation Type	Header				Command Data			
					CRC	Action	Type	Setting Code	
ASPECT	Set	4:3	BE EF	03	06 00	9E D0	01 00	08 20	00 00
		16:9	BE EF	03	06 00	0E D1	01 00	08 20	01 00
		14:9	BE EF	03	06 00	CE D6	01 00	08 20	09 00
		SMALL	BE EF	03	06 00	FE D1	01 00	08 20	02 00
		NORMAL	BE EF	03	06 00	5E DD	01 00	08 20	10 00
	Get	BE EF	03	06 00	AD D0	02 00	08 20	00 00	
OVER SCAN	Get	BE EF	03	06 00	91 70	02 00	09 22	00 00	
	Increment	BE EF	03	06 00	F7 70	04 00	09 22	00 00	
	Decrement	BE EF	03	06 00	26 71	05 00	09 22	00 00	
OVER SCAN Reset	Execute	BE EF	03	06 00	EC D9	06 00	27 70	00 00	
V POSITION	Get	BE EF	03	06 00	0D 83	02 00	00 21	00 00	
	Increment	BE EF	03	06 00	6B 83	04 00	00 21	00 00	
	Decrement	BE EF	03	06 00	BA 82	05 00	00 21	00 00	
V POSITION Reset	Execute	BE EF	03	06 00	E0 D2	06 00	02 70	00 00	
H POSITION	Get	BE EF	03	06 00	F1 82	02 00	01 21	00 00	
	Increment	BE EF	03	06 00	97 82	04 00	01 21	00 00	
	Decrement	BE EF	03	06 00	46 83	05 00	01 21	00 00	
H POSITION Reset	Execute	BE EF	03	06 00	1C D3	06 00	03 70	00 00	
H PHASE	Get	BE EF	03	06 00	49 83	02 00	03 21	00 00	
	Increment	BE EF	03	06 00	2F 83	04 00	03 21	00 00	
	Decrement	BE EF	03	06 00	FE 82	05 00	03 21	00 00	
H SIZE	Get	BE EF	03	06 00	B5 82	02 00	02 21	00 00	
	Increment	BE EF	03	06 00	D3 82	04 00	02 21	00 00	
	Decrement	BE EF	03	06 00	02 83	05 00	02 21	00 00	
H SIZE Reset	Execute	BE EF	03	06 00	68 D2	06 00	04 70	00 00	
AUTO ADJUST	Execute	BE EF	03	06 00	91 D0	06 00	0A 20	00 00	
COLOR SPACE	Set	AUTO	BE EF	03	06 00	0E 72	01 00	04 22	00 00
		RGB	BE EF	03	06 00	9E 73	01 00	04 22	01 00
		SMPTE240	BE EF	03	06 00	6E 73	01 00	04 22	02 00
		REC709	BE EF	03	06 00	FE 72	01 00	04 22	03 00
		REC601	BE EF	03	06 00	CE 70	01 00	04 22	04 00
	Get	BE EF	03	06 00	3D 72	02 00	04 22	00 00	
C-VIDEO FORMAT	Set	AUTO	BE EF	03	06 00	A2 70	01 00	11 22	0A 00
		NTSC	BE EF	03	06 00	C2 74	01 00	11 22	04 00
		PAL	BE EF	03	06 00	52 75	01 00	11 22	05 00
		SECAM	BE EF	03	06 00	52 70	01 00	11 22	09 00
		NTSC4.43	BE EF	03	06 00	62 77	01 00	11 22	02 00
		M-PAL	BE EF	03	06 00	C2 71	01 00	11 22	08 00
		N-PAL	BE EF	03	06 00	32 74	01 00	11 22	07 00
	Get	BE EF	03	06 00	31 76	02 00	11 22	00 00	
S-VIDEO FORMAT	Set	AUTO	BE EF	03	06 00	E6 70	01 00	12 22	0A 00
		NTSC	BE EF	03	06 00	86 74	01 00	12 22	04 00
		PAL	BE EF	03	06 00	16 75	01 00	12 22	05 00
		SECAM	BE EF	03	06 00	16 70	01 00	12 22	09 00
		NTSC4.43	BE EF	03	06 00	26 77	01 00	12 22	02 00
		M-PAL	BE EF	03	06 00	86 71	01 00	12 22	08 00
		N-PAL	BE EF	03	06 00	76 74	01 00	12 22	07 00
	Get	BE EF	03	06 00	75 76	02 00	12 22	00 00	

RS-232C Communication (continued)

Names	Operation Type	Header					Command Data		
						CRC	Action	Type	Setting Code
COMPUTER 1	Set	SYNC ON G OFF	BE EF	03	06 00	5E D7	01 00	10 20	02 00
		AUTO	BE EF	03	06 00	CE D6	01 00	10 20	03 00
	Get	BE EF	03	06 00	0D D6	02 00	10 20	00 00	
COMPUTER 2	Set	SYNC ON G OFF	BE EF	03	06 00	A2 D6	01 00	11 20	02 00
		AUTO	BE EF	03	06 00	32 D7	01 00	11 20	03 00
	Get	BE EF	03	06 00	F1 D7	02 00	11 20	00 00	
FRAME LOCK	Set	TURN OFF	BE EF	03	06 00	CB D6	01 00	14 30	00 00
		TURN ON	BE EF	03	06 00	5B D7	01 00	14 30	01 00
	Get	BE EF	03	06 00	F8 D6	02 00	14 30	00 00	
KEYSTONE V	Get	BE EF	03	06 00	B9 D3	02 00	07 20	00 00	
	Increment	BE EF	03	06 00	DF D3	04 00	07 20	00 00	
	Decrement	BE EF	03	06 00	0E D2	05 00	07 20	00 00	
KEYSTONE V Reset	Execute	BE EF	03	06 00	08 D0	06 00	0C 70	00 00	
WHISPER	Set	NORMAL	BE EF	03	06 00	3B 23	01 00	00 33	00 00
		WHISPER	BE EF	03	06 00	AB 22	01 00	00 33	01 00
	Get	BE EF	03	06 00	08 23	02 00	00 33	00 00	
MIRROR	Set	NORMAL	BE EF	03	06 00	C7 D2	01 00	01 30	00 00
		H:INVERT	BE EF	03	06 00	57 D3	01 00	01 30	01 00
		V:INVERT	BE EF	03	06 00	A7 D3	01 00	01 30	02 00
	H&V:INVERT	BE EF	03	06 00	37 D2	01 00	01 30	03 00	
Get	BE EF	03	06 00	F4 D2	02 00	01 30	00 00		
VOLUME-COMPUTER1	Get	BE EF	03	06 00	CD CC	02 00	60 20	00 00	
	Increment	BE EF	03	06 00	AB CC	04 00	60 20	00 00	
	Decrement	BE EF	03	06 00	7A CD	05 00	60 20	00 00	
VOLUME-COMPUTER2	Get	BE EF	03	06 00	FD CD	02 00	64 20	00 00	
	Increment	BE EF	03	06 00	9B CD	04 00	64 20	00 00	
	Decrement	BE EF	03	06 00	4A CC	05 00	64 20	00 00	
VOLUME-Video	Get	BE EF	03	06 00	31 CD	02 00	61 20	00 00	
	Increment	BE EF	03	06 00	57 CD	04 00	61 20	00 00	
	Decrement	BE EF	03	06 00	86 CC	05 00	61 20	00 00	
VOLUME-S-Video	Get	BE EF	03	06 00	75 CD	02 00	62 20	00 00	
	Increment	BE EF	03	06 00	13 CD	04 00	62 20	00 00	
	Decrement	BE EF	03	06 00	C2 CC	05 00	62 20	00 00	

RS-232C Communication (continued)

Names	Operation Type	Header				Command Data			
						CRC	Action	Type	Setting Code
MUTE	Set	TURN OFF	BE EF	03	06 00	46 D3	01 00	02 20	00 00
		TURN ON	BE EF	03	06 00	D6 D2	01 00	02 20	01 00
	Get	BE EF	03	06 00	75 D3	02 00	02 20	00 00	
AUDIO - COMPUTER1	Set	TURN OFF	BE EF	03	06 00	FE DD	01 00	30 20	00 00
		Audio1	BE EF	03	06 00	6E DC	01 00	30 20	01 00
		Audio2	BE EF	03	06 00	9E DC	01 00	30 20	02 00
	Get	BE EF	03	06 00	CD DD	02 00	30 20	00 00	
AUDIO - COMPUTER2	Set	TURN OFF	BE EF	03	06 00	CE DC	01 00	34 20	00 00
		Audio1	BE EF	03	06 00	5E DD	01 00	34 20	01 00
		Audio2	BE EF	03	06 00	AE DD	01 00	34 20	02 00
	Get	BE EF	03	06 00	FD DC	02 00	34 20	00 00	
AUDIO - Video	Set	TURN OFF	BE EF	03	06 00	02 DC	01 00	31 20	00 00
		Audio1	BE EF	03	06 00	92 DD	01 00	31 20	01 00
		Audio2	BE EF	03	06 00	62 DD	01 00	31 20	02 00
	Get	BE EF	03	06 00	31 DC	02 00	31 20	00 00	
AUDIO - S-Video	Set	TURN OFF	BE EF	03	06 00	46 DC	01 00	32 20	00 00
		Audio1	BE EF	03	06 00	D6 DD	01 00	32 20	01 00
		Audio2	BE EF	03	06 00	26 DD	01 00	32 20	02 00
	Get	BE EF	03	06 00	75 DC	02 00	32 20	00 00	
IR REMOTE FREQ. NORMAL	Set	Off	BE EF	03	06 00	FF 3D	01 00	30 26	00 00
		On	BE EF	03	06 00	6F 3C	01 00	30 26	01 00
	Get	BE EF	03	06 00	CC 3D	02 00	30 26	00 00	
IR REMOTE FREQ. HIGH	Set	Off	BE EF	03	06 00	03 3C	01 00	31 26	00 00
		On	BE EF	03	06 00	93 3D	01 00	31 26	01 00
	Get	BE EF	03	06 00	30 3C	02 00	31 26	00 00	
LANGUAGE	Set	ENGLISH	BE EF	03	06 00	F7 D3	01 00	05 30	00 00
		FRANÇAIS	BE EF	03	06 00	67 D2	01 00	05 30	01 00
		DEUTSCH	BE EF	03	06 00	97 D2	01 00	05 30	02 00
		ESPAÑOL	BE EF	03	06 00	07 D3	01 00	05 30	03 00
		ITALIANO	BE EF	03	06 00	37 D1	01 00	05 30	04 00
		NORSK	BE EF	03	06 00	A7 D0	01 00	05 30	05 00
		NEDERLANDS	BE EF	03	06 00	57 D0	01 00	05 30	06 00
		PORTUGUÊS	BE EF	03	06 00	C7 D1	01 00	05 30	07 00
		日本語	BE EF	03	06 00	37 D4	01 00	05 30	08 00
		简体中文	BE EF	03	06 00	A7 D5	01 00	05 30	09 00
		繁體中文	BE EF	03	06 00	37 DE	01 00	05 30	10 00
		한글	BE EF	03	06 00	57 D5	01 00	05 30	0A 00
		SVENSKA	BE EF	03	06 00	C7 D4	01 00	05 30	0B 00
		РУССКИЙ	BE EF	03	06 00	F7 D6	01 00	05 30	0C 00
		SUOMI	BE EF	03	06 00	67 D7	01 00	05 30	0D 00
	POLSKI	BE EF	03	06 00	97 D7	01 00	05 30	0E 00	
TÜRKÇE	BE EF	03	06 00	07 D6	01 00	05 30	0F 00		
	Get	BE EF	03	06 00	C4 D3	02 00	05 30	00 00	
MENU POSITION H	Get	BE EF	03	06 00	04 D7	02 00	15 30	00 00	
	Increment	BE EF	03	06 00	62 D7	04 00	15 30	00 00	
	Decrement	BE EF	03	06 00	B3 D6	05 00	15 30	00 00	
MENU POSITION H Reset	Execute	BE EF	03	06 00	DC C6	06 00	43 70	00 00	

RS-232C Communication (continued)

Names	Operation Type	Header				Command Data			
					CRC	Action	Type	Setting Code	
MENU POSITION V	Get	BE EF	03	06 00	40 D7	02 00	16 30	00 00	
	Increment	BE EF	03	06 00	26 D7	04 00	16 30	00 00	
	Decrement	BE EF	03	06 00	F7 D6	05 00	16 30	00 00	
MENU POSITION V Reset	Execute	BE EF	03	06 00	A8 C7	06 00	44 70	00 00	
BLANK	Set	My Screen	BE EF	03	06 00	FB CA	01 00	00 30	20 00
		ORIGINAL	BE EF	03	06 00	FB E2	01 00	00 30	40 00
		BLUE	BE EF	03	06 00	CB D3	01 00	00 30	03 00
		WHITE	BE EF	03	06 00	6B D0	01 00	00 30	05 00
		BLACK	BE EF	03	06 00	9B D0	01 00	00 30	06 00
	Get	BE EF	03	06 00	08 D3	02 00	00 30	00 00	
BLANK On/Off	Set	TURN OFF	BE EF	03	06 00	FB D8	01 00	20 30	00 00
		TURN ON	BE EF	03	06 00	6B D9	01 00	20 30	01 00
	Get	BE EF	03	06 00	C8 D8	02 00	20 30	00 00	
START UP	Set	My Screen	BE EF	03	06 00	CB CB	01 00	04 30	20 00
		ORIGINAL	BE EF	03	06 00	0B D2	01 00	04 30	00 00
		TURN OFF	BE EF	03	06 00	9B D3	01 00	04 30	01 00
	Get	BE EF	03	06 00	38 D2	02 00	04 30	00 00	
My Screen LOCK	Set	TURN OFF	BE EF	03	06 00	3B EF	01 00	C0 30	00 00
		TURN ON	BE EF	03	06 00	AB EE	01 00	C0 30	01 00
	Get	BE EF	03	06 00	08 EF	02 00	C0 30	00 00	
MESSAGE	Set	TURN OFF	BE EF	03	06 00	8F D6	01 00	17 30	00 00
		TURN ON	BE EF	03	06 00	1F D7	01 00	17 30	01 00
	Get	BE EF	03	06 00	BC D6	02 00	17 30	00 00	
AUTO SEARCH	Set	TURN OFF	BE EF	03	06 00	B6 D6	01 00	16 20	00 00
		TURN ON	BE EF	03	06 00	26 D7	01 00	16 20	01 00
	Get	BE EF	03	06 00	85 D6	02 00	16 20	00 00	
AUTO OFF	Get	BE EF	03	06 00	08 86	02 00	10 31	00 00	
	Increment	BE EF	03	06 00	6E 86	04 00	10 31	00 00	
	Decrement	BE EF	03	06 00	BF 87	05 00	10 31	00 00	
AUTO ON	Set	TURN OFF	BE EF	03	06 00	3B 89	01 00	20 31	00 00
		TURN ON	BE EF	03	06 00	AB 88	01 00	20 31	01 00
	Get	BE EF	03	06 00	08 89	02 00	20 31	00 00	
LAMP TIME	Get	BE EF	03	06 00	C2 FF	02 00	90 10	00 00	
LAMP TIME Reset	Execute	BE EF	03	06 00	58 DC	06 00	30 70	00 00	
FILTER TIME	Get	BE EF	03	06 00	C2 F0	02 00	A0 10	00 00	
FILER TIME Reset	Execute	BE EF	03	06 00	98 C6	06 00	40 70	00 00	
AUTO KEYSTONE EXECUTE	Execute	BE EF	03	06 00	E5 D1	06 00	0D 20	00 00	
AUTO KEYSTONE	Set	TURN OFF	BE EF	03	06 00	EAD1	01 00	0F 20	00 00
		TURN ON	BE EF	03	06 00	7AD0	01 00	0F 20	01 00
	Get	BE EF	03	06 00	D9 D1	02 00	0F 20	00 00	

RS-232C Communication (continued)

Names	Operation Type	Header				Command Data			
					CRC	Action	Type	Setting Code	
MAGNIFY	Get	BE EF	03	06 00	7C D2	02 00	07 30	00 00	
	Increment	BE EF	03	06 00	1A D2	04 00	07 30	00 00	
	Decrement	BE EF	03	06 00	CB D3	05 00	07 30	00 00	
FREEZE	Set	NORMAL	BE EF	03	06 00	83 D2	01 00	02 30	00 00
		FREEZE	BE EF	03	06 00	13 D3	01 00	02 30	01 00
	Get	BE EF	03	06 00	B0 D2	02 00	02 30	00 00	

HITACHI

Inspire the Next

Hitachi, Ltd.
Consumer Business Group
Shin-Otemachi Bldg 5f, 2-1, Otemachi 2-Chome,
Chiyoda-Ku, Tokyo 100-0004 Japan

HITACHI EUROPE LTD.

Consumer Affairs Department
PO Box 3007
Maidenhead
Berkshire SL6 8ZE
UNITED KINGDOM
Tel: 0870 405 4405
Email: consumer.mail@hitachi-eu.com

HITACHI EUROPE S.A.

364, Kifissias Ave. & 1, Delfon Str.
152 33 Chalandri
Athens
GREECE
Tel: 1-6837200
Fax: 1-6835694
Email: service.hellas@hitachi-eu.com

HITACHI EUROPE GmbH

Munich Office
Dornacher Strasse 3
D-85622 Feldkirchen bei München
GERMANY
Tel: 089-991 80-0
Fax: 089 - 991 80 -224
Hotline: 0180 - 551 25 51 (12ct/min.)
Email: HSE-DUS.Service@Hitachi-eu.com

HITACHI EUROPE S.A.

Gran Via Carles III, 86 Planta 5ª
Edificios Trade - Torre Este
08028 Barcelona
SPAIN
Tel: 93 409 2550
Fax: 93 491 3513
Email: rplan@hitachi-eu.com

HITACHI EUROPE S.r.l.

Via T. Gulli n.39
20147 MILAN
ITALY
Tel: 02 487861
Fax: 02 48786381
Servizio Clienti
Tel. 02 38073415
Email: customerservice.italy@hitachi-eu.com

HITACHI EUROPE AB

Box 77
S-164 94 KISTA
SWEDEN
Tel: 08 562 711 00
Fax: 08 562 711 11
Email: csgswe@hitachi-eu.com

HITACHI EUROPE S.A.S

Lyon Office
B.P. 45, 69671 Bron Cedex
FRANCE
Tel: 04 72 14 29 70
Fax: 04 72 14 29 99
Email: france.consommateur@hitachi-eu.com

HITACHI EUROPE LTD.

Norwegian Branch Office
Strandveien 18
1366 Dysaker
NORWAY
Tel: 02205 9060
Fax: 02205 9061
Email csgnor@hitachi-eu.com

HITACHI EUROPE LTD.

Benelux Branche Office
Bergensesteenweg 421
1600 Sint-Pieters-Leeuw
BELGIUM
TEL : 0032/2 363 99 01
FAX: 0032/2 363 99 00
Email : info@hitachi.be