



# **bizhub163 / 211**

## 中文簡易說明書



如需詳細內容，請參閱隨機之操作手冊 [User Manual]

## 操作版面

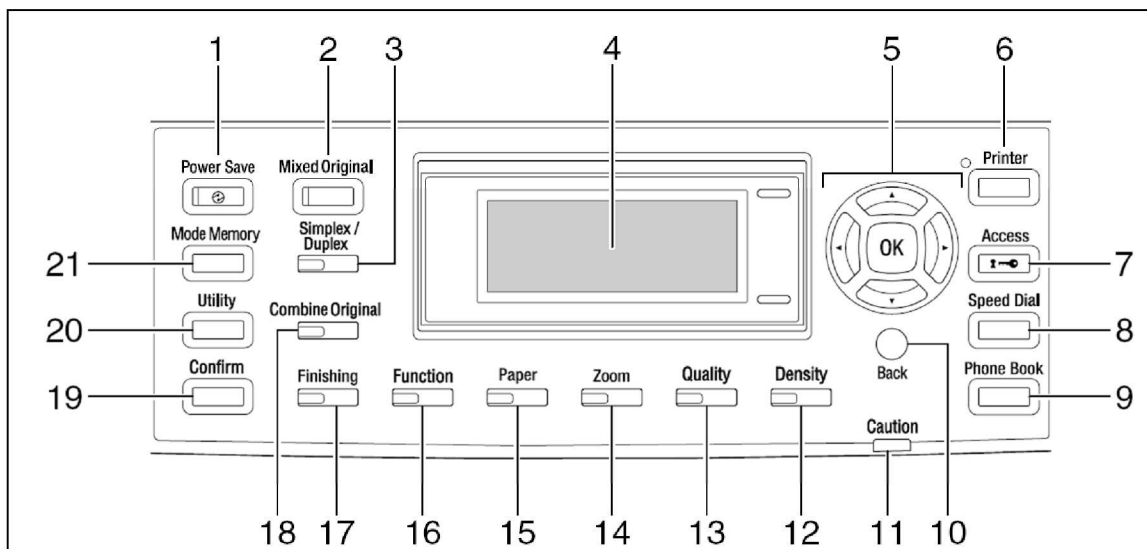

- 1 **Power Save** 省電(節能)
- 2 **Mixed Original** 混合原稿
- 3 **Simplex/Duplex** 單面/雙面
- 4 **Display** 顯示屏
- 5 **[↑], [↓], [←], [→] / [OK]**
- 6 **Printer** 打印機
- 7 **Access** 密碼(訪問)
- 8 **Speed Dial** 快速撥號
- 9 **Phone Book** 電話簿
- 10 **Back** 後退
- 11 **Caution** “警告”指示燈
- 12 **Density** 濃度
- 13 **Quality** 品質(質量)
- 14 **Zoom** 變焦(縮放)
- 15 **Paper** 紙張
- 16 **Function** 功能
- 17 **Finishing** 分頁(排紙處理)
- 18 **Combine Original** 原稿組合
- 19 **Confirm** 確認
- 20 **Utility** 設定(效用)
- 21 **Mode Memory** 模式記憶

## 操作版面

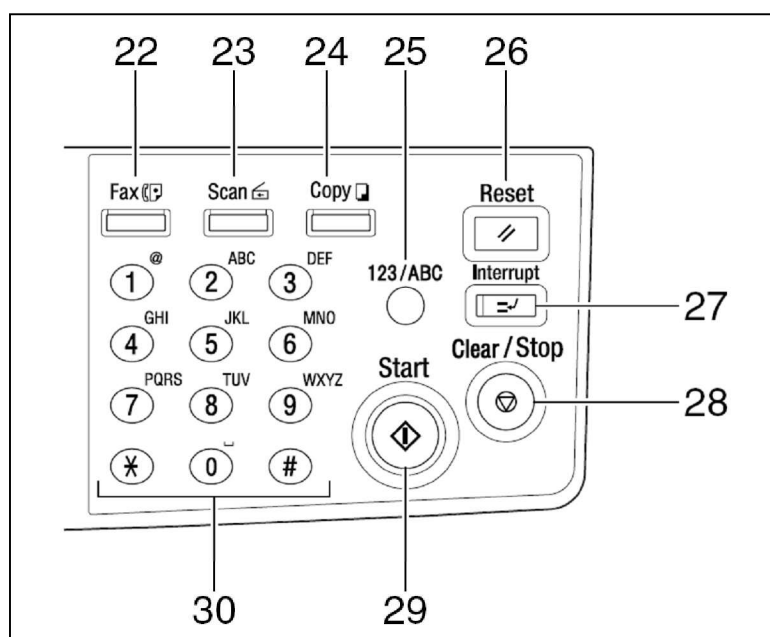

- 22 Fax** 傳真
- 23 Scan** 掃描
- 24 Copy** 複印
- 25 [123/ABC]** 數字/字母鍵
- 26 Reset** 還原(復位)
- 27 Interrupt** 中斷
- 28 Clear/Stop** 清除/停止
- 29 Start** 影印鍵(開始鍵)
- 30 Keypad** 鍵盤

# 影印功能

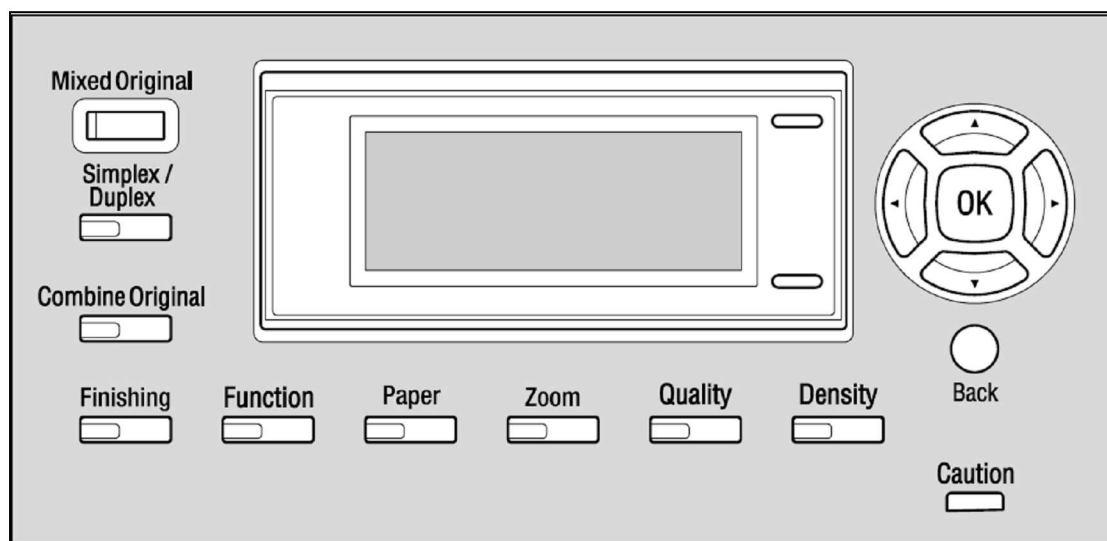

## I. 更改紙張尺寸

### A. 更改第一個紙盤尺寸



- 1). 按 **Utility**
- 2). 按 **▼** 至 **PAPER SOURCE SETUP**
- 3). 按 **OK**
- 4). 按 **▲▼** 選擇 **TRAY 1 PAPER**
- 5). 按 **OK**
- 6). 按 **▲▼** 選擇 **PAPER SIZE**
- 7). 按 **OK**
- 8). 按 **▲▼** 選擇 **SIZE INPUT**
- 9). 按 **OK** 後，按 **CLEAR/STOP** 清除/停止
- 10). 輸入 **X** mm(紙條之寬度)後，按 **OK**
- 11). 輸入 **Y** mm(紙條之長度)後，按 **OK**
- 12). 按 **BACK** 後退

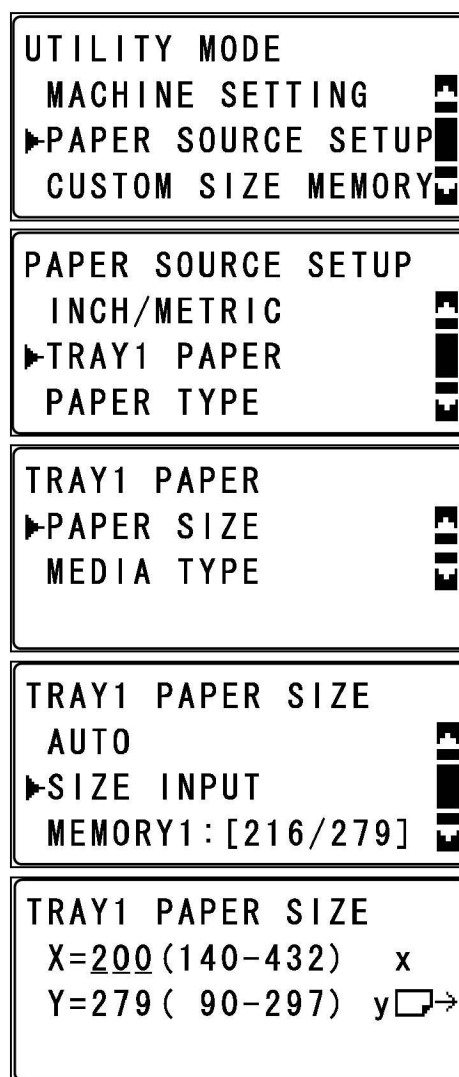
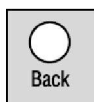

## B. 更改手送紙盤尺寸

- 1). 把所需紙張放在手送紙盤
- 2). 按 **OK**
- 3). 按 **▲▼** 選擇 **SIZE**
- 4). 按 **OK**
- 5). 按 **▲▼** 選擇所放入之紙張尺寸
- 6). 按 **OK**

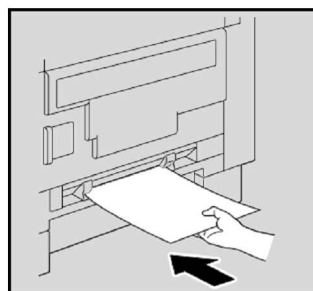

BYPASS PAPER SETTING  
▶SIZE: A4□  
MEDIA: PLAIN  
RETURN

BYPASS PAPER SIZE  
A3□  
A4□  
▶A4□

## \*\*如需要更改紙張種類

1. 把所需紙張放在手送紙盤
2. 按 **OK**
3. 按 **▲▼** 選擇 **MEDIA**
4. 按 **OK**
5. 按 **▲▼** 選擇所放入之紙張種類
6. 按 **OK**

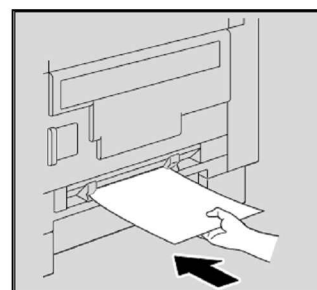

BYPASS PAPER SETTING  
SIZE: A4□  
▶MEDIA: PLAIN  
RETURN

BYPASS MEDIA TYPE  
▶PLAIN  
TRANSPARENCY  
CARD

## II. 縮放 (最小為 0.5 ; 最大為 2)

### A. 固定變焦 Fixed Zoom Ratio

1. 按 **Zoom** 縮放
2. 按 **▲▼** 選擇 **FIXED**
3. 按 **▲▼** 選擇以下之固定比例

X 50%

X 70% (A3 ▶ A4 / B4 ▶ B5)

X 81% (B4 ▶ A4 / B5 ▶ A5)

X 115% (B4 ▶ A3 / B5 ▶ A4)

X 141% (A4 ▶ A3 / B5 ▶ B4)

X 200%

4. 按 **OK**

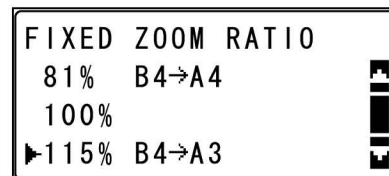
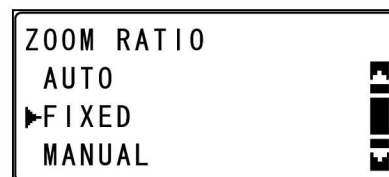
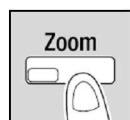

### B. 手動微調

1. 按 **Zoom** 縮放
2. 按 **▲▼** 選擇 **MANUAL**
3. 按 **OK** 後，直接按數字鍵輸入所需之比例
4. 按 **OK**

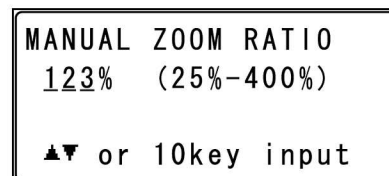
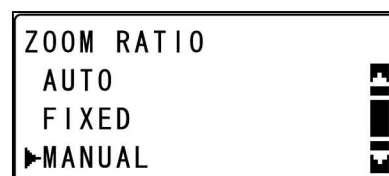
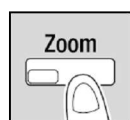

### C. X/Y 變焦 X/Y ZOOM

可分開壓縮影像的長度 X 和寬度 Y (變焦比率由最小 50% 和最大的 200%)

1. 按 **FUNCTION** 功能
2. 按 **▲▼** 選擇 **X/Z ZOOM**
3. 按 **OK** 後，按 **▼** 選擇 **ON**
4. 按 **OK** 後，按 **CLEAR/STOP** 清除/停止
5. 輸入 **X** 壓縮比例後，按 **OK**
6. 按 **CLEAR/STOP** 清除/停止
7. 輸入 **Y** 縮放比例後，按 **OK**
8. 按 **BACK** 後退

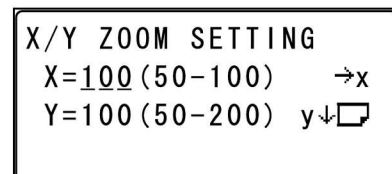
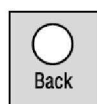
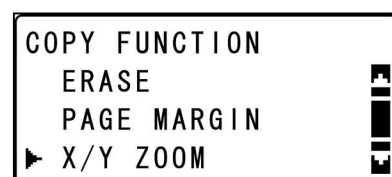
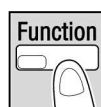

\*\*FUNCTION 功能 指示燈亮起時表示已選擇 FUNCTION 功能內之功能

### III. 圖像深淺

#### 圖像模式

針對不同的原稿，選擇適當的模式

1. 按 **QUALITY** 質量 轉換不同的圖像模式
2. 按 **▲▼** 選擇 **TEXT/PHOTO** 文字/圖片，  
**TEXT** 文字 或 **PHOTO** 圖片



3. 按 **OK**  
加深或減淡影像

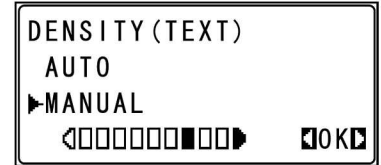
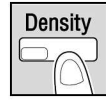

1. 按 **DENSITY** 濃度，按 **▲▼** 選擇 **MANUAL**
2. 按 **◀** 減淡或 **▶** 加深影像濃度，按 **OK**

### IV. 分選

當影印多於一份文件時，可按 **Finishing** 排紙處理鍵，步驟如下：

1. 把原稿放在自動送紙器上
2. 按 **FINISHING** 排紙處理
3. 按 **▲▼** 選擇 **NON-SORT** 不分頁，

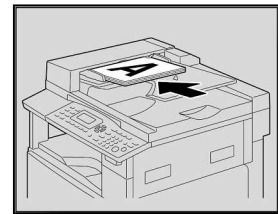

**SORT** 分頁 或 **GROUP** 分類

4. 按 **OK**



\*\* FINISHING 排紙處理指示燈亮起時表示已選擇 FINISHING 排紙處理內之功能

### V. 消除邊位

1. 按 **FUNCTION** 功能
2. 按 **▲▼** 選擇 **ERASE**
3. 按 **OK** 後，按 **▲▼** 選擇  
**LEFT ERASE** 左邊，**UPPER ERASE** 上邊 或  
**FRAME ERASE** 四邊
4. 按 **OK** 後，按 **BACK** 後退

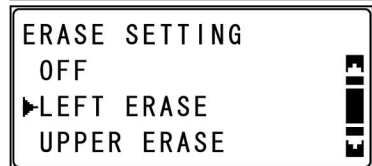
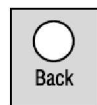
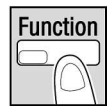

\*\*FUNCTION 功能 指示燈亮起時表示已選擇 FUNCTION 功能內之功能

## VI. 書本分離

此功能可同一時間把左右兩頁分別影印在兩頁 A4 紙上 (如下圖)

- 1 按 **FUNCTION** 功能

\*\*把書本置中放在鏡面

- 2 按 **▲▼** 選擇 **BOOK SEPARATION** 書本分離

- 3 按 **OK** 後, 按 **▼** 選擇 **ON**

- 4 按 **OK** 後, 按 **BACK** 後退

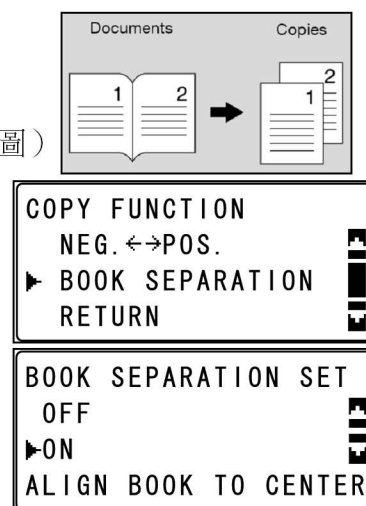
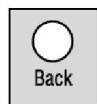
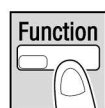

\*\*FUNCTION 功能 指示燈亮起時表示已選擇 FUNCTION 功能內之功能

## VII. 黑白反轉

此功能可把文件由黑色文字和白色背景的原稿轉為白色空心的文字和黑色的背景

- 1 按 **FUNCTION** 功能

- 2 按 **▲▼** 選擇 **Neg.<-> Pos.**

- 3 按 **OK** 後, 按 **▼** 選擇 **ON**

- 4 按 **OK** 後, 按 **BACK** 後退

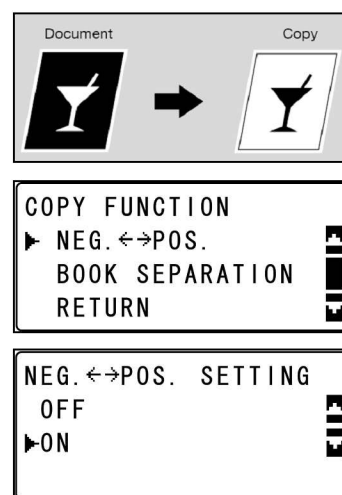
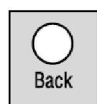
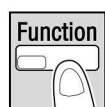

\*\*FUNCTION 功能 指示燈亮起時表示已選擇 FUNCTION 功能內之功能

## VIII. 文件裝釘線

文件裝釘線功能, 可沿文件左邊文件裝釘線位置保留 10mm 寬度

- 1 按 **FUNCTION** 功能

- 2 按 **▲▼** 選擇 **PAGE MARGIN**

- 3 按 **OK** 後, 按 **▼** 選擇 **ON**

- 4 按 **OK** 後, 按 **BACK** 後退

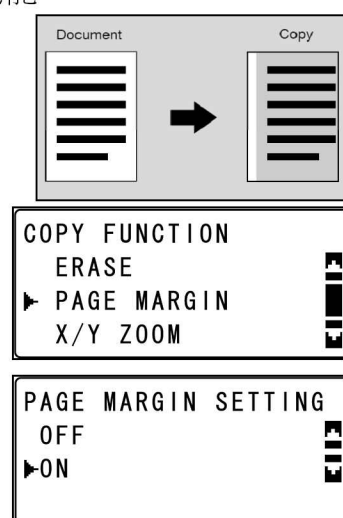
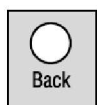
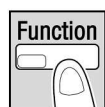

\*\*FUNCTION 功能 指示燈亮起時表示已選擇 FUNCTION 功能內之功能



## IX. 雙面影印

1. 把所有原稿放在自動送紙器上  
(必須配合雙面器 **Duplex Unit** 使用)
2. 按 **SIMPLEX/DUPLEX** 單面/雙面
3. 按 **▲▼** 選擇 1-SIDE→1-SIDE 單面→單面，  
1-SIDE→2-SIDE 單面→雙面，  
2-SIDE→1-SIDE 雙面→單面 或  
2-SIDE→2-SIDE 雙面→雙面
4. 按 **OK**
5. 按 **Start** 影印鍵

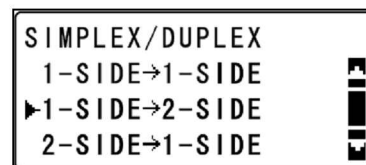
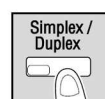
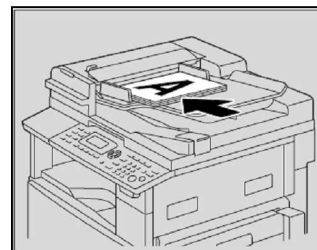

## X. 二合一 (每二張原稿縮為一張)

1. 把所有原稿放在自動送紙器上
2. 按 **COMBINE ORIGINAL** 原稿組合
3. 按 **▲▼** 選擇 2 in 1
4. 按 **OK**
5. 按 **Start** 影印鍵



## XI. 四合一 (每四張原稿縮為一張)

1. 把所有原稿放在自動送紙器上
2. 按 **COMBINE ORIGINAL** 原稿組合
3. 按 **▲▼** 選擇 4 in 1
4. 按 **OK**
5. 按 **Start** 影印鍵

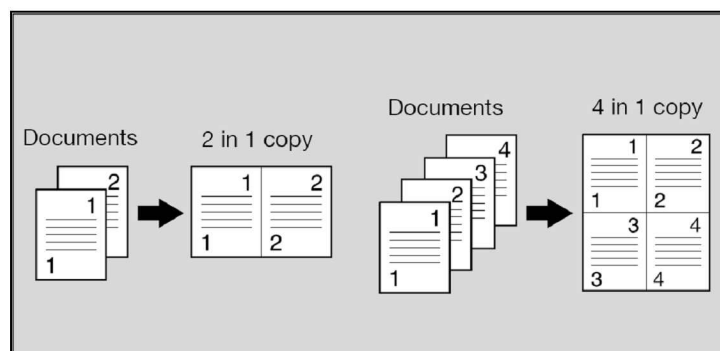

# 掃描功能

(必須額外加設網絡咭)

## Speed Dial(E-MAIL) 設定快速撥號(電郵)

1. 按 **Utility**
2. 按 **▼** 7 次，出現 **DIAL REGISTRATION** 後按 **OK**
3. 按 **▲▼** 選擇 **SPEED DIAL** 快速撥號，按 **OK**
4. 輸入 (001-240) 快速撥號的代號，按 **OK**
5. 輸入名稱，當輸入英文字時，  
按右圖 **123/ABC** 數字/文字更換鍵，完成輸入後按 **OK**
6. 輸入電郵地址後，按 **OK**
7. 完成所有快速撥號設定後，按 **Reset** 離開

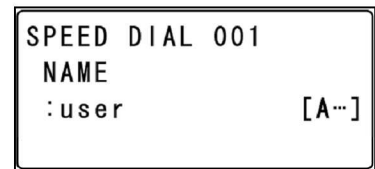
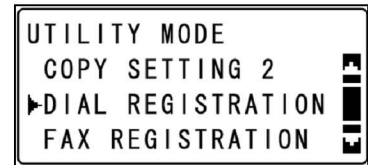

### 如要消除更改快速撥號鍵資料

- 1 重覆步驟 (1-4)
  - 2 按 **▲▼**
  - 3 選擇更改 **Edit** 更改或 消除 **Delete** 消除快速撥號資料
- \*\* **Edit** 更改，按 **OK**，輸入新的資料後，按 **OK**
- \*\* **Delete** 消除，按 **▼**，按 **OK**，再按 **Reset** 離開

### 列印快速撥號鍵列表，及查看或列印各類報告

按 **Confirm** 確定

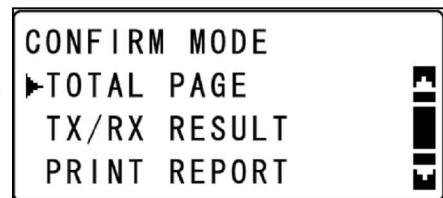

\*\* 查看輸出/接收報告

按 **▲▼** 選擇 **TX/RX RESULT**，按 **OK** 後按 **▲▼** 查看有關資料

\*\* 列印各類報告(包括快速撥號鍵列表)

按 **▲▼** 選擇 **PRINT REPORT**，按 **OK** 後按 **▲▼**，選擇所需之報告後按 **OK**

## 掃描功能

(必須額外加設網絡咭)

1. 按 **SCAN** 掃描，出現掃描畫面
2. 按 **SPEED DIAL** 快速撥號
3. 輸入所需之快速撥號號碼
4. 按 **OK**
5. 按 **START**

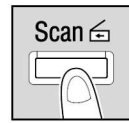

300×300dpi TIFF 100%  
TEXT/PHOTO ◀□□□▶  
SET DESTINATION [A...]



300×300dpi TIFF 100%  
TEXT/PHOTO ◀□□□▶  
SPEED DIAL:001  
-PRESS OK KEY-

如需要更改文件掃描格式可依以下步驟更改：

1. 先重複以上掃描 1-4 之步驟
2. 版面出現 **OTHER SETTING**，按 **▼** 一次
3. 按 **▲▼** 選擇 **IMAGE FORMAT**
4. 按 **OK**
5. 按 **▲▼** 選擇 **TIFF** 或 **PDF**
6. 按 **OK**

SCAN OTHER SETTING  
SUBJECT  
CC ADDRESS  
▶IMAGE FORMAT

IMAGE FORMAT  
▶TIFF  
PDF

如需要更改文件掃描品質可依以下步驟更改：

- 1 按 **QUALITY** 質量
- 2 按 **▲▼** 選擇 **RESOLUTION**
3. 按 **OK**
4. 按 **▲▼** 選擇 **150dpi**，**300dpi** 或 **600dpi**
5. 按 **OK**



RESOLUTION  
▶150×150dpi  
300×300dpi  
600×600dpi

如需要選擇**原稿類型**可依以下步驟更改：

1. 按 **QUALITY** 質量
2. 按 **▲▼** 選擇 **ORIGINAL** 原稿
3. 按 **OK**
4. 按 **▲▼** 選擇 **TEXT/PHOTO** 文字/圖片，  
**TEXT** 文字 或 **PHOTO** 圖片
5. 按 **OK**



如需要調整**文件濃度**可依以下步驟更改：

1. 按 **DENSITY** 濃度
2. 按 **▲▼** 選擇 **MANUAL**
3. 按 **OK**
4. 按 **←** **→**
5. 按 **OK**

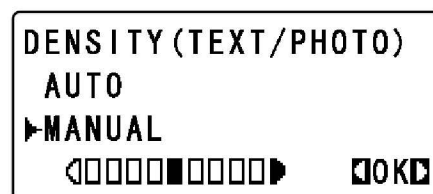
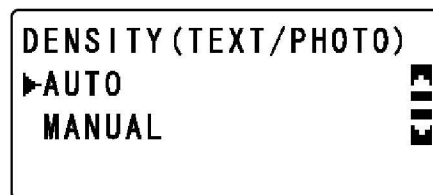
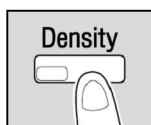

# 傳真功能

(必須額外加設傳真功能)

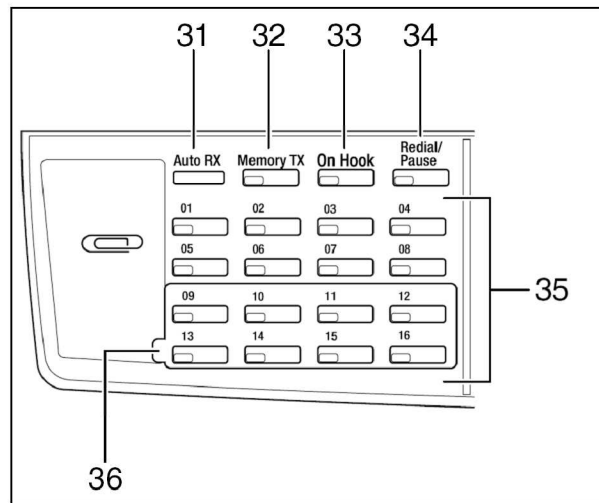

- 31 Auto RX** 自動接收指示燈
- 32 Memory TX** “記憶發送” / 指示燈
- 33 On Hook** 免提撥號
- 34 Redial / Pause** 重撥/暫停
- 35 One-Touch Dial Key** 單鍵撥號
- 36 Switching Plate** 切換版

## One-Touch 設定單鍵撥號

1. 按 **Utility**
2. 按 **▼** 7 次，出現 **DIAL REGISTRATION** 後按 **OK**
3. 按 **▲▼** 選擇 **ONE-TOUCH** 單鍵撥號，按 **OK**
4. 輸入 (01-32) 單鍵撥號的代號，按 **OK**
5. 輸入名稱，當輸入英文字時 (最多 20 個位)
- \*\*按右圖 **123/ABC** 數字/文字更換鍵，完成輸入後按 **OK**
6. 輸入傳真號碼，完成輸入後按 **OK**
7. 完成所有單鍵撥號設定後，按 **Reset** 離開

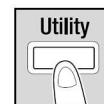
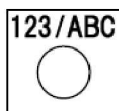

## Speed Dial 設定快速撥號

1. 按 **Utility**
2. 按 **▼** 7 次，出現 **DIAL REGISTRATION** 後按 **OK**
3. 按 **▲▼** 選擇 **SPEED DIAL** 快速撥號，按 **OK**
4. 輸入 (001-240) 快速撥號的代號，按 **OK**
5. 輸入名稱，當輸入英文字時 (最多 20 個位)
- \*\*按右圖 **123/ABC** 數字/文字更換鍵，完成輸入後按 **OK**
6. 輸入傳真號碼，完成輸入後按 **OK**
7. 完成所有快速撥號設定後，按 **Reset** 離開

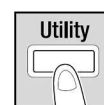
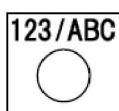

## 如要消除更改快速撥號鍵資料

1. 重覆步驟 (1-4)
2. 按 
3. 選擇更改 **Edit** 更改或 消除 **Delete** 消除快速撥號資料
  - \*\* **Edit** 更改，按 **OK**，輸入新的資料後，按 **OK**
  - \*\* **Delete** 消除，按 ，按 **OK**，再按 **Reset** 離開



---

## 列印快速撥號鍵列表，及查看或列印各類報告

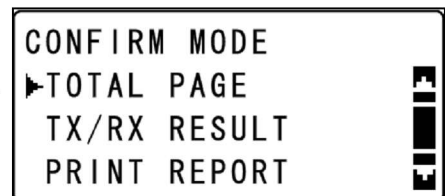

- \*\* 查看輸出/接收報告
1. 按 **Confirm** 確定
  2. 按  選擇 **TX/RX RESULT**
  3. 按 **OK** 後，按  查看有關資料
- \*\* 列印各類報告(包括快速撥號鍵列表)
1. 按 **Confirm** 確定
  2. 按  選擇 **PRINT REPORT**
  3. 按 **OK** 後，按 
- 選擇所需之報告 (**TX REPORT/ RX REPORT/ ACTIVITY REPORT**)
4. 按 **OK**

# 傳真功能

(必須額外加設傳真功能)

1. 按 **FAX** 傳真，出現傳真畫面

2. 直接輸入傳真號碼 或

\*\*按 **ONE-TOUCH/SPEEN DIAL** 單鍵/快速撥號

\*\*輸入所需之單鍵或快速撥號號碼

3. 按 **OK**

4. 按 **START**

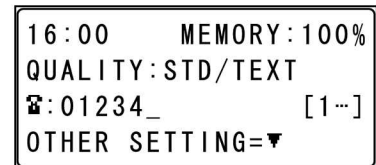
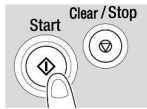

如需要更改**傳真品質**可依以下步驟更改：

1. 按 **QUALITY** 質量

2. 按 **▲▼** 選擇 **STD/TEXT**，

**FINE/TEXT** 或 **S-FINE/TEXT**

3. 按 **OK**

4. 按 **START**

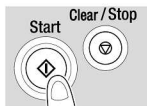



## 檢看錶數 **Meter Reading**

\*\*請每月填寫錶數表格傳真至 25652128

(報錶 -- 需於在錶數表格上之合約生效日期前填寫)

1. 按 **Confirm** 確認
2. 按 **▲▼** 選擇 “Total Page”
3. 按 **OK**

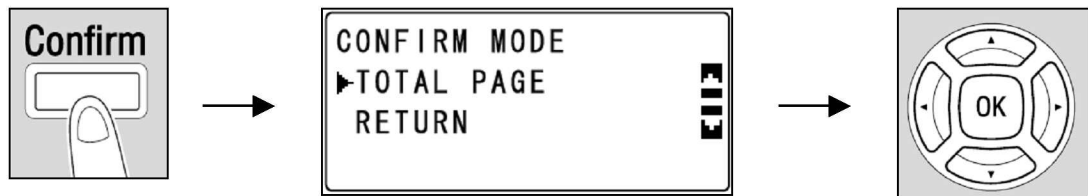

## 錯誤訊號

如“警告”燈號亮起及出現以下不同位置之訊號提示則表示有塞紙，請清除塞紙

Caution

### 1. 原稿器塞紙時可從此處取出

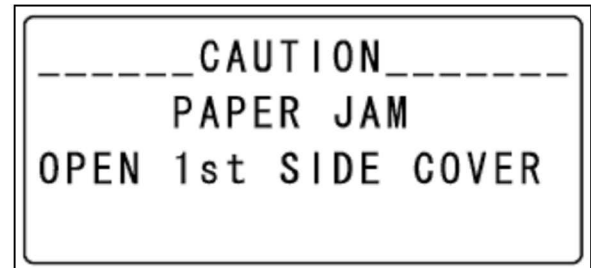
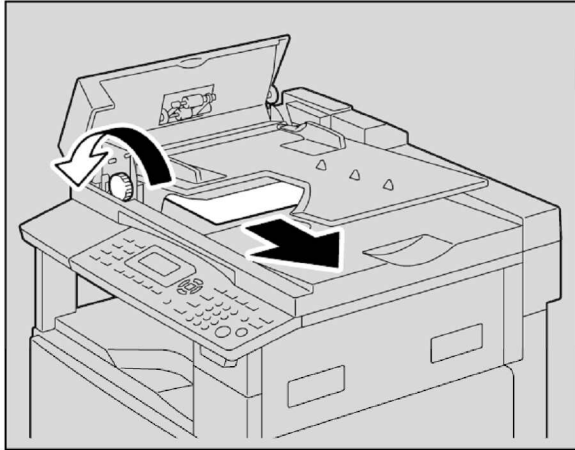

### 2. 以下是一般打印及影印時紙張輸出位置，一般塞紙可從此處取出

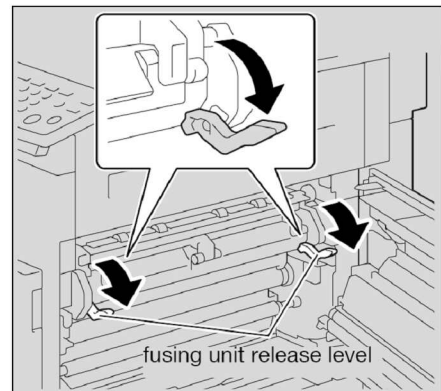
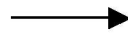
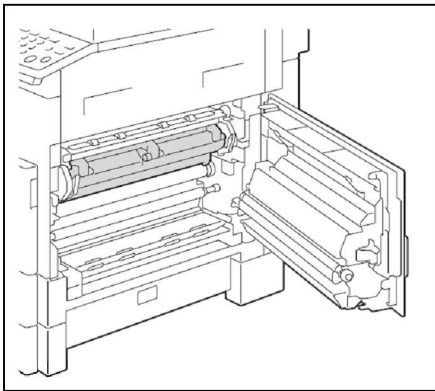

### 3. 如加有雙面影印功能可以打開以下位置取出塞紙

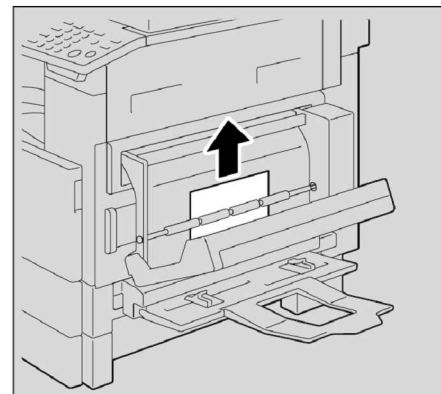
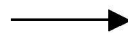
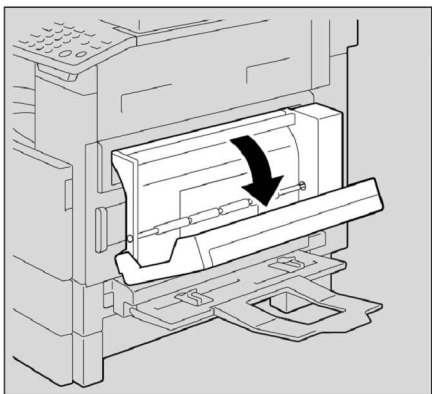

如“警告”訊號燈亮起及出現沒有碳粉訊息時表示需加添碳粉，  
\*\*如需要請致電 2565 2139 訂購碳粉

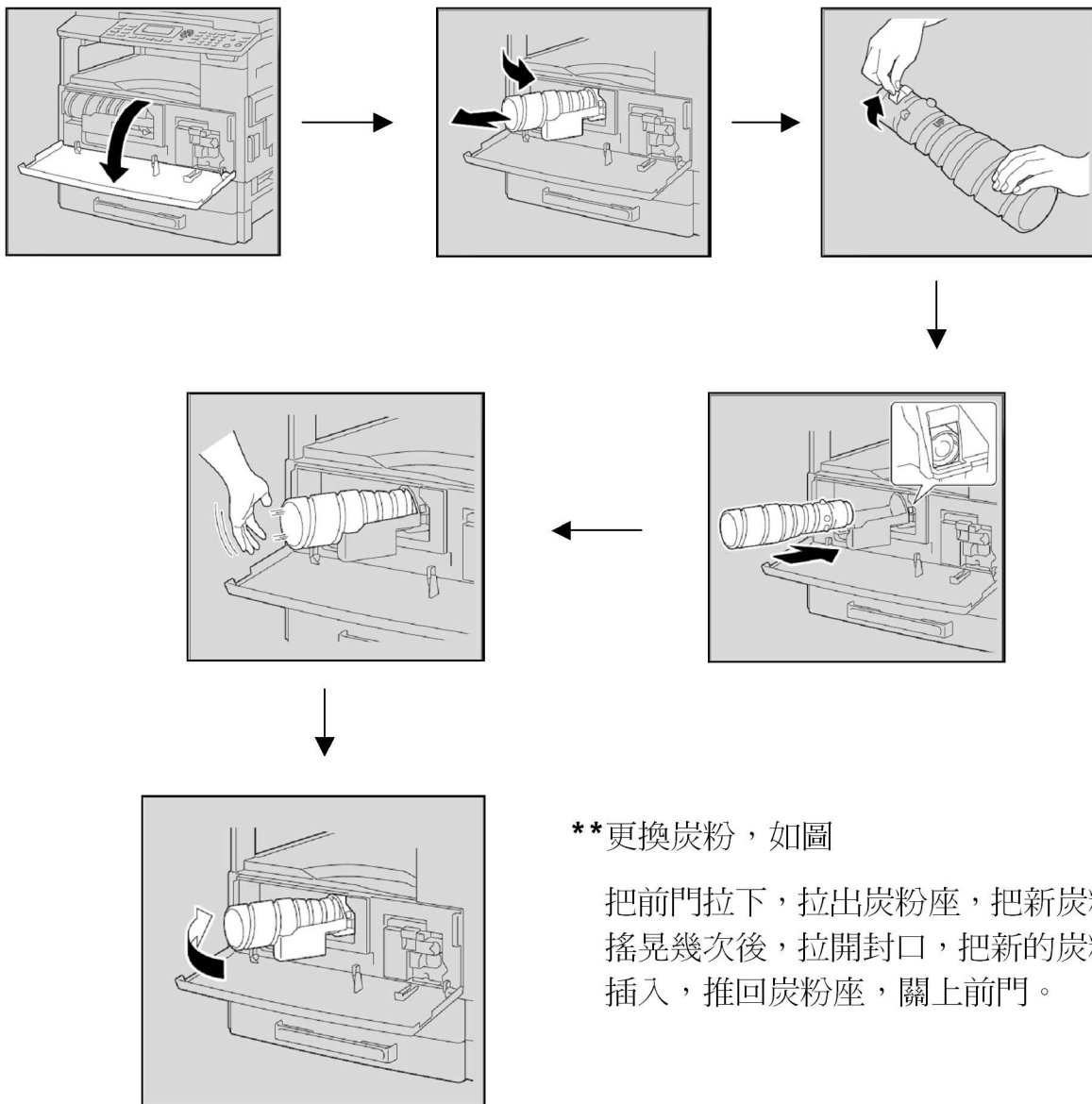

\*\*更換炭粉，如圖

把前門拉下，拉出炭粉座，把新炭粉搖晃幾次後，拉開封口，把新的炭粉插入，推回炭粉座，關上前門。

部門熱線	新號碼
市務科 ➤ 銷售熱線 ■ 查詢產品及銷售詳情	電話 : 2565 2111 電郵 : kmenquiry@corp.konicaminolta.com.hk
服務科 ➤ 維修熱線 ■ 多功能產品之維修服務	電話 :2565 2176 傳真 :2856 1024
服務科 ➤ 產品之技術支援熱線 ■ 軟件及網絡支援	電話 :2565 2178 傳真 :2565 8187
服務科 ➤ 客戶服務熱線 ■ 保養合約查詢 ■ 新客戶之產品培訓 ■ 賬單查詢 ■ 報錶 ■ 電話系統報錶 (此服務只適用於黑白影印機，及必須於合約生效日期前報讀。)	電話 :2565 2190 傳真 :2565 2128  電話 :2565 8181 按“1”字然後按“3”字，再按“1”字，請跟話音系統指示輸入客戶號碼、機身編號，咪錶讀數。
服務科 ➤ 用品供應熱線 ■ 訂購消耗品如碳粉及影印紙	電話 :2565 2139 傳真 :2565 7613
財務科 ➤ 月結單查詢	電話 :2856 4710 傳真 :2516 9177
行政科 ➤ 客戶的建議及意見反映	電話 :2565 8181 後按“0”
網上客戶服務	<a href="http://konicaminolta.com.hk/bt/chi/form">http://konicaminolta.com.hk/bt/chi/form</a>